

SAMSUNG

HT-J4500K
HT-J4530K
HT-J4550K

руководство пользователя

5.1-канальная система домашних развлечений Blu-ray™

(Домашний кинотеатр)

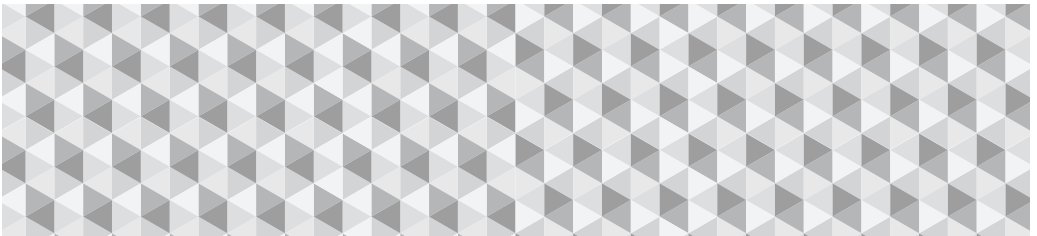

УДИВИТЕЛЬНЫЕ ВОЗМОЖНОСТИ

Благодарим вас за приобретение данного устройства Samsung.

Для получения наилучшего обслуживания зарегистрируйте устройство по адресу:

www.samsung.com/register

Информация по Технике Безопасности

ВНИМАНИЕ!

ОПАСНОСТЬ ПОРАЖЕНИЯ ЭЛЕКТРИЧЕСКИМ ТОКОМ! НЕ ОТКРЫВАТЬ!

ВНИМАНИЕ! ВО ИЗБЕЖАНИЕ ПОРАЖЕНИЯ ЭЛЕКТРИЧЕСКИМ ТОКОМ НЕ ОТКРЫВАЙТЕ КРЫШКУ (ИЛИ ЗАДНЮЮ ПАНЕЛЬ) УСТРОЙСТВА. ВНУТРИ УСТРОЙСТВА ОТСУТСТВУЮТ ДЕТАЛИ, РЕМОНТ КОТОРЫХ МОЖЕТ ВЫПОЛНЯТЬ ПОЛЬЗОВАТЕЛЬ. ОБРАТИТЕСЬ К КВАЛИФИЦИРОВАННОМУ СПЕЦИАЛИСТУ.

- Щели и отверстия в корпусе, а также в задней и нижней части предназначены для обеспечения необходимой вентиляции. Чтобы обеспечить надежную работу данного устройства, а также защитить его от перегрева, не перекрывайте эти щели и отверстия.
 - Не устанавливайте данное устройство в замкнутом пространстве, например в книжном шкафу или во встроенной мебели, если не обеспечивается надлежащая вентиляция.
 - Не устанавливайте устройство вблизи или поверх радиатора, нагревателя или в местах, подверженных воздействию прямых солнечных лучей.
 - Не следует ставить на устройство сосуды с водой (вазы и т. п.). Попадание воды может привести к возгоранию или поражению электрическим током.
- Не подвергайте данное устройство воздействию дождя и не ставьте его рядом с водой (около ванной, раковины, кухонной мойки или стирального бака, на влажной поверхности, около бассейна и т. п.). Если в устройство попадет влага, отсоедините его от электророзетки и немедленно обратитесь к официальному дилеру.
- В данном устройстве установлены батарейки. В вашей местности могут действовать предписания по надлежащей утилизации батареек с учетом экологических требований. Для получения информации по утилизации или переработке обратитесь в местные органы власти.
- Не допускайте перегрузки сетевых розеток, адаптеров и удлинительных шнуров, поскольку это может привести к возгоранию или поражению электрическим током.
- Проложите кабели питания таким образом, чтобы на них нельзя было случайно наступить или зажать предметами, помещенными на них или рядом с ними. Следует уделить особое внимание тем местам, в которых шнуры соединяются с вилками, электрическими розетками или выходят из устройства.
- Для обеспечения защиты данного устройства от удара молнии или в период длительного хранения в отключенном состоянии отсоединяйте его от сетевой розетки, а также отсоединяйте кабельную систему. Это обеспечит защиту устройства от удара молнии и скачков напряжения в электросети.
- Прежде чем подсоединять кабель питания переменного тока к разъему адаптера постоянного тока, убедитесь в том, что значение напряжения, указанное на адаптере постоянного тока, соответствует напряжению в местной электросети.
- Ни в коем случае не вставляйте металлические предметы в открытые части на данном устройстве. При этом возникает опасность поражения электрическим током.



Этот символ свидетельствует о наличии внутри устройства высокого напряжения. Любой контакт с деталями внутри устройства представляет опасность.



Этот символ обозначает, что к устройству прилагается важный документ, касающийся основных операций и технического обслуживания.

- Во избежание поражения электрическим током не прикасайтесь к внутренним компонентам устройства. Вскрывать устройство разрешается только квалифицированному специалисту.
- Убедитесь, что шнур питания надежно зафиксирован в розетке. При отсоединении кабеля питания от розетки держите за вилку. При отключении устройства от сети, никогда не тяните за сам кабель. Не прикасайтесь к кабелю питания мокрыми руками.
- Если устройство работает неправильно, например, появились необычные звуки или запахи, немедленно отключите его от розетки и обратитесь к официальному дилеру или в сервисный центр.
- Обслуживание корпуса.
 - Перед подключением других компонентов к данному устройству обязательно выключите их.
 - При перемещении устройства из холодного места сразу в теплое на рабочих деталях и линзах может образоваться конденсат, что может привести к сбоям при воспроизведении дисков. В этом случае отключите устройство от розетки, подождите два часа, а затем подключите кабель питания к розетке. Затем вставьте диск и повторите попытку воспроизведения.
- Обязательно отключайте кабель питания от электророзетки, когда устройство длительное время не используется или вы уезжаете из дома на продолжительное время (особенно если в это время дома остаются дети, пожилые люди или лица с ограниченными способностями).
 - Накопившаяся пыль может привести к поражению электрическим током, утечке тока или возгоранию вследствие искрения, нагревания кабеля питания или нарушения изоляции на нем.
- Если устройство планируется устанавливать в сильно запыленных помещениях, а так же в помещениях, подверженных резким колебаниям температуры, воздействию высокой влажности, химических веществ, и в тех случаях, когда планируется круглосуточная эксплуатация устройства (например, в аэропортах, железнодорожных вокзалах и т. д.) обратитесь в авторизированный сервисный центр за необходимой информацией по установке. В противном случае изделие может быть причинен серьезный ущерб.
- Используйте только правильно заземленную вилку и розетку.
 - Неправильное заземление может привести к поражению электрическим током или повреждению оборудования. (Только для оборудования класса 1.)
- Для полного отключения устройства следует отключить его от сетевой розетки. Поэтому сетевая розетка и вилка кабеля питания устройства должны быть всегда доступны.
- Не позволяйте детям висеть на устройстве.

- Храните принадлежности (батарейки и т.д.) в недоступном для детей месте.
- Не устанавливайте устройство на неустойчивую поверхность, например непрочную полку, наклонный пол или поверхность, подверженную вибрации.
- Старайтесь не уронить и не ударять устройство. При повреждении устройства отсоедините кабель питания и обратитесь в сервисный центр.
- Перед очисткой устройства отсоедините кабель питания от электрической розетки и протрите устройство мягкой сухой тканью. Не используйте какие-либо химические вещества, такие как воск, бензол, спирт, растворители, инсектициды, освежители воздуха, смазочные или моющие вещества. Это может привести к внешнему повреждению устройства или стиранию надписей на нем.
- Не подвергайте это устройство воздействию воды. Не ставьте на устройство предметы, заполненные жидкостью, например вазы.
- Не бросайте батареи в огонь.
- Не следует подключать несколько электроприборов к одной розетке. Перегрузка может привести к перегреву и возгоранию.
- В случае замены батарей в пульте дистанционного управления на батареи неправильного типа существует опасность взрыва. Для замены используйте только аналогичные батареи.

ПРЕДУПРЕЖДЕНИЕ

- ВО ИЗБЕЖАНИЕ ВОЗГОРАНИЯ НИКОГДА НЕ РАСПОЛАГАЙТЕ СВЕЧИ И ДРУГИЕ ИСТОЧНИКИ ОТКРЫТОГО ОГНЯ РЯДОМ С ДАННЫМ ИЗДЕЛИЕМ.
- Чтобы снизить риск возникновения пожара или поражения электрическим током, не подвергайте это устройство воздействию дождя или влаги.



ЛАЗЕРНЫЙ ПРОДУКТ КЛАССА 1

Данный продукт классифицируется как ЛАЗЕРНЫЙ продукт КЛАССА 1.

Использование элементов управления, настройки или выполнение процедур, не указанных в данном руководстве, может привести к опасному радиоактивному облучению.

ВНИМАНИЕ!

- ОПАСНОСТЬ НЕВИДИМОГО ЛАЗЕРНОГО РАДИОИЗЛУЧЕНИЯ ПРИ ОТКРЫТИИ И ПОВРЕЖДЕНИИ ФИКСАТОРОВ. ИЗБЕГАЙТЕ ВОЗДЕЙСТВИЯ РАДИОИЗЛУЧЕНИЯ.

CLASS 1	LASER PRODUCT
KLASSE 1	LASER PRODUKT
LUOKAN 1	LASER LAITE
KLASS 1	LASER APPARAT
PRODUCTO	LÁSER CLASE 1

Меры предосторожности при использовании функции 3D

ВАЖНЫЕ СВЕДЕНИЯ ПО ОХРАНЕ ЗДОРОВЬЯ И БЕЗОПАСНОСТИ ПРИ ПРОСМОТРЕ 3D-ИЗОБРАЖЕНИЙ.

Прежде чем использовать функцию 3D, прочтите и уясните следующие сведения по безопасности.

- Некоторые люди могут испытывать дискомфорт во время просмотра телевизоров 3D, например головокружение, тошноту и головные боли. Если у вас появится один из подобных симптомов, прекратите просмотр телевизора 3D, снимите очки 3D Active Glasses и отдохните.
- Просмотр трехмерных изображений в течение продолжительного времени может приводить к усталости глаз. Если вы почувствуете усталость глаз, прекратите просмотр 3D телевизора, снимите очки 3D Active Glasses и отдохните.
- Взрослые должны часто проверять состояние детей, использующих функцию 3D. Если они пожалуются на зрительное утомление, головные боли, головокружение или тошноту, немедленно прекратите просмотр телевизора 3D и дайте детям отдохнуть.
- Не используйте очки 3D Active Glasses не по назначению (например, как очки для коррекции зрения, солнечные или защитные очки и т.д.)
- Не включайте просмотр с функцией 3D и не используйте очки 3D Active Glasses, когда ходите по комнате. Использование функции 3D или очков 3D Active Glasses во время перемещения по комнате может привести к серьезным травмам вследствие столкновения с различными предметами, спотыкания и/или падения.
- Для просмотра 3D-содержимого подключите 3D-устройство (AV-ресивер или телевизор, поддерживающий функцию 3D) к порту HDMI OUT данного устройства с помощью высокоскоростного кабеля HDMI. Перед просмотром 3D-содержимого наденьте 3D-очки.
- Данное устройство выводит трехмерный сигнал только через кабель HDMI, подключенный к порту HDMI OUT.
- Разрешение видео в режиме воспроизведения 3D фиксированное и соответствует разрешению исходного трехмерного видео. Разрешение изменить невозможно.
- Некоторые функции, такие как BD Wise или настройка размера или разрешения экрана, могут работать неправильно в режиме воспроизведения 3D.
- Для правильного воспроизведения трехмерного сигнала необходимо использовать высокоскоростной кабель HDMI.
- При просмотре 3D-изображений следует находиться от телевизора на расстоянии, в три и более раза превышающем ширину его экрана. Например, от экрана с диагональю 46 дюймов (1,17 м) следует находиться на расстоянии 3,5 м.
- Для получения наилучших 3D-изображений следует установить экран, на котором воспроизводится 3D-видео, на уровне глаз.
- При подключении данного устройства к некоторым 3D-устройствам трехмерный эффект может работать неправильно.
- Данное устройство не поддерживает преобразование содержимого в формате 2D в формат 3D.
- "Blu-ray 3D" и логотип "Blu-ray 3D" являются товарными знаками Blu-ray Disc Association.

Содержание

НАЧАЛО РАБОТЫ

- 5 Принадлежности
- 5 Компоненты громкоговорителей
- 6 Передняя панель
- 6 Задняя панель
- 7 Пульт дистанционного управления

ПОДКЛЮЧЕНИЯ

- 8 Подключение громкоговорителей
- 10 Подключение к сетевому маршрутизатору
- 11 Подключение к телевизору и внешним устройствам

НАСТРОЙКА

- 12 Начальная настройка
- 13 Обзор начального экрана
- 13 Доступ к экрану Настройки
- 14 Настройки
- 17 Настройка сети
- 18 Обновление ПО
- 19 Настройка DLNA

ВОСПРОИЗВЕДЕНИЕ СОДЕРЖИМОГО

- 20 Переключение устройств-источников
- 20 Воспроизведение коммерческих дисков
- 20 Воспроизведение диска с содержимым, записанным пользователем
- 21 Воспроизведение файлов на устройстве USB
- 22 Управление воспроизведением видео
- 24 Воспроизведение предварительно записанных коммерческих аудио-дисков
- 24 Управление воспроизведением музыки
- 25 Воспроизведение фотографий
- 26 Прослушивание радиоприемника
- 26 Использование функции караоке
- 27 Использование технологии Bluetooth
- 29 Использование кнопок для спецэффектов на пульте дистанционного управления

СЕТЕВЫЕ СЛУЖБЫ

- 30 Использование BD-LIVE™
- 30 Использование технологии DLNA
- 30 Приложения
- 31 Использование функции “Opera TV Store”

ПРИЛОЖЕНИЕ

- 32 Дополнительная информация
- 33 Совместимость дисков и форматов
- 38 Поиск и устранение неисправностей
- 41 Технические характеристики
- 43 Лицензии

- Рисунки и иллюстрации в данном руководстве пользователя представлены только для справки. Они могут отличаться от реального внешнего вида устройства.
- Плата за обслуживание может взиматься в следующих случаях:
 - a. Если вы вызовете специалиста, и он не обнаружит неисправность устройства (это возможно, если вы не прочитали настоящее руководство)
 - b. Если вы передадите устройство в ремонтный центр, и его специалисты не обнаружат неисправность (если вы не прочитали настоящее руководство).
- Размер этой платы будет сообщен вам перед тем, как сотрудник компании выедет на место.

Начало Работы

Проверьте наличие входящих в комплект принадлежностей и компонентов громкоговорителей, которые перечислены или изображены ниже.

Принадлежности

- Пульт дистанционного управления
- Руководство пользователя
- Батареи



Кабель питания



FM-антенна

Компоненты громкоговорителей

HT-J4500K

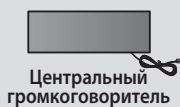

Центральный громкоговоритель



Сабвуфер

HT-J4530K

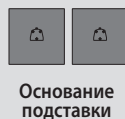
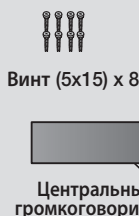
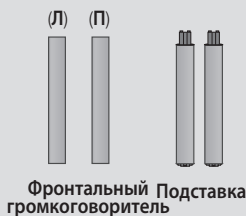

Основание подставки



Сабвуфер

HT-J4550K

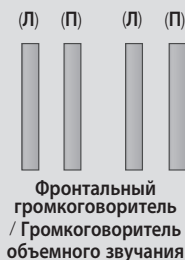

Кабель громкоговорителя

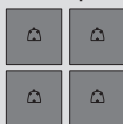

Основание подставки



Центральный громкоговоритель



Сабвуфер

Начало Работы

Передняя панель

ЗНАЧКИ НА ДИСПЛЕЕ

	ФУНКЦИЯ		СТОП		ВОСПРОИЗВЕДИЕ/ ПАУЗА
	ОТКРЫТЬ/ ЗАКРЫТЬ		РЕГУЛЯТОР ГРОМКОСТИ		ПИТАНИЕ

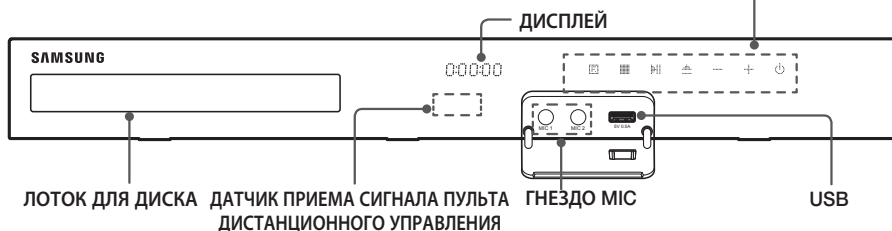

- ❗ Следите за тем, чтобы дети не прикасались к поверхности работающего устройства. Она может быть горячей.
- ❗ Для обновления программного обеспечения данного устройства через гнездо USB следует использовать флэш-диск USB.
- ❗ При отображении меню диска Blu-ray не удастся начать воспроизведение фильма нажатием кнопки на самом устройстве или пульте дистанционного управления. Для воспроизведения фильма в меню диска следует выбрать "Воспроизведение фильма" или "Пуск" и нажать кнопку .
- ❗ При использовании Интернета или воспроизведении содержимого с устройства USB на телевизоре нельзя выбрать режим BD/DVD с помощью кнопки FUNCTION. Чтобы выбрать режим BD/DVD, закройте Интернет или остановите содержимое, воспроизводимое на телевизоре, и после выберите режим BD/DVD.
- ❗ Перед использованием функции караоке подключите микрофон к разъему.

Задняя панель

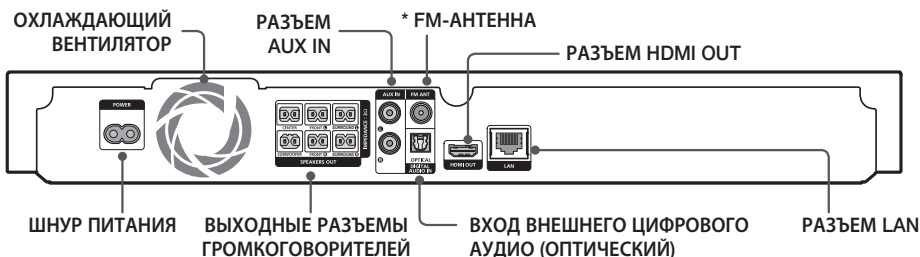

* Подключение FM-антенны

1. Подключите прилагаемую FM-антенну к гнезду FM ANT.
 2. Плавно перемещайте антенный провод, пока не найдете место с хорошим приемом сигнала, затем закрепите его на стене или другой жесткой поверхности.
- ❗ Для хорошей вентиляции необходимо обеспечить как минимум 10 см свободного пространства со всех сторон домашнего кинотеатра. Не закрывайте охлаждающий вентилятор или вентиляционные отверстия.
 - ❗ Это устройство не принимает сигналы радиостанций в диапазоне AM.

Пульт дистанционного управления

Знакомство с пультом дистанционного управления



Установка батарей в пульт дистанционного управления

- ☞ Убедитесь, что полюса “+” и “-” батарей соответствуют полюсам на рисунке внутри отсека.
- ☞ При обычных условиях эксплуатации срок службы батарей составляет примерно один год.
- ☞ Пульт дистанционного управления можно использовать на расстоянии приблизительно 7 метров от устройства по прямой линии.

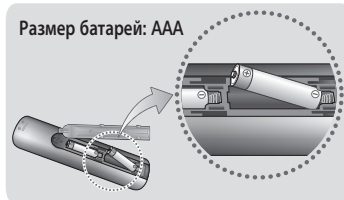

Подключения

В этом разделе описаны различные методы подключения устройства к внешним компонентам. Прежде чем перемещать или устанавливать устройство, обязательно выключите его и отсоедините кабель питания.

Подключение громкоговорителей

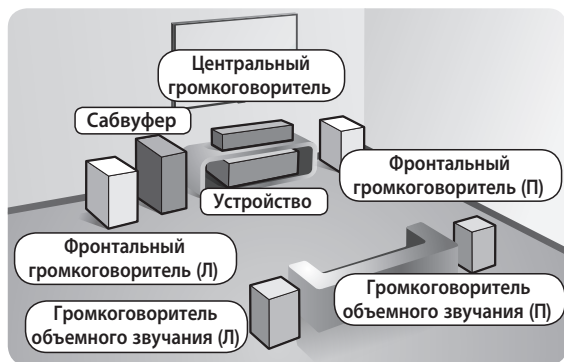

Расположение устройства

Установите устройство на подставку, полку или под подставку для телевизора.

Выбор местоположения для прослушивания

Расстояние между слушателем и экраном телевизора должно в 2,5 – 3 раза превышать размер экрана. Например, от экрана с диагональю 46 дюймов (1,17 м) следует находиться на расстоянии 2,92 – 3,5 м.

Фронтальные громкоговорители	Установите громкоговорители напротив места прослушивания, расположив их под углом примерно 45° по отношению к слушателю. Расположите фронтальные громкоговорители таким образом, чтобы их высокочастотные динамики находились на высоте прослушивания. Выровняйте передние панели фронтальных громкоговорителей с передней панелью центрального громкоговорителя или расположите их немного впереди центрального громкоговорителя.
Центральный громкоговоритель	Центральный громкоговоритель рекомендуется устанавливать на той же высоте, что и фронтальные громкоговорители. Кроме того, его можно расположить непосредственно над или под телевизором.
Громкоговорители объемного звучания	Расположите эти громкоговорители по сторонам от места прослушивания. Если недостаточно места, расположите эти громкоговорители напротив друг друга. Расположите их так, чтобы они находились на 60 – 90 см выше уровня ушей слушателя, направив их слегка вниз. *В отличие от фронтальных и центрального громкоговорителей громкоговорители объемного звучания в основном используются для воспроизведения звуковых эффектов. Звук из них выводится непостоянно.
Сабвуфер	Расположение сабвуфера не является таким критичным. Он может располагаться в любом месте.

* Внешний вид громкоговорителей может отличаться от изображенных в настоящем руководстве.

* Найдите соответствующие кабели громкоговорителей по цветовой маркировке на задней стороне громкоговорителей и подключите их к разъемам того же цвета. Более подробные инструкции см. на стр. 9.

Установка громкоговорителей на высокую подставку

* Только для НТ-Ј4530К – фронтальные громкоговорители

* Только для НТ-Ј4550К – фронтальные громкоговорители/громкоговорители объемного звучания

1. Переверните основание подставки нижней стороной вверх и прикрепите к подставке.
2. Вверните винты в 3 отмеченных отверстия с помощью отвертки.
3. Выпрямите прилегающий провод динамика и вставьте его в отверстие, расположенное в центре основания подставки.
4. Закрепите громкоговоритель сверху на собранной подставке.
5. Вставьте винт в отверстие с задней стороны громкоговорителя и закрутите с помощью отвертки в направлении по часовой стрелке, как показано на рисунке. Затем подключите кабель громкоговорителя.
6. Внешний вид после установки громкоговорителя. Повторите эти действия, чтобы установить другой громкоговоритель.



Подключения кабелей громкоговорителей

1. Найдите соответствующий набор кабелей для каждого громкоговорителя по цвету разъемов на наборах кабелей и цветной метки снизу каждого громкоговорителя.
2. Выполните подключение кабелей каждого громкоговорителя к разъемам на задней панели устройства, учитывая цвета разъемов и гнезд громкоговорителей.

Подключения

Для NT-J4500K

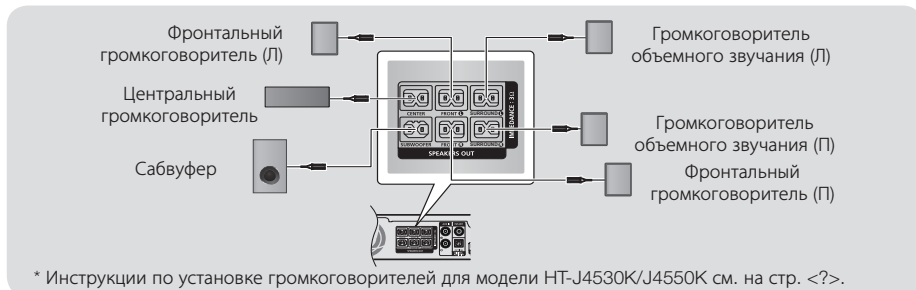

При установке громкоговорителя рядом с телевизором под влиянием магнитного поля цвета на экране могут быть искажены.

| ВНИМАНИЕ |

- ▶ Если вы планируете установить громкоговорители на стене, надежно вверните винты или штифты (не входят в комплект поставки) в стену в необходимом месте и затем, используя специальное отверстие на задней стороне громкоговорителей, аккуратно навесьте их на эти винты или штифты.
- ▶ Не разрешайте детям играть с громкоговорителями или рядом с ними. В случае падения громкоговорителя дети могут получить травму.
- ▶ При подключении проводов громкоговорителей к разъемам громкоговорителей соблюдайте полярность (+/-).
- ▶ Поместите сабвуфер в недоступном для детей месте, чтобы они не могли засунуть в отверстие сабвуфера руки или какие-либо предметы.
- ▶ Не вешайте сабвуфер на стену, используя для этого отверстие сабвуфера.

Подключение к сетевому маршрутизатору

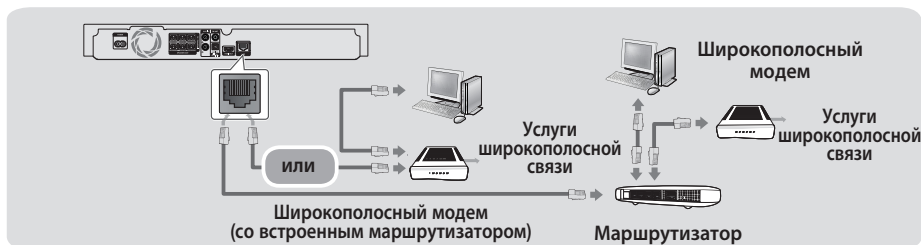

- ⚠ Возможно, установлены ограничения на вашем маршрутизаторе или в политиках поставщика услуг Интернета, которые препятствуют доступу к серверу обновления программного обеспечения Samsung с вашего устройства. В этом случае обратитесь к поставщику услуг Интернета для получения дополнительной информации.
- ⚠ Попробуйте использовать для подключения кабель категории 7.
- ⚠ Устройство нельзя использовать при скорости сети менее 10 Мбит/с.
- ⚠ Пользователям DSL для подключения к сети необходимо использовать маршрутизатор.
- ⚠ Для использования функции DLNA компьютер должен быть подключен к сети, как показано на рисунке.

Подключение к телевизору и внешним устройствам

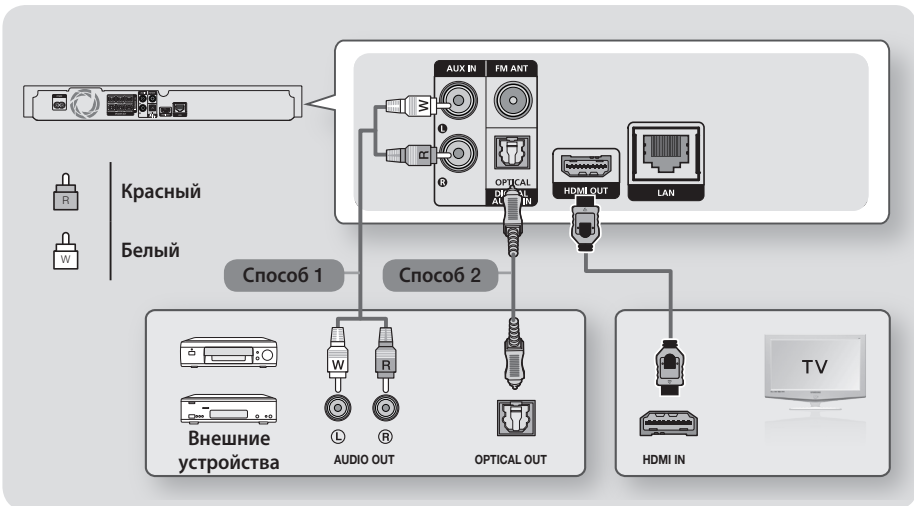

Подключение к телевизору

Подключите кабель HDMI (не входит в комплект) к выходу HDMI OUT на задней панели устройства и входу HDMI IN на телевизоре. Если телевизор поддерживает функцию ARC, звук телевизора можно воспроизводить с домашнего кинотеатра только с помощью подключения данного кабеля. Для получения дополнительной информации см. стр. 15 данного руководства и раздел о функции ARC руководства пользователя телевизора.

Подсоединение внешних устройств

Чтобы выбрать нужный режим для внешнего устройства после его подключения, нажмите кнопку FUNCTION. При каждом нажатии этой кнопки режим изменяется в следующем порядке:

BD/DVD → D. IN → AUX → FM → BT

Ниже описываются два способа подключения внешних устройств к домашнему кинотеатру.

Способ 1. Разъем AUX IN: подключение внешнего аналогового устройства

С помощью аудиокабеля RCA (не входит в комплект), подключите разъем AUDIO IN на устройстве к разъему AUDIO OUT на внешнем аналоговом устройстве. ⇒ Выберите режим **AUX**.



- Убедитесь в соответствии цветовой маркировки штекеров кабелей и разъемов ввода-вывода.

Способ 2. Разъем OPTICAL: подключение внешнего цифрового аудиоустройства

Подключение цифрового аудиовыхода устройств с цифровым сигналом, например, приемника кабельного и спутникового телевидения (телеприставка): с помощью цифрового оптического кабеля (не входит в комплект) подключите разъем оптического цифрового аудиовхода (Optical Digital Audio In) на устройстве к разъему оптического цифрового аудиовыхода на внешнем цифровом устройстве. ⇒ Выберите режим **D. IN**.

- 🔗 Для просмотра видео с помощью приемника кабельного/спутникового телевидения следует соединить разъем видеовыхода данного устройства непосредственно с разъемом видеовыхода телевизора.
- 🔗 Данная система поддерживает частоты дискретизации внешних цифровых устройств 32 кГц и выше.
- 🔗 Данная система поддерживает только аудиоформаты DTS и Dolby Digital. Аудио в формате MPEG и формат битового потока не поддерживаются.

Начальная настройка

- Главное меню не отобразится, если не выполнены начальные настройки.
 - Экранные меню данного устройства могут измениться после обновления версии программного обеспечения.
 - Действия, которые необходимо выполнить для доступа к меню, могут отличаться в зависимости от того, какое меню выбрано.
1. Включите телевизор, предварительно подключив к нему устройство, и затем включите устройство. При первом подключении устройства автоматически отобразится экран выбора языка экранных меню **Setup**.
 2. С помощью кнопок ▲▼ выберите нужный язык и нажмите кнопку .
 3. Нажмите кнопку  для начала настройки функции.

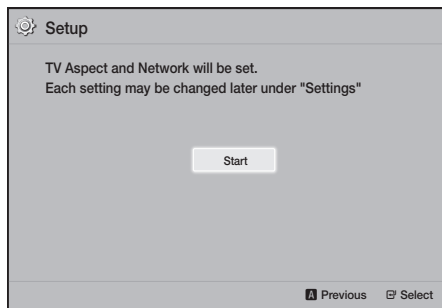



4. Отобразится экран **TV Aspect Ratio** (Форматное соотношение телевизора). С помощью кнопок ▲▼ выберите нужное форматное соотношение телевизора, затем нажмите кнопку . Существует четыре варианта:
16:9 Оригинал - для широкоэкранных телевизоров. Отображение широкоэкранного изображения в его исходном формате 16:9 и изображения в формате 4:3 (старый стандарт) в формате 4:3 с черными полосами справа и слева.
16:9 Полн.экр. - для широкоэкранных телевизоров. Отображение широкоэкранного изображения в его исходном формате 16:9 и увеличение изображения в формате 4:3 для отображения экрана в формате 16:9.
4:3 Внутри экрана - для старого стандарта аналоговых телевизоров. Отображение изображения в формате 4:3 во весь экран и в формате 16:9 внутри экрана, в котором сохраняется формат изображения 16:9, но сверху и снизу изображения появляются две черных полосы.

4:3 Во весь экран - для старого стандарта аналоговых телевизоров. Отображение изображения в формате 4:3 во весь экран и в формате 16:9 во весь экран, с обрезкой изображения справа и слева и растягиванием его вверх и вниз.

5. Появится экран **Network - Wired**.
 - При наличии сети с динамическими IP-адресами выберите **Auto** (Авто), нажмите кнопку , а затем перейдите к шагу 6.
 - При наличии сети со статическими IP-адресами рекомендуется выбрать **Пропуск**, нажав **СИНИЮЮ (D)** кнопку. (см. стр. 17)
 - При отсутствии сети, выберите **Skip (Пропуск)**, нажав **СИНИЮЮ (D)** кнопку. Появится экран завершения начальных настроек, затем появится главный экран.

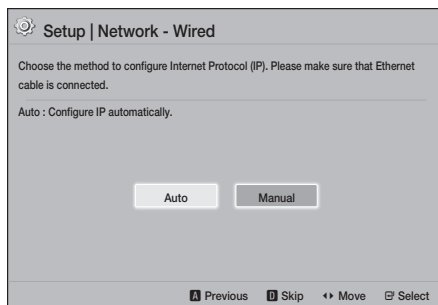
 Если настройка сети пропущена или выполняется неправильно, настройку сетевого подключения устройства можно выполнить позже (см. стр. 17).



6. После проверки сетевого соединения устройство подключится к сети. По завершении нажмите кнопку . Появится экран "Начальная настройка завершена.", затем появится начальный экран.

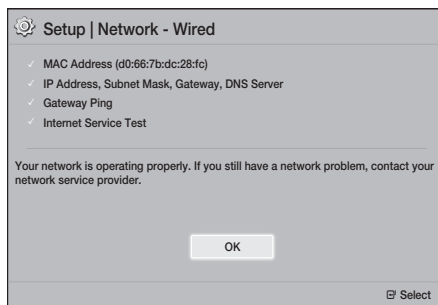

 Если необходимо повторно отобразить экран **Setup** и внести изменения, выберите параметр

Сброс (см. стр. 17).

- Если используется кабель HDMI для подключения данного устройства к телевизору Samsung с поддержкой функции Anynet+ (HDMI-CEC), выполните следующее: 1.) Установите для функции Anynet+ (HDMI-CEC) значение “Вкл.” и на телевизоре, и на самом устройстве. 2.) Задайте на телевизоре язык, поддерживаемый устройством – этот язык будет автоматически выбран устройством как предпочтительный.

Обзор начального экрана

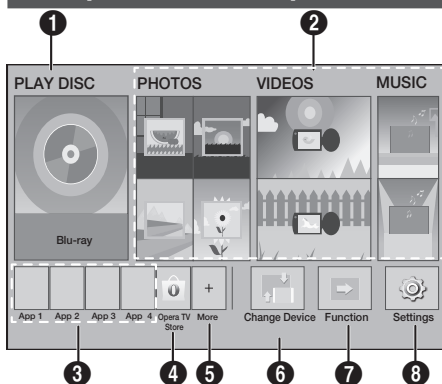

1 ВОСП. ДИСК

Отображение диска, установленного в дисковод устройства.

Чтобы запустить воспроизведение диска, нажмите кнопку .

2 ФОТОГРАФИИ/ВИДЕО/МУЗЫКА

Воспроизведение фотографий, видео или музыки с дисков, устройств USB, компьютеров или мобильных устройств.

3 Приложения

Доступ к различным платным и бесплатным приложениям.

4 Opera TV Store

Доступ к веб-приложениям через экран телевизора.

5 More (Дополнительно)

Список рекомендуемых полезных и популярных приложений.

- В некоторых странах элемент может не отображаться.

6 Сменить устройство

Отображение списка внешних устройств, подключенных к основному устройству. Переключение на выбранное устройство.

7 Функция

Переключение к внешнему устройству, радио и выбор режима подключения Bluetooth. Для переключения режимов можно также использовать кнопку FUNCTION на пульте дистанционного управления и кнопку  на основном устройстве.

8 Настройки

Настройка различных функций в соответствии с предпочтениями.

- Для воспроизведения видео, фотографий или музыки, сохраненных в памяти компьютера, необходимо подключить домашний кинотеатр и компьютер к домашней сети. На компьютере должно быть установлено программное обеспечение DLNA (см. стр. 19 и 30).

Доступ к экрану Настройки

- На начальном экране выберите **Настройки**, затем нажмите кнопку . Появится экран **Настройки**.

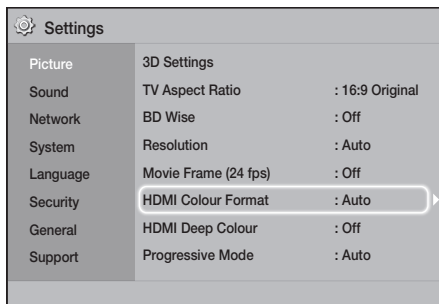

- Для получения доступа к меню, подменю и параметрам экрана **Настройки** см. рисунок пульта дистанционного управления (см. стр. 14).
- Если оставить устройство в режиме остановки и не использовать его в течение 5 минут, то на экране телевизора появится экранная заставка. Если устройство находится в режиме экранной заставки более 20 минут, питание автоматически отключается.

Кнопки пульта дистанционного управления, используемые для меню настроек

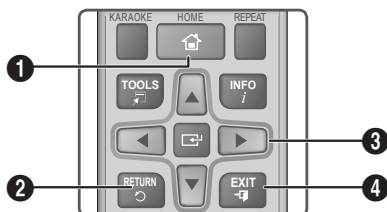

1	Кнопка HOME : переход к начальному экрану.
2	Кнопка RETURN : возврат к предыдущему меню.
3	Кнопка ↔ (ВВОД)/ НАПРАВЛЕНИЕ <ul style="list-style-type: none">• Для перемещения курсора или выбора элемента нажмите ▲▼◀▶.• Для активации выбранного элемента или подтверждения настройки нажмите кнопку ↔.
4	Кнопка EXIT : выход из текущего меню.

Подробная информация о функциях

Каждая функция меню **Настройки**, элемент меню и отдельный параметр подробно описывается на экране. Чтобы просмотреть объяснение, используйте кнопки **▲▼◀▶** для выбора функции, элемента меню или параметра. Объяснение обычно отображается в нижней части экрана. На этой странице и далее приведено краткое описание всех функций меню **Настройки**. Дополнительная информация о некоторых функциях также представлена в приложении данного руководства.

Настройки

Дисплей

Настройки 3D

Настройка функций 3D.

- ✓ **Режим воспр. 3D Blu-ray**: настройка воспроизведения дисков Blu-ray с содержимым 3D в режиме 3D или отмена этого параметра. При переходе к главному меню в режиме 3D произойдет автоматическое переключение в режим 2D.
- ✓ **Разм. экрана**: выберите размер экрана телевизора, к которому подключено устройство. Устройство автоматически настроит трехмерный вывод для размера экрана телевизора.

Перед просмотром 3D-содержимого внимательно ознакомьтесь с информацией по охране здоровья и безопасности (см. стр. 3).

Соотношение ТВ

Позволяет настроить выходной сигнал устройства в соответствии с размером экрана телевизора (см. стр. 32).

BD Wise

BD Wise – это новая функция подключения Samsung. Если устройство Samsung подключено к телевизору Samsung с помощью функции **BD Wise** через разъемы HDMI, и функция **BD Wise** включена на обоих устройствах, то осуществляется вывод видео с разрешением и частотой кадров воспроизводимого диска Blu-ray/DVD.

Разрешение

Можно установить выходное разрешение видеосигнала HDMI, выбрав значение **BD Wise, Авто, 1080p, 1080i, 720p, 576p/480p**. Число указывает на количество строк видео в кадре. Буквы i и p указывают на чересстрочное или прогрессивное сканирование, соответственно. Чем больше строк, тем выше качество.

Кинокадр (24 кадра/с)

Установка для функции **Кинокадр (24 кадра/с)** значения **Авто** позволяет настроить выход HDMI устройства на воспроизведение 24 кадров в секунду для достижения улучшенного качества изображения, если телевизор поддерживает воспроизведение 24 кадров в секунду.

- Функцию **Кинокадр (24 кадра/с)** можно использовать только на телевизорах, поддерживающих данную частоту кадров.
- Этот режим можно использовать только при разрешении выходного сигнала HDMI 1080p.

Формат цветов HDMI

Позволяет установить формат цветового пространства для выходного сигнала HDMI в соответствии с типом подключенного устройства (телевизор, монитор и т.д.).

Насыщенный цвет HDMI

Позволяет настроить устройство на использование функции насыщенного цвета для изображения с выхода HDMI OUT. Эта функция обеспечивает более точную цветопередачу с большей глубиной цвета.

Прогрессивная развертка

Позволяет повысить качество изображения при просмотре дисков DVD.

Звук

Счет караоке

Данная функция дает оценку вокальных данных исполнителя, присваивая ему некоторое количество баллов за каждую исполненную песню.

Мое караоке

Установка громкости голоса при использовании функции караоке.

- ✓ **Исходные голоса:** В качестве уровня громкости задан уровень исходного звука.
- ✓ **Приглушение вокала:** Установлен уровень громкости ниже, чем уровень исходного звука.

Настройка громкогов.

Возможность задания следующих настроек громкоговорителя, а также включения и выключения тест-тона для проверки громкоговорителей.

- ✓ **Уровень:** возможность настройки относительной громкости каждого громкоговорителя в диапазоне от 6 дБ до -6 дБ. Например, если требуются низкие частоты, можно увеличить громкость сабвуфера на 6 дБ.
- ✓ **Расстояние:** возможность регулировки относительного расстояния от каждого громкоговорителя до положения прослушивания до 9 метров. Чем больше расстояние, тем громче будет воспроизводиться звук из громкоговорителя.
- ✓ **Speaker Test** (Проверка динамика): возможность использования функции **Speaker Test** для проверки настроек. Если для настройки **Speaker Test** задать значение **On** (Вкл.), функция **Speaker Test** будет включена. Если задать значение **Off** (Выкл.), она будет выключена.

Выбор динамика

Возможность выбора громкоговорителей, которые должны работать. Ими могут быть громкоговорители телевизора или домашнего кинотеатра.

Equalizer Mode (Эквалайзер)

Для использования эквалайзера необходимо включить режим эквалайзера.

Equalizer Settings (Настройки эквалайзера)

Позволяют настроить параметры эквалайзера.

- ✎ **Equalizer Settings** (Настройки эквалайзера) отображаются только когда для режима **Equalizer Mode** (Эквалайзер) установлено значение **On** (Вкл.).

Канал возврата аудио

Позволяет выводить звук с телевизора на громкоговоритель домашнего кинотеатра. Необходимо подключение HDMI и **Канал возврата аудио** (ARC), совместимый с телевизором.

- Если включен параметр **Канал возврата аудио** и для подключения устройства к телевизору используется кабель HDMI, оптический цифровой вход работать не будет.
- Если для параметра **Канал возврата аудио** установлено значение **Авто** и для подключения устройства к телевизору используется кабель HDMI, канал ARC или оптический цифровой вход будет выбран автоматически.

Цифровой выход

Установка параметра **Цифровой выход** в соответствии с типом AV-ресивера. Для получения дополнительной информации см. таблицу выбора цифрового выхода (см. стр. 37).

Упр. динамическим диапазоном

Позволяет применить управление динамическим диапазоном к аудиоформатам Dolby Digital, Dolby Digital Plus и Dolby TrueHD.

- ✓ **Авто:** автоматическое управление динамическим диапазоном аудиоформата Dolby TrueHD на основе информации из звуковой дорожки. Возможность выключения функции управления динамическим диапазоном для формата Dolby Digital и Dolby Digital Plus.
- ✓ **Выкл.:** динамический диапазон без сжатия для прослушивания исходного звука без изменений.
- ✓ **Вкл.:** включение управления динамическим диапазоном для всех трех форматов Dolby. Увеличение громкости более тихих звуков и уменьшение громкости для громких звуков.

Режим смешивания звуковых каналов

Позволяет выбрать метод смешивания звуковых каналов, совместимый со стереосистемой. Можно выполнить смешивание звуковых каналов устройства и выбрать эффект **Обычное стерео** или **Поддержка объемного звука**.

Синхр. звука

Настройка

Если устройство подключено к цифровому телевизору, можно настроить задержку звука таким образом, чтобы звук синхронизировался с видео. Время задержки можно установить в диапазоне от 0 до 300 миллисекунд.

Сеть

Настройка проводной сети

Для получения дополнительной информации об этих функциях см. стр. 17.

Проверка сети

Позволяет проверить работу настройки протокола Интернета.

Состояние сети

Позволяет проверить текущее состояние сети и интернет-подключения.

Имя уст-ва

Позволяет назначить идентификационное имя для устройства. Использование данного имени необходимо для идентификации устройства при подключении к нему внешних устройств (смартфонов, планшетных ПК и т. д.).

Интернет соединение BD-Live

Разрешение или запрет подключения к Интернету для службы BD-Live.

Система

Setup

Позволяет повторно запустить процедуру **Setup** (см. стр. 12).

Быстрый старт

Можно настроить быстрое включение проигрывателя за счет сокращения времени загрузки.

 Если эта функция Вкл., мощность, потребляемая устройством в режиме ожидания, возрастет. (Около 12 ~ 20 Вт)

Anynet+ (HDMI-CEC)

Anynet+ – это удобная функция для связи с другими устройствами Samsung, поддерживающими функцию Anynet+. Она позволяет управлять этими устройствами с помощью одного пульта дистанционного управления. Для использования этой функции необходимо подключить это устройство к телевизору Samsung, поддерживающему функцию Anynet+, с помощью кабеля HDMI.

Управл. BD-данными

Возможность управления содержимым, загруженным с диска Blu-ray с поддержкой службы BD-LIVE. Можно просмотреть сведения об устройстве USB, используемом в качестве хранилища данных BD Live, включая объем свободного пространства. Кроме того, можно удалить данные BD Live и изменить устройство.

Видео по запросу DivX®

Просмотр регистрационных кодов DivX® VOD для приобретения и воспроизведения содержимого DivX® VOD.

Язык

Можно выбрать язык для экранного меню, меню диска и т. д.

- Выбранный язык будет отображаться, только если он поддерживается на диске.

Защита

PIN-код по умолчанию: 0000. Введите PIN-код по умолчанию для доступа к функции безопасности при отсутствии собственного PIN-кода.

Родит. ограничения BD

Позволяет предотвратить воспроизведение Blu-ray, если значение возрастного ограничения равно или превышает заданное значение, пока не будет введен PIN-код.

Родит. ограничения DVD

Позволяет предотвратить воспроизведение дисков DVD, если значение ограничения превышает заданное значение, пока не будет введен PIN-код.

Изменение PIN

Можно изменить 4-значный PIN-код, используемый для доступа к функциям безопасности.

Общие

Часовой пояс

Можно указать часовой пояс для конкретной области.

Поддержка

Обновление ПО

Для получения дополнительной информации об этих функциях см. стр. 18.

Обращение в Samsung

Предоставление контактной информации для справки по устройству.

Услов. соглаш. об обслуживании

Просмотр текста общего отказа в отношении стороннего содержимого и услуг.

Сброс

Восстановление всех настроек, кроме настроек сети, до заводских настроек по умолчанию. Требуется ввести PIN-код. PIN-код по умолчанию: 0000.

Настройка сети

При подключении этого устройства к сети можно использовать сетевые приложения и функции, такие как BD-LIVE, и обновлять программное обеспечение устройства посредством сетевого соединения.

Настройка сетевого соединения

Если во время начальной настройки этап настройки сети был пропущен, следуйте приведенным ниже указаниям, чтобы настроить сетевое соединение домашнего кинотеатра.



Перед началом настройки узнайте у поставщика услуг Интернета тип своего IP-адреса: статический или динамический. Если адрес динамический, рекомендуется использовать процедуру автоматической настройки, описанную ниже. Если адрес статический, необходимо использовать процедуру настройки вручную, описанную ниже.

- Перед началом настройки необходимо убедиться, что устройство подключено к маршрутизатору с помощью сетевого кабеля.

□ Автоматически

Чтобы запустить процесс конфигурации, выполните следующие действия:

1. В главном меню выберите **Settings** (Настройки), затем нажмите кнопку .
2. Выберите **Network** (Сеть), затем нажмите кнопку .
3. Выберите **Wired Network Settings** (Настройка проводной сети), затем нажмите кнопку . Отобразится экран **Wired Network Settings** (Настройка проводной сети).

4. Нажмите кнопку  в меню **Internet Protocol Setup** (Настройка протокола Интернета). С помощью кнопки  выберите параметр **Auto** (Авто), затем нажмите кнопку .

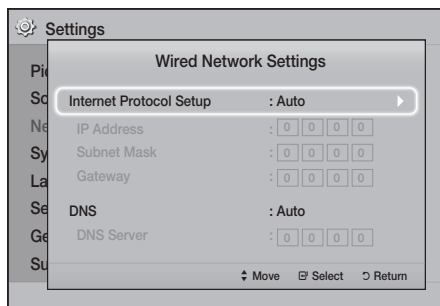

5. С помощью функции сети выполняется автоматическое получение значений и заполнение полей **IP Address** (IP-адрес), **Subnet Mask** (Маска подсети) и т.д.
6. После получения данных сети с помощью функции сети нажмите кнопку **RETURN** (ВОЗВРАТ).
7. Выберите параметр **Network Test** (Проверка сети) и нажмите кнопку . Будет выполняться проверка сетевого подключения домашнего кинотеатра. По завершении нажмите кнопку **RETURN** (Возврат).

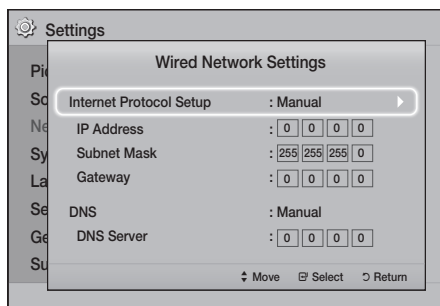

■ Вручную

Если IP-адрес статический или функция автоматического подключения не работает, необходимо задать значения настроек сети вручную. Настройки сети можно получить у поставщика услуг Интернета (ISP).



1. Выполните первые четыре шага процедуры автоматической настройки, но в шаге 4 вместо параметра Авто выберите **Manual** (Вручную).



Настройка



- С помощью кнопки ▼ перейдите к первому полю ввода (IP-адрес).
- Введите цифры, используя цифровые кнопки на пульте дистанционного управления.
- По завершении ввода в каждом поле нажмите кнопку ► для перехода к следующему полю. Для перемещения вверх, вниз и обратно можно также использовать другие кнопки со стрелками.
- Введите значения для параметров **IP Address** (IP-адрес), **Subnet Mask** (Маска подсети) и **Gateway** (Шлюз).
- Нажмите кнопку ▼ для перехода к **DNS**.
- С помощью кнопки ▼ перейдите к первому полю ввода DNS. Введите цифры, как показано выше.
- Нажмите кнопку **RETURN** (ВОЗВРАТ) на пульте дистанционного управления.
- Выберите параметр **Network Test** (Проверка сети) и нажмите кнопку . По завершении проверки нажмите кнопку **RETURN** (ВОЗВРАТ), чтобы вернуться к предыдущему экрану.
- Выберите параметр **Network Status** (Состояние сети), затем нажмите кнопку .
- Появится экран **Network Status** (Состояние сети). После проверки сетевого соединения устройство подключится к сети. По завершении выберите **OK**, затем нажмите кнопку .



Обновление ПО

С помощью меню **Обновление ПО** можно обновлять программное обеспечение устройства для повышения его производительности или получения дополнительных услуг.

- Во время процедуры обновления запрещается включать или выключать устройство вручную.
- Обновление будет завершено, когда устройство выключится после перезапуска. Нажмите кнопку **ПИТАНИЕ**, чтобы включить устройство с обновленной версией программного обеспечения.
- Компания Samsung Electronics не несет ответственности за неисправности устройства, вызванные нестабильностью Интернет-соединения или небрежностью пользователя во время процедуры обновления.

- В главном меню выберите **Настройки**, затем нажмите кнопку .
- Выберите **Поддержка**, затем нажмите кнопку .

- Выберите **Обновление ПО** и нажмите кнопку .
- Выберите один из следующих способов.
 - По сети
 - По USB
 - Оповещ. об автообновлении
- Нажмите кнопку . Инструкции по этим способам приведены ниже.

 Если необходимо отменить обновление во время его загрузки, нажмите кнопку .



По сети

Для использования функции **По сети** устройство должно быть подключено к Интернету. Прежде чем начать, извлеките все диски.

- Выберите **По сети**, затем нажмите кнопку . Появится сообщение о подключении к серверу.
- Если имеется обновление, появится всплывающее сообщение, в котором спрашивается, требуется ли обновление. При выборе пункта **Да** устройство автоматически выключится, включится, а затем начнется процесс обновления.
- Отобразится сообщение о выполнении обновления. Когда обновление будет завершено, устройство снова автоматически выключится.
- Нажмите кнопку **ПИТАНИЕ**, чтобы включить устройство.

По USB

- Посетите веб-сайт www.samsung.com.
- Щелкните **OWNERS & SUPPORT** (ВЛАДЕЛЬЦЫ И ПОДДЕРЖКА) в правом верхнем углу страницы и выберите в появившемся раскрывающемся списке **Manuals & Downloads** (Руководства и загрузки).
- На следующем экране в поле поиска введите номер модели устройства. После ввода номера модели отобразится раскрывающийся список устройств, соответствующих этому номеру.
- В раскрывающемся списке щелкните левой кнопкой мыши номер модели устройства.
- На открывшейся странице выберите **Downloads** (Загрузки).
- Найдите файл обновления (тип USB) в столбце "Описание". В правой части страницы, в столбце "Загрузить файл" щелкните значок ZIP.

7. В появившемся всплывающем окне выберите **Send** (Отправить). Файл будет загружен на ваш компьютер.
 8. Разархивируйте zip-архив. Вы должны получить одну папку, имя которой совпадает с именем zip-файла.
 9. Скопируйте папку на флеш-диск USB.
 10. Убедитесь, что в устройство не вставлен диск, и вставьте флеш-диск USB в порт USB устройства.
 11. В меню устройства выберите **Настройки > Поддержка > Обновление ПО**.
 12. Выберите **По USB**.
 13. Домашний кинотеатр выполнит поиск версии программного обеспечения на диске USB. Если программное обеспечение найдено, появится всплывающее окно с запросом на обновление.
 14. Выберите **ОК**. Домашний кинотеатр выключится, включится, а затем начнется процесс обновления. По завершении обновления домашний кинотеатр выключится.
 15. Нажмите кнопку **ПИТАНИЕ**, чтобы включить это устройство.
-  Обновление программного обеспечения с помощью гнезда хоста USB должно выполняться только при отсутствии диска в устройстве.
-  По завершении обновления проверьте сведения о программном обеспечении в меню **Обновление ПО**.

Оповещ. об автообновлении

Если устройство подключено к сети и включена функция **Оповещ. об автообновлении**, то при появлении новой версии программного обеспечения на экране устройства будет отображаться всплывающее сообщение с уведомлением.

1. Включите устройство.
2. В меню **Обновление ПО** установите для параметра **Оповещ. об автообновлении** значение **Вкл.** При наличии новой версии программного обеспечения на экране устройства будет отображаться всплывающее сообщение с уведомлением.
3. Для обновления микропрограммы выберите пункт **Да**. Устройство автоматически выключится, включится, а затем начнется процесс обновления.

Настройка DLNA

Функция DLNA позволяет прослушивать на домашнем кинотеатре музыкальные файлы и просматривать видеофайлы и файлы фотографий, хранящиеся на компьютере.

Для использования функции DLNA необходимо, чтобы на компьютере было установлено программное обеспечение DLNA и компьютер был подключен по сети к домашнему кинотеатру (см. стр. 10).

 Компьютеры с операционной системой Windows 7 и Windows 8 оснащены встроенным программным обеспечением (Play To).

Воспроизведение Содержимого

С помощью домашнего кинотеатра можно воспроизводить содержимое дисков Blu-ray/DVD/CD, устройств USB, ПК, смартфонов, планшетов и Интернета.

Для воспроизведения содержимого, сохраненного на ПК или мобильном устройстве, необходимо подключить ПК или мобильное устройство и само устройство к сети. Для воспроизведения содержимого, сохраненного на ПК, следует также загрузить и установить или использовать уже существующее и установленное на ПК сетевое программное обеспечение DLNA.

Компьютеры с операционной системой Windows 7 и Windows 8 оснащены встроенным программным обеспечением (Play To).

Переключение устройств-источников

Если к основному устройству подключено два или более внешних устройства, то выбрать то или иное устройство в качестве источника можно одним из трех способов, описанных далее.

Способ 1

На начальном экране с помощью кнопок ▲▼◀▶ выберите параметр **Сменить устройство**, затем нажмите кнопку .

Появится всплывающее окно **Сменить устройство**. С помощью кнопок ▲▼ выберите необходимое устройство и нажмите кнопку .

Способ 2

При выборе **ФОТОГРАФИИ, ВИДЕО, МУЗЫКА** или любых других файлов содержимого появится список папок и файлов. Нажмите **КРАСНУЮ (A)** кнопку, чтобы открыть всплывающее окно **Сменить устройство**, с помощью кнопок ▲▼ выберите необходимое устройство и нажмите кнопку .

Способ 3

При первом подключении устройства появится всплывающее окно. Во всплывающем окне с помощью кнопок ◀▶ можно выбрать другое устройство-источник; затем нажмите кнопку .

Воспроизведение коммерческих дисков

1. Нажмите кнопку ▲, чтобы открыть лоток для дисков.
2. Аккуратно поместите диск этикеткой вверх в лоток.



3. Нажмите кнопку ▲, чтобы закрыть лоток для дисков. Воспроизведение начнется автоматически.
4. Если воспроизведение не начнется автоматически, нажмите кнопку  на пульте дистанционного управления.

Хранение и обращение с дисками

- Как следует держать диск

- Наличие на диске отпечатков пальцев или царапин может привести к ухудшению качества звука и изображения или стать причиной пропусков фрагментов воспроизведения.



- Не прикасайтесь к поверхности диска, на которой записаны данные.

- Во избежание появления отпечатков пальцев на поверхности диска держите диск за края.

- Не наклеивайте на диск бумагу или пленку.

- Очистка дисков

- Если на диске имеются отпечатки пальцев или грязь, очистите его поверхность с помощью слабого раствора моющего средства, разбавленного водой, а затем протрите мягкой тканью.



- При очистке диска аккуратно протирайте его в направлении от центра к краям.

- Хранение дисков

- Не подвергайте воздействию прямых солнечных лучей.

- Храните в хорошо вентилируемом месте.

- Храните диск в чистом защитном чехле в вертикальном положении.



Воспроизведение диска с содержимым, записанным пользователем

Можно воспроизводить файлы мультимедиа, записанные на дисках Blu-ray, DVD или компакт-дисках.

1. Поместите диск, записанный пользователем, в лоток для дисков этикеткой вверх, затем закройте лоток.
2. С помощью кнопок ▲▼◀▶ выберите тип содержимого, которое требуется просмотреть или воспроизвести – **ФОТОГРАФИИ, ВИДЕО** или **МУЗЫКА**, затем нажмите кнопку .

ИЛИ

- 2¹. Выберите **ВОСПРОИЗВЕДЕНИЕ ДИСКА** на начальном экране. Появится экран **ВОСПРОИЗВЕДЕНИЕ ДИСКА**. С помощью кнопок ▲▼ выберите тип необходимого содержимого: **Фотографии, Видео** или **Музыка**.

3. Отобразится окно со списком содержимого диска. Отобразятся папки, отдельные файлы или и то, и другое, что зависит от способа организации содержимого.
4. При необходимости с помощью кнопок ▲▼◀▶ выберите папку, затем нажмите кнопку .
5. С помощью кнопок ▲▼◀▶ выберите файл для просмотра или воспроизведения, затем нажмите кнопку .
6. Чтобы покинуть текущий экран, выйти из папки или вернуться к начальному экрану, нажмите кнопку RETURN один или несколько раз. Для возврата сразу к начальному экрану нажмите кнопку EXIT.
7. Для получения инструкций по управлению воспроизведением видео, музыкальных файлов и изображений, сохраненных на диске, см. стр. 22-26.

Воспроизведение файлов на устройстве USB



Существует два способа воспроизведения или просмотра файлов мультимедиа, содержащихся на устройстве USB, с помощью этого устройства.

Способ 1. Устройство USB подключается к включенному устройству

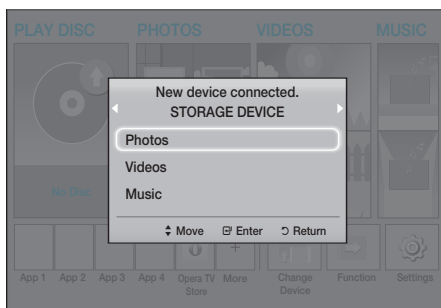



1. Появится всплывающее окно “Новое устройство”.



1. Если это всплывающее окно не отобразится, перейдите к способу 2.
2. С помощью кнопок ▲▼ выберите **Фотографии**, **Видео** или **Музыка**, затем нажмите кнопку . Отобразятся папки, отдельные файлы или и то, и другое, что зависит от способа организации содержимого.

3. При необходимости с помощью кнопок ▲▼◀▶ выберите папку, затем нажмите кнопку .
4. Выберите файл для просмотра или воспроизведения, затем нажмите кнопку .
5. Нажмите кнопку RETURN, чтобы выйти из папки, или кнопку EXIT, чтобы вернуться к начальному экрану.
6. Для получения инструкций по управлению воспроизведением видео, музыкальных файлов и изображений, сохраненных на устройстве USB, см. стр. 22-26.

Способ 2. Устройство включается после подключения устройства USB

1. Включите устройство.
 2. Нажмите **Сменить устройство** и выберите устройство USB.
 3. С помощью кнопок ◀▶ на начальном экране выберите **ФОТОГРАФИИ**, **ВИДЕО** или **МУЗЫКА**, затем нажмите кнопку .
 4. При необходимости с помощью кнопок ▲▼◀▶ выберите папку, затем нажмите кнопку .
 5. Выберите файл для просмотра или воспроизведения, затем нажмите кнопку .
 6. Нажмите кнопку RETURN, чтобы выйти из папки, или кнопку EXIT, чтобы вернуться к начальному экрану.
 7. Для получения инструкций по управлению воспроизведением видео, музыкальных файлов и изображений, сохраненных на устройстве USB, см. стр. 22-26.
-  Если вставить диск во время воспроизведения с устройства USB или телефона, режим устройства автоматически изменится на “Диск”.
-  Если мобильный телефон совместим с DLNA, можно воспроизводить содержимое, не подключая кабель USB (см. стр. 30).

Воспроизведение Содержимого

Управление воспроизведением видео

Можно управлять воспроизведением видео содержимого, сохраненного на диске Blu-ray/DVD, устройстве USB, мобильном устройстве или компьютере. Некоторые функции, описанные в данном руководстве, могут быть недоступны, что зависит от диска или характера содержимого, сохраненного на диске.

Кнопки пульта дистанционного управления, используемые для воспроизведения видео



1 Кнопки, связанные с воспроизведением

В режимах **Поиск**, **Медленная** или **Шаг** воспроизведение звука невозможно.

- Для возврата в режим воспроизведения с обычной скоростью нажмите кнопку

	Запуск воспроизведения.
	Остановка воспроизведения.
	Приостановка воспроизведения.
Быстрое воспроизведение	Во время воспроизведения нажмите кнопку или . При каждом нажатии кнопки или скорость воспроизведения будет меняться.
Замедленное воспроизведение	В режиме паузы нажмите кнопку . При каждом нажатии кнопки скорость воспроизведения будет меняться.
Покадровое воспроизведение	В режиме паузы нажмите кнопку . При каждом нажатии кнопки будет отображаться новый кадр.
Воспроизведение с пропусками	Во время воспроизведения нажмите кнопку или . При каждом нажатии кнопки или будет осуществляться переход к предыдущей или следующей части или файлу на диске.

2 Использование меню диска, меню заголовков, всплывающего меню и списка сюжетов

DISC MENU

Во время воспроизведения нажмите эту кнопку, чтобы отобразить меню диска.

TITLE MENU

Во время воспроизведения нажмите эту кнопку, чтобы отобразить меню фильма.

- Если на диске имеется список воспроизведения, нажмите **ЗЕЛЕНУЮ (B)** кнопку для перехода к этому списку.

POPUP MENU

Во время воспроизведения нажмите эту кнопку, чтобы отобразить всплывающее меню.

3 Повторное воспроизведение

- Во время воспроизведения нажмите кнопку REPEAT на пульте дистанционного управления.
- С помощью кнопок выберите **Выкл.**, **Фильм**, **Часть**, **Все** или **Повтор А-В**, затем нажмите кнопку .

Повтор А-В

- Отметьте точку начала (A) повторного воспроизведения, нажав кнопку .
 - Отметьте точку окончания (B) повторного воспроизведения, нажав кнопку .
 - Для возврата в режим обычного воспроизведения нажмите кнопку REPEAT еще раз.
 - Нажмите кнопку .
- В зависимости от типа диска на экране могут отображаться не все параметры повторного воспроизведения.
 - На экране может не сразу отобразиться параметр **Часть** или **Фильм**. Продолжайте нажимать кнопки до тех пор, пока выбранный параметр не окажется в соответствующем поле.
 - Для возврата к обычному режиму воспроизведения нажмите кнопку REPEAT еще раз, с помощью кнопок выберите **Выкл.**, и нажмите кнопку .
 - Параметр **Повтор А-В** может отобразиться не сразу. Продолжайте нажимать кнопки до тех пор, пока параметр **Повтор А-В** не окажется в соответствующем поле.
 - Точку (B) можно задать не ранее, чем через 5 секунд после начала воспроизведения с точки (A).

Использование меню TOOLS

Во время воспроизведения нажмите кнопку TOOLS.

Фильм

Если на диске или устройстве содержится более одного заголовка, то данный параметр позволяет перейти к нужному заголовку и выбрать его.

Врем воспр

Данный параметр позволяет перейти к конкретной точке воспроизведения. Используйте цифровые кнопки для ввода точки воспроизведения.

Режим повтора

Данный параметр используется для повтора необходимого заголовка, главы или выделенного раздела.

Синхр. звука

Возможность настройки задержки звука таким образом, чтобы звук синхронизировался с видео. Время задержки можно установить в диапазоне от 0 до 300 миллисекунд.

Equalizer Mode (Эквалайзер)

Для использования эквалайзера необходимо включить режим эквалайзера.

Equalizer Settings (Настройки эквалайзера)

Позволяют настроить параметры эквалайзера.

- ✎ **Equalizer Settings** (Настройки эквалайзера) отображаются только когда для режима **Equalizer Mode** (Эквалайзер) установлено значение **On** (Вкл.).

Настройки изображ.

С помощью данного параметра можно задать режим изображения.

▪ Режим

- **Пользователь**: ручная настройка следующих функций: **Яркость**, **Контраст**, **Цвет** и **Четкость**.
- **Динамический**: повышение четкости изображения.
- **Норм.**: оптимальный параметр для просмотра большинства типов изображений.
- **Кино**: оптимальный параметр для просмотра фильмов.

Элементы меню отображаются только при воспроизведении диска BD/DVD

Часть

Данный параметр позволяет перейти к той части, которую необходимо просмотреть.

Аудио

С помощью данного параметра можно выбрать нужный язык воспроизведения звука.

Субтитры

С помощью данного параметра можно выбрать нужный язык субтитров.

Ракурс

Возможность просмотра сцены с другого ракурса. Параметр **Ракурс** отображает список доступных ракурсов просмотра (1/1, 1/2, 1/3 и т. д.).

Видео BONUSVIEW

Аудио BONUSVIEW

Возможность выбора необходимого параметра BONUSVIEW.

Элементы меню отображаются только при воспроизведении файла

Во весь экран

С помощью данного параметра можно установить необходимый размер экрана. Можно выбрать **Исходный**, **Режим1** (больше) или **Режим2** (наибольший).

Информация

Просмотр сведений о видеофайле.

- ✎ В зависимости от воспроизводимого диска или используемого устройства меню "Сервис" может выглядеть по-разному. Могут отображаться не все параметры.

Создание списка воспроизведения видео

Список воспроизведения видеофайлов создается почти так же, как список воспроизведения музыкальных файлов. Инструкции см. на стр. 24. Вместо музыкальных файлов выберите видеофайлы.

Воспроизведение Содержимого

Воспроизведение предварительно записанных коммерческих аудио-дисков

1. Вставьте аудио компакт-диск (CD-DA) или диск MP3 в лоток для диска.
 - Первая дорожка аудио компакт-диска (CD-DA) будет воспроизводиться автоматически. Дорожки воспроизводятся в том порядке, в котором они были записаны на диск.
 - Если воспроизводится диск MP3, с помощью кнопки выберите параметр **Музыка**, затем нажмите кнопку .

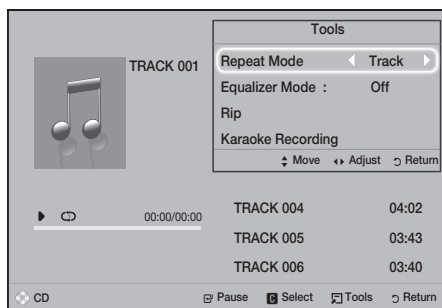

2. Для воспроизведения определенной дорожки с помощью кнопок на пульте дистанционного управления выберите нужную дорожку, затем нажмите кнопку .

Дополнительные сведения о воспроизведении музыкальных файлов см. в следующем разделе “Управление воспроизведением музыки”.

Управление воспроизведением музыки

Можно управлять воспроизведением музыкального содержимого, сохраненного на дисках DVD, компакт-дисках, устройствах USB, мобильных устройствах или ПК. Некоторые функции, описанные в данном руководстве, могут быть недоступны, что зависит от диска или характера содержимого, сохраненного на диске.

Кнопки пульта дистанционного управления, используемые для воспроизведения музыки

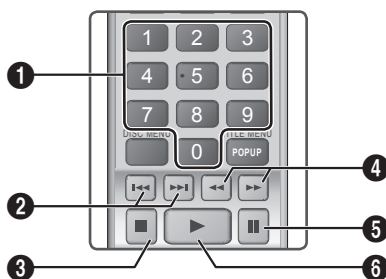

1 **Цифровые кнопки:** во время воспроизведения нажмите кнопку с номером нужной дорожки. Начнется воспроизведение выбранной дорожки.

2 **Пропуск:** во время воспроизведения нажмите кнопку или для перехода к предыдущей или следующей композиции в списке.

3 Кнопка : остановка воспроизведения композиции.

Ускоренное воспроизведение (только аудио компакт-диски [CD-DA]):

4 Во время воспроизведения нажмите кнопку или . При каждом нажатии кнопки или скорость воспроизведения будет меняться.

5 Кнопка : приостановка воспроизведения дорожки.

6 Кнопка : воспроизведение выбранной дорожки.

Повтор дорожек

Можно настроить устройство для повтора воспроизведения дорожек.



1. Во время воспроизведения музыки нажмите кнопку **TOOLS**.
2. С помощью кнопки выберите **Выкл.**, **Дорожка** или **Один, Все** или **Случайно** в **Режим повтора**, затем нажмите кнопку .

Создание списка музыкальных файлов

1. При воспроизведении музыки с коммерческого компакт-диска или диска DVD нажмите кнопку или **RETURN**. Появится экран со списком музыкальных файлов. При создании списка воспроизведения из музыкальных файлов, сохраненных на диске пользователя или устройстве USB, перейдите к списку музыкальных файлов, как описано на стр. 20 или 21.

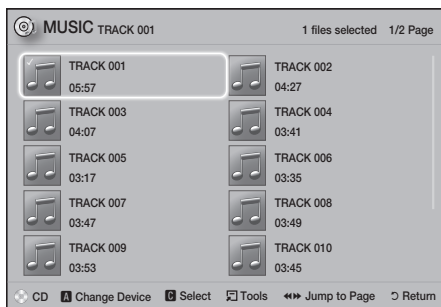
- С помощью кнопок ▲▼◀▶ перейдите к нужному файлу и нажмите ЖЕЛТУЮ (C) кнопку, чтобы выбрать его. Для выбора дополнительных файлов повторите эти действия.
- Чтобы выбрать все файлы, нажмите кнопку TOOLS, затем с помощью кнопок ▲▼ выберите параметр **Выбрать все** и нажмите кнопку . Чтобы отменить воспроизведение всех файлов, нажмите кнопку TOOLS, выберите параметр **Отменить все** и нажмите .



- Чтобы удалить файл из **Спис. вос.**, перейдите к файлу, затем нажмите ЖЕЛТУЮ (C) кнопку.
- Для воспроизведения выбранных файлов нажмите кнопку . Появится экран **Спис. вос.**
- Для перехода к списку музыкальных файлов нажмите кнопку  или RETURN.
- Чтобы вернуться к списку **Спис. вос.**, нажмите кнопку .

 На аудио компакт-диске (CD-DA) можно создать список воспроизведения, содержащий до 99 дорожек.

 Если перейти в список музыки из списка **Спис. вос.**, а затем снова вернуться к списку **Спис. вос.**, то список **Спис. вос.** будет воспроизводиться сначала.

Копирование с диска

- Вставьте устройство USB в разъем USB на передней панели устройства.
- На экране воспроизведения с помощью кнопок ▲▼ выберите дорожку, затем нажмите ЖЕЛТУЮ (C) кнопку. Слева от дорожки появится галочка.
- Повторите шаг 2, чтобы выбрать и отметить дополнительные дорожки.
- Чтобы удалить дорожку из списка, перейдите к этой дорожке и снова нажмите ЖЕЛТУЮ (C) кнопку. Отметка с выбранной дорожки будет снята.

- По завершении нажмите кнопку TOOLS. Появится меню **Сервис**.
- С помощью кнопок ▲▼ выберите параметр **Копиров.**, затем нажмите кнопку . Появится экран **Копиров.**
- Выберите с помощью кнопок ▲▼ устройство, на котором необходимо сохранить копируемые файлы, затем нажмите кнопку .

 Не отключайте устройство во время выполнения копирования.

- Чтобы отменить копирование, нажмите кнопку , затем выберите **Да**. Выберите **Нет**, чтобы продолжить копирование.



- По завершении копирования появится сообщение "**Копирование завершено.**".

- Нажмите кнопку , чтобы вернуться к экрану воспроизведения.

 Данная функция недоступна для аудио компакт-дисков DTS.

 Данная функция может не поддерживаться некоторыми дисками.

 Функция копирования преобразует музыкальное содержимое в формат .mp3 при скорости передачи в битах 192 Кбит/с.

 На экране списка дорожек можно выбрать параметр **Выбрать все** или **Отменить все**.
 - С помощью параметра **Выбрать все** выберите все дорожки, затем нажмите кнопку . При этом выбор отдельных дорожек будет отменен.
 - С помощью параметра **Отменить все** можно одновременно отменить выделение всех выбранных дорожек.

Воспроизведение фотографий

Можно воспроизводить фотографии, сохраненные на дисках DVD, устройствах USB, мобильных устройствах или ПК.

Использование меню Сервис

Во время воспроизведения нажмите кнопку TOOLS.

Запустить показ слайдов / Остановка показа

Воспроизведение/остановка показа слайдов.

Скор. слайд-шоу

Регулировка скорости воспроизведения слайд-шоу.

Фоновая музыка

Прослушивание музыки во время просмотра слайд-шоу.

Воспроизведение Содержимого

Увеличенный

Увеличение текущего изображения (до 4 раз).

Поворот

Поворот изображения (поворот изображения в направлении по или против часовой стрелки).

Информация

Отображение информации об изображении, включая имя, размер и т. д.

- В зависимости от воспроизводимого диска или используемого устройства меню **Сервис** может выглядеть по-разному. Могут отображаться не все параметры.
- Для включения функции фоновой музыки файл фотографии должен находиться на том же носителе, что и музыкальный файл. На качество звука могут влиять скорость передачи файла MP3, размер фотографии и метод кодировки.



Создание списка воспроизведения фотографий

Можно создать список воспроизведения фотографий почти таким же способом, как и список музыкальных файлов. Инструкции см. на стр. 24. Вместе музыкальных файлов выберите файлы фотографий.

Прослушивание радиоприемника

- Для прослушивания радио необходимо подключить прилагаемую FM-антенну.

Управление радиоприемником с помощью пульта дистанционного управления

- Нажмите кнопку **FUNCTION** и выберите пункт **FM**.
- Настройтесь на нужную радиостанцию.
 - Настройка на предустановленные радиостанции 1:** нажмите кнопку , выберите параметр **PRESET**, затем нажмите кнопки **TUNING UP/DOWN** и выберите предустановленную радиостанцию.
 - До того, как переключаться на предустановленные станции, необходимо добавить предустановленные станции в память устройства.
 - Настройка вручную:** нажмите кнопку , выберите параметр **MANUAL**, затем нажмите кнопки **TUNING UP/DOWN** для настройки на более высокую или более низкую частоту.
 - Автоматическая настройка:** нажмите кнопку , выберите параметр **MANUAL**, затем нажмите и удерживайте кнопки **TUNING UP/DOWN** для автоматического поиска диапазона.

Установка режима Моно/Стерео

Нажмите кнопку **MO/ST**.

- При каждом нажатии кнопки происходит переключение звука между режимами **STEREO** и **MONO**.

- В области с плохим приемом выберите режим **MONO** для приема радиосигнала без помех.



Предварительная настройка радиостанций

Пример. Предварительная настройка на радиостанцию FM 89.10.

- Нажмите кнопку **FUNCTION** и выберите пункт **FM**.
- Нажмите кнопки **TUNING UP/DOWN** и выберите <89.10>.
- Нажмите кнопку **TUNER MEMORY**.
 - На дисплее начнет мигать **HOME**.
- Нажмите кнопку **TUNER MEMORY** еще раз.
 - Нажимайте кнопку **TUNER MEMORY** пока **HOME** не исчезнет с дисплея.
 - После того, как будет нажата кнопка **TUNER MEMORY**, **HOME** исчезнет с дисплея, и станция будет сохранена в памяти.
- Для предварительной настройки еще одной радиостанции повторите шаги 2-4.
 - Для настройки на предварительно настроенную радиостанцию нажмите кнопки **TUNING UP/DOWN**.



Использование функции караоке

Можно использовать функцию караоке с музыкой.

- Подключите микрофон к гнезду на передней панели устройства.
- В главном меню выберите **Настройки**, затем нажмите кнопку .
- Выберите **Звук**, затем нажмите кнопку .
- Выберите **Мое караоке**, затем нажмите кнопку .
 - Можно проверить баллы караоке и настроить громкость воспроизведения музыкального вокала.
 - Баллы караоке отображаются автоматически, если для параметра **Счет караоке** установлено значение **Вкл.** и подключен микрофон. Если отображения баллов караоке не требуется, установите для параметра **Счет караоке** значение **Выкл.**
 - Если необходимо уменьшить громкость голоса в настройках исходного звука, в настройках **Мое караоке** выберите параметр **Приглушение вокала**.

Запись

Можно выполнить запись караоке с музыкой.

- Во время воспроизведения нажмите кнопку **TOOLS** и выберите **Запись караоке**, затем нажмите кнопку .
- Нажмите кнопку , если необходимо остановить запись.

3. После завершения записи на устройстве хранения USB создается папка "КАРАОКЕ", в которой хранятся файлы в формате KARAOKE.mр3.
- ✎ Для сохранения записанного файла необходимо вставить устройство хранения USB.
 - ✎ Записанный файл отображается при доступе к функциям **Фотографии, Видео и Музыка**.
 - ✎ Если во время использования функции караоке присутствуют помехи (пронзительный или подвывающий звук), переместите микрофон подальше от громкоговорителей. Можно также уменьшить громкость микрофона или громкоговорителей.
 - ✎ Микрофон не работает в режимах **D. IN, AUX, FM и BT**.
 - ✎ Баллы караоке отображаются автоматически, если для параметра **Счет караоке** установлено значение **Вкл.** и подключен микрофон. Отключите микрофон, если не нужно отображать баллы караоке.
 - ✎ Микрофон будет доступен для использования в течение 10 секунд после появления Главного меню на экране.

Запись FM-радиостанций

Можно записать радиотрансляцию на устройство хранения данных USB.

1. Вставьте устройство USB в разъем USB на передней панели устройства.
 2. Перейдите в режим **FM** и выберите радиостанцию.
 3. Нажмите **КРАСНУЮ (A)** кнопку для начала записи. Начнется запись.
 - Время записи отображается слева, а время записи, доступной в зависимости от свободного пространства на устройстве USB, отображается справа.
 4. Нажмите кнопку **EXIT (ВЫХОД)**, чтобы остановить запись. Запись остановится и сохранится в файл .mр3. Для воспроизведения записанного файла, обратитесь к разделу "Воспроизведение файлов на устройстве USB".
- ✎ Записанный файл будет сохранен в автоматически созданной папке **Tuner** (Тюнер).
 - ✎ Во время записи FM-радио доступны только некоторые кнопки. (Кнопки **▲ (ОТКРЫТЬ/ЗАКРЫТЬ)**, **⏻ (ПИТАНИЕ)**, **EXIT (ВЫХОД)**, **MUTE (БЕЗ ЗВУКА)** и **VOLUME (ГРОМКОСТЬ) +, -**).
 - ✎ Если не нажимать кнопки во время записи, будет включена экранная заставка.
 - ✎ Звуковые эффекты DSP, EQ и т.д. не записываются.
 - ✎ Радио записывается при определенной громкости, даже если во время записи изменять громкость или отключать звук с помощью кнопки отключения звука.
 - ✎ Если во время записи отключить устройство USB или кабель питания, записанный фрагмент файла может оказаться поврежденным.
 - ✎ Запись не начнется, если на устройстве USB осталось менее 2 Мбайт свободного места.

- ✎ Если устройство USB отключено или на нем недостаточно свободного места (менее 2 Мбайт), отобразится соответствующее сообщение и запись остановится.

Использование технологии Bluetooth

Устройство Bluetooth можно использовать для воспроизведения музыки с высококачественным стереозвучанием, причем, не используя проводов.

- Расстояние сопряжения: макс. 2 м; рабочее расстояние: макс. 10 м.
- Фактические рабочие характеристики устройства Bluetooth могут отличаться в зависимости от среды даже при условии соблюдения указанного расстояния сопряжения.

Что такое Bluetooth?

Bluetooth – это технология, которая позволяет устройствам, поддерживающим эту технологию, легко взаимодействовать друг с другом с помощью беспроводного соединения на коротком расстоянии.

- Устройство Bluetooth может создавать помехи или работать неправильно в следующих случаях.
 - При касании пользователем приемной или передающей системы устройства Bluetooth или домашнего кинотеатра.
 - При отклонении электрических параметров из-за наличия препятствий для прохождения электромагнитных волн в виде стены, углов или офисных перегородок.
 - При возникновении электромагнитных помех от устройств, работающих в том же частотном диапазоне, в том числе медицинского оборудования, микроволновых печей и беспроводных сетевых устройств.
- При сопряжении домашний кинотеатр и устройство Bluetooth должны находиться на небольшом расстоянии друг от друга.
- Чем больше расстояние между системой домашнего кинотеатра и устройством Bluetooth, тем хуже качество связи. Если это расстояние превысит диапазон действия устройства Bluetooth, соединение прервется.
- В местах с плохими условиями приема связь Bluetooth может работать неправильно.
- Домашний кинотеатр имеет радиус эффективного приема до 10 метров во всех направлениях при отсутствии препятствий. Если расстояние превысит указанный диапазон, связь автоматически прервется. Даже в пределах этого диапазона качество звука может ухудшаться из-за таких препятствий, как стены или двери.
- Во время работы данное беспроводное устройство может вызывать электрические помехи.

Воспроизведение Содержимого

Подключение домашнего кинотеатра к устройству Bluetooth



Перед подключением убедитесь, что устройство Bluetooth поддерживает функцию Bluetooth-совместимых стереонаушников.

1. Нажмите кнопку **FUNCTION** на пульте дистанционного управления устройства для отображения сообщения **BT**.
2. Выберите меню Bluetooth на устройстве Bluetooth, которое необходимо подключить. Инструкции см. в руководстве устройства Bluetooth.
3. Выберите на устройстве Bluetooth меню Стереонаушники.
 - Отобразится список устройств.
4. Выберите "[HTS]JXXXXX" в списке поиска.
 - После подключения домашнего кинотеатра к устройству Bluetooth на дисплее передней панели домашнего кинотеатра отобразится имя подключенного устройства Bluetooth, а затем имя домашнего кинотеатра.
5. Воспроизведите музыку на подключенном устройстве.
 - Можно прослушивать музыку, которая воспроизводится на подключенном устройстве Bluetooth, непосредственно через систему домашнего кинотеатра.

📎 Домашний кинотеатр поддерживает только данные SBC среднего качества (до 237 кбит/с при 48 кГц) и не поддерживает данные SBC высокого качества (328 кбит/с при 44,1 кГц).

📎 Функция AVRCP поддерживается. Ее возможности могут отличаться в зависимости от характеристик подключенного устройства.

📎 Подключайте только устройства Bluetooth, поддерживающие профиль A2DP.

📎 Только одно устройство Bluetooth может быть сопряжено за один раз.

📎 Функции поиска и подключения могут работать неправильно в следующих случаях.

- При наличии вблизи или вокруг домашнего кинотеатра сильного электрического поля.
- Если несколько устройств Bluetooth одновременно сопряжены с устройством.
- Если устройство Bluetooth выключено, не установлено или неисправно.

Обратите внимание: такие устройства, как микроволновая печь, адаптер беспроводной локальной сети, флуоресцентные лампы и газовые

плиты используют тот же диапазон частот, что и устройство Bluetooth, и потому могут стать причиной электрических помех.

📎 Чтобы обеспечить эксплуатационную совместимость домашнего кинотеатра и устройства Bluetooth или другого устройства, например, мобильного телефона, рекомендуется обновить программное обеспечение устройства до последней версии.

Отключение устройства Bluetooth от системы домашнего кинотеатра

Устройство Bluetooth можно отключить от системы домашнего кинотеатра. Инструкции см. в руководстве устройства Bluetooth.

- После отключения домашнего кинотеатра от устройства Bluetooth на дисплее передней панели домашнего кинотеатра появится сообщение **DISCONNECTED**.

Отключение системы домашнего кинотеатра от устройства Bluetooth

Нажмите кнопку (📶) на передней панели домашнего кинотеатра, чтобы переключиться из режима **BT** в другой режим или отключить домашний кинотеатр.

- Кроме случая, когда отключение домашнего кинотеатра выполняется посредством изменения функций, подключенное устройство Bluetooth в течение некоторого времени будет ожидать ответа от домашнего кинотеатра, а затем соединение будет прервано. (Время отключения может отличаться в зависимости от устройства Bluetooth.)

📎 В режиме подключения Bluetooth соединение Bluetooth будет утрачено, если расстояние между системой домашнего кинотеатра и устройством Bluetooth превысит 10 метров. Если расстояние между устройствами снова окажется в пределах допустимого диапазона или в случае перезапуска устройства Bluetooth, придется снова выполнить сопряжение домашнего кинотеатра с устройством Bluetooth, чтобы восстановить подключение.

📎 В режиме Bluetooth, если устройство Bluetooth будет находиться в состоянии готовности в течение 5 минут, запустится экранная заставка. Чтобы повторно подключить устройство Bluetooth, отключите экранную заставку, затем подключите устройство. Чтобы отключить экранную заставку, нажмите любую кнопку на пульте дистанционного управления (кнопку регулировки громкости, кнопку с цифрой и т. д.).

Использование функции быстрого запуска устройства Bluetooth

Отключенный домашний кинотеатр можно включить, если подключить смарт-устройство к устройству через соединение Bluetooth.

📎 Функция **Quick Start** (Быстрый запуск) доступна при подключении кабеля питания переменного тока домашнего кинотеатра к сетевой розетке.

☞ Для использования этой функции установите для параметров **Настройки > Система > Быстрый старт** значение **Вкл.**

☞ Для использования этой функции необходимо предварительно установленное соединение по Bluetooth между домашним кинотеатром и смарт-устройством. Иными словами, домашний кинотеатр должен находиться в списке устройств Bluetooth, подключенных к вашему смарт-устройству.

1. Подключите смарт-устройство к устройству через Bluetooth. (Сведения о подключениях через Bluetooth см. в руководстве своего смарт-устройства).
2. После подключения домашний кинотеатр будет автоматически включаться в режиме **BT**.
 - Выберите воспроизведение нужного музыкального файла на своем смарт-устройстве.

Использование кнопок для спецэффектов на пульте дистанционного управления

TV SOUND

TV SOUND



При наличии телевизора с поддержкой функции **Anynet+ (HDMI-CEC)** с помощью кнопки **TV SOUND** можно выводить звук с телевизора через громкоговорители домашнего кинотеатра или телевизора. Чтобы использовать эту кнопку, выполните следующие действия.

1. Подключите кабель HDMI к телевизору или домашнему кинотеатру. (См. стр. 11)
2. Выберите **Anynet+ (HDMI-CEC) Вкл.** на домашнем кинотеатре и телевизоре.
3. Нажмите кнопку **TV SOUND** на пульте дистанционного управления. **ЗВУК ТВ ВКЛ.** будет мигать на дисплее передней панели, а затем отобразится режим **D. IN**.
 - Если функция **ЗВУК ТВ** включена, звук с телевизора выводится через громкоговорители домашнего кинотеатра.
4. Снова нажмите кнопку **ЗВУК ТВ** для выключения функции **ЗВУК ТВ**.
 - Если функция **ЗВУК ТВ** выключена, звук с телевизора выводится через громкоговорители телевизора, подключенного к **Anynet+**.

☐ **Функция ЗВУК ТВ используется в следующих случаях.**

- 1) Если требуется прослушать звук с телевизора через громкоговорители домашнего кинотеатра.
- 2) Если требуется прослушать звук с устройства USB, подключенного к телевизору, через громкоговорители домашнего кинотеатра.

☐ **Поддерживаемые характеристики ЗВУК ТВ ВКЛ./ВЫКЛ.**

Настройка Anynet+ (HDMI-CEC)	Звук ТВ Вкл.	Звук ТВ Выкл.
Вкл.	Вывод звука через громкоговоритель HTS	Звук через громкоговоритель HTS не выводится
	Звук через громкоговоритель телевизора не выводится	Вывод звука через громкоговоритель телевизора
Выкл.	Вывод звука через громкоговоритель HTS	Звук через громкоговоритель HTS не выводится
	Вывод звука через громкоговоритель телевизора	Вывод звука через громкоговоритель телевизора
Не работает	Вывод звука через громкоговоритель HTS	Звук через громкоговоритель HTS не выводится
	Вывод звука через громкоговоритель телевизора	Вывод звука через громкоговоритель телевизора

DSP/EQ

DSPEQ



Можно настроить различные режимы воспроизведения звука.

- ◆ **DSPOFF (DSP ВЫКЛ.)**: выберите для прослушивания в обычном режиме.
- ◆ **CINEMA (КИНО)**: выберите для реалистичного и мощного звучания при просмотре фильмов.
- ◆ **MUSIC (МУЗЫКА)**: выберите для прослушивания любой музыки.
- ◆ **GAME (ИГРА)**: выберите для еще более реалистичного и мощного звучания видеоигр.
- ◆ **M-STEREO (Multi Stereo) (Многоканальное стерео)**: выберите для воспроизведения 2-канального источника с эффектом объемного звука.
- ◆ **POWER BASS (УСИЛЕНИЕ НИЗКИХ ЧАСТОТ)**: выберите для усиления басов.
- ◆ **LOUD (ГРОМКО)**: выберите для улучшения звучания в соответствии с необходимым уровнем вывода басовых частот.
- ◆ **NIGHT (НОЧЬ)**: оптимизируйте динамический диапазон и добейтесь более мягкого звучания в ночные часы.
- ◆ **USER EQ (ПОЛЬЗ. ЭКВАЛАЙЗЕР)**: используйте эквалайзер для настройки воспроизведения музыки по своему вкусу.

Сетевые Услуги

Использование BD-LIVE™

1. Подключите устройство к сети (см. стр. 10).
2. Настройте параметры сети (см. стр. 17-18).

Подключив устройство к сети, можно просматривать различное видеосодержимое на дисках, поддерживающих службу BD-LIVE.

1. Подключите запоминающее устройство USB к разъему USB на передней панели устройства, затем в разделе **Управл. BD-данными** проверьте объем свободной памяти. Для работы сетевой службы BD-LIVE на запоминающем устройстве должно быть не менее 1 Гб свободного места.
 2. Выберите **Настройки** на начальном экране, затем нажмите кнопку .
 3. Выберите **Система**, затем нажмите кнопку .
 4. Выберите **Управл. BD-данными**, затем нажмите кнопку .
 5. Выберите **Сменить устройство**, затем нажмите кнопку .
 6. Выберите **STORAGE DEVICE (УСТРОЙСТВО ХРАНЕНИЯ)**, нажмите кнопку .
 7. Вставьте диск Blu-ray с поддержкой службы BD-LIVE.
 8. Выберите элемент содержимого из списка содержимого службы BD-LIVE, предоставленного производителем диска.
-  Использование службы BD-LIVE и предоставленного содержимого зависит от производителя диска.

Использование технологии DLNA

Технология DLNA позволяет воспроизводить файлы, сохраненные на компьютере, на экране домашнего кинотеатра.

Следуя инструкциям, указанным в руководстве пользователя DLNA, выполните настройку DLNA на компьютере и пометьте папки и файлы, к которым требуется получить доступ с помощью домашнего кинотеатра.

Чтобы получить доступ к файлам, сохраненным на компьютере, и воспроизвести их, после настройки DLNA выполните следующие действия.

1. Включите компьютер, телевизор и домашний кинотеатр.
2. Убедитесь, что сервер общего доступа DLNA запущен на компьютере.
3. На домашнем кинотеатре выберите **Сменить устройство**.
4. С помощью кнопок **▲▼** выберите свой компьютер в списке устройств.
5. Выберите тип файла, который требуется воспроизвести или просмотреть: **ФОТОГРАФИИ**, **ВИДЕО** или **МУЗЫКА**, затем нажмите кнопку .

6. С помощью кнопок **▲▼◀▶** выберите папку с файлами выбранного типа, затем нажмите кнопку . Появится список файлов.

7. Выберите файл, который требуется просмотреть или воспроизвести, затем нажмите кнопку .

 Списки воспроизведения файлов, сохраненных на компьютере, можно создать аналогично спискам воспроизведения файлов, сохраненных на устройствах USB и дисках.

 Управлять воспроизведением файлов, сохраненных на компьютере, можно почти таким же образом, как и воспроизведением файлов, сохраненных на устройстве USB или дисках.

 Кроме того, доступ к файлам компьютера можно получить, если сначала выбрать **Фотографии**, **Видео** или **Музыка** на начальном экране, а затем выбрать компьютер в отобразившемся списке устройств.

Приложения

Вы можете загружать огромное количество новостей, фильмов, прогнозов погоды и другое содержимое непосредственно на домашний кинотеатр и наслаждаться им. Сначала проверьте работу сети и убедитесь в том, что домашний кинотеатр подключен к Интернету. Чтобы воспользоваться услугой приложений, необходимо подключение домашнего кинотеатра к Интернету.

Работа с предлагаемыми приложениями очень похожа на работу с их интерактивными версиями; даже при наличии различий использование приложений не составляет труда.

Прежде чем использовать некоторые приложения, необходимо создать учетную запись. Хотя учетную запись можно создать для большинства приложений в домашнем кинотеатре, проще и быстрее создать ее, заходя на сайты в интерактивном режиме с ПК, ноутбука или планшета, подключенных к сети Интернет. Обратите внимание, что в некоторых случаях для создания учетной записи потребуется использование домашнего кинотеатра и ПК, ноутбука или планшета. Основное отличие между обычными интерактивными версиями и версиями, доступ к которым обеспечивается с домашнего кинотеатра, в том, что последние требуют использования пульта дистанционного управления для ввода букв и цифр, а не клавиатуры.

Использование приложений

При первом вхождении в любое из приложений на экране домашнего кинотеатра отобразятся два соглашения. Прежде чем загрузить и использовать приложения, необходимо принять условия обоих соглашений.

По умолчанию на начальном экране домашнего кинотеатра отображаются четыре популярных приложения. Можно просмотреть дополнительные приложения и изменить список приложений, отображаемых на начальном экране домашнего кинотеатра, нажав кнопку **More** (Дополнительно).

Для запуска приложения его надо выделить, дважды щелкнуть, а затем следовать указаниям, отображаемым на экране.



Просмотр дополнительных приложений

1. На начальном экране нажмите кнопку **More** (Дополнительно), а затем нажмите кнопку . Появится экран “Дополнительные приложения” со списком доступных приложений.
2. Для просмотра дополнительных приложений перемещайте выделение вправо/влево, пока не появится другая группа приложений.
3. Для выхода с экрана дополнительных приложений выберите кнопку **Close** (Закреть) или нажмите кнопку **RETURN** (ВОЗВРАТ) или кнопку **EXIT** (ВЫХОД) на пульте дистанционного управления.

Изменение приложений, отображаемых на начальном экране

1. Нажмите кнопку **More** (Дополнительно), а затем нажмите кнопку .
2. На экране дополнительных приложений нажмите кнопку **Edit** (Изменить), а затем нажмите кнопку .
3. Приложения, которые отображаются на начальной странице, отмечены галочкой. Отмените выбор приложений, которые необходимо удалить с начального экрана, выделив каждое из приложений и затем нажав кнопку .
4. Выберите приложения, выделяя каждое из них и нажимая кнопку . Каждое выбранное приложение будет отмечено галочкой. За раз можно выбрать до четырех приложений.
5. После завершения нажмите кнопку **OK**, а затем нажмите кнопку . Снова отобразится начальный экран.

 Для выхода из приложения нажмите кнопку **EXIT** (ВЫХОД) на пульте дистанционного управления.

 Чтобы удалить данные для входа для всех приложений, нажмите кнопку  на главном экране при отсутствии диска и удерживайте ее 5 секунд или более.

Использование функции “Opera TV Store”



В приложении **Opera TV Store** представлены услуги потоковой передачи видео высокого качества из Интернета, содержимого социальных сетей и музыкальных файлов.

Доступ к функции “Opera TV Store”

Для доступа к **Opera TV Store** выберите кнопку **Opera TV Store** на начальном экране, затем нажмите кнопку .

Для выхода с экрана **Opera TV Store** нажмите кнопку **EXIT** или кнопку **HOME** на дистанционном пульте управления.

Навигация по “Opera TV Store”

На экране **Opera TV Store** отображается набор отсортированных приложений. С помощью кнопок   на пульте дистанционного управления переходите от приложения к приложению.

Выбор приложения

Переместите выделение к нужному приложению и нажмите кнопку .

В появившемся всплывающем окне выберите **ОТКРЫТЬ**, чтобы сразу открыть приложение или **ДОБАВИТЬ К МОИМ ПРИЛОЖЕНИЯМ**, чтобы добавить приложение в **Мои приложения**. Нажмите кнопку **RETURN** на дистанционном пульте управления, чтобы вернуться к экрану **Opera TV Store**.

Выбор приложений по категориям

Чтобы облегчить поиск приложений, можно просматривать приложения по категориям, например **New** (Новое), **Popular** (Популярное), **All** (Все), **Games** (Игры), **Tools** (Инструменты) и т.д.

Для выбора категории используйте кнопку  на дистанционном пульте управления, чтобы переместить выделение в верхнюю часть экрана.

Далее с помощью кнопок   выберите категорию.

Использование экрана Мои приложения

Для доступа к экрану **Мои приложения** выберите **МОИ ПРИЛОЖЕНИЯ** и нажмите кнопку . Появится экран **Мои приложения** с отображением всех приложений, сохраненных вами для создания **МОИ ПРИЛОЖЕНИЯ**.

Удаление приложений из “Моих приложений”

1. Выделите кнопку **МЕНЮ** в верхней части экрана **Мои приложения** и затем нажмите кнопку  на дистанционном пульте управления.
2. Выберите **УДАЛИТЬ ПРИЛОЖЕНИЯ** в меню, затем нажмите кнопку . Вокруг одного из приложений появится прямоугольная рамка красного цвета.
3. Переместите рамку и заключите в нее приложение, которое вы хотите удалить, и нажмите кнопку .
4. Повторите эту процедуру, чтобы удалить дополнительные приложения.
5. По завершении выберите **ГОТОВО**, затем нажмите кнопку .
6. Нажмите кнопку **RETURN**, чтобы вернуться к основному экрану.

Поиск приложений

1. Выберите **ПОИСК** в верхней части экрана и затем нажмите кнопку .
2. Для выполнения быстрого поиска популярных тем щелкните одну из вкладок поиска в верхней части экрана.
3. Для поиска приложений по названию введите его название с помощью клавиатуры на экране. **Opera TV Store** будет выполнять поиск в то время, когда вы будете печатать, и на экране отобразится список приложений, названия которых будут соответствовать вводимым буквам.
 - Для отмены текущего поиска нажмите кнопку **RETURN** на дистанционном пульте управления или выберите **НАЗАД** на экране и нажмите кнопку .

Дополнительная информация

Примечания

Подключения

РАЗЪЕМ HDMI OUT

- В зависимости от типа телевизора некоторые режимы разрешения выхода HDMI могут не поддерживаться.
- Для воспроизведения видео с технологией 3D необходимо использовать соединение HDMI.
- При использовании длинного кабеля HDMI на экране могут возникать помехи. В этом случае настройте функцию **Насыщенный цвет HDMI** на режим **Выкл.** в меню.

Настройки

Настройки 3D

- При использовании некоторых дисков 3D, чтобы остановить воспроизведение фильма в режиме 3D, нажмите кнопку **■** один раз. Воспроизведение остановится, и режим 3D отключится. Чтобы изменить режим 3D во время воспроизведения фильма 3D, нажмите кнопку **■** один раз. Отобразится меню Blu-ray. Снова нажмите кнопку **■** и затем выберите параметр **Настройки 3D** в меню Blu-ray.
- В зависимости от содержимого и положения изображения на экране телевизора справа, слева или с обеих сторон могут отображаться вертикальные черные полосы.

Соотношение ТВ

- В зависимости от типа диска некоторые форматные соотношения могут не поддерживаться.
- При выборе форматного соотношения и параметра, отличных от форматного соотношения, установленного для экрана телевизора, изображение может быть искажено.
- При выборе параметра **16:9 Оригинал** содержимое может отображаться на экране телевизора в формате **4:3 Pillarbox** (с черными полосами по обеим сторонам изображения).

BD Wise (только продукты Samsung)

- Если для функции **BD Wise** установлено значение "Вкл.", для параметра **Разрешение** автоматически устанавливается значение **BD Wise** по умолчанию, и параметр **BD Wise** отображается в меню **Разрешение**.
- Если данное устройство подключено к другому устройству, не поддерживающему функцию **BD Wise**, то функцию **BD Wise** нельзя использовать.
- Для правильной работы функции **BD Wise** установите для функции **BD Wise** в меню на устройстве и на телевизоре значение **Вкл.**

Цифровой выход

- Убедитесь, что выбран правильный **Цифровой выход**. В противном случае звук будет отсутствовать или появится только громкий шум.
- Если устройство HDMI (AV-ресивер, телевизор) не поддерживает форматы сжатого звука (Dolby digital, DTS), аудиосигнал выводится в формате PCM.
- Обычные диски DVD не поддерживают аудио BONUSVIEW и звуковые эффекты навигации.
- Некоторые диски Blu-ray не поддерживают аудио BONUSVIEW и звуковые эффекты навигации.
- Настройка параметра **Цифровой выход** не влияет на вывод аналогового (Л/П) или HDMI-звука на экран телевизора. Она влияет на оптический и HDMI выходы звука при подключении устройства к AV-ресиверу.
- При воспроизведении звуковых дорожек в формате MPEG сигнал выводится в формате PCM независимо от выбора значения параметра **Цифровой выход** (PCM или битовый поток).
- **Цифровой выход** можно активировать, когда для параметра **Выбор динамика** задано значение **Громкогов. ТВ**.

Интернет соединение BD-Live

- При просмотре содержимого BD-LIVE использование сети Интернет может быть ограничено.

Anynet+ (HDMI-CEC)

- В зависимости от типа телевизора определенные значения разрешения выходных сигналов HDMI могут не поддерживаться. См. руководство пользователя телевизора.
- Данная функция недоступна, если кабель HDMI не поддерживает CEC.
- Если на телевизоре Samsung имеется логотип Anynet+, значит, он поддерживает функцию Anynet+.

Управл. BD-данными

- Когда подключено внешнее запоминающее устройство, воспроизведение диска будет приостановлено, если во время него устройство USB будет отсоединено.
- Поддерживаются только устройства USB, отформатированные в файловой системе FAT (метка тома DOS 8.3). Рекомендуется использовать устройства USB, поддерживающие протокол USB 2.0 со скоростью чтения/записи 4 МБ/сек или выше.
- Функция **Возобн.** воспроизведения может не работать после форматирования устройства хранения.
- Общий объем памяти, доступный в разделе **Управл. BD-данными** может варьироваться в зависимости от условий.

Видео по запросу DivX®

- Дополнительные сведения о DivX(R) VOD см. на веб-сайте <http://vod.divx.com>.

Настройка громкогов.

- Если для параметра **Выбор динамика** задано значение **Громкогов. ТВ**, звук выводится через громкоговорители телевизора.

Аудиовыход HDMI

- При выборе параметра аудиовыхода HDMI громкоговорители телевизора автоматически переходят на двухканальное звучание.

Канал возврата аудио

- Когда для параметра **Анупет+ (HDMI-CEC)** установлено значение **Выкл.**, функция **Канал возврата аудио** недоступна.
- Использование кабеля HDMI, который не поддерживает функцию Audio Return Channel (Канал возврата аудио), может стать причиной несовместимости.
- Функция ARC доступна только в том случае, если подключен телевизор, совместимый с ARC.

Воспроизведение

Воспроизведение видеофайлов

- Видеофайлы с высокой скоростью передачи битов (20 Мбит/с или выше) нарушают работу устройства, поэтому их воспроизведение может в любой момент остановиться.

Выбор языка аудио

- Индикатор ◀▶ не будет отображаться на экране, если для раздела BONUSVIEW не настроены параметры аудио BONUSVIEW.
- Языки, доступные благодаря функции выбора языка звука, зависят от того, какие языки звука закодированы на диске. Эта функция или определенные языки могут быть недоступны.
- Для некоторых дисков Blu-ray можно выбрать звуковую дорожку PCM или Dolby Digital на английском языке.

Выбор языка субтитров

- На некоторых дисках Blu-ray/DVD можно изменить язык субтитров в меню диска. Нажмите кнопку DISC MENU.
- Работа этой функции зависит от того, какие субтитры закодированы на диске; функция может работать не со всеми дисками Blu-ray/DVD.
- Если на диске Blu-ray имеется раздел BONUSVIEW, будет отображаться информация о режиме основного аудиопотока/BONUSVIEW.
- Эта функция одновременно меняет первичные и вторичные субтитры.
- Общее число первичных и вторичных субтитров отображается соответственно.

Воспроизведение файлов JPEG

- Увеличить субтитры и демонстрационную графику в полноэкранном режиме невозможно.

Воспроизведение содержимого

Использование кнопки TOOLS при воспроизведении изображений

- Если домашний кинотеатр подключен к телевизору, совместимому с BD Wise, на котором для нее установлено значение **BD Wise Вкл.**, меню **Настройки изображ.** не отобразится.
- Для включения функции **Фоновая музыка** файл фотографии должен находиться на том же носителе, что и музыкальный файл. Также на качество звука могут влиять скорость передачи файла MP3, размер фотографии и метод кодировки.

Совместимость дисков и форматов

Типы дисков и содержимое, воспроизводимое вашим устройством

Носитель	Тип диска	Сведения
ВИДЕО	Диск Blu-ray Диск 3D Blu-ray	Диск BD-ROM или BD-RE/-R, записанный в формате BD-RE.
	DVD-VIDEO, DVD-RW, DVD-R, DVD+RW, DVD+R	Записанные диски DVD-VIDEO, диски DVD+RW/DVD-RW(V)/DVD-R/+R, которые были записаны и для которых выполнялось закрытие сессии, или носитель USB с содержимым в форматах DivX, MKV, MP4.
МУЗЫКА	CD-RW/-R, DVD-RW/-R, BD-RE/-R	Музыка, записанная на диски CD-RW/-R, DVD-RW/-R, BD-RE/-R, или носитель USB с содержимым MP3 или WMA.
ФОТОГРАФИИ	CD-RW/-R, DVD-RW/-R, BD-RE/-R	Фотографии, записанные на диски CD-RW/-R, DVD-RW/-R, BD-RE/-R, или носитель USB с содержимым JPEG.

- ✎ Устройство может не поддерживать воспроизведение определенных дисков CD-RW/-R и DVD-R из-за типа диска или условий записи.









Приложение

- ✎ Если диск DVD-RW/-R записан в видеоформате DVD неправильно, он не будет воспроизводиться.
- ✎ Устройство не будет воспроизводить содержимое, записанное на диск DVD-R при скорости передачи, превышающей 10 Мбит/с.
- ✎ Устройство не будет воспроизводить содержимое, записанное на диск BD-R или устройство USB при скорости передачи, превышающей 30 Мбит/с.
- ✎ Воспроизведение может быть невозможно при использовании определенных типов дисков, а также при выполнении таких операций, как изменение ракурса или настройка форматного соотношения. Сведения о диске указаны на коробке диска. Обратайтесь к ним при необходимости.
- ✎ При воспроизведении дисков BD-J загрузка может занять больше времени, чем при воспроизведении обычных дисков, или же могут выполняться медленнее некоторые функции.

Типы дисков, воспроизведение которых не поддерживается устройством

- HD DVD
 - Диски DVD-ROM/PD/MV и т.п.
 - DVD-RW (режим VR)
 - CVD/CD-ROM/CDV/CD-G/CD-I/LD (CD-G: воспроизводится только аудио без графики)
 - DVD-RAM
 - Диски Super Audio CD (кроме слоя CD)
 - DVD-R 3,9 Гб для авторских записей
- ✎ Данное устройство может реагировать не на все рабочие команды, поскольку некоторые диски Blu-ray, DVD и CD поддерживают только определенные или ограниченные функции во время воспроизведения. Обратите внимание, что это не является дефектом устройства.
- ✎ Компания Samsung не гарантирует, что на данном устройстве будут воспроизводиться все диски с логотипом Blu-ray, DVD или CD, поскольку форматы дисков развиваются. Кроме того, при создании программного обеспечения или самих дисков Blu-ray, DVD и CD возможно возникновение проблем и ошибок.
- ✎ Обратитесь в центр поддержки покупателей SAMSUNG, если у вас возникнут вопросы или проблемы при воспроизведении дисков Blu-ray, DVD или CD на данном устройстве. Кроме того, дополнительные сведения об ограничениях воспроизведения можно найти в следующих разделах настоящего руководства пользователя.
- ✎ Некоторые коммерческие диски DVD, приобретенные за пределами соответствующего региона, могут не воспроизводиться на данном устройстве.

Логотипы дисков, воспроизводимых на данном устройстве

	
Диск Blu-ray	Диск 3D Blu-ray
	
BD-LIVE	Dolby
	
DTS	Java
	
Система вещания PAL, принятая в Великобритании, Франции, Германии и т.д.	DivX

Региональный код

Как устройства, так и диски кодируются по регионам. Чтобы диск мог воспроизводиться, эти коды должны совпадать. Если коды не совпадают, диск воспроизводиться не будет. Код региона данного устройства указан на его задней панели.

Тип диска	Региональный код	Регион
Диск Blu-ray		Северная Америка, Центральная Америка, Южная Америка, Корея, Япония, Тайвань, Гонконг и Юго-восточная Азия.
		Европа, Гренландия, территории Франции, Ближний Восток, Африка, Австралия и Новая Зеландия.
		Индия, Китай, Россия, Центральная и Южная Азия.

DVD-VIDEO		США, территории США и Канада
		Европа, Япония, Ближний Восток, Египет, Африка, Гренландия
		Тайвань, Корея, Филиппины, Индонезия, Гонконг
		Мексика, Южная Америка, Центральная Америка, Австралия, Новая Зеландия, Тихоокеанские острова, район Карибского моря
		Россия, Восточная Европа, Индия, Северная Корея, Монголия
		Китай

Если номер региона дисков Blu-ray/DVD не совпадает с номером региона устройства, устройство не сможет воспроизвести диск.

AVCHD (новый видеокодэк высокой четкости)

- На данном устройстве могут воспроизводиться диски в формате AVCHD. Диски такого формата, как правило, записываются и используются в видеокамерах.
- Формат AVCHD – это формат высокого разрешения для цифровых видеокамер.
- Формат сжатия файлов изображений MPEG-4 AVC/H.264 является более эффективным по сравнению с обычным форматом сжатия.
- В некоторых дисках AVCHD используется формат “x.v.Color”. На данном устройстве могут воспроизводиться диски AVCHD в формате “x.v.Color”.
- “x.v.Color” является товарным знаком корпорации Sony.
- “AVCHD” и логотип AVCHD являются товарными знаками Matsushita Electronic Industrial Co., Ltd. и корпорации Sony.

Некоторые диски в формате AVCHD могут не воспроизводиться. Это зависит от условий записи.

Сессия диска формата AVCHD должна быть завершена.

Формат “x.v.Color” позволяет отображать большую палитру цветов, чем обычный диск DVD, записанный с помощью видеокамеры.

Некоторые диски в формате DivX, MKV и MP4 воспроизвести не получится. Это зависит от разрешения видео и частоты кадров.

Поддерживаемые форматы

Примечания относительно соединения USB

- Устройство поддерживает возможность подключения носителя USB, проигрывателей MP3, цифровых камер и устройств чтения карт USB.
- Устройство не поддерживает имена файлов и папок, количество символов в которых превышает 128.
- Некоторые устройства USB/цифровые камеры могут быть несовместимы с устройством.
- Устройство поддерживает файловые системы FAT 16, FAT 32 и NTFS.
- Подключайте устройства USB непосредственно к порту USB устройства. Подключение через кабель USB может вызвать проблемы совместимости.
- При установке нескольких запоминающих устройств в устройство чтения карт с несколькими гнездами возможно возникновение проблем.
- Устройство не поддерживает протокол PTP (Peer to Peer).
- Не отключайте устройство USB во время передачи или записи данных.
- Чем больше разрешение изображения, тем больше времени требуется для его отображения на экране.
- На данном устройстве нельзя воспроизводить файлы MP3 с технологией DRM (Digital Rights Management), которые были загружены с платных сайтов.
- Данное устройство поддерживает только видео с частотой кадров менее 30 кадр/с.
- Данное устройство поддерживает только устройства USB Mass Storage Class (MSC), такие как флэш-диски и жесткие диски USB. (Концентратор не поддерживается.)
- Определенные жесткие диски USB, устройства чтения карт памяти с несколькими гнездами и флэш-диски могут быть несовместимы с данным устройством.
- Если некоторые устройства потребляют слишком много электроэнергии, они могут быть ограничены устройством защиты цепи.
- Если воспроизведение с жесткого диска USB прерывается, обеспечить дополнительную мощность посредством подключения жесткого диска к розетке. Если проблему не удалось устранить, обратитесь к производителю жесткого диска USB.
- Компания SAMSUNG не несет ответственности за любые повреждения файлов или потерю данных.

Приложение

Поддержка видеофайлов

Расширение файла	Контейнер	Видеокodeк	Аудиокodeк	Разрешение
*.avi	AVI	DivX 3.11/4/5/6 MP4v3 H.264 BP/MP/HP	MP3, Dolby Digital, DTS, WMA, PCM	1920 x 1080
*.mkv	MKV	VC-1 AP, DivX 5/6 H.264 BP/MP/HP	MP3, Dolby Digital, DTS	
*.wmv	WMV (wmv9)	VC-1 AP, VC-1 SM	WMA	
*.mp4	MP4	MP4 (mp4v) H.264 BP/MP/HP	AAC	
.mpg/.mpeg	PS	MPEG1 MPEG2 H.264 BP/MP/HP	MP1, 2 Dolby Digital, DTS	

■ Ограничения

- Даже если файл закодирован с использованием указанного выше поддерживаемого кодека, он может не воспроизводиться, если есть проблемы в его содержимом.
- Нормальное воспроизведение не гарантируется, если информация в контейнере неверна или файл поврежден.
- Воспроизведение звука/видео может прерываться, если у файлов значения скорости передачи/частоты кадров превышают стандартные.
- Функция пропуска недоступна, если повреждена таблица индексов файла.

■ Видеodeкoder

- Поддерживает форматы до H.264 Level 4.1 и AVCHD
- Не поддерживает форматы H.264 FMO/ASO/RS и VC1 SP/MP/AP L4
- MPEG4 SP, ASP: ниже 1280 x 720: не более 60 кадров
выше 1280 x 720: не более 30 кадров
- Не поддерживается GMC 2 или выше

■ Аудиodeкoder

- Поддерживаются форматы WMA 7, 8, 9 и STD
- Не поддерживается формат WMA с частотой дискретизации 220/50 Гц моно.
- AAC: макс. частота дискретизации: 96 кГц (8; 11; 12; 16; 22; 24; 32; 44,1; 48; 64; 88,2; 96); макс. скорость передачи бит: 320 Кбит/с

■ Поддерживаемые форматы файлов субтитров DivX

- *.txt, *.smi, *.srt, *.sub, *.txt

Поддержка музыкальных файлов

Расширение файла	Контейнер	Аудиокodeк	Диапазон поддержки
*.mp3	MP3	MP3	-
*.wma	WMA	WMA	* Частота дискретизации (в кГц) – 8; 11; 16; 22; 32; 44,1; 48 * Скорость передачи битов – все скорости передачи битов в диапазоне от 5 до 384 Кбит/с

Поддержка файлов изображений

Расширение файла	Тип	Разрешение
.jpg/.jpeg/*.jpe	JPEG	15360x8640
*.png	PNG	

Выбор цифрового выхода

Настройка		PCM	Битовый поток (не обработан)	Битовый поток (перекодир. DTS)	Битовый поток (перекодир. Dolby D)
Подключение		AV-ресивер с поддержкой HDMI			
Аудиопоток на дисках Blu-ray	PCM	До 7.1-канального PCM	PCM	Перекодирование DTS	Перекодирование Dolby Digital*
	Dolby Digital	До 5.1-канального PCM	Dolby Digital		
	Dolby Digital Plus	До 5.1-канального PCM	Dolby Digital Plus		
	Dolby TrueHD	До 5.1-канального PCM	Dolby TrueHD		
	DTS	До 5.1-канального PCM	DTS		
	Аудио высокого разрешения DTS-HD	До 5.1-канального PCM	Аудио высокого разрешения DTS-HD		
	DTS-HD Master Audio	До 5.1-канального PCM	DTS-HD Master Audio		
Аудиопоток на дисках DVD	PCM	PCM (2 канала)	PCM (2 канала)	PCM (2 канала)	PCM (2 канала)
	Dolby Digital	До 5.1-канального PCM	Dolby Digital	Dolby Digital	Dolby Digital
	DTS	До 5.1-канального PCM	DTS	DTS	DTS
Четкость для дисков Blu-ray	Любое	Декодирование основного аудиопотока и аудио BONUSVIEW в звук PCM и добавление звуковых эффектов навигации.	Возможен вывод только основного аудиопотока таким образом, чтобы используемый AV-ресивер мог декодировать битовый поток аудио. Аудио BONUSVIEW и звуковые эффекты навигации будут недоступны.	Декодирование основного аудиопотока и аудио BONUSVIEW в звук PCM, добавление звуковых эффектов навигации, затем повторное кодирование аудио PCM в битовый поток DTS.	Декодирование основного аудиопотока и аудио BONUSVIEW в звук PCM, добавление звуковых эффектов навигации, затем повторное кодирование аудио PCM в битовый поток Dolby digital или PCM.

- Если исходный поток 2-канальный или моно, настройки параметра "Перекодирование Dolby D" не применяются. В качестве выхода будет использоваться 2-канальный выход PCM.

На дисках Blu-ray может быть три аудиопотока.

- Основной аудиопоток: звуковая дорожка основного видео.
- Аудио BONUSVIEW: дополнительная звуковая дорожка, например комментарии режиссера или актера.
- Звуковые эффекты навигации: выбор параметров меню будет сопровождаться звуковыми эффектами. Звуковые эффекты навигации различны на разных дисках Blu-ray.



Приложение

Разрешение в соответствии с режимом выходного сигнала

Воспроизведение дисков Blu-ray/эл. содержимого/цифрового содержимого			Воспроизведение диска DVD	
Настройка	Выход	Режим HDMI		Режим HDMI
		Диск Blu-ray	Эл. содержимое/ цифровое содержимое	
BD Wise		Разрешение диска Blu-ray	1080p при 60 кадр/с	480i
Авто		Максимальное разрешение входного сигнала ТВ		Максимальное разрешение входного сигнала ТВ
	1080p при 60 кадр/с	1080p при 60 кадр/с		-
	1080p	-		1080p
	Видеокадр: Авто (24 кадр/с)	1080p при 24 кадр/с		-
	1080i	1080i		1080i
	720p	720p		720p
	576p/480p	576p/480p		576p/480p

Поиск и устранение неисправностей

Если данное устройство работает неправильно, см. приведенную ниже таблицу. Если возникшая проблема не упомянута ниже или если с помощью приведенных инструкций не удастся устранить неисправность, выключите устройство, отсоедините кабель питания и обратитесь за помощью к ближайшему официальному дилеру или в сервисный центр Samsung Electronics.

Неисправность	Проверка/устранение
Не удается извлечь диск.	<ul style="list-style-type: none"> Проверьте надежность подключения кабеля питания к розетке. Выключите питание, затем включите его снова.
Воспроизведение не начинается.	<ul style="list-style-type: none"> Проверьте номер региона на диске Blu-ray/DVD. Диски Blu-ray/DVD, приобретенные за границей, могут не воспроизводиться. Диски CD-ROM и DVD-ROM нельзя воспроизводить на данном устройстве. Убедитесь в том, что установлен правильный возрастной уровень.
При нажатии кнопки  /  воспроизведение не начинается.	<ul style="list-style-type: none"> Возможно, используется деформированный диск или диск с царапинами на поверхности. Протрите диск.
Нет звука.	<ul style="list-style-type: none"> В системе домашнего кинотеатра в режимах быстрого, замедленного и пошагового воспроизведения звук отсутствует. Проверьте, правильно ли подключены громкоговорители. Проверьте правильность настройки громкоговорителей. Возможно, диск сильно поврежден.
Звук слышен только из некоторых громкоговорителей, а не из всех 6.	<ul style="list-style-type: none"> При прослушивании определенных дисков Blu-ray/DVD звук выводится только через фронтальные громкоговорители. Проверьте, правильно ли подключены громкоговорители. Отрегулируйте громкость. При воспроизведении компакт-диска, радио или телепрограммы звук выводится только через фронтальные громкоговорители.

Неисправность	Проверка/устранение
5.1-канальный звук Dolby Digital не воспроизводится.	<ul style="list-style-type: none"> • Есть ли на диске метка "Dolby Digital 5.1 CH"? 5.1-канальный объемный звук Dolby Digital воспроизводится только в том случае, если диск записан в режиме 5.1-канального звука. • Правильно ли выбран язык звуковой дорожки для звука DOLBY DIGITAL 5.1-CH на дисплее экранной информации?
Не работает пульт дистанционного управления.	<ul style="list-style-type: none"> • Используется ли пульт дистанционного управления в пределах диапазона его действия и направлен ли он под надлежащим углом к датчику? • Не разряжены ли батареи?
<ul style="list-style-type: none"> • Диск вращается, но изображение отсутствует. • Плохое качество изображения. Наблюдается колебание изображения. 	<ul style="list-style-type: none"> • Проверьте, включен ли телевизор. • Проверьте правильность подключения видеокабелей. • Возможно, диск грязный или поврежден. • Диск низкого качества может не воспроизводиться.
Функция настройки языка и субтитров не работает.	<ul style="list-style-type: none"> • Функции выбора языка аудио и субтитров не работают при отсутствии на диске звуковых дорожек и субтитров на нескольких языках.
Экран меню не отображается, даже если выбрана функция меню.	<ul style="list-style-type: none"> • Возможно, используется диск, не содержащий меню.
Невозможно изменить форматное соотношение.	<ul style="list-style-type: none"> • В домашнем кинотеатре диски Blu-ray/DVD, записанные в формате 16:9, можно воспроизводить в полноэкранном режиме 16:9, записанные в формате режиме 4:3 – внутри экрана или во весь экран, а диски Blu-ray/DVD, записанные в формате 4:3, можно воспроизводить только в формате 4:3. Чтобы выбрать соответствующее форматное соотношение, см. информацию, указанную на чехле для диска Blu-ray.
<ul style="list-style-type: none"> • Устройство не работает. (Пример: устройство выключается или слышен странный шум.) • Устройство работает неправильно. 	<ul style="list-style-type: none"> • Нажмите и в течение 5 секунд удерживайте кнопку  на пульте дистанционного управления в режиме ОЖИДАНИЯ. Это приведет к сбросу настроек устройства. <ul style="list-style-type: none"> - При использовании функции RESET (СБРОС) все сохраненные настройки будут удалены. Не используйте эту функцию без необходимости.
Вы забыли пароль возрастной категории.	<ul style="list-style-type: none"> • Не вставляя диск в устройство, нажмите и удерживайте кнопку  на панели устройства более 5 секунд. На экране отобразится надпись INIT, и для всех настроек будут установлены значения по умолчанию. <ul style="list-style-type: none"> - При использовании функции RESET (СБРОС) все сохраненные настройки будут удалены. Не используйте эту функцию без необходимости.
Не осуществляется прием радиостанций.	<ul style="list-style-type: none"> • Правильно ли подключена антенна? • Если входной сигнал антенны слабый, установите внешнюю FM-антенну там, где имеются хорошие условия приема сигнала.
Отсутствует звук при прослушивании с телевизора через громкоговорители домашнего кинотеатра.	<ul style="list-style-type: none"> • Если нажать кнопку  во время прослушивания звука с телевизора с использованием функции D. IN или AUX, то включаются функции Blu-ray/DVD и громкость звука с телевизора снижается до нулевой.

Приложение

Неисправность	Проверка/устранение
На экране отображается сообщение “Недоступно”.	<ul style="list-style-type: none">• Функция или действие не могут быть выполнены в данный момент по причинам, перечисленным далее.<ol style="list-style-type: none">1. Программное обеспечение Blu-ray/DVD ограничивает использование функций.2. Программное обеспечение диска Blu-ray/DVD не поддерживает определенную функцию (например, ракурсы).3. Функция недоступна в этот конкретный момент.4. Был запрошен номер заголовка или раздела или время поиска, выходящее за рамки диапазона.
Если для выхода HDMI установлено значение разрешения, которое не поддерживает телевизор (например, 1080p), возможно, что изображение не будет отображаться на экране телевизора.	<ul style="list-style-type: none">• Нажмите и удерживайте кнопку  на передней панели устройства более 5 секунд (диск в устройстве должен отсутствовать). Все параметры будут сброшены до заводских настроек.
Отсутствует выходной сигнал HDMI.	<ul style="list-style-type: none">• Проверьте соединение телевизора и разъема HDMI устройства.• Проверьте, поддерживает ли телевизор сигнал HDMI с разрешением 576p/480p/720p/1080i/1080p.
Искаженный сигнал HDMI на экране.	<ul style="list-style-type: none">• Если на экране появляются случайные помехи, значит телевизор не поддерживает протокол HDCP (Highbandwidth Digital content protection).
Функция DLNA	
Папки, к которым открыт общий доступ с помощью функции DLNA, отображаются, а файлы нет.	<ul style="list-style-type: none">• При использовании функции DLNA отображаются только файлы фотографий, музыки и видео. Другие типы файлов не отображаются.
Видео воспроизводится с перерывами.	<ul style="list-style-type: none">• Проверьте стабильность сети.• Проверьте, правильно ли подключен кабель и не перегружена ли сеть.
Нестабильное соединение DLNA между телевизором и компьютером.	<ul style="list-style-type: none">• IP-адреса в одной подсети должны быть уникальными. В противном случае из-за конфликта IP-адресов подключение может быть нестабильным.• Проверьте, включен ли брандмауэр. Если брандмауэр включен, отключите его.
BD-LIVE	
Домашнему кинотеатру не удается подключиться к серверу BD-LIVE.	<ul style="list-style-type: none">• Проверьте состояние сетевого подключения с помощью функции Состояние сети.• Проверьте, подключено ли запоминающее устройство USB к устройству.• Для работы службы BD-LIVE на запоминающем устройстве должно быть не менее 1 Гб свободного места. Наличие и размер доступного места можно проверить в разделе Управл. BD-данными (см. стр. 32).• Проверьте, что для параметра Интернет соединение BD-Live установлено значение Разрешено(всем).• Если все перечисленные действия ни к чему не приведут, обратитесь к поставщику содержимого или обновите микропрограмму до последней версии.
Ошибка при использовании службы BD-LIVE.	<ul style="list-style-type: none">• Для работы службы BD-LIVE на запоминающем устройстве USB должно быть не менее 1 Гб свободного места. Наличие и размер доступного места можно проверить в разделе Управл. BD-данными (см. стр. 32).

 При восстановлении заводских настроек все данные пользователя, сохраненные в базе данных, будут удалены.

Домашний кинотеатр - устройство, предназначенное для просмотра видеофильмов, видеопрограмм, а также для организации эффективного звукового сопровождения при просмотре видеофильмов, видеопрограмм или прослушивании аудиокomпозиций в домашних условиях.

Технические характеристики

Общие	Источника питания	Переменный ток 220-240 В ~ 50/60 Гц			
	Потребляемая мощность	39 Вт			
	Вес	1,90 кг			
	Размеры	430,0 (Ш) x 55,0 (В) x 224,0 (Г) мм			
	Рабочая температура	от +5° до +35°С			
	Диапазон влажности при работе	от 10 до 75%			
FM-тюнер	Соотношение сигнал/шум	55 дБ			
	Чувствительность, ограниченная шумами	12 дБ			
	Общий коэффициент нелинейных искажений	1.0 %			
HDMI	Видео	1080p, 1080i, 720p, 576p/480p			
	Аудио	Многоканальный звук PCM, аудиопоток высокой четкости, звук PCM			
Усилитель	Выход фронтального громкоговорителя	80 Вт x 2 (3Ω)			
	Выход центрального громкоговорителя	80 Вт (3Ω)			
	Выход громкоговорителя объемного звучания	80 Вт x 2 (3Ω)			
	Выход сабвуфера	100 Вт (3Ω)			
	Частотная характеристика	Аналоговый вход: 20 Гц – 20 кГц (±3 дБ)			
		Цифровой вход: 20 Гц – 40 кГц (±4 дБ)			
	Соотношение сигнал/шум	70 дБ			
	Разделение каналов	60 дБ			
	Чувствительность входа	(AUX) 500 мВ			
Громкоговоритель	Акустическая система	5.1-канальная акустическая система			
		Фронтальный	Объемного звучания	Центральный громкоговоритель	Сабвуфер
	Сопротивление	3 Ω	3 Ω	3 Ω	3 Ω
	Диапазон частот	140 Гц – 20 кГц	140 Гц – 20 кГц	140 Гц – 20 кГц	40 – 160 Гц
	Выходной уровень звукового давления	87 дБ/Вт/М	87 дБ/Вт/М	87 дБ/Вт/М	88 дБ/Вт/М
	Номинальная входная мощность	80 Вт	80 Вт	80 Вт	100 Вт
	Максимальная входная мощность	160 Вт	160 Вт	160 Вт	200 Вт

Приложение

Размеры (Ш x В x Г) (Единицы измерения: мм)	HT-J4500K			
	77 x 108 x 70	77 x 108 x 70	228 x 77 x 70	155 x 300 x 285
	HT-J4530K			
	95 x 112 x 74.5	77 x 108 x 70	228 x 77 x 70	155 x 300 x 285
	HT-J4550K			
	95 x 112 x 74.5 (Основание подставки) 276 x 189	95 x 112 x 74.5 (Основание подставки) 276 x 189	228 x 77 x 70	155 x 300 x 285
Вес (единицы измерения: кг)	HT-J4500K			
	0.35	0.35	0.49	2.88
	HT-J4530K			
	2.7	0.35	0.49	2.88
	HT-J4550K			
	2.7	2.7	0.49	2.88

- ✎ Поддерживается скорость сети выше 10 Мбит/с.
- ✎ Компания Samsung Electronics Co., Ltd оставляет за собой право изменять технические характеристики без дополнительного уведомления.
- ✎ Указанные размеры и вес приблизительны.
- ✎ Конструкция и характеристики устройства могут быть изменены без предварительного уведомления.
- ✎ Характеристики источника электропитания и потребления электроэнергии указаны на наклейке на корпусе устройства.



- Импортер: ООО «Самсунг Электроникс Рус Компани»
125009, г. Москва, ул. Воздвиженка 10
- Настоящий продукт произведен под полным производственным контролем «Samsung Electronics Co., Ltd».
Наименование изготовителя (зависит от модели и указано на изделии), адрес производства:
 1. Самсунг Электроникс Хуйжоу Со.,Ltd.
№ 256, Чжункай шесть дорога, улица Ченжань, зоны развития высокотехнологий Чжункай, город Хуэйчжоу, провинция Гуандун, Китай
 2. P.T. Самсунг Электроникс Индонезия Со.
Промышленная площадка Jl Сикаранг, Джабабека Рая Блок F 29-33 Сикаранг, Бекаси 17530, Индонезия

Лицензии



Произведено по лицензии Dolby Laboratories. Dolby и символ двойного D являются товарными знаками Dolby Laboratories.



Патенты на DTS см. на <http://patents.dts.com>. Произведено по лицензии DTS Licensing Limited. DTS, DTS/HD и соответствующий символ, & DTS и соответствующий символ вместе являются зарегистрированными товарными знаками, а DTS-HD Master Audio | Essential является товарным знаком DTS, Inc. © DTS, Inc. Все права защищены.



СВЕДЕНИЯ О ВИДЕО DIVX: DivX® – это цифровой видеоформат, созданный компанией DivX, LLC, одной из дочерних компаний Rovi Corporation. Данное устройство прошло тщательное тестирование и имеет официальный сертификат DivX Certified® и может воспроизводить видео DivX. Для получения дополнительных сведений и загрузки программных средств для преобразования видео в формат DivX посетите веб-сайт divx.com. СВЕДЕНИЯ О DIVX-ВИДЕО ПО ЗАПРОСУ: для воспроизведения DivX-видео по запросу данное устройство, имеющее сертификат DivX Certified®, должно быть зарегистрировано. Чтобы получить код регистрации, найдите раздел DivX VOD в меню настроек устройства. Дополнительные сведения о завершении регистрации см. по адресу: vod.divx.com. DivX Certified® имеет сертификат на воспроизведение видео DivX® (до видео высокой четкости 1080p), включая содержимое высочайшего качества. DivX®, DivX Certified® и связанные логотипы являются товарными знаками Rovi Corporation или дочерних компаний и используются по лицензии. Устройство защищено одним или несколькими из перечисленных патентов, зарегистрированных в США: 7,295,673; 7,460,668; 7,515,710; 7,519,274



DLNA®, логотипы DLNA и DLNA CERTIFIED® являются товарными знаками, знаками обслуживания или сертификации альянса Digital Living Network Alliance.



HDMI, HDMI High-Definition Multimedia Interface и логотип HDMI являются товарными знаками или зарегистрированными товарными знаками HDMI Licensing LLC в США и других странах.



Oracle и Java являются зарегистрированными товарными знаками компании Oracle и/или ее филиалов. Другие наименования могут представлять собой товарные знаки соответствующих владельцев.

Данный компонент содержит технологию защиты авторских прав, охраняемую соответствующими патентами США и другими правами на интеллектуальную собственность Rovi Corporation. Инженерный анализ и разборка запрещены.

Blu-ray Disc™, Blu-ray™, а также данные логотипы являются товарными знаками Blu-ray Disc Association.

Данный продукт оснащен технологией Cinavia, которая не позволяет использовать незаконно сделанные копии серийно изготавливаемых записей фильмов и видео, а также музыку из этих фильмов и видео. В случае обнаружения использования незаконно сделанной копии на экране появится соответствующее сообщение, и процесс воспроизведения или копирования будет прерван. Дополнительные сведения о технологии Cinavia представлены на сайте Центра информации для потребителей Cinavia по адресу: <http://www.cinavia.com>. Чтобы запросить дополнительные сведения о технологии Cinavia по почте, отправьте нам открытку с вашим почтовым адресом: Cinavia Consumer Information Centre, P.O. Box 86851, San Diego, CA, 92138, USA. Данный продукт оснащен запатентованной технологией с лицензией от Verance Corporation и защищенной патентом США 7,369,677 и другими патентами США и международными патентами, изданными и рассматриваемыми, а определенные аспекты этой технологии – авторскими правами и охраной секретов производства. Cinavia является товарным знаком корпорации Verance Corporation. Verance Corporation, 2004-2010 гг. Все права защищены корпорацией Verance. Инженерный анализ или разборка запрещены.

- Примечание относительно лицензии с открытым исходным кодом

В случае использования программного обеспечения с открытым исходным кодом в меню устройства становятся доступны лицензии с открытым исходным кодом.



Связывайтесь с SAMSUNG по всему миру

Если у вас есть предложения или вопросы по продукции Samsung, обращайтесь, пожалуйста, в Единую службу поддержки компании Samsung.

Area	Contact Centre ☎	Web Site
■ CIS		
RUSSIA	8-800-555-55-55	www.samsung.com/ru/support
GEORGIA	0-800-555-555	www.samsung.com/support
ARMENIA	0-800-05-555	www.samsung.com/support
AZERBAIJAN	088-55-55-555	www.samsung.com/support
KAZAKHSTAN	8-10-800-500-55-500(GSM: 7799, VIP care 7700)	www.samsung.com/support
UZBEKISTAN	8-10-800-500-55-500	www.samsung.com/support

Area	Contact Centre ☎	Web Site
KYRGYZSTAN	8-10-800-500-55-500	www.samsung.com/kz/ru/support
TADJIKISTAN	8-10-800-500-55-500	www.samsung.com/support
MONGOLIA	'7-800-555-55-55	www.samsung.com/support
UKRAINE	0-800-502-000	www.samsung.com/ua/support (Ukrainian) www.samsung.com/ua/ru/support (Russian)
BELARUS	810-800-500-55-500	www.samsung.com/support
MOLDOVA	0-800-614-40	www.samsung.com/support



Символ «не для пищевой продукции» применяется в соответствие с техническим регламентом Таможенного союза «О безопасности упаковки» 005/2011 и указывает на то, что упаковка данного продукта не предназначена для повторного использования и подлежит утилизации. Упаковку данного продукта запрещается использовать для хранения пищевой продукции.



Символ «петля Мебиуса» указывает на возможность утилизации упаковки. Символ может быть дополнен обозначением материала упаковки в виде цифрового и/или буквенного обозначения.

Дата выпуска



Правильная утилизация батарей данного устройства

(Действует в странах, в которых существует система разделения отходов)

Подобная маркировка на батарейке, руководстве или упаковке свидетельствует о том, что батарейки данного устройства в конце срока его использования нельзя утилизировать с другими бытовыми отходами. Символы химических элементов Hg, Cd или Pb в маркировке указывают на то, что в аккумуляторе содержится ртуть, кадмий или свинец в концентрации, превышающей уровни, установленные директивой ЕС 2006/66. В случае нарушения требований по утилизации эти вещества могут нанести вред здоровью людей или окружающей среде.

Для защиты природных ресурсов и в целях повторного использования материалов, не выбрасывайте батареи с другими бытовыми отходами, а утилизируйте их в соответствии с правилами местной системы возврата батарей.



Правильная утилизация данного устройства (утилизация электрического и электронного оборудования)

(Действует в странах, в которых существует система разделения отходов)

Подобная маркировка на изделии, принадлежностях или в руководстве к нему предупреждает, что по истечении срока службы изделие или электронные принадлежности для него (например, зарядное устройство, наушники, кабель USB) не следует выбрасывать вместе с другим бытовым мусором. Во избежание возможного ущерба окружающей среде или здоровью людей в результате неконтролируемой утилизации отходов следует отделять эти устройства от отходов другого типа и утилизировать их в соответствии с правилами, обеспечив рациональное использование материальных ресурсов.

За подробной информацией о месте и способе экологически безопасной утилизации бытовым потребителям следует обращаться к продавцу данного изделия или в органы местного самоуправления.

Промышленным потребителям необходимо обратиться к поставщику, чтобы уточнить сроки и условия договора купли-продажи. Подобные изделия и электронные принадлежности не следует утилизировать вместе с другими производственными отходами.

SAMSUNG

HT-J4500K
HT-J4530K
HT-J4550K

пайдаланушы нұсқаулығы

5.1 арналы Blu-ray™ үйге арналған ОЙЫН-САУЫҚ ЖҮЙЕСІ

(Үй кинотеатр жүйесі)

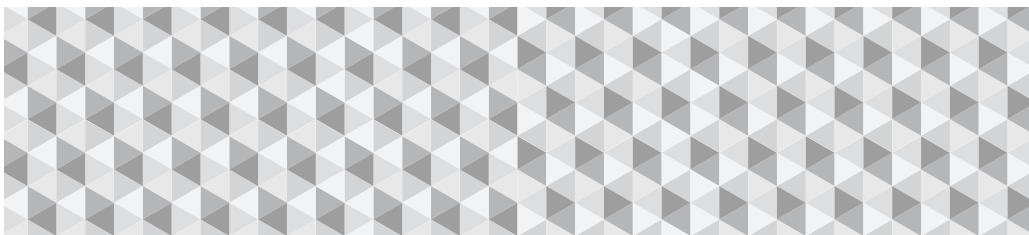

мүмкіндіктерді елестетіп көріңіз

Благодарим вас за приобретение данного устройства Samsung.

Для получения наилучшего обслуживания зарегистрируйте устройство по адресу:

www.samsung.com/register

Қауіпсіздік Ақпараты

АБАЙЛАҢЫЗ

ТОК СОҒУ ҚАҰПІ БАР, АШПАҢЫЗ

АБАЙЛАҢЫЗ: ТОК СОҒУ ҚАҰПІН АЗАЙТУ ҮШІН, ҚАҚПАҒЫН (НЕМЕСЕ АРТҚЫ ПАНЕЛІН) АШПАҢЫЗ. ІШІНДЕ ПАЙДАЛАНУШЫ ЖӨНДЕЙ АЛАТЫН БӨЛШЕКТЕР ЖОҚ, БАРЛЫҚ ҚЫЗМЕТ КӨРСЕТУ МӘСЕЛЕЛЕРІ БОЙЫНША БІЛІКТІ МАМАҢҒА ХАБАРЛАСЫҢЫЗ.

- Құрылғы корпусындағы және артқы не төменгі жағындағы ойықтар мен саңылаулар тиісті түрде желдетілу үшін жасалған. Жабдықтың тұрақты жұмысын қамтамасыз ету және оны қызып кетуден қорғау үшін осы ойықтар мен саңылауларды бітеуге немесе бетін жабуға болмайды.
 - Тиісті желдетілуі қамтамасыз етілмейінше, бұл жабдықты кітап сәресі не кірістірілген шкаф сияқты жабық жерге орнатуға болмайды.
 - Жабдықты жылу батареясының не жылытқыштың жанына немесе күн сәулесі тікелей түсетін жерге орнатпаңыз.
 - Бұл өнімнің үстіне ішінде суы бар ыдыстарды (құмыралар, т.б.) қоймаңыз. Судың төгілуі себебінен өрт шығуы немесе электр тоғы мүмкін.
- Өнімді жаңбырдың астында қалдырмаңыз немесе судың жанына (ваннаның, қаяудың, ыдыс жуатын не кір жуатын қаяудың жанына, ылғал тіректің үстіне немесе бассейннің қасына және т.б.) орнатпаңыз. Байқаусызда жабдықта су тисе, оны ток көзінен ажыратып, өкілетті дилерге дереу хабарласыңыз.
- Бұл жабдықта батареялар пайдаланылады. Сіз тұратын елді мекенде батареяларды тиісті түрде тастауды талап ететін қоршаған ортаны қорғау ережелері болуы мүмкін. Қоқысқа тастау не қайта өңдеу туралы ақпаратты білу үшін жергілікті өкімет органдарына хабарласыңыз.
- Қабырға розеткаларын, ұзартқыш сымдарын не адаптерлерді шамадан тыс жүктемеңіз, бұл өрттің шығуына немесе тоқтың соғуына себеп болуы мүмкін.
- Қуат сымын үстінен жүріп өтуден қорғаныз немесе үстіне не қарама-қарсы қойылған заттардың арасында қысылып қалудан сақтаңыз. Әсіресе сымдардың штепсельдік ұшқа жалғасатын, розеткаға жақын болатын және жабдықтан шығатын бөлігіне назар аударыңыз.
- Жабдықты найзағайдан қорғау үшін немесе ұзақ уақыт қараусыз және пайдаланусыз қалдырғанда қабырғадағы розетканы суырып, антеннаны не кабель жүйесін ажыратыңыз. Бұл құрылғыны найзағайдан және электр желісінің ауытқуларынан болған зақымдардан қорғайды.
- Айнымалы ток сымын тұрақты ток адаптерінің розеткасына қоспай тұрып, тұрақты ток адаптерінің кернеу бойынша нұсқаулары жергілікті электр желісіне сәйкес келетінін тексеріңіз.
- Ешқашан бұл өнімнің ашық бөлшектеріне ешбір металдан жасалған заттарды салмаңыз. Металл зат салған жағдайда ток соғу қаупі орын алуы мүмкін.



Бұл белгі құрылғы ішінде жоғары кернеудің барын білдіреді. Бұл өнімнің қандай да бір ішкі бөлігін ұстау қауіпті болып табылады.



Бұл белгі өніммен бірге құрылғы жұмысына және оған техникалық қызмет көрсетуге байланысты маңызды құжаттардың берілгенін көрсетеді.

- Ток соғуын болдырмай үшін жабдықтың ішкі бөлігін ешқашан ұстамаңыз. Бұл жабдықты тек білікті маман ашуы керек.
- Қуат сымын орнына нық түскенше кіргізіп жалғау керек. Қуат сымын қабырға розеткасынан ажыратқанда әрдайым қуат сымының штепсельдік ұшынан тартыңыз. Ешқашан қуат сымын тартпаңыз. Қуат сымын ылғал қолмен ұстамаңыз.
- Егер жабдық дұрыс жұмыс істемес, соның ішінде жабдықта ерекше дыбыс естілсе немесе иіс шықса, оны дереу қуат көзінен ажыратыңыз да, өкілетті дилерге не қызмет көрсету орталығына хабарласыңыз.
- Өнімнің сыртқы күтімі.
 - Бұл өнімге басқа құрамдас бөліктерді жалғамас бұрын олардың өшірілгенін тексеріңіз.
 - Өнім кенеттен суық жерден жылы жерге апарылған жағдайда, жұмыс бөлшектері мен оптикалық шынысына ылғал жиналып, дискінің қате ойнатылуына себеп болуы мүмкін. Мұндай жағдайда, өнімді розеткадан ажыратып, екі сағат күтіңіз де, штепсельдік ұшты розеткаға қосыңыз. Одан кейін, дискіні салып, қайта ойнатып көріңіз.
- Өнім пайдаланылмайтын болса немесе үйден біраз уақытқа кететін болсаңыз (әсіресе үйде балалар, қарт адамдар не мүгедек адамдар жалғыз қалатын болса), қуат сымын розеткадан міндетті түрде ажыратыңыз.
 - Қуат сымынан ұшқындардың шығуы және сымның қызып кетуі немесе оқшаулаудың тозуы себебінен жиналған шаң электр тогының соғуына, электр тогының жылыстауына немесе өрттің шығуына алып келуі мүмкін.
- Өнімді шаң көп жиналатын, температуралары жоғары не төмен, ылғалдылығы жоғары, химиялық заттар бар жерге немесе әуежай, темір жол вокзалы, т.б. сияқты өнім күніне 24 сағат бойы жұмыс істеп тұратын ғимараттарға орнату бойынша ақпарат алу үшін өкілетті қызмет көрсету орталығына хабарласыңыз. Орталыққа хабарласпаған жағдайда өнімге елеулі зақым келуі мүмкін.
- Тек дұрыс жерге тұйықталған штепсельдік ұшты және қабырға розеткасын пайдаланыңыз.
 - Жерге дұрыс тұйықталмаған жағдайда ток соғуы не жабдық зақымдануы мүмкін. (Тек I-кластағы жабдықтар.)
- Жабдықты толығымен өшіру үшін, оны розеткадан ажырату керек. Сондықтан, қабырға розеткасы мен штепсельдік ұшқа әрқашан қол жеткізу оңай болуы керек.
- Балаларға өнімнің үстіне ілінуге рұқсат бермеңіз.

- Қосалқы бөлшектерді (батарея, т.б.) балалар қол жеткізе алмайтын қауіпсіз жерде сақтаңыз.
- Өнімді босаңқы сөре, қиғаш еден немесе дірілдер сезілетін орын сияқты тұрақсыз жерге орнатпаңыз.
- Құралды түсіріп не құлатып алмаңыз. Өнім зақымданған болса, қуат сымын ажыратыңыз да, қызмет көрсету орталығына хабарласыңыз.
- Тазалау үшін жабдық қуат сымын розеткадан ажыратып, жұмсақ әрі құрғақ шүберекпен сүртіңіз. Парафин, бензин, спирт, сұйылтқыш, жәндіктерді өлтіру құралдары, ауаны тазартқыштар, майлайтын заттар не тазалау құралдары сияқты химиялық заттарды пайдаланбаңыз. Бұндай химиялық заттар өнімнің сыртқы келбетіне зақым келтіруі немесе оның бетіндегі жапсырмаларды өшіруі мүмкін.
- Өнімге еш нәрсе тамбауы немесе шашырамауы тиіс. Өнімге құмыра сияқты сұйықтық құйылған заттарды қоймаңыз.
- Батареяларды өртке тастамаңыз.
- Бірнеше электр құрылғыны бір розеткаға қоспаңыз. Розетка шамадан тыс жүктелгенде қызып кетіп, өрт шығуы мүмкін.
- Қашықтан басқару құралында пайдаланылған батареяларды жарамсыз батарея түрімен ауыстырсаңыз, жарылыс қаупі төнуі мүмкін. Тек дәл сондай немесе баламалы түрімен ауыстырыңыз.

ЕСКЕРТУ:

- ӨРТТІҢ ЖАЙЫЛУЫН БОЛДЫРМАУ ҮШІН, ШЫРАҚТАРДЫ ЖӘНЕ АШЫҚ ЖАЛЫН КӨЗДЕРІ БАР БАСҚА ЗАТТАРДЫ ОСЫ ӨНІМНЕН ӨРДАЙЫМ АЛЫС ҰСТАҢЫЗ.
- Өрт немесе ток соғу қаупін азайту үшін құрылғыны жанбырда немесе ылғалда қалдырмаңыз.



1-КЛАСТЫ ЛАЗЕР ӨНІМІ

Бұл өнім 1-КЛАСТЫ ЛАЗЕР ӨНІМІ болып табылады.

Осы құжатта көрсетілмеген басқару элементтерін, реттеулерді немесе процедураларды пайдаланса, аса қауіпті радиациялық сәулелену жағдайлары туындауы мүмкін.

АБАЙЛАҢЫЗ:

- АШҚАНДА ЖӘНЕ ТЕЖЕУ ЖҮЙЕСІ ІСТЕН ШЫҚҚАНДА СӘУЛЕЛЕНУ ҚАУІПІ БАР, СӘУЛЕДЕН САҚТАНЫҢЫЗ.

CLASS 1 LASER PRODUCT
 KLASSE 1 LASER PRODUKT
 LUOKAN 1 LASER LAITE
 KLAS 1 LASER APPARAT
 PRODUCTO LASER CLASE 1

3D функциясын пайдалану бойынша сақтық шаралар

3D БЕЙНЕЛЕРІНЕ ҚАТЫСТЫ МАҢЫЗДЫ ДЕНСАУЛЫҚ САҚТАУ ЖӘНЕ ҚАУІПСІЗДІК АҚПАРАТЫ. 3D функциясын пайдаланбас бұрын, төмендегі қауіпсіздік ақпаратын оқып, түсініп алыңыз.

- 3D бейнесін тамашалау барысында кейбір көрермендер бас айналу, лоқсу және бас ауыру сияқты ыңғайсыздықтарды сезіну мүмкін. Осындай симптомдардың кез келгені пайда болса, 3D бейнесін көруді тоқтатып, 3D көзілдірігін шешіп, демалыңыз.
- 3D бейнелерін ұзақ көру көзді ауыртыу мүмкін. Көз ауырса, 3D бейнесін көруді тоқтатып, 3D көзілдірігін шешіп, демалыңыз.
- 3D функциясын пайдаланып отырған балаларды жауапты ересек адам жиі тексеріп отыруы тиіс. Көздердің талғаны, бас ауруы, бас айналуы немесе лоқсу жағдайлары байқалса, балалардың 3D бейнесін көруін тоқтатып, демалдырыңыз.
- 3D көзілдірігін басқа мақсаттарда (мысалы, әдеттегі көзілдірік, күнге қарсы көзілдірік, қорғайтын арнайы көзілдірік, т.б. ретінде) пайдаланбаңыз.
- Жүріп бара жатқанда немесе қозғалыс кезінде 3D функциясын немесе 3D көзілдірігін пайдаланбаңыз. 3D функциясын немесе 3D көзілдірігін қозғалыс барысында пайдалану бірдемеге соғуға, сүрінуге және құлап қалып, ауыр жарақат алуға әкелуі мүмкін.
- 3D бейнесін тамашалау үшін, 3D құрылғысын (3D бейнесімен үйлесімді AV-ресивер немесе теледидар) жоғары жылдамдықты HDMI кабелінің көмегімен өнімнің HDMI OUT портына жалғаңыз. 3D бейнесін ойнатпас бұрын, 3D көзілдірігін кіншіз.
- Өнім 3D сигналдарын тек HDMI OUT портына жалғанған HDMI кабелі арқылы шығарады.
- 3D ойнату режимінде бейне ажыратымдылығы бастапқы 3D бейнесінің ажыратымдылығына орнатылады. Ажыратымдылықты өзгерту мүмкін емес.
- 3D ойнату режимінде BD Wise, экран өлшемін реттеу және ажыратымдылықты реттеу сияқты кейбір функциялар дұрыс жұмыс істемейі мүмкін.
- 3D сигналы дұрыс шығу үшін, жоғары жылдамдықты HDMI кабелін пайдалану керек.
- 3D бейнелерін тамашалағанда, экраннан кемінде оның енінен үш есе үлкен қашықтықта отырыңыз. Мысалы, экран диагоналінің өлшемі 46 дюйм болса, экраннан 3,5 метр алыс отырыңыз.
- 3D бейнесі жақсы көріну үшін, 3D бейне экраны көзбен бір деңгейде болуы керек.
- Егер өнім қандай да бір 3D құрылғыларына қосылған болса, 3D әесірі дұрыс жұмыс істемейі мүмкін.
- Бұл өнім 2D мазмұнды 3D пішіміне түрлендірмейді.
- «Blu-ray 3D» және «Blu-ray 3D» логотипі — «Blu-ray Disc Association» компаниялар тобының сауда белгілері.

Мазмұны

ЖҰМЫСТЫ БАСТАУ

- 5 Қосалқы бөлшектер
- 5 Динамик құрамдас бөліктері
- 6 Алдыңғы панель
- 6 Артқы панель
- 7 Қашықтан басқару құралы

ҚОСЫЛЫМДАР

- 8 Динамиктерді қосу
- 10 Желілік маршрутизаторға жалғау
- 11 Теледидарға және сыртқы құрылғыларға жалғау

ПАРАМЕТРЛЕР

- 12 Бастапқы параметрлерді орнату процедурасы
- 13 Басты экраны туралы қысқаша мәлімет
- 13 Settings экранына кіру
- 14 Settings мәзірінің функциялары
- 17 Желі параметрлерін орнату
- 18 Бағдарламалық құралды жаңарту
- 19 DLNA функциясының параметрлерін орнату

МАЗМҰНДЫ ОЙНАТУ

- 20 Бастапқы құрылғыға ауыстырып қосу
- 20 Коммерциялық дискілерді ойнату
- 20 Пайдаланушы жазған мазмұны бар дискіні ойнату
- 21 USB құрылғысындағы файлдарды ойнату
- 22 Бейненің ойнатылуын басқару
- 24 Алдын ала жазылған коммерциялық дыбыс дискісін ойнату
- 24 Музыканың ойнатылуын басқару
- 25 Фотосурет мазмұндарын ойнату
- 26 Радио тыңдау
- 26 Караоке функциясын пайдалану
- 27 Bluetooth құрылғысын пайдалану
- 29 Арнайы әсерлер қашықтан басқару түймелерін пайдалану

ЖЕЛІ ҚЫЗМЕТТЕРІ

- 30 BD-LIVE™ функциясын пайдалану
- 30 DLNA функциясын пайдалану
- 30 Бағдарламалар
- 31 Opera TV Store дүкенін пайдалану

ҚОСЫМША

- 32 Қосымша ақпарат
- 33 Диск және пішім үйлесімділігі
- 38 Ақаулықтарды жою
- 41 Техникалық сипаттамалар
- 43 Лицензиялар

- Осы пайдаланушы нұсқаулығындағы суреттер мен кескіндер тек анықтама ретінде берілген және өнімнің нақты түрі өзгеше болуы мүмкін.
- Келесі жағдайлардың бірінде әкімшілік ақы төленуі мүмкін:
 - а) сұрауыңыз бойынша техникалық маман келіп, өнімде ақаулық таппаса (яғни, осы пайдаланушы нұсқаулығын оқымаған болсаңыз);
 - б) өнімді жөндеу орталығына әкелгеніңізде өнімде ақаулық табылмаса (яғни, осы пайдаланушы нұсқаулығын оқымаған болсаңыз).
- Мұндай әкімшілік ақының көлемі қандай да бір жұмыс немесе үйге бару орындалмастан бұрын хабарланады.

Жұмысты Бастау

Қораптың ішінде төмендегі тізімде көрсетілген қосалқы бөлшектердің және динамик құрамдас бөліктерінің бар екенін тексеріңіз.

Қосалқы бөлшектер

- Қашықтан басқару құралы
- Пайдаланушы нұсқаулығы
- Батареялар



Қуат кабелі



FM антеннасы

Динамик құрамдас бөліктері

HT-J4500K

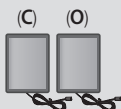

Алдыңғы

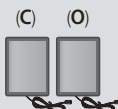

Көлемді



Ортаңғы



Сабуфер

HT-J4530K



Алдыңғы



Тірек



Көлемді
Динамик кабелі



Бұранда (5x15) x 8

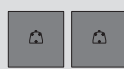

Тірек негізі

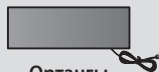

Ортаңғы



Сабуфер

HT-J4550K

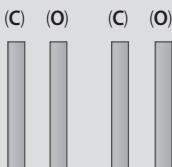

Алдыңғы / Көлемді

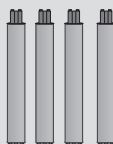

Тірек



Динамик кабелі

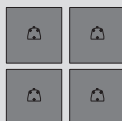

Тірек негізі



Бұранда (5x15) x 16

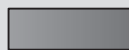

Ортаңғы



Сабуфер

Жұмысты Бастау

Алдыңғы панель

ДИСПЛЕЙ БЕЛГІШЕЛЕРІ

	ФУНКЦИЯ		ТОҚТАТУ		ОЙНАТУ/ КІДІРТУ
	АШУ/ ЖАБУ		ДЫБЫС ДЕҢГЕЙІН БАСҚАРУ		ҚУАТ

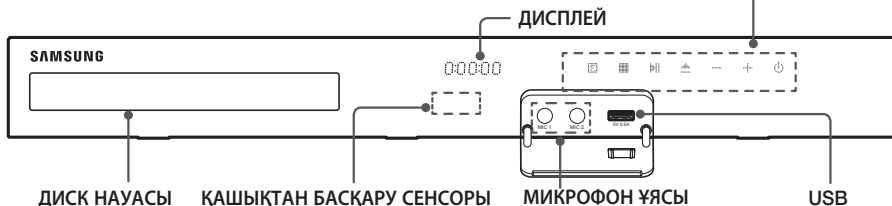

- Өнім қосулы кезде, балалардың өнім бетін ұстауына жол бермеңіз. Ол ыстық болады.
- Өнімнің бағдарламалық құралын USB ұясы арқылы жаңарту үшін, USB флэш-дискісін пайдалану қажет.
- Өнім Blu-ray диск мәзірін көрсеткенде, өнімдегі немесе қашықтан басқару құралындағы түймесін басып фильмді қосу мүмкін болмайды. Фильмді ойнату үшін, диск мәзірінің Play Movie (Фильмді ойнату) немесе Start (Бастау) тармағын таңдап, түймесін басу керек.
- Егер Интернетті пайдалансаңыз немесе үй кинотеатры арқылы USB құрылғысындағы мазмұнды теледидардан ойнатсаңыз, **BD/DVD** режимін **FUNCTION** түймесін басу арқылы таңдау мүмкін болмайды. **BD/DVD** режиміне өту үшін, Интернеттен шығыңыз немесе теледидардан ойнатылып жатқан мазмұнды тоқтатыңыз да, **BD/DVD** режимін таңдаңыз.
- Караоке функциясын пайдаланбас бұрын микрофонды ұясына қосыңыз.

Артқы панель

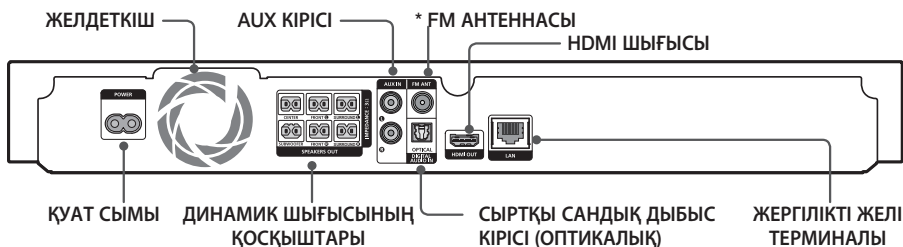

* FM антеннасын жалғау

1. Берілген FM антеннасын FM ANT ұясына жалғаңыз.
 2. Сигналы күшті жерді тапқанша антеннаны баяу жылжытып, тапқан соң қабырғаға немесе басқа қатты бетке бекітіңіз.
- Дұрыс желдетуді қамтамасыз ету үшін, үй кинотеатрының барлық жақтарынан ең кемі 10 см бос орын қалдырыңыз. Желдеткішті немесе желдету тесіктерін жаппаңыз.
 - Бұл құрылғы таратылатын АМ хабарларын қабылдамайды.

Қашықтан басқару құралы

Қашықтан басқару құралымен танысу



Қашықтан басқару құралына батареяларды салу

- 🔋 Батареялардың "+" және "-" полюстері бөлімнің ішкі жағындағы сызбанұсқаға сәйкес орналастырылғанына көз жеткізіңіз.
- 🔋 Қалыпты пайдаланған жағдайда, батареялардың жарамдылық мерзімі шамамен бір жыл болады.
- 🔋 Қашықтан басқару құралын тік сызық бойынша өнімнен шамамен 7 метр қашықтықта қолдануға болады.

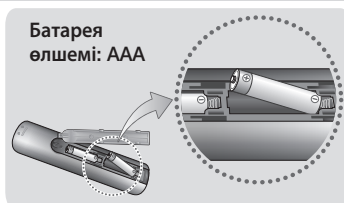

Қосылымдар

Бұл бөлімде өнімді басқа сыртқы құрамдас бөліктерге қосудың ертүрлі әдістері сипатталған. Өнімді жылжитпас немесе орнатпас бұрын, қуаттың және қуат сымының ажыратылғанын тексеріңіз.

Динамиктерді қосу

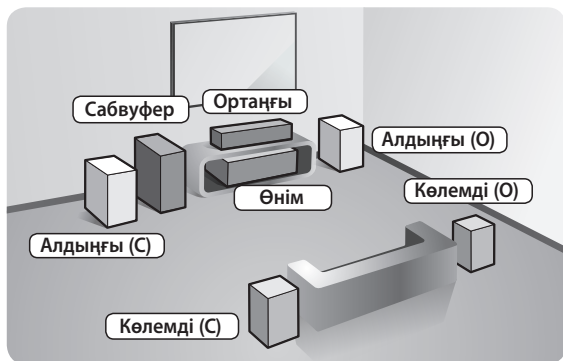

Өнімнің орны

Оны тірекке немесе шкафтың сәресіне не болмаса ТД үстелінің астына қойыңыз.

Тыңдау орнын таңдау

Тыңдау орны теледидардан оның экранының өлшемінен 2,5-3 есе асатын қашықтықта болуы қажет. Мысалы, экранның өлшемі 46 дюйм болса, тыңдау орнын экраннан 2,92-3,50 метрге орналастырыңыз.

Алдыңғы динамиктер	Бұл динамиктерді тыңдау орнының алдына, сізге қарай ішке қаратып (шамамен 45°) орналастырыңыз. Алдыңғы динамиктерді жоғары жиілік дауыс зорайтқыштары құлағыңызбен бір биіктікте болатындай орналастырыңыз. Алдыңғы динамиктердің алдыңғы жағын ортаңғы динамиктің алдыңғы жағына дәлдеп немесе одан сәл алға шығарып орналастырыңыз.
Ортаңғы динамик	Ортаңғы динамикті алдыңғы динамиктермен бір биіктікте орнатқан дұрыс. Сондай-ақ, оны теледидардың дәл үстіне немесе астына орнатуға болады.
Көлемді динамиктер	Бұл динамиктерді тыңдау орнының жанына орналастырыңыз. Орын жетпесе, бұл динамиктерді бір-біріне қаратып орналастырыңыз. Оларды сәл төмен қаратып, құлағыңыздан 60-90 см жоғары болатындай орналастырыңыз. * Алдыңғы және ортаңғы динамиктерден өзгешелігі — көлемді динамиктер көбінесе дыбыс әсерлері үшін қолданылады. Олардан дыбыс әрдайым шығып тұрмайды.
Сабвуфер	Сабвуфердің орны аса маңызды емес. Оны қалаған жерге қойыңыз.

* Динамиктеріңіздің сыртқы түрі осы нұсқаулықтағы суреттердегіден өзгеше болуы мүмкін.

* Динамиктердің кабельдерін динамиктің артындағы түсті жапсырмаға сәйкес келтіріп, дәл сондай түстегі ұяшыққа салыңыз. Нақты нұсқауларды 9-беттен қараңыз.

Динамиктерді биік тірекке орнату

* Тек НТ-Ж4530К - Алдыңғы динамиктер

* Тек НТ-Ж4550К - Алдыңғы/көлемді динамиктер

1. Тірек негізін төңкеріп, оны тірекке жалғаңыз.
2. 3 белгіленген тесіктегі бұрандаларды салу үшін бұрауышты пайдаланыңыз.
3. Бірге берілген динамик сымын түзетіп, оны тірек негізінің ортасындағы тесікке кіргізіңіз.
4. Жоғарғы динамикті құрылған тірекке жалғаңыз.
5. Бұранданы динамиктің артқы жағындағы тесікке бұрауышпен сағат тілінің бағытында бұрап, кіргізіңіз. Одан кейін, динамик кабелін қосыңыз.
6. Бұл динамик орнатылғаннан кейінгі көрініс. Басқа динамиктерді орнату үшін осы қадамдарды орындаңыз.

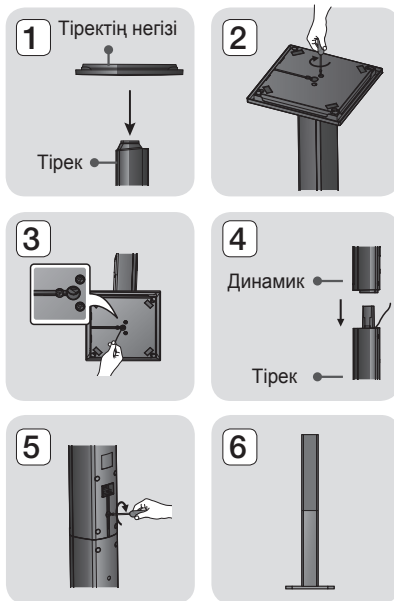

Динамик кабелінің қосылымдары

1. Әр бумадағы түспен белгіленген сымды әр динамиктің түбіндегі түспен белгіленген жапсырмаға сәйкес келтіру арқылы динамик кабельдерінің әрбір жұбын тиісті динамикке сәйкес келтіріңіз.
2. Динамик кабельдері ұштарының түстерін динамик ұяларындағы түстерге сәйкестендіріп, әрбір динамиктегі сымның ұштарын өнімнің артқы жағына жалғаңыз.

Қосылымдар

HT-J4500K жағдайында

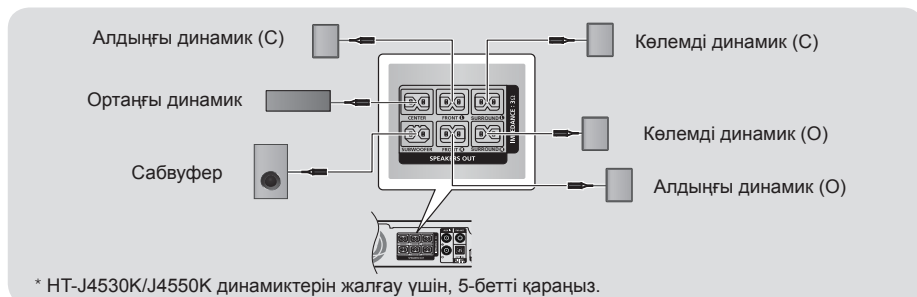

Динамикті теледидардың жанына қойсаңыз, экранның түсі магниттік өріс себебінен бұрмалануы мүмкін.

| АБАЙЛАҢЫЗ |

- Динамиктерді қабырғаға орнату керек болса, динамиктер ілінетін қабырғаның бөлігіне бұрандаларды немесе шегелерді (жабдықпен бірге берілмейді) нық бекітіп, әр динамиктің артындағы тесіктері арқылы динамиктерді бұрандаға не шегеге іліңіз.
- Балаларға динамиктердің жанында немесе олармен ойнауға рұқсат бермеңіз. Динамик құлап кетсе, олар бір жерін ауыртып алуы мүмкін.
- Динамик сымдарын динамиктерге жалғаған кезде полярлық (+/-) дұрыс екендігіне көз жеткізіңіз.
- Балалар сабвуфер динамигінің түтігіне (тесігіне) қолдарын немесе бөгде заттарды салуына жол бермеу үшін, сабвуферді балалардың қолы жетпейтін жерде ұстаңыз.
- Сабвуферді қабырғаға түтігі (тесігі) арқылы ілмеңіз.

Желілік маршрутизаторға жалғау



- Маршрутизатор немесе Интернет қызметі провайдерінің саясаты өнімнің Samsung бағдарламалық құралын жаңарту серверіне қосылуына тыйым салуы мүмкін. Егер бұл орын алса, қосымша ақпарат алу үшін Интернет қызметінің провайдеріне (ISP) хабарласыңыз.
- Қосылу үшін CAT 7 кабелін пайдаланып көріңіз.
- Желі жылдамдығы 10 Мб/сек-тан баяуырақ болса, өнімді пайдалану мүмкін емес.
- DSL пайдаланушылары желіге қосылу үшін маршрутизаторды қолдануы қажет.
- DLNA функциясын пайдалану үшін компьютерді желіге суреттегідей қосуыңыз керек.

Теледидарға және сыртқы құрылғыларға жалғау

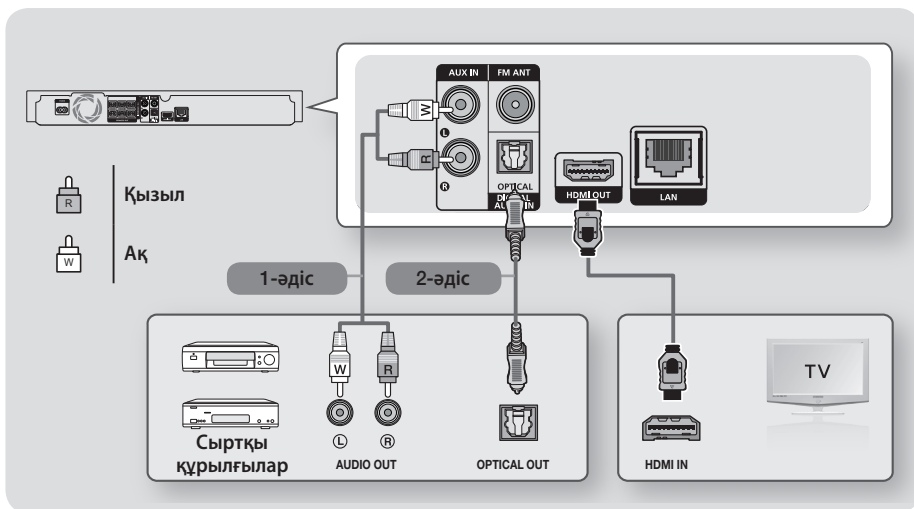

Теледидарға жалғау

Өнімнің HDMI OUT ұясын HDMI кабелі (жинақпен бірге берілмейді) арқылы теледидардың HDMI IN ұясына жалғаңыз. Теледидар ARC мүмкіндігіне қолдау көрсетсе, тек осы кабельді жалғап үй кинотеатрынан теледидар дыбысын естуге болады. Толық мәліметтерді осы нұсқаулықтың 15-бетінен және теледидар пайдаланушы нұсқаулығының ARC мүмкіндігі сипатталған бөлігінен көріңіз.

Сыртқы құрылғыларға жалғау

Құрылғыны жалғағаннан кейін сыртқы құрылғы үшін дұрыс режимді таңдау үшін, FUNCTION түймесін басыңыз. Түйме басылған сайын режим мына ретпен ауысады:

BD/DVD → D. IN → AUX → FM → VT

Үй кинотеатрына сыртқы құрылғыларды жалғаудың екі әдісі төменде түсіндірілген.

1-әдіс AUX IN: Сыртқы аналогтық құрамдас бөлікті жалғау

RCA дыбыс кабелін (бірге берілмейді) пайдаланып өнімдегі AUDIO In ұясын сыртқы аналогтық құрамдас бөліктегі AUDIO Out ұясына жалғаңыз. ⇒ AUX режимін таңдаңыз.

- Кабель ұштарындағы түстерді кіріс және шығыс ұяларындағы түстермен міндетті түрде сәйкестендіріңіз.

2-әдіс ОПТИКАЛЫҚ: Сыртқы сандық дыбыс құрамдас бөлігін жалғау



Кабель қораптары және жерсерік қабылдағыштары (телеприставкалар) сияқты сандық сигнал құрамдас бөліктерінің сандық дыбыс шығысын жалғау үшін пайдаланыңыз: Сандық оптикалық кабельді (бірге берілмейді) қолдана отырып, өнімдегі Optical Digital Audio In ұясын сыртқы сандық құрылғының Digital Optical Out ұясына сандық оптикалық кабель көмегімен жалғаңыз. ⇒ D. IN режимін таңдаңыз.

- 🔌 Кабельді теледидар блогынан/жерсерік ресиверінен бейне материалдарды көру үшін, оның бейне шығыс ұясын теледидарға жалғау керек.
- 🔌 Бұл жүйе сандық сыртқы құрамдас бөліктерден келетін 32 кГц немесе одан жоғары сандық дискретизация жиіліктерін қолдайды.
- 🔌 Бұл жүйе тек DTS және Dolby Digital дыбысына қолдау көрсетеді. MPEG дыбысы, бит ағынының пішімі үшін қолдау көрсетілмейді.

Параметрлер

Бастапқы параметрлерді орнату процедурасы

- Бастапқы параметрлер реттелмесе, Басты мәзір пайда болмайды.
- Бағдарламалық құралдың нұсқасын жаңартқаннан кейін өнімнің OSD (Экрандағы дисплей) дисплейі өзгеруі мүмкін.
- Таңдалған мәзірге қарай кіру қадамдары әртүрлі болуы мүмкін.

1. Өнімді жалғағаннан кейін теледидарды, содан кейін өнімді қосыңыз. Өнімді бірінші рет қосқанда, өнім **Setup** тілі экранын автоматты түрде көрсетеді.
2. ▲▼ түймелерінің көмегімен қажетті тілді таңдап,  түймесін басыңыз.
3. Функция параметрлерін орнатуды бастау үшін  түймесін басыңыз.

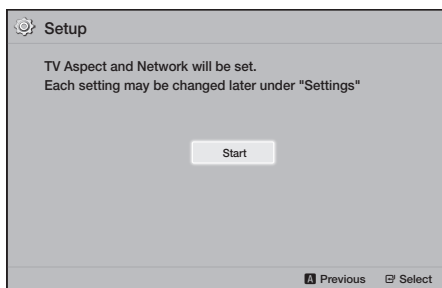

4. **TV Aspect Ratio** (Теледидардың кадр пішімі) экраны пайда болады. Теледидар кадрының пішімін таңдау үшін ▲▼ түймелерін, содан кейін  түймесін басыңыз.

Төрт пішімнің бірін таңдауға болады:

16:9 Original - Кең экранды теледидарлар үшін. Кең экранды суреттерді олардың бастапқы 16:9 пішімінде, ал 4:3 суреттерді (ескі, стандартты пішім) 4:3 пошталық жәшік пішімінде сол және оң жағында қара жолақтармен көрсетеді.

16:9 Full - Кең экранды теледидарлар үшін.

Кең экранды суреттерді олардың бастапқы 16:9 пішімінде көрсетеді және 4:3 пішіміндегі суреттерді 16:9 пішіміндегі экран толық қамтылатындай етіп кеңейтеді.

4:3 Letter Box - Ескі үлгідегі, экрандары стандартты, аналогтық теледидарлар үшін. 4:3 пішіміндегі суреттерді толық экранда көрсетеді және 16:9 пішіміндегі пошталық жәшік пішімінде көрсетеді, 16:9 кадр пішімі сақталады, бірақ суреттің үсті мен астына қара жолақтар қойылады.

4:3 Pan-Scan - Ескі үлгідегі, экрандары

стандартты, аналогтық теледидарлар үшін. 4:3 пішіміндегі суреттерді толық экранда көрсетеді және 16:9 пішіміндегі суреттерді сәрелік шолу пішімінде көрсетеді, экран толық қамтылады, бірақ суреттің сол және оң жақ шеттері қиылып, ортасы тігінен үлкейтіледі.

5. Network - Wired экраны ашылады.

- Егер динамикалық IP мекенжайлары бар желі болса және көпшілік пайдаланушылар пайдаланса, **Auto** (Авто) параметрін таңдап,  түймесін басыңыз, одан кейін 6-қадамға өтіңіз.
- Тұрақты IP мекенжайы бар желі пайдаланылса, **KӨK (D)** түймесін басу арқылы **Skip** пәрменін таңдау ұсынылады. (17-бетті қараңыз)
- Егер желі болмаса, **Skip** (Өткізу) параметрін **BLUE (D)** (KӨK (D)) түймесін басу арқылы таңдаңыз. «Бастапқы параметрлер толық» экраны, одан кейін «Басты» экраны пайда болады.

 Егер осы қадамда желіні орнату жасалмаса немесе желі дұрыс орнатылмаса, өнімнің желі байланыстарын кейін орнатуға болады. (17-бетті қараңыз)

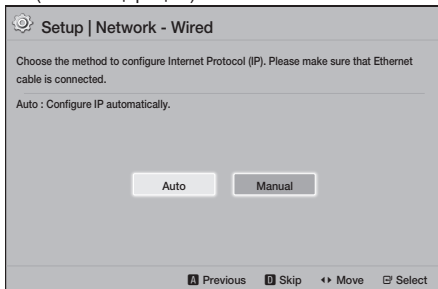

6. Өнім желі қосылымын тексеріп, одан кейін желіге қосылады. Бұл орындалған кезде,  түймесін басыңыз. Алдымен «Initial settings completed.» экраны, содан кейін Басты экраны ашылады.

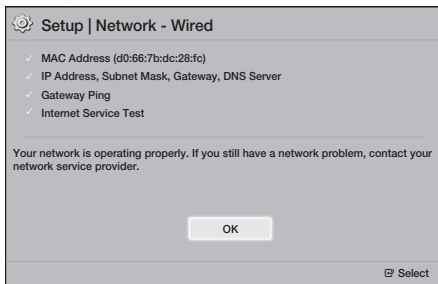

- Өзгерістер енгізу мақсатында **Setup** экранын қайта көрсету үшін **Reset** опциясын таңдаңыз. (17-бетті қараңыз)
- Өнімді Anynet+ (HDMI-CEC) талаптарына сай Samsung теледидарына жалғау үшін HDMI кабелін қолдансаңыз және 1.) өнім мен теледидардың екеуінде де **Anynet+ (HDMI-CEC)** мүмкіндігі үшін «On» (Қосулы) опциясы таңдалған және 2.) теледидарда өнім қолдайтын тіл орнатылған болса, өнім сол тілді автоматты түрде қалаулы тіл деп таңдайды.

Басты экраны туралы қысқаша мәлімет

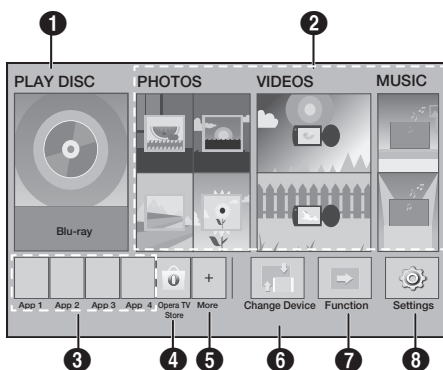

1 PLAY DISC

Қазір науаның ішінде тұрған диск көрсетіледі. Дискіні ойнатуды бастау үшін түймесін басыңыз.

2 PHOTOS/VIDEOS/MUSIC

Диск, USB, компьютер немесе ұялы құрылғылардағы фотосуреттерді, бейнелерді немесе музыка мазмұнын ойнатыңыз.

3 Қолданбалар

Түрлі ақылы немесе тегін бағдарламаларға кіру.

4 Opera TV Store

Теледидарға арналған веб негізіндегі қолданбаны қол жетімді етеді.

5 More(Қосымша)

Біз ұсынатын пайдалы әрі танымал қолданбалардың тізімі.

Басқа елге байланысты элемент көрсетілмеуі мүмкін.

6 Change Device

Басты жабдыққа жалғанған сыртқы құрылғылар тізімін көрсетеді. Керекті құрылғыға ауыстырып қосыңыз.

7 Function

Сыртқы құрылғыға, радиоға және Bluetooth қосылымы үшін режимді ауыстырып қосу мақсатында пайдаланыңыз. Режимді ауыстырып қосу үшін қашықтан басқару құралының **ФУНКЦИЯ** түймесін және негізгі жабдықтағы түймесін пайдалануға болады.

8 Settings

Өртүрлі функцияларды жеке қалауыңызға сай орнатыңыз.

- Компьютерде орналасқан бейнені, фотосуретті немесе музыка файлдарын ойнату немесе көру үшін үй кинотеатры мен компьютерді үй желісіне қосу қажет, сондай-ақ компьютерге орнатылған DLNA бағдарламалық құралы болуы қажет. 19 және 30-бетті қараңыз.

Settings экранына кіру

- Басты экранында **Settings** тармағын таңдап, түймесін басыңыз. **Settings** экраны ашылады.

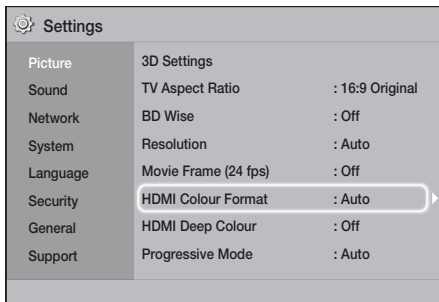

- Settings** экранындағы мәзірлерге, ішкі мәзірлерге және параметрлерге кіру үшін қашықтан басқару құралының суретін қараңыз. (14-бетті қараңыз)
- Өнім тоқтатылған режимде еш қолданылмастан 5 минуттан артық тұрса, теледидардың экранында экран қорғауышы пайда болады. Өнім экран қорғауышы режимінде 20 минуттан артық тұрса, электр қуаты автоматты түрде ажыратылады.

Параметрлер

Settings мәзірінде қолданылатын қашықтан басқару құралындағы түймелер

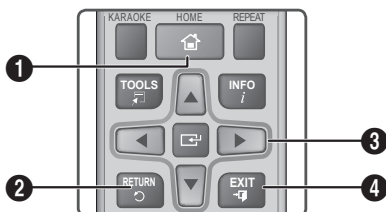

1	HOME түймесі: Басты экранына өту үшін басыңыз.
2	RETURN түймесі: Алдыңғы мәзірге оралу үшін басыңыз.
3	ENГІЗУ / БАҒЫТ түймесі: <ul style="list-style-type: none">• Меңзерді жылжыту немесе элементті таңдау үшін ▲▼◀▶ түймелерін басыңыз.• Таңдалып тұрған элементті іске қосу немесе орнатуды растау үшін ■ түймесін басыңыз.
4	EXIT түймесі: Ағымдағы мәзірден шығу үшін басыңыз.

Функциялар туралы толық ақпарат

Әрбір **Settings** функциясы, мәзір элементі және жеке параметр экранда толығымен түсіндіріледі. Түсіндірмені көру үшін **▲▼◀▶** түймелерін басып, функцияны, мәзір элементін немесе параметрді таңдаңыз. Түсіндірме әдетте экранның төменгі жағында көрсетіледі.

Әрбір **Settings** функциясының қысқаша сипаттамасы осы беттен басталады. Кейбір функциялар туралы қосымша ақпарат осы нұсқаулықтың «Қосымша» бөлімінде берілген.

Settings мәзірінің функциялары

Display

3D Settings

3D технологиясына қатысты функцияларды орнатыңыз.

- ✓ **3D Blu-ray Playback Mode:** 3D мазмұндары бар Blu-ray дискісі 3D режимінде ойнатылатынын немесе ойнатылмайтынын таңдаңыз. 3D режимінде Басты мәзіріне өтсеңіз, өнім автоматты түрде 2D режиміне ауысады.
- ✓ **Screen Size:** өнімге тіркелген теледидардың өлшемін енгізіңіз. Өнім 3D шығысын теледидардың экран өлшеміне автоматты түрде бейімдейді.
- 🔑 3D мазмұнын тамашалау алдында денсаулыққа және қауіпсіздікке қатысты ақпаратты мұқият оқып шығыңыз. (3-бетті қараңыз)

TV Aspect Ratio

Өнімнің шығысын теледидардың экран өлшеміне сәйкес келтіріп реттеуге мүмкіндік береді. (32-бетті қараңыз)

BD Wise

BD Wise — Samsung компаниясының ең соңғы өзара қосылу мүмкіндігі. Samsung өнімі мен **BD Wise** мүмкіндігі бар Samsung теледидарын HDMI кабелі арқылы бір-біріне жалғап, **BD Wise** мүмкіндігі екеуінде де бар болғанда, өнім бейне сигналын Blu-ray/DVD дискісінің бейне ажыратымдылығымен және кадр жиілігімен шығарады.

Resolution

HDMI бейне сигналының шығыс ажыратымдылығын **BD Wise, Auto, 1080p, 1080i, 720p, 576p/480p** режимдеріне орнатуға мүмкіндік береді. Сан әр кадрдағы бейненің жолақтар санын білдіреді. «i» және «p» әріптері тиісінше жолақ аралық және прогрессивті сканерлеуді білдіреді. Жолақтар неғұрлым көп болса, сапа соғұрлым жоғары болады.

Movie Frame (24 fps)

Movie Frame (24 fps) мүмкіндігін **Auto** мәніне орнату өнім 24 кадрлік үйлесімді теледидарға тіркелген жағдайда жақсы сурет сапасы үшін оған HDMI шығысын секундына 24 кадр етіп автоматты түрде орнатуға мүмкіндік береді.

- **Movie Frame (24 fps)** мүмкіндігін тек осы кадр жиілігін қолдайтын теледидарларда пайдалануға болады.
- Бейнекадр мүмкіндігін өнім HDMI 1080p шығыс ажыратымдылығы режимінде болғанда ғана пайдалануға болады.

HDMI Colour Format

Жалғанған құрылғының (теледидар, монитор, т.б.) мүмкіндіктеріне сәйкес келетін HDMI шығыс сигналы үшін түс кеңістігінің пішімін орнатуға мүмкіндік береді.

HDMI Deep Colour

Өнімді бейнені HDMI OUT ұясынан қанық түспен шығаратын етіп орнатуға мүмкіндік береді. Қанық түс мүмкіндігі түс қанықтығын арттырып, түстерді дәлірек көрсетуге мүмкіндік береді.

Progressive Mode

DVD дискілерін ойнатқанда, кескін сапасын жақсартуға мүмкіндік береді.

Дыбыс

Karaoke scoring

Бұл мүмкіндік ән айту қабілетіңізді бағалайды және айтылған әр ән үшін ұпай береді.

My karaoke

Караоке мүмкіндігін пайдалану кезіндегі вокалдардың дыбыс деңгейін орнатыңыз.

- ✓ **Original Vocals:** Дыбыс деңгейі бастапқы дыбыс деңгейіне орнатылған.
- ✓ **Reduce Vocals:** Дыбыс деңгейі бастапқы дыбыс деңгейінен төмен деңгейге орнатылған.

Speaker Settings

Келесі динамик параметрлерін реттеуге және динамиктерді тексеру үшін үнді қосуға және өшіруге мүмкіндік береді.

- ✓ **Level:** әрбір динамиктің қатысты дыбыс қаттылығын 6 дБ-ден -6 дБ-ге дейін реттеуге мүмкіндік береді. Мысалы, терең бассты ұнатсаңыз, сабуфердің дыбыс қаттылығын 6 дБ-ге көтере аласыз.
- ✓ **Distance:** әрбір динамиктің қатысты қашықтығын тыңдау позициясынан 9 метрге дейін реттеуге мүмкіндік береді. Қашықтық алыс болған сайын, динамик дыбысы жоғарылау болады.
- ✓ **Speaker Test** (Динамикті тексеру): Реттеулерді тексеру алу үшін **Speaker Test** функциясын іске қосыңызға мүмкіндік береді. Setting **Speaker Test** параметрін **On** (Қосулы) күйіне орнату **Speaker Test** функциясын қосады. Оны **Off** (Өшірулі) күйіне орнату оны өшіреді.

Speaker Selection

Теледидар динамиктерін немесе үй кинотеатрының динамиктерін іске қосуды таңдауға мүмкіндік береді.

Эквалайзер режимі

Эквалайзерді пайдалану үшін «Эквалайзер режимін» қосулы күйге орнатыңыз.

Эквалайзер параметрлері

Эквалайзерді реттеуге мүмкіндік береді.

- 🔧 **Equalizer Settings** (Эквалайзер параметрлері) тек **Equalizer Mode** (Эквалайзер режимі) параметрі **On** (Қосу) күйінде болғанда көрсетіледі.

Audio Return Channel

Дыбысты теледидардан үй кинотеатрының динамиктеріне бағыттауға мүмкіндік береді. HDMI қосылымын және **Audio Return Channel (ARC)** функциясымен үйлесімді теледидарды талап етеді.

- **Audio Return Channel** функциясы қосулы болса және өнімді теледидарға жалғау үшін HDMI кабелі пайдаланылса, сандық оптикалық кіріс жұмыс істемейді.
- **Audio Return Channel** функциясы үшін **Auto** опциясы таңдалған болса және өнімді теледидарға жалғау үшін HDMI кабелі пайдаланылса, ARC не сандық оптикалық кіріс автоматты түрде таңдалады.

Digital Output

Өнімге жалғанған AV-ресивер мүмкіндіктеріне сәйкес келетін **Digital Output** сигналын орнатуға мүмкіндік береді. Қосымша мәліметтерді сандық шығыс сигналын таңдау кестесінен көруге болады. (37-бетті қараңыз)

Dynamic Range Control

Динамикалық ауқымды бақылау мүмкіндігін Dolby Digital, Dolby Digital Plus және Dolby TrueHD дыбыс жүйесіне қолдануға мүмкіндік береді.

- ✓ **Auto:** Dolby TrueHD дыбыс жолындағы ақпарат негізінде Dolby TrueHD дыбысының динамикалық ауқымын автоматты түрде басқарады. Сондай-ақ, Dolby Digital және Dolby Digital Plus үшін динамикалық ауқым бақылауын қосады.
- ✓ **Off:** динамикалық ауқымды қыспай, бастапқы дыбысты естуге мүмкіндік береді.
- ✓ **On:** барлық үш Dolby пішімі үшін динамикалық ауқым бақылауын қосады. Өлсіз дыбыстар күшейтіледі және қатты дыбыстардың деңгейі төмендетіледі.

Downmixing Mode

Сtereo жүйемен үйлесімді бірнеше арналы араластыру әдісін таңдауға мүмкіндік береді. Өнімді арналар саны **Normal Stereo** не **Surround Compatible** функциясымен үйлесімде арналар санына қысқартылатындай етіп орнатуға болады.

Параметрлер

Audio Sync

Өнім сандық теледидарға тіркелгенде, дыбыс бейнемен қадамдасуы үшін бейне кідірісін реттеуге мүмкіндік береді. Кідірісті 0 және 300 миллисекунд арасында орнатуға болады.

Network

Wired Network Settings(Сымды желі параметрлері)

Осы функция туралы қосымша ақпаратты 17-беттен қараңыз.

Network Test

Интернет протоколы параметрлерінің орнатылуын тексеріп, оның дұрыс жұмыс істеп тұрғанын көруге мүмкіндік береді.

Network Status

Ағымдағы желі және Интернет күйін тексеруге мүмкіндік береді.

Device Name

Өнімге анықтамалық атау тағайындауға мүмкіндік береді. Бұл атауды өнімге сыртқы құрылғыларды (смартфондар, планшеттер, т.б.) қосқанда, оны анықтау үшін пайдалана аласыз.

BD-Live Internet Connection

BD-Live қызметі үшін Интернет қосылымына рұқсат етуге немесе оған тыйым салуға мүмкіндік береді.

System

Setup

Setup процедурасын қайта іске қосуға мүмкіндік береді. (12-бетті қараңыз)

Quick start

Жүктелу уақытын азайту арқылы қуатты жылдам қосуға болады.

 Егер бұл функция **On** күйіне орнатылса, күту режиміндегі қуат тұтыну мөлшері артады. (Шамамен 12 Вт ~ 20 Вт)

Anynet+ (HDMI-CEC)

Anynet+ дегеніміз Anynet+ мүмкіндігі бар басқа Samsung өнімдерімен байланысып әрекет ету және сол өнімдерді бір Samsung теледидарының қашықтан басқару құралымен басқаруға мүмкіндік беретін қолайлы функция болып табылады. Бұл функцияны пайдалану үшін осы өнімді HDMI кабелімен Anynet+ Samsung теледидарына жалғау қажет.

BD Data Management

BD-LIVE қызметін қолдайтын Blu-ray дискісі арқылы жүктеп алынған мазмұнды басқаруға мүмкіндік береді. Сақтау орнымен қоса, BD Live деректерін сақтау үшін пайдаланып отырған USB құрылғысы туралы ақпаратты көруге болады. BD Live деректерін жойып, құрылғыны өзгертуге де болады.

DivX® Video On Demand

DivX® VOD мазмұнын сатып алу және ойнату үшін, DivX® VOD тіркеу кодтарын қараңыз.

Language

Экран мәзірі, диск мәзірі, т.б. үшін тілді таңдауға мүмкіндік береді.

- Таңдалған тіл дискіде оған қолдау бар болса ғана көрсетіледі.

Security

Әдепкі PIN коды – 0000. Өз PIN кодыңызды жасамаған болсаңыз, қауіпсіздік функциясына кіру үшін әдепкі PIN кодын енгізіңіз.

BD Parental Rating

PIN енгізілмеген жағдайда белгілі бір жас рейтингіндегі немесе одан жоғары рейтинг көрсетілген Blu-ray дискілерін ойнатуға жол бермейді.

DVD Parental Rating

PIN енгізілмеген жағдайда белгілі бір сандық рейтингтен жоғары рейтингке ие DVD дискілерін ойнатуға жол бермейді.

Change PIN

Қауіпсіздік функцияларына кіру үшін пайдаланылатын 4 санды PIN кодын өзгертіңіз.

General

Time Zone

Аймаққа сәйкес уақыт белдеуін көрсетуге мүмкіндік береді.

Support

Software Upgrade

Осы функция туралы қосымша ақпаратты 18-беттен қараңыз.

Contact Samsung

Өнімді пайдалану туралы көмек алу үшін қажетті хабарласу ақпаратын береді.

Terms of Service Agreement

Үшінші тарап мазмұны мен қызметтеріне қатысты жалпы бас тарту мәлімдемесін қараңыз.

Reset

Желіден басқа барлық параметрлерді әдепкі қалпына қайтарады. Қауіпсіздік PIN кодын енгізуді талап етеді. Әдепкі қауіпсіздік PIN коды – 0000.

Желі параметрлерін орнату

Осы өнім желіге қосылғанда, BD-LIVE сияқты желіге негізделген бағдарламалар мен функцияларды қолдануға және өнімнің бағдарламалық құралын желілік байланыс арқылы жаңартуға болады.

Желі қосылымының параметрлерін реттеу







Егер бастапқы орнату барысында желі реттеуін өткізіп жіберсеңіз, үй кинотеатрының желі қосылымын конфигурациялау үшін төмендегі нұсқауларды орындаңыз.

Жұмысты бастамас бұрын, ISP провайдеріне хабарласып, IP мекенжайының тұрақты немесе динамикалық екенін анықтап алыңыз. Егер ол динамикалық болса, төмендегі автоматты процедураны пайдалануды ұсынамыз. Егер ол тұрақты болса, төмендегі қолмен орындалатын процедураны пайдалануыңыз қажет.

- Бастамас бұрын өнімнің маршрутизаторға желі кабелі арқылы қосылғанын растаңыз.

□ Автоматты

Конфигурациялау процесін бастау үшін мына қадамдарды орындаңыз:

1. «Басты» мәзірінде **Settings** (Параметрлер) бөлімін таңдап,  түймесін басыңыз..
2. **Network** (Желі) параметрін таңдаңыз да,  түймесін басыңыз.
3. **Wired Network Settings** (Сымды желі параметрлері) параметрін таңдаңыз да,  түймесін басыңыз.
Wired Network Settings (Сымды желі параметрлері) экраны пайда болады.
4. **Internet Protocol Setup** (Интернет протоколын орнату) мәзіріндегі  түймесін басыңыз.
 түймесін пайдаланып **Auto** (Авто) параметрін таңдаңыз, одан кейін  түймесін басыңыз.

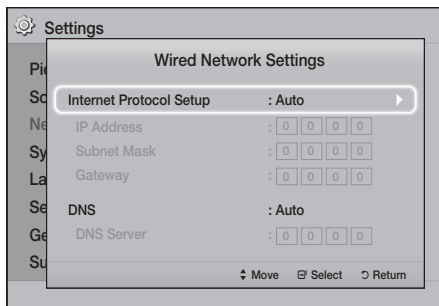

5. Желі функциясы **IP Address** (IP мекенжайы), **Subnet Mask** (Қосалқы желі маскасы), т.б. параметрлердің мәндерін автоматты түрде алып, толтырады.
6. Желі функциясы желі мәндерін алғаннан кейін **RETURN** (ҚАЙТАРУ) түймесін басыңыз.
7. **Network Test** (Желі тексеру) параметрін таңдап,  түймесін басыңыз. Үй кинотеатры желі қосылымын тексереді. Бұл орындалған кезде **RETURN** (ҚАЙТАРУ) түймесін басыңыз.

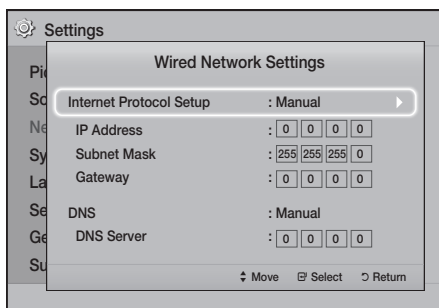

■ Қолмен

Сізге тұрақты IP мекенжайы болса немесе Автоматты процедурасы жұмыс істемесе, «Желі параметрлері» мәндерін қолмен орнату қажет болады. Желі параметрлерін Интернет қызметтерінің провайдерінен (ISP) алуға болады.



1. Автоматты процедурадағы бірінші төрт қадамды орындаңыз, бірақ 4-қадамдағы «Авто» параметрінің орнына **Manual** (Қолмен) параметрін таңдаңыз.



Параметрлер

2. Бірінші енгізу өрісіне (IP мекенжайы) өту үшін ▼ түймесін басыңыз.
3. Сандарды енгізу үшін қашықтан басқару құралындағы сандық түймелерді пайдаланыңыз.
4. Әрбір өрісті орындағаннан кейін келесі өріске өту үшін ► түймесін пайдаланыңыз. Сондай-ақ, жоғары, төмен және артқа жылжыту үшін көрсеткі түймелерін пайдалануға болады.
5. **IP Address** (IP мекенжайы), **Subnet Mask** (Қосалқы желі маскасы) және **Gateway** (Шлюз) мәндерін енгізіңіз.
6. **DNS** параметріне өту үшін ▼ түймесін басыңыз.
7. Бірінші DNS енгізу өрісіне өту үшін ▼ түймесін басыңыз. Сандарды жоғарыда көрсетілгендей енгізіңіз.
8. Қашықтан басқару құралындағы **RETURN** (ҚАЙТАРУ) түймесін басыңыз.
9. **Network Test** (Желі тексеру) параметрін таңдап,  түймесін басыңыз. Тексеру аяқталғаннан кейін алдыңғы экранға шығу үшін **RETURN** (ҚАЙТАРУ) түймесін басыңыз.
10. **Network Status** (Желі күйі) параметрін таңдап,  түймесін басыңыз.
11. Желі күйі экраны пайда болады. Өнім желі қосылымын тексеріп, содан соң желіге қосылады. Аяқтағаннан кейін **OK** тармағын бөлектеп,  түймесін басыңыз.



Бағдарламалық құралды жаңарту

Software Upgrade мәзірі жұмысты жақсарту және қосымша қызметтер алу мақсатында бағдарламалық құралды жаңартуға мүмкіндік береді.

- Жаңарту барысында өнімді қолмен өшіруші немесе қосушы болмаңыз.
- Өнім қайта қосылып, өшкенде жаңарту аяқталады. ҚҰАТ түймесін басу арқылы жаңартылған өнімді қосыңыз.
- Samsung Electronics корпорациясы бағдарламалық құралдың жаңартылуы барысындағы тұрақсыз Интернет байланысы немесе пайдаланушы немқұрайдылығы нәтижесінде орын алған өнім ақаулары үшін жауап бермейді.

1. Басты мәзірінде **Settings** тармағын таңдап,  түймесін басыңыз.
2. **Support** тармағын таңдап,  түймесін басыңыз.
3. **Software Upgrade** тармағын таңдап,  түймесін басыңыз.

4. Келесі әдістердің біреуін таңдаңыз:
 - **By Online**
 - **By USB**
 - **Auto Upgrade Notification**
5.  түймесін басыңыз. Әр әдіс бойынша нұсқаулар төменде берілген.

 Егер бағдарламалық құралды жүктеу барысында жаңартудан бас тарту керек болса,  түймесін басыңыз.

By Online

By Online функциясын пайдалану үшін, өнім Интернетке қосылған болуы керек. Бастамас бұрын барлық дискілерді шығарып алыңыз.

1. **By Online** тармағын таңдап,  түймесін басыңыз. Серверге қосылуда хабары пайда болады.
2. Жаңарту бар болса, қалқымалы хабар пайда болып, жаңарту керек/керек еместігін сұрайды. Егер **Yes** жауабын таңдасаңыз, өнім автоматты түрде өшіп, қайта қосылады да, жаңартуды бастайды.
3. Жаңарту барысын көрсететін қалқымалы терезе пайда болады. Жаңарту аяқталған кезде, өнім қайтадан автоматты түрде өшеді.
4. **ҚҰАТ** түймесін басып өнімді қосыңыз.

By USB

1. Мына торапқа кіріңіз: www.samsung.com.
2. Беттің жоғарғы оң жағында **OWNERS & SUPPORT** (Иелер және қолдау) тармағын басыңыз, одан кейін көрсетілген ашылмалы тізімнен **Manuals & Downloads** (Нұсқаулықтар мен жүктеулер) тармағын таңдаңыз.
3. Келесі экранда іздеу өрісіне өнімнің үлгі нөмірін енгізіңіз. Үлгі нөмірін енгізгенде, ашылмалы тізім үлгі нөміріне сәйкес өнімдерді көрсетеді.
4. Ашылмалы тізімде өнімнің үлгі нөмірін тінтуірдің сол жақ түймесімен басыңыз.
5. Көрсетілген бетте **Downloads** (Жүктеулер) тармағын таңдаңыз.
6. Жаңарту файлын (USB түрі) «Сипаттама» бағанынан табыңыз. Оң жақтағы **Download File** (Файлды жүктеу) бағанында **ZIP** белгішесін басыңыз.
7. Көрсетілген қалқымалы терезеде **Send** (Жіберу) түймесін басыңыз. Файл компьютерге жүктеледі.

8. Қысылған файлды компьютерде шығарыңыз. Атауы «zip» файлымен бірдей қалта пайда болу керек.
 9. Қалтаны USB флэш-жадына көшіріңіз.
 10. Өнімге диск салынбағанын тексеріңіз де, USB флэш-дискісін өнімнің USB портына салыңыз.
 11. Өнім мәзірінде **Settings > Support > Software Upgrade** тармағына өтіңіз.
 12. **By USB** параметрін таңдаңыз.
 13. Үй кинотеатры бағдарламалық құралды USB дискісінен іздейді. Бағдарлама табылған жағдайда Update Request (Жаңарту сұрауы) қалқымалы терезесі пайда болады.
 14. **OK** параметрін таңдаңыз. Үй кинотеатры өшіп, қосылады да, жаңартуды бастайды. Жаңарту аяқталған соң үй кинотеатры қосылады.
 15. **ҚҰАТ** түймесін басып үй кинотеатрын қосыңыз.
- 🔧 USB хост ұясы арқылы бағдарламалық құралды жаңартқанда, өнімнің ішінде диск болмауы керек.
 - 🔧 Бағдарламалық құралды жаңарту аяқталғанда, **Software Upgrade** мәзірінен бағдарламалық құрал жайлы ақпаратты тексеріңіз.

Auto Upgrade Notification

Өнім желіге жалғанған және **Auto Upgrade Notification** параметрі қосулы болса, бағдарламаның жаңа нұсқасы қол жетімді болғаны туралы өнім қалқымалы хабар арқылы ескертеді.

1. Өнімді қосыңыз.
2. **Software Upgrade** мәзірінде **Auto Upgrade Notification** үшін **On** параметрін таңдаңыз. Бағдарламалық құралдың жаңа нұсқасы бар болса, өнім қалқымалы хабар арқылы ескертеді.
3. Микробағдарламаны жаңарту үшін, **Yes** жауабын таңдаңыз. Өнім автоматты түрде өшіп, қосылады да, жаңартуды бастайды.
4. Жаңарту жүрісі туралы қалқымалы хабар шығады. Жаңарту аяқталған кезде, өнім қайтадан автоматты түрде өшеді.

5. **ҚҰАТ** түймесін басып өнімді қосыңыз.

DLNA функциясының параметрлерін орнату

DLNA үй кинотеатры арқылы компьютерде сақталған музыканы, бейнені және фотосуреттерді ойнатуға мүмкіндік береді. DLNA функциясын пайдалану үшін компьютерде DLNA бағдарламалық құралын орнатуыңыз керек немесе DLNA бағдарламалық құралы әлдеқашан орнатылған болуы керек және үй кинотеатрын компьютерге желі арқылы қосуыңыз керек (10-бетті қараңыз).

- 🔧 Windows 7 және Windows 8 жүйелері орнатылған компьютерлерде DLNA бағдарламасы (Play To) кірістірілген.

Мазмұнды Ойнату

Үй кинотеатры Blu-ray/DVD/CD дискілерінде, USB құрылғыларында, компьютерлерде, смартфондарда, планшеттерде және «Apps» дүкендерінде орналасқан мазмұнды ойната алады.

Компьютерде немесе мобильді құрылғыда орналасқан мазмұнды ойнату үшін компьютерді немесе мобильді құрылғыны және өнімді желіге қосу керек. Сондай-ақ, компьютердегі мазмұнды ойнату үшін DLNA желі бағдарламалық құралын жүктеу және орнату керек немесе компьютерде бұрыннан DLNA желі бағдарламалық құралы болуы керек.

Windows 7 және Windows 8 жүйесі орнатылған компьютерлерде DLNA бағдарламалық құралы (Ойнату) ішіне орнатылған болады.

Бастапқы құрылғыға ауыстырып қосу

Басты жабдыққа бір не бірнеше сыртқы құрылғы қосылған болса, бастапқы құрылғыны өзгерту үшін төменде сипатталған үш әдістің кез келгенін пайдалануға болады.

1-әдіс

Басты экранындағы ▲▼▶ түймелерін басу арқылы **Change Device** тармағына өтіп,  түймесін басыңыз.

Change Device қалқымалы терезесі ашылады. ▲▼ түймелерін пайдаланып қажетті құрылғыға жылжыңыз да,  түймесін басыңыз.

2-әдіс

PHOTOS, VIDEOS, MUSIC не басқа файлға негізделген мазмұндарға өткенде қалталар мен файлдардың тізімі ашылады. **ҚЫЗЫЛ (A)** түймесін басу арқылы **Change Device** қалқымалы терезесін ашып, ▲▼ түймелерін басу арқылы керекті құрылғыға жылжыңыз да,  түймесін басыңыз.

3-әдіс

Құрылғы бірінші рет қосылғанда қалқымалы терезе пайда болады. Қалқымалы терезеде ◀▶ түймелерін пайдалану арқылы көз құрылғыны өзгертіңіз, одан кейін  түймесін басыңыз.

Коммерциялық дискілерді ойнату

1. Диск науасын ашу үшін ▲ түймесін басыңыз.
2. Дискінің жапсырмалы бетін жоғары қаратып, дискіні диск науасына абайлап салыңыз.



3. Диск науасын жабу үшін ▲ түймесін басыңыз. Ойнату автоматты түрде басталады.
4. Ойнату автоматты түрде басталмаса, қашықтан басқару құралындағы  түймесін басыңыз.

Дискіні сақтау & басқару

- Дискілерді қолмен ұстау
 - Дискідегі саусақ іздері немесе сызаттар дыбыстың және суреттің сапасын төмендетуі немесе кейбір үзінділердің ойнатылмауына себеп болуы мүмкін.
 - Деректер жазылған диск бетін ұстамауға тырысыңыз.
 - Саусақтар бетке тимейтіндей дискіні шеттерінен ұстау керек.
 - Дискіге қағаз немесе таспа жапсырмаңыз.
- Дискілерді тазалау
 - Дискіде саусақ іздері немесе кір болса, оны сумен араластырылған жұмсақ тазалау құралымен тазартып, жұмсақ шүберекпен сүртіңіз.
 - Тазалағанда дискінің ішінен сыртына қарай сүртіңіз.
 - Дискіні сақтау
 - Күн сәулесі тікелей түспейтін жерде сақтаңыз.
 - Жақсы желдетілетін салқын жерде сақтаңыз.
 - Таза қорғаныс қаптамасына салып, тік күйде сақтаңыз.







Пайдаланушы жазған мазмұны бар дискіні ойнату

Blu-ray, DVD немесе ықшам дискілерге жазылған мультимедиа файлдарын ойнатуға болады.

1. Диск науасына пайдаланушы жазған дискіні суретін жоғары қаратып салыңыз да, науаны жабыңыз.
2. ▲▼▶ түймелерін пайдаланып көру не ойнату керек мазмұн түрін таңдаңыз да – **PHOTOS, VIDEOS** немесе **MUSIC** – содан кейін  түймесін басыңыз.

HEMECE

- 2¹. Басты экранындағы **PLAY DISC** пәрменін таңдаңыз. **PLAY DISC** экраны ашылады. **Photos, Videos** немесе **Music** мазмұн түрін таңдау үшін ▲▼ түймелерін басыңыз.

- Экранда диск мазмұнының тізімі көрсетіледі. Мазмұндар қалай реттелгеніне байланысты қалталарды, жекелеген файлдарды немесе екеуін де көресіз.
- Қажет болса, ▲▼◀▶ түймелерін пайдаланып қалтаны таңдаңыз да,  түймесін басыңыз.
- ▲▼◀▶ түймелерін пайдаланып көретін немесе ойнататын файлды таңдаңыз да,  түймесін басыңыз.
- Ағымдағы экраннан шығу үшін не болмаса Басты экранына қайту үшін бір немесе бірнеше рет RETURN түймесін басыңыз. Тікелей Басты экранына қайту үшін EXIT түймесін басыңыз.
- Дискідегі бейнелердің, музыканың және суреттердің ойнатылуын басқару жолы түсіндірілген нұсқауларды көру үшін 22-26 беттерге өтіңіз.
- Қажет болса, ▲▼◀▶ түймелерін пайдаланып қалтаны таңдаңыз да,  түймесін басыңыз.
- Көрсететін немесе ойнататын файлды таңдаңыз да,  түймесін басыңыз.
- Қалтадан шығу үшін RETURN түймесін басыңыз да, Басты экранына қайту үшін EXIT түймесін басыңыз.
- USB құрылғысындағы бейнелерді, музыканы және суреттерді ойнату жолын түсіндіретін нұсқауларды алу үшін 22–26 беттерге өтіңіз.

USB құрылғысындағы файлдарды ойнату

USB құрылғысында орналасқан мультимедиялық файлдарды өнім арқылы ойнатудың екі әдісі бар.

1-әдіс: Өнім қосулы болғанда





USB құрылғысын жалғау

- «New device connected.» қалқымалы терезесі ашылады.



- Егер бұл қалқымалы терезе ашылмаса, 2-әдіске өтіңіз.
- ▲▼ түймелерін басу арқылы **Photos**, **Videos** не **Music** тармағын таңдаңыз да,  түймесін басыңыз. Мазмұндар қалай реттелгеніне байланысты қалталарды, жекелеген файлдарды немесе екеуін де көресіз.

2-әдіс: Өнім USB құрылғысы жалғанғаннан кейін қосылған болса

- Өнімді қосыңыз.
- Change Device** түймесін басып, USB құрылғысын таңдаңыз.
- Басты экранынан **PHOTOS**, **VIDEOS** не **MUSIC** тармағын таңдау үшін ◀▶ түймелерін басыңыз да,  түймесін басыңыз.
- Қажет болса, ▲▼◀▶ түймелерін пайдаланып қалтаны таңдаңыз да,  түймесін басыңыз.
- Көрсететін немесе ойнататын файлды таңдаңыз да,  түймесін басыңыз.
- Қалтадан шығу үшін RETURN түймесін басыңыз да, Басты экранына қайту үшін EXIT түймесін басыңыз.
- USB құрылғысындағы бейнелерді, музыканы және суреттерді ойнату жолын түсіндіретін нұсқауларды алу үшін 22–26 беттерге өтіңіз.
-  USB құрылғысын немесе телефонды ойнатып жатқанда дискіні салсаңыз, құрылғы режимі автоматты түрде «Диск» деп өзгереді.
-  Егер ұялы телефон DLNA технологиясымен үйлесімді болса, мазмұнды USB кабелін жалғаусыз ойнатуға болады. (30-бетті қараңыз)

Мазмұнды Ойнату

Бейненің ойнатылуын басқару

Blu-ray/DVD дискісінде, USB құрылғысында, мобильді құрылғыда немесе компьютерде орналасқан мазмұнның ойнатылуын басқаруға болады. Дискіге немесе мазмұндарға байланысты осы нұсқаулықта сипатталған кейбір функциялар қол жетімді болмауы мүмкін.

Қашықтан басқару құралындағы бейнені ойнату үшін пайдаланылатын түймелер



1 Ойнатуға қатысты түймелер

Өнім **Search**, **Slow** не **Step** режимінде дыбысты ойнатпайды.

- Қалыпты жылдамдықпен ойнатуға қайту үшін түймесін басыңыз.

	Ойнатуды бастайды.
	Ойнатуды тоқтатады.
	Ойнатуды кідіртеді.
Тез ойнату	Ойнату кезінде немесе түймесін басыңыз. немесе түймесін басқан сайын ойнату жылдамдығы өзгереді.
Жай ойнату	Кідірту режимінде түймесін басыңыз. түймесін басқан сайын ойнату жылдамдығы өзгереді.
Қадамдық ойнату	Кідірту режимінде түймесін басыңыз. түймесін басқан сайын жаңа кадр пайда болады.
Өткізіп ойнату	Ойнату кезінде немесе түймесін басыңыз. немесе түймесін басқан сайын диск алдыңғы не келесі тарауға не файлға өтеді.

- 2 Диск мәзірін, тақырыптар мәзірін, қалқымалы мәзірді және тақырыптар тізімін пайдалану

DISC MENU

Ойнату кезінде Диск мәзірін көрсету үшін осы түймені басыңыз.

TITLE MENU

Ойнату кезінде Тақырып мәзірін көрсету үшін осы түймені басыңыз.

- Дискіде ойнату тізімі бар болса, ойнату тізіміне өту үшін, **ЖАСЫЛ (B)** түймесін басыңыз.

POPUP MENU

Ойнату кезінде Қалқымалы мәзірді көрсету үшін осы түймені басыңыз.

3 Ойнатуды қайталау

1. Ойнату кезінде қашықтан басқару құралындағы **REPEAT** түймесін басыңыз.
2. түймелерін басу арқылы **Off**, **Title**, **Chapter**, **All** немесе **Repeat A-B** тармағын таңдаңыз да, түймесін басыңыз.

Repeat A-B

1. Қайталап ойнату басталатын нүктеде (A) түймесін басыңыз.
2. Қайталап ойнату тоқтайтын нүктеде (B) түймесін басыңыз.
3. Қалыпты ойнату күйіне оралу үшін, **REPEAT** түймесін қайтадан басыңыз.
4. түймесін басыңыз.

Дискіге байланысты экран бүкіл қайталау параметрлерін көрсетпеуі мүмкін.

Экран **Chapter** не **Title** мәзірін бірден көрсетпеуі мүмкін. Таңдау тиісті өрісте болғанша түймелерін баса беріңіз.

Қалыпты ойнатуға оралу үшін, **REPEAT (ҚАЙТАЛАУ)** түймесін қайтадан басыңыз, **Off** параметрін таңдау үшін түймелерін, одан кейін түймесін басыңыз.

Экран **Repeat A-B** мәзірін бірден көрсетпеуі мүмкін. **Repeat A-B** тиісті өрісте болғанша түймелерін баса беріңіз.

(B) нүктесін (A) нүктесінен кейін кемінде 5 секунд ойнату уақытына орнату керек.

TOOLS мәзірін пайдалану

Ойнату кезінде TOOLS түймесін басыңыз.

Title

Дискіде не құрылғыда бірнеше тақырып бар болса, керекті тақырыпқа өтуге мүмкіндік береді.

Playing Time

Арнайы ойнату нүктесіне өтуге мүмкіндік береді. Ойнату нүктесін енгізу үшін сандық түймелерді пайдаланыңыз.

Repeat Mode

Белгілі бір тақырыпты, тарауды немесе белгіленген бөлімді қайталауға мүмкіндік береді.

Audio Sync

Дыбысты бейнемен қадамдастыру үшін дыбыстың кідірілуін реттеуге мүмкіндік береді. Кідірісті 0 және 300 миллисекунд арасында орнатуға болады.

Эквалайзер режимі

Эквалайзерді пайдалану үшін «Эквалайзер режимін» қосулы күйге орнатыңыз.

Эквалайзер параметрлері

Эквалайзерді реттеуге мүмкіндік береді.

- 🔧 **Equalizer Settings** (Эквалайзер параметрлері) тек **Equalizer Mode** (Эквалайзер режимі) параметрі **On** (Қосу) күйінде болғанда көрсетіледі.

Picture Settings

Сурет режимін орнатуға мүмкіндік береді.

- **Mode**
 - **User: Brightness, Contrast, Colour** және **Sharpness** функцияларын қолмен реттеуге мүмкіндік береді.
 - **Dynamic**: айқындықты арттыру үшін осы параметрді таңдаңыз.
 - **Normal**: ең жиі қаралатын қолданбалар үшін осы параметрді таңдаңыз.
 - **Movie**: бұл фильмдерді көруге арналған ең жақсы параметр.

Тек BD/DVD дискі ойнатылғанда ашылатын мәзір таңдаулары

Chapter

Кергіңіз келетін тарауға өтуге мүмкіндік береді.

Audio

Қажетті дыбыс тілін орнатуға мүмкіндік береді.

Subtitle

Қажетті субтитр тілін орнатуға мүмкіндік береді.

Angle

Қойылымды басқа бұрыштан қарауға арналған. **Angle** параметрі көру үшін қол жетімді бұрыштар санын көрсетеді (1/1, 1/2, 1/3, т.б.).

BONUSVIEW Video

BONUSVIEW Audio

Қажетті «Bonusview» опциясын орнатуға мүмкіндік береді.

Тек файл ойнатылғанда көрсетілетін мәзір таңдаулары

Full Screen

Қажетті толық экран өлшемін орнатуға мүмкіндік береді. **Original, Mode1** (үлкенірек) және **Mode2** (ең үлкен) параметрін таңдауға болады.

Information

Бейне файл туралы ақпаратты көру үшін таңдаңыз.

- 🔧 Диск түріне немесе жад құрылғысына байланысты Tools (Құралдар) мәзірі әртүрлі болуы мүмкін. Барлық параметрлер көрсетілмеуі мүмкін.

Бейне ойнату тізімін жасау

Бейне файлдардың ойнату тізімін музыка файлдарын жасау жолымен бірдей жасауға болады. Нұсқауларды 24-беттен қараңыз. Музыка файлдарының орнына бейне файлдарын таңдаңыз.

Мазмұнды Ойнату

Алдын ала жазылған коммерциялық дыбыс дискісін ойнату

1. Дыбыс ықшам дискісін (CD-DA) немесе MP3 дискісін диск науасына салыңыз.
 - Дыбыс ықшам дискісін (CD-DA) дискісінің бірінші дыбыс жолы автоматты түрде ойнатылады. Дискідегі дыбыс жолдары дискіге жазылған кезекпен ойнатылады.
 - MP3 дискісінде ◀▶ түймелерін басу арқылы **Music** тармағын таңдап,  түймесін басыңыз.

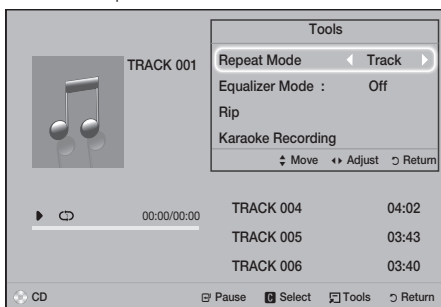

2. Нақты тректі ойнату үшін қашықтан басқару құралындағы ▲▼ түймелерін пайдаланып жолды таңдаңыз да,  түймесін басыңыз.

 Музыканы ойнату туралы қосымша ақпаратты төмендегі «Музыканың ойнатылуын басқару» тармағынан қараңыз.

Музыканың ойнатылуын басқару

DVD, CD, USB, мобильді құрылғыда немесе компьютерде орналасқан музыканың ойнатылуын басқаруға болады. Дискіге немесе мазмұндарға байланысты осы нұсқаулықта сипатталған кейбір функциялар қол жетімді болмауы мүмкін.

Қашықтан басқару құралындағы музыканы ойнату үшін пайдаланылатын түймелер

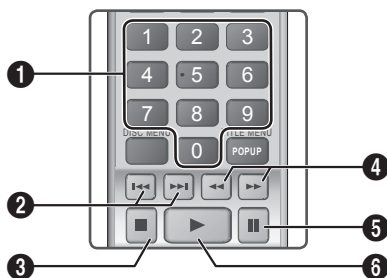

1	Санды түймелер: Ойнату тізімін ойнату кезінде қажетті жол нөмірін басыңыз. Таңдалған жол ойнатылады.
2	Өткізу: Ойнату кезінде алдыңғы немесе келесі музыка жолына өту үшін ◀ немесе ▶ түймесін басыңыз.
3	 түймесі: жолды тоқтатады.
4	Жылдам ойнату (Тек дыбыс ықшам дискісі [CD-DA]): Ойнату кезінде ◀ немесе ▶ түймесін басыңыз. ◀ немесе ▶ түймесін басқан сайын ойнату жылдамдығы өзгереді.
5	 түймесі: жолды кідіртеді.
6	 түймесі: ағымдағы таңдалған жолды ойнатады.



Жолдарды қайталау

Өнімді жолдарды қайталайтындай етіп орнатуға болады.

1. Музыканы ойнату кезінде **TOOLS** түймесін басыңыз.
2. ◀▶ түймесін басу арқылы **Repeat Mode** режимінде **Off**, **Track** немесе **One, All** не **Shuffle** опциясын таңдаңыз да,  түймесін басыңыз.

Музыканы ойнату тізімін жасау

1. Музыка коммерциялық ықшам дискіден немесе DVD дискісінен ойнатылса,  немесе **RETURN** түймесін басыңыз. Music List (Әндер тізімі) экраны көрсетіледі. Ойнату тізімі пайдаланушы жазған дискіден немесе USB құрылғысынан жасалатын болса, 20 не 21-бетте сипатталған Әндер тізімі тармағын ашыңыз.
2. ▲▼◀▶ түймелерінің көмегімен сипатталған файлға өтіп, оны таңдау үшін **САРЫ (C)** түймесін басыңыз. Қосымша файлдарды таңдау үшін, осы процедураны қайталаңыз.



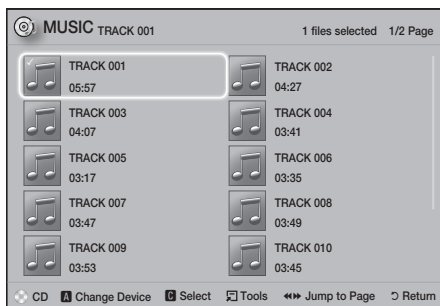







- Барлық файлдарды таңдау керек болса, **TOOLS** түймесін басып, ▲▼ түймелері арқылы **Select All** тармағын таңдаңыз да,  түймесін басыңыз. Барлық файлдардың таңдауын алып тастау керек болса, **TOOLS** түймесін басып, ▲▼ түймелері арқылы **Deselect All** тармағын таңдаңыз да,  түймесін басыңыз.



- Файлды ойнату **Playlist** ішінен жою үшін файлға өтіп, **САРЫ (C)** түймесін басыңыз.
 - Таңдалған файлдарды ойнату үшін  түймесін басыңыз. **Playlist** экраны ашылады.
 - Өндер тізіміне өту үшін,  немесе **RETURN** түймесін басыңыз.
 - Playlist** тізіміне қайта үшін  түймесін басыңыз.
-  Дыбыс ықшам дискісінде (CD-DA) ең көбі 99 жолдық өндер тізімін жасауға болады.
-  **Playlist** арқылы **Music List** (Өндер тізімі) тізіміне өтіп, содан кейін **Playlist** тізіміне қайтсаңыз, **Playlist** басынан бастап қайта ойнатыла бастайды.

Қию

- Өнімнің алдындағы USB ұясына USB құрылғысын салыңыз.
- Playback (Ойнату) экраны ашылғанда ▲▼ түймелерін басу арқылы жолды таңдап, **САРЫ (C)** түймесін басыңыз. Жолдың сол жағында құсбелгі пайда болады.
- Қосымша жолдарды таңдау және құсбелгі қою үшін, 2-қадамды орындаңыз.
- Жолды тізімнен жою үшін, жолға өтіп, **САРЫ (C)** түймесін қайтадан басыңыз. Жолдағы құсбелгі алынады.
- Болғаннан кейін, **TOOLS** түймесін басыңыз. **Tools** мәзірі ашылады.

- Rip** параметрін таңдау үшін ▲▼ түймелерін пайдаланыңыз да, одан кейін  түймесін басыңыз. **Rip** экраны ашылады.
 - ▲▼ түймелерін пайдаланып қиылған файлды сақтау үшін қажетті құрылғыны таңдаңыз да,  түймесін басыңыз.
-  Қиып алу орындалып жатқанда құрылғыны ажыратпаңыз.
- Қиып алудан бас тарту үшін  түймесін басып, **Yes** жауабын таңдаңыз. Қиып алуды жалғастыру үшін **No** жауабын таңдаңыз.
 - Қиып алу аяқталғанда **«Ripping completed.»** хабары көрсетіледі.
 - Playback (Ойнату) экранына қайту үшін  түймесін басыңыз.
-  Бұл функцияны DTS Audio CD дискілерімен пайдалануға болмайды.
-  Бұл функцияны кейбір дискілер қолдамауы мүмкін.
-  Қиып алу әнді «.mp3» пішіміне 192 Кбит/сек сапасымен кодтайды.
-  Track list (Жолдар тізімі) экранында **Select All** не **Deselect All** тармағын таңдауға болады.
- Барлық жолдарды таңдау үшін **Select All** параметрін таңдап,  түймесін басыңыз. Бұл жеке жол таңдауларынан бас тартады.
 - Таңдалған дыбыс жолдарының барлығын бірден болдырмау үшін **Deselect All** параметрін пайдаланыңыз.

Фотосурет мазмұндарын ойнату

DVD, USB, ұялы құрылғыда немесе компьютерде орналасқан фотосурет мазмұндарын ойнатуға болады.

Tools мәзірін пайдалану

Ойнату кезінде **TOOLS** түймесін басыңыз.

Start / Stop Slide Show

Слайд көрсетілімін ойнату/кідірту үшін таңдаңыз.

Slide Show Speed

Слайд көрсетілімінің жылдамдығын реттеу үшін таңдаңыз.

Background Music

Слайд көрсетілімі кезінде музыка тыңдау үшін таңдаңыз.

Zoom

Мазмұнды Ойнату

Ағымдағы суретті үлкейту үшін таңдаңыз. (4 есеге дейін үлкейтеді)

Rotate

Суретті бұру үшін таңдаңыз. (Бұл суретті сағат тілінің бағыты бойынша не оған қарсы бұрады.)

Information

Сурет туралы ақпаратты, соның ішінде атауы мен өлшемін, т.б. көрсетеді.

 Диск түріне немесе жад құрылғысына байланысты Tools мәзірі әртүрлі болуы мүмкін. Барлық параметрлер көрсетілмеуі мүмкін.

 Фондық музыка функциясын қосу үшін, фотосурет файлы музыка файлымен бір жад құрылғысында болуы тиіс. Дегенмен, дыбыс сапасына MP3 файлының бит жылдамдығы, фотосуреттің өлшемі және кодтау әдісі әсер етуі мүмкін.



Фотосуреттерді ойнату тізімін жасау

Фотосуреттерді ойнату тізімін жасау жолы әндерді ойнату тізімін жасауға өте ұқсас. Нұсқауларды 24-беттен қараңыз. Музыка файлдарының орнына фотосурет файлдарын таңдаңыз.

Радио тыңдау

- Радионы тыңдау үшін өніммен бірге берілген FM антеннаны қосу керек.

Қашиқтан басқару құралымен радионы басқару

1. FM тармағын таңдау үшін, FUNCTION түймесін басыңыз.
2. Қажетті станцияны баптаңыз.
 - **1-алдын ала орнатылған баптау:** PRESET тармағын таңдау үшін  түймесін басып, алдын ала орнатылған станцияны таңдау үшін TUNING UP, DOWN түймесін басыңыз.
 - Алдын ала орнатылған станцияларды реттеместен бұрын, алдын ала орнатылған станцияларды алдымен өнім жадына қосуыңыз керек.
 - **Қолмен баптау:** MANUAL тармағын таңдау үшін  түймесін басып, төменгі не жоғарғы жиілікті баптау үшін TUNING UP, DOWN түймелерін басыңыз.
 - **Автоматты баптау:** MANUAL тармағын таңдау үшін  түймесін басып, жиілікті автоматты түрде іздеу үшін TUNING UP, DOWN түймесін басып ұстап тұрыңыз.

Моно/стерео параметрін орнату

MO/ST түймесін басыңыз.

- Бұл түймені әр басқан сайын, дыбыс STEREO

және MONO режимдеріне ауысып тұрады.

- Нашар қабылдау аймағында анық, кедергісіз тарату үшін MONO параметрін таңдаңыз.



Станцияларды алдын ала орнату

Мысалы: FM 89.10 станциясын жадқа алдын ала орнату.

1. FM тармағын таңдау үшін, FUNCTION түймесін басыңыз.
2. <89.10> жиілігін таңдау үшін TUNING UP, DOWN түймесін басыңыз.
3. TUNER MEMORY түймесін басыңыз.
 - Дисплейде NUMBER («НӨМІР») жазуы жыпылықтайды.
4. TUNER MEMORY түймесін қайтадан басыңыз.
 - NUMBER (НӨМІР) жазуы дисплейден өздігінен жоғалмай тұрып, TUNER MEMORY түймесін басыңыз.
 - TUNER MEMORY түймесі басылғаннан кейін, NUMBER (НӨМІР) сөзі дисплейден жоғалады және станция жадта сақталады.
5. Басқа станцияны алдын ала орнату үшін, 2 – 4 қадамдарды қайталаңыз.
 - Алдын ала орнатылған станцияға баптау үшін TUNING UP, DOWN түймесін басыңыз.

Караоке функциясын пайдалану

Музыкасы бар Караоке функциясын қолдануға болады.

1. Микрофонды өнімінің алдыңғы жағына жалғаңыз.
2. Басты экранында Settings тармағын таңдап,  түймесін басыңыз.
3. Sound тармағын таңдап,  түймесін басыңыз.
4. My karaoke тармағын таңдап,  түймесін басыңыз.
 - Караоке бағалауын тексеруге және ойнатылатын музыка дауысының дыбыс деңгейін реттеуге болады.
 - **Karaoke scoring** параметрі On мәніне орнатылған және микрофон қосылған болса, караоке ұпайы автоматты түрде көрсетіледі. Ұпайды көрдіңіз келмесе, **Karaoke scoring** параметрін Off мәніне орнатыңыз.
 - Бастапқы дыбыстағы дыбыстардың деңгейін төмендеткіз келсе, **My karaoke** параметрлерінде **Reduce Vocals** параметрін таңдаңыз.

Жазу

Музыкасы бар караоке өнін жазып алуға болады.

1. Ойнату кезінде TOOLS түймесін басу арқылы **Karaoke Recording** параметрін таңдаңыз да,  түймесін басыңыз.
2. Жазуды аяқтау үшін  түймесін басыңыз.
3. Жазу аяқталған кезде USB жад құрылғысында KARAOKE (KARAOKE) қалтасы жасалады және жазбалар «KARAOKE.mр3» пішімінде сақталады.

- 📎 Жазба файлын сақтау үшін USB жад құрылғысы салынған болуы қажет.
- 📎 Жазба файлы **Photos**, **Videos** және **Music** ішіне қайта кірген кезде көрсетіледі.
- 📎 Караоке мүмкіндігін қолданғанда оғаш дыбыстар (шиқылдау немесе гуілдеу) естілсе, микрофонды динамиктерден алысырақ ұстаңыз. Сондай-ақ, микрофонның немесе үндеткіштің дыбыс деңгейлерін төмендету де көмектеседі.
- 📎 Микрофон **D. IN**, **AUX**, **FM** және **BT** режимдерінде жұмыс істемейді.
- 📎 **Karaoke scoring** параметрі **On** мәніне орнатылған және микрофон қосылған болса, караоке ұпайлары автоматты түрде көрсетіледі. Ұпайды көрсетуді қаламасаңыз, микрофонды ажыратыңыз.
- 📎 Негізгі мәзір экранда пайда болып, 10 секунд өткеннен кейін микрофонды қолдануға болады.

FM радиосын жазу

Қосылған USB сақтау құрылғысында таңдаулы радио таратылымын жазуға болады.

1. Өнімнің алдындағы USB ұясына USB құрылғысын салыңыз.
 2. Қажет радио таратылымын қосу үшін **FM** режиміне өтіңіз.
 3. Жазуды бастау үшін **RED (A)** (ҚЫЗЫЛ (A)) түймесін басыңыз. Жазу процесі басталады.
 - Жазылған уақыт сол жақта көрсетіледі және USB сақтау құрылғысындағы бос орынға сай әлі қолжетімді уақыт оң жақта көрсетіледі.
 4. Жазуды аяқтау үшін **EXIT** (ШЫҒУ) түймесін басыңыз. Бір уақытта жазу тоқтатылады және .mp3 файлы ретінде сақталады. Жазылған файлды ойнату үшін «USB құрылғысындағы файлдарды ойнату» бөлімін қараңыз.
- 📎 Жазылған файл автоматты түрде жасалған **Tuner** (Тонер) қалтасында сақталады.
 - 📎 FM радиосы жазылып жатқанда тек кейбір түймелер жұмыс істейді. (Тек **▲** (АШУ/ЖАБУ) түймесін, **📶** (ҚУАТ) түймесін, **EXIT** (ШЫҒУ) түймесін, **MUTE** (ДЫБЫСТЫ ӨШІРУ) түймесін және **VOLUME** (ДЫБЫС ДЕҢГЕЙІ) **+**, **-** түймесін қосуға болады.)
 - 📎 Жазу кезінде ешбір түймені баспасаңыз, экран сақтағыш қосылады.
 - 📎 **DSP**, **EQ**, т.б. сияқты дыбыстық әсер жазылмайды.
 - 📎 Тіпті жазу процесінің барысында дыбыс деңгейін өзгертсеңіз де немесе «Дыбысты өшіру» түймесін бассаңыз да, радио көрсетілген дыбыс деңгейімен жазылады.
 - 📎 Егер жазу процесінің барысында USB құрылғысын немесе қуат кабелін ажыратсаңыз, соған дейін жазылған файл жұмыс істемейді мүмкін.

- 📎 USB қоймасының қалған бос орны 2 Мбайттан азырақ болса, жазу басталмайды.
- 📎 USB құрылғысы ажыратылса немесе бос орын жеткіліксіз болса (2 Мбайттан азырақ), сәйкес хабар көрсетіледі және жазу тоқтатылады.

Bluetooth құрылғысын пайдалану

Жоғары сапалы стерео дыбыспен музыканы сымсыз тыңдау үшін Bluetooth құрылғысын пайдалануға болады!

- Жұптау арақашықтығы : ең көбі 2 метр, жұмыс істеу арақашықтығы: ең көбі 10 метр.
- Құрылғыны жұмыс істеу арақашықтығында пайдаланғанның өзінде нақты Bluetooth жұмысы қоршаған ортаға байланысты өзгеше болуы мүмкін.

Bluetooth дегеніміз не?

Bluetooth — Bluetooth функциясымен үйлесімді құрылғыларға сымсыз байланысты пайдаланып бір-бірімен оңай өзара әрекеттесуге мүмкіндік беретін технология.

- Bluetooth құрылғысы мына жағдайларда ызылдауы немесе дұрыс жұмыс істемейді мүмкін:
 - денеңіздің бір бөлігі Bluetooth құрылғысының немесе үй кинотеатрының қабылдау/тарату жүйесіне тиіп тұрғанда;
 - қабырға, бұрыш немесе кеңсені бөлу тудыратын кедергілерден тоқтың өзгерулері әсер еткенде;
 - бірдей жиіліктер ауқымындағы құрылғылар, соның ішінде, медициналық жабдық, микротолқынды пештер және сымсыз жергілікті желілер шығаратын электр кедергілері әсер еткенде.
- Үй кинотеатры мен Bluetooth құрылғысын бір-біріне жақын орналастырып жұптастырыңыз.
- Үй кинотеатры мен Bluetooth құрылғысының арасындағы қашықтық алшақ болған сайын, байланыс сапасы да нашарлауы болады. Қашықтық Bluetooth құрылғысының жұмыс істеу ауқымынан асып кетсе, байланыс үзіледі.
- Қабылдау сезімталдығы нашар аймақтарында Bluetooth қосылымы дұрыс жұмыс істемейді мүмкін.
- Үй кинотеатрының тиімді қабылдау ауқымы ешқандай кедергі болмаған жағдайда барлық бағыттарда 10 метрге дейін жетеді. Құрылғы бұл ауқымнан тыс болса, қосылым автоматты түрде үзіледі. Осы ауқым ішінде болғанына қарамастан, қабырғалар немесе есіктер сияқты кедергілер себебінен дыбыс сапасы төмендеуі мүмкін.
- Бұл сымсыз құрылғы жұмыс істеу кезінде электр кедергілерін тудыруы мүмкін.

Мазмұнды Ойнату

Үй кинотеатрын Bluetooth құрылғысына қосу

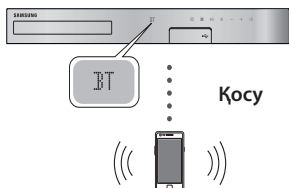

Bluetooth құрылғысы

Бастамай тұрып Bluetooth құрылғысы Bluetooth функциясымен үйлесімді стерео гарнитура функциясын қолдайтынын тексеріңіз.

1. **BT** хабарын көрсету үшін, қашықтан басқару құралындағы **FUNCTION** түймесін басыңыз.
2. Қосылу қажет Bluetooth құрылғысында Bluetooth мәзірін таңдаңыз. Нұсқауларды Bluetooth құрылғысының нұсқаулығынан қараңыз.
3. Bluetooth құрылғысында Stereo headset (Стерео құлақсаппан) мәзірін таңдаңыз.
 - Құрылғылар тізімі ашылады
4. Ізделетін тізімнен «[HTS]JXXXXX» тармағын таңдаңыз.
 - Үй кинотеатры Bluetooth құрылғысына қосылу кезде қосылған Bluetooth құрылғысының атауы, одан кейін үй кинотеатрының атауы үй кинотеатрының алдыңғы дисплейінде көрсетіледі.
5. Қосылған құрылғыда музыканы ойнатыңыз.
 - Қосылған Bluetooth құрылғысында ойнап жатқан музыканы үй кинотеатры жүйесінен тыңдай аласыз.

📖 Үй кинотеатры тек сапасы орташа SBC деректеріне (48 кГц жылдамдығында 237 кбит/сек-қа дейін) қолдау көрсетеді және сапасы жоғары SBC деректеріне (44,1 кГц жылдамдықта 328 кбит/сек) қолдау көрсетпейді.

📖 AVRCP функциясына қолдау бар. Қосылған құрылғының техникалық сипаттамаларына байланысты оның функциялары әр түрлі болады.

📖 Тек A2DP профайлын қолдайтын Bluetooth құрылғысына қосыңыз.

📖 Бір уақытта тек бір Bluetooth құрылғысын жұптауға болады.

📖 Келесі жағдайларда іздеу немесе қосылу функциялары дұрыс жұмыс істемеуі мүмкін:

- үй кинотеатрының жанында немесе айналасында күшті электр өрісі болса.
- өніммен бір уақытта бірнеше Bluetooth құрылғысы жұпталса;
- Bluetooth құрылғысы кенеттен өшсе немесе дұрыс жұмыс істемесе;

қысқа толқынды пештер, сымсыз жергілікті

желі адаптерлері, люминесцентті шамдар және газ плиталары сияқты құрылғылар Bluetooth құрылғысымен бірдей жиіліктер ауқымын пайдаланатынын ескеріңіз, бұл өз кезегінде электр кедергісін тудыруы мүмкін.

📖 Үй кинотеатры мен Bluetooth құрылғысы немесе ұялы телефон сияқты кез келген басқа құрылғы арасында ең жақсы жұмыс үйлесімділігі үшін құрылғының операциялық жүйесін соңғы нұсқаға жаңарту ұсынылады.

Bluetooth құрылғысын үй кинотеатрынан ажырату

Үй кинотеатрын Bluetooth құрылғысынан ажыратуға болады. Нұсқауларды Bluetooth құрылғысының нұсқаулығынан қараңыз.

- Үй кинотеатры Bluetooth құрылғысынан ажыратылғанда, үй кинотеатры алдыңғы дисплейде **DISCONNECTED** хабарын көрсетеді.

Үй кинотеатрын Bluetooth құрылғысынан ажырату

BT режимінен басқа режимге ауысу немесе үй кинотеатрын өшіру үшін, үй кинотеатрының алдыңғы панеліндегі (🔊) түймесін басыңыз.

- Үй кинотеатры функцияларды өзгерту арқылы ажыратылған жағдайларды есепке алмағанда, қосылған Bluetooth құрылғысы қосылымды аяқтау алдында үй кинотеатрынан белгілі бір уақыт бойы жауап күтеді. (Bluetooth құрылғысына байланысты ажырату уақыты әртүрлі болуы мүмкін.)

📖 Bluetooth қосылым режимінде Bluetooth қосылымы үй кинотеатрының жүйесі мен Bluetooth құрылғысының арасындағы қашықтық (10 метр) асып кеткен жағдайда жоғалады. Bluetooth құрылғысы қайтадан жарамды қашықтық ауқымына кіргенде немесе Bluetooth құрылғысын қайта іске қосқанда қайта қосылу үшін құрылғыны және үй кинотеатрын жұптастыру керек.

📖 Bluetooth режимінде Bluetooth құрылғысы дайын күйінде 5 минут бойы тұрғанда экран қорғаушысы іске қосылады. Bluetooth құрылғысын қайта қосу үшін экран қорғаушысын өшіріңіз де, құрылғыны қосыңыз. Экран қорғаушысын өшіру үшін қашықтан басқару құралында кез келген түймені (дыбыс деңгейі түймесі, сандық түйме, т.б.) басыңыз.

Bluetooth жылдам іске қосу функциясын пайдалану

Үй кинотеатры өшірулі болғанда смарт құрылғысын өнімге Bluetooth арқылы қосу себебінен үй кинотеатры іске қосылуы мүмкін.

📖 Үй кинотеатрының қуат сымсыз айнымалы ток розеткасына қосылғанда **Quick Start** (Жылдам іске қосу) функциясы қолжетімді.

- 🔑 Бұл функцияны пайдалану үшін **Settings** > **System** > **Quick start** параметрі үшін **On** опциясын таңдаңыз.
 - 🔑 Осы мүмкіндікті пайдалану үшін алдымен үй кинотеатры мен смарт құрылғы арасындағы Bluetooth байланысы орнатылуы тиіс. Басқа сөзбен айтқанда, үй кинотеатры смарт құрылғысының белгілі смарт құрылғы қосылған Bluetooth құрылғыларының тізімінен табылуы тиіс.
1. Смарт құрылғыңызды өнімге Bluetooth функциясы арқылы қосыңыз. (Bluetooth қосылымдары туралы ақпаратты құрылғының нұсқаулығынан қараңыз.)
 2. Қосылу жасалғанда үй кинотеатры автоматты түрде **BT** режимінде іске қосылады.
 - Смарт құрылғыңызда ойнатылатын музыканы таңдаңыз.

Арнайы әсерлер қашықтан басқару түймелерін пайдалану

TV SOUND	TV SOUND 
-----------------	---

Anynet+ (HDMI-CEC) мүмкіндігі бар теледидар иеленсеңіз, ондағы **TV SOUND** түймесі теледидар дыбысын үй кинотеатрының динамиктеріне не теледидар динамиктеріне бағыттауға мүмкіндік береді. Бұл мүмкіндікті пайдалану үшін мына қадамдарды орындаңыз:

1. HDMI кабелін теледидарға және үй кинотеатрына жалғаңыз. (11-бетті қараңыз)
2. Үй кинотеатрындағы және теледидардағы **Anynet+ (HDMI-CEC) On** параметрін орнатыңыз.
3. Қашықтан басқару құралындағы **TV SOUND** түймесін басыңыз. Алдыңғы панельдегі дисплейде **TV SOUND ON** хабары жыпылықтап, **D. IN** жазуына өзгереді.
 - Теледидар дыбысы қосылғанда, оның дыбысы үй кинотеатрының динамиктері арқылы шығады.
4. Теледидар дыбысын өшіру үшін **TV SOUND** түймесін қайтадан басыңыз.
 - Теледидар дыбысы өшірілгенде, оның дыбысы қосылған Anynet+ теледидарының динамиктері арқылы шығады.

- ❑ **Теледидар дыбысын пайдалану:**
 - 1) теледидардың дыбысын үй кинотеатрының динамиктері арқылы тыңдау үшін;
 - 2) дыбысты теледидарға үй кинотеатры арқылы қосылған USB құрылғысы арқылы тыңдау үшін.
- ❑ **TV SOUND ON/OFF (ТД ДЫБЫСЫН ҚОСУ/ӨШІРУ) мүмкіндігіне қолдау көрсетілетін техникалық сипаттамалар:**

Anynet+ (HDMI-CEC) параметрі	TV Sound ON (ТД дыбысы ҚОСУЛЫ)	TV Sound OFF (ТД дыбысы ӨШІРУЛІ)
ҚОСУ	ҮКЖ динамигінің шығысы	ҮКЖ динамигін өшіру
	ТД динамигін өшіру	ТД динамигінің шығысы
ӨШІРУ	ҮКЖ динамигінің шығысы	ҮКЖ динамигін өшіру
	ТД динамигінің шығысы	ТД динамигінің шығысы
Еш әрекет жоқ	ҮКЖ динамигінің шығысы	ҮКЖ динамигін өшіру
	ТД динамигінің шығысы	ТД динамигінің шығысы

DSP/EQ	DSP/EQ 
---------------	---

Дыбысты әр түрлі дыбыс режимдері арқылы реттеуге болады.





- ✦ **DSPOFF** : Қалыпты тыңдау үшін таңдаңыз.
- ✦ **CINEMA (КИНОТЕАТР)**: Фильм үшін шынайы және қуатты дыбысты шығарады.
- ✦ **MUSIC (МУЗЫКА)**: Барлық музыка көздері үшін үйлесімді.
- ✦ **GAME (ОЙЫН)**: Бейне ойындарын қуатты және шынайы дыбыспен күшейтеді.
- ✦ **M-STEREO (Мульти стерео)** : 2 арналы дыбыс көздерінен көлемді дыбыс шығарады.
- ✦ **POWER BASS (КҮШТІ БАСС)**: Басс дыбысты көтереді.
- ✦ **LOUD (ҚАТТЫ)**: Басс дыбыс сапасының көрсеткіштерін шығыс деңгейіне сай жақсартыды.
- ✦ **USER EQ (ПАЙДАЛАНУШЫ ЭК)**: Музыканы қалауыңызша реттеу үшін пайдаланушы реттей алатын эквалайзерді қамтамасыз етеді.

Желі қызметтері

BD-LIVE™ функциясын пайдалану

1. Өнімді желіге жалғаңыз.(10-бетті қараңыз)
2. Желі параметрлерін реттеңіз.(17~18 беттерді қараңыз)

Өнім желіге қосылған соң, BD-LIVE қызметін қолдайтын дискілерде түрлі фильмдерге байланысты қызмет мазмұнын көруге болады.

1. USB жад құрылғысын өнімнің алдыңғы жағындағы USB ұясына жалғаңыз да, оның қалған жад көлемін **BD Data Management** параметрі арқылы тексеріңіз. BD-LIVE қызметтері үшін жад құрылғысының кем дегенде 1 Гбайт бос орны болуы керек.
2. Басты экранында **Settings** тармағын таңдап,  түймесін басыңыз.
3. **System** тармағын таңдап,  түймесін басыңыз.
4. **BD Data Management** тармағын таңдап,  түймесін басыңыз.
5. **Change Device** тармағын таңдап,  түймесін басыңыз.
6. **STORAGE DEVICE (САҚТАУ ҚҰРЫЛҒЫСЫ)** параметрін таңдап,  түймесін басыңыз.
7. BD-LIVE қызметін қолдайтын Blu-ray дискінін салыңыз.
8. Диск өндірушісі қамтамасыз еткен әртүрлі BD-LIVE қызмет мазмұндары тізімінен бір элементті таңдаңыз.



 Диск өндірушісіне байланысты, BD-LIVE қызметін қолдану тәсілі мен қамтамасыз етілген мазмұндар әртүрлі болуы мүмкін.

DLNA функциясын пайдалану

DLNA үй кинотеатры арқылы компьютердегі файлдарды ашып, ойнатуға мүмкіндік береді. Компьютерде DLNA бағдарламалық құралын орнату және үй кинотеатрымен бөлісу қажет қалталар мен файлдарды белгілеу үшін DLNA бағдарламалық құралының пайдаланушы нұсқаулығындағы нұсқауларды орындаңыз.

DLNA бағдарламалық құралын орнатқаннан кейін компьютердегі файлдарды ашып, ойнату үшін мына қадамдарды орындаңыз:

1. Компьютерді, теледидарды және үй кинотеатрын қосыңыз.
2. Компьютерде DLNA Shared сервері істеп тұрғанын тексеріңіз.
3. Үй кинотеатрынан **Change Device** тармағын таңдаңыз.
4. Құрылғылар тізімінен компьютеріңізді таңдау үшін   түймесін басыңыз.
5. Көру не ойнату керек PHOTOS, VIDEOS не MUSIC сияқты файл түрін таңдаңыз да,  түймесін басыңыз.

6.   түймесінің көмегімен таңдаған файлдар бар қалтаны таңдаңыз да,  түймесін басыңыз. Файлдар тізімі көрсетіледі.

7. Ойнату немесе көру керек файлды таңдап,  түймесін басыңыз.

 USB құрылғыларында және дискілерде файлдардан ойнату тізімін жасаумен бірдей әдіс арқылы компьютерде файлдардан ойнату тізімін жасауға болады.

 Бірнеше жағдайларды қоспағанда, компьютердегі файлдардың ойнатылуын USB құрылғылары мен дискілердегі файлдарды басқарғандай жолмен басқаруға болады.

 Компьютердегі файлдарға алдымен Басты экранындағы **Photos, Videos** немесе **Music** опциясын, содан кейін экранға шыққан құрылғылар тізімінен компьютерді таңдау арқылы қол жеткізуге болады.

Бағдарламалар

Осы үй кинотеатры тікелей жүктеп алуға және үй кинотеатрынан көруге болатын жаңалықтардың, фильмдердің, ауа рай мәліметтерінің және басқа да мазмұндық ауқымды жинағын ұсынады. Алдымен желіні тексеріп, үй кинотеатры Интернетке жалғанғанын тексеріңіз. Бағдарламалар мүмкіндігін пайдалану үшін үй кинотеатры Интернетке қосулы болуы керек.

Бағдарламалар мүмкіндігі арқылы ұсынылатын бағдарламалар онлайн нұсқалары сияқты жұмыс істейді, ал өзгешелігі оны оңай пайдалануға болатындығында.

Кейбір бағдарламаларды пайдаланудың алдында есептік жазбаны талап етеді. Осы бағдарламалардың көбінде есептік жазбаны үй кинотеатрынан жасау мүмкін болғанымен, оларды Интернетке қосылған компьютерден, ноутбуктен не планшеттен сол бағдарлама сайттарына кіріп жасаған жеңілрек әрі тезірек болады. Кейбір жағдайларда есептік жазба жасау үшін үй кинотеатрын және компьютерді, ноутбукті не планшетті пайдалану қажет болатынын ескеріңіз. Стандартты онлайн нұсқалары мен үй кинотеатры арқылы пайдалануға болатын нұсқалардың арасындағы басты айырмашылық үй кинотеатры нұсқаларында әріптерді енгізу үшін пернетақтаның орнына қашықтан басқару құралы пайдаланылатынында.

Бағдарламаларды пайдалану

Кез келген бағдарламаны бірінші рет ашқанда үй кинотеатры екі келісім көрсетеді. Қандай да бір бағдарламаны жүктеп алу және пайдалану үшін келісімнің екеуін де қабылдауыңыз керек.

Өдепкі бойынша үй кинотеатры Басты экранында ең танымал төрт қолданбаны көрсетеді. Қосымша түймесін таңдау арқылы қосымша қолданбаларды көруге және Басты экранында көрсетілетін қолданбаларды өзгертуге болады.

Бағдарламаны бастау үшін оны екі рет басып, содан кейін экрандағы нұсқауларды орындаңыз.



Қосымша қолданбаларды көру

1. Басты экранындағы **More** (Қосымша) түймесін таңдап,  түймесін басыңыз. Қолданбалар қоры көрсетілген Қосымша қолданбалар экраны пайда болады.
2. Қосымша қолданбаларды көру үшін, басқа қолданбалар тобы көрсетілгенше бөлектеуді оңға не солға жылжытыңыз.
3. Қосымша қолданбалар экранынан шығу үшін **Close** (Жабу) параметрін таңдаңыз немесе қашықтан басқару құралындағы **RETURN** (ҚАЙТУ) түймесін немесе **EXIT** (ШЫҒУ) түймесін басыңыз.

Басты экранында көрсетілетін қолданбаларды өзгерту

1. **More** (Қосымша) түймесін таңдап,  түймесін басыңыз.
2. Қосымша қолданбалар экранындағы **Edit** (Өңдеу) түймесін таңдап,  түймесін басыңыз.
3. Үй кинотеатры Басты экранында көрсететін қолданбалар құсбелгімен белгіленеді. Әрбір қолданбаны бөлектеп,  түймесін басу арқылы Басты экранынан жою керек қолданбалардың таңдауын алып тастаңыз.
4. Әрбір қолданбаны бөлектеп,  түймесін басу арқылы қолданбаларды таңдаңыз. Әр таңдалған қолданбаның жанында құсбелгі пайда болады. Бір уақытта ең көбі бес қолданбаны таңдауға болады.
5. Аяқтаған кезде **OK** түймесін таңдап,  түймесін басыңыз. Басты экраны қайта ашылады.

 Қолданбадан шығу үшін қашықтан басқару құралындағы **EXIT** (ШЫҒУ) түймесін басыңыз.

 Барлық бағдарламалардың жүйеге кіру апаратын жою үшін Басты экранда «Диск жоқ» күйінде  түймесін 5 секунд немесе одан ұзақ басыңыз.

Opera TV Store дүкенін пайдалану

Opera TV Store дүкенінен жоғары сапалы Интернеттегі бейне ағыны, әлеуметтік желі және музыка ағыны қызметтерін табуға болады.

Opera TV Store дүкеніне кіру

Opera TV Store ішіне кіру үшін Басты экранындағы Opera TV Store түймесін, содан кейін  түймесін басыңыз.

Opera TV Store ішінен шығу үшін қашықтан басқару құралындағы EXIT не HOME түймесін басыңыз.

Opera TV Store дүкеніне өту

Opera TV Store экраны ашылғанда, әр түрлі бағдарламалар қоры көрсетіледі. Бағдарламалардағы бөлектеулерді жылжыту үшін қашықтан басқару құралындағы  түймелерін пайдаланыңыз.

Бағдарламаны таңдау

Бөлектеуді керекті бағдарламаға жылжытып,  түймесін басыңыз.

Ашылған қалқымалы экраннан бағдарламаны бірден ашу үшін OPEN түймесін немесе бағдарламаны MY APPS ішіне қосу үшін ADD TO MY APPS түймесін басыңыз. Opera TV Store экранына қайту үшін қашықтан басқару құралындағы RETURN түймесін басыңыз.

Бағдарламаларды санаты бойынша таңдау



Бағдарламаларды іздеу жолын жеңілдету үшін бағдарламаларды **New** (Жаңа), **Popular** (Танымал), **All** (Барлығы), **Games** (Ойындар), **Tools** (Құралдар), т.б. сияқты санаттары бойынша көруге болады. Санатты таңдау мақсатында бөлектеуді экранның жоғарғы жағына жылжыту үшін қашықтан басқару құралындағы  түймесін басыңыз.

Содан кейін, санатты таңдау үшін  түймелерін пайдаланыңыз.



My Apps экранын пайдалану

My Apps экранын ашу үшін, MY APPS опциясын бөлектеп,  түймесін басыңыз. My Apps экраны ашылып, MY APPS белгісімен сақталған барлық бағдарламаларды көрсетеді.

Менің бағдарламаларым қалтасынан бағдарламаларды жою

1. My Apps экранының үстіндегі MENU түймесін бөлектеп, қашықтан басқару құралындағы  түймесін басыңыз.
2. Мәзірдің ішінен REMOVE APPS тармағын таңдап,  түймесін басыңыз. Бағдарламалардың біреуінің айналасында қызыл тік төртбұрыш пайда болады.
3. Тік төртбұрышты жою керек бағдарламаға жылжытып,  түймесін басыңыз.
4. Қосымша бағдарламаларды жою үшін осы процесті қайталаңыз.
5. Аяқтағаннан кейін, DONE опциясын таңдап,  түймесін басыңыз.
6. Негізгі экранға қайту үшін RETURN түймесін басыңыз.

Бағдарламаларды іздеу

1. Экранның жоғарғы жағындағы SEARCH тармағын таңдап,  түймесін басыңыз.
2. Танымал элементтерді жылдам іздеу үшін, экранның жоғарғы жағындағы танымал іздеу қойындыларының бірін ашыңыз.
3. Кез келген бағдарламаны атауы бойынша іздеу үшін, атауды экрандағы пернетақтаны пайдаланып енгізіңіз. Opera TV Store теру барысында іздеу жасап, енгізілген әріптерге сәйкес келетін атаулары бар бағдарламаларды көрсетеді.
 - Ағымдағы іздеуден бас тарту үшін, қашықтан басқару құралындағы RETURN түймесін немесе экрандағы BACK түймесін, содан кейін  түймесін басыңыз.

Қосымша ақпарат

Ескертпелер

Қосылымдар

HDMI OUT (HDMI ШЫҒЫСЫ)

- Теледидарға байланысты кейбір HDMI шығыс ажыратымдылықтары жұмыс істемеуі мүмкін.
- 3D технологиясындағы бейнелерді көру үшін, HDMI байланысы болуы керек.
- HDMI кабелі ұзын болса, экранда кедергі пайда болуы мүмкін. Кедергілер орын алған жағдайда мәзірдегі HDMI Deep Colour тармағын Off параметріне орнатыңыз.

Settings

3D Settings

- Кейбір 3D дискілерінде 3D ойнату барысында фильмді тоқтату үшін түймесін бір рет басыңыз. Фильм тоқтайды және 3D режимі опциясы ажыратылады. 3D фильмі ойнатылып жатқанда 3D опциясының таңдауын өзгерту үшін түймесін бір рет басыңыз. Blu-ray мәзірі пайда болады. түймесін қайта басып, Blu-ray мәзірінен 3D Settings тармағын таңдаңыз.
- Кескіннің мазмұнына және теледидар экранындағы орналасуына байланысты, сол жақта, оң жақта немесе екі жағында да қара жолақтар пайда болуы мүмкін.

TV Aspect Ratio

- Диск түріне байланысты кейбір кадр пішімдерін қолдану мүмкін болмайды.
- Теледидардың кадр пішімінен өзге болатын кез келген кадр пішімі мен параметр таңдалғанда сурет бұрмаланып көрінуі мүмкін.
- Егер 16:9 Original параметрі таңдалса, теледидарда 4:3 Pillarbox (4:3 Пошта жәшігі) пішімі көрсетілуі мүмкін (суреттің шеттеріндегі қара жолақтар).

BD Wise (Тек Samsung өнімдері)

- BD Wise мүмкіндігі қосылып тұрғанда, Resolution параметрі автоматты түрде BD Wise мәніне орнатылып, Resolution мәзірінде «BD Wise» тармағы пайда болады.
- Өнім BD Wise мүмкіндігіне қолдау көрсетпейтін құрылғыға жалғанған болса, BD Wise функциясын пайдалану мүмкін болмайды.
- BD Wise мүмкіндігі дұрыс жұмыс істеуі үшін, BD Wise опциясы үшін өнімде және теледидарда On параметрін таңдаңыз.

Digital Output

- Digital Output параметрін дұрыс таңдау керек, әйтпесе ешбір дыбыс шықпайды немесе өте қатты шығады.
- HDMI құрылғысы (AV-ресивер, теледидар) қысылған пішімдермен (Dolby Digital, DTS) үйлесімді болмаса, дыбыс сигналы PCM ретінде шығады.
- Әдеттері DVD дискілерінде BONUSVIEW дыбысы мен Navigation Sound Effects (Навигациялық дыбыс әсерлері) мүмкіндігі жоқ.
- Кейбір Blu-ray дискілерінде BONUSVIEW дыбысы мен Navigation Sound Effects (Навигациялық дыбыс әсерлері) мүмкіндігі жоқ.
- Бұл Digital Output параметрі теледидардағы аналогтық (C/O) дыбысқа немесе HDMI дыбыс шығысына әсер етпейді. Ол өнім AV ресиверіне қосылғанда оптикалық және HDMI дыбысының шығысына әсер етеді.
- MPEG дыбыс жолдары ойнатылғанда, Digital Output сигналының таңдалған түріне қарамастан (PCM немесе Бит ағыны), дыбыстық сигнал PCM пішімінде беріледі.
- Digital Output параметрін Speaker Selection үшін TV Speaker таңдалғанда іске қосуға болады.

BD-Live Internet Connection

- BD-LIVE мазмұнын пайдаланғанда, Интернет байланысы шектеулі болуы мүмкін.

Anynet+ (HDMI-CEC)

- Теледидар түріне байланысты, кейбір HDMI шығыс ажыратымдылықтары жұмыс істемеуі мүмкін. Теледидардың пайдаланушы нұсқаулығын қараңыз.
- HDMI кабелі CEC сигналын қолдамаса, бұл функцияны пайдалану мүмкін емес.
- Егер Samsung теледидарында Anynet+ логотипі болса, онда ол Anynet+ функциясын қолдайды.

BD Data Management

- Сыртқы жадтан ойнатылғанда, USB құрылғысын ойнату барысында ажыратаса, ойнату тоқтайды.
- Тек FAT файлдық жүйесінде пішімделген (DOS 8.3 том белгісі) USB құрылғыларына қолдау көрсетіледі. Оқу/жазу жылдамдығы 4 МБ/сек немесе одан жоғары USB 2.0 протоколын қолдайтын USB құрылғыларын пайдалануға кеңес беріледі.
- Resume Play (Ойнатуды жалғастыру) функциясы сақтау құрылғысы пішімделгеннен кейін жұмыс істемеуі мүмкін.
- Жағдайға қарай, BD Data Management үшін қол жетімді жалпы жад көлемі өзгеше болуы мүмкін.

DivX® Video On Demand

- DivX(R) VOD туралы қосымша ақпарат алу үшін, «<http://vod.divx.com>» торабына кіріңіз.

Speaker Settings

- Speaker Selection үшін TV Speaker таңдалғанда дыбыс теледидар динамиктері арқылы шығады.

HDMI дыбысы

- HDMI дыбысы ТД динамиктеріне шығарылғанда, ол автоматты түрде 2 арнаға дейін төмендетіледі.

Audio Return Channel

- Anyynet+ (HDMI-CEC) функциясы үшін Off таңдалған болса, Audio Return Channel функциясы қол жетімді болмайды.
- ARC (Дыбысты қайтару арнасы) үшін куәландырылмаған HDMI кабелін пайдалану үйлесімділік проблемасын тудыруы мүмкін.
- ARC функциясы тек ARC-үйлесімді теледидар қосылғанда қол жетімді болады.

Ойнату

Бейне файлдарын ойнату

- Бит ағыны жоғары (20 Мбит/с немесе одан көп) бейне файлдар өнімнің мүмкіндіктерін шектеп, ойнату кезінде ойнатуды тоқтатуы мүмкін.

Дыбыс тілін таңдау

- BONUSVIEW бөлімінде BONUSVIEW дыбыс параметрлері болмаса, экранда ◀▶ белгісі көрсетілмейді.
- Дыбыс тілі функциясы арқылы пайдалануға болатын тілдер дискіде кодталған тілдерге тәуелді болады. Бұл функцияны немесе белгілі тілдерді пайдалану мүмкін болмауы ықтимал.
- Кейбір Blu-ray дискілері PCM немесе ағылшын тіліндегі Dolby Digital дыбыс жолын таңдауға мүмкіндік береді.

Субтитр тілін таңдау

- Blu-ray / DVD дискісіне байланысты, қалаған субтитр тілін Диск мәзірі ішінен өзгертуге болады. DISC MENU түймесін басыңыз.
- Бұл функция дискіге кодталған субтитр тілдеріне байланысты болып, Blu-ray /DVD дискілерінің барлығында бола бермеуі мүмкін.
- Негізгі мүмкіндік BONUSVIEW режимі туралы ақпарат Blu-ray дискінің BONUSVIEW бөлімі болған жағдайда да көрсетіледі.
- Бұл функция бастапқы және соңғы субтитрді бірге өзгертеді.
- Негізгі және қосалқы субтитрлердің жалпы саны тиісінше көрсетіледі.

JPEG файлдарын ойнату

- Субтитрді және PG графикасын толық экранды режимде үлкейту мүмкін болмайды.

Мазмұнды Ойнату

Суреттерді ойнату кезінде TOOLS түймесін пайдалану

- Үй кинотеатры BD Wise On параметрі таңдалған BD Wise мүмкіндігімен үйлесімді теледидарға жалғанған болса, Picture Settings мәзірі ашылмайды.
- Background Music функциясы музыка файлы мен фотосурет файлы бірдей сақтау құрылғысында орналаспаса жұмыс істемейді. Сондай-ақ, дыбыс сапасына MP3 музыка файлының бит жылдамдығы, фотосуреттің өлшемі және кодтау әдісі әсер етуі мүмкін.

Диск және пішім үйлесімділігі

Өнім ойнататын диск түрлері мен мазмұн

Мультимедиа	Диск түрі	Мәліметтер
БЕЙНЕ	Blu-ray дискі 3D Blu-ray дискі	BD-RE пішімінде жазылған BD-ROM немесе BD-RE/-R дискі.
	DVD-VIDEO, DVD-RW, DVD-R, DVD+RW, DVD+R	DVD-VIDEO, жазылған және пішімделген DVD+RW/DVD-RW(V)/DVD-R/+R дискілері немесе DivX, MKV, MP4 мазмұндарын қамтитын USB жад құрылғысы.
МУЗЫКА	CD-RW/-R, DVD-RW/-R, BD-RE/-R	CD-RW/-R, DVD-RW/-R, BD-RE/-R дискілеріне жазылған музыка немесе MP3 не WMA мазмұндарын қамтитын USB сақтау құралы.
ФОТОСУРЕТ	CD-RW/-R, DVD-RW/-R, BD-RE/-R	CD-RW/-R, DVD-RW/-R, BD-RE/-R дискілеріне жазылған фотосуреттер немесе JPEG мазмұндарын қамтитын USB сақтау құралы.

- ✎ Диск түріне немесе жазу жағдайларына байланысты өнім белгілі бір CD-RW/-R және DVD-R дискілерін ойнатпауы мүмкін.

Қосымша

- ✎ DVD бейне пішімінде дұрыс жазылмаған болса, DVD-RW/R-Р дискісі ойнатылмайды.
- ✎ Өнім DVD-R дискісіне 10 Мбит/с-тан жоғары бит жылдамдығымен жазылған мазмұнды ойнатпайды.
- ✎ Өнім BD-R дискісіне немесе USB құрылғысына 30 Мбит/с-тан жоғары бит жылдамдығымен жазылған мазмұнды ойнатпайды.
- ✎ Ойнату кейбір диск түрлеріне немесе көру бұрышы мен кадр пішімінің өзгертілуі сияқты арнайы әрекеттер орындалғанда жұмыс істемеуі мүмкін. Диск туралы толық ақпарат диск қорабында жазылған. Қажет болса, соны қараңыз.
- ✎ BD-J тақырыбы ойнатылғанда, оның жүктелуі қалыпты тақырыпқа қарағанда ұзағырақ уақыт алуы немесе кейбір функциялар баяу орындалуы мүмкін.

Өнім ойнатпайтын диск түрлері

- HD DVD
- DVD-ROM/PD/MV дискілері, т.с.с.
- DVD-RW(VR режимі)
- CVD/CD-ROM/CDV/CD-G/CD-I/LD(CD-G кеңейтілімдері суреттерді емес, дыбысты ғана ойнайды).
- DVD-RAM
- Супер дыбысты CD (CD қабатынан басқа)
- Жазуға арналған 3,9 Гбайт DVD-R дискі.

- ✎ Ойнату кезінде кейбір Blu-ray, DVD және ықшам дискілері арнайы немесе шектеулі режимде жұмыс істейтіндіктен және тек арнайы мүмкіндіктерді ұсынатындықтан, бұл өнім барлық жұмыс пәрмендерін орындамауы мүмкін. Бұл өнім ақаулығы емес екенін ескеріңіз.
- ✎ Samsung бұл өнімнің Blu-ray Disc, DVD немесе CD логотипті кез келген дискіні ойнататынына кепілдік бермейді, себебі диск пішімдері даму үстінде, ал мәселелер мен қателер Blu-ray дискісінің, DVD, CD бағдарламалық құралын жасау және/немесе дискілер өндіру барысында пайда болуы мүмкін.
- ✎ Сұрақтарыңыз болса немесе бұл өнімде Blu-ray Disc, DVD немесе CD дискілерін ойнатуда қиындықтар туындаса, SAMSUNG компаниясының тұтынушыларға қызмет көрсету орталығына хабарласыңыз. Сонымен қатар, ойнату шектеулері туралы қосымша ақпаратын осы нұсқаулықтың қалған бөлімдерінен табуға болады.
- ✎ Сіздің аймағыңыздан тыс жерден сатып алынған кейбір коммерциялық дискілер және DVD дискілері осы өніммен ойнатылмауы мүмкін.

Өнім ойнататын дискілердің логотиптері

	
Blu-ray дискі	3D Blu-ray дискі
	
BD-LIVE	Dolby
	
DTS	Java
	
PAL – Ұлыбритания, Франция, Германия, т.с.с. елдердегі хабар тарату жүйесі.	DivX

Аймақ коды

Өнімдер де, дискілер де аймақ бойынша кодталады. Дискіні ойнату үшін, осы аймақ кодтары бір-біріне сәйкес келуі қажет. Кодтар сәйкес келмесе, диск ойнатылмайды. Осы өнімнің аймақ нөмірі оның артқы панелінде көрсетілген.

Диск түрі	Аймақ коды	Аумақ
Blu-ray дискі		Солтүстік Америка, Орталық Америка, Оңтүстік Америка, Корея, Жапония, Тайвань, Гонконг және Оңтүстік-Шығыс Азия.
		Еуропа, Гренландия, Француз аумақтары, Таяу Шығыс, Африка, Австралия және Жаңа Зеландия.
		Үндістан, Қытай, Ресей, Орталық және Оңтүстік Азия.

DVD- VIDEO		АҚШ, АҚШ аумақтары және Канада
		Еуропа, Жапония, Таяу Шығыс, Мысыр, Африка, Гренландия
		Тайвань, Корея, Филиппин, Индонезия, Гонконг
		Мексика, Оңтүстік Америка, Орталық Америка, Австралия, Жаңа Зеландия, Тынық мұхиты аралдары, Кариб теңізі аймағы
		Ресей, Шығыс Еуропа, Үндістан, Солтүстік Корея, Монғолия
		Қытай

Егер Blu-ray Disc/DVD дискілерінің аймақ нөмірі осы өнімнің аймақ нөміріне сәйкес келмесе, өнім дискіні ойната алмайды.

AVCHD (Күрделі бейне кодек – жоғары айқындық)

- Бұл өнім AVCHD пішіміндегі дискілерді ойната алады. Бұл дискілер әдетте бейнекамераларда жазылады және қолданылады.
- AVCHD пішімі – айқындығы жоғары сандық бейне камера пішімі.
- MPEG-4 AVC/H.264 пішімі әдеттегі сурет қысу пішіміне қарағанда суреттерді жақсырақ қысады.
- Кейбір AVCHD дискілері «x.v.Colour» пішімін қолданады. Бұл өнім «x.v.Colour» пішімін пайдаланатын AVCHD дискілерін ойната алады.
- «x.v.Colour» Sony Corporation корпорациясының сауда белгісі болып табылады.
- «AVCHD» және AVCHD логотипі – Matsushita Electronic Industrial Co., Ltd. және Sony корпорациясының сауда белгілері.

Жазылу жағдайына байланысты кейбір AVCHD пішіміндегі дискілер ойнатылмауы мүмкін.

AVCHD пішіміндегі дискілер пішімделуді қажет етеді.

«x.v.Colour» түс ауқымын қалыпты DVD камкордер дискілеріндегіге қарағанда кеңірек болады.

Бейне ажыратымдылығы мен кадр жиілігі жағдайына байланысты кейбір DivX, MKV және MP4 пішіміндегі дискілер ойнатылмауы мүмкін.

Қолдау көрсетілетін пішімдер

USB байланысына қатысты ескертпелер

- Өнім USB жад құрылғысын, MP3 ойнатқыштарын, сандық камераларды және USB картасын оқу құрылғыларын қолдайды.
- Өнім 128 таңбадан ұзын болатын қалта немесе файл атауларын қолдамайды.
- Кейбір USB/сандық бейнекамера құрылғылары өніммен үйлесімді болмауы мүмкін.
- Өнім FAT 16, FAT 32 және NTFS файл жүйелерін қолдайды.
- USB құрылғыларын өнімнің USB портына тікелей жалғаңыз. USB кабелі арқылы жалғау үйлесімділік мәселелерін туғызуы мүмкін.
- Бірнеше ұялы карта оқу құрылғысына бірнеше жад құрылғысы жалғанса, карта оқу құрылғысы дұрыс істемеуі мүмкін.
- Өнім RTP протоколын қолдамайды.
- Деректерді тасымалдау не жазу кезінде USB құрылғысын ажыратпаңыз.
- Бейне ажыратымдылығы неғұрлым үлкен болса, оның көрсетілуіне соғұрлым ұзақ уақыт кетеді.
- Бұл өнім коммерциялық тораптардан жүктеп алынған DRM (сандық құқықтарды басқару) құқықтары бар MP3 файлдарын ойната алмайды.
- Өнім 30 кадр/с (кадр жиілігі) жылдамдығынан аспайтын бейнелерді ғана қолдайды.
- Өнім флеш-құрылғылар мен USB HDD құрылғылары сияқты USB ақпарат сақтау класындағы (MSC) құрылғыларды ғана қолдайды. (Хабқа қолдау көрсетілмейді.)
- Кейбір USB HDD құрылғылары, бірнеше картаны оқу құрылғылары және флеш-құрылғылар осы өніммен үйлесімді болмауы мүмкін.
- Кейбір USB құрылғылар шамадан тыс қуат қажет етсе, олар тізбекті қорғау құралы тарапынан шектелуі мүмкін.
- USB HDD құрылғысынан ойнату тұрақсыз болса, HDD құрылғысын розеткаға қосу арқылы қосымша қуатты қамтамасыз етіңіз. Егер мәселе шешілмесе, USB HDD өндірушісіне хабарласыңыз.
- SAMSUNG компаниясы кез келген деректер файлының зақымдалуына немесе деректердің жоғалуына жауапты болмайды.

Қосымша

Бейне файлының қолдауы

Файл кеңейтілімі	Контейнер	Бейне кодегі	Дыбыс кодегі	Ажыратымдылық
*.avi	AVI	DivX 3.11/4/5/6 MP4v3 H.264 BP/MP/HP	MP3, Dolby Digital, DTS, WMA, PCM	1920x1080
*.mkv	MKV	VC-1 AP, DivX 5/6 H.264 BP/MP/HP	MP3, Dolby Digital, DTS	
*.wmv	WMV (wmv9)	VC-1 AP, VC-1 SM	WMA	
*.mp4	MP4	MP4 (mp4v) H.264 BP/MP/HP	AAC	
*.mpg / *.mpeg	PS	MPEG1 MPEG2 H.264 BP/MP/HP	MP1, 2 Dolby Digital, DTS	

■ Шектеулер

- Тіпті файл жоғарыда берілген қолдау көрсетілетін кодекпен кодталғанның өзінде, мазмұнында ақау болған жағдайда файл ойнатылмауы мүмкін.
- Файл контейнері туралы ақпарат қате немесе файлдың өзі зақымданған болса, оның қалыпты ойнатылатынына кепілдік жоқ.
- Бит жылдамдығы/кадр жиілігі стандарттыдан жоғары файлдар дыбыс/бейне ойнату кезінде тоқтап қала беруі мүмкін.
- Файлдың индекстер кестесі зақымданған болса, Seek (Іздеу) (өткізіп жіберу) функциясын қолдану мүмкін болмайды.

■ Бейне декодері

- H.264 Level 4.1 және AVCHD пішімдеріне дейін қолдайды
- H.264 FMO/ASO/RS және VC1 SP/MP/AP L4 пішімдерін қолдамайды
- MPEG4 SP, ASP : 1280 x 720 пикселден төмен: ең көбі 60 кадр
1280 x 720 пикселден жоғары: ең көбі 30 кадр
- GMC 2 немесе одан кейінгі пішімдерді қолдамайды

■ Дыбыс декодері

- WMA 7, 8, 9 және STD пішімдерін қолдайды
- Дискретизация жиілігі 22050 Гц моно WMA пішімін қолдамайды.
- AAC: Ең жоғарғы үлгілеу жиілігі: 96 КГц (8, 11, 12, 16, 22,24, 32,44.1, 48, 64, 88.2, 96) Ең жоғарғы бит жиілігі: 320 кб/с

■ Қолдау көрсетілетін DivX субтитр файлдарының пішімдері

- *.txt, *.smi, *.srt, *.sub, *.txt

Музыкалық файл қолдауы

Файл кеңейтілімі	Контейнер	Дыбыс кодегі	Қолдау ауқымы
*.mp3	MP3	MP3	-
*.wma	WMA	WMA	* Дискретизация жиілігі (кГц түрінде) - 8, 11, 16, 22, 32, 44,1, 48 * Биттерді тасымалдау жылдамдығы – 5-384 кбит/сек аралығындағы барлық жылдамдықтар

Сурет файлының қолдауы

Файл кеңейтілімі	Түрі	Ажыратымдылық
*.jpg / *.jpeg / *.jpe	JPEG	15360x8640
*.png	PNG	

Сандық шығыс мүмкіндіктері

Орнату	PCM	Биттік ағын (Өңделмеген)	Биттік ағын (Қайта кодталған DTS)	Биттік ағын (Қайта кодталған Dolby D)	
Қосылым		HDMI қолдауы бар AV-қабылдағышы			
Blu-ray дискісіндегі дыбыс ағыны	PCM	PCM 7.1 арнаға дейін	PCM	DTS қайта кодталған	Қайта кодталған Dolby Digital *
	Dolby Digital	PCM 5,1 арнаға дейін	Dolby Digital		
	Dolby Digital Plus	PCM 5,1 арнаға дейін	Dolby Digital Plus		
	Dolby TrueHD	PCM 5,1 арнаға дейін	Dolby TrueHD		
	DTS	PCM 5,1 арнаға дейін	DTS		
	DTS-HD High Resolution Audio	PCM 5,1 арнаға дейін	DTS-HD High Resolution Audio		
	DTS-HD Master Audio	PCM 5,1 арнаға дейін	DTS-HD Master Audio		
DVD дискісіндегі дыбыс ағыны	PCM	PCM 2 арналы	PCM 2 арналы	PCM 2 арналы	PCM 2 арналы
	Dolby Digital	PCM 5,1 арнаға дейін	Dolby Digital	Dolby Digital	Dolby Digital
	DTS	PCM 5,1 арнаға дейін	DTS	DTS	DTS
Blu-ray дискісінің анықтамасы	Кез келген	Негізгі мүмкіндіктің дыбысы мен BONUSVIEW дыбыс ағынын бірге PCM дыбысына кодсыздандырады және Навигациялық дыбыс әсерлері мүмкіндігін қосады.	AV ресивер дыбыстық бит ағынының кодын ашатын етіп тек басты мүмкіндік дыбыс ағынын шығарады. BONUSVIEW дыбысы немесе Навигациялық дыбыс әсерлері естілмейді.	Негізгі мүмкіндіктің дыбысы мен BONUSVIEW дыбыс ағынын бірге кодсыздандырады және Навигациялық дыбыс әсерлері мүмкіндігін қосады, одан кейін PCM дыбысын DTS бит ағынына қайта кодтайды.	Негізгі мүмкіндіктің дыбысы мен BONUSVIEW дыбыс ағынын PCM дыбысына бірге кодсыздандырады және Навигациялық дыбыс әсерлері мүмкіндігін қосады, одан кейін PCM дыбысын DTS бит ағынына қайта кодтайды.

■ Сигнал көзінің ағыны 2 немесе 1 арналы болса, «Re-encoded Dolby D» (Қайта кодталған Dolby D) параметрлері қолданылмайды. Шығыс PCM 2 арналы болады.

Blu-ray дискілерінде үш дыбыс ағыны болуы мүмкін :

- Негізгі мүмкіндіктің дыбысы: Негізгі мүмкіндіктің дыбыс жолы.
- BONUSVIEW дыбысы: Режиссер немесе актер пікірі сияқты қосымша дыбыс жолы.
- Navigation Sound Effects (Навигациялық дыбыс әсерлері): Кейбір мәзір ішінде жылжу опцияларын таңдағанда Навигациялық дыбыс әсерлері мүмкіндігі дыбыс шығаруы мүмкін. Навигациялық дыбыс әсерлері мүмкіндігі әр Blu-ray дискілерінде ер түрлі болады.

Қосымша

Шығыс сигналының режиміне сәйкес ажыратымдылық

Blu-ray дискісін/Электрондық мазмұнды/Сандық мазмұнды ойнату		DVD дискісін ойнату	
Орнату	Шығыс сигналы	HDMI режимі	
		Blu-ray дискі	Электрондық мазмұн/ Сандық мазмұн
BD Wise		Blu-ray дискісінің ажыратымдылығы	1080p@60F
Авто		Теледидар кіріс сигналының ең үлкен ажыратымдылығы	Теледидар кіріс сигналының ең үлкен ажыратымдылығы
1080p@60F		1080p@60F	-
1080p		-	1080p
Фильм кадры: Авто (24 кадр/с)		1080p@24F	-
1080i		1080i	1080i
720p		720p	720p
576p/480p		576p/480p	576p/480p

Ақаулықтарды жою

Осы өнім дұрыс жұмыс істемегенде, төмендегі кестені қараңыз. Егер орын алған мәселе төменде берілмеген болса немесе төмендегі нұсқаулар көмектеспесе, құрылғыны өшіріп, қуат сымын суырыңыз да, ең жақын өкілетті дилерге немесе Samsung Electronics қызмет көрсету орталығына хабарласыңыз.

Белгі	Тексеру/шешімі
Диск шығарылмайды.	<ul style="list-style-type: none"> Қуат сым розеткаға мықтап жалғанған ба? Қуатты ажыратып, қайта қосыңыз.
Ойнатылу басталмайды.	<ul style="list-style-type: none"> Blu-ray/DVD дискісінің аймақ нөмірін тексеріңіз. Шетелден сатып алынған Blu-ray/DVD дискісі ойнатылмауы мүмкін. Бұл өнімде CD-ROM және DVD-ROM дискілері ойнатылмайды. Рейтинг деңгейінің дұрыс екенін тексеріңіз.
Ойнату ►/■ түймесін басқанда бірден басталмайды.	<ul style="list-style-type: none"> Пішіні бұзылған немесе беті сызылған диск қолданылып жатқан жоқ па? Дискіні тазалап сүртіңіз.
Дыбысы жоқ.	<ul style="list-style-type: none"> Үй кинотеатры жылдам ойнату, жай ойнату және қадамдық ойнату кезінде дыбысты шығармайды. Динамиктер дұрыс жалғанған ба? Орнатылған динамик дұрыс теңшелген бе? Диск қатты зақымданған ба?
Дыбыс барлық 6 динамиктен емес, тек бірекі динамиктен шығады.	<ul style="list-style-type: none"> Кейбір Blu-ray/DVD дискілерінде дыбыс тек алдыңғы динамиктер арқылы шығады. Динамиктердің дұрыс жалғанғанын тексеріңіз. Дыбысты реттеңіз. Дыбысты ықшам дискінен, радиодан немесе теледидардан ойнатқанда өнім дыбысты тек алдыңғы динамиктерден шығарады.

Белгі	Тексеру/шешімі
Dolby Digital 5.1 арналы көлемді дыбыс берілмейді.	<ul style="list-style-type: none"> • Дискіде «Dolby Digital 5.1 CH» белгісі бар ма? Dolby Digital 5.1 арналы көлемдік дыбыс диск 5.1 арналы дыбыспен жазылғанда ғана шығарылады. • Ақпараттық экранда дыбыс тілі Dolby Digital 5.1-CH етіп дұрыс орнатылған ба?
Қашықтан басқару құралы жұмыс істемейді.	<ul style="list-style-type: none"> • Қашықтан басқару құралын оның жұмыс ауқымында және сенсорға қатысты дұрыс бұрышта пайдаланып отырсыз ба? • Батареялардың заряды бітті ме?
<ul style="list-style-type: none"> • Диск айналып жатыр, бірақ бейне жоқ. • Сурет сапасы нашар және дірілдейді. 	<ul style="list-style-type: none"> • Теледидардың қуаты қосылған ба? • Бейне кабельдері дұрыс жалғанған ба? • Диск лас немесе зақымдалған ба? • Нашар жасалған диск ойнатылмауы мүмкін.
Дыбыс тілі және субтитрлер істемейді.	<ul style="list-style-type: none"> • Егер дискіде бірнеше тілдегі дыбыс жолдары немесе субтитрлер болмаса, дыбыс тілі және субтитр функциялары жұмыс істемейді.
Мәзір функциясы таңдалса да мәзір экраны көрсетілмейді.	<ul style="list-style-type: none"> • Ішінде мәзірлері жоқ диск пайдаланылып жатқан жоқ ба?
Кадр пішімін өзгерту мүмкін емес.	<ul style="list-style-type: none"> • Үй кинотеатры 16:9 Blu-ray/DVD дискілерін 16:9 Full режимінде, 4:3 Letter Box режимінде немесе 4:3 Pan-Scan режимінде ойната алады, бірақ 4:3 Blu-ray/DVD дискілері тек 4:3 режимінде ойнатады. Blu-ray дискісінің қаптамасына қарап, тиісті кадр пішімін таңдаңыз.
<ul style="list-style-type: none"> • Өнім жұмыс істемейді. (Мысалы, қуат өшіріледі немесе ерекше дыбыс шығады.) • Өнім қалыпты түрде жұмыс істеп тұрған жоқ. 	<ul style="list-style-type: none"> • Қашықтан басқару құралының <input type="checkbox"/> түймесін STANDBY (КҮТУ) режимінде 5 секунд басып ұстап тұрыңыз. Бұл өнім параметрлерін бастапқы қалпына келтіреді. <ul style="list-style-type: none"> - RESET (БАСТАПҚЫ ҚАЛПЫНА КЕЛТІРУ) функциясын пайдаланғанда барлық сақталған параметрлер жойылады. Бұл функцияны қажет болмаса пайдаланбаңыз.
Рейтинг деңгейінің құпия сөзін ұмыттыңыз.	<ul style="list-style-type: none"> • Өнімге ешбір диск салмастан, <input type="checkbox"/> түймесін 5 секундтан артық басып, ұстап тұрыңыз. Экранда INIT жазуы көрсетіліп, барлық параметрлер әделкі мәндеріне қайтарылады. <ul style="list-style-type: none"> - RESET (БАСТАПҚЫ ҚАЛПЫНА КЕЛТІРУ) функциясын пайдаланғанда барлық сақталған параметрлер жойылады. Бұл функцияны қажет болмаса пайдаланбаңыз.
Радио таратылымдарын қабылдау мүмкін емес.	<ul style="list-style-type: none"> • Антенна дұрыс жалғанған ба? • Егер антеннаның кіріс сигналы әлсіз болса, сыртқы FM антеннасын сигнал күшті жерге орнатыңыз.
Теледидар дыбысын үй кинотеатрының динамикалары арқылы тыңдағыңыз келгенде дыбыс шықпайды.	<ul style="list-style-type: none"> • <input type="checkbox"/> түймесін теледидар дыбысын D. IN не AUX функциялары арқылы тыңдағанда баспаңыз, Blu-ray/DVD дискі функциясы іске қосылып, теледидар дыбысы өшіріледі.

Белгі	Тексеру/шешімі
Экранда «Not Available» хабары көрсетіледі.	<ul style="list-style-type: none"> • Мүмкіндіктер мен әрекеттерді қазір орындау мүмкін емес: <ol style="list-style-type: none"> 1. Оған Blu-ray/DVD дискілерінің бағдарламалық құралы кедергі келтіріп тұр. 2. Blu-ray/ DVD дискісінің бағдарламалық құралы бұл мүмкіндікті (мысалы, бұрыштар) қолдамайды. 3. Бұл мүмкіндік қазір қол жетімді емес. 4. Қол жетімді емес тақырыпты, тарау нөмірін немесе іздеу уақытын сұрадыңыз.
HDMI шығыс сигналының параметрі теледидар қолдамайтын ажыратымдылыққа орнатылғанда (мысалы, 1080р), теледидарда сурет көрсетілмеуі мүмкін.	<ul style="list-style-type: none"> • Өнімге дискіні салмастан, алдыңғы панельдегі <input type="checkbox"/> түймесін 5 секундтан артық басып тұрыңыз. Параметрлердің барлығы зауыттық мәндерге қайтарылады.
HDMI шығыс сигналы жоқ.	<ul style="list-style-type: none"> • Өнімнің HDMI ұяшығы мен теледидар арасындағы байланысты тексеріңіз. • Теледидарыңыз 576p/480p/720p/1080i/1080p HDMI кіріс ажыратымдылығын қолдайтынын тексеріңіз.
Экранда қалыптан тыс HDMI шығысы көрсетіледі.	<ul style="list-style-type: none"> • Экранда кездейсоқ шулар пайда болса, теледидар HDCP (Кең жолақты сандық мазмұнның қорғауы) мүмкіндігін қолдамайтынын көрсетеді.
DLNA функциясы	
DLNA функциясы арқылы бөліскен қалталарды көре аламын, бірақ файлдар көрінбейді.	<ul style="list-style-type: none"> • DLNA тек Photo (Фотосурет), Music (Музыка) және Movie (Фильм) файлдарын көрсетеді. Ол басқа файл түрлерін көрсетпейді.
Бейне үзілістермен ойнатылады.	<ul style="list-style-type: none"> • Желінің тұрақты екенін тексеріңіз. • Желі кабелінің жақсы жалғанғанын және желінің шамадан тыс жүктелмегенін тексеріңіз.
Теледидар мен компьютер арасындағы DLNA қосылымы тұрақсыз.	<ul style="list-style-type: none"> • Бір ішкі желідегі IP мекенжайлары бірегей болуы тиіс, әйтпесе IP қайшылығы байланыстың тұрақсыздығына себеп болуы мүмкін. • Брендмауэрдың қосылып тұрғанын тексеріңіз. Қосылған болса, брендмауэр функциясын ажыратыңыз.
BD-LIVE	
Үй кинотеатры BD-LIVE серверіне жалғанбай тұр.	<ul style="list-style-type: none"> • Network Status функциясын пайдалану арқылы желі байланысының іске қосулы екендігін тексеріңіз. • USB жад құрылғысының өнімге қосылып тұрғанын тексеріңіз. • BD-LIVE қызметін орнату үшін, жад құрылғысында кемінде 1 Гбайт бос орын болуы керек. Бос орынды BD Data Management ішінен тексеруге болады. (32-бетті қараңыз) • BD-Live Internet Connection опциясы үшін Allow(All) таңдалғанын тексеріңіз. • Жоғарыдағылардың ешқайсысы көмектеспесе, мазмұн провайдеріне хабарласыңыз немесе соңғы аппараттық құралға жаңартыңыз.
BD-LIVE қызметін пайдаланғанда қате орын алады.	<ul style="list-style-type: none"> • BD-LIVE қызметін орнату үшін, USB жад құрылғысында кемінде 1 Гбайт бос орын болуы керек. Бос орынды BD Data Management ішінен тексеруге болады. (32-бетті қараңыз)

🔧 Зауыттың әдепкі параметрлері қалпына келтірілгенде, пайдаланушының сақталған бүкіл BD деректері жойылады.

Техникалық сипаттамалар

Жалпы	Нәр беруші	Айнымалы тоқ 100-240 В ~ 50/60 Гц			
	Қуатты тұтыну	39 Вт			
	Салмағы	1,90 кг			
	Өлшемдері	430,0 (ені) x 55,0 (биіктігі) x 224,0 (қалыңдығы) мм			
	Жұмыс температурасының ауқымы	+5 пен +35 °С арасында			
	Жұмыс орнының ылғалдылық ауқымы	10 және 75 % арасында			
FM реттегіш	Сигнал/шу қатынасы	55 дБ			
	Шулармен шектелетін сезімталдығы	12 дБ			
	Жалпы сызықтық емес бұрмаланулар	1.0 %			
HDMI	Бейне	1080р, 1080i, 720р, 576р/480р			
	Дыбыс	PCM көп арналы дыбыс, сандық ағын дыбысы, PCM дыбысы			
Күшейткіш	Алдыңғы үндеткіш шығысы	80 Вт x 2(ЗЩ)			
	Ортаңғы динамиктің шығысы	80 Вт (ЗЩ)			
	Көлемдік динамиктің шығысы	80 Вт x 2(ЗЩ)			
	Сабвуфер динамигінің шығысы	100 Вт (ЗЩ)			
	Жилік жауабы	Аналогтық кіріс: 20 Гц ~ 20 кГц (±3 дБ) Сандық кіріс: 20 Гц ~ 40 кГц (±4 дБ)			
	Сигнал/шу қатынасы	70 дБ			
	Арналардың бөлінуі	60 дБ			
	Кіріс сезімталдығы	(AUX) 500 мВ			
	Динамик	Динамик жүйесі	5.1 арналы динамик жүйесі		
Импеданс		Алдыңғы	Көлемді	Ортаңғы	Сабвуфер
Жилік ауқымы		3 Ω	3 Ω	3 Ω	3 Ω
Шығыс дыбысының қысым деңгейі		140 Гц ~ 20 кГц	140 Гц ~ 20 кГц	140 Гц ~ 20 кГц	40 Гц ~ 160 Гц
Тұтыну қуаты		87 дБ/Вт/м	87 дБ/Вт/м	87 дБ/Вт/м	88 дБ/Вт/м
Ең жоғары кіріс қуаты		80 Вт	80 Вт	80 Вт	100 Вт
		160 Вт	160 Вт	160 Вт	200 Вт

Қосымша

Өлшемдері (ені x биіктігі x қалыңдығы) (Бірлік: мм)	HT-J4500K			
	77 x 108 x 70	77 x 108 x 70	228 x 77 x 70	155 x 300 x 285
	HT-J4530K			
	95 x 1112 x 74.5	77 x 108 x 70	228 x 77 x 70	155 x 300 x 285
	HT-J4550K			
	95 x 1112 x 74.5 (Тірек негізі) 276 x 189	95 x 1112 x 74.5 (Тірек негізі) 276 x 189	228 x 77 x 70	155 x 300 x 285
Салмақтары (бірлік: кг)	HT-J4500K			
	0.35	0.35	0.49	2.88
	HT-J4530K			
	2.7	0.35	0.49	2.88
	HT-J4550K			
	2.7	2.7	0.49	2.88

- 📎 10 Мбит/с-қа тең немесе одан төмен желі жылдамдықтарына қолдау көрсетілмейді.
- 📎 Samsung Electronics Co., Ltd компаниясы техникалық сипаттарды ескертусіз өзгертуге құқылы.
- 📎 Салмағы мен өлшемдері шамалап алынған.
- 📎 Өнімнің түрі мен техникалық сипаттары алдын ала ескертусіз өзгеруге жатады.
- 📎 Қуат көзі мен қуатты тұтыну туралы ақпаратты өнімдегі жапсырмадан қараңыз.



- SAMSUNG ELECTRONICS CENTRAL EURASIA" (САМСУНГ ЭЛЕКТРОНИК ЦЕНТРАЛЬНАЯ ЕВРАЗИЯ) ЖШС TOO "SAMSUNG ELECTRONICS CENTRAL EURASIA" (САМСУНГ ЭЛЕКТРОНИК ЦЕНТРАЛЬНАЯ ЕВРАЗИЯ) 050059, Қазақстан Республикасы, Алматы қаласы, Өл Фараби даңғылы, 36, Блок Б, 3, 4 қабат. 050059, Республика Казахстан, город Алматы, пр. Аль Фараби, д. 36, Блок Б, 3, 4 этажи.
- Бұл өнім «Samsung Electronics Co., Ltd» толық өндірістік бақылауында өндірілген. Өндіруші атауы (үлгісіне және көрсетілген заттаңбасына байланысты), өндіріс мекенжайы:
 1. Самсунг Электроникс Хуйжоу Со.,Ltd.
№ 256, Чжункай алты жол, Ченжань көшесі, Чжункай жоғары технологияны дамыту аймағы, Хуэйчжоу қаласы, Гуандун ауданы, Қытай
 2. P.T. Самсунг Электроникс Индонезия Со.
Синаранг JI Өнеркәсіп алаңы, Джабабека Рая Блок F 29-33 Сикаранг, Бекаси 17530, Индонезия

Лицензиялар



Dolby Laboratories лицензиясы бойынша жасалған. «Dolby» және қос D таңбасы Dolby Laboratories компаниясының сауда белгілері болып табылады.



DTS патенттерін «see <http://patents.dts.com>» торабынан көріңіз. DTS Licensing Limited лицензиясы бойынша шығарылған. DTS, DTSHD, Таңба & DTS және Таңба бірге тіркелген сауда белгілер, ал DTS-HD Master Audio | Essential DTS, Inc компаниясының сауда белгісі болып табылады. © DTS, Inc. Барлық құқықтары қорғалған.



DIVX БЕЙНЕ ПИШІМІ ТУРАЛЫ АҚПАРАТ: DivX® — Rovi корпорациясының бөлімі болып табылатын DivX, LLC компаниясы тарапынан жасалған сандық бейне пішімі. Бұл DivX пішіміндегі бейнені ойнатынын растау үшін қатаң тексеруден өткен ресми DivX Certified® құрылғысы болып табылады. Қосымша ақпаратты және файлдарды DivX бейнелеріне түрлендіретін бағдарламалық құралдарды алу үшін «www.divx.com» веб-торабына кіріңіз. DIVX СҰРАУ БОЙЫНША БЕЙНЕСІ ТУРАЛЫ АҚПАРАТ: Сатып алынған сұрау бойынша бейне (VOD) DivX фильмдерін ойнату үшін, бұл DivX Certified® құрылғысын тіркеу керек. Тіркеу кодын алу үшін, құрылғының параметрлерін орнату мәзірінен DivX VOD бөлімін табыңыз. Тіркеуді аяқтау жолы туралы қосымша ақпаратты «vod.divx.com» веб-торабынан қараңыз. Жогары сапалы дерекпен бірге HD 1080p пішіміне дейінгі DivX® бейнесін ойнатуға сертификатталған (DivX Certified®). DivX®, DivX Certified® және осыған қатысты логотиптер Rovi корпорациясының немесе оның бөлімдерінің сауда белгілері болып табылады және лицензия бойынша пайдаланылады. Мына АҚШ патенттерінің біреуімен немесе бірнешеуімен қорғалған: 7,295,673; 7,460,668; 7,515,710; 7,519,274



DLNA®, DLNA Logo және DLNA CERTIFIED® — Digital Living Network Alliance компаниясының сауда белгілері, фирмалық белгілері немесе сертификаттық белгілері.



HDMI мен HDMI High-Definition Multimedia Interface және HDMI логотипі HDMI Licensing LLC компаниясының АҚШ-тағы және басқа елдердегі сауда белгілері немесе тіркелген сауда белгілері болып табылады.



Oracle және Java — Oracle компаниясының және/немесе оның филиалдарының тіркелген сауда белгілері. Басқа атаулар тиісті иелерінің сауда белгілері болуы мүмкін.

Бұл өнім АҚШ патенттерімен және Rovi корпорациясының басқа да зияткерлік меншік құқықтарымен қорғалған көшіруден қорғау технологиясымен жабдықталған. Кері жобалауға және бөлшектеуге тыйым салынады.

Blu-ray Disc™, Blu-ray™ және логотиптер Blu-ray Disc Association ассоциациясының сауда белгілері болып табылады.

Бұл өнімде коммерциялық фильм мен бейнелердің және олардың саунд-тректерінің рұқсатсыз көшірмелерін шектеу үшін Cinavia технологиясы пайдаланылады. Пайдалануға тыйым салынған рұқсатсыз көшірмені пайдалану анықталса, хабар көрсетіледі және ойнату немесе көшіру үзіледі. Cinavia технологиясы туралы қосымша ақпарат «<http://www.cinavia.com>» торабындағы Cinavia желілік тұтынушылар туралы ақпарат орталығында берілген. Cinavia туралы қосымша ақпаратты пошта арқылы сұрау үшін пошта мекенжайыңыз бар ашықхатты мына мекенжайға жіберіңіз: Cinavia Consumer Information Centre, P.O. Box 86851, San Diego, CA, 92138, USA. Бұл Verance корпорациясының лицензиясы бар жекеменшік технологияны қамтиды және АҚШ-тың 7 369 677 патентімен, әрі шығарылған және күтудегі басқа АҚШ және дүниежүзілік патенттермен, сондай-ақ, авторлық құқықтармен және осындай технологияның белгілі бір жақтарын құпия қорғаныспен қорғалған. Cinavia – Verance Corporation корпорациясының сауда белгісі. Авторлық құқықтар, 2004-2010 Verance Corporation корпорациясы. Барлық құқықтары Verance корпорациясымен қорғалған. Кері жобалауға немесе бөлшектеуге тыйым салынады.

- Тегін бағдарламалық құрал лицензиясының ескертуі

Тегін бағдарламалық құралды қолданғанда өнім мәзірінде Open Source Licences (Тегін бағдарламалық құралдың лицензиялары) параметрін қолдануға болады.

SAMSUNG**ДҮНИЕЖҮЗІЛІК SAMSUNG КОМПАНИЯСЫНА хабарласыңыз**

Samsung өнімдеріне қатысты қандай да бір сауалдарыңыз немесе пікірлеріңіз болса, SAMSUNG тұтынушыларды қолдау орталығына хабарласыңыз.

Area	Contact Centre ☎	Web Site
■ CIS		
RUSSIA	8-800-555-55-55	www.samsung.com/ru/support
GEORGIA	0-800-555-5555	www.samsung.com/support
ARMENIA	0-800-05-5555	www.samsung.com/support
AZERBAIJAN	088-55-55-5555	www.samsung.com/support
KAZAKHSTAN	8-10-800-500-55-500(GSM: 7799, VIP care 7700)	www.samsung.com/support
UZBEKISTAN	8-10-800-500-55-500	www.samsung.com/support

Area	Contact Centre ☎	Web Site
KYRGYZSTAN	8-10-800-500-55-500	www.samsung.com/kz/ru/support
TADJIKISTAN	8-10-800-500-55-500	www.samsung.com/support
MONGOLIA	'7-800-555-55-55	www.samsung.com/support
UKRAINE	0-800-502-000	www.samsung.com/ua/support (Ukrainian) www.samsung.com/ua/ru/support (Russian)
BELARUS	810-800-500-55-500	www.samsung.com/support
MOLDOVA	0-800-614-40	www.samsung.com/support



Символ Кедендік одақтың 005/2011 техникалық регламентіне сәйкес қолданылады және осы өнімнің қаптамасын екінші рет пайдалануға арналмағанын және жоюға жататынын көрсетеді. Осы өнімнің қаптамасын азық-түлік өнімдерін сақтау үшін пайдалануға тыйым салынады.



Символ қаптаманы жою мүмкіндігін көрсетеді. Символ сандық код және/немесе әріп белгілері түріндегі қаптама материалының белгісімен толықтырылуы мүмкін.

**Осы өнімдегі батареяларды дұрыс тастау**

(Бөлек жинау жүйелері бар елдерде қолданылады)

Батареяда, нұсқаулықта немесе қаптамада көрсетілген бұл белгі осы өнімдегі батареялар қызметі аяқталғаннан кейін өзге үй қалдықтарымен бірге тасталмауы тиіс екенін көрсетеді. Hg, Cd немесе Pb химиялық элементтердің белгілері көрсетілсе, батареяда сынап, кадмий және қорғасын деңгейлері 2006/66 ЕО стандарттарының бақылау деңгейлерінен жоғары екенін білдіреді. Егер батареялар дұрыс тасталмаса, олардың ішіндегі заттар адамға және қоршаған ортаға зақым келтіруі мүмкін.

Табиғи ресурстарды қорғау және материалдардың қайта пайдалануын ынталандыру үшін, батареяларды өзге қалдықтардан тыс ұстап, жергілікті батареяларды қайтару жүйесі арқылы қайта өңденіңіз.

**Осы өнімді дұрыс тастау (Электр & электрондық жабдықтардың қалдықтары)**

(Бөлек жинау жүйелері бар елдерде қолданылады)

Өнімдегі, қосымша жабдықтардағы немесе әдебиеттегі осы белгі өнімді және оның электрондық қосымша жабдықтарының (яғни зарядтау құрылғысы, гарнитура, USB кабелі) қызмет мерзімі аяқталғаннан кейін үйдің қалдықтарымен бірге тасталмауы керектігін білдіреді. Қалдықтардың бақылаусыз тасталуынан туындайтын қоршаған орта зақымы мен адам жарақатынан қорғау мақсатында осы бұйымдарды өзге қалдықтардан бөлек ұстап, материалдық ресурстардың қайта пайдаланылуын қамтамасыз ету үшін оларды қайта өңдеуге жіберіңіз.

Жеке тұлғалар өнімді қоршаған ортаға зақым келтірмей жою туралы толық ақпарат алу үшін және кімге, қайда хабарласуы қажеттігін білу үшін, өнім сатушысына немесе жергілікті билік органына хабарласуы тиіс.

Заңды тұлғалар сатушысына хабарласып, сатып алу келісім-шартының талаптарын тексергені жөн. Осы өнім мен оның электрондық қосымша жабдықтары тасталатын өзге коммерциялық қалдықтармен араласпауы қажет.

SAMSUNG

HT-J4500K
HT-J4530K
HT-J4550K

посібник користувача

5.1 CH Blu-ray™

Домашня розважальна система

(Домашній кінотеатр)

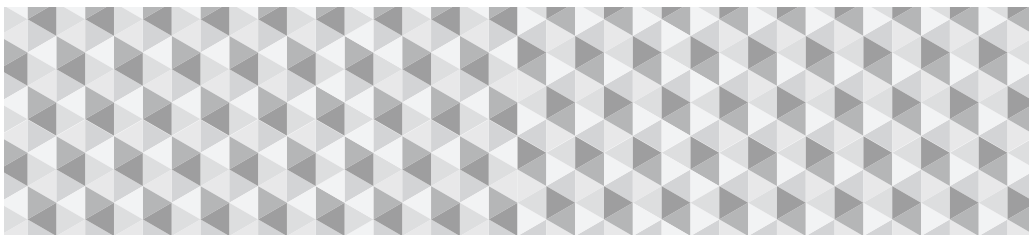

уявіть можливості

Дякуємо за придбання продукту Samsung.
Щоб отримувати більш повне обслуговування,
зареєструйте свій продукт за адресою

www.samsung.com/register

Інформація з Техніки Безпеки

УВАГА

РИЗИК УРАЖЕННЯ ЕЛЕКТРИЧНИМ СТРУМОМ! НЕ ВІДКРИВАТИ

УВАГА! ЩОБ ЗМЕНШИТИ РИЗИК УРАЖЕННЯ ЕЛЕКТРИЧНИМ СТРУМОМ, НЕ ЗНИМАЙТЕ КРИШКУ (АБО ЗАДНЮ ПАНЕЛЬ). ПРОДУКТ НЕ МІСТИТЬ ДЕТАЛЕЙ, ЯКІ МОЖЕ ОБСЛУГОВУВАТИ КОРИСТУВАЧ. БУДЬ-ЯКІ ЗАХОДИ З ТЕХНІЧНОГО ОБСЛУГОВУВАННЯ МАЮТЬ ВИКОНУВАТИ КВАЛІФІКОВАНІ СПЕЦІАЛІСТИ.



Цей символ свідчить про наявність високої напруги всередині пристрою. Контактувати з будь-якою внутрішньою деталлю цього продукту небезпечно.



Цей символ указує на наявність у комплекті постачання важливої документації з описом експлуатації продукту й технічного обслуговування.

- Щілини й отвори в корпусі та на задній або нижній панелях призначені для вентиляції. Щоб забезпечити належну роботу цього пристрою та захистити його від перегрівання, не закривайте й не блокуйте ці щілини й отвори.
 - Не встановлюйте цей пристрій у місцях з обмеженим простором, наприклад у книжковій чи настінній шафі, якщо вентиляція в таких місцях недостатня.
 - Не розміщуйте цей пристрій поруч з обігрівачем, опалювальним регістром (або над ними), а також не розміщуйте його під прямими сонячними променями.
 - Не розміщуйте на цьому пристрої посуд із водою (наприклад, вазу). Розлита вода може стати причиною пожежі або ураження електричним струмом.
- Не використовуйте цей пристрій під дощем або у вологому середовищі (наприклад, поблизу ванної, зливу, мийки або раковини для прання, у вологому підвалі чи поблизу басейну тощо). Якщо на пристрій випадково потрапила волога, від'єднайте його від розетки й негайно зверніться до авторизованого дилера.
- У цьому пристрої використовуються батареї. У вашій країні можуть діяти норми з охорони навколишнього середовища, що вимагають належної утилізації батарей. Зверніться до місцевих відповідальних органів, щоб отримати відповідну інформацію або утилізувати батарею.
- Не перевантажуйте електричні розетки, подовжувачі або адаптери, урахуйте їх потужність, інакше виникає ризик пожежі або ураження електричним струмом.
- Кабелі живлення потрібно розміщувати так, щоб на них не можна було наступити чи затиснути їх важкими предметами. Звертайте особливу увагу на штепселі кабелів, стінні розетки, до яких вони підключаються, а також на місця виходу кабелів із пристрою.
- Щоб захистити пристрій під час грози або коли він не використовується протягом тривалого часу, від'єднайте його від електричної розетки, після чого демонуйте антену або кабелі. Це дозволить уникнути шкоди від блискавки й перепадів напруги.
- Перш ніж під'єднати кабель живлення змінного струму до гнізда адаптера постійного струму, переконайтеся, що значення напруги адаптера відповідає потужності електромережі.
- Забороняється вставляти будь-які металеві предмети в отвори цього пристрою. Це може призвести до ураження електричним струмом.
- Щоб уникнути ризику ураження електричним струмом, не торкайтеся жодних деталей усередині пристрою. Відкривати пристрій може лише кваліфікований технічний спеціаліст.
- Переконайтеся, що кабель живлення надійно зафіксовано в пристрої. Від'єднуючи кабель живлення від електричної розетки, завжди тягніть за штепсель. Ніколи не тягніть за кабель. Не торкайтеся кабелю живлення мокрими руками.
- Якщо пристрій не працює належним чином – особливо коли відчуваються незвичні звуки або запахи, – негайно від'єднайте його від розетки й зверніться до авторизованого дилера чи сервісного центру.
- Догляд за корпусом.
 - Перш ніж підключати інші компоненти до цього продукту, вимкніть їх.
 - Якщо ви переміщуєте продукт із прохолодного місця в тепле, на його робочих частинах і лінії може утворюватися конденсат. Це може стати причиною неналежного відтворення дисків. Якщо це трапиться, від'єднайте продукт від розетки й зачекайте дві години, перш ніж під'єднати штепсель до розетки знову. Потім вставте диск і спробуйте відтворити його ще раз.
- Витягайте кабель живлення з розетки, якщо не плануєте використовувати пристрій або залишаєте дім на тривалий час (особливо коли вдома лишаються діти, люди похилого віку чи інваліди).
 - Накопичення пилу може призвести до ураження електричним струмом, витоку струму чи пожежі (наприклад, якщо кабель живлення іскрить або перегрівається чи його ізоляція пошкоджується).
- Зверніться до авторизованого сервісного центру за додатковою інформацією, якщо плануєте використовувати продукт у приміщеннях з інтенсивним утворенням пилу, за високих або низьких температур, значного рівня вологості, присутності хімічних речовин або цілодобово, наприклад в аеропорту, на залізничному вокзалі тощо. Невиконання цієї рекомендації може призвести до значного пошкодження продукту.
- Використовуйте лише як слід зазначені штепсель та розетку.
 - Неналежне заземлення може призвести до ураження електричним струмом або пошкодження обладнання. (Лише обладнання класу I.)
- Щоб повністю вимкнути цей продукт, від'єднайте його від електричної розетки. Розетка та штепсель мають бути легкодоступними за будь-яких умов.
- Не дозволяйте дітям спиратися на продукт.

- Зберігайте аксесуари (батарею тощо) у місцях, недоступних для дітей.
- Не розміщуйте продукт на нестійкій поверхні, наприклад хиткій полиці, нерівній підлозі або в місцях із високим рівнем вібрації.
- Не кидайте й не бийте продукт. Якщо продукт пошкоджено, від'єднайте кабель живлення та зверніться до сервісного центру.
- Щоб очистити пристрій, витягніть шнур живлення з розетки й протріть продукт м'якою, сухою тканиною. Не використовуйте хімічні речовини, наприклад віск, бензол, спирт, розчинники, засоби проти комах, освіжувачі повітря, мастила чи миючі засоби. Ці хімічні речовини можуть пошкодити поверхню продукту або написи на ньому.
- Уникайте потрапляння на пристрій крапель або бризок. Не розміщуйте на пристрої предмети з водою, наприклад вази.
- Не кидайте батареї у вогонь.
- Не підключайте кілька електричних пристроїв до однієї настінної розетки. Надмірне навантаження на розетку може спричинити перегрівання пристроїв і, як результат, виникнення пожежі.
- У разі використання в пульті ДК невідповідних батарей виникає небезпека вибуху. Замінюючи батареї, перевіряйте, чи вони того самого (або подібного) типу.

ПОПЕРЕДЖЕННЯ.

- ЩОБ УНИКНУТИ ПОШИРЕННЯ ВОГНЮ, НИКОЛИ НЕ РОЗМІЩУЙТЕ ПОРУЧ ІЗ ПРОДУКТОМ СВІЧКИ Й ІНШІ ДЖЕРЕЛА ВІДКРИТОГО ПОЛУМ'Я.
- Щоб зменшити ризик займання чи ураження електричним струмом, уникайте потрапляння продукту під дощ або використання його в середовищі з високим рівнем вологості.



ЛАЗЕРНИЙ ПРОДУКТ КЛАСУ 1

Цей пристрій належить до ЛАЗЕРНИХ продуктів КЛАСУ 1. Використання пультів керування, виконання налаштування або інших процедур, окрім тих, які зазначено в цьому посібнику, може спричинити небезпечне радіаційне випромінювання.

УВАГА!

- ЯКЩО ВІДКРИТИ КРИШКУ ЧИ ЗНЯТИ БЛОКУВАННЯ, ВИНИКНЕ ЗАГРОЗА НЕВИДИМОГО ЛАЗЕРНОГО ВИПРОМІНЮВАННЯ. УНИКАЙТЕ ВПЛИВУ ВИПРОМІНЮВАННЯ.

CLASS 1	LASER PRODUCT
KLASSE 1	LASER PRODUKT
LUOKAN 1	LASER LAITE
KLASS 1	LASER APPARAT
PRODUCTO	LÁSER CLASE 1

Застереження щодо використання 3D

ВАЖЛИВА ІНФОРМАЦІЯ ПРО БЕЗПЕЧНИЙ ПЕРЕГЛЯД 3D-ЗОБРАЖЕНЬ І ЙОГО ВПЛИВ НА ЗДОРОВ'Я. Перш ніж використовувати функцію 3D, уважно прочитайте наведену нижче інформацію з техніки безпеки.

- У деяких людей під час перегляду телевізійних програм та іншого відеовмісту з використанням функції 3D можуть виникати запаморочення, нудота й головний біль. Якщо у вас з'явилися будь-які з цих симптомів, припиніть перегляд 3D-телебачення, змініть активні 3D-окуляри й відпочиньте.
- Якщо тривалий час переглядати 3D-зображення, відчуватиметесь значна втома очей. Якщо очі втомилися, припиніть переглядати 3D-телебачення, змініть активні 3D-окуляри й відпочиньте.
- Дорослі повинні постійно стежити за станом дітей, які використовують функцію 3D. Якщо дитина скаржиться на втому очей, головний біль, запаморочення або нудоту, необхідно, щоб вона припинила перегляд 3D-телебачення й відпочила.
- Не використовуйте активні 3D-окуляри не за призначенням (наприклад, як звичайні, сонцезахисні, просто захисні окуляри тощо).
- Використовуйте функцію 3D або активні 3D-окуляри, лише коли сидите на місці. Використовуючи активні 3D-окуляри або цю функцію під час руху, ви можете наштотхнутися на різні предмети, спіткнутися та/або впасти й отримати серйозні ушкодження.
- Щоб насолоджуватися 3D-вмістом, необхідно підключити 3D-пристрій (аудіо-/відеопримач або телевізор із підтримкою 3D) до розніму HDMI OUT на продукті за допомогою високошвидкісного кабелю HDMI. Перед відтворенням 3D-вмісту необхідно надіти 3D-окуляри.
- Продукт виводить 3D-сигнали лише через кабель HDMI, підключений до розніму HDMI OUT.
- Роздільну здатність відеосигналу в режимі відтворення 3D налаштовано відповідно до значення роздільної здатності відповідного 3D-відео. Змінити цей параметр неможливо.
- Під час відтворення вмісту в режимі 3D деякі функції, наприклад BD Wise, налаштування розміру екрана й налаштування роздільної здатності, можуть не працювати належним чином.
- Для якісного відтворення сигналу 3D необхідно використовувати високошвидкісний HDMI-кабель.
- Під час перегляду 3D-зображень відстань до екрана має бути прийнятні втричі більшою за ширину екрана телевізора. Наприклад, якщо ширина екрана становить 46 дюймів (117 см), відстань до екрана має становити приблизно 138 дюймів (3,5 м).
- Для найкращої якості відтворення 3D-зображення розмістіть екран із 3D-відео на рівні очей.
- Якщо продукт підключено до кількох 3D-пристроїв, можна не досягти 3D-ефекту.
- Цей продукт не перетворює 2D-вміст на 3D-зображення.
- Blu-ray 3D та логотип Blu-ray 3D є торговими марками компанії Blu-ray Disc Association.

ПОЧАТОК РОБОТИ

- 5 Аксесуари
- 5 Складові частини динаміків
- 6 Передня панель
- 6 Задня панель
- 7 Пульст дистанційного керування

ПІДКЛЮЧЕННЯ

- 8 Підключення динаміків
- 10 Підключення до мережного маршрутизатора
- 11 Підключення до телевізора та зовнішніх пристроїв

ПАРАМЕТРИ

- 12 Процедура налаштування початкових параметрів
- 13 Ознайомлення з головним екраном
- 13 Перехід до екрана Settings
- 14 Функції меню Settings
- 17 Налаштування мережі
- 18 Оновлення програмного забезпечення
- 19 Налаштування функції DLNA

ВІДТВОРЕННЯ ВМІСТУ

- 20 Переключення вихідного пристрою
- 20 Відтворення комерційних дисків
- 20 Відтворення диска, вміст якого записано користувачем
- 21 Відтворення файлів із пристрою USB
- 22 Керування відтворенням відео
- 24 Відтворення попередньо записаних комерційних аудіодисків
- 24 Керування відтворенням музики
- 25 Відтворення фотовмісту
- 26 Прослуховування радіо
- 26 Використання функції караоке
- 27 Використання Bluetooth
- 29 Використання кнопок спецефектів на пульсті дистанційного керування

ПОСЛУГИ МЕРЕЖІ

- 30 Використання функції BD-LIVE™
- 30 Використання функції DLNA
- 30 Програми
- 31 Використання магазину Opera TV Store

ДОДАТОК

- 32 Додаткові відомості
- 33 Сумісність дисків і форматів
- 38 Усунення несправностей
- 41 Технічні характеристики
- 43 Ліцензії

- Малюнки й ілюстрації в посібнику користувача виконують функцію довідкового матеріалу. Фактичний вигляд продукту може відрізнятися від зображеного тут.
- З вас може бути стягнуто комісійний збір, якщо:
 - а) спеціаліст із технічної підтримки приймає виклик і виявляє, що в роботі продукту немає несправностей (наприклад, якщо ви не ознайомилися з цим посібником користувача й не знали, як використовувати ту чи іншу функцію);
 - б) ви приносите продукт до сервісного центру, і виявляється, що в роботі продукту немає несправностей (наприклад, якщо ви не ознайомилися з цим посібником користувача й не знали, як використовувати ту чи іншу функцію).
- Вам буде повідомлено про суму оплати за таке обслуговування перед виконанням будь-яких ремонтних робіт або здійсненням візиту за викликом.

Початок Роботи

Перевірте комплект поставки на наявність аксесуарів і складових частин динаміків, перелічених або зображених нижче.

Аксесуари

- Пульт ДК
- Посібник користувача
- Батареї



Кабель живлення



FM-антена

Складові частини динаміків

HT-J4500K

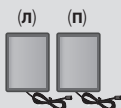

Фронтальні

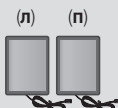

Бокові



Центральний



Сабвуфер

HT-J4530K



Фронтальні



Підставка

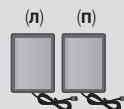

Бокові



Кабель динаміків



Гвинт (5x15) x 8EA



Опора підставки



Центральний



Сабвуфер

HT-J4550K

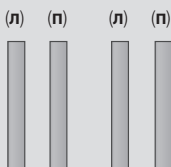

Фронтальні / Бокові

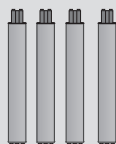

Підставка



Кабель динаміків

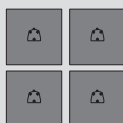

Опора підставки



Гвинт (5x15) x 16EA



Центральний



Сабвуфер

Початок Роботи

Передня панель

ПІКТОГРАМИ НА ДИСПЛЕЇ

	ФУНКЦІЇ		ЗУПИНЕННЯ		ВІДТВОРЕННЯ/ ПРИЗУПИНЕННЯ
	ВІДКРИВАННЯ/ ЗАКРИВАННЯ		РЕГУЛЮВАННЯ ГУЧНОСТІ		ЖИВЛЕННЯ

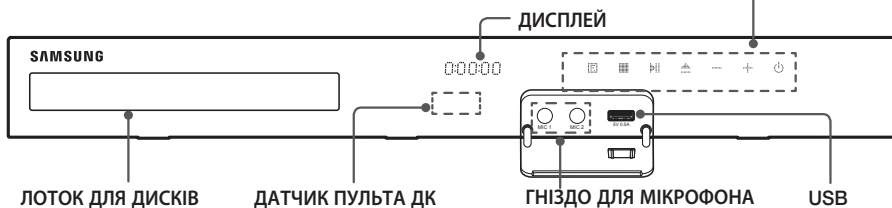

- Не дозволяйте дітям торкатися поверхні ввімкненого продукту. Вона може бути гарячою.
- Щоб оновити програмне забезпечення продукту через USB-рознім, використовуйте флеш-пам'ять USB.
- Коли на дисплеї продукту відображається меню диска Blu-ray, не можна запускати фільм, натиснувши кнопку на продукті чи пульті дистанційного керування. Щоб відтворити фільм, необхідно вибрати в меню диска варіант Play Movie (Відтворити фільм) або Start (Пуск), а потім натиснути кнопку .
- Під час роботи в Інтернеті або відтворення на телевізорі вмісту з USB-пристрою через домашній кінотеатр режим **BD/DVD** не можна вибрати за допомогою кнопки **FUNCTION**. Щоб вибрати режим **BD/DVD**, вийдіть з Інтернету або припиніть відтворення вмісту на телевізорі. Після цього режим **BD/DVD** стане доступним.
- Перед використанням функції караоке слід підключити мікрофон до відповідного гнізда.

Задня панель

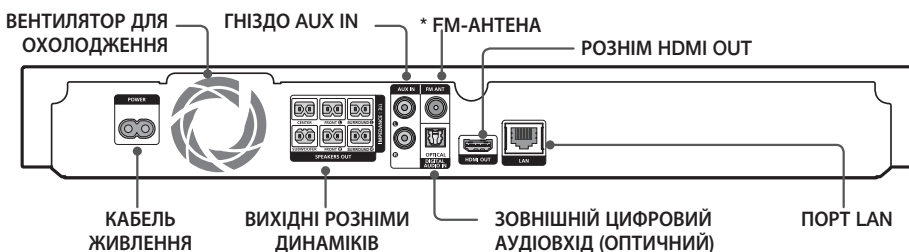

* Підключення FM-антени

- Підключіть FM-антену, яка входить до комплекту постачання, до гнізда FM ANT.
 - Повільно переміщуйте антену, доки не знайдете місце якісного прийому, потім зафіксуйте її на стіні чи іншій твердій поверхні.
- Для нормальної вентиляції необхідно забезпечити вільний простір навколо компонентів домашнього кінотеатру – принаймні по 10 см із кожного боку. Не затуляйте вентилятор і вентиляційні отвори.
 - Цей пристрій не приймає радіопередачі AM-діапазону.

Пульт дистанційного керування

Огляд пульта ДК



Установлення батарей у пульт ДК

- Переконайтеся, що полюси батареї "+" і "-" збігаються з малюнком усередині відділення для батарей.
- За звичайного використання батареї працюватимуть приблизно один рік.
- Пульт ДК можна використовувати на відстані приблизно 7 м від продукту по прямій.

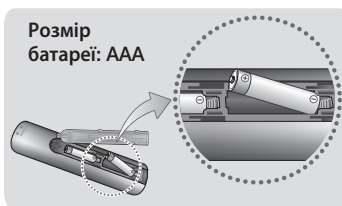

Підключення

У цьому розділі описуються різні методи підключення продукту до інших зовнішніх пристроїв. Перед переміщенням або встановленням продукту переконайтеся в тому, що живлення вимкнено й кабель живлення відключено.

Підключення динаміків

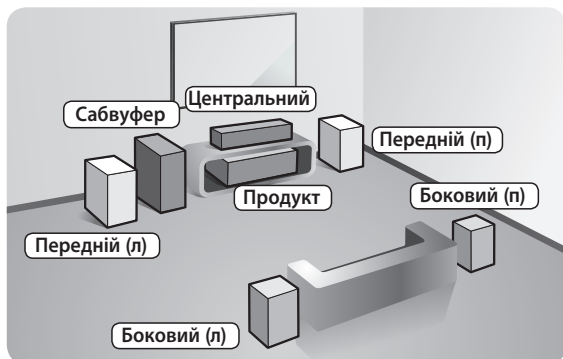

Розміщення продукту

Розмістіть продукт на стійці, полиці чи під стійкою телевізора.

Вибір місця прослуховування

Відстань від місця прослуховування до телевізора має бути в 2,5–3 рази більшою розміру екрана телевізора. Наприклад, якщо у вас телевізор із 46-дюймовим екраном (117 см), відстань від місця прослуховування до екрана має становити від 2,92 до 3,5 м.

Передні динаміки	Розмістіть динаміки напроти місця, де планується прослуховування, спрямувавши їх лицьовою стороною всередину (під кутом 45°), у напрямку слухача. Установіть передні динаміки так, щоб репродуктори були на рівні вух слухача. Вирівняйте фронтальну панель передніх динаміків із фронтальною панеллю центрального або розмістіть передні динаміки трохи попереду центрального.
Центральний динамік	Центральний динамік краще розміщувати на тій самій висоті, що й передні. Проте його можна розмістити також над або під телевізором.
Бокові динаміки	Розмістіть ці динаміки зліва та справа відносно положення слухача. Якщо вільного місця недостатньо, розмістіть ці динаміки один навпроти одного. Установіть їх на висоті 60–90 см над рівнем вух слухача, спрямувавши трохи вниз. * На відміну від переднього й центрального динаміків, бокові використовуються переважно для створення звукових ефектів. Вони не відтворюють звук постійно.
Сабвуфер	Положення сабвуфера не дуже важливе. Його можна розмістити будь-де.

* Зовнішній вигляд динаміків може відрізнятися від зображених у цьому посібнику.

* Розташуйте кабелі динаміка відповідно до кольорових міток на його задній панелі, після чого вставте їх у розніми відповідного кольору. Детальні інструкції наведено на стор. 9.

Установлення динаміків на високій підставці

* Лише для моделі НТ-Ј4530К – передні динаміки

* Лише для моделі НТ-Ј4550К – передні/бокові динаміки

1. Переверніть опору та під'єднайте її до підставки.
2. Використовуючи викрутку, закріпіть гвинти в 3 позначених отворах.
3. Розпряміть дріт динаміка та протягніть його через отвір у центрі опори підставки.
4. Підключіть верхній динамік до зібраної підставки.
5. За допомогою викрутки вкрутіть гвинт в отвір на задній панелі динаміка за годинниковою стрілкою. Потім під'єднайте кабель динаміка.
6. Так має виглядати встановлений динамік. Повторіть указану вище послідовність дій, щоб установити інший динамік.

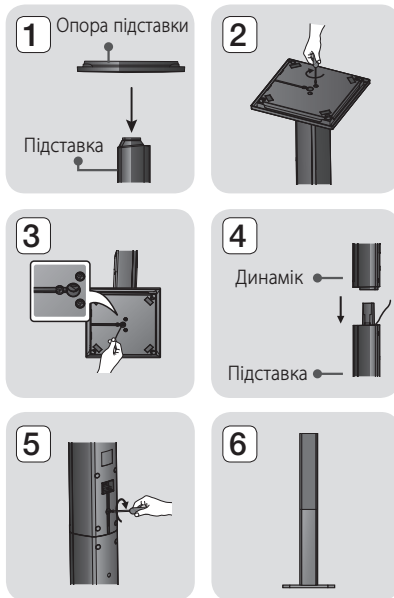

Підключення кабелів динаміків

1. Кожен пучок кабелів слід підключити до потрібного динаміка; колір окремого штекера в кожному пучку має відповідати кольору наклейки на нижній панелі динаміка.
2. Підключіть дроти кожного динаміка до задньої панелі пристрою так, щоб кольори штекерів динаміка й рознімів збігалися.

Підключення

Модель HT-J4500K

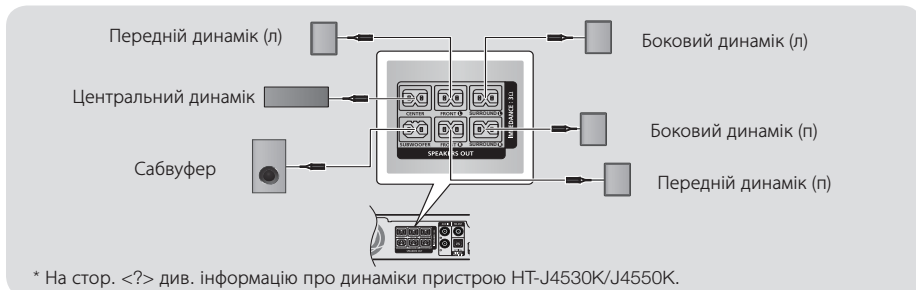

- Розміщення динаміка біля телевізора може призвести до викривлення кольору зображення на екрані внаслідок впливу магнітного поля динаміка.

| УВАГА! |

- Якщо потрібно встановити динаміки на стіні, у відповідних місцях надійно закріпіть на ній гвинти чи цвяхи (не входять до комплекту поставки). Після цього повісьте на ці гвинти або цвяхи кожен динамік, використовуючи отвори на його задній панелі.
- Не дозволяйте дітям гратися з динаміками чи біля них. У разі падіння динаміка діти можуть отримати травми.
- Під час підключення дротів до динаміків переконайтеся, що їх полярність (+/-) правильна.
- Установіть сабвуфер у недоступному для дітей місці, щоб вони не мали змоги вставити руку або будь-який сторонній предмет у прохід (отвір) сабвуфера.
- Не підвішуйте сабвуфер на стіну, використовуючи прохід (отвір) як засіб для кріплення.

Підключення до мережного маршрутизатора



- Маршрутизатор або політика постачальника послуг Інтернету можуть перешкоджати доступу до сервера оновлень програмного забезпечення Samsung. У такому випадку зверніться до постачальника послуг Інтернету, щоб отримати додаткову інформацію.
- Для підключення до мережі використовуйте кабель CAT 7.
- Продукт не можна використовувати, якщо швидкість передачі даних у мережі нижча ніж 10 Мбіт/с.
- Користувачам цифрової абонентської лінії (DSL) для підключення до мережі слід використовувати маршрутизатор.
- Щоб скористатися функцією DLNA, потрібно підключити комп'ютер до мережі, як показано на малюнку.

Підключення до телевізора та зовнішніх пристроїв

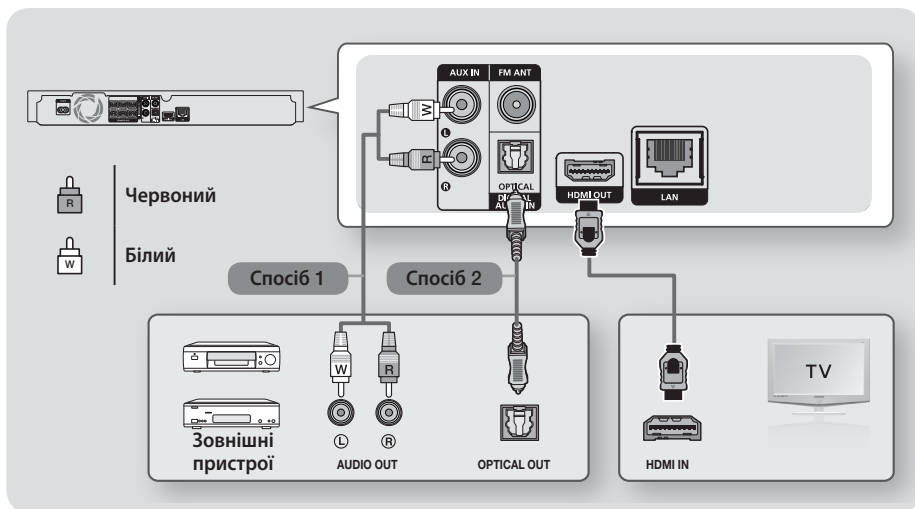

Підключення до телевізора

Під'єднайте один кінець кабелю HDMI (не входить до комплекту поставки) до розніму HDMI OUT (ВИХІД HDMI) на задній панелі продукту, а інший – до розніму HDMI IN (ВХІД HDMI) на телевізорі. Якщо телевізор підтримує функцію ARC, підключивши цей кабель, ви зможете насолоджуватися звуком із динаміків домашнього кінотеатру, дивлячись телевізор. Щоб отримати додаткові відомості, див. стор. 15 у цьому посібнику та розділ щодо функції ARC в посібнику користувача телевізора.

Підключення до зовнішніх пристроїв

Щоб вибрати потрібний режим для зовнішнього пристрою після підключення, натисніть кнопку **FUNCTION**. Після кожного натискання цієї кнопки режими змінюються в такій послідовності:

BD/DVD → D. IN → AUX → FM → BT

Нижче наведено два способи підключення зовнішніх пристроїв до домашнього кінотеатру.

Спосіб 1. Гніздо AUX IN: підключення зовнішнього аналогового пристрою

Під'єднайте один кінець аудіокабелю RCA (не входить до комплекту поставки) до гнізда AUDIO In (Аудіовхід) на продукті, а інший – до гнізда AUDIO Out (Аудіовихід) зовнішнього аналогового пристрою. ⇒ Виберіть режим **AUX**.

- Кольори штекерів кабелів мають збігатися з кольорами гнізд входу та виходу.



Спосіб 2. Гніздо OPTICAL: підключення зовнішнього цифрового аудіопристрою

Використовуйте для під'єднання цифрового аудіовиходу цифрового пристрою, наприклад приймача кабельного/ супутникового телебачення (приставки). Під'єднайте один кінець цифрового оптичного кабелю (не входить до комплекту постачання) до гнізда Optical Digital Audio Out (Цифровий оптичний аудіовхід) на продукті, а інший – до гнізда Digital Optical Out (Цифровий оптичний вихід) на зовнішньому цифровому пристрої. ⇒ Виберіть режим **D. IN**.

- ☞ Щоб дивитися відео з приймача кабельного/супутникового телебачення, необхідно підключити відеовихід цього приймача безпосередньо до телевізора.
- ☞ У цій системі підтримуються звукові потоки з цифрових компонентів з частотами дискретизації у 32 кГц та вище.
- ☞ Система підтримує лише цифровий звук DTS і Dolby Digital. Звук MPEG із бітовим потоком не підтримується.

Процедура налаштування початкових параметрів

- Якщо початкові параметри не буде встановлено, головне меню не відобразиться.
- Екранне меню цього продукту може змінитися після оновлення програмного забезпечення.
- Дії, які необхідно виконати для переходу до потрібного меню, можуть відрізнятись залежно від вибраного меню.

1. Після підключення продукту ввімкніть телевизор, а потім – сам продукт. Коли ви вперше вмикаєте продукт, на екрані автоматично відображається екран вибору мови **Setup**.
2. За допомогою кнопок ▲▼ виберіть потрібну мову й натисніть кнопку .
3. Щоб почати налаштування функції, натисніть кнопку .

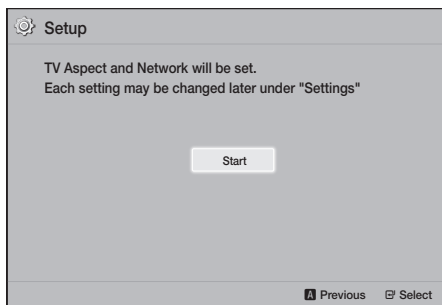



4. З'явиться екран **TV Aspect Ratio** (Формат екрана телевизора). За допомогою кнопок ▲▼ виберіть потрібний формат екрана телевизора, після чого натисніть кнопку . Вам доступні 4 варіанти.
16:9 Original – Для телевизорів із широким екраном. Відображення широкоекранних зображень в оригінальному форматі 16:9 і зображень 4:3 (застарілий стандартний формат) у форматі 4:3 з чорними смугами ліворуч і праворуч.
16:9 Full – Для телевизорів із широким екраном. Відображення широкоекранних зображень в оригінальному форматі 16:9 і розширення зображень 4:3 для заповнення екрана зі співвідношенням 16:9.
4:3 Letter Box – Для старих аналогових телевизорів зі стандартним екраном. Відображення зображень 4:3 у повноекранному режимі, а зображень формату 16:9 у режимі 4:3 (тобто зберігається співвідношення 16:9, але з'являються чорні смуги вгорі та внизу).

4:3 Pan-Scan – Для старих аналогових телевизорів зі стандартним екраном. Зображення у форматі 4:3 займають весь екран, а у форматі 16:9 – панорування-масштабування, який передбачає заповнення екрана, – відбувається обтинання лівої та правої сторін зображення та збільшення середньої частини по вертикалі.

5. З'явиться екран **Network - Wired**.
 - Якщо у вашій мережі використовуються динамічні IP-адреси (більшість людей має саме такий тип), виберіть **Auto** (Автоматично), натисніть кнопку , а потім перейдіть до кроку 6.
 - Якщо у вашій мережі використовуються статичні IP-адреси, рекомендується вибрати варіант **Skip**, натиснувши **СИНЮ (D)** кнопку. (Див. стор. 17.)
 - Якщо доступної мережі немає, виберіть варіант **Skip** (Пропустити), натиснувши **СИНЮ** кнопку (**D**). Спочатку з'явиться екран завершення початкових налаштувань, а потім – головний екран.

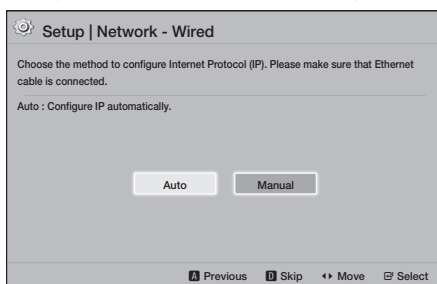
 Якщо на цьому етапі ви пропускаєте налаштування мережі чи цей процес здійснюється неналежним чином, параметри підключення продукту до мережі можна вказати пізніше. (Див. стор. 17.)



6. Продукт перевіряє можливість підключення до мережі, після чого підключається до неї. Коли процес буде завершено, натисніть кнопку . Після появи екрана **"Initial settings completed."** відкриється вікно головного екрана.

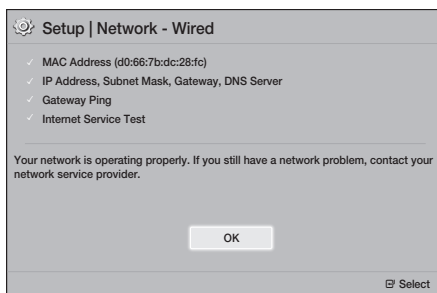

- Якщо потрібно знову відобразити екран **Setup**, щоб внести зміни до налаштувань, виберіть варіант **Reset**. (Див. стор. 17.)
- Якщо для підключення пристрою до телевізора Samsung із підтримкою функції Anynet+ (HDMI-CEC) використовується кабель HDMI і (1) функцію **Anynet+ (HDMI-CEC)** ввімкнено одночасно на телевізорі й продукті та (2) для телевізора встановлено мову, яка підтримується продуктом, її буде автоматично встановлено для цього продукту.

Ознайомлення з головним екраном

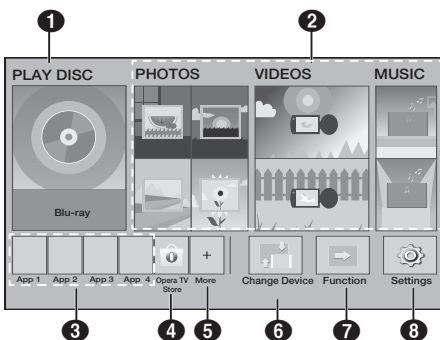

1 PLAY DISC

Відображається диск, наразі встановлений у лоток. Натисніть кнопку , щоб розпочати відтворення диска.

2 PHOTOS/VIDEOS/MUSIC

Відтворення фото, відео або музичного вмісту з диска, USB, ПК або мобільних пристроїв.

3 Програми

Отримуйте доступ до різних платних або безплатних програм.

4 Opera TV Store

Робить телевізійні веб-програми доступними для використання.

5 More(Більше)

Список рекомендованих корисних і популярних програм.

Цей елемент може бути доступним не в усіх країнах.

6 Change Device

Відображає список зовнішніх пристроїв, підключених до головного блоку. Перемикання на потрібний пристрій.

7 Function

Використовується для перемикання на зовнішній пристрій, а також для зміни частоти й режиму в разі підключення через Bluetooth. Для перемикання режиму можна використовувати кнопку **FUNCTION** на пульті ДК та кнопку  на головному блоці.

8 Settings

Установлення різних функцій відповідно до власних уподобань.

- Для відтворення відео та музики чи перегляду фотографій, збережених на комп'ютері, необхідно підключити домашній кінотеатр і ПК до однієї мережі, а також установити на комп'ютері програмне забезпечення DLNA (див. стор. 19 і 30).

Перехід до екрана Settings

- На головному екрані виберіть **Settings**, а потім натисніть кнопку . З'явиться екран **Settings**.

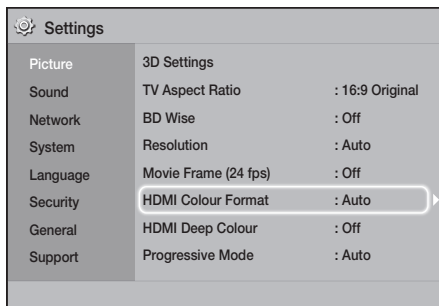

- Щоб дізнатися, як перейти до меню, підменю та параметрів на екрані **Settings**, див. зображення пульта ДК. (Див. стор. 14.)

- Якщо продукт перебуває в режимі зупиненого відтворення більше 5 хвилин, на телевізорі вмикається режим збереження екрана. Якщо продукт перебуває в режимі збереження екрана більше 20 хвилин, він автоматично вмикається.

Параметри

Кнопки на пульті ДК, що використовуються в меню параметрів

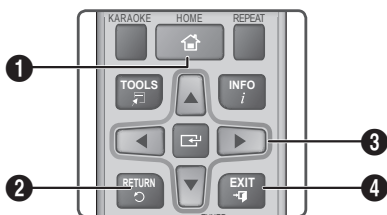

1	Кнопка HOME : натисніть для переходу на головний екран.
2	Кнопка RETURN : натисніть, щоб повернутися до попереднього меню.
3	Кнопки TV (ВВЕДЕННЯ)/ ЗІ СТРІЛКАМИ: <ul style="list-style-type: none">• натискайте ▲▼◀▶ для переміщення курсору або вибору потрібного пункту.• Натисніть кнопку TV, щоб активувати вибраний пункт меню або підтвердити вибір параметра.
4	Кнопка EXIT : натисніть для виходу з меню.

Детальна інформація про функцію

На екрані відображається детальне пояснення кожної функції меню **Settings**, кожного пункту меню, а також кожного окремого параметра. Щоб переглянути пояснення, за допомогою кнопок **▲▼◀▶** виберіть функцію, пункт меню або параметр. Зазвичай пояснення відображається внизу екрана.

Короткий опис кожної функції меню **Settings** наведено з наступної сторінки. Також можна знайти докладнішу інформацію стосовно деяких функцій у додатку до цього посібника.

Функції меню Settings

Display

3D Settings

Налаштування 3D-функцій.

- ✓ **3D Blu-ray Playback Mode**: виберіть відтворення дисків Blu-ray із 3D-вмістом у режимі 3D. У разі переходу на головний екран у режимі 3D пристрій автоматично активує режим 2D.
- ✓ **Screen Size**: введіть розмір екрана телевізора, підключеного до продукту. Продукт автоматично налаштує відтворення 3D-вмісту відповідно до розміру екрана телевізора.
 - 📖 Уважно прочитайте інформацію про безпечний перегляд 3D-зображень і його вплив на здоров'я, перш ніж використовувати цю функцію. (Див. стор. 3.)

TV Aspect Ratio

Дає змогу налаштувати вихідний сигнал продукту відповідно до розміру екрана телевізора. (Див. стор. 32.)

BD Wise

BD Wise – це найновіша функція взаємодії пристроїв Samsung у мережі. Під час підключення продукту Samsung і телевізора Samsung, які підтримують функцію **BD Wise**, за допомогою HDMI (за умови, що обидва пристрої підтримують технологію **BD Wise**) продукт виводить відеосигнал із роздільною здатністю й частотою кадрів дисків Blu-ray/DVD.

Resolution

Дає змогу налаштувати роздільну здатність відеосигналу HDMI вихідного зображення на значення **BD Wise, Auto, 1080p, 1080i, 720p, 576p/480p**. Число в позначенні формату роздільної здатності вказує на кількість ліній у відеокадрі. Літери "i" та "p" позначають черезрядкову або прогресивну розгортку відповідно. Що більша кількість ліній, то якісніший відеосигнал.

Movie Frame (24 fps)

Установлення для функції **Movie Frame (24 fps)** значення **Auto** дає змогу продукту автоматично регулювати вихідний сигнал HDMI до 24 кадрів на секунду для підвищення якості зображення, якщо продукт підключено до телевізора, що підтримує технологію 24Fs.

- Функція **Movie Frame (24 fps)** доступна лише на телевізорах, що підтримують цю частоту кадрів.
- Вона доступна для вибору, лише якщо продукт працює в режимі роздільної здатності вихідного сигналу HDMI 1080p.

HDMI Colour Format

Дає змогу встановити формат кольорового простору для виходу сигналу HDMI відповідно до характеристик підключеного пристрою (телевізор, монітор тощо).

HDMI Deep Colour

Дає змогу встановити в продукт вихідний відеосигнал з увімкненою функцією насиченого кольору HDMI. Ця функція забезпечує точнішу передачу насичених кольорів, посилюючи їх глибину.

Progressive Mode

Дає змогу покращити якість зображення під час перегляду дисків DVD.

Sound (Звук)

Karaoke scoring

Ця функція дає змогу оцінити ваші вокальні здібності й відобразити кількість отриманих балів за кожну пісню, що ви заспівали.

My karaoke

Налаштування гучності вокальної частини під час використання функції караоке.

- ✓ **Original Vocals:** Гучність встановлено на рівні оригінального звучання.
- ✓ **Reduce Vocals:** Рівень гучності нижчий за оригінальне звучання.

Speaker Settings

Дає змогу перевірити динаміки, установивши наведені нижче параметри й увімкнувши та вимкнувши відтворення тестового звукового сигналу.

- ✓ **Level:** дає змогу налаштувати потрібний рівень гучності для кожного динаміка в діапазоні від 6 до -6 дБ. Наприклад, якщо вам подобаються глибокі басы, можна збільшити гучність сабвуфера до 6 дБ.
- ✓ **Distance:** дає змогу встановити динаміки на відповідній відстані від місця прослуховування (до 9 м). Що більшою буде відстань, то гучнішим буде звук динаміка.
- ✓ **Speaker Test:** дає змогу скористатися функцією **Speaker Test** для перевірки налаштувань. У разі встановлення для параметра **Speaker Test** значення **On** функції **Speaker Test** вмикається. Якщо встановити для цього параметра значення **Off**, ця функція вимикається.

Speaker Selection

Дає змогу вибрати між активацією динаміків телевізора та домашнього кінотеатру.

Режим еквалайзера

Щоб скористатися еквалайзером, необхідно ввімкнути відповідний режим. Для цього виберіть **Equalizer Mode** (Режим еквалайзера).

Параметри еквалайзера

Цей пункт дає змогу налаштувати еквалайзер.

- ✎ Пункт **Equalizer Settings** (Параметри еквалайзера) відображається, якщо ввімкнено режим еквалайзера, тобто для параметра **Equalizer Mode** (Режим еквалайзера) вибрано значення **On** (Увімкн.).

Audio Return Channel

Дає змогу направити звук із динаміків телевізора до динаміків домашнього кінотеатру. Для цього потрібні підключення HDMI і телевізор із підтримкою функції **Audio Return Channel (ARC)**.

- Якщо функцію **Audio Return Channel** ввімкнено, а для підключення продукту до телевізора використовується кабель HDMI, функція цифрового оптичного входу не працюватиме.
- Якщо для параметра **Audio Return Channel** встановлено значення **Auto**, а для підключення продукту до телевізора використовується кабель HDMI, джерело звуку (ARC чи цифровий оптичний вхід) вибирається автоматично.

Digital Output

Дає змогу встановити параметри Digital Output відповідно до типу аудіо-/відеоприймача, який підключено до продукту. Додаткові відомості див. у таблиці про вибір цифрового виходу. (Див. стор. 37.)

Dynamic Range Control

Дає змогу застосувати керування динамічним діапазоном до аудіосигналу Dolby Digital, Dolby Digital Plus і Dolby TrueHD.

- ✓ **Auto:** автоматично керує динамічним діапазоном аудіосигналу Dolby TrueHD на основі даних, що містяться у звуковій доріжці Dolby TrueHD. Також деактивує керування динамічним діапазоном для Dolby Digital і Dolby Digital Plus.
- ✓ **Off:** залишає динамічний діапазон без стиснення, що дає змогу прослухати оригінальний звук.
- ✓ **On:** вмикає керування динамічним діапазоном для всіх трьох форматів Dolby. Тихіші звуки відтворюються гучніше, а гучність голосних звуків зменшується.

Downmixing Mode

Дає змогу вибрати метод перетворення багатоканального аудіосигналу для відповідності стереосистемі. Ваш продукт може перетворити аудіосигнал на основі параметра **Normal Stereo** або **Surround Compatible**.

Параметри

Audio Sync

Коли продукт підключено до цифрового телевізора, можна налаштувати час затримки аудіо для його синхронізації з відео. Для встановлення часу затримки можна вибрати значення від 0 до 300 мс.

Network

Wired Network Settings(Параметри дротової мережі)

Докладніше про цю функцію див. на стор. 17.

Network Test

Дає змогу протестувати налаштування протоколу Інтернету, щоб переконатися в правильності його роботи.

Network Status

Дає змогу перевірити поточний стан мережі й підключення до Інтернету.

Device Name

Дає змогу призначити продукту ім'я. Ви використовуватимете це ім'я для визначення продукту під час підключення до нього зовнішніх пристроїв (смартфонів, планшетів тощо).

BD-Live Internet Connection

Дає змогу дозволити чи заборонити підключення до Інтернету послуги BD-Live.

System

Setup

Дає змогу повторно запустити процедуру **Setup**. (Див. стор. 12.)

Quick start

Забезпечує швидке ввімкнення живлення, скорочуючи час завантаження.

 Якщо для цієї функції встановлено значення **On**, енергоспоживання в режимі очікування буде збільшено (близько 12–20 Вт).

Anynet+ (HDMI-CEC)

Anynet+ це зручна функція, що забезпечує керування іншими продуктами Samsung, які підтримують Anynet+, і дає змогу керувати цими продуктами одним пультом ДК для телевізора Samsung. Щоб скористатися цією функцією, потрібно підключити цей продукт до телевізора Samsung із підтримкою Anynet+ за допомогою кабелю HDMI.

BD Data Management

Дає змогу керувати завантаженим вмістом диска Blu-ray, який підтримує службу BD-Live. Можна ознайомитися з інформацією про пристрій USB, який використовується для збереження даних BD Live, зокрема визначити обсяг пам'яті. Можна також видалити дані BD Live і змінити пристрій.

DivX® Video On Demand

Перегляньте коди реєстрації відео за вимогою DivX®, щоб мати змогу купувати й відтворювати вміст DivX® VOD.

Language

Дає змогу вибрати потрібну мову для екранного меню, меню диска тощо.

- Вибрана мова відобразиться, лише якщо вона підтримується на диску.

Security

PIN-код за умовчанням – 0000. Введіть PIN-код, щоб отримати доступ до функції безпеки (якщо не було призначено власний PIN-код).

BD Parental Rating

Запобігає відтворенню дисків Blu-ray, для яких встановлено такий самий або вищий показник вікового обмеження (відтворення можливе лише за умови введення PIN-коду).

DVD Parental Rating

Запобігає відтворенню дисків DVD, для яких встановлено вікове обмеження вище заданого вами цифрового значення (відтворення можливе лише за умови введення PIN-коду).

Change PIN

Змінення чотиризначного PIN-коду для доступу до функції безпеки.

General

Time Zone

Дає змогу вказати часовий пояс для свого місцеположення.

Support

Software Upgrade

Докладніше про цю функцію див. на стор. 18.

Contact Samsung

Введіть контактну інформацію, щоб отримати допомогу стосовно вашого продукту.

Terms of Service Agreement

Перегляньте положення відмови від відповідальності стосовно вмісту й послуг третіх сторін.

Reset

Відновлення стандартних значень для всіх параметрів, окрім параметрів мережі. Потребує введення PIN-коду безпеки. PIN-код безпеки за промовчанням – 0000.

Налаштування мережі

Підключивши цей продукт до мережі, можна використовувати програми та функції, які працюють за умови підключення до Інтернету (наприклад, BD-LIVE), а також оновлювати програмне забезпечення продукту (також через з'єднання з мережею).

Налаштування підключення до мережі





Якщо під час першого налаштування домашнього кінотеатру його не було підключено до мережі, зробіть це зараз, дотримуючись наведених нижче інструкцій.

Спочатку потрібно звернутися до постачальника послуг Інтернету, щоб визначити тип своєї IP-адреси (статична чи динамічна). Якщо адреса динамічна, рекомендується використати функцію автоматичного налаштування. Якщо вона статична, потрібно виконати налаштування вручну.

- Перш ніж почати, переконайтеся, що продукт підключено до маршрутизатора за допомогою мережного кабелю.

□ Автоматичне налаштування

Щоб розпочати процес налаштування, виконайте наведені нижче дії.

1. У головному меню виберіть **Settings** (Параметри), а потім натисніть кнопку .
2. Виберіть **Network** (Мережа), а потім натисніть кнопку .
3. Виберіть пункт **Wired Network Settings** (Параметри дротової мережі), а потім натисніть кнопку .
З'явиться екран **Wired Network Settings** (Параметри дротової мережі).
4. Натисніть кнопку  у меню **Internet Protocol**

Setup (Налаштування протоколу Інтернету)

Використовуйте кнопки   для вибору параметра **Auto** (Автоматично), після чого натисніть кнопку .

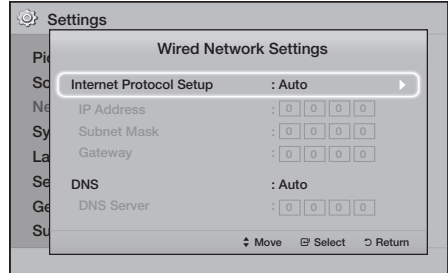

5. Функція налаштування мережі автоматично отримує та заповнює значення для полів **IP Address** (IP-адреса), **Subnet Mask** (Маска підмережі) тощо.
6. Після того як функція налаштування отримає відомості про мережу, натисніть кнопку **RETURN** (НАЗАД).
7. Виберіть пункт **Network Test** (Перевірка мережі), після чого натисніть кнопку .
Домашній кінотеатр перевіряє підключення до мережі. Коли процес буде завершено, натисніть кнопку **RETURN** (НАЗАД).





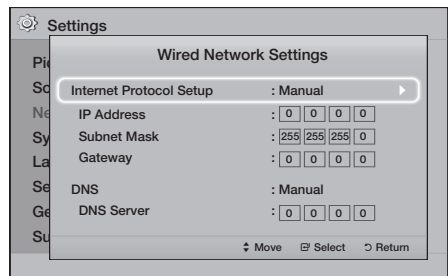

■ Налаштування вручну



Якщо IP-адреса статична або функція автоматичного налаштування мережі не працює, потрібно вручну встановити значення на екрані параметрів мережі. Параметри мережі можна отримати в постачальника послуг Інтернету.



1. Виконайте перші чотири кроки під час використання функції автоматичного налаштування, але на кроці 4 виберіть параметр **Manual** (Вручну) замість **Auto** (Автоматично).

Параметри

2. За допомогою кнопки ▼ перейдіть до першого поля (IP Address) (IP-адреса).
 3. Натискаючи кнопки з цифрами на пульті дистанційного керування, введіть відповідні цифри.
 4. Після введення значення в потрібному полі натисніть кнопку ►, щоб перейти до наступного. Можна також скористатися іншими кнопками зі стрілками для переміщення вгору, вниз і назад.
 5. Введіть значення для параметрів **IP Address** (IP-адреса), **Subnet Mask** (Маска підмережі) і **Gateway** (Шлюз).
 6. Натиснувши кнопку ▼, перейдіть до поля **DNS**.
 7. За допомогою кнопки ▼ перейдіть до першого поля режиму DNS, щоб ввести потрібне значення. Введіть цифри, як указано вище.
 8. Натисніть кнопку **RETURN** (НАЗАД) на пульті дистанційного керування.
 9. Виберіть пункт **Network Test** (Перевірка мережі), після чого натисніть кнопку . Після перевірки натисніть кнопку **RETURN** (НАЗАД), щоб повернутися до попереднього екрана.
 10. Виберіть пункт **Network Test** (Стан мережі), після чого натисніть кнопку .
 11. З'явиться екран **Network Status** (Стан мережі). Продукт перевіряє можливість підключення до мережі, після чого підключається до неї. Після цього виділіть варіант **OK** і натисніть кнопку .
2. Виберіть **Support**, після чого натисніть кнопку .
 3. Виберіть **Software Upgrade**, після чого натисніть кнопку .
 4. Виберіть один з указаних нижче методів.
 - **By Online**
 - **By USB**
 - **Auto Upgrade Notification**
 5. Натисніть кнопку . Нижче подано інструкції щодо кожного методу.

 Якщо потрібно скасувати процес оновлення під час завантаження оновленого програмного забезпечення, натисніть кнопку .

By Online

Щоб скористатися функцією **By Online**, продукт має бути підключено до Інтернету. Перш ніж почати, необхідно вийняти всі диски.

1. Виберіть **By Online**, після чого натисніть кнопку . З'явиться повідомлення про підключення до сервера.
2. Якщо оновлення доступне, відобразиться спливаюче повідомлення із запитом про оновлення. Якщо вибрати **Yes**, продукт буде автоматично вимкнено і ввімкнено, після чого почнеться оновлення.
3. З'явиться спливаюче повідомлення про процес оновлення. Після виконання оновлення продукт автоматично вимкнеться знову.
4. Натисніть кнопку **ЖИВЛЕННЯ**, щоб увімкнути його.

By USB



1. Перейдіть на веб-сайт www.samsung.com.
2. Виберіть **OWNERS & SUPPORT** (ІНФОРМАЦІЯ ДЛЯ КОРИСТУВАЧІВ І ПІДТРИМКА) праворуч угорі на сторінці, а потім **Manuals & Downloads** (Посібники та завантаження) у спадному меню, що відобразиться.
3. На наступному екрані введіть у полі пошуку номер моделі продукту. Після введення номера моделі в спадному списку відобразяться відповідні пристрої.
4. У спадному списку натисніть лівою кнопкою номер моделі пристрою.
5. На сторінці, що з'явиться, виберіть **Downloads** (Завантаження).
6. Знайдіть файл оновлення (тип USB) у стовпці з описом. Натисніть піктограму **ZIP** у стовпці завантаження файлу праворуч.
7. Натисніть **Send** (Надіслати) у спливаючому вікні. Розпочнеться завантаження файлу на ПК.

Оновлення програмного забезпечення

Меню **Software Upgrade** дає змогу оновлювати програмне забезпечення продукту для покращення ефективності його роботи й отримання додаткових послуг.

- Під час виконання оновлення забороняється вручну вмикати чи вимикати продукт.
- Оновлення буде завершено, щойно продукт автоматично вимкнеться після перезавантаження. Натисніть кнопку **ЖИВЛЕННЯ**, щоб увімкнути продукт з оновленим програмним забезпеченням.
- Компанія Samsung Electronics не несе юридичної відповідальності за несправності в роботі продукту, спричинені нестійким підключенням до Інтернету чи небалістю користувача під час оновлення програмного забезпечення.

1. У головному меню виберіть **Settings**, після чого натисніть кнопку .

8. Розпакуйте архів формату ZIP на комп'ютері. Після розпакування ви матимете одну папку з тією самою назвою, що й файл архіву.
 9. Скопіюйте папку на флеш-пам'ять USB.
 10. Переконайтеся, що в продукті немає диска, а потім вставте флеш-пам'ять USB в USB-порт продукту.
 11. У меню продукту виберіть **Settings > Support > Software Upgrade**.
 12. Виберіть **By USB**.
 13. Продукт виконає пошук програмного забезпечення на флеш-пам'яті USB. Після того як продукт знайде програмне забезпечення, відобразиться спливаюче вікно запиту на оновлення.
 14. Виберіть **OK**. Домашній кінотеатр буде автоматично вимкнено та ввімкнено, після чого почнеться оновлення. Після завершення оновлення домашній кінотеатр вимикається.
 15. Натисніть кнопку **ЖИВЛЕННЯ**, щоб увімкнути його.
-  Під час оновлення програмного забезпечення через рознім USB-хосту не вставляйте в продукт диски.
 -  Завершивши оновлення програмного забезпечення, перевірте інформацію про програмне забезпечення в меню **Software Upgrade**.

5. Натисніть кнопку **ЖИВЛЕННЯ**, щоб увімкнути його.

Налаштування функції DLNA

Функція DLNA дає змогу відтворювати музику та відео, а також переглядати фотографії, збережені на ПК, за допомогою домашнього кінотеатру.

Щоб скористатися нею, необхідно встановити на ПК програмне забезпечення DLNA. Окрім того, домашній кінотеатр і ПК має бути під'єднано до однієї мережі (див. стор. 10).

-  На ПК під керуванням ОС Windows 7 і Windows 8 програмне забезпечення DLNA (Play To) встановлено виробником.

Auto Upgrade Notification

Якщо продукт підключено до мережі, а також увімкнено функцію **Auto Upgrade Notification**, він автоматично сповіщатиме про доступність нової версії програмного забезпечення за допомогою спливаючого повідомлення.

1. Увімкніть продукт.
2. У меню **Software Upgrade** установіть для параметра **Auto Upgrade Notification** значення **On**. Якщо доступна нова версія програмного забезпечення, з'явиться відповідне спливаюче повідомлення.
3. Щоб оновити програмне забезпечення, виберіть **Yes**. Продукт буде автоматично вимкнено і ввімкнено, після чого почнеться оновлення.
4. З'явиться спливаюче повідомлення про процес оновлення. Після оновлення пристрій автоматично вимкнеться знову.

Відтворення Вмісту

Домашній кінотеатр відтворює вміст із дисків Blu-ray/DVD/CD, пристроїв USB, ПК, смартфонів, планшетних ПК і з програм.

Щоб відтворити вміст, збережений на ПК або мобільному пристрої, потрібно підключити ПК або мобільний телефон і продукт до мережі. Щоб відтворити вміст на ПК, потрібно також завантажити й установити програмне забезпечення для мережі DLNA або попередньо встановити ПЗ DNLA на ПК.

✎ На ПК під керуванням Windows 7 і Windows 8 програмне забезпечення DLNA (Play To) встановлено виробником.

Переключення вихідного пристрою

Якщо до головного блоку підключено кілька зовнішніх пристроїв, для переключення між ними можна скористатися будь-яким із наведених нижче способів.

Спосіб 1

На головному екрані за допомогою кнопок ▲▼◀▶ перейдіть до елемента **Change Device** і натисніть кнопку .

З'явиться спливаюче вікно **Change Device**. За допомогою кнопок ▲▼ виберіть необхідний пристрій і натисніть кнопку .

Спосіб 2

Якщо перейти до розділів **PHOTOS**, **VIDEOS**, **MUSIC** або іншого файлового вмісту, відобразиться список папок і файлів. Натисніть **ЧЕРВОНУ (A)** кнопку, щоб відобразити спливаюче вікно **Change Device**, за допомогою кнопок ▲▼ виберіть потрібний пристрій і натисніть кнопку .

Спосіб 3

Якщо пристрій підключено вперше, з'явиться відповідне спливаюче вікно. У ньому за допомогою кнопок ◀▶ виберіть потрібний пристрій, а потім натисніть .

Відтворення комерційних дисків

1. Натисніть кнопку ▲, щоб відкрити лоток для дисків.
2. Обережно вставте диск у лоток етикеткою догори.



3. Натисніть кнопку ▲, щоб закрити лоток для дисків. Відтворення розпочнеться автоматично.
4. Якщо відтворення не розпочалося автоматично, натисніть кнопку  на пульті ДК.

Використання та зберігання дисків

• Тримання дисків

- Відбитки пальців або подряпини на дисках можуть знизити якість звуку та зображення або спричинити появу пропусків під час відтворення.



- Не торкайтеся поверхні диска, на якій записано дані.

- Тримайте диск за краї, щоб не забруднити його поверхню й не залишити відбитки пальців.

- Не прикріплюйте папір або клейкі стрічки на диск.

• Очищення дисків

- Щоб усунути відбитки пальців або бруд із диска, очистьте його слабким миючим засобом, розведеним у воді, і протріть диск м'якою тканиною.



- Під час очищення обережно протирайте диск у напрямку від внутрішньої частини до зовнішньої.

- Зберігання дисків

- Уникайте впливу на диск прямих сонячних променів.
- Зберігайте диск у прохолодному місці, що провітрюється.
- Зберігайте диск у чистому захисному чохлах у вертикальному положенні.



Відтворення диска, вміст якого записано користувачем

Можна відтворити мультимедійні файли, записані на диски Blu-ray, DVD або компакт-диски.

1. Вставте записаний користувачем диск у відповідний лоток, узявши його ярликом догори, а потім закрийте лоток.
2. За допомогою кнопок ▲▼◀▶ виберіть тип вмісту, який потрібно переглянути або відтворити – **PHOTOS**, **VIDEOS** або **MUSIC** – і натисніть кнопку .

АБО

- 2¹. Виберіть **PLAY DISC** на головному екрані. З'явиться екран **PLAY DISC**. За допомогою кнопок ▲▼ виберіть необхідний тип вмісту: **Photos**, **Videos** або **Music**.

3. Відобразиться екран зі списком вмісту, збереженого на диску. Залежно від способу впорядкування вмісту відобразяться папки, окремі файли або і те, і інше.
4. За потреби за допомогою кнопок ▲▼◀▶ виберіть папку, після чого натисніть кнопку .
5. За допомогою кнопок ▲▼◀▶ виберіть файл для перегляду або відтворення, після чого натисніть кнопку .
6. Натисніть кнопку RETURN один або кілька разів, щоб вийти з поточного екрана, вийти з папки або повернутися на головний екран. Натисніть кнопку EXIT, щоб повернутися безпосередньо на головний екран.
7. Перейдіть на стор. 22–26, де викладено інструкції щодо керування відтворенням відео, музики й зображень на диску.

Відтворення файлів із пристрою USB



Існує два способи відтворення або перегляду мультимедійних файлів, збережених на пристрої USB, на продукт.

Спосіб 1. У разі підключенням пристрою USB, коли продукт ввімкнено

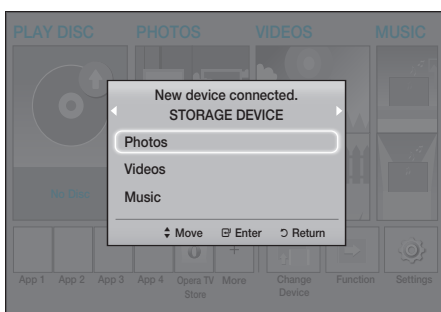



1. Відобразиться спливаюче вікно "New device connected."



1. Якщо спливаюче вікно не відобразилося, перейдіть до способу 2.
2. За допомогою кнопок ▲▼ виберіть **Photos**, **Videos** або **Music**, після чого натисніть кнопку . Залежно від способу впорядкування вмісту відобразяться папки, окремі файли або і те, і інше.

3. За потреби за допомогою кнопок ▲▼◀▶ виберіть папку, після чого натисніть кнопку .
4. Виберіть файл, який потрібно переглянути або відтворити, після чого натисніть кнопку .
5. Натисніть кнопку RETURN, щоб вийти з папки, або кнопку EXIT, щоб повернутися на головний екран.
6. Перейдіть на стор. 22–26, де викладено інструкції щодо керування відтворенням відео, музики й зображень на USB-пристрої.

Спосіб 2. Продукт вмикається після підключення пристрою USB

1. Увімкніть продукт.
 2. Натисніть **Change Device** і виберіть пристрій USB.
 3. За допомогою кнопок ◀▶ на головному екрані виберіть **PHOTOS**, **VIDEOS** або **MUSIC**, після чого натисніть кнопку .
 4. За потреби за допомогою кнопок ▲▼◀▶ виберіть папку, після чого натисніть кнопку .
 5. Виберіть файл, який потрібно переглянути або відтворити, після чого натисніть кнопку .
 6. Натисніть кнопку RETURN, щоб вийти з папки, або кнопку EXIT, щоб повернутися на головний екран.
 7. Перейдіть на стор. 22–26, де викладено інструкції щодо керування відтворенням відео, музики й зображень на USB-пристрої.
-  Якщо ви вставляєте диск під час відтворення пристрою USB або телефону, пристрій переходить у режим "Диск" автоматично.
-  Якщо ваш мобільний телефон підтримує технологію DLNA, ви можете відтворювати вміст, не підключаючи USB-кабель. (Див. стор. 30.)

Відтворення Вмісту

Керування відтворенням відео

Можна керувати відтворенням відеовмісту, збереженого на диску Blu-ray/DVD, USB-пристрої, мобільному пристрої або ПК. Залежно від диска або вмісту деякі з описаних у цьому посібнику функцій можуть бути недоступні.

Кнопки на пульті дистанційного керування, які використовуються для відтворення відео



1 Кнопки керування відтворенням

У режимах **Search**, **Slow** або **Step** звук не відтворюється.

- Щоб відновити звичайну швидкість відтворення, натисніть кнопку

	Початок відтворення.
	Зупинення відтворення.
	Призупинення відтворення.
Прискорене відтворення	Під час відтворення натисніть кнопку або . Кожне натискання кнопки або змінюватиме швидкість відтворення.
Сповільнене відтворення	У режимі призупинення натисніть кнопку . Кожне натискання кнопки змінюватиме швидкість відтворення.
Покадрове відтворення	У режимі призупинення натисніть кнопку . Щоразу, коли ви натискатимете кнопку , з'являтиметься новий кадр.
Відтворення з пропусками	Під час відтворення натисніть кнопку або . Щоразу, коли ви натискатимете кнопку або , диск переходить до попереднього чи наступного розділу або файлу.

- 2 Використання меню диска, меню заголовків, спливаючого меню та переліку сюжетів

DISC MENU

Під час відтворення натисніть цю кнопку, щоб відобразити меню диска.

TITLE MENU

Під час відтворення натисніть цю кнопку, щоб відобразити меню заголовків.

- Якщо диск містить список відтворення, натисніть **ЗЕЛЕНУ (V)** кнопку, щоб перейти до нього.

POPUP MENU

Під час відтворення натисніть цю кнопку, щоб відобразити спливаюче меню

3 Повторне відтворення

1. Під час відтворення натисніть кнопку **REPEAT** на пульті дистанційного керування.
2. За допомогою кнопок **▲▼** виберіть **Off**, **Title**, **Chapter**, **All** або **Repeat A-B**, після чого натисніть кнопку .

□ Repeat A-B

1. Натисніть кнопку на тому фрагменті, з якого потрібно розпочати повторюване відтворення (A).
 2. Натисніть кнопку на тому моменті, де потрібно зупинити повторюване відтворення (B).
 3. Щоб повернутися до звичайного режиму відтворення, натисніть кнопку **REPEAT** ще раз.
 4. Натисніть кнопку .
- Залежно від диска на екрані можуть відобразитися не всі параметри повторного відтворення.
 - Параметри **Chapter** або **Title** можуть не відразу відобразитися на екрані. Натискайте кнопки **▲▼**, доки не буде вибрано потрібний елемент.
 - Щоб повернутися до звичайного відтворення, натисніть кнопку **REPEAT** іще раз, потім натискайте кнопки **▲▼**, щоб вибрати **Off**, після чого натисніть кнопку .
 - Параметр **Repeat A-B** може не відразу відобразитися на екрані. Натискайте кнопки **▲▼**, доки не буде вибрано елемент **Repeat A-B**.
 - Точка (B) має бути встановлена щонайменше через 5 секунд відтворення після точки (A).

Використання меню TOOLS

Під час відтворення натисніть кнопку TOOLS.

Title

Дає змогу перейти до потрібного заголовка або вибрати його, якщо на диску чи пристрої їх кілька.

Playing Time

Дає змогу перейти до певного моменту відтворення. Скористайтеся кнопками з цифрами, щоб ввести час моменту відтворення.

Repeat Mode

Дає змогу повторити заголовок, розділ або певний фрагмент.

Audio Sync

Дає змогу налаштувати затримку звуку для синхронізації з відео. Для встановлення часу затримки можна вибрати значення від 0 до 300 мс.

Режим еквалайзера

Щоб скористатися еквалайзером, необхідно ввімкнути відповідний режим. Для цього виберіть Equalizer Mode (Режим еквалайзера).

Параметри еквалайзера

Цей пункт дає змогу налаштувати еквалайзер.

- Пункт **Equalizer Settings** (Параметри еквалайзера) відображається, якщо ввімкнено режим еквалайзера, тобто для параметра **Equalizer Mode** (Режим еквалайзера) вибрано значення **On** (Увімк.).

Picture Settings

Дає змогу встановити режим зображення.

- Mode**
 - User:** дає змогу вручну налаштувати параметри **Brightness, Contrast, Colour** і **Sharpness**.
 - Dynamic:** виберіть цей параметр, щоб збільшити чіткість.
 - Normal:** цей параметр підходить для більшості програм.
 - Movie:** виберіть цей параметр для перегляду фільмів.

Розділи меню, що відображаються лише під час відтворення дисків BD/DVD

Chapter

Дає змогу перейти до розділу, який потрібно переглянути.

Audio

Дає змогу встановити потрібну мову аудіосупроводу.

Subtitle

Дає змогу встановити потрібну мову субтитрів.

Angle

Виберіть цей параметр, щоб переглянути сцену з іншого ракурсу. Параметр **Angle** відображає кількість варіантів кутів, з яких можна здійснювати перегляд (1/1, 1/2, 1/3 тощо).

BONUSVIEW Video

BONUSVIEW Audio

Дає змогу встановити потрібну опцію Bonusview.

Розділи меню, що відображаються лише під час відтворення файлу

Full Screen

Дає змогу перейти до потрібного повноекранного режиму перегляду. Можна вибрати параметри **Original, Mode1** (збільшений розмір) і **Mode2** (найбільший розмір).

Information

Виберіть цей параметр для перегляду відомостей про відеофайл.

- Меню Tools (Сервіс) може різнитися залежно від типу диска або запам'ятовуючого пристрою. На екрані можуть відображатися не всі параметри.

Створення списку відтворення відеофайлів

Список відтворення відеофайлів створюється як і список музичних файлів. Інструкції наведено на стор. 24. Замість музичних потрібно вибрати відеофайли.

Відтворення Вмісту

Відтворення попередньо записаних комерційних аудіодисків

1. Вставте аудіокомпакт-диск (CD-DA) або диск MP3 в лоток для дисків.
 - Під час відтворення аудіокомпакт-дисків (CD-DA) перша звукова доріжка відтворюватиметься автоматично. Звукові доріжки відтворюються в тій послідовності, у якій вони записані на диску.
 - Під час відтворення диска у форматі MP3 за допомогою кнопок ◀▶ виберіть пункт **Music**, після чого натисніть кнопку .

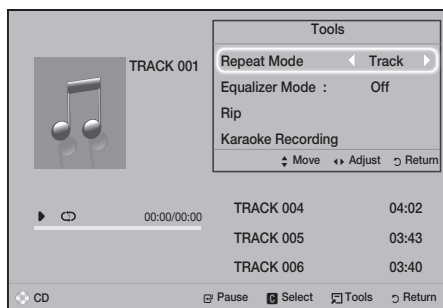

2. Щоб відтворити певну звукову доріжку, за допомогою кнопок ▲▼ на пульті ДК виберіть її, після чого натисніть кнопку .

 Щоб отримати додаткові відомості про відтворення музики, див. розділ "Керування відтворенням музики" нижче.

Керування відтворенням музики

Можна керувати відтворенням музичного вмісту, збереженого на диску DVD, компакт-диску, USB-пристрої, мобільному пристрої або ПК. Залежно від диска або вмісту деякі з описаних у цьому посібнику функцій можуть бути недоступні.

Кнопки на пульті дистанційного керування, які використовуються для відтворення музики

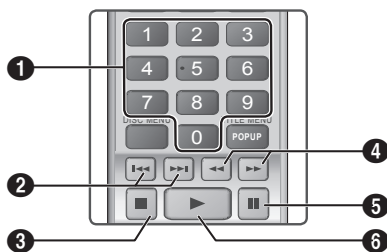

1	Кнопки з цифрами: під час відтворення відповідного списку натисніть потрібний номер звукової доріжки. Буде відтворено вибрану звукову доріжку.
2	Пропускання: під час відтворення натисніть кнопку  або  , щоб перейти до попередньої чи наступної звукової доріжки в списку відтворення.
3	Кнопка  : зупинення відтворення звукової доріжки.
4	Прискорене відтворення (лише аудіокомпакт-диски (CD-DA)): Під час відтворення натисніть кнопку  або  . Кожне натискання кнопки  або  змінюватиме швидкість відтворення.
5	Кнопка  : призупинення відтворення звукової доріжки.
6	Кнопка  : відтворення вибраної звукової доріжки.

Повторюване відтворення звукових доріжок

Продукт можна налаштувати на повторюване відтворення звукових доріжок.

1. Під час відтворення музики натисніть кнопку TOOLS.
2. За допомогою кнопки ◀▶ виберіть **Off**, **Track** або **One**, **All** чи **Shuffle** з **Repeat Mode**, після чого натисніть кнопку .

Створення списку відтворення музичних файлів

1. Якщо необхідно здійснити відтворення музичних файлів із комерційного компакт- або DVD-диска, натисніть кнопку  або RETURN. На екрані з'являється список музичних файлів. Якщо список відтворення створюється на основі музичних файлів, збережених на користувацькому диску чи пристрої USB, доступ до них можна отримати, виконавши дії наведені на стор. 20 або 21.

- За допомогою кнопок ▲▼◀▶ перейдіть до потрібного файлу, а потім натисніть **ЖОВТУ (C)** кнопку, щоб вибрати його. Повторіть ці дії, щоб додати інші файли.
- Щоб вибрати всі файли, натисніть кнопку **TOOLS**, після чого за допомогою кнопок ▲▼ виберіть елемент **Select All** і натисніть **[C]**. Щоб скасувати вибір усіх файлів, натисніть кнопку **TOOLS**, після чого виберіть елемент **Deselect All** і натисніть **[C]**.

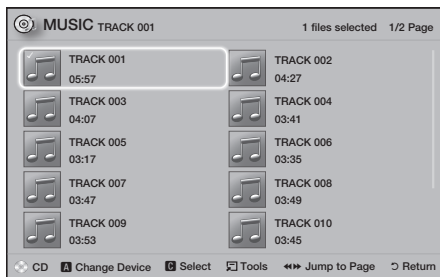

- Щоб видалити файл із меню **Playlist**, перейдіть до нього, а потім натисніть **ЖОВТУ (C)** кнопку.
 - Натисніть кнопку **[C]**, щоб відтворити вибрані файли. З'явиться екран **Playlist**.
 - Щоб перейти до списку музики, натисніть кнопку **[C]** або **RETURN**.
 - Щоб повернутися до меню **Playlist**, натисніть кнопку **[C]**.
- 📌 Можна створити аудіокомпакт-диски (CD-DA) зі списком відтворення, що міститиме 99 звукових доріжок.
- 📌 Якщо перейти до списку музики з меню **Playlist**, а потім знову повернутися назад до меню **Playlist**, **Playlist** відтворюватиметься з початку.

Копіювання

- Вставте пристрій USB в рознім USB на передній панелі продукту.
- На відображеному екрані відтворення за допомогою кнопок ▲▼ виберіть доріжку, після чого натисніть **ЖОВТУ (C)** кнопку. Зліва від звукової доріжки відобразиться прапорець.
- Повторіть крок 2, щоб вибрати й установити прапорці для інших звукових доріжок.
- Щоб видалити звукову доріжку зі списку, перейдіть до цієї звукової доріжки й повторно натисніть **ЖОВТУ (C)** кнопку. Прапорець біля звукової доріжки буде видалено.
- Завершивши, натисніть кнопку **TOOLS**. З'явиться меню **Tools**.

- За допомогою кнопок ▲▼ виберіть **Rip**, після чого натисніть кнопку **[C]**. З'явиться екран **Rip**.
 - За допомогою кнопок ▲▼ виберіть пристрій, на якому потрібно зберегти скопійовані файли, після чого натисніть кнопку **[C]**.
- 📌 Не від'єднуйте пристрій, доки виконується копіювання.
- Якщо ви хочете скасувати копіювання, натисніть кнопку **[C]**, а потім виберіть **Yes**. Виберіть **No**, щоб продовжити копіювання.
 - Щойно копіювання буде завершено, відобразиться повідомлення **"Ripping completed."**.
 - Натисніть кнопку **[C]**, щоб повернутися до екрана відтворення.
- 📌 Ця функція недоступна для аудіокомпакт-дисків DTS.
- 📌 Ця функція може не підтримуватися деякими дисками.
- 📌 Функція копіювання кодує музичні файли у формат .mp3 на швидкості 192 Кбіт/с.
- 📌 На екрані списку звукових доріжок можна вибрати параметр **Select All** або **Deselect All**.
- Натисніть **Select All**, щоб вибрати всі доріжки, після чого натисніть кнопку **[C]**. Застосування цього параметра скасує вибір окремих звукових доріжок.
 - Натисніть **Deselect All**, щоб одночасно скасувати вибір усіх вибраних звукових доріжок.

Відтворення фотовмісту

Можна керувати відтворенням фотовмісту, збереженого на диску DVD, USB, мобільному пристрої або ПК.

Використання меню Tools

Під час відтворення натисніть кнопку **TOOLS**.

Start / Stop Slide Show

Виберіть цей параметр, щоб розпочати/призупинити показ слайдів.

Slide Show Speed

Виберіть цей параметр, щоб змінити швидкість показу слайдів.

Background Music

Виберіть цей параметр, щоб активувати функцію відтворення музики під час показу слайдів.

Zoom

Виберіть цей параметр, щоб збільшити розмір поточного зображення (можливість збільшення до 4 разів).

Відтворення Вмісту

Rotate

Виберіть цей параметр, щоб повернути зображення (зображення можна повернути за годинниковою стрілкою чи проти неї).

Information

Відображається інформація про зображення, наприклад назва, розмір тощо.

- Меню **Tools** може різнитися залежно від типу диска або запам'ятовуючого пристрою. На екрані можуть відобразитися не всі параметри.
- Щоб увімкнути функцію відтворення фонової музики, музичні файли та фотографії має бути розміщено в одній папці. На якість звуку можуть впливати бітова частота MP3-файлу, розмір фотографії та спосіб кодування.

Створення списку перегляду фото

Список перегляду фото можна створити практично в такий самий спосіб, як і список відтворення музичних файлів. Інструкції наведено на стор. 24. Замість музичних файлів потрібно вибирати фотографії.

Прослуховування радіо

- Щоб прослуховувати радіо, потрібно підключити FM-антену з комплекту постачання.

Керування радіо за допомогою пульта ДК

- Натисніть кнопку **FUNCTION**, щоб вибрати **FM**.
- Налаштуйте потрібну радіостанцію.
 - Налаштування збережених радіостанцій 1:** натисніть кнопку , щоб вибрати **PRESET**, після чого натискайте кнопки **TUNING UP**, **DOWN**, щоб вибрати збережену радіостанцію.
 - Перш ніж вибирати збережені радіостанції, їх необхідно додати до пам'яті продукту.
 - Налаштування вручну:** натисніть кнопку , щоб вибрати **MANUAL**, після чого натискайте кнопки **TUNING UP**, **DOWN**, щоб перейти до більшої або меншої частоти.
 - Автоматичне налаштування:** натисніть кнопку , щоб вибрати **MANUAL**, після чого натисніть і утримуйте кнопку **TUNING UP** або **DOWN**, щоб виконати автоматичний пошук у діапазоні.

Налаштування моно/стерео

Натисніть кнопку **MO/ST**.

- За кожного натискання цієї кнопки режим відтворення звуку переключається між **STEREO** та **MONO**.
- У зонах слабого прийому радіосигналу вибирайте режим **MONO** для точної трансляції без перешкод.



Попереднє налаштування радіостанцій

Приклад. Попереднє налаштування станції FM 89,10 і збереження її у пам'яті.

- Натисніть кнопку **FUNCTION**, щоб вибрати **FM**.
- Натискайте кнопки **TUNING UP**, **DOWN**, щоб вибрати <89,10>.
- Натисніть кнопку **TUNER MEMORY**.
 - НОМЕР на екрані блиматиме.
- Знову натисніть кнопку **TUNER MEMORY**.
 - Кнопку **TUNER MEMORY** потрібно натиснути, доки НОМЕР відображається на екрані.
 - Після натискання кнопки **TUNER MEMORY** НОМЕР зникне з екрана, а станцію буде збережено в пам'яті.
- Щоб налаштувати іншу радіостанцію, повторіть кроки 2–4.
 - Щоб налаштуватися на збережену радіостанцію, натискайте кнопки **TUNING UP**, **DOWN**.

Використання функції караоке

Ви можете використовувати функцію караоке під час відтворення музики.

- Підключіть мікрофон до розніму на передній панелі продукту.
- У головному меню виберіть **Settings**, після чого натисніть кнопку .
- Виберіть **Звук**, після чого натисніть кнопку .
- Виберіть **My karaoke**, після чого натисніть кнопку 
 - Можна перевірити бали караоке та відрегулювати гучність відтворення вокальної частини музичного твору.
 - Якщо для функції **Karaoke scoring** встановлено значення **On**, набрані бали автоматично відображатимуться на екрані. Якщо ж вам це не потрібно, встановіть для функції **Karaoke scoring** значення **Off**.
 - Щоб зменшити гучність вокальної частини для оригінального звучання, виберіть у функції **My karaoke** параметр **Reduce Vocals**.

Запис

Можна записати спів у караоке під музичний супровід.

- Під час відтворення натисніть кнопку **TOOLS**, щоб вибрати елемент **Karaoke Recording**, після чого натисніть кнопку .
- Натисніть кнопку , щоб завершити записування.
- Коли записування буде завершено, на накопичувальному USB-пристрої буде створено папку **KARAOKE (KARAOKE)**, а файл буде збережено з назвою **KARAOKE.mp3**.

- 📎 Щоб зберегти файл із записом, потрібно вставити накопичувальний пристрій USB.
- 📎 Файл із записом відобразиться, якщо ви повернетесь до розділу **Photos, Videos та Music**.
- 📎 Якщо під час використання функції караоке ви чуєте дивні шуми (скрип або завивання), перемістіть мікрофон подалі від динаміків. Також можна зменшити рівень гучності мікрофона чи динаміків.
- 📎 Мікрофон не працює в режимах **D, IN, AUX, FM і BT**.
- 📎 Якщо для параметра **Karaoke scoring** встановлено значення **On** і до пристрою підключено мікрофон, набрані бали автоматично відобразатимуться на екрані. Якщо не потрібно відображати набрані бали, від'єднайте мікрофон.
- 📎 Після появи на екрані головного меню мікрофон буде ввімкнено на 10 секунд.

Запис FM-радіо

Улюблену радіотрансляцію можна записати та зберегти на накопичувальному USB-пристрої, який підключено до продукту.

1. Вставте USB-пристрій у відповідний рознім на передній панелі продукту.
 2. Щоб увімкнути потрібну радіотрансляцію, перейдіть до режиму **FM** (FM-радіо).
 3. Щоб почати записування, натисніть **ЧЕРВОНУ** кнопку (**A**). Записування розпочнеться.
 - Час запису відображається ліворуч. Доступний час запису залежить від обсягу вільного простору на накопичувальному USB-пристрої і відображається праворуч.
 4. Щоб припини записування, натисніть кнопку **EXIT** (ВИХІД). Записування буде припинено, а відповідний файл збережено у форматі .mp3. Щоб дізнатися, як відтворити записаний файл, див. розділ "Відтворення файлів із USB-пристрою".
- 📎 Записаний файл зберігається в папці **Tuner** (Приймач). Ця папка створюється автоматично.
 - 📎 Під час записування FM-трансляції доступні лише кілька кнопок: **▲** (ВІДКРИВАННЯ/ЗАКРИВАННЯ), **🔊** (ЖИВЛЕННЯ), **EXIT** (ВИХІД), **MUTE** (ВИМКНЕННЯ ЗВУКУ) і **VOLUME +, -** (КЕРУВАННЯ ГУЧНІСТЮ).
 - 📎 Якщо не натискати кнопки під час записування, буде активовано режим збереження екрана.
 - 📎 Звукові ефекти (наприклад, DSP, еквайзер тощо) записано не буде.
 - 📎 Радіотрансляцію буде збережено з відповідним рівнем гучності, навіть якщо змінювати його під час записування або взагалі вимикати звук.
 - 📎 Якщо під час записування від'єднати USB-пристрій або кабель живлення, збережений файл із записом може не відтворюватися.

- 📎 Записування не розпочнеться, якщо обсяг накопичувального USB-пристрою менше 2 МБ.
- 📎 Якщо USB-пристрій від'єднано або він має недостатній обсяг вільного простору (менше 2 МБ), з'явиться відповідне повідомлення, а записування припиниться.

Використання Bluetooth

Використовуйте пристрій Bluetooth, щоб слухати музику та насолоджуватися високоякісним стереозвучанням без жодних дротів.

- Відстань для встановлення з'єднання: щонайбільше 2 м; робочий діапазон: щонайбільше 10 м.
- Фактична якість з'єднання Bluetooth залежить від умов оточуючого середовища, навіть якщо пристрої знаходяться в зазначеному робочому діапазоні.

Що таке Bluetooth?

Bluetooth – це технологія, яка дає змогу телефонам і зовнішнім пристроям із функцією Bluetooth легко взаємодіяти між собою на невеликій відстані за допомогою бездротового зв'язку.

- Пристрій Bluetooth може відтворювати глухий шум або працювати неправильно за наведених нижче умов.
 - Якщо частина тіла торкається системи прийому/передачі пристрою Bluetooth або системи домашнього кінотеатру.
 - Якщо пристрій перебуває під впливом коливання електричного сигналу через перешкоди (стіни, кути та кабінки офісу).
 - За наявності електричних перешкод, викликаних пристроями з такою самою частотою (медичним обладнанням, мікрохвильовими печами та бездротовими мережами).
- Підключаючи домашній кінотеатр до пристрою Bluetooth, розташуйте їх на незначній відстані один від одного.
- Що більша відстань між системою домашнього кінотеатру і пристроєм Bluetooth, то гірша якість зображення та звуку. Якщо відстань перевищує робочий діапазон пристрою Bluetooth, з'єднання буде втрачено.
- У зонах із низьким рівнем прийому сигналу з'єднання Bluetooth може не працювати належним чином.
- Домашній кінотеатр забезпечує стабільний прийом на відстані до 10 м у всіх напрямках за відсутності перешкод. Підключення буде автоматично перервано, якщо відстань до пристрою перевищуватиме робочий діапазон. Навіть у межах цієї відстані якість звучання може погіршуватися через такі перешкоди, як стіни чи двері.
- Цей бездротовий пристрій може призводити до виникнення електромагнітних перешкод під час роботи.

Відтворення Вмісту

Підключення домашнього кінотеатру до пристрою Bluetooth



Перш ніж розпочати підключення, переконайтеся, що пристрій Bluetooth підтримує функцію стереогарнітури Bluetooth.

1. Натисніть кнопку **FUNCTION** на пульті ДК продукту, щоб відобразити повідомлення **BT**.
2. Виберіть меню Bluetooth на пристрої Bluetooth, який потрібно підключити. Відповідні інструкції див. у посібнику до пристрою Bluetooth.
3. Виберіть меню стереогарнітури на пристрої Bluetooth.
 - З'явиться перелік пристроїв.
4. Виберіть "[HTS]JXXXX" зі списку.
 - Шойно домашній кінотеатр буде підключено до пристрою Bluetooth, на передньому дисплеї кінотеатру відобразиться назва підключеного пристрою Bluetooth, а також назва кінотеатру.
5. Відтворіть музику на підключеному пристрої.
 - Можна слухати музику, яка відтворюється за допомогою пристрою Bluetooth, безпосередньо на домашньому кінотеатрі.

🔧 Домашній кінотеатр підтримує лише дані середньої якості SBC (до 237 Кбіт/с при 48 кГц) і не підтримує дані високої якості SBC (328 Кбіт при 44,1 кГц).

🔧 Підтримується функція AVRCP. Її принцип роботи може відрізнятися, залежно від технічних характеристик підключеного пристрою.

🔧 Підключення до пристрою Bluetooth лише з підтримкою профілю A2DP.

🔧 Одночасно можна підключати лише один пристрій Bluetooth.

🔧 Функції пошуку або підключення можуть не працювати належним чином в перелічених нижче випадках.

- За наявності потужного електричного поля біля або в області розташування домашнього кінотеатру.
- Якщо до продукту одночасно підключено кілька пристроїв Bluetooth.
- Якщо пристрій Bluetooth вимкнено, він розташований за межами дії або функціонує неналежним чином.

Зауважте, що такі пристрої, як мікрохвильові печі, адаптери бездротової мережі, лампи денного світла й газові плити, використовують той самий частотний діапазон, що й пристрій Bluetooth.

Отже, це може призвести до виникнення електромагнітних перешкод.

🔧 Пристрій Bluetooth або будь-який інший сумісний пристрій (наприклад, мобільний телефон) має працювати під керуванням найновішої версії операційної системи. Це дасть змогу без проблем використовувати його разом із домашнім кінотеатром.

Відключення пристрою Bluetooth від домашнього кінотеатру

Можна відключити домашній кінотеатр від пристрою Bluetooth. Відповідні інструкції див. у посібнику до пристрою Bluetooth.

- Коли домашній кінотеатр буде відключено від пристрою Bluetooth, на передньому дисплеї кінотеатру відобразиться напис **DISCONNECTED**.

Відключення домашнього кінотеатру від пристрою Bluetooth

Натисніть кнопку  на передній панелі домашнього кінотеатру, щоб перейти з режиму **BT** до іншого режиму чи вимкнути кінотеатр.

- За винятком випадків, коли від'єднання домашнього кінотеатру відбувається внаслідок зміни функцій, підключений пристрій Bluetooth чекатиме протягом певного часу на відповідь від домашнього кінотеатру і лише після цього перерве з'єднання. (Залежно від пристрою Bluetooth час для відключення може відрізнятися.)

🔧 У режимі зв'язку Bluetooth підключення може перерватися, якщо допустиму відстань між системою домашнього кінотеатру та пристроєм Bluetooth буде перевищено (10 м). Якщо відстань до пристрою Bluetooth зменшиться до прийнятної або буде переважанажатою пристрій Bluetooth, для відновлення підключення слід повторно поєднати пристрій і домашній кінотеатр.

🔧 У режимі Bluetooth, якщо пристрій Bluetooth залишається в стані готовності протягом 5 хвилин, активується режим збереження екрана. Щоб повторно підключити пристрій Bluetooth, вимкніть режим збереження екрана, а потім підключіть пристрій. Щоб вимкнути режим збереження екрана, натисніть будь-яку кнопку на пульті дистанційного керування (кнопку регулювання гучності, кнопку з цифрою тощо).

Використання функції швидкого запуску Bluetooth

Коли домашній кінотеатр вимкнено, він може вмикатися після підключення до нього інтелектуального пристрою через Bluetooth.

🔧 Функція **Quick Start** (Швидкий запуск) доступна, якщо кабель живлення домашнього кінотеатру підключено до електричної розетки змінного струму.

Щоб скористатися цією функцією, установіть для параметра **Settings > System > Quick start** значення **On**.

Щоб скористатися цією функцією, потрібно заздалегідь установити Bluetooth-з'єднання між домашнім кінотеатром і пристроєм. Іншими словами, домашній кінотеатр має бути в списку відомих Bluetooth-пристроїв, до яких раніше було підключено ваш інтелектуальний засіб.

1. Підключіть інтелектуальний пристрій до продукту за допомогою Bluetooth. (Докладніше про підключення через Bluetooth див. у посібнику користувача інтелектуального пристрою.)
2. Після завершення підключення домашній кінотеатр автоматично ввімкнеться в режимі **BT**.
 - На інтелектуальному пристрої виберіть музику для відтворення.

Використання кнопок спецефектів на пульті дистанційного керування

TV SOUND



Якщо ваш телевізор підтримує функцію Anynet+ (HDMI-CEC), кнопка **TV SOUND** дає змогу перемикати відтворення звуку телевізора між динаміками домашнього кінотеатру та динаміками телевізора. Щоб скористатися цією функцією, виконайте наведені нижче дії.

1. З'єднайте телевізор і домашній кінотеатр за допомогою кабелю HDMI. (Див. стор. 11.)
2. Установіть для параметра **Anynet+ (HDMI-CEC)** значення **On** на домашньому кінотеатрі й телевізорі.
3. Натисніть кнопку **TV SOUND** на пульті ДК. На дисплеї передньої панелі на деякий час з'явиться напис **TV SOUND ON**, потім він зміниться на **D. IN**.
 - Якщо функцію **TV SOUND** активовано, звук телевізора відтворюватиметься через динаміки домашнього кінотеатру.
4. Натисніть кнопку **TV SOUND** знову, щоб вимкнути відповідну функцію.
 - Якщо функцію **TV SOUND** вимкнено, звук відтворюватиметься через динаміки телевізора з підтримкою Anynet+.

Використовуйте функцію TV SOUND:

- 1) Для відтворення звуку телевізора через динаміки домашнього кінотеатру.
- 2) Для відтворення аудіофайлів на пристрої USB, який підключено до телевізора, через динаміки домашнього кінотеатру.

Технічні характеристики для ввімкнення/вимкнення функції TV SOUND

Параметр Anynet+ (HDMI-CEC)	TV SOUND ввімкнено	TV SOUND вимкнено
УВІМК.	Вивід через динамік HTS	Динамік HTS вимкнено
	Динамік TB	Вивід через динамік TB
ВИМК.	Вивід через динамік HTS	Динамік HTS вимкнено
	Вивід через динамік TB	Вивід через динамік TB
Не працює	Вивід через динамік HTS	Динамік HTS вимкнено
	Вивід через динамік TB	Вивід через динамік TB

DSP/EQ	DSP/EQ

Параметри звуку можна змінювати завдяки різноманітним режимам.

- ↓ **DSPOFF**: прослуховування у звичайному режимі.
- ↓ **CINEMA**: відтворення реалістичного й потужного звуку під час перегляду фільмів.
- ↓ **MUSIC**: ідеальний варіант для прослуховування музики.
- ↓ **GAME**: відтворення потужного й реалістичного звуку у відеоіграх.
- ↓ **M-STEREO (M-СТЕРО)**: відтворення об'ємного звуку для двоканальних джерел.
- ↓ **POWER BASS**: оптимізація звучання низьких частот.
- ↓ **LOUD**: покращення характеристик низьких частот відповідно до рівня вихідного сигналу.
- ↓ **NIGHT**: стиснення динамічного діапазону та пом'якшення звуку для комфортного прослуховування в нічний час.
- ↓ **USER EQ**: можливість налаштувати параметри звуку власноруч.

Використання функції BD-LIVE™

1. Підключіть продукт до мережі (див. стор. 10).
2. Налаштуйте параметри мережі (див. стор. 17–18).

Щойно продукт буде підключено до мережі, можна переглядати різноманітний відеовміст, збережений на дисках із підтримкою функції BD-LIVE.

1. Під'єднайте флеш-пам'ять USB до відповідного роз'єму на передній панелі продукту, а потім перевірте обсяг вільної пам'яті за допомогою функції **BD Data Management**. Обсяг вільної пам'яті запам'ятовуючого пристрою має становити принаймні 1 Гб (це дасть змогу користуватися послугою BD-LIVE).
2. На головному екрані виберіть **Settings**, а потім натисніть кнопку .
3. Виберіть **System**, після чого натисніть кнопку .
4. Виберіть **BD Data Management**, після чого натисніть кнопку .
5. Виберіть **Change Device**, після чого натисніть кнопку .
6. Виберіть пункт **STORAGE DEVICE** (НАКОПИЧУВАЛЬНИЙ ПРИСТРІЙ), а потім натисніть кнопку .
7. Вставте диск Blu-ray із підтримкою BD-LIVE.
8. Виберіть будь-який елемент зі списку матеріалів служби BD-LIVE, наданих виробником диска.

 Спосіб використання служби BD-LIVE і доступний вміст можуть відрізнятись залежно від виробника диска.



Використання функції DLNA

Функція DLNA дає змогу отримувати доступ і здійснювати відтворення файлів, збережених на ПК, за допомогою домашнього кінотеатру.

Дотримуйтеся вказівок у посібнику користувача DLNA, щоб налаштувати функцію DLNA на ПК і позначити папки та файли, до яких потрібно надати доступ за допомогою домашнього кінотеатру.

Щоб отримати доступ до файлів на ПК та відтворювати їх після налаштування функції DLNA, виконайте наведені нижче дії.

1. Увімкніть ПК, телевізор і домашній кінотеатр.
2. Переконайтеся, що на ПК запущено сервер DLNA для спільного доступу.
3. На домашньому кінотеатрі виберіть **Change Device**.
4. За допомогою кнопок **▲▼** виберіть свій ПК у списку пристроїв.

5. Виберіть тип файлу, який потрібно переглянути чи відтворити (**PHOTOS**, **VIDEOS** або **MUSIC**), а потім натисніть кнопку .
6. За допомогою кнопок **▲▼◀▶** виберіть папку з указаним типом файлів, а потім натисніть кнопку . Відображається список файлів.
7. Виберіть файл, який потрібно переглянути чи відтворити, після чого натисніть кнопку .

 Списки відтворення файлів на ПК можна створювати так само, як списки відтворення файлів, збережених на пристроях USB та дисках.

 Керувати відтворенням файлів на ПК можна майже так само, як і файлів, збережених на пристроях USB і дисках.

 Доступ до відповідних файлів на ПК також можна отримати, якщо спочатку вибрати пункт **Photos**, **Videos** або **Music**, а потім ПК зі списку на головному екрані пристрою.

Програми

Ви можете отримати доступ до різноманітного вмісту (наприклад, новин, фільмів, прогнозів погоди тощо), який можна безпосередньо завантажити й переглянути за допомогою домашнього кінотеатру. Спершу перевірте стан мережі й наявність підключення до Інтернету. Для використання функції програм домашній кінотеатр має бути підключено до Інтернету.

Доступні програми функціонують подібно до інтернет-версій, і навіть якщо вони все ж відрізняються, ними все одно легко користуватися.

Для використання деяких програм потрібно створити обліковий запис. Хоча для більшості таких програм створити обліковий запис можна за допомогою засобів домашнього кінотеатру, легше й швидше зробити це на ПК, ноутбучі чи планшеті з доступом до Інтернету. Зверніть увагу, що в деяких випадках для створення облікового запису потрібно буде скористатися як засобами домашнього кінотеатру, так і ПК, ноутбуком або планшетом. Основна відмінність між звичайними інтернет-версіями програм і версіями для домашнього кінотеатру – це необхідність використання пульта дистанційного керування для введення літер і цифр, а не клавіатури.

Використання програм

Під час першого використання будь-якої з програм домашній кінотеатр відображає дві угоди. Для завантаження й використання будь-якої програми потрібно прийняти обидві угоди.





За промовчаням на головному екрані відображається чотири найпопулярніші програми. Переглянути інші програми або змінити ті, що відображаються на головному екрані, можна за допомогою кнопки **More** (Більше).

Щоб запустити програму, виділіть і двічі натисніть її, після чого дотримуйтеся вказівок, що відображаються на екрані.



Перегляд інших програм

1. На головному екрані натисніть кнопку **More** (Більше), а потім –  Відобразиться екран із багатьма додатковими програмами.
2. Щоб переглянути нову групу програм, переміщуйте виділений рядок праворуч або ліворуч.
3. Щоб вийти з екрана додаткових програм, виберіть **Close** (Закрити) або скористайтеся кнопками **RETURN** (НАЗАД) або **EXIT** (ВИХІД) на пульті ДК.

Змінення програм, що відображаються на головному екрані

1. Натисніть кнопку **More** (Більше), а потім – .
2. На екрані додаткових програм натисніть кнопку **Edit** (Редагувати), а потім – .
3. Програми, що відображаються на головній сторінці домашнього кінотеатру, позначено прапорцем. Щоб зняти прапорці біля програм, які потрібно видалити з головного екрана, виділіть їх і натисніть кнопку .
4. Виділіть потрібні програми і натисніть кнопку . Біля кожної вибраної програми з'явиться прапорець. Одночасно можна вибрати чотири програми.
5. Після цього виберіть **OK** і натисніть кнопку . Знову відобразиться головний екран.

 Щоб вийти з програми, натисніть кнопку **EXIT** (ВИХІД) на пульті ДК.

 Щоб видалити облікові дані для всіх програм, на головному екрані натисніть кнопку  і утримуйте її понад 5 секунд (переконайтеся, що в цей час у пристрої немає диска).

Використання магазину Opera TV Store



На екрані **Opera TV Store** ви знайдете високоякісні інтернет-служби потокового відео, соціальних мереж і музичних трансляцій.

Відкриття магазину Opera TV Store

Щоб відкрити **Opera TV Store**, на головному екрані виберіть **Opera TV Store**, а потім натисніть кнопку .

Щоб залишити екран **Opera TV Store**, скористайтеся кнопкою **EXIT** або **HOME** на пульті ДК.

Переміщення магазином Opera TV Store

На екрані **Opera TV Store** відображається багато впорядкованих програм. Використовуйте кнопки    на пульті ДК для виділення потрібних

програм.



Вибір програми

Виділіть потрібну програму й натисніть кнопку . У спливаючому вікні, що відобразиться, виберіть **OPEN**, щоб негайно відкрити програму, або **ADD TO MY APPS**, щоб додати її до меню **My Apps**. Натисніть кнопку **RETURN** на пульті ДК, щоб повернутися на екран **Opera TV Store**.

Вибір програм за категорією

Нааявність категорій (наприклад, **New** (Новинки), **Popular** (Популярні), **All** (Усі), **Games** (Ігри), **Tools** (Інструменти) тощо) полегшує пошук потрібних програм.



Щоб вибрати категорію, перемістіть виділення вгору екрана за допомогою кнопки .

Потім виберіть категорію за допомогою кнопок  .



Використання екрана My Apps

Перейдіть на екран **My Apps**, виділіть елемент **MY APPS**, після чого натисніть кнопку . Відобразиться екран **My Apps** з переліком усіх програм, збережених у меню **MY APPS**.

Видалення програм із вибраних

1. Виділіть кнопку **MENU** вгорі екрана **My Apps**, після чого натисніть кнопку  на пульті ДК.
2. У меню виберіть елемент **REMOVE APPS**, після чого натисніть кнопку . Довкола назви певної програми з'явиться червоний прямокутник.
3. Переміщуючи прямокутник, виберіть програму для видалення, після чого натисніть кнопку .
4. Повторіть цю процедуру для видалення інших програм.
5. Завершивши процедуру, виберіть **DONE**, після чого натисніть кнопку .
6. Натисніть кнопку **RETURN**, щоб повернутися на головний екран.

Пошук програм

1. Виберіть **SEARCH** угорі екрана, після чого натисніть кнопку .
2. Щоб скористатися швидким пошуком популярних програм, натисніть одну з пропозицій угорі екрана.
3. Щоб знайти програму за назвою, введіть відповідну назву за допомогою екранної клавіатури. Система **Opera TV Store** здійснюватиме пошук під час введення й відобразить результати, що відповідатимуть уже вказаним літерам.
 - Щоб скасувати поточний пошук, натисніть кнопку **RETURN** на пульті ДК або виберіть елемент **BACK** на екрані, після чого натисніть кнопку .

Додаткові відомості

Примітки



Підключення

РОЗНІМ HDMI OUT

- Залежно від типу телевізора деякі режими розподільчої здатності виходу HDMI можуть не підтримуватися.
- Щоб відтворити відео з технологією 3D, потрібно встановити підключення HDMI.
- Використання довгого кабелю HDMI може призвести до появи шумів на екрані. У цьому випадку в меню встановіть для параметра **HDMI Deep Colour** значення **Off**.

Settings

3D Settings

- Щоб призупинити відтворення 3D-вмісту з деяких 3D-дисків, потрібно натиснути кнопку  один раз. Відтворення фільму припиниться, а режим 3D буде вимкнено. Щоб змінити вибір режиму тривимірного зображення під час відтворення 3D-фільму, натисніть кнопку  один раз. З'явиться меню диска Blu-ray. Натисніть кнопку  ще раз, після чого виберіть **3D Settings** в меню диска Blu-ray.
- Залежно від вмісту диска та розташування зображення на екрані телевізора на ньому можна побачити вертикальні чорні смуги ліворуч, праворуч або по обидва боки зображення.

TV Aspect Ratio

- Залежно від типу диска деякі форматні співвідношення можуть бути недоступні.
- Якщо вибрано форматне співвідношення та параметр, які відрізняються від форматного співвідношення телевізора, зображення може бути викривленим.
- Якщо вибрати параметр **16:9 Original**, на телевізорі зображення може мати формат **4:3** (з чорними смугами обабіч зображення).

BD Wise (тільки для продуктів Samsung)

- Якщо функцію **BD Wise** увімкнено, налаштування **Resolution** буде автоматично встановлено на стандартне значення функції **BD Wise**, яка з'явиться в меню **Resolution**.
- Якщо програвач підключено до пристрою, який не підтримує функцію **BD Wise**, **BD Wise** неможливо використовувати.
- Щоб забезпечити належну роботу функції **BD Wise**, установіть для параметра **BD Wise** значення **On** у відповідному меню для продукту й телевізора.

Digital Output

- Упевніться, що вибрано правильний параметр **Digital Output**. В іншому випадку звук не відтворюватиметься або лунатиме лише гучний шум.
- Якщо пристрій HDMI (аудіо-/відеоприймач, телевізор) не підтримує формати стиснення (Dolby Digital, DTS), вихідний аудіосигнал перетворюється на PCM-сигнал.
- Звичайні DVD-диски не містять аудіопотоку **BONUSVIEW** та навігаційних звукових ефектів.
- Деякі диски Blu-ray не містять аудіопотоку **BONUSVIEW** та навігаційних звукових ефектів.
- Ця налаштування параметра **Digital Output** не впливає на аналоговий аудіовихід (L/R) або вихід HDMI телевізора, на відміну від оптичного або HDMI-аудіовиходу, коли до програвача підключено аудіо-/відеоприймач.
- Якщо відтворюються звукові доріжки у форматі MPEG, вихідні аудіосигнали передаються як PCM-сигнали, незалежно від вибраного параметра **Digital Output** (PCM чи цифрового потоку).
- Digital Output** можна активувати, коли для параметра **Speaker Selection** встановлено значення **TV Speaker**.

BD-Live Internet Connection

- Під час використання даних **BD-LIVE** підключення до Інтернету може бути обмежене.

Anynet+ (HDMI-CEC)

- Залежно від моделі телевізора певні значення роздільної здатності вихідного сигналу HDMI можуть не підтримуватися. Див. посібник користувача телевізора.
- Ця функція не доступна, якщо кабель HDMI не підтримує CEC.
- Якщо на телевізорі Samsung є відповідний логотип Anynet+, це означає, що він підтримує функцію Anynet+.

BD Data Management

- У режимі зовнішньої пам'яті відтворення диска може бути зупинено, якщо відключити пристрій USB під час відтворення.
- Ці пристрої USB працюють лише за умови, що вони мають файлову систему FAT (мітка тому DOS 8.3). Рекомендується використовувати пристрої USB з підтримкою протоколу USB 2.0 зі швидкістю зчитування/записування даних 4 МБ/с і більше.
- Функція **Resume** відтворення може не працювати після форматування пристрою збереження даних.
- Ємність доступної пам'яті для функції **BD Data Management** може залежати від певних умов.

DivX® Video On Demand

- Детальну інформацію про DivX(R) VOD можна отримати на веб-сайті <http://vod.divx.com>.

Speaker Settings

- Коли для параметра **Speaker Selection** встановлено значення **TV Speaker**, звук відтворюється через динаміки телевізора.

Звук HDMI

- Під час відтворення через динаміки телевізора звук HDMI автоматично перетворюється на 2-каналний.

Audio Return Channel

- Коли для параметра **Anynet+ (HDMI-CEC)** встановлено значення **Off**, функція **Audio Return Channel** не доступна.
- Використання кабелю HDMI, який не сертифіковано для роботи з функцією ARC (зворотний аудіоканал), може спричинити проблеми сумісності.
- Функція ARC доступна, лише якщо пристрій підключено до сумісного телевізора.

Відтворення

Відтворення відеофайлів

- Відеофайли з високою швидкістю передачі (20 Мбіт/с і більше) спричиняють навантаження на продукт, тому їх відтворення може бути припинено.

Вибір мови звукової доріжки

- Індикатор ◀▶ не відображатиметься на екрані, якщо розділ **BONUSVIEW** не містить жодного аудіопараметра **BONUSVIEW**.
- Перелік мов, доступних у функції вибору мови звукової доріжки, залежить від того, які з них закодовано на диску. Ця функція або деякі з мов можуть бути не доступні.
- На деяких дисках Blu-ray можна вибирати звукову доріжку PCM або Dolby Digital англійською мовою.

Вибір мови субтитрів

- Залежно від диска Blu-ray/DVD, можна змінити мову субтитрів в меню диска. Натисніть кнопку **DISC MENU**.
- Використання цієї функції залежить від того, які субтитри закодовано на диску. Вона доступна не для всіх дисків Blu-ray/DVD.
- Інформація про режими основної функції **BONUSVIEW** також відображається, якщо диск Blu-ray має розділ **BONUSVIEW**.
- За допомогою цієї функції можна змінити первинні та вторинні субтитри одночасно.
- На екрані відображається загальна кількість первинних і вторинних субтитрів.

Відтворення файлів JPEG

- У повноекранному режимі перегляду не можна збільшити субтитри та PG-графіку.

Відтворення вмісту

Використання кнопки TOOLS під час перегляду зображень

- Якщо домашній кінотеатр підключено до телевізора, на якому для параметра **BD Wise** встановлено значення **On**, меню **Picture Settings** не відображатиметься.
- Функція **Background Music** не працюватиме, якщо музичний файл і фотографії не буде збережено на одному носії. Також на якість звуку може впливати бітова частота MP3-файлу, розмір фотографій і спосіб кодування.

Сумісність дисків і форматів

Типи дисків і вмісту, які може відтворювати продукт

Медіа-вміст	Тип диска	Деталі
ВІДЕО	Диск Blu-ray Диск 3D Blu-ray	Диск BD-ROM або BD-RE/-R, записаний у форматі BD-RE.
	DVD-VIDEO, DVD-RW, DVD-R, DVD+RW, DVD+R	DVD-VIDEO, записані та фіналізовані диски DVD+RW/DVD-RW(V)/DVD+R/+R або USB-накопичувачі з вмістом у форматі DivX, MKV, MP4.
МУЗИКА	CD-RW/-R, DVD-RW/-R, BD-RE/-R	Музичні файли, записані на диски CD-RW/-R, DVD-RW/-R, BD-RE/-R або USB-накопичувач із вмістом у форматі MP3 чи WMA.
ФОТО	CD-RW/-R, DVD-RW/-R, BD-RE/-R	Фотозображення, записані на диски CD-RW/-R, DVD-RW/-R, BD-RE/-R або USB-накопичувач із вмістом у форматі JPEG.

На цьому продукті можуть не відтворюватися певні диски CD-RW/-R і DVD-R через тип диска або умови записування.

Додаток

- ✎ Якщо диск DVD-RW/-R неправильно записано у форматі DVD Video, то він не відтворюватиметься.
- ✎ На продукті не відтворюватиметься записаний на диск DVD-R вміст, бітова частота якого перевищує 10 Мбіт/с.
- ✎ Якщо вміст, бітова частота якого перевищує 30 Мбіт/с, записано на диск BD-R або USB-пристрій, він не відтворюватиметься на продукті.
- ✎ Функція відтворення може не працювати на дисках певних типів, а також якщо було виконано спеціальні операції (наприклад, змінені кут нахилу чи співвідношення розмірів зображення). Детальну інформацію про диск вказано на його упаковці. За потреби ознайомтеся з нею.
- ✎ Коли відтворюється заголовок BD-J, завантаження може тривати довше, ніж у випадку відтворення звичайного заголовка, а певні функції можуть виконуватися повільніше.

Типи дисків, які не відтворюються продуктом

- HD DVD
- DVD-ROM/PD/MV-Disc тощо
- DVD-RW (режим відеозапису)
- CVD/CD-ROM/CDV/CD-G/CD-I/LD (на диску CD-G не відтворюється графіка, лише звук)
- DVD-RAM
- Super Audio CD (окрім звичайного шару CD)
- Диск DVD-R для авторських робіт (3,9 ГБ)
- ✎ Цей продукт може виконувати не всі команди, оскільки на деяких Blu-ray, DVD- та компакт-дисках доступні спеціальні функції (чи обмежені їх набір) під час відтворення. Зауважте, що це не є дефектом у роботі продукту.
- ✎ Компанія Samsung не може гарантувати, що цей продукт відтворюватиме всі диски з логотипами Blu-ray Disc, DVD або CD, оскільки формати дисків постійно змінюються. Унаслідок цього можуть виникати проблеми й помилки під час розробки програмного забезпечення для відтворення дисків Blu-ray, DVD та компакт-дисків і/або їх виробництва.
- ✎ Якщо у вас виникнуть запитання чи труднощі під час відтворення Blu-ray-, DVD- або компакт-дисків на цьому продукті, зв'яжіться зі співробітниками центру SAMSUNG із питань підтримки споживачів. Також перегляньте цей посібник користувача, щоб отримати додаткові відомості про обмеження на відтворення.
- ✎ Деякі комерційні та DVD-диски, придбані за кордоном, можуть не відтворюватися цим пристроєм.

Логотипи дисків, відтворення яких підтримується цим пристроєм

	
Диск Blu-ray	Диск 3D Blu-ray
	
BD-LIVE	Dolby
	
DTS	Java
	
PAL – система телевізійного мовлення у Великобританії, Франції, Німеччині тощо.	DivX

Регіональний код

Пристрій і диски кодується за регіоном. Для відтворення дисків ці регіональні коди мають збігатися. Якщо коди не збігаються, відтворення неможливе. Регіональний номер цього продукту вказано на задній панелі.

Тип диска	Регіональний код	Регіон
Диск Blu-ray		Північна Америка, Центральна Америка, Південна Америка, Корея, Японія, Тайвань, Гонконг і Південно-Східна Азія.
		Європа, Гренландія, Французькі території, Середній Схід, Африка, Австралія та Нова Зеландія.
		Індія, Китай, Росія, Центральна та Південна Азія.

DVD-VIDEO		США, території США та Канада
		Європа, Японія, Середній Схід, Єгипет, Африка, Гренландія
		Тайвань, Корея, Філіппіни, Індонезія, Гонконг
		Мексика, Південна Америка, Центральна Америка, Австралія, Нова Зеландія, Океанія, Карибські острови
		Росія, Східна Європа, Індія, Північна Корея, Монголія
		Китай

Якщо регіональний номер цього продукту не збігається з відповідним номером Blu-ray- або DVD-дисків, відтворення диска на продукт неможливе.

Новий формат відео високої чіткості AVCHD (Advanced Video Codec High Definition)

- Цей продукт може відтворювати диски у форматі AVCHD. Ці диски зазвичай записуються й використовуються у відеокамерах.
- AVCHD – це формат цифрового відео високої чіткості, що використовується у відеокамерах.
- Формат стискання зображень MPEG-4 AVC/H.264 значно ефективніший за звичайний формат стискання зображень.
- Деякі диски AVCHD використовують формат x.v.Colour. Цей програвач відтворює диск AVCHD, що використовують формат x.v.Colour.
- x.v.Colour – це торгова марка корпорації Sony.
- "AVCHD" та логотип AVCHD є торговими марками компанії Matsushita Electronic Industrial Co., Ltd. та корпорації Sony.

Деякі диски формату AVCHD можуть не відтворюватися. Це залежить від умов записування.

Диски формату AVCHD мають бути фіналізовані.

Формат x.v.Colour забезпечує ширший діапазон кольорів, ніж звичайні DVD-диски для відеокамер.

Залежно від значення роздільної здатності відеофайлу та частоти кадрів деякі диски форматів DivX, MKV та MP4 можуть не відтворюватися.

Підтримувані формати

Примітки щодо USB-підключення

- Продукт підтримує USB-накопичувачі, MP3-плеєри, цифрові камери та USB-пристрої для читання карток пам'яті.
- Не підтримуються імена файлів і папок, довжина назви яких перевищує 128 символів.
- Не всі USB-пристрої/цифрові камери можуть бути сумісні з цим продуктом.
- Продукт підтримує файлові системи FAT 16, FAT 32 та NTFS.
- Під'єднайте пристрій безпосередньо до USB-порту на продукті. Під'єднання з використанням USB-кабелю може спричинити проблеми сумісності.
- Не вставляйте одночасно кілька запам'ятовуючих пристроїв у пристрій для читання карток пам'яті різних типів, оскільки це може призвести до неполадок у його роботі.
- Продукт не підтримує протокол PTP (Peer to Peer).
- Не від'єднуйте пристрій USB під час передачі або записування даних.
- Що вища роздільна здатність зображення, то довша затримка перед його відтворенням.
- Продукт не відтворює завантажені з комерційних сайтів MP3-файли, які захищено технологією керування цифровими правами (DRM).
- Продукт підтримує лише відео з частотою кадрів менше 30 кадрів/с.
- Продукт підтримує лише запам'ятовуючі USB-пристрої MSC, зокрема флеш-накопичувачі та зовнішні жорсткі диски USB (USB HDD) (концентратор не підтримується).
- Деякі зовнішні жорсткі диски USB, пристрої для читання карток пам'яті різних типів і флеш-накопичувачі можуть бути не сумісні з цим продуктом.
- Якщо для роботи певних пристроїв USB потрібне додаткове живлення, споживання електроенергії можна обмежити за допомогою пристроїв захисту контуру.
- Якщо відтворення із зовнішнього жорсткого диска USB нестабільне, забезпечте додаткову подачу живлення, підключивши зовнішній жорсткий диск до настінної розетки. Якщо проблему не усунуто, зверніться до виробника зовнішнього жорсткого диска USB.
- Компанія SAMSUNG не несе відповідальності за пошкоджені файли даних або їх втрату.

Додаток

Підтримка відеофайлів

Розширення файлу	Контейнер	Відеокодек	Аудіокодек	Роздільна здатність
*.avi	AVI	DivX 3.11/4/5/6 MP4v3 H.264 BP/MP/HP	MP3, Dolby Digital, DTS, WMA, PCM	1920x1080
*.mkv	MKV	VC-1 AP, DivX 5/6 H.264 BP/MP/HP	MP3, Dolby Digital, DTS	
*.wmv	WMV (wmv9)	VC-1 AP, VC-1 SM	WMA	
*.mp4	MP4	MP4 (mp4v) H.264 BP/MP/HP	AAC	
.mpg/ .mpeg	PS	MPEG1 MPEG2 H.264 BP/MP/HP	MP1, 2 Dolby Digital, DTS	

■ Обмеження

- Навіть якщо файл закодовано за допомогою вказаного вище підтримуваного кодека, він може не відтворюватися за наявності проблем із вмістом.
- Нормальне відтворення також не гарантується, якщо відомості контейнера файлу недійсні або файл пошкоджено.
- Звук/відео у файлах із вищою за стандартну швидкістю передачі даних або частотою кадрів може відтворюватись уривчасто.
- Функція пошуку (пропускання) не доступна, якщо пошкоджено таблицю індексу файлу.

■ Відеокодек

- Підтримує до H.264, рівень 4.1, а також формат AVCHD
- Не підтримує H.264 FMO/ASO/RS і VC1 SP/MP/AP L4
- MPEG4 SP, ASP: до 1280 x 720: макс. 60 кадрів.
понад 1280 x 720: макс. 30 кадрів.
- Не підтримує GMC 2 або вище.

■ Аудіокодек

- Підтримує WMA 7, 8, 9 і STD.
- Не підтримує частоту дискретизації WMA 220/50 Гц (моно).
- AAC: макс. частота дискретизації – 96 кГц (8, 11, 12, 16, 22, 24, 32, 44,1, 48, 64, 88,2, 96), макс. бітова частота – 320 Кбіт/с

■ Підтримувані формати файлів субтитрів DivX

- *.txt, *.sml, *.srt, *.sub, *.txt

Підтримка музичних файлів

Розширення файлу	Контейнер	Аудіокодек	Діапазон підтримки
*.mp3	MP3	MP3	-
*.wma	WMA	WMA	* Частота дискретизації (у кГц) – 8, 11, 16, 22, 32, 44,1, 48 * Бітова швидкість передачі даних – усі значення швидкості в діапазоні 5–384 Кбіт/с

Підтримка файлів зображення

Розширення файлу	Тип	Роздільна здатність
.jpg/ .jpeg/* .jpe	JPEG	15360x8640
*.png	PNG	

Вибір цифрового виходу

Налаштування		PCM	Потік бітів (без обробки)	Потік бітів (перекодовано в DTS)	Потік бітів (перекодовано в Dolby D)
Підключення		Аудіо-/відеоприймач із підтримкою HDMI			
Аудіопотік на диску Blu-ray	PCM	До 7.1-канального сигналу PCM	PCM	Перекодовано в DTS	Перекодовано в Dolby Digital *
	Dolby Digital	До 5.1-канального сигналу PCM	Dolby Digital		
	Dolby Digital Plus	До 5.1-канального сигналу PCM	Dolby Digital Plus		
	Dolby TrueHD	До 5.1-канального сигналу PCM	Dolby TrueHD		
	DTS	До 5.1-канального сигналу PCM	DTS		
	Аудіо високої чіткості DTS-HD	До 5.1-канального сигналу PCM	Аудіо високої чіткості DTS-HD		
	DTS-HD Master Audio	До 5.1-канального сигналу PCM	DTS-HD Master Audio		
Аудіопотік на диску DVD	PCM	2-канальний сигнал PCM	2-канальний сигнал PCM	2-канальний сигнал PCM	2-канальний сигнал PCM
	Dolby Digital	До 5.1-канального сигналу PCM	Dolby Digital	Dolby Digital	Dolby Digital
	DTS	До 5.1-канального сигналу PCM	DTS	DTS	DTS
Роздільна здатність для диска Blu-ray	Будь-яка	Декодує головний аудіосигнал і аудіопотік BONUSVIEW у звук PCM і додає навігаційні звукові ефекти.	Виводить лише головний аудіопотік, тому аудіо-/відеоприймач може декодувати аудіосигнал із бітовим потоком. Аудіо BONUSVIEW та навігаційні звукові ефекти не відтворюватимуться.	Декодує головний аудіосигнал і аудіопотік BONUSVIEW у звук PCM і додає навігаційні звукові ефекти, після чого перекодовує аудіосигнал PCM у звук DTS із бітовим потоком.	Декодує головний аудіосигнал і аудіопотік BONUSVIEW у звук PCM і додає навігаційні звукові ефекти, після чого перекодовує аудіосигнал PCM у звук Dolby Digital із бітовим потоком або звук PCM.

- Якщо вихідний потік 2-канальний або монофонічний, параметр Re-encoded Dolby D (Перекодовано в Dolby D) не застосовується. Форматом виходу буде 2-канальний PCM.

Диски Blu-ray можуть включати три аудіопотоки.



- Основна звукова доріжка – головна звукова доріжка.
- Аудіосигнал BONUSVIEW – додаткова звукова доріжка, наприклад коментар режисера чи актора.
- Навігаційні звукові ефекти: під час вибору елементів меню можуть відтворюватися навігаційні звукові ефекти. Усі диски Blu-ray мають різні навігаційні звукові ефекти.



Роздільна здатність вихідного сигналу

Відтворення диска Blu-ray/електронного вмісту/цифрового вмісту		Відтворення DVD-диска	
Налаштування	Вихід	Режим HDMI	
	Диск Blu-ray	Електронний вміст/ цифровий вміст	Режим HDMI
BD Wise	Роздільна здатність диска Blu-ray	1080p@60F	480i
Авто	Макс. роздільна здатність для вхідного сигналу телевізора		Макс. роздільна здатність для вхідного сигналу телевізора
1080p@60F		1080p@60F	-
1080p		-	1080p
Відеокадр: авто (24 кадр/с)		1080p@24F	-
1080i		1080i	1080i
720p		720p	720p
576p/480p		576p/480p	576p/480p

Усунення несправностей

У разі неправильної роботи продукту див. наведену нижче таблицю. Якщо ваша проблема не описана нижче або надані інструкції її не вирішують, вимкніть продукт, від'єднайте кабель живлення та зверніться до найближчого авторизованого дилера чи сервісного центру Samsung Electronics.

Проблема	Перевірка/спосіб усунення
Не вдається вийняти диск.	<ul style="list-style-type: none"> • Чи надійно підключено кабель живлення до електричної розетки? • Вимкніть живлення та ввімкніть його знову.
Відтворення не розпочинається.	<ul style="list-style-type: none"> • Перевірте відповідність регіонального номера Blu-ray/DVD-диска. Придбані за кордоном Blu-ray/DVD-диски можуть не відтворюватися. • Цей продукт не підтримує диски CD-ROM і DVD-ROM. • Переконайтеся, що рівень оцінки вмісту є правильним.
Відтворення не розпочинається відразу після натискання кнопки  /  .	<ul style="list-style-type: none"> • Чи не використовуєте ви деформований диск або диск із подряпинами на поверхні? • Протріть поверхню диска.
Звук не відтворюється.	<ul style="list-style-type: none"> • Домашній кінотеатр не відтворює звук під час прискореного, сповільненого та покадрового відтворення. • Чи правильно підключено динаміки? Чи правильно налаштовано параметри динаміків? • Чи не пошкоджено диск?
Звук відтворюється лише з кількох динаміків, а не з усіх 6.	<ul style="list-style-type: none"> • Під час прослуховування деяких дисків Blu-ray/DVD звук відтворюється лише з передніх динаміків. • Переконайтеся, що динаміки підключено правильно. • Налаштування гучності. • Під час відтворення компакт-диска, прослуховування радіо чи перегляду телевізора функціонують лише передні динаміки пристрою.

Проблема	Перевірка/спосіб усунення
5.1-канальне об'ємне звучання Dolby Digital не створюється.	<ul style="list-style-type: none"> • Чи є на диску позначка "Dolby Digital 5.1 CH"? 5.1-канальне об'ємне звучання Dolby Digital створюється лише тоді, коли на диску записано 5.1-канальний звук. • Чи правильно на екрані з інформацією налаштовано мову для 5.1-канального звучання Dolby Digital?
Пульт ДК не працює.	<ul style="list-style-type: none"> • Чи пульт ДК використовується в межах робочого діапазону й під належним кутом до відповідного датчика? • Чи не розряджені батареї?
<ul style="list-style-type: none"> • Диск обертається, але зображення відсутнє. • Якість зображення низька, і зображення тремтить. 	<ul style="list-style-type: none"> • Чи ввімкнено живлення телевізора? • Чи правильно підключено відеокабелі? • Чи не пошкоджено й не забруднено диск? • Неякісні диски можуть не відтворюватися.
Функції вибору мови звукової доріжки та субтитрів не працює.	<ul style="list-style-type: none"> • Якщо на диску не записано кілька звукових доріжок або субтитрів, функції зміни мови аудіо або субтитрів не працюватимуть.
Екран меню не відображається, навіть якщо вибрано функцію меню.	<ul style="list-style-type: none"> • Можливо, використовується диск, який не містить меню?
Не вдається змінити формат зображення на екрані.	<ul style="list-style-type: none"> • Blu-ray/DVD-диски, що підтримують формат 16:9, можна відтворювати на домашньому кінотеатрі в повноекранному режимі 16:9, режимі "Широкоекранний 4:3" або "4:3, панорамування-масштабування". Blu-ray/DVD-диски, що підтримують формат 4:3, можна відтворювати лише у форматному співвідношенні 4:3. Ознайомтеся з інформацією на диску Blu-ray, а потім виберіть відповідний формат.
<ul style="list-style-type: none"> • Продукт не працює. (Наприклад, зникає живлення або чуто дивний шум.) • Продукт не працює належним чином. 	<ul style="list-style-type: none"> • У режимі очікування натисніть і протягом 5 секунд утримуйте кнопку  на пульті ДК. Пристрій буде перезавантажено. <ul style="list-style-type: none"> - Використання функції скидання параметрів призведе до видалення всіх збережених параметрів. Використовуйте її лише в разі необхідності.
Ви забули пароль для рівня рейтингу.	<ul style="list-style-type: none"> • Переконайтеся, що в продукті немає диска. Після цього на продукті натисніть і більше 5 секунд утримуйте кнопку . На дисплеї з'явиться повідомлення INIT, і всі параметри повертаються до стандартних значень. <ul style="list-style-type: none"> - Використання функції скидання параметрів призведе до видалення всіх збережених параметрів. Використовуйте її лише в разі необхідності.
Не вдається прийняти радіосигнал.	<ul style="list-style-type: none"> • Чи правильно підключено антену? • Якщо вхідний сигнал антени слабкий, установіть зовнішню FM-антену в зоні з гарним прийомом сигналу.
Звук телевізора не відтворюється через динаміки домашнього кінотеатру.	<ul style="list-style-type: none"> • Якщо натиснути кнопку  під час відтворення звуку з телевізора через входи D. IN або AUX, вмикаються функції Blu-ray/DVD-диска й вимикається звук телевізора.

Проблема	Перевірка/спосіб усунення
На екрані відображається повідомлення "Not Available".	<ul style="list-style-type: none"> Неможливо виконати функцію чи дію з таких причин: <ol style="list-style-type: none"> Програмне забезпечення для дисків Blu-ray/DVD обмежує виконання таких дій. Програмне забезпечення для дисків Blu-ray/DVD не підтримує відповідну функцію (наприклад, ракурс). Функція наразі не доступна. Ви ввели запит про заголовок, кількість символів або час пошуку, проте ці дані не доступні.
Якщо встановлено роздільну здатність вихідного сигналу HDMI, яка не підтримується телевизором (наприклад, 1080p), зображення може не відтворюватися.	<ul style="list-style-type: none"> Переконайтеся, що в продукті немає диска. Після цього на передній панелі натисніть і утримуйте кнопку  більше 5 секунд. Усі налаштування буде скинуто до заводських.
Вихідний сигнал HDMI відсутній.	<ul style="list-style-type: none"> Перевірте, чи правильно підключено телевизор до роз'єму HDMI на продукті. Перевірте, чи підтримує телевизор роздільну здатність входу HDMI 576p/480p/720p/1080i/1080p.
Неналежне відображення вихідного сигналу HDMI на екрані.	<ul style="list-style-type: none"> Якщо ваш телевизор не підтримує HDCP (ширококутний захист цифрових даних), час від часу зображення на екрані спотворюватиметься.
Функція DLNA	
Відображаються лише папки, що спільно використовуються за допомогою функції DLNA, а файли не відображаються.	<ul style="list-style-type: none"> За допомогою функції DLNA можна переглядати лише фотографії, музику й фільми. Інші типи файлів не відображаються.
Відеозапис відтворюється із затримками.	<ul style="list-style-type: none"> Перевірте, чи стабільне підключення до мережі. Перевірте правильність підключення мережного кабелю, а також упевніться, що мережу не перевантажено.
Установлене за допомогою функції DLNA підключення між телевизором і ПК нестабільне.	<ul style="list-style-type: none"> IP-адреса в межах однієї підмережі має бути унікальною, інакше може виникнути конфлікт IP-адрес. Перевірте, чи ввімкнено брандмауер. Якщо його активовано, вимкніть функцію брандмауера.
BD-LIVE	
Домашній кінотеатр не вдається підключити до сервера BD-LIVE.	<ul style="list-style-type: none"> Перевірте, чи активне підключення до мережі, використовуючи функцію Network Status. Перевірте, чи підключено до продукту запам'ятовуючий пристрій USB. Обсяг вільної пам'яті запам'ятовуючого пристрою має становити принаймні 1 Гб (це дасть змогу користуватися послугою BD-LIVE). Вільний обсяг пам'яті можна перевірити в меню BD Data Management. (Див. стор. 32.) Переконайтеся, що для параметра BD-Live Internet Connection встановлено значення Allow(All). Якщо проблему все ще не вдається вирішити, зверніться до постачальника вмісту чи оновіть версію вбудованого програмного забезпечення продукту.
Під час використання послуги BD-LIVE виникають проблеми.	<ul style="list-style-type: none"> Обсяг вільної пам'яті запам'ятовуючого пристрою USB має становити принаймні 1 Гб (це дасть змогу користуватися послугою BD-LIVE). Вільний обсяг пам'яті можна перевірити в меню BD Data Management. (Див. стор. 32.)

 У випадку відновлення заводських параметрів усі збережені користувачем BD-дані буде видалено.

Технічні характеристики

Загальні	Джерело живлення	Змінний струм 100-240 В ~ 50/60 Гц			
	Споживання енергії	39 Вт			
	Вага	1,90 кг			
	Розміри	430,0 (Ш) x 55,0 (В) x 224,0 (Г) мм			
	Діапазон робочих температур	від +5°C до +35°C			
	Допустимий рівень вологи	від 10% до 75%			
Радіоприймач FM	Співвідношення сигнал/шум	55 дБ			
	Чутливість	12 дБ			
	Загальний коефіцієнт гармонік	1,0%			
HDMI	Відео	1080p, 1080i, 720p, 576p/480p			
	Аудіо	Багатоканальний аудіосигнал PCM, аудіосигнал PCM, двійковий аудіосигнал			
Підсилювач	Вихідна потужність переднього динаміка	80 Вт x 2 (3 Ω)			
	Вихідна потужність центрального динаміка	80 Вт (3 Ω)			
	Вихідна потужність бокового динаміка	80 Вт x 2 (3 Ω)			
	Вихідна потужність сабвуфера	100 Вт (3 Ω)			
	Частотна характеристика	Аналоговий вхід: 20 Гц–20 кГц (±3 дБ)			
		Цифровий вхід: 20 Гц–40 кГц (±4 дБ)			
	Співвідношення сигналу/шуму	70 дБ			
	Розділення каналів	60 дБ			
	Вхідна чутливість	(AUX) 500 мВ			
Динамік	Акустична система	5,1-канальна система динаміків			
	Опір	Передній	Боковий	Центральний	Сабвуфер
	Частотний діапазон	140 Гц – 20 кГц	140 Гц – 20 кГц	140 Гц – 20 кГц	40 Гц – 160 Гц
	Рівень тиску вихідного звуку	87 дБ/Вт/м	87 дБ/Вт/м	87 дБ/Вт/м	88 дБ/Вт/м
	Номінальна вхідна потужність	80 Вт	80 Вт	80 Вт	100 Вт
	Максимальна вхідна потужність	160 Вт	160 Вт	160 Вт	200 Вт

Додаток

Розміри (Ш x В x Г) (одиниця виміру: мм)	HT-J4500K			
	77 x 108 x 70	77 x 108 x 70	228 x 77 x 70	155 x 300 x 285
	HT-J4530K			
	95 x 1112 x 74.5	77 x 108 x 70	228 x 77 x 70	155 x 300 x 285
	HT-J4550K			
	95 x 1112 x 74.5 (Основа підставки:) 276 x 189	95 x 1112 x 74.5 (Основа підставки:) 276 x 189	228 x 77 x 70	155 x 300 x 285
Вага (одиниця виміру: кг)	HT-J4500K			
	0.35	0.35	0.49	2.88
	HT-J4530K			
	2.7	0.35	0.49	2.88
	HT-J4550K			
	2.7	2.7	0.49	2.88

- 🔗 Швидкість нижча 10 Мбіт/с не підтримується.
- 🔗 Компанія Samsung Electronics Co., Ltd зберігає право змінювати специфікації без попередження.
- 🔗 Дані про вагу й розміри є приблизними.
- 🔗 Зовнішній вигляд і технічні характеристики можуть змінюватися без попереднього повідомлення.
- 🔗 Інформацію щодо джерела живлення й енергоспоживання можна знайти на наклейці, розміщеній на продукті.
- 🔗 Зверніться до етикетки щоб визначити країну виробництва.

Ліцензії



Виготовлено згідно з ліцензією Dolby Laboratories. Dolby та подвійний символ D є торговельними марками компанії Dolby Laboratories.



Патенти DTS наведено на сайті <http://patents.dts.com>. Виготовлено згідно з ліцензією від компанії DTS Licensing Limited. DTS, DTSHD, відповідний символ, а також DTS разом із відповідним символом є зареєстрованими торговельними марками; DTS-HD Master Audio | Essential є торговою маркою компанії DTS, Inc. © DTS, Inc. Усі права захищено.



ПРО ВІДЕО DIVX. DivX® – це цифровий відеоформат, створений компанією DivX, LLC, дочірньою компанією корпорації Rovi Corporation. Це офіційний сертифікований пристрій DivX®, який відтворює відео DivX, що підтверджено ретельними дослідженнями. Докладну інформацію та програмне забезпечення для перетворення файлів у формат DivX див. на веб-сайті divx.com. ПРО ВІДЕО ЗА ВИМОГОЮ DIVX. Цей сертифікований пристрій DivX Certified® має бути зареєстровано для відтворення фільмів у форматі відео за вимогою DivX (VOD). Щоб отримати реєстраційний код, знайдіть розділ DivX VOD у меню налаштування пристрою. Відомості про реєстрацію див. на веб-сайті vod.divx.com. Сертифікований пристрій DivX Certified® для відтворення відео у форматі DivX® із розподільчою здатністю високої чіткості (1080p), включаючи високоякісний вміст. DivX®, DivX Certified® і пов'язані з ними логотипи є торговельними марками корпорації Rovi Corporation або її дочірніх компаній і використовуються згідно з ліцензією. Продукт захищено одним або кількома з таких патентів США: 7,295,673; 7,460,668; 7,515,710; 7,519,274



DLNA®, логотип DLNA і DLNA CERTIFIED® є торговельними марками, знаками обслуговування чи сертифікації альянсу Digital Living Network Alliance.



HDMI, High-Definition Multimedia Interface (інтерфейс мультимедіа високої чіткості) і логотип HDMI є торговельними марками або зареєстрованими торговельними марками HDMI Licensing LLC в США й інших країнах.



Oracle і Java є зареєстрованими торговельними марками компанії Oracle і/або її партнерів. Інші назви можуть бути торговельними марками відповідних власників.

Використовується технологія захисту від несанкціонованого копіювання, що відповідає американським патентам і правам інтелектуальної власності корпорації Rovi. Забороняється вносити зміни до конструкції продукту й розбирати його.

Blu-ray Disc™, Blu-ray™ і відповідні логотипи є торговельними марками групи компаній Blu-ray Disc Association.

У цьому продукті застосовується технологія Cinavia, що обмежує вжиток несанкціонованих копій деяких комерційних кінофільмів і відеозаписів, а також використаних у них звукових доріжок. У разі виявлення забороненого використання несанкціонованої копії, відобразиться відповідне повідомлення, а відтворення або копіювання буде призупинено. Додаткові відомості про технологію Cinavia можна знайти в Інформаційному онлайн-центрі Cinavia за веб-адресою <http://www.cinavia.com>. Щоб надіслати запит на отримання додаткової інформації про Cinavia поштою, надішліть листівку зі своєю поштовою адресою на таку адресу: Cinavia Consumer Information Centre, P.O. Box 86851, San Diego, CA, 92138, USA. У цьому продукті використано запатентовану технологію, ліцензовану компанією Verance Corporation і захищену патентом США 7 369 677 та іншими всесвітніми патентами, виданими та такими, що очікують затвердження, а також авторським правом і принципами охорони таємниць виробництва певних аспектів цієї технології. Cinavia є торговельною маркою корпорації Verance. Авторське право належить корпорації Verance, 2004–2010 рр. Усі права належать корпорації Verance. Забороняється вносити зміни до конструкції продукту або розбирати його.

- Примітка щодо ліцензій для ПЗ з відкритим вихідним кодом

У разі використання програмного забезпечення з відкритим вихідним кодом відповідна ліцензія для нього доступна в меню продукту.



Зв'яжіться з SAMSUNG по всьому світу

Якщо у вас є пропозиції або питання по продуктах Samsung, зв'яжіться с інформаційним центром Samsung.

Area	Contact Centre ☎	Web Site
■ CIS		
RUSSIA	8-800-555-55-55	www.samsung.com/ru/support
GEORGIA	0-800-555-5555	www.samsung.com/support
ARMENIA	0-800-05-5555	www.samsung.com/support
AZERBAIJAN	088-55-55-5555	www.samsung.com/support
KAZAKHSTAN	8-10-800-500-55-500(GSM: 7799, VIP care 7700)	www.samsung.com/support
UZBEKISTAN	8-10-800-500-55-500	www.samsung.com/support

Area	Contact Centre ☎	Web Site
KYRGYZSTAN	8-10-800-500-55-500	www.samsung.com/kz/ru/support
TADJIKISTAN	8-10-800-500-55-500	www.samsung.com/support
MONGOLIA	'7-800-555-55-55	www.samsung.com/support
UKRAINE	0-800-502-000	www.samsung.com/ua/support (Ukrainian) www.samsung.com/ua/ru/support (Russian)
BELARUS	810-800-500-55-500	www.samsung.com/support
MOLDOVA	0-800-614-40	www.samsung.com/support



Належна утилізація батарей цього продукту

(Стосується країн із роздільними системами збирання відходів)

Ця позначка на батареї, посібнику користувача чи на пакуванні вказує на неможливість утилізації батарей продукту разом з іншими побутовими відходами після завершення строку експлуатації. Якщо на батареї є хімічні символи Hg, Cd або Pb, це свідчить про те, що вміст ртуті, кадмію або свинцю в ній перевищує контрольний рівень, який зазначено в Директиві ЄС 2006/66. Якщо такі батареї не утилізувати належним чином, це може негативно вплинути на здоров'я людини або навколишнє середовище.

Щоб захистити природні ресурси й забезпечити можливість обробки та повторного використання сировини, утилізуйте батареї окремо від інших побутових відходів через місцеву систему безкоштовного повернення батарей.



Належна утилізація цього продукту (відходи електричного й електронного устаткування)

(Стосується країн із роздільними системами збирання відходів)

Ця позначка на продукті, аксесуарах чи в документації вказує на неможливість утилізації продукту й електронних аксесуарів (наприклад, зарядного пристрою, навушників, USB-кабелю) з іншими побутовими відходами після завершення строку експлуатації. Щоб не завдати шкоди навколишньому середовищу чи здоров'ю людей унаслідок неправильної утилізації відходів, ці елементи потрібно утилізувати окремо від інших побутових відходів, щоб забезпечити можливість їх обробки та повторного використання матеріальних ресурсів.

Щоб отримати інформацію про місце та спосіб обробки цих елементів, безпечний для навколишнього середовища, звичайним користувачам слід звернутися до агентів, у яких було придбано продукт, або до місцевої муніципальної установи.

Користувачі, які представляють організації, мають звернутися до своїх постачальників і перевірити умови контракту на придбання. Під час утилізації цей продукт і його електронні аксесуари не слід змішувати з іншими побутовими відходами.

