

HT-KZ320
HT-TKZ322
HT-TKZ325
HT-KZ420
HT-TKZ422
HT-TKZ425

Цифровой домашний кинотеатр

руководство пользователя

УДИВИТЕЛЬНЫЕ ВОЗМОЖНОСТИ

Благодарим за приобретение продукции компании Samsung.

Для получения полного обслуживания зарегистрируйте свое устройство по адресу

www.samsung.com/global/register

The Samsung logo, consisting of the word "SAMSUNG" in a bold, sans-serif font, is enclosed within a black, horizontally-oriented oval shape.

Особенности системы

Воспроизведение различных типов дисков

Эта система домашнего кинотеатра позволяет воспроизводить различные диски, включая DVD-VIDEO, CD, MP3-CD, WMA-CD, DivX, CD-R/RW и DVD±R/RW.

Поддержка USB-хоста

Вы можете просматривать мультимедийные файлы, например, изображения, фильмы и мелодии, сохраненные на проигрывателе MP3, цифровой камере или на карте памяти USB, подсоединив устройство хранения к порту USB домашнего кинотеатра.

Система Dolby Pro Logic II

Система Dolby Pro Logic II – это новая технология декодирования многоканального аудио сигнала, имеющая ряд преимуществ по сравнению с системой Dolby Pro Logic.

Поддержка формата DTS (Digital Theater System)

DTS – это формат сжатия звука, разработанный компанией Digital Theater Systems Inc. Он позволяет получить полноценный 5.1-канальный звук.

Хранитель экрана телевизора

Если основной блок находится в режиме бездействия в течение 5 мин, на ТВ-экране появляется логотип Samsung. Данное устройство автоматически переключается в режим экономии энергии после пребывания в режиме экранной заставки в течение 20 минут.

Режим энергосбережения

Данное устройство автоматически отключается после пребывания в режиме остановки в течение 20 минут.

Настройка отображения рабочего экрана

Данное устройство позволяет выбрать изображение во время воспроизведения JPEG или DVD и установить его в качестве фоновой экранной заставки.

Функция Anynet+ (HDMI-CEC)

Anynet+ – функция, позволяющая управлять главным блоком с помощью пульта ДУ телевизора Samsung; для этого необходимо соединить домашний кинотеатр и телевизор SAMSUNG с помощью HDMI-кабеля. (Данная функция доступна только для телевизоров SAMSUNG с поддержкой Anynet+).

Функция Bluetooth

Устройство Bluetooth можно использовать для воспроизведения музыки с высококачественным стереозвучанием, причем не используя проводов!

Функция AV-синхронизации

Видеоизображение может отставать от звука, если устройство подключено к цифровому телевизору. Для компенсации этой задержки можно настроить время задержки звука, чтобы синхронизировать его с видео.

КОМПЛЕКТ ПОСТАВКИ

Проверьте наличие показанных ниже аксессуаров.

			
<p>Видеокабель</p>	<p>FM-антенна</p>	<p>Руководство пользователя</p>	<p>Пульт дистанционного управления</p>
			
<p>Диск DVD-КАРАОКЕ</p>	<p>ПЕСЕННИК</p>	<p>Микрофон ASC</p>	<p>МИКРОФОН</p>

SWA-4100(HT-KZ420/TKZ422/TKZ425)		
		
<p>Карта TX</p>	<p>БЕСПРОВОДНОЙ ПРИЕМНЫЙ МОДУЛЬ</p>	<p>КАБЕЛЬ ДИНАМИКА (2EA)</p>

Меры предосторожности

ПРЕДУПРЕЖДЕНИЯ ПО ТЕХНИКЕ БЕЗОПАСНОСТИ

ВО ИЗБЕЖАНИЕ ПОРАЖЕНИЯ ЭЛЕКТРИЧЕСКИМ ТОКОМ, НЕ СНИМАЙТЕ ЗАДНЮЮ КРЫШКУ. ВНУТРИ НЕТ ДЕТАЛЕЙ, ОБСЛУЖИВАЕМЫХ ПОЛЬЗОВАТЕЛЕМ. ДЛЯ ТЕХНИЧЕСКОГО ОБСЛУЖИВАНИЯ ОБРАЩАЙТЕСЬ К КВАЛИФИЦИРОВАННОМУ СПЕЦИАЛИСТУ.



Этот символ указывает, что внутри данного изделия имеются детали, находящиеся под опасным напряжением, которое может привести к поражению электрическим током.



Этот символ указывает, что в документации на изделие имеется важная инструкция по его использованию или обслуживанию.

ЛАЗЕРНОЕ ИЗДЕЛИЕ КЛАССА 1

ЛАЗЕРНОЕ ИЗДЕЛИЕ КЛАССА 1

Данный проигрыватель компакт-дисков отнесен к лазерным устройствам класса 1 (CLASS 1 LASER).

Использование органов регулировки или выполнение процедур, не описанных в данном Руководстве может привести к опасному облучению лазером.

ВНИМАНИЕ: НЕВИДИМОЕ ЛАЗЕРНОЕ ИЗЛУЧЕНИЕ. ПРИ СНЯТИИ КОЖУХА И ОТКЛЮЧЕНИИ БЛОКИРОВОЧНЫХ КОНТАКТОВ ИЗБЕГАЙТЕ ПОПАДАНИЯ ПОД ЛУЧ ЛАЗЕРА.

ПРЕДУПРЕЖДЕНИЕ: Во избежание пожара или поражения электрическим током не допускайте попадания данного изделия под дождь или в условия высокой влажности.

ВНИМАНИЕ

- Аппарат не следует подвергать воздействию жидкостей, на него не стоит ставить предметы, заполненные жидкостью, например вазы.
- Сетевая вилка используется в качестве устройства для отсоединения от сети питания. Она должна все время находиться в легкодоступном месте.

меры предосторожности

Меры предосторожности

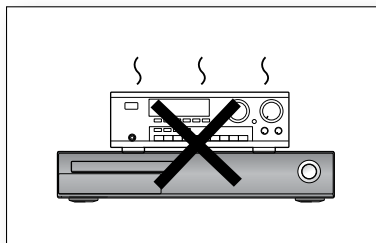
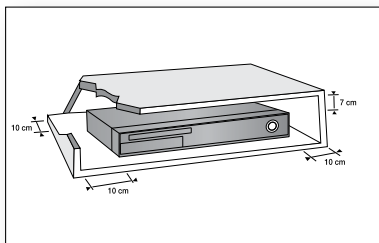

Убедитесь, что бытовой источник питания переменного тока соответствует идентификационной наклейке, расположенной на задней панели проигрывателя. Установите проигрыватель в горизонтальное положение на подходящую подставку (мебель), обеспечив необходимую вентиляцию (7,5–10 см). Проверьте, что вентиляционные отверстия не перекрыты. Не ставьте на корпус проигрывателя другие устройства. Не устанавливайте проигрыватель на усилители или на другое оборудование, выделяющее тепло. Перед перемещением проигрывателя убедитесь, что отверстие для вставки дисков свободно. Данное устройство предназначено для продолжительного использования. При переключении домашнего кинотеатра в режим ожидания электрическое питание не отключается. Чтобы полностью отключить проигрыватель от источника питания, извлеките вилку кабеля питания из розетки, особенно если устройство не используется длительное время.

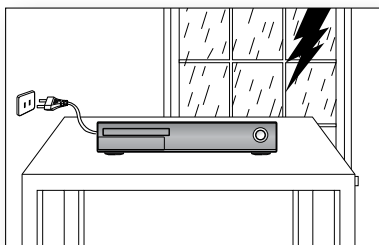

Во время грозы отсоедините сетевой шнур от розетки. Скачки сетевого напряжения, вызванные молнией, могут повредить изделие.

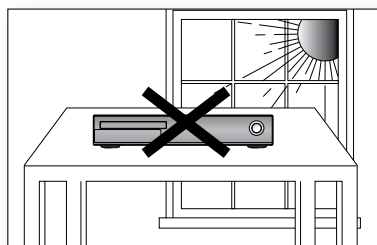

Избегайте воздействия на систему прямого солнечного света и других источников тепла. Это может привести к перегреву системы и нарушению ее нормальной работы.

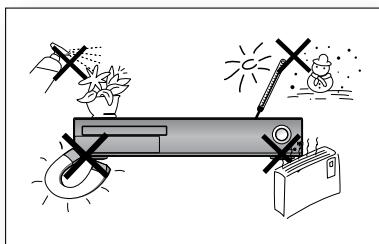

Предохраняйте систему от влаги (не ставьте на нее сосуды с водой, например, вазы), держите ее подальше от источников тепла (например, камина) и от оборудования, создающего сильные магнитные или электрические поля (например, громкоговорителей). Если система неисправна, отсоедините сетевой шнур от розетки сети переменного тока. Ваша система не предназначена для коммерческого использования. Используйте ее только в домашних условиях. Если ваша система или диски подверглись воздействию низких температур, на них может произойти конденсация влаги. При перевозке в зимнее время подождите примерно 2 часа до тех пор, пока они не прогреются до комнатной температуры.

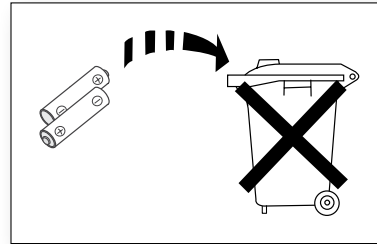

Используемые в этом изделии батареи содержат вещества, вредные для окружающей среды. Не выбрасывайте батареи вместе с обычным бытовым мусором.

Содержание

ОСОБЕННОСТИ СИСТЕМЫ	3	КОМПЛЕКТ ПОСТАВКИ
МЕРЫ ПРЕДОСТОРОЖНОСТИ	4	4 Предупреждения по технике безопасности
		5 Меры предосторожности
ПОДГОТОВКА К ИСПОЛЬЗОВАНИЮ	9	9 Перед чтением Инструкции для пользователя
		10 Поддерживаемые форматы дисков
		10 Не пользуйтесь дисками следующих типов!
		10 Защита от копирования
		11 Типы и характеристики дисков
ОПИСАНИЕ	12	12 Передняя панель
		12 Дисплей
		13 Задняя панель
ПУЛЬТ ДИСТАНЦИОННОГО УПРАВЛЕНИЯ	14	14 Знакомство с пультом дистанционного управления
		16 Настройка пульта дистанционного управления
ПОДКЛЮЧЕНИЕ	18	18 Подсоединение громкоговорителей акустической системы
		25 Подключение Усилителя Беспроводного Приемника
		27 Подключение видеовыхода системы к телевизору
		29 Функция HDMI
		29 BD Wise (только для продуктов компании Samsung)
		31 Подключение внешних источников звукового сигнала
		33 Подключение FM-антенны
ПОДГОТОВКА ДОМАШНЕГО КИНОТЕАТРА К РАБОТЕ	34	34 Подготовка домашнего кинотеатра к работе

Содержание

ВОСПРОИЗВЕДЕНИЕ

35

- 35 Воспроизведение диска
- 36 Воспроизведение компакт-дисков WMA/MP3
- 37 Просмотр (воспроизведение) файлов JPEG
- 38 Воспроизведение DivX
- 40 Использование функции воспроизведения
- 47 Использование технологии BLUETOOTH
- 49 Воспроизведение медиа-файлов с использованием функции USB-хоста

НАСТРОЙКА СИСТЕМЫ

51

- 51 Установка языка
- 51 НАСТРОЙКА РЕЖИМА ВИДЕОВЫХОДА HDMI
- 52 Настройка формата экрана телевизора
- 53 Установка родительского контроля (возрастной категории зрителя)
- 53 Установка пароля
- 54 Настройка громкоговорителей
- 55 Установка времени задержки
- 56 Настройка громкоговорителей по тест сигналу
- 56 Настройка качества звучания
- 57 Настройка DRC (сжатия динамического диапазона)
- 58 Настройка функции AV SYNC
- 58 Настройка HDMI-аудио
- 59 Функция звукового пространства (DSP)/EQ
- 59 Режим Dolby Pro Logic II
- 60 Эффекты Dolby Pro Logic II
- 60 Усиление баса
- 60 Подключение микрофона
- 61 НАСТРОЙКА ASC (автоматическая калибровка звука)

КАРАОКЕ

63

- 63 Воспроизведение диска DVD-OK (караоке)
- 63 Резервирование песни
- 64 Резервирование аккомпанемента
- 64 Приоритет при воспроизведении аккомпанемента
- 65 Функция караоке установка
- 67 Функция поиска песни
- 69 Функция "Любимая песня"
- 71 Функция просмотра текстов песен
- 71 Управление тональностью
- 71 Изменение темпа мелодии
- 72 Выбор мужского-женского голоса
- 72 Функция игра "Лучший певец"

Содержание

РАДИОПРИЕМНИК

74

- 74 Прослушивание передач радиостанций
- 74 Предварительная настройка на радиостанции
- 75 О вещании с использованием системы RDS

ДОПОЛНИТЕЛЬНЫЕ ВОЗМОЖНОСТИ

77

- 77 Таймер Сон
- 77 Временное отключение звука
- 78 CD RIPPING

ОСНОВНЫЕ НЕИСПРАВНОСТИ И ИХ УСТРАНЕНИЕ

79

- 79 Основные неисправности и их устранение

ПЕРЕЧЕНЬ КОДОВ ЯЗЫКОВ

81

- 81 Перечень кодов языков

ПРИЛОЖЕНИЕ







82

- 82 Как хранить диски и обращаться с ними
- 83 Технические характеристики

ПЕРЕД ЧТЕНИЕМ ИНСТРУКЦИИ ДЛЯ ПОЛЬЗОВАТЕЛЯ

Перед чтением Инструкции для пользователя обязательно прочтите следующую информацию.

Значки, которые будут использоваться в инструкции

Значок	Термин	Описание
	DVD	Функция применима к дискам DVD или DVD-R/DVD-RW, которые были записаны в режиме ВИДЕО и затем закрыты надлежащим образом.
	CD	Функция применима к дискам CD (CD-R или CD-RW).
	MP3	Функция применима к дискам CD-R/-RW.
	JPEG	Функция применима к дискам CD-R/-RW.
	DivX	Функция применима к дискам MPEG4. (DVD±R/RW, CD-R или CD-RW)
	Внимание!	Используется в тех случаях, когда функция не работает или могут быть отменены какие-то настройки.
	Примечание	Это относится к приведенным на странице советам или инструкциям, помогающим пользоваться рассматриваемой функцией.



- В настоящем руководстве инструкции, помеченные "DVD ()" применимы к дискам DVD-VIDEO и DVD-R/-RW, которые были записаны в режиме ВИДЕО и затем закрыты надлежащим образом. В особых случаях тип DVD-диска оговаривается специально.
- Если диск DVD-R/-RW не был записан в точном соответствии с форматом DVD Video, его воспроизведение будет невозможно.

Как пользоваться данной Инструкцией для пользователя

- 1) Перед началом использования изделия обязательно ознакомьтесь с инструкциями по технике безопасности (см. стр. 4~5).
- 2) При возникновении проблем обратитесь к разделу "Устранение проблем" (см. стр. 79~80).

Авторское право

©2008 Samsung Electronics Co.,Ltd.

Все права защищены. Данная Инструкция для пользователя не может воспроизводиться или копироваться ни частично, ни целиком без предварительного письменного разрешения от компании Samsung Electronics Co.

ПОДГОТОВКА К ИСПОЛЬЗОВАНИЮ



DVD (Digital Versatile Disk - Цифровой многоцелевой диск) обеспечивает звук и изображение фантастического качества, благодаря использованию технологии окружающего звука Dolby Digital и технологии сжатия изображения MPEG-2. Теперь вы можете ощущать воздействие реалистичных эффектов при просмотре кинофильмов или прослушивании музыки у себя дома, как если бы вы находились в кинотеатре или в концертном зале.



В DVD-проигрывателях и DVD-дисках используется региональное кодирование. Чтобы DVD-диск можно было воспроизвести, региональные коды диска и проигрывателя должны совпадать. Если региональные коды не совпадают, диск воспроизводиться не будет. Региональный код территориальной зоны, для которой предназначен этот проигрыватель, указан на задней панели проигрывателя. (Ваш проигрыватель будет воспроизводить только DVD-диски, на этикетке которых указан такой же региональный код).

ПОДДЕРЖИВАЕМЫЕ ФОРМАТЫ ДИСКОВ

Тип диска	Логотип	Тип записи	Размер диска	Макс. время воспроизведения
DVD-VIDEO		VIDEO	12 cm	Около 240 мин. (12 см односторонний)
				Около 480 мин. (двусторонний)
			8 cm	Около 80 мин. (односторонний)
				Около 160 мин. (двусторонний)
AUDIO-CD		AUDIO	12 cm	74 мин.
			8 cm	20 мин.
DivX		AUDIO + VIDEO	12 cm	—
			8 cm	—

НЕ ПОЛЬЗУЙТЕСЬ ДИСКАМИ СЛЕДУЮЩИХ ТИПОВ!

- Этот проигрыватель не может воспроизводить диски форматов CD-G, CD-I, CD-ROM, DVD-ROM и DVD-RAM. При попытке воспроизведения такого диска на экране телевизора появляется сообщение <WRONG DISC FORMAT> (Неверный формат диска).
- Этот проигрыватель может не воспроизводить DVD-диски, приобретенные за границей. При попытке воспроизведения такого диска на экране телевизора появляется сообщение <CAN'T PLAY THIS DISC PLEASE,CHECK REGION CODE>.

ЗАЩИТА ОТ КОПИРОВАНИЯ

- Многие DVD-диски защищены от копирования. Вследствие этого, необходимо напрямую соединить выход DVD-проигрывателя с телевизором, а не подключать проигрыватель к телевизору через видеомагнитофон. Если вы подсоединитесь к телевизору через видеомагнитофон, это приведет к искажению изображения, воспроизводимого с защищенных от копирования DVD-дисков.
- В этом изделии использована технология защиты авторских прав, основанная на методах, защищенных несколькими патентами США и другими документами, подтверждающими право на интеллектуальную собственность, обладателями которых являются компания Macrovision Corporation и другие владельцы авторских прав. Разрешение на использование этой технологии защиты авторских прав должно быть получено у Macrovision Corporation и она предназначена только для применения в бытовой аппаратуре и другой аппаратуре для просмотра ограниченной аудиторией, если у Macrovision Corporation не получено разрешение на ее использование в других целях. Копирование технологии и разборка изделия запрещены.

ТИПЫ И ХАРАКТЕРИСТИКИ ДИСКОВ

Это изделие не поддерживает медиа-файлы форматов Secure (DRM)

❖ Диски CD-R

- В зависимости от устройства, на котором записывался диск CD-R (устройство записи дисков или ПК) и характеристик самого диска, его воспроизведение может оказаться невозможным.
- Пользуйтесь дисками CD-R емкостью 650 Мбайт/74 мин.
Не используйте диски CD-R емкостью более 700 МБ/80 минут, поскольку они могут не воспроизводиться.
- Воспроизведение некоторых дисков CD-RW (перезаписываемых) может оказаться невозможным.
- Диски типа CD-R могут воспроизводиться полностью только в случае, если они уже записаны окончательно и <закрыты>. Если сессия записи была завершена, но сам диск был оставлен <открытым>, такой диск может не воспроизводиться полностью.

❖ Диски CD-R с файлами MP3

- Эта система позволяет воспроизводить диски CD-R с файлами MP3, только если это диск формата ISO 9660 или Joliet.
- Имена файлов MP3 должны состоять не более, чем из 8 символов и не содержать символов пробела или специальных символов (./=+).
- Используйте диски, записанные с битрейтом не менее 128 Кбит/с.
- Можно воспроизводить только файлы с расширениями ".mp3" и ".MP3".
- Эта система позволяет воспроизводить многосессионные диски только с непрерывной записью. Если на многосессионном диске имеются пустые сектора, воспроизведение будет идти только до первого пустого сектора.
- Если диск не <закрыт>, до начала его воспроизведения пройдет больше времени, к тому же, возможно, не все файлы на таком диске смогут быть воспроизведены.
- При воспроизведении файлов, записанных с переменным битрейтом (VBR), то есть и с высоким, и с низким битрейтом (например, 32 Кбит/с ~ 320 Кбит/с), звук может прерываться.
- Если на одном диске записано более 500 дорожек (файлов), система способна воспроизвести не более 500 дорожек.
- Если на одном диске имеется более 300 папок, система способна воспроизвести файлы не более, чем из 300 папок.

❖ Диски CD-R с файлами JPEG

- Проигрыватель может воспроизводить только файлы, имеющие расширение .jpg.
- Если диск не <закрыт>, до начала его воспроизведения пройдет больше времени, к тому же, возможно, не все файлы на таком диске смогут быть воспроизведены.
- Эта система позволяет воспроизводить диски CD-R с файлами JPEG только если это диски формата ISO 9660 или Joliet.
- Имена файлов JPEG должны состоять не более, чем из 8 символов и не содержать символов пробела или специальных символов (./=+).
- Эта система позволяет воспроизводить многосессионные диски только с непрерывной записью. Если на многосессионном диске имеется пустые сектора, воспроизведение будет идти только до первого пустого сектора.
- На одном диске можно сохранить максимум 9999 изображений.
- При воспроизведении диска с изображениями формата Kodak/Fuji, из находящихся в папке файлов с изображениями будут воспроизводиться только файлы формата JPEG.
- При воспроизведении дисков иного формата, чем Kodak/Fuji, системе понадобится больше времени, чтобы начать воспроизведение, к тому же такие диски с изображениями могут не воспроизводиться вовсе.

❖ Диски DVD±R/RW, CD-R/RW DivX

- Не поддерживается обновление программного обеспечения для не поддерживаемых форматов. (например, QPEL, GMC, разрешение выше 800x600 пикселей и т.п.)
- Во время воспроизведения файла DivX могут не воспроизводиться части с высокой частотой кадров.
- DivX® – цифровой видеоформат, разработанный компанией DivX, Inc. Это официально зарегистрированное устройство DivX Certified или DivX Ultra Certified с функцией воспроизведения видео в формате DivX

ОПИСАНИЕ

ПЕРЕДНЯЯ ПАНЕЛЬ

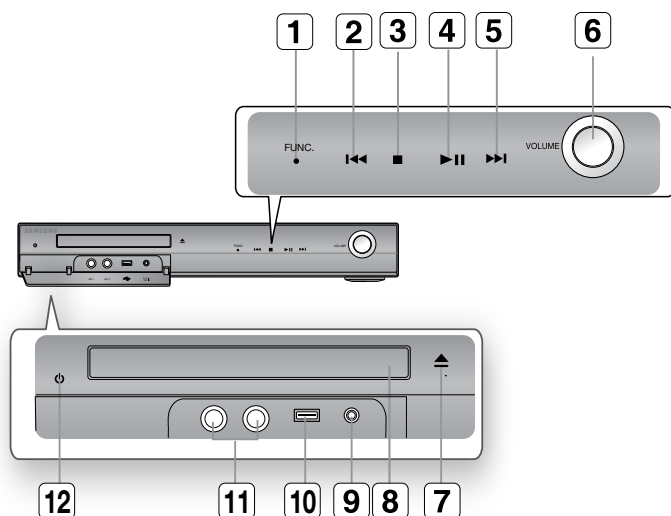

1 КНОПКА ФУНКЦИИ	5 КНОПКА НАСТРОЙКИ ВВЕРХ ПО ДИАПАЗОНУ/ПРОПУСКА (▶▶)	9 ГНЕЗДО AUX IN 1/ASC IN
2 КНОПКА НАСТРОЙКИ ВНИЗ ПО ДИАПАЗОНУ/ПРОПУСКА (◀◀)	6 РЕГУЛИРОВКА ГРОМКОСТИ	10 ГНЕЗДО USB
3 КНОПКА СТОП (■)	7 КНОПКА ОТКРЫТЬ/ЗАКРЫТЬ	11 ГНЕЗДО РАЗЪЕМА MIC1, MIC 2
4 КНОПКА ВОСПРОИЗВЕДЕНИЕ/ПАУЗА (▶)	8 ЛОТОК ДЛЯ ДИСКА	12 КНОПКА ПИТАНИЯ (⏻)

ДИСПЛЕЙ

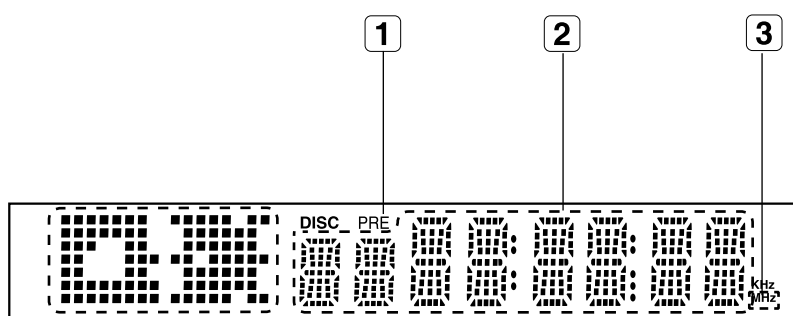

1 ИНДИКАТОР ПРЕДВАРИТЕЛЬНОЙ УСТАНОВКИ ТЮНЕРА
2 ОТОБРАЖЕНИЕ СОСТОЯНИЯ СИСТЕМЫ
3 ИНДИКАТОР ЕДИНИЦ ИЗМЕРЕНИЯ ЧАСТОТЫ

ЗАДНЯЯ ПАНЕЛЬ

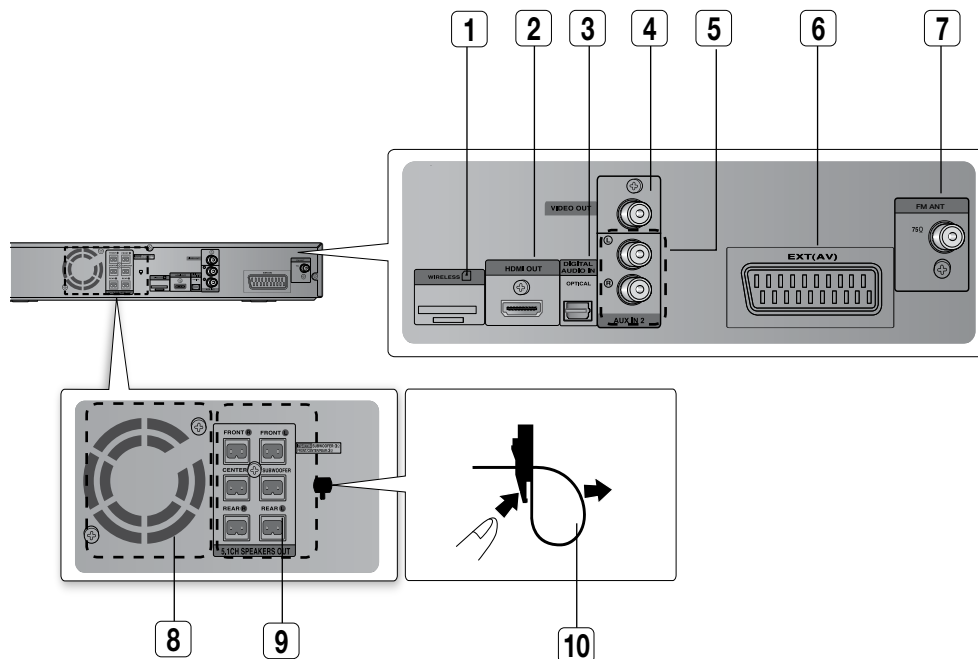

1	ГНЕЗДО ДЛЯ УСТАНОВКИ КАРТЫ БЕСПРОВОДНОГО ДОСТУПА TX	Плата TX обеспечивает связь между основным устройством и дополнительным усилителем беспроводного приемника. (Беспроводной модуль не входит в комплект поставки моделей HT-KZ320/TKZ322/TKZ325)
2	ГНЕЗДО HDMI OUT	С помощью кабеля HDMI соедините этот выход HDMI OUT с входом HDMI IN на телевизоре для получения изображения наилучшего качества.
3	ОПТОВОХОД ДЛЯ ВНЕШНИХ ЦИФРОВЫХ УСТРОЙСТВ	Используется для подключения внешних устройств с цифровым выходом.
4	ВЫХОДНОЕ ГНЕЗДО ВИДЕОСИГНАЛА	Подключайте к этому гнезду (VIDEO OUT) видеовход телевизора (VIDEO IN).
5	ГНЕЗДА AUX IN 2	Подключение к 2-канальному аналоговому выходу внешнего устройства (например, VCR).
6	ГНЕЗДО РАЗЪЕМА SCART	Подключайте к этому гнезду телевизор, имеющий входной разъем SCART.
7	ГНЕЗДО ДЛЯ КОАКСИАЛЬНОГО КАБЕЛЯ АНТЕННЫ FM 75Ω	Подключение FM-антенны.
8	ОХЛАЖДАЮЩИЙ ВЕНТИЛЯТОР	Вентилятор всегда вращается при включенном питании. При установке устройства необходимо обеспечить как минимум 10 см свободного пространства со всех сторон от вентилятора.
9	ВЫХОДНЫЕ РАЗЪЕМЫ ГРОМКОГОВОРИТЕЛЕЙ	Подключите передние, центральный, задние громкоговорители и сабвуфер. (Главное устройство моделей HT-KZ420/TKZ422/TKZ425 не оснащено коннекторами задних динамиков, в данном случае задние динамики подключаются к беспроводному модулю.)
10	ЗАЖИМ	Фиксирует провода динамика

ПУЛЬТ ДИСТАНЦИОННОГО УПРАВЛЕНИЯ

ЗНАКОМСТВО С ПУЛЬТОМ ДИСТАНЦИОННОГО УПРАВЛЕНИЯ

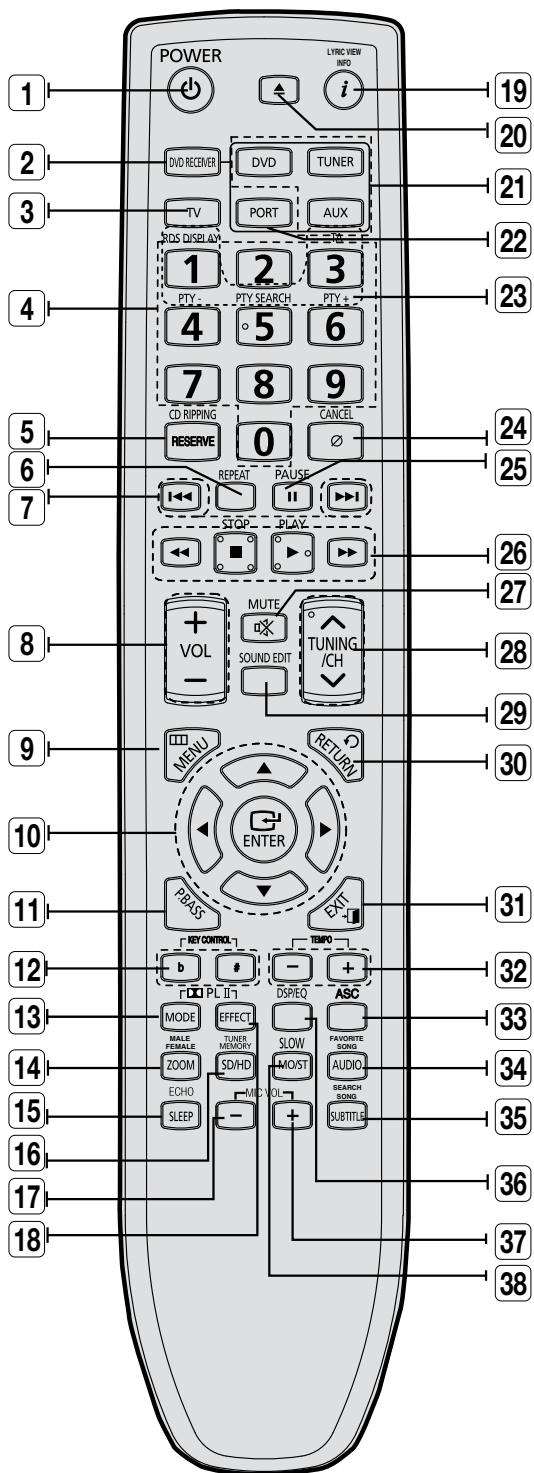

1	Кнопка POWER
2	Кнопка DVD RECEIVER
3	Кнопка TV
4	Кнопки ввода цифр (0-9)
5	Кнопка RESERVE, CD RIPPING
6	Кнопка REPEAT
7	Кнопки предустановленных каналов/ пропуска дорожек CD
8	Кнопка VOLUME
9	Кнопка MENU
10	Кнопки КУРСОР/ВВОД
11	Кнопка P.BASS
12	Кнопка KEY CONTROL
13	Кнопка PL II MODE
14	Кнопка MALE FEMALE/ZOOM
15	Кнопка ECHO/SLEEP
16	Кнопка TUNER MEMORY, СЧ (стандартная четкость)/ВЧ (высокая четкость)
17	Кнопка MIC VOLUME – (УМЕНЬШЕНИЕ ЗВУКА МИКРОФОНА)
18	Кнопка PL II EFFECT
19	Кнопка LYRIC VIEW, INFO
20	Кнопка OPEN/CLOSE

21	Кнопка DVD Кнопка TUNER Кнопка AUX
22	Кнопка PORT
23	Кнопка выбора режима RDS
24	Кнопка CANCEL
25	Кнопка PAUSE
26	Кнопка PLAY Кнопка STOP Кнопки SEARCH
27	Кнопка MUTE
28	Кнопка TUNING/CH
29	Кнопка SOUND EDIT
30	Кнопка RETURN
31	Кнопка EXIT
32	Кнопка TEMPO
33	Кнопка ASC
34	Кнопка FAVORITE SONG, AUDIO
35	Кнопка SEARCH SONG, SUBTITLE
36	Кнопка DSP/EQ
37	Кнопка MIC VOLUME + (УВЕЛИЧЕНИЕ ЗВУКА МИКРОФОНА)
38	Кнопка SLOW, MO/ST

Установка батарей в пульт дистанционного управления

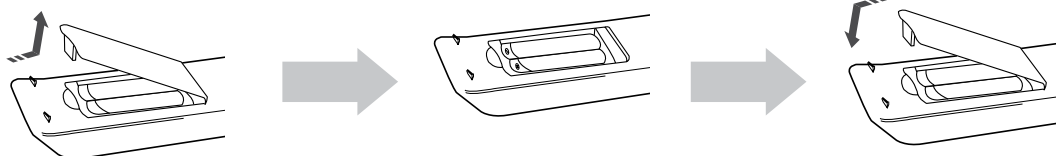

1. Приподнимите крышку отсека батарей в направлении, указанном стрелкой, и снимите ее.
2. Установите две батареи размера AAA с напряжением 1,5 В, обращая внимание на соблюдение правильной полярности (+ и -).
3. Установите на место крышку отсека для батарей.

Во избежание утечки электролита из батарей или их повреждения, соблюдайте следующие рекомендации:

- Устанавливая батареи в пульт дистанционного управления, соблюдайте полярность: соединяйте (+) на батарее с (+) на пульте и (-) на батарее с (-) на пульте.
- Используйте батареи правильного типа. Одинаково выглядящие батареи могут иметь различное напряжение.
- Всегда заменяйте одновременно обе батареи.
- Не подвергайте батареи воздействию высоких температур и огня.

ПУЛЬТ ДИСТАНЦИОННОГО УПРАВЛЕНИЯ

НАСТРОЙКА ПУЛЬТА ДИСТАНЦИОННОГО УПРАВЛЕНИЯ

С помощью данного пульта управления можно управлять определенными функциями телевизора.

Управление телевизором с помощью пульта дистанционного управления

1. Нажмите кнопку TV, чтобы установить для пульта режим управления телевизором.
2. Нажмите кнопку POWER, чтобы включить телевизор.
3. Удерживая нажатой кнопку POWER, введите код, соответствующий марке вашего телевизора.

Если в таблице для марки вашего телевизора имеется более одного кода, вводите их по очереди, чтобы определить подходящий код.

Пример. Телевизор компании Samsung
Нажмите кнопку POWER и, удерживая ее нажатой, с помощью цифровых кнопок введите 00, 15, 16, 17 или 40.

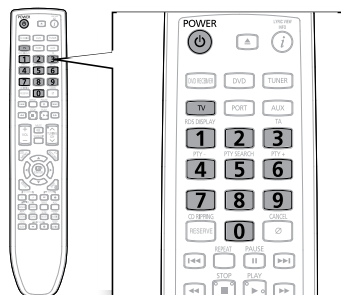

4. Если телевизор выключается, настройка пульта ДУ сделана.
 - Вы можете использовать кнопки ВКЛЮЧЕНИЯ ТЕЛЕВИЗОРА, РЕГУЛИРОВКИ ГРОМКОСТИ, ПЕРЕКЛЮЧЕНИЯ КАНАЛОВ и кнопки с цифрами (0-9).



- Пульт дистанционного управления может не работать с телевизорами некоторых марок. Кроме того, возможность выполнения некоторых действий может зависеть от марки вашего телевизора.
- Если вы не установили для пульта дистанционного управления код вашей марки телевизора, в пульте дистанционного управления будет по умолчанию использоваться код для телевизоров Samsung.

Диапазон действия пульта дистанционного управления

Пульт дистанционного управления можно использовать на расстоянии до 7 метров по прямой линии. Его также можно использовать под горизонтальным углом до 30° от датчика приема сигнала пульта дистанционного управления.

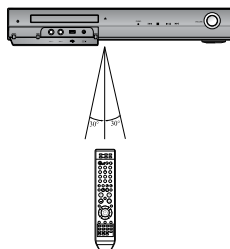

Список кодов для различных марок телевизоров

No.	Brand	Code	No.	Brand	Code
1	Admiral (M.Wards)	56, 57, 58	44	MTC	18
2	A Mark	01, 15	45	NEC	18, 19, 20, 40, 59, 60
3	Anam	01, 02, 03, 04, 05, 06, 07, 08, 09, 10, 11, 12, 13, 14	46	Nikei	03
4	AOC	01, 18, 40, 48	47	Onking	03
5	Bell & Howell (M.Wards)	57, 58, 81	48	Onwa	03
6	Brocsonic	59, 60	49	Panasonic	06, 07, 08, 09, 54, 66, 67, 73, 74
7	Candle	18	50	Penney	18
8	Cetronic	03	51	Philco	03, 15, 17, 18, 48, 54, 59, 62, 69, 90
9	Citizen	03, 18, 25	52	Philips	15, 17, 18, 40, 48, 54, 62, 72
10	Cinema	97	53	Pioneer	63, 66, 80, 91
11	Classic	03	54	Portland	15, 18, 59
12	Concerto	18	55	Proton	40
13	Contec	46	56	Quasar	06, 66, 67
14	Coronado	15	57	Radio Shack	17, 48, 56, 60, 61, 75
15	Craig	03, 05, 61, 82, 83, 84	58	RCA/Proscan	18, 59, 67, 76, 77, 78, 92, 93, 94
16	Croslex	62	59	Realistic	03, 19
17	Crown	03	60	Sampo	40
18	Curtis Mates	59, 61, 63	61	Samsung	00, 15, 16, 17, 40, 43, 46, 47, 48, 49, 59, 60, 98
19	CXC	03	62	Sanyo	19, 61, 65
20	Daewoo	02, 03, 04, 15, 16, 17, 18, 19, 20, 21, 22, 23, 24, 25, 26, 27, 28, 29, 30, 32, 34, 35, 36, 48, 59, 90	63	Scott	03, 40, 60, 61
21	Daytron	40	64	Sears	15, 18, 19
22	Dynasty	03	65	Sharp	15, 57, 64
23	Emerson	03, 15, 40, 46, 59, 61, 64, 82, 83, 84, 85	66	Signature 2000 (M.Wards)	57, 58
24	Fisher	19, 65	67	Sony	50, 51, 52, 53, 55
25	Funai	03	68	Soundesign	03, 40
26	Futuretech	03	69	Spectricon	01
27	General Electric (GE)	06, 40, 56, 59, 66, 67, 68	70	SSS	18
28	Hall Mark	40	71	Sylvania	18, 40, 48, 54, 59, 60, 62
29	Hitachi	15, 18, 50, 59, 69	72	Symphonic	61, 95, 96
30	Inkel	45	73	Tatung	06
31	JC Penny	56, 59, 67, 86	74	Techwood	18
32	JVC	70	75	Teknika	03, 15, 18, 25
33	KTV	59, 61, 87, 88	76	TMK	18, 40
34	KEC	03, 15, 40	77	Toshiba	19, 57, 63, 71
35	KMC	15	78	Vidtech	18
36	LG (Goldstar)	01, 15, 16, 17, 37, 38, 39, 40, 41, 42, 43, 44	79	Videch	59, 60, 69
37	Luxman	18	80	Wards	15, 17, 18, 40, 48, 54, 60, 64
38	LXI (Sears)	19, 54, 56, 59, 60, 62, 63, 65, 71	81	Yamaha	18
39	Magnavox	15, 17, 18, 48, 54, 59, 60, 62, 72, 89	82	York	40
40	Marantz	40, 54	83	Yupiteru	03
41	Matsui	54	84	Zenith	58, 79
42	MGA	18, 40	85	Zonda	01
43	Mitsubishi/MGA	18, 40, 59, 60, 75	86	Dongyang	03, 54

ПОДКЛЮЧЕНИЕ

В этом разделе описаны различные методы подключения цифрового домашнего кинотеатра к внешним компонентам.

Перед установкой или перемещением системы, не забудьте выключить ее и отсоединить сетевой шнур от розетки.

ПОДСОЕДИНЕНИЕ ГРОМКОГОВОРИТЕЛЕЙ АКУСТИЧЕСКОЙ СИСТЕМЫ

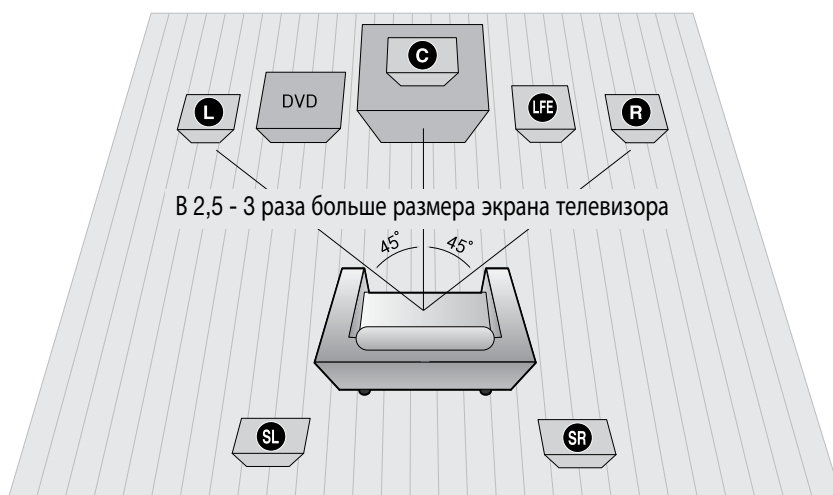

Расположение DVD-проигрывателя

Установите устройство на подставку или полку шкафа.

Выбор положения прослушивания

Положение прослушивания должно соответствовать размеру экрана телевизора, поэтому систему следует располагать от телевизора на расстоянии, в 2,5 - 3 раза превышающем размер экрана телевизора.

Пример: для телевизора с экраном 32 дюйма расстояние должно составлять 2 - 2,4 м;

для телевизора с экраном 55 дюймов расстояние должно составлять 3,5 - 4 м.

Фронтальные громкоговорители **L R**

Расположите громкоговорители напротив места прослушивания, направляя их передними панелями к этому месту под углом 45°. Располагайте громкоговорители так, чтобы их высокочастотные динамики располагались на том же уровне, что и уши пользователя во время прослушивания. Совместите передние панели фронтальных громкоговорителей с передней панелью центрального громкоговорителя или поставьте их немного впереди от центрального громкоговорителя.

Центральный громкоговоритель **C**

Лучше всего центральный громкоговоритель расположить на той же высоте, что и фронтальные громкоговорители. Также его можно расположить непосредственно над или под телевизором.

Тыловые громкоговорители **SL SR**

Расположите громкоговорители за зоной. Если недостаточно места, расположите эти громкоговорители друг напротив друга. Установите их на 60 - 90 см выше уровня ушей пользователя во время прослушивания, направляя громкоговорители слегка вниз.

* В отличие от фронтальных и центрального громкоговорителя задние и боковые громкоговорители в основном служат для обработки звуковых эффектов и звук выводится из них непостоянно.

Сабвуфер **LFE**

Расположение сабвуфера не является таким критичным. Расположите его в любом месте.

Компоненты громкоговорителей

HT-KZ320

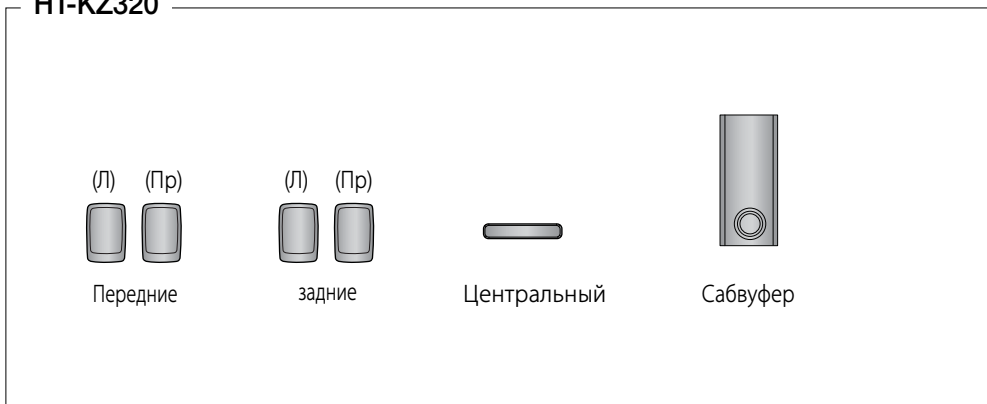

HT-TKZ322

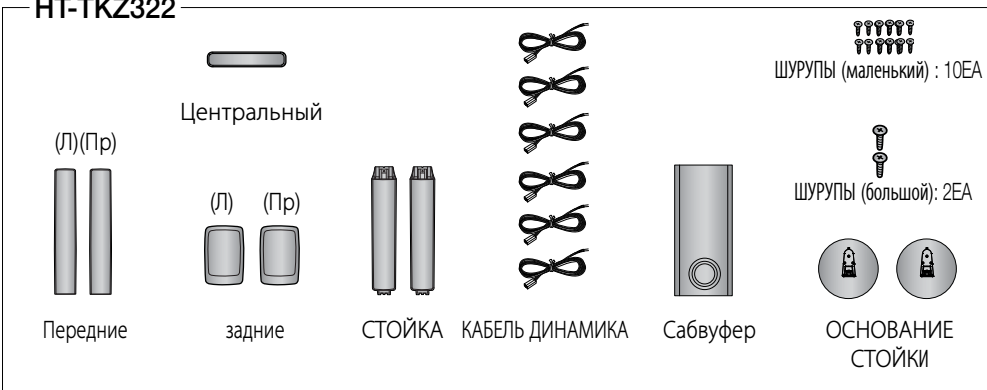

HT-TKZ325

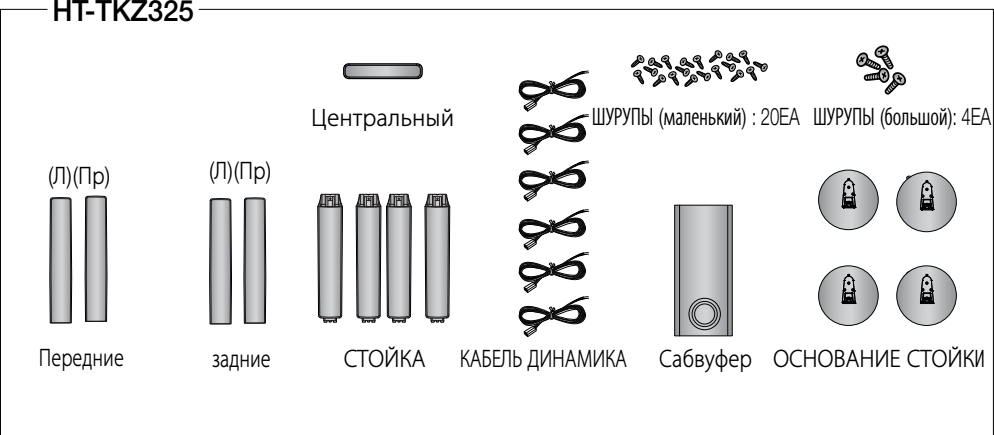

ПОДКЛЮЧЕНИЕ

Компоненты громкоговорителей

HT-KZ420

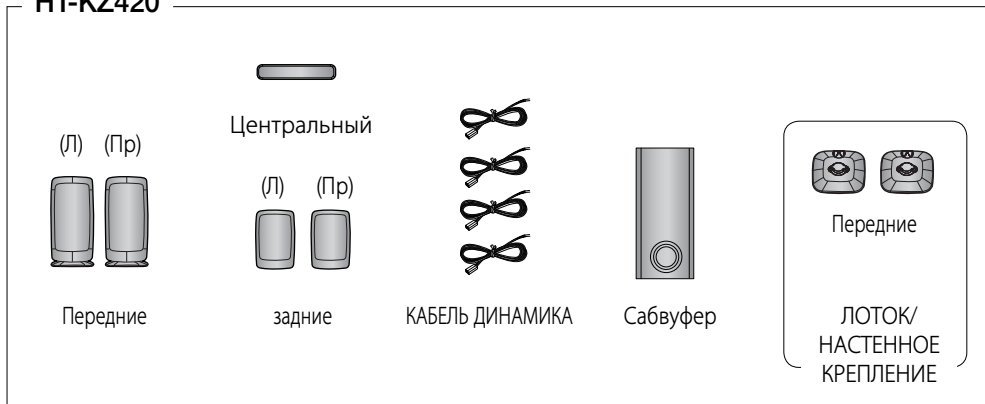

HT-TKZ422

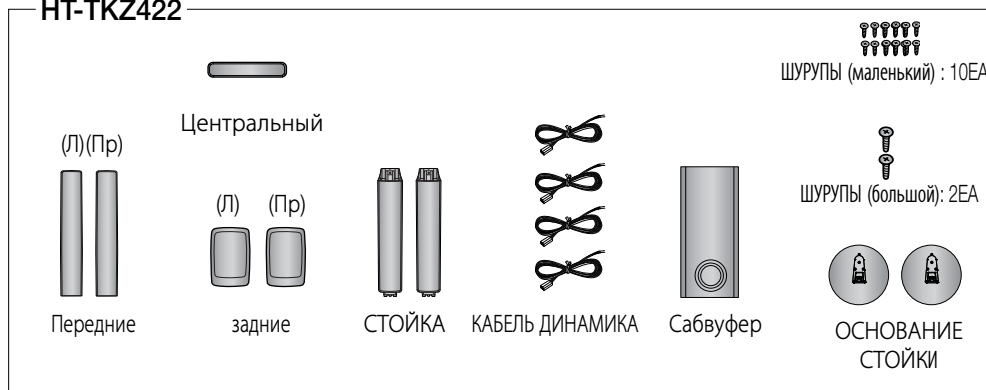

HT-TKZ425

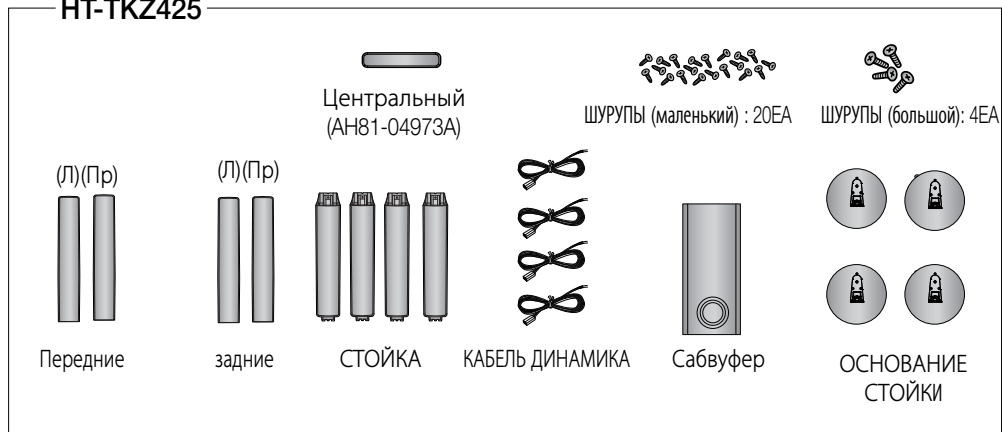

Установка подставки лотка

HT-KZ420 – передние динамики

<Передние>

1. Вставьте подставку, чтобы она вошла в отверстие, как показано на рисунке.
2. Поверните подставку по часовой стрелке, чтобы ее зафиксировать.
(При повороте ее против часовой стрелки она выходит из отверстия.)
3. На этом установка подставки завершена.

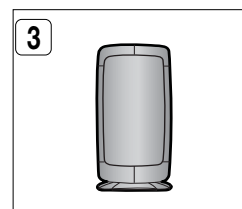
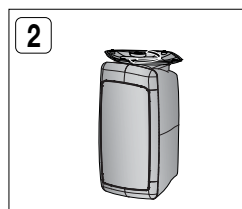
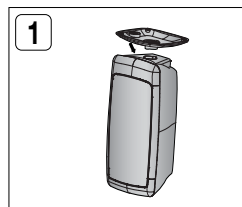

Высокая подставка передних/задних громкоговорителей

Установка громкоговорителя на подставку

HT-TKZ322/TKZ422 – ПЕРЕДНИЕ ДИНАМИКИ

HT-TKZ325/TKZ425 – ПЕРЕДНИЕ/ЗАДНИЕ ДИНАМИКИ

1. Переверните **ПОДСТАВКУ** и прикрепите ее к основанию подставки.
2. Вставьте пять маленьких **ВИНТОВ** в отверстия, обозначенные стрелками, и зажмите их отверткой, как показано на рисунке.
3. Прикрепите собранную подставку к **ГРОМКОГОВОРИТЕЛЮ**.
4. Вставьте другой большой **ВИНТ** в отверстие с задней стороны громкоговорителя, используя отвертку, как показано на рисунке.

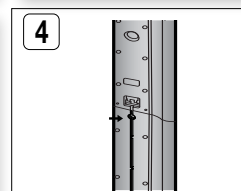
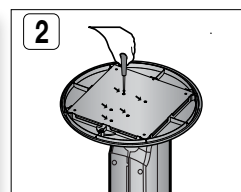
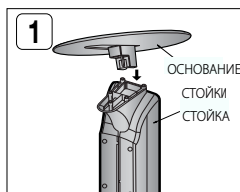

ПОДКЛЮЧЕНИЕ

Настенное крепление передних динамиков

Установка настенного крепления

HT-KZ420 – передние динамики

1. Вставьте настенное крепление, чтобы оно вошло в отверстие сзади громкоговорителя, как показано на рисунке.

<Передние>

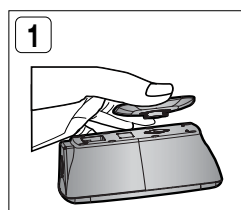

2. Поверните настенное крепление против часовой стрелки, чтобы его закрепить. (В противоположном направлении от установленной подставки.)

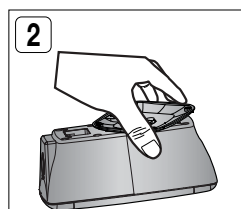

3. Для установки громкоговорителя на стене используйте отверстие (кронштейн) для настенной установки.

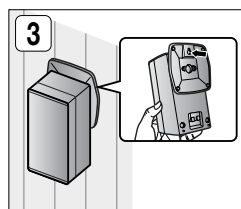

- Во избежание случайного падения и последующего повреждения пользователя и громкоговорителя убедитесь, что громкоговоритель подвешен прочно.

Подключение передних, центрального, задних громкоговорителей и сабвуфера.

1. Нажмите вниз фиксатор контактного терминала на задней стенке громкоговорителя.
2. Вставьте провод с черной изоляцией в черный контактный терминал (-), а провод с красной изоляцией в красный контактный терминал (+).
3. Подсоедините другой конец кабеля динамика к гнезду на задней панели домашнего кинотеатра и беспроводного приемного модуля.
 - Убедитесь, что цвета соединительного штекера и гнезда совпадают.

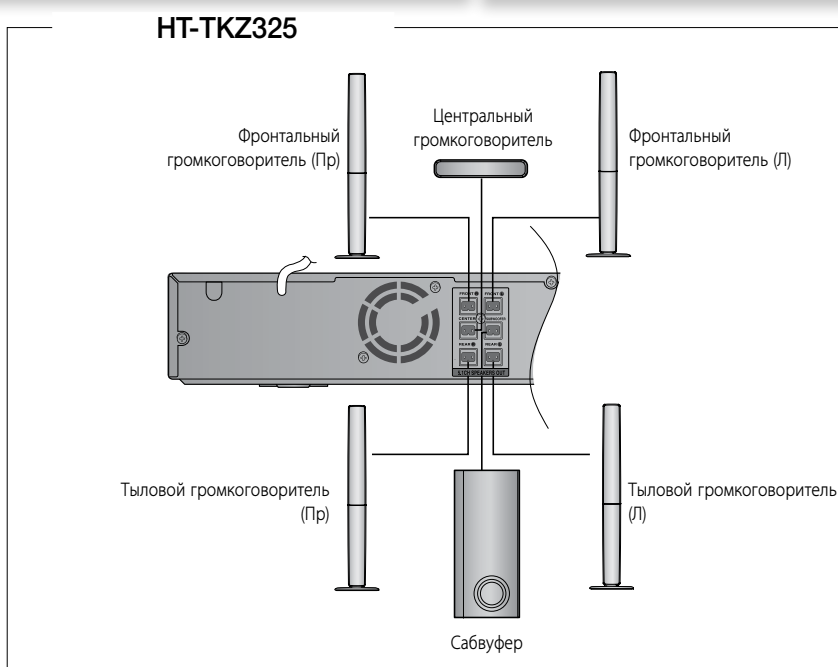
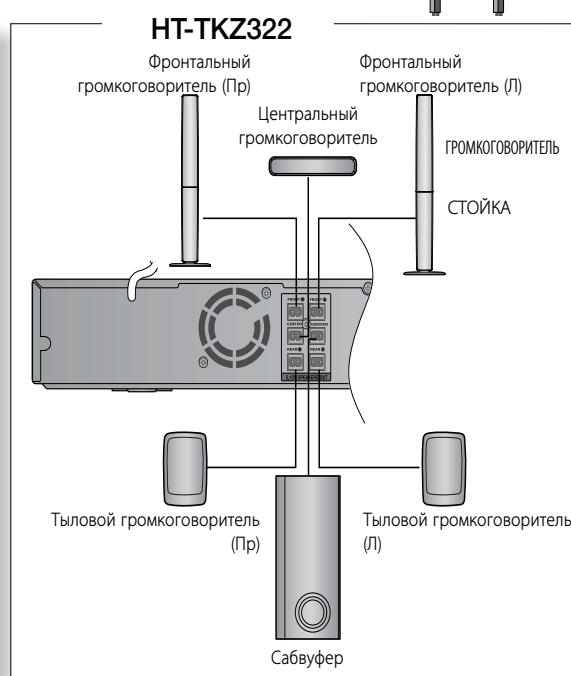
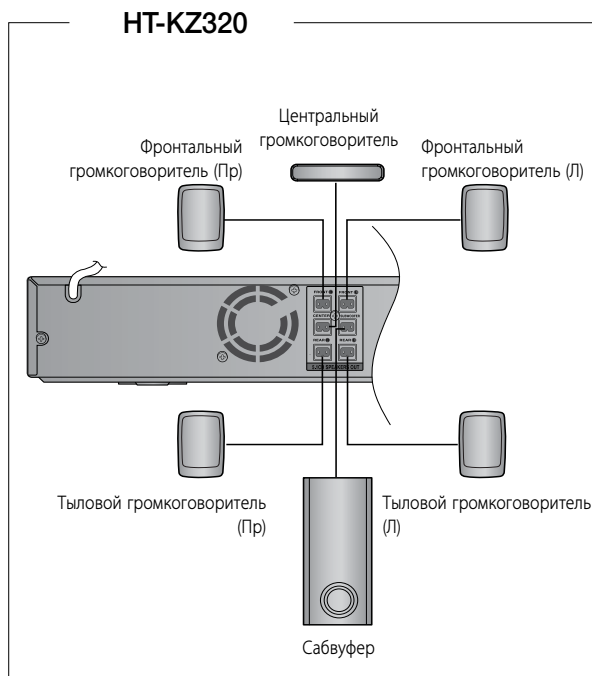
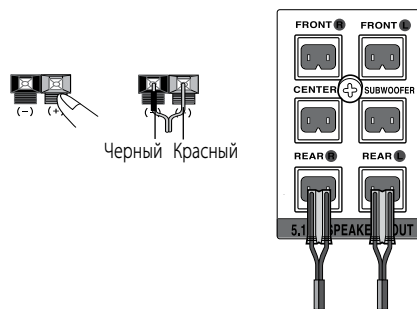

ПОДКЛЮЧЕНИЕ

Подключение передних, центрального, задних громкоговорителей и сабвуфера.

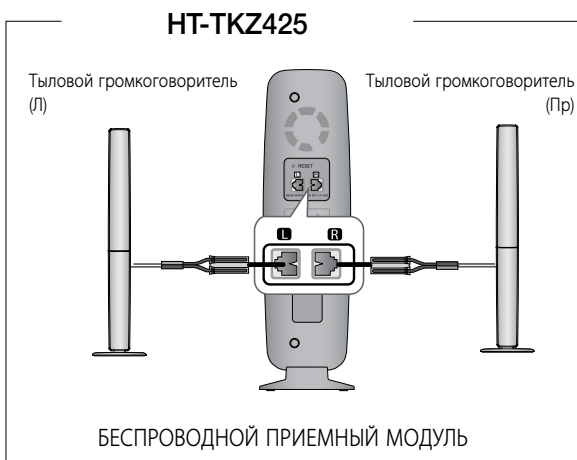
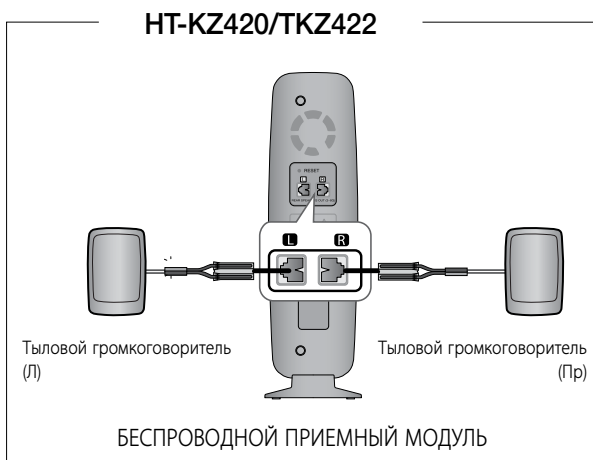
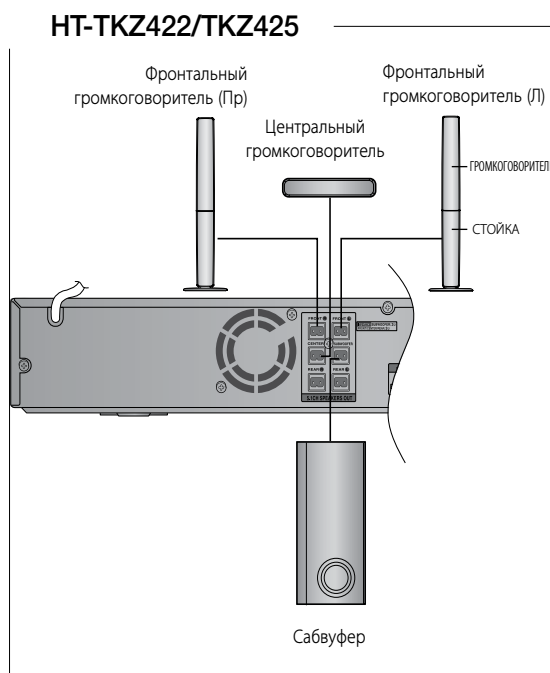
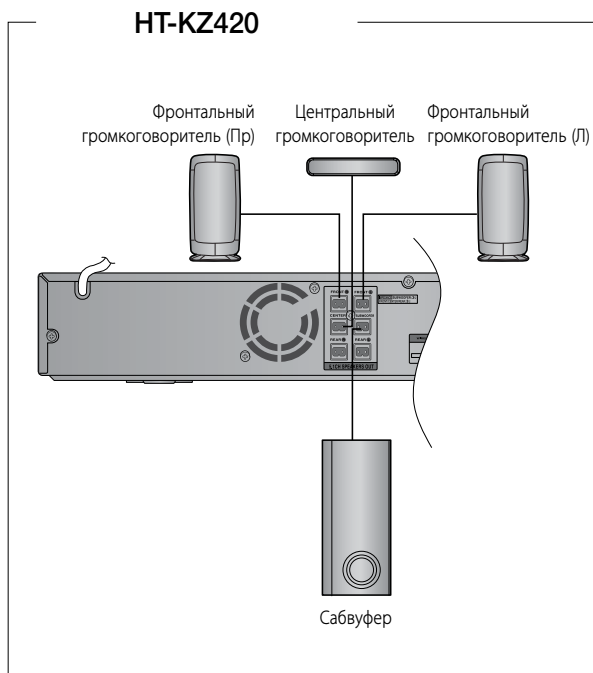

- ! Громкоговорители – не игрушки, не разрешайте детям играть рядом с ними. Упав на ребенка, громкоговоритель может травмировать его.
- Всегда соблюдайте полярность подключения кабелей к громкоговорителям (+/-).
- Устанавливайте сабвуфер вне пределов досягаемости детей, чтобы они не могли просунуть руку или посторонние предметы в отверстие звукового резонатора.
- Не вешайте сабвуфер на стену, используя технические проемы (отверстия).

- ✎ Если сабвуфер установлен очень близко от телевизора, цвета на экране могут оказаться искаженными. В таком случае отодвиньте сабвуфер от телевизора подальше.

ПОДКЛЮЧЕНИЕ УСИЛИТЕЛЯ БЕСПРОВОДНОГО ПРИЕМНИКА

Модуль беспроводного приемника (SWA-4100)

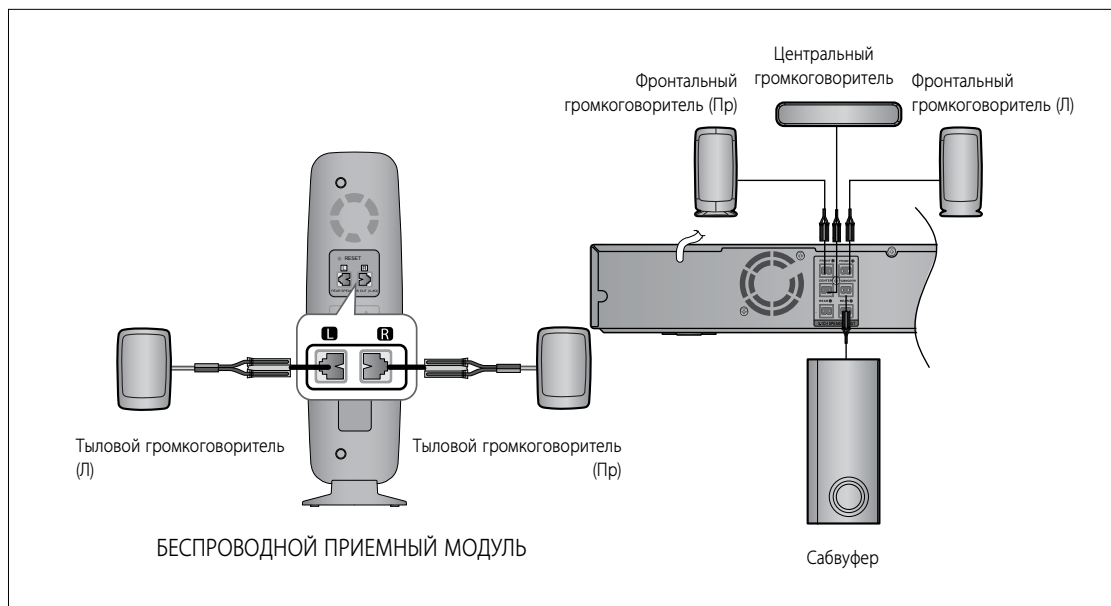

1. Подсоедините передние, центральные громкоговорители и сабвуфер к проигрывателю DVD, пользуясь инструкциями на стр. 23~24.
2. Когда проигрыватель DVD выключен, вставьте карту TX в разъем карты TX (WIRELESS) на боковой стороне основного устройства.
 - Возьмите карту TX стороной со скосом влево и вставьте ее в порт.
 - С помощью карты TX осуществляется беспроводная связь между основным блоком и беспроводным модулем.
3. Подсоедините левый и правый тыловые громкоговорители к беспроводному модулю.
4. Подсоедините шнур питания беспроводного приемного модуля к настенной розетке.

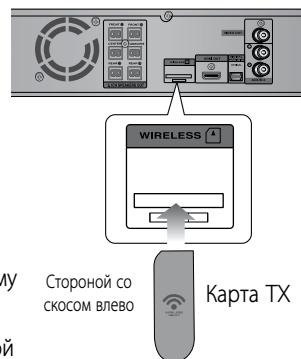

- Главные устройства моделей НТ-KZ420/TKZ422/TKZ425 не оснащены коннекторами задних динамиков. В данном случае задние динамики подключаются к беспроводному модулю.
- Задние динамики моделей НТ-KZ320/TKZ322/TKZ325 также можно подключить к беспроводному модулю (SWA-4100), который можно приобрести отдельно.



- **Модели НТ-KZ420/TKZ422/TKZ425 также можно подключить к беспроводному приемному модулю (SWA-4100).**

ПОДКЛЮЧЕНИЕ



- Устанавливайте беспроводной приемный модуль сзади слушателя. Если беспроводной модуль установить вблизи от основного блока, при прослушивании могут возникать интерференционные помехи.
- Если рядом со звуковой системой находятся такие устройства, как микроволновая печь, сетевая карта беспроводного доступа LAN, оборудование Bluetooth или любое другое устройство, работающее на той же частоте (2,4 ГГц), при прослушивании могут возникать интерференционные помехи.
- Расстояние передачи от основного устройства до беспроводного приемного модуля составляет около 10 м, однако может отличаться в зависимости от рабочей среды. Если между основным блоком и беспроводным модулем находится стена из железобетона или металла, система может совсем не работать из-за того, что радиоволны не могут пройти через металлические предметы.
- Это устройство также совместимо с модулем беспроводного приемника SWA-4000.
- Если беспроводное соединение с главным устройством не установлено, необходимо указать идентификатор настройки главного устройства и беспроводного приемного модуля. Если главное устройство отключено, на пульте ДУ нажмите "0"→"1"→"3"→"5", чтобы его включить. Если беспроводной приемный модуль включен, на задней панели нажмите кнопку "ID SET" (НАСТР. ИДЕНТИФИКАТОРА) и удерживайте 5 секунд.



- Не вставляйте никаких других плат, кроме платы TX, предназначенной для этого устройства.
При использовании другой платы TX возможно повреждение устройства или плата может выниматься с трудом.
- Не вставляйте карту TX в неправильном положении.
- Вставьте карту TX, когда проигрыватель DVD выключен. В противном случае у вас могут возникнуть проблемы.
- Если плата TX установка и настройка беспроводного приемного модуля завершена, звук не воспроизводится через разъемы задних громкоговорителей на основном устройстве.
- Приемная антенна встроена в беспроводной модуль. Избегайте попадания влаги и конденсата на изделие.
- Для обеспечения оптимальной связи между беспроводным модулем и основным блоком между ними не должны находиться какие-либо препятствия.
- **Если звук не воспроизводится через беспроводные задние громкоговорители, переключите режим на DVD 5.1-канальный или Dolby ProLogic II.**
- При воспроизведении двухканального стереозвука тыловые громкоговорители работать не будут.

ПОДКЛЮЧЕНИЕ ВИДЕОВЫХОДА СИСТЕМЫ К ТЕЛЕВИЗОРУ

Подключите телевизор одним из трех доступных способов.

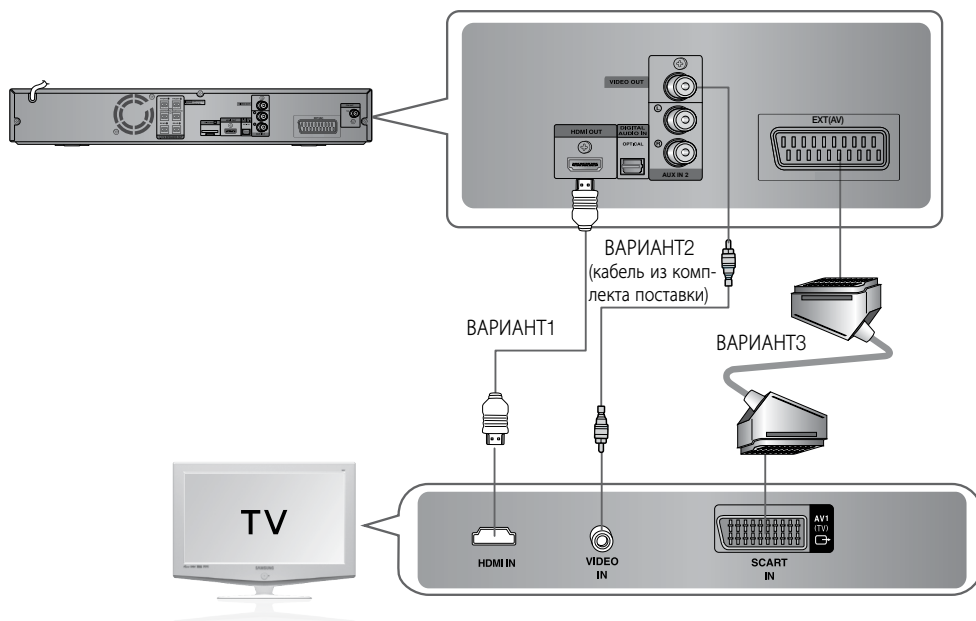

ВАРИАНТ 1: HDMI

Присоедините кабель HDMI (не входит в комплект) к гнезду HDMI OUT в задней части проигрывателя DVD и гнезду HDMI IN телевизора. Интерфейс HDMI позволяет воспроизводить фильмы высокой четкости на вашем телевизоре ВЧ.

ВАРИАНТ 2: композитный видеосигнал

Подсоедините поставляемый в комплекте видеокабель к гнезду VIDEO OUT на задней панели проигрывателя DVD к гнезду VIDEO IN телевизора.

ВАРИАНТ 3: SCART

Если на вашем телевизоре имеется входной разъем SCART, соедините его с гнездом SCART на задней панели основного блока с помощью соответствующего кабеля (приобретается отдельно).

Выбор режима видеосигнала

Нажмите и удерживайте цифру 0 (**VIDEO SEL.**) на пульте дистанционного управления в течение 5 секунд.

- На дисплее появится надпись <COMPOSITE> или <RGB>. В это время ненадолго нажмите кнопку с цифрой 0 (**VIDEO SEL.**) для выбора значения <COMPOSITE> или <RGB>.
- Если на телевизоре имеется разъем Scart (вход RGB), нажмите кнопку с цифрой 0 (**VIDEO SEL.**) для выбора режима RGB. Качество изображения на экране телевизора улучшается при использовании разъемов SCART.
- Если на телевизоре отсутствует разъем Scart (вход RGB), нажмите кнопку с цифрой 0 (**VIDEO SEL.**) для выбора режима COMPOSITE.



- Разрешение, доступное для выхода HDMI: 576р (480р), 720р, 1080i/1080р. Параметры разрешения приведены на стр. 29
- При использовании компонентного видеовыхода данное изделие работает в режиме чересстрочной развертки 576i/480i.
- Если для подключения телевизора Samsung к проигрывателю DVD используется кабель HDMI, для управления домашним кинотеатром можно использовать пульт дистанционного управления телевизора. Данная функция доступна только для телевизоров SAMSUNG с поддержкой Anynet+ (HDMI-CEC).
- Если на телевизоре Samsung имеется логотип *Anynet+* это значит, что он поддерживает функцию Anynet+.
- Когда включен HDMI, не вынимайте кабель HDMI.

ПОДКЛЮЧЕНИЕ

Функция автоматического определения HDMI

Выходной сигнал видео проигрывателя будет автоматически переведен в режим HDMI при подключении кабеля HDMI, когда питание устройства включено.

- **Интерфейс HDMI (High Definition Multimedia Interface)**
HDMI - это интерфейс, обеспечивающий цифровую передачу видео- и аудиоданных через один разъем. Через интерфейс HDMI домашний кинотеатр DVD передает цифровой аудио- и видеосигнал на телевизор, оснащенный входным разъемом HDMI. На телевизоре отображается четкое изображение.
- **Описание соединения HDMI**
Разъем HDMI - поддержка видеоданных и цифровых аудиоданных.
 - На телевизор выводится только чистый цифровой сигнал.
 - Если на экране отобразятся случайные помехи, это значит, что телевизор не поддерживает HDCP (High-bandwidth Digital Content Protection).
- **Зачем Samsung использует HDMI?**
Для аналоговых телевизоров требуется аналоговый видео- и аудиосигнал. Однако при воспроизведении DVD-диска телевизор принимает цифровой сигнал. Поэтому необходимо использовать цифро-аналоговый преобразователь (в домашнем кинотеатре DVD) или аналого-цифровой преобразователь (в телевизоре).
Во время преобразования сигнала качество изображения ухудшается вследствие шума и потерь сигнала. Технология HDMI лишена этих недостатков, поскольку она не требует использования цифро-аналогового преобразования сигнала и обеспечивает передачу чистого цифрового сигнала от проигрывателя к телевизору.
- **Что такое HDCP?**
HDCP (High-band width Digital Content Protection) - это система защиты содержимого BD/ DVD-диска на выходе HDMI от копирования. Система обеспечивает безопасное соединение между видеоисточником (компьютером, DVD-проигрывателем и т.д.) и устройством отображения (телевизор, проектор и т.д.). Содержимое шифруется на источнике для предотвращения несанкционированного копирования.
- **Что такое Anynet+?**
Anynet+ - это удобная функция для связи данного устройства с телевизорами Samsung с функцией Anynet+.
 - Если на телевизоре Samsung имеется логотип  это значит, что он поддерживает функцию Anynet+.
 - Если включить проигрыватель и вставить диск, начнется воспроизведение диска, и телевизор автоматически включится и переключится в режим HDMI.
 - Если включить проигрыватель и нажать кнопку воспроизведения, когда уже вставлен диск, телевизор сразу же включится и переключится в режим HDMI.

Выбор разрешения экрана

Данная функция позволяет выбрать разрешение экрана при подключении по протоколу HDMI.

В режиме останова нажмите и удерживайте нажатой кнопку SD/HD (стандартное разрешение/ высокое разрешение).

- В режиме HDMI можно выбрать для выходного сигнала разрешение экрана 576р(480р), 720р, 1080i/1080р.
- SD (стандартное разрешение) – 576р(480р) HD (высокое разрешение) -720р, 1080i/1080р.

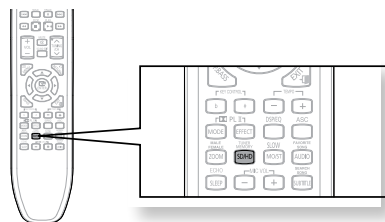

- Если телевизор не поддерживает изменение разрешения, вам не удастся получить изображение соответствующего качества на экране.
- Если подключен кабель HDMI, композитный (Видео) и компонентный видеосигналы будут сняты с выхода.
- О выборе входа, по которому будет приниматься видеосигнал, см. Руководство пользователя вашего телевизора.

Что такое HDMI (Мультимедиа-интерфейс высокой четкости)?

Данное устройство передает цифровой DVD-видеосигнал, не конвертируя его в аналоговый сигнал. При использовании подключения по цифровому интерфейсу HDMI вы получите более четкое изображение на экране телевизора.

BD Wise (только для продуктов компании Samsung)

Можно использовать меню BD Wise только в том случае, если домашний кинотеатр Samsung подключен с помощью кабеля HDMI к телевизору Samsung, который поддерживает функцию BD Wise.

• Что такое BD Wise?

BD Wise автоматически устанавливает оптимальные настройки для совместимых с BD Wise продуктов компании Samsung. Эта функция доступна, только если совместимые с BD Wise продукты компании Samsung соединены с помощью кабеля HDMI.

• Использование меню BD Wise

1. Подключите домашний кинотеатр Samsung с помощью кабеля HDMI к телевизору Samsung, который поддерживает функцию BD Wise.
2. Установите параметр "On" (Вкл.) для меню BD Wise домашнего кинотеатра и телевизора Samsung.
 - Это позволит улучшить качество воспроизводимого изображения (с диска, DVD-диска и т. д.).
 - Также можно улучшить качество передаваемого изображения с домашнего кинотеатра на телевизор Samsung с поддержкой функции BD Wise.



- Прежде чем изменить разрешение в режиме BD Wise, необходимо предварительно установить параметр "Off" (Выкл.) для режима BD.
- Если режим BD Wise отключен, для подключенного телевизора автоматически устанавливается максимально допустимое разрешение.
- Функция BD Wise недоступна, если проигрыватель подключен к устройству, которое не поддерживает BD Wise.

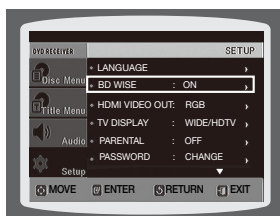

ПОДКЛЮЧЕНИЕ

ФУНКЦИЯ HDMI

Использование Anynet+ (HDMI-CEC)

Anynet+ – это функция, позволяющая управлять другими устройствами Samsung с помощью пульта ДУ телевизора Samsung. для этого необходимо соединить домашний кинотеатр и телевизор SAMSUNG с помощью HDMI-кабеля. Данная функция доступна только для телевизоров SAMSUNG с поддержкой Anynet+.

1. Соедините основной блок домашнего кинотеатра и телевизор Samsung с помощью HDMI-кабеля. (См. стр. 27)
2. Включите функцию Anynet+ на телевизоре. (См. Руководство пользователя вашего телевизора).
 - Теперь вы можете управлять домашним кинотеатром с помощью пульта ДУ телевизора. (Кнопки пульта ДУ, которые можно использовать : ◀▶, ◻, ▶▶, ◀◀, кнопки ▲, ▼ и ◀▶ кнопки , 0 ~ 9)

При использовании Anynet+

Вы можете управлять данным изделием, включать телевизор и смотреть кинофильмы, нажав кнопку воспроизведения пульта ДУ телевизора Samsung

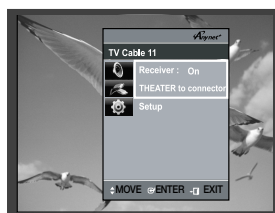

Если вы выбрали TV (телевизор)

Включите функцию Anynet+(HDMI-CEC), нажав кнопку Anynet+ на пульте дистанционного управления телевизора.

- **Receiver: On:** вы можете прослушивать звук по домашнему кинотеатру.
- **Receiver: Off:** вы можете прослушивать звук по телевизору.



Если выбрать THEATER (домашний кинотеатр)

Выберите параметр **THEATER to connect** и установите значение для каждого элемента.

- **View TV:** Если включена функция anynet+(HDMI CEC) и выбран параметр "Просмотр ТВ", кинотеатр автоматически переключится в режим цифрового входа.
- **Theater Menu:** Возможен доступ и управление с помощью меню домашнего кинотеатра.
- **Theater Operation:** будет показана информация о воспроизведении диска. Можно управлять воспроизведением дисков на домашнем кинотеатре, например изменять диск, главу и субтитры.
- **Receiver: On:** вы можете прослушивать звук по домашнему кинотеатру.
- **Receiver: Off:** вы можете прослушивать звук по телевизору.



- Если выбран параметр "Просмотр ТВ" и требуется воспроизводить звук телевизора через цифровой вход, необходимо подключить телевизор к домашнему кинотеатру с помощью оптического кабеля.

ПОДКЛЮЧЕНИЕ ВНЕШНИХ ИСТОЧНИКОВ ЗВУКОВОГО СИГНАЛА

AUX1 : для подсоединения внешнего устройства/MP3-плеера

Внешним устройством может быть, например, MP3-плеер

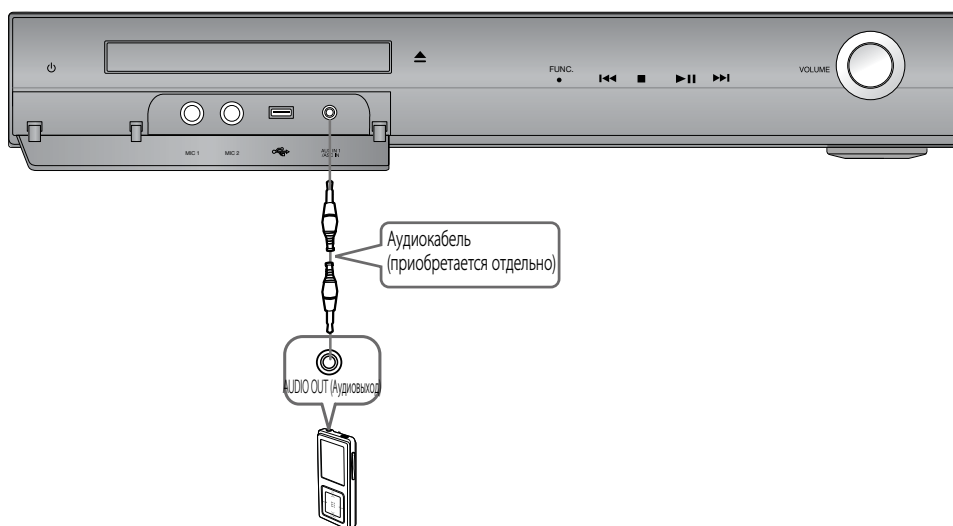

1. Подсоедините звуковой вход AUX IN 1 домашнего кинотеатра к аудиовыходу внешнего устройства/MP3-плеера.
2. Нажимая кнопку **AUX** на пульте ДУ, выберите вход **AUX1**.
 - Для этого можно также воспользоваться кнопкой **FUNCTION** (Функции) основного блока. Режимы переключаются в следующей последовательности :

DVD/CD → D.IN → AUX 1 → AUX 2 → USB → B/T → FM.

ПОДКЛЮЧЕНИЕ

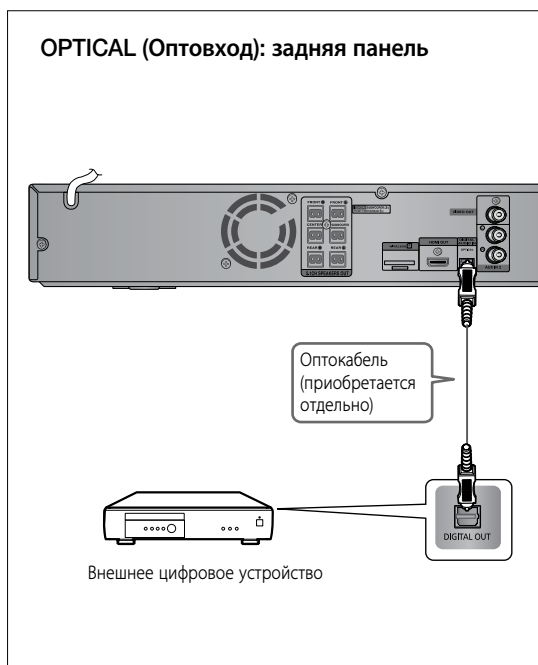
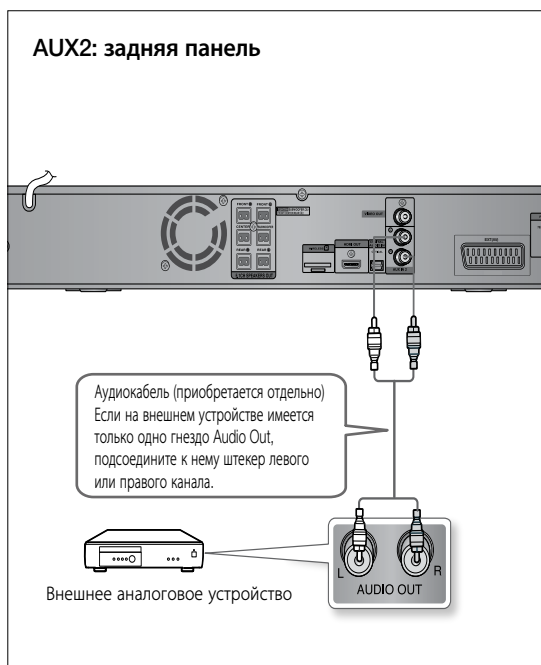

AUX2: подключение внешнего аналогового устройства

Таким устройством может быть, например, видеомэгнифон

1. Соедините кабелем звуковой вход AUX IN 2 (Audio) домашнего кинотеатра с выходным гнездом звукового сигнала Audio Out внешнего аналогового устройства.
 - Цвета штекера и гнезда должны быть одинаковыми.
2. Нажимая кнопку **AUX** на пульте ДУ, выберите вход **AUX2**.
 - Для этого можно также воспользоваться кнопкой **FUNCTION** (Функции) основного блока. Режимы переключаются в следующей последовательности :
DVD/CD → D.IN → AUX 1 → AUX 2 → USB → В/Т → FM.



- Можно подключить гнездо Video Output (Видеовыход) и Audio Output (Аудиовыход) видеомэгнифона к телевизору.

OPTICAL (Оптовход): подключение внешнего цифрового устройства

Устройства с цифровым сигналом, например, приемник кабельного телевидения/спутниковый приемник (телеприставка).

1. Соедините цифровой выход (OPTICAL) на домашнем кинотеатре с цифровым выходом внешнего цифрового устройства.
2. Нажимая кнопку **AUX** на пульте ДУ, выберите **DIGITAL IN**.
 - Можно также на главном устройстве нажать кнопку "FUNCTION" (ФУНКЦИЯ), чтобы выбрать "D-IN" (ЦИФР. ВХОД).
Режимы переключаются в следующей последовательности:
DVD/CD → D.IN → AUX 1 → AUX 2 → USB → В/Т → FM.

ПОДКЛЮЧЕНИЕ FM-АНТЕННЫ

1. Подсоедините FM-антенну из комплекта поставки к коаксиальному гнезду FM 75Ω.
2. Медленно перемещайте провод антенны, до тех пор пока не найдете положение, в котором прием сигнала будет оптимальным, после чего закрепите антенну в этом положении на стене и или другой твердой поверхности.

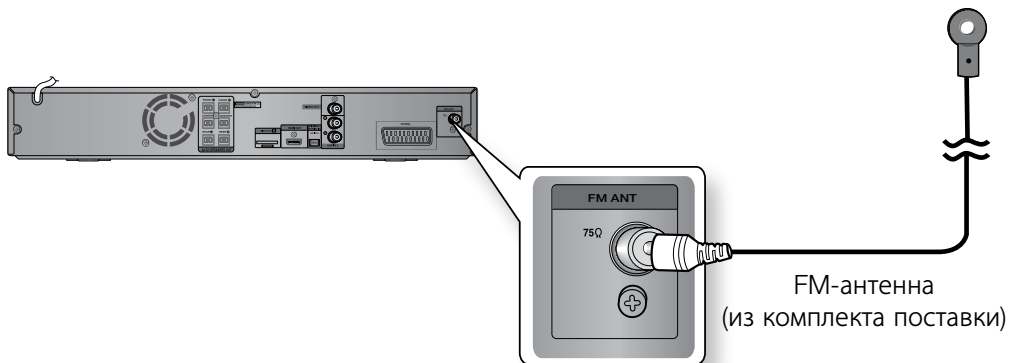

- Данное изделие не принимает радиостанции AM-диапазона.

Вентилятор охлаждения

Вентилятор используется для подачи охлаждающего воздуха внутрь изделия во избежание его перегрева. Во избежание несчастных случаев соблюдайте следующие меры безопасности.

- Изделие должно хорошо вентилироваться. В случае плохой вентиляции может сильно повыситься температура внутри изделия, что может его повредить.
- Не закрывайте ничем вентилятор охлаждения или вентиляционные отверстия. (Если вентилятор охлаждения или вентиляционные отверстия закрыть газетой или одеждой, изделие может перегреться, в результате чего может произойти возгорание).

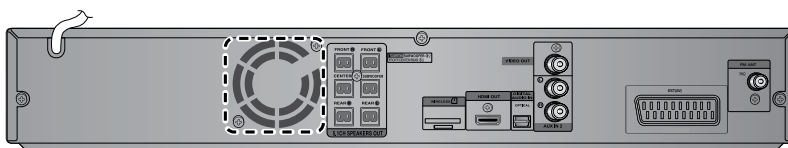

Подготовка домашнего кинотеатра к работе

Пульт ДУ домашнего DVD-кинотеатра можно использовать для управления телевизорами Samsung.

1. Вставьте вилку сетевого шнура изделия в сетевую розетку.

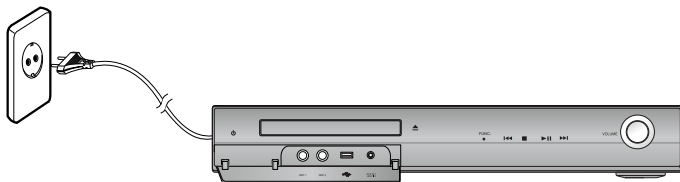

2. Нажмите кнопку **DVD RECEIVER** для управления домашним кинотеатром DVD.

3. Нажмите кнопку **FUNCTION** (Функция) на основном блоке или кнопку **DVD** на пульте, чтобы можно было воспроизводить диски DVD/CD.

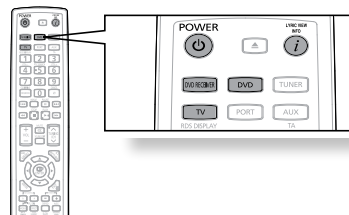

4. Нажмите кнопку **TV** (Телевизор), чтобы установить пульт дистанционного управления в режим управления телевизором.

5. Нажмите кнопку **POWER** (Питание) для включения вашего телевизора Samsung с помощью этого пульта ДУ.

6. Нажмите кнопку **CURSOR** на пульте ДУ для выбора режима VIDEO (Видео) вашего телевизора.



ВОСПРОИЗВЕДЕНИЕ

ВОСПРОИЗВЕДЕНИЕ ДИСКА



1. Нажмите кнопку **OPEN/CLOSE** (▲) чтобы открыть лоток для диска.
2. Загрузите диск.
 - Аккуратно положите диск в лоток так, чтобы сторона диска с этикеткой находилась сверху.
3. Вновь нажмите кнопку **OPEN/CLOSE** (▲) чтобы закрыть лоток для диска.
 - Воспроизведение начинается автоматически.

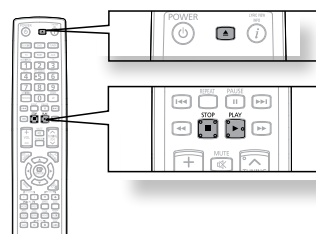
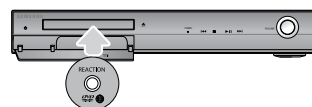

Чтобы остановить воспроизведение, нажмите во время воспроизведения кнопку **STOP** (⏏).

- При однократном нажатии, на экране появляется сообщение **PRESS PLAY** (Нажмите кнопку Воспроизведение) и в память системы заносится информация о месте на диске, в котором воспроизведение было прервано. При нажатии кнопки **PLAY** (⏪) или **ENTER** (Ввод) воспроизведение будет продолжено с запомненного места (эта функция действует только для дисков DVD).
- При двукратном нажатии, на экране появляется сообщение **STOP** (Стоп) и при последующем нажатии кнопки **PLAY** (⏪) воспроизведение возобновится от начала диска.

Чтобы приостановить воспроизведение, нажмите во время воспроизведения кнопку **PAUSE** (⏏).

- Чтобы возобновить воспроизведение, нажмите кнопку **PLAY** (⏪) еще раз.



- В зависимости от типа диска экран начальной загрузки может выглядеть по-другому.
- Контрафактные диски не будут воспроизводиться на данном кинотеатре, поскольку это противоречит рекомендациям CSS (Content Scrambling System - система шифрования содержания).

Воспроизведение

ВОСПРОИЗВЕДЕНИЕ КОМПАКТ-ДИСКОВ WMA/MP3

Вы можете воспроизводить компакт-диски (CD-R, CD-RW), на которых записаны файлы форматов MP3/WMA.



1. Загрузите MP3/WMA-диск в привод.
 - Появится меню MP3/WMA, и начнется воспроизведение диска.
 - Содержимое меню определяется содержимым диска MP3/WMA.
 - Защищенные файлы формата WMA-DRM воспроизводиться не будут.
2. С помощью кнопок ▲, ▼, ◀, ▶ выберите альбом, затем нажмите кнопку **ENTER**.
 - С помощью кнопок ▲, ▼ выберите звуковую дорожку.
3. В режиме останова с помощью кнопок ▲, ▼, ◀, ▶ выберите другой альбом, затем нажмите кнопку **ENTER**.
4. Для прекращения воспроизведения нажмите кнопку **STOP** (■).

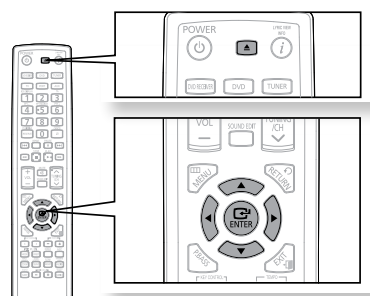

- Некоторые компакт-диски MP3/WMA воспроизводиться не будут из-за неподдерживаемого режима записи.
- Информация о MP3-диске, отображаемая на экране, зависит от того, в каком формате были записаны MP3/WMA-дорожки этого диска.

Как начать воспроизведение файла

- В режиме останова с помощью кнопок ▲, ▼, ◀, ▶ выберите значок нужного файла в верхней части меню.

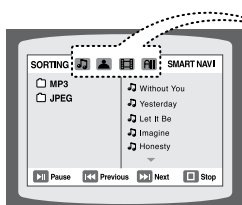

- Значок музыкального файла:** чтобы воспроизводились только музыкальные файлы, выберите значок .
- Значок файла изображения:** чтобы просматривать только файлы изображений, выберите значок .
- Значок видеофайла:** чтобы просматривать только файлы фильмов/клипов, выберите значок .
- Значок "Все файлы":** чтобы просмотреть все файлы, выберите значок .

ПРОСМОТР (ВОСПРОИЗВЕДИЕНИЕ) ФАЙЛОВ JPEG

Вы можете записать на компакт-диск снимки, сделанные на цифровой фотокамере или камкордере, а также JPEG-файлы со своего ПК и затем просматривать их с помощью домашнего кинотеатра.

Режим слайдов



Поместите диск с файлами JPEG в лоток для диска.

- Воспроизведение диска начинается автоматически. Каждое изображение остается на экране в течение 5 с., затем будет показано следующее изображение.

Чтобы перейти к следующему слайду, нажмите кнопку **⏪, ⏩**.

- Каждый раз при нажатии кнопки появляется предыдущее или следующее изображение.

Поворот/переворот изображений



Нажимайте кнопки **▲, ▼, ◀, ▶** во время воспроизведения.

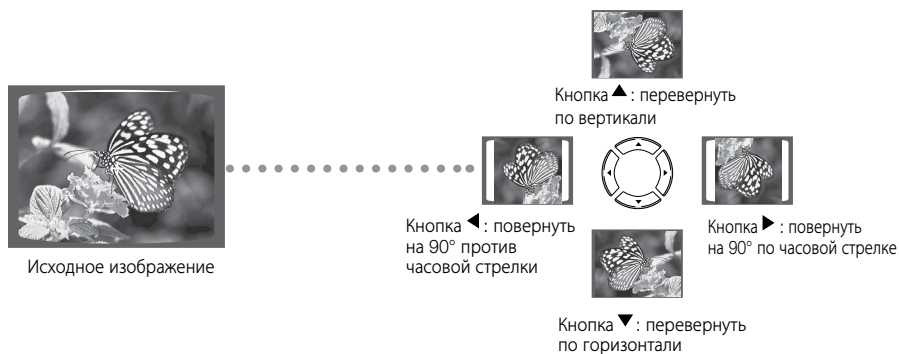
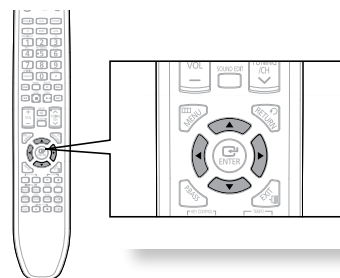

- Максимальные разрешения, поддерживаемые данным изделием, 5120 x 3480 (или 19,0 Мпикс.) для стандартных JPEG-файлов и 2048 x 1536 (или 3,0 Мпикс.) для progressive (многопроходных) файлов.

ВОСПРОИЗВЕДЕНИЕ

ВОСПРОИЗВЕДЕНИЕ DIVX

Функции на этой странице относятся к воспроизведению диска DivX.

Пропуск вперед/назад

Во время воспроизведения нажмите кнопку **⏮, ⏭**.

- Если на диске записано более 2 файлов, при нажатии кнопки **⏭** произойдет переход к следующему файлу.
- Если на диске записано более 2 файлов, при нажатии кнопки **⏮** произойдет переход к предыдущему файлу.

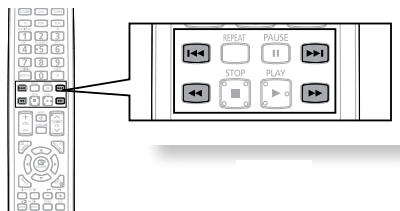

Поиск вперед/назад

Чтобы просматривать диск на повышенной скорости, нажмите во время произведения кнопку **⏪** или **⏩**.

- Каждый раз при нажатии одной из кнопок скорость воспроизведения меняется следующим образом:
2x → 4x → 8x → 32x → Normal.



Пропуск 5 мин

Во время воспроизведения нажимайте кнопки **⏮, ⏭**.

- Каждый раз при нажатии кнопки **⏭** происходит переход на 5 мин вперед.
- Каждый раз при нажатии кнопки **⏮** происходит переход на 5 мин назад.

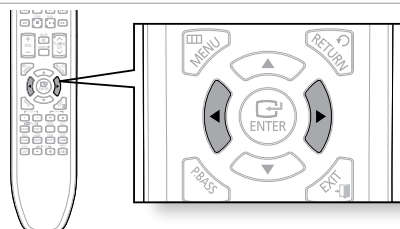

Отображение звуковых дорожек

Нажмите кнопку **AUDIO** (Звук)

- Если на диске записано несколько языков, то можно переключаться между ними.
- Каждый раз при нажатии кнопки будут переключаться режимы **AUDIO (1/N, 2/N ...)** (Дорожка 1/N, 2/N ...) и

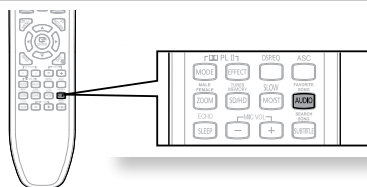

- Если на диске записана только одна дорожка звукового сопровождения, появится значок .

Отображение субтитров

Нажмите кнопку **SUBTITLE** (Субтитры).

- Каждый раз при нажатии кнопки будут переключаться режимы **SUBTITLE (1/N, 2/N ...)** (Субтитры 1/N, 2/N ...) и **SUBTITLE OFF** (Субтитры выкл).
- Если на диск записан только один файл субтитров, он будет показан автоматически.
- См. пункт 2 (функция титров) на следующей странице для получения дополнительных сведений об использовании субтитров с дисками DivX.

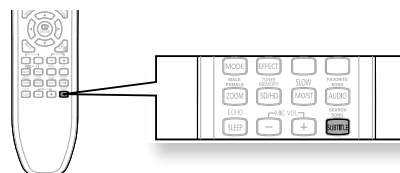

Если на диске записано более одного файла субтитров



Если на диске записано более одного файла субтитров, язык субтитров по умолчанию может оказаться не тем, который вам нужен; чтобы выбрать язык субтитров, проделайте следующее:

1. В режиме останова с помощью кнопок ▲, ▼ выберите на ТВ-экране язык субтитров (🗣️) затем нажмите кнопку **ENTER**.
2. Теперь если вы выберите на ТВ-экране DivX-файл для воспроизведения, он будет сопровождаться нужными субтитрами.

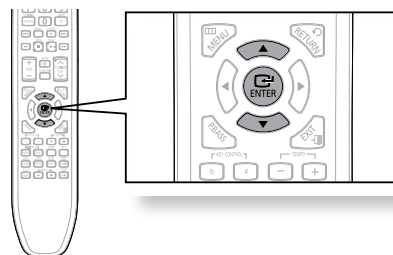

Формат DivX (Digital internet video eXpress – цифровой экспресс-видеоформат для Интернета)

DivX – это формат видеофайлов, разработанный корпорацией Microsoft, основанный на технологии сжатия MPEG4, обеспечивающей передачу аудио- и видеоданных по сети Интернет в реальном времени. Технология MPEG4 используется для кодирования видеоданных, а технология MP3 – для кодирования аудиоданных; это позволяет просматривать кинофильмы с качеством, приближенным к DVD-видео/аудио.

1. Поддерживаемые форматы

Данное изделие поддерживает только медиаформаты, перечисленные ниже. У вас могут появиться проблемы с просмотром и прослушиванием дисков, видео- или аудиоформаты которых не поддерживаются.

Поддерживаемые видеоформаты

Формат	AVI	WMV
Поддерживаемые версии	DivX3.11~DivX5.1, XviD	V1/V2/V3/V7

Поддерживаемые аудиоформаты

Формат	MP3	WMA	AC3	DTS
Битрейт	80~384kbps	56~128kbps	128~384kbps	1.5Mbps
Частота дискретизации	44.1khz		44.1/48khz	44.1khz

- Поддерживаются DivX-файлы, включая аудио- и видеофайлы в формате DTS, с битрейтом до 6 Мбит/с.
- Формат экрана: хотя для DivX-файлов разрешение кадра по умолчанию 640x480 пикселей, данное изделие поддерживает разрешение до 800x600 пикселей. Разрешение ТВ-экрана более 800 не поддерживается.
- Во время воспроизведения дисков, записанных с частотой дискретизации более 48 кГц или с битрейтом более 320 Кбит/с, изображение на экране телевизора может дрожать.

2. Субтитры

- Для работы с данной функцией необходимо иметь некоторый опыт по извлечению и редактированию видеоданных.
- Чтобы воспользоваться функцией субтитров, запишите файл субтитров (*.smi) в одной папке с медиафайлом DivX (*.avi) и под таким же именем.
Пример. Корневой каталог: Samsung_007CD1.avi
Samsung_007CD1.smi
- Имя файла может состоять максимум из 60 букв и цифр или 30 символов восточно-азиатского алфавита (двухбайтовых символов корейского и китайского языков).

Воспроизведение

ИСПОЛЬЗОВАНИЕ ФУНКЦИИ ВОСПРОИЗВЕДЕНИЯ

Отображение информации о диске



Вы можете просматривать на ТВ-экране информацию о воспроизводимом диске.

Нажмите кнопку **LYRIC VIEW INFO**.

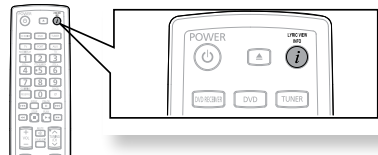

- В зависимости от типа диска отображаемая информация может выглядеть по-другому.
- В зависимости от типа диска можно выбрать DTS, DOLBY DIGITAL или PRO LOGIC.

На ТВ-экране появляется значок .

Данный значок появляется на экране после нажатия кнопки, если для диска, находящегося в приводе, не поддерживается функция, соответствующая этой кнопке.



Поиск вперед/назад



Нажмите кнопку **◀▶**.

- Каждый раз при нажатии кнопки во время воспроизведения скорость воспроизведения меняется следующим образом:

 ◀▶ 2X → ◀▶ 4X → ◀▶ 8X → ◀▶ 32X → ▶▶ PLAY

 ▶▶ 2X → ▶▶ 4X → ▶▶ 8X → ▶▶ 32X → ▶▶ PLAY

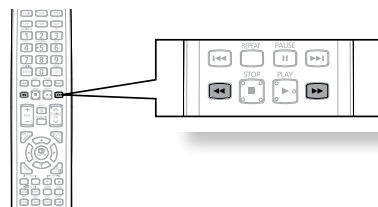

- Во время ускоренного воспроизведения компакт-дисков или дисков MP3-CD звук слышен только при воспроизведении со скоростью 2x, но не со скоростью 4x, 8x и 32x.

Замедленное воспроизведение



Нажмите кнопку **SLOW** (Замедленное воспроизведение).

- Каждый раз при нажатии кнопки во время воспроизведения скорость воспроизведения меняется следующим образом:

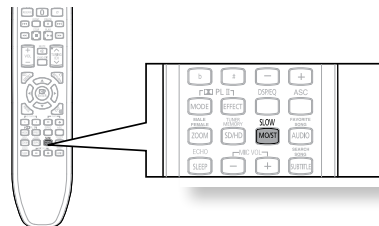
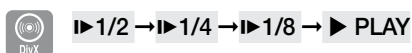
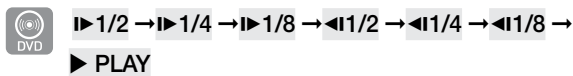

- Во время замедленного воспроизведения звук отключается.
- Воспроизведение в обратном направлении не работает для DivX.

Пропуск эпизодов/дорожек диска



Нажимайте кнопку **◀◀, ▶▶**.

- Каждый раз при нажатии кнопки во время воспроизведения начинается воспроизведение предыдущего или следующего эпизода, дорожки или папки (файла).
- При этом нельзя пропустить несколько эпизодов подряд.

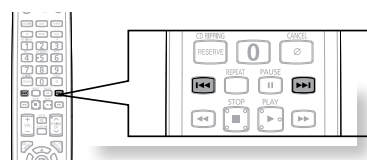

Повторное воспроизведение



Функция повторного воспроизведения позволяет повторить эпизод, сюжет, дорожку (песню) или папку (с MP3-файлами).

Нажмите кнопку **REPEAT** (Повтор).

- Во время воспроизведения диска караоке функция повтора недоступна.
- Каждый раз при нажатии кнопки во время воспроизведения режим повтора меняется следующим образом :

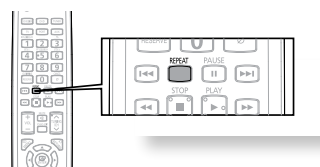

REPEAT : CHAPTER → REPEAT : TITLE → REPEAT : OFF



REPEAT : TRACK → REPEAT : DISC → REPEAT : OFF



REPEAT : RANDOM → REPEAT : TRACK → REPEAT : DIR → REPEAT : DISC → REPEAT : OFF

Воспроизведение

ИСПОЛЬЗОВАНИЕ ФУНКЦИИ ВОСПРОИЗВЕДИНИЯ

Режим повторного воспроизведения

CHAPTER: повторное воспроизведение выбранного эпизода.

TITLE: повторное воспроизведение выбранного сюжета.

RANDOM: воспроизведение дорожек в случайном порядке (уже воспроизведенная дорожка может быть воспроизведена снова).

TRACK: повторное воспроизведение выбранной дорожки.

DIR: повторное воспроизведение всех дорожек в выбранной папке.

DISC: повторное воспроизведение всего диска.

OFF: отмена повторного воспроизведения.

Как выбрать режим повторного воспроизведения, когда отображается информации о диске



1. Дважды нажмите кнопку **LYRIC VIEW INFO**.
2. Нажимая кнопку **▶** перейдите к значку повтора (↺).
3. Нажимая кнопку **▼** выберите нужный режим повтора.
 - Чтобы выбрать другой альбом или дорожку, повторите шаги 2 и 3, описанные выше.
4. Нажмите кнопку **ENTER**.

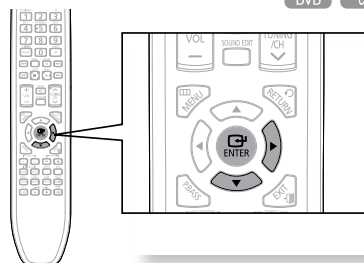

OFF → A- → CHAP → TITLE → OFF



OFF → A- → TRACK → DISC → OFF



- Для дисков DivX, MP3 и JPEG невозможно выбрать режим повтора, когда отображается информации о диске.

Повтор фрагмента A-B



Можно повторно воспроизводить выбранный фрагмент на DVD- или компакт-диске.

1. Дважды нажмите кнопку **LYRIC VIEW INFO**.
2. Нажимая кнопку **▶** перейдите к значку повтора (↺).
3. С помощью кнопок **▲, ▼** выберите **A-**, затем нажмите кнопку **ENTER** в начале фрагмента, который необходимо повторить.
 - При нажатии кнопки **ENTER** выбранная начальная точка заносится в память системы.
4. Нажмите кнопку **ENTER** в конце фрагмента, который необходимо повторить.
 - Выбранный фрагмент будет воспроизводиться повторно.

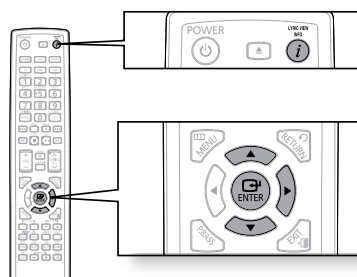

DVD ◀ EN 1/3 OFF/ 02 ↺ A-B

- Чтобы вернуться в нормальный режим воспроизведения, с помощью кнопок **▲, ▼** выберите **OFF** ↺.



- Функция повтора фрагмента A-B не работает при воспроизведении дисков DivX, MP3 или JPEG.

Функция РАКУРС



Данная функция позволяет просмотреть один и тот же эпизод фильма в разных ракурсах.

1. Нажмите кнопку **LYRIC VIEW INFO**.
2. Нажимая кнопку **▶** перейдите к значку ракурса ().
3. С помощью кнопок **▲**, **▼** или кнопок с цифрами выберите нужный ракурс.
 - Каждый раз при нажатии кнопки ракурс меняется следующим образом:

1/3 → 2/3 → 3/3 → 1/3

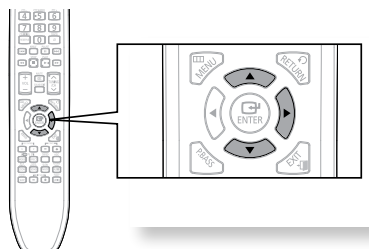

- Функция Ракурс работает только для дисков, которые содержат информацию о видеозаписи с разных точек.

Функция ЗУМ (увеличение изображения на экране)



Данная функция позволяет увеличить определенный участок изображения.

1. Нажмите кнопку **ZOOM**.
2. С помощью кнопок **▲**, **▼**, **◀**, **▶** перейдите к области изображения, которую хотите увеличить.
3. Нажмите кнопку **ENTER**.
 - Каждый раз при нажатии кнопки кратность зума будет меняться следующим образом:

ZOOM X 1.5 → **ZOOM X 2** → **ZOOM X 3**
→ **ZOOM OFF**

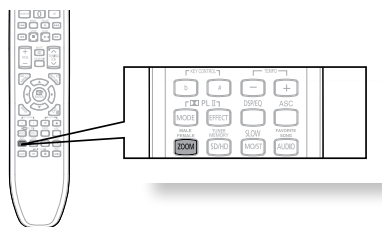

Воспроизведение

Выбор языка звукового сопровождения



1. Дважды нажмите кнопку **LYRIC VIEW INFO**.
2. С помощью кнопок **▲**, **▼** или кнопок с цифрами выберите язык звукового сопровождения.
 - В зависимости от количества языков звукового сопровождения, записанных на DVD-диске, каждый раз при нажатии кнопки выбирается другой язык звукового сопровождения (английский, испанский, французский и т.д.)

EN 1/3 → SP 2/3 → FR 3/3 → EN 1/3

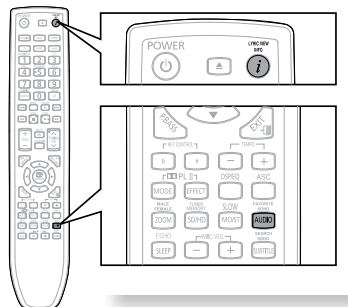

Выбор языка субтитров



1. Дважды нажмите кнопку **LYRIC VIEW INFO**.
2. Нажимая кнопку **▶** перейдите к значку субтитров (☐).
3. С помощью кнопки **▼** или кнопок с цифрами выберите язык субтитров.

EN 01/03 → SP 02/03 → FR 03/03 → OFF/03 →
EN 01/03

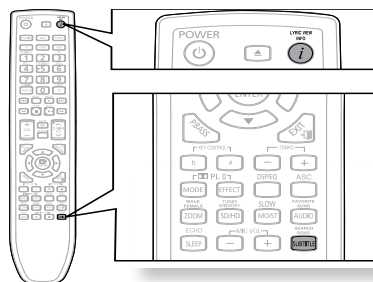

- Для выбора языка субтитров можно также использовать кнопки **AUDIO** или **SUBTITLE** пульта ДУ.
- На некоторых дисках функции выбора языка звукового сопровождения и субтитров могут не работать.

Прямой переход к эпизоду или дорожке диска



1. Нажмите кнопку **LYRIC VIEW INFO** (Информация).
2. Нажимайте кнопки **▲, ▼** или кнопки с цифрами для выбора нужного сюжета/дорожки (📀) затем нажмите кнопку **ENTER** (Ввод).
3. С помощью кнопок **◀, ▶** перейдите к значку фрагмента (🎯).
4. Нажимайте кнопки **▲, ▼** или кнопки с цифрами для выбора нужного фрагмента, затем нажмите кнопку **ENTER** (Ввод).
5. С помощью кнопок **◀, ▶** перейдите к значку времени воспроизведения (🕒).
6. С помощью кнопок с цифрами введите нужное время и нажмите кнопку **ENTER** (Ввод).

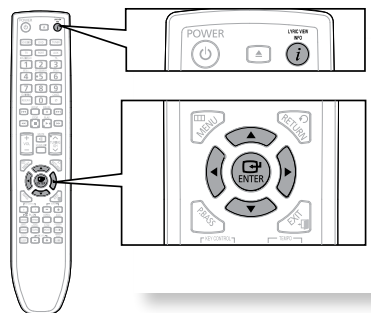

Прямой переход к эпизоду или дорожке диска



Нажимайте кнопки с цифрами

- Будет воспроизводиться выбранный файл.
- Во время воспроизведения диска с файлами MP3 или JPEG, вы не можете использовать кнопки **▲, ▼** для перемещения по папкам. Для перемещения по папкам нажмите кнопку **STOP** (■) а затем нажимайте кнопки **▲, ▼**.

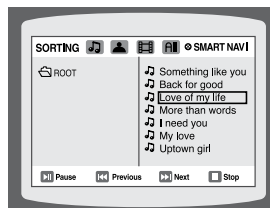

- Для прямого перехода к сюжету, фрагменту или дорожке, вы можете воспользоваться кнопками **◀◀, ▶▶** на пульте дистанционного управления.
- На некоторых дисках функции перехода к нужному сюжету или времени могут не действовать.

Воспроизведение

ИСПОЛЬЗОВАНИЕ ФУНКЦИИ ВОСПРОИЗВЕДЕНИЯ

Использование меню диска



Вы можете использовать меню для выбора языка звукового сопровождения, языка субтитров, профиля, и т.п. Содержание имеющихся на DVD-диске меню может быть различным на разных дисках.

1. При остановленном воспроизведении нажмите кнопку **MENU** (Меню).
2. Нажмите кнопку направления **▲**, **▼**, чтобы перейти к Disc Menu (Меню диска), после чего нажмите кнопку **ENTER**.
 - Если вы выберете экранное меню, не поддерживаемое на данном диске, на экране появится сообщение "**This menu is not supported**" (Это меню не поддерживается).
3. Нажимайте кнопки **▲**, **▼**, **◀**, **▶** для выбора нужного пункта меню.
4. Нажмите кнопку **ENTER** (Ввод).

➤ Для выхода из режима настройки нажмите кнопку **EXIT**.

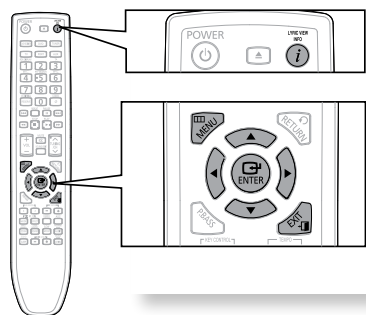

- Меню диска может выглядеть по-разному в зависимости от диска.

Использование меню Title (Сюжет)



На дисках DVD, содержащих несколько сюжетов, вы можете просмотреть название каждого из них. В зависимости от диска, эта функция может либо совсем не действовать, либо действовать по-разному.

1. При остановленном воспроизведении нажмите кнопку **MENU** (Меню).
2. С помощью кнопок **▲**, **▼** выберите пункт **Title Menu** (Меню сюжетов).
3. Нажмите кнопку **ENTER** (Ввод).
 - Появится меню глав.

➤ Для выхода из режима настройки нажмите кнопку **EXIT**.

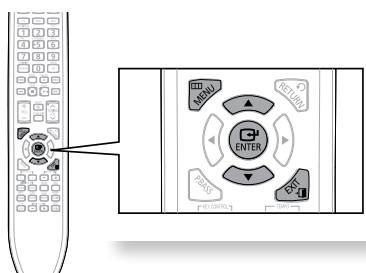

- Меню Title (Сюжет) может выглядеть по-разному в зависимости от диска.

ИСПОЛЬЗОВАНИЕ ТЕХНОЛОГИИ BLUETOOTH

Устройство Bluetooth можно использовать для воспроизведения музыки с высококачественным стереозвучанием, причем не используя проводов!

Что такое Bluetooth?

Bluetooth - это промышленный стандарт, описывающий, каким образом устройства, поддерживающие технологию Bluetooth, могут легко взаимодействовать друг с другом с помощью беспроводного соединения на коротком расстоянии.

- Устройство Bluetooth может создавать помехи или приводить к неправильной работе в зависимости от условий использования.
 - При контакте части тела с приемной или передающей системой устройства Bluetooth или системой домашнего кинотеатра.
 - Отклонение электрических параметров из-за наличия препятствий для прохождения электромагнитных волн в виде стены, углов или офисных перегородок.
 - Электромагнитные помехи от устройств, работающих в том же частотном диапазоне, включая медицинское оборудование, микроволновые печи и беспроводные сетевые устройства.
- При сопряжении системы домашнего кинотеатра с устройством Bluetooth держите их как можно ближе друг к другу.
- Чем больше расстояние между системой домашнего кинотеатра и устройством Bluetooth, тем хуже качество связи. Если расстояние превышает предельно допустимое, связь прерывается.
- В местах с плохими условиями приема связь Bluetooth может работать неправильно.
- Система домашнего кинотеатра имеет радиус эффективного приема до 10 м во всех направлениях при отсутствии препятствий. Если расстояние превысит указанный диапазон, то связь автоматически отключится. Даже в пределах этого диапазона качество звука может ухудшаться из-за препятствий, например стен или дверей.

Подключение системы домашнего кинотеатра к устройству Bluetooth

Проверьте, поддерживает ли устройство Bluetooth функцию Bluetooth-совместимых стереонаушников.

1. Нажимайте кнопку **FUNCTION** на передней панели системы домашнего кинотеатра до тех пор, пока не появится надпись **"В/Т"**.
 - Режимы переключаются следующим образом:
DVD/CD → D.IN → AUX 1 → AUX 2 → USB
→ В/Т → FM.
 - В течение примерно 2 секунд на дисплее передней панели системы домашнего кинотеатра будет отображаться сообщение **"WAIT"**, а затем появится сообщение **"READY"**.
2. Выберите меню Bluetooth на устройстве Bluetooth, которое необходимо подключить. (см. руководство пользователя устройства Bluetooth)
3. Выберите меню стереонаушников на устройстве Bluetooth.
 - Отобразится список найденных устройств.
4. Выберите в списке результатов поиска **"Samsung Home Theater"**.
 - После подключения системы домашнего кинотеатра к устройству Bluetooth на переднем дисплее появится сообщение **"Connect"**, затем имя подключенного устройства Bluetooth.
 - Подключение системы домашнего кинотеатра завершено.
5. Воспроизведите музыку на подключенном устройстве.
 - Можно прослушивать музыку, которая воспроизводится на подключенном устройстве Bluetooth, непосредственно через систему домашнего кинотеатра.

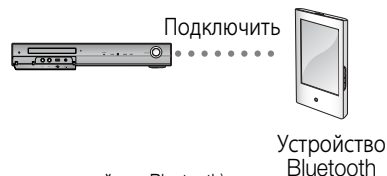

- Появится запрос на ввод PIN-кода, в зависимости от устройства, которое необходимо подключить. При необходимости в качестве PIN-кода введите "0000".
- Система домашнего кинотеатра может управлять функцией, относящейся к воспроизведению, если подключенное устройство поддерживает такую функцию.
- Если подключенное устройство не поддерживает некоторые функции, относящиеся к воспроизведению, то управление устройством с помощью системы домашнего кинотеатра невозможно.
- Система домашнего кинотеатра поддерживает только данные SBC среднего качества (до 237 кбит/с при 48 кГц) и не поддерживает данные SBC высокого качества (328 кбит/с при 44,1 кГц).

Воспроизведение

Отключение устройства Bluetooth от системы домашнего кинотеатра

Систему домашнего кинотеатра можно отключиться от устройства Bluetooth. (см. руководство пользователя устройства Bluetooth)

- Система домашнего кинотеатра будет отключена.
- После отключения системы домашнего кинотеатра от устройства Bluetooth, на дисплее передней панели системы домашнего кинотеатра появится сообщение "DISCONNECT".

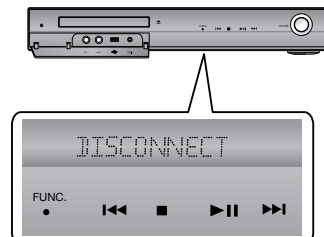

Отключение устройства Bluetooth от системы домашнего кинотеатра

Нажмите кнопку **FUNCTION** на передней панели системы домашнего кинотеатра, чтобы переключиться из режима "BT AUDIO" в другой режим.

- Подключенное устройство bluetooth в течение некоторого времени будет ожидать ответа от системы домашнего кинотеатра, а затем соединение будет прервано. (Время до отключения может отличаться в зависимости от устройства Bluetooth)
- Подключенное в настоящий момент устройство будет отключено.



- В режиме подключения Bluetooth соединение Bluetooth будет утрачено, если расстояние между системой домашнего кинотеатра и устройством Bluetooth превышает 10 м.
Если расстояние снова вернется в допустимый диапазон или в случае перезапуска устройства Bluetooth, соединение Bluetooth может быть восстановлено.
- С некоторыми устройствами Bluetooth некоторые функции могут работать неправильно.
- Режимы DOLBY PRO LOGIC II недоступны в активированном режиме соединения Bluetooth.

ВОСПРОИЗВЕДЕНИЕ МЕДИА-ФАЙЛОВ С ИСПОЛЬЗОВАНИЕМ ФУНКЦИИ USB-ХОСТА

Можно воспроизводить файлы мультимедиа, например фотографии, фильмы и музыку, сохраненные в памяти проигрывателя MP3, памяти USB или на цифровой фотокамере, с высоким качеством видео и 5.1-канальным звучанием системы домашнего кинотеатра, подключив запоминающее устройство к порту USB домашнего кинотеатра.

1. Подсоедините устройство USB к порту USB на задней панели системы.
2. Нажмите кнопку **FUNCTION** на проигрывателе DVD или кнопку **PORT** на пульте дистанционного управления, чтобы выбрать режим USB.
 - На дисплее появляется сообщение **USB**, которое затем исчезает.
 - На экране телевизора появляется меню USB и начинают воспроизводиться сохраненные файлы.
3. Чтобы остановить воспроизведение, нажмите кнопку **STOP** (■) .

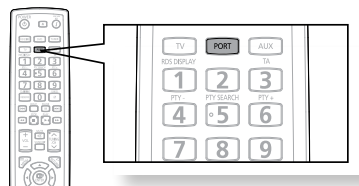
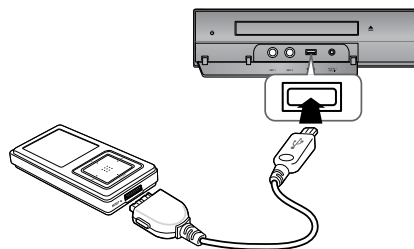

Безопасное отключение ПОРТА

предотвращения потери данных, сохраненных в устройстве USB, перед отсоединением кабеля USB выполните операцию безопасного извлечения устройства.

- Нажмите кнопку **STOP** (■) два раза подряд. На дисплее появится сообщение **REMOVE USB**.
- Отсоедините кабель USB.

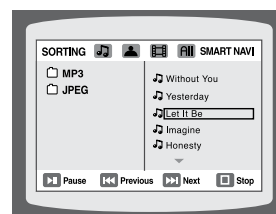

- Для прослушивания музыкальных файлов с помощью 5.1-канальной звуковой системы домашнего кинотеатра, необходимо выбрать режим Dolby Pro Logic II - Матрица (см. стр. 59).
- В режиме USB невозможно изменять разрешения или использовать меню настройки, если к порту USB не подключено устройство USB.

Переход в прямом/обратном направлении

Во время воспроизведения нажмите кнопку **◀▶**.

- Если в памяти устройства имеется несколько файлов, то при каждом нажатии кнопки **▶▶** вы переходите к следующему файлу.
- Если в памяти устройства имеется несколько файлов, то при каждом нажатии кнопки **◀◀** вы переходите к предыдущему файлу.

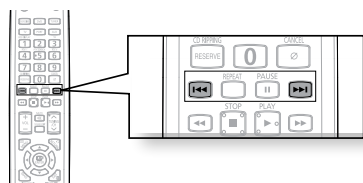

Ускоренное воспроизведение

Нажмите кнопку **◀▶** во время воспроизведения, чтобы начать воспроизводить файл с более высокой скоростью.

- При каждом нажатии любой из этих кнопок скорость воспроизведения меняется следующим образом :

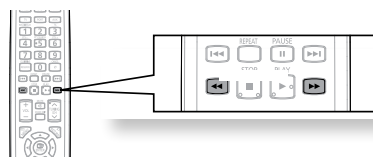

2x → 4x → 8x → 32x → Normal.

Технические характеристики USB-хоста

Технические характеристики USB-хоста	<ul style="list-style-type: none"> • Поддержка устройств, совместимых с USB 1.1 или USB 2.0. • Поддержка устройств, подключенных с помощью кабеля USB типа A. • Поддержка устройств, совместимых с UMS (Устройство хранения USB) V1.0. • Поддержка устройств с подключенным жестким диском, отформатированным в системе размещения файлов FAT (FAT, FAT16, FAT32).
Несовместимые устройства	<ul style="list-style-type: none"> • Не поддерживает устройства, для которых необходима установка отдельного драйвера на ПК (ОС Windows). • Не поддерживает подключение к USB-концентратору. • Устройство USB, подключенное с помощью удлинительного кабеля USB, может не распознаваться. • Устройство USB, для которого необходимо установить отдельный источник питания, следует подключать к проигрывателю с помощью отдельного соединения.
Ограничения по эксплуатации	<ul style="list-style-type: none"> • Если на подсоединенном устройстве установлено несколько дисков (или сегментация одного диска), можно подключить только один диск (или один сегмент). • Использование устройства, которое поддерживает только подключение посредством USB 1.1, может снизить качество изображения (зависит от устройства).

Совместимые с домашним кинотеатром устройства USB

1. Устройство хранения USB
2. MP3-проигрыватель
3. Цифровая камера
4. Съёмный жесткий диск
 - Поддержка съёмных жестких дисков с объемом памяти, не превышающим 160 Гб. В зависимости от устройства съёмные жесткие диски с объемом памяти, не превышающим 160 Гб, могут не распознаваться.
 - Если подключенное устройство не работает из-за недостаточного электропитания, можно использовать отдельный источник питания для работы устройства надлежащим образом. В зависимости от изготовителя USB-соединители могут отличаться.
5. Считывающие устройства карт памяти с интерфейсом USB: считывающие устройства с одним слотом для карт памяти и считывающие устройства с несколькими слотами для карт памяти.
 - Считывающие устройства карт памяти с интерфейсом USB некоторых изготовителей могут не поддерживаться.
 - Если вы установите несколько карт памяти в считывающее устройство с несколькими слотами, могут возникнуть проблемы.

Supported Formats

Формат	Формат файла	Расширение имени файла	Битрейт	Версия	Количество пикселей	Частота дискретизации
Фотографии	JPG	JPG .JPEG	–	–	640x480	–
Музыка	MP3	.MP3	80~384kbps	–	–	44.1kHz
	WMA	.WMA	56~128kbps	V8	–	44.1kHz
Фильмы	WMV	.WMV	4Mbps	V1, V2, V3, V7	720x480	44.1kHz~48kHz
	DivX	.AVI, .ASF	4Mbps	DivX3.11~ DivX5.1, XviD	720x480	44.1kHz~48kHz

- Не поддерживается протокол CBI (Control/Bulk/Interrupt).
- Не поддерживаются цифровые фотокамеры, которые используют протокол PTP или для которых требуется установка дополнительной программы при подключении к ПК.
- Не поддерживаются устройства, в которых используется файловая система NTFS. (Поддерживается только система размещения файлов FAT 16/32.)
- Функция не работает с устройствами, работающими по протоколу MTP (Media Transfer Protocol) с использованием технологии Janus.

настройка системы

Эти функции можно установить для удобства использования домашнего кинотеатра DVD в домашних условиях.

УСТАНОВКА ЯЗЫКА

По умолчанию для экранных меню устанавливается английский язык.

1. При остановленном воспроизведении нажмите кнопку **MENU** (Меню).
 2. С помощью кнопки **▼** выберите пункт **Setup** (Настройка) и затем нажмите кнопку **ENTER** (Ввод).
 3. Выберите пункт меню **LANGUAGE** (Язык) и затем нажмите кнопку **ENTER** (Ввод).
 4. С помощью кнопок **▲, ▼** выберите пункт **OSD LANGUAGE** (Язык экранной информации), затем нажмите кнопку **ENTER** (Ввод).
 5. С помощью кнопок **▲, ▼** выберите нужный язык, затем нажмите кнопку **ENTER** (Ввод).
 - Если при настройке был установлен английский язык, то после завершения настройки экранная информация начнет показываться на английском языке.
- Для возврата на предыдущий уровень меню нажимайте кнопку **RETURN** (Возврат).
- Для выхода из меню настройки нажмите кнопку **EXIT**.
- **OSD LANGUAGE:** Выбор языка экранных меню
 - **AUDIO:** Выбор языка звукового сопровождения (из записанных на диске)
 - **SUBTITLE:** Выбор языка субтитров (из записанных на диске)
 - **DISC MENU:** Выбор языка меню диска (из записанных на диске)
- ※ Если выбранный язык не записан на диске, язык меню не изменится, даже если был установлен желаемый язык.
- **OTHERS:** Для выбора другого языка выберите пункт OTHERS и введите код языка для вашей страны (см. стр. 81). Можно выбрать язык для ЗВУКА, СУБТИТРОВ и МЕНЮ ДИСКА.



НАСТРОЙКА РЕЖИМА ВИДЕОВЫХОДА HDMI

Выберите тип выхода для гнезда HDMI/OUT.

- Компонентный выход YCbCr: выберите этот тип выхода при подключении устройства HDMI.
 - Компонентный выход RGB: увеличение яркости цветов и глубины черного цвета. Выберите этот тип выхода, если цвета тусклые.
1. При остановленном воспроизведении нажмите кнопку **MENU** (Меню).
 2. С помощью кнопки **▼** выберите пункт **Setup** (Настройка) и затем нажмите кнопку **ENTER** (Ввод).
 3. Нажмите кнопку направления **↵**, чтобы перейти к пункту "HDMI VIDEO OUT" (ВИДЕОВЫХОД HDMI), а затем кнопку "ENTER" (ВВОД).
 4. С помощью кнопок **▲, ▼** выберите нужный пункт меню и затем нажмите кнопку **ENTER**.
 - После завершения настройки вы вернетесь к предыдущему меню.
- Для возврата на предыдущий уровень меню нажимайте кнопку **RETURN** (Возврат).
- Для выхода из меню настройки нажмите кнопку **EXIT**.



настройка системы

НАСТРОЙКА ФОРМАТА ЭКРАНА ТЕЛЕВИЗОРА

В зависимости от типа телевизора (широкоэкранный или обычный 4:3), можно выбрать форматное соотношение экрана телевизора.

1. При остановленном воспроизведении нажмите кнопку **MENU**.
 2. С помощью кнопки **▼** выберите пункт **Setup** (Настройка) и затем нажмите кнопку **ENTER**.
 3. С помощью кнопки **▼** выберите пункт **TV DISPLAY** (ТВ показ) и нажмите кнопку **ENTER**.
 4. С помощью кнопок **▲, ▼** выберите нужный пункт меню и затем нажмите кнопку **ENTER**.
 - После завершения настройки вы вернетесь к предыдущему меню.
- Для возврата на предыдущий уровень меню нажимайте кнопку **RETURN** (Возврат).
- Для выхода из меню настройки нажмите кнопку **EXIT**.



Настройка формата телевизионного кадра (соотношен

Соотношение размеров горизонтальной и вертикальной сторон экрана обычного телевизора составляет 4:3, в то время как у широкоформатного телевизора и у телевизора стандарта ТВЧ оно равно 16:9. Это соотношение называется форматом телевизионного кадра. При воспроизведении диска DVD, записанного с другим форматом кадра, вы должны установить формат кадра в соответствии с форматом экрана вашего телевизора.

Для телевизора со стандартным форматом экрана, выберите формат кадра **4:3PS** или **4:3LB** в зависимости от ваших предпочтений. Если у вас широкоформатный телевизор, выберите формат **WIDE/HDTV**.

4:3PS (4:3 Pan&Scan)

Выберите эту настройку, если хотите посмотреть фильм с форматом кадра 16:9 на обычном телевизоре в панорамном режиме.

- Вы сможете видеть только центральную часть изображения (боковые стороны изображения с форматом кадра 16:9 будут обрезаны).



4:3LB (4:3 Letterbox)

Выберите эту настройку, если хотите посмотреть фильм с форматом кадра 16:9 на обычном телевизоре в широкоэкранный режиме.

- Сверху и снизу экрана изображение будет ограничено черными полосами.

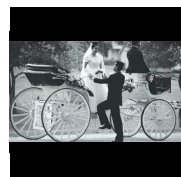

WIDE/HDTV

Выберите эту настройку, если хотите посмотреть на широкоформатном телевизоре в полноэкранный режим записанный на DVD-диске фильм с форматом кадра 16:9.

- Вы сможете просмотреть фильм на широком экране.



- Если на DVD-диске записан фильм с форматом кадра 4:3, вы не можете просмотреть его на экране широкоформатного телевизора в полноэкранный режим.
- Поскольку диски DVD записываются с различными форматами изображения, воспроизводимое с них изображение может выглядеть по-разному в зависимости от программного обеспечения, типа телевизора и настроек формата телевизионного кадра.
- При использовании кабеля HDMI автоматически устанавливается широкоэкранный режим.

УСТАНОВКА РОДИТЕЛЬСКОГО КОНТРОЛЯ (ВОЗРАСТНОЙ КАТЕГОРИИ ЗРИТЕЛЯ)

Используйте эту функцию, чтобы предотвратить просмотр детьми DVD-дисков с фильмами <для взрослых> или со сценами насилия.

1. При остановленном воспроизведении нажмите кнопку **MENU** (Меню).
2. С помощью кнопки **▼** выберите пункт **Setup** (Настройка) и нажми те кнопку **ENTER** (Ввод).
3. С помощью кнопки **▼** выберите пункт **PARENTAL** (Родительский контроль) и нажмите кнопку **ENTER** (Ввод).
4. С помощью кнопок **▲, ▼** выберите нужную возрастную категорию зрителя, затем нажмите кнопку **ENTER** (Ввод).
 - Если для категории выбран Level 6 (Уровень 6), то диски, которым их издатель присвоил Уровень 7 и выше, воспроизводиться не будут.
 - Чем выше возрастная категория (уровень) диска, тем больше он содержит сцен насилия и сцен <для взрослых>.
5. Введите пароль, затем нажмите кнопку **ENTER** (Ввод).
 - По умолчанию в проигрывателе используется пароль "7890".
 - Когда настройка будет завершена, вы вернетесь к предыдущему меню.

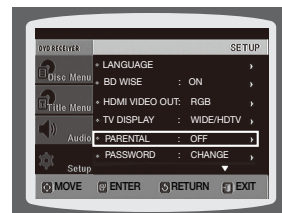

- Для возврата на предыдущий уровень меню нажимайте кнопку **RETURN** (Возврат).
- Для выхода из меню настройки нажмите кнопку **EXIT**.



- Эта функция работает только для тех DVD-дисков, на которых закодирована возрастная категория зрителя (рейтинг).

УСТАНОВКА ПАРОЛЯ

Вы можете установить пароль, чтобы уровень возрастной категории (рейтинг) мог устанавливать только знающий пароль пользователь.

1. При остановленном воспроизведении нажмите кнопку **MENU** (Меню).
2. С помощью кнопки **▼** выберите пункт **Setup** (Настройка) и нажмите кнопку **ENTER** (Ввод).
3. С помощью кнопки **▼** выберите пункт меню **PASSWORD** (Пароль) и нажмите кнопку **ENTER** (Ввод).
4. Нажмите кнопку **ENTER** (Ввод).
5. Введите пароль, затем нажмите кнопку **ENTER** (Ввод).
 - Ведите старый пароль, затем новый пароль и подтвердите новый пароль.
 - На этом установка пароля будет завершена.

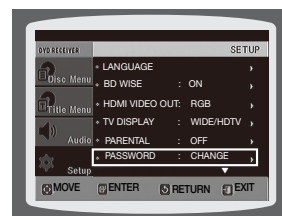

- По умолчанию установлен пароль "7890".

Если вы забыли пароль для установки возрастной категории, сделайте следующее:

- В то время как плеер находится в режиме "НЕТ ДИСКА", на пульте ДУ удерживайте кнопку STOP (ОСТАНОВИТЬ) (■) более 5 секунд. На дисплее появится сообщение INITIAL ("ИСХОДНЫЕ"), и для всех настроек будут установлены параметры по умолчанию.
- Нажмите кнопку POWER.

При установке в исходное состояние стираются все сделанные вами настройки. Не пользуйтесь этой функцией без необходимости.

настройка системы

Регистрация DivX (R)

Для регистрации данного проигрывателя с целью просмотра фильмов по заказу по системе DivX (R) video on demand, воспользуйтесь кодом регистрации. Более подробную информацию смотрите на сайте www.divx.com/vod.

НАСТРОЙКА ГРОМКОГОВОРИТЕЛЕЙ

В зависимости от конфигурации акустической системы и от того, используются или не используются некоторые из ее громкоговорителей, будут автоматически настраиваться выходы сигналов и частотные характеристики громкоговорителей.

1. При остановленном воспроизведении нажмите кнопку **MENU** (Меню).
2. С помощью кнопки **▼** выберите пункт **Audio** (Аудио) и нажмите кнопку **ENTER** (Ввод).
3. Находясь в меню **SPEAKER SETUP** (Настройка громкоговорителей), вновь нажмите кнопку **ENTER** (Ввод).
4. Нажимайте кнопки **▲, ▼, ◀, ▶** для выбора значка нужного громкоговорителя и затем нажмите кнопку **ENTER** (Ввод).
 - При нажатиях кнопки для центрального (C), левого тылового (LS) и правого тылового (RS) громкоговорителей режим поочередно переключается между **SMALL** → **NONE**.
 - Для левого (L) и правого (R) фронтальных громкоговорителей установлен режим **SMALL** (Малый).



- **SMALL**: Выберите этот режим, если данный громкоговоритель используется.
- **NONE**: Выберите этот режим, если данный громкоговоритель не подсоединен.

- Для возврата на предыдущий уровень меню нажимайте кнопку **RETURN** (Возврат).
- Для выхода из меню настройки нажмите кнопку **EXIT**.

- ☞ В зависимости от режимов **PRO LOGIC** и **STEREO**, режим громкоговорителей может быть различным (см. стр. 59).

УСТАНОВКА ВРЕМЕНИ ЗАДЕРЖКИ

Если нет возможности установить громкоговорители на одинаковых расстояниях от зоны прослушивания, вы можете отрегулировать время задержки аудио сигналов, подающихся на центральный и тыловые громкоговорители.

1. При остановленном воспроизведении нажмите кнопку **MENU** (Меню).
 2. С помощью кнопки **▼** выберите пункт **Audio** (Аудио) и нажмите кнопку **ENTER** (Ввод).
 3. Нажимая кнопку **▼** перейдите к пункту **DELAY TIME** (Время задержки), затем нажмите кнопку **ENTER**.
 4. С помощью кнопок **▲, ▼, ◀, ▶** выберите громкоговоритель, затем нажмите кнопку **ENTER**.
 5. С помощью кнопок **◀, ▶** выберите время задержки.
 - Для громкоговорителя С можно выбрать время задержки от 00 до 05 мс, для громкоговорителей SL и SR – от 00 до 15 мс.
- Для возврата на предыдущий уровень меню нажимайте кнопку **RETURN** (Возврат).
- Для выхода из меню настройки нажмите кнопку **EXIT**.

Настройка времени задержки для громкоговорителей

При воспроизведении шестиканального (5.1CH) сигнала окружающего звука наилучший эффект ощущается, если расстояние между вами и всеми громкоговорителями одинаково. Поскольку звук достигает положения прослушивания в разное время, в зависимости от размещения громкоговорителей, можно скорректировать эту разницу, добавив эффект задержки для звука из центрального и задних громкоговорителей.

Настройка ЦЕНТРАЛЬНОГО ГРОМКОГОВОРИТЕЛЯ

Если расстояние D_c равно и больше расстояния D_f (см. рисунок), установите время задержки 0 мс. В других случаях выбирайте время задержки в соответствии с таблицей.

Разность между D_f и D_c	0.00 m	0.34 m	0.68 m	1.06 m	1.40 m	1.76 m
Время задержки	0 ms	1 ms	2 ms	3 ms	4 ms	5 ms

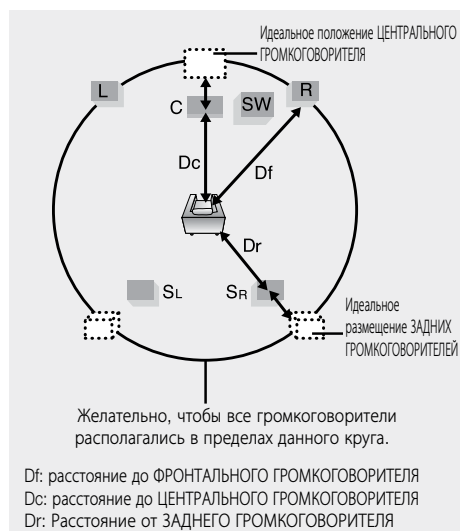

Настройка ТЫЛОВЫХ ГРОМКОГОВОРИТЕЛЕЙ (<объемного> звука)

Если расстояние D_r равно расстоянию D_s (см. рисунок), установите задержку 0 мс. В других случаях выбирайте время задержки в соответствии с таблицей.

Разность между D_f и D_c	0.00 m	1.06 m	2.11 m	3.16 m	3.62 m	5.29 m
Время задержки	0 ms	3 ms	6 ms	9 ms	12 ms	15 ms



- В случае системы **PL II** (Dolby Pro Logic II), для каждого из ее режимов может быть установлено свое время задержки.
- В случае систем **AC-3** и **DTS** время задержки может быть установлено в пределах между 00 и 15 мс.
- Задержку в канале центрального громкоговорителя можно регулировать только для дисков с 5.1-канальной звуковой дорожкой.

настройка системы

НАСТРОЙКА ГРОМКОГОВОРИТЕЛЕЙ ПО ТЕСТ СИГНАЛУ

Используйте тест сигнал для того, чтобы проверить подключение громкоговорителей.

1. При остановленном воспроизведении нажмите кнопку **MENU** (Меню).
 2. С помощью кнопки **▼** выберите пункт **Audio** (Аудио) и нажмите кнопку **ENTER** (Ввод).
 3. С помощью кнопки **▼** выберите пункт **TEST TONE** (Тест сигнал) и нажмите кнопку **ENTER** (Ввод).
 - Тест сигнал подается на громкоговорители в следующей последовательности: **L → C → R → SR → SL → SW**. Если во время подачи сигнала вы нажмете кнопку **ENTER** еще раз, подача сигнала прекратится.
- Для возврата на предыдущий уровень меню нажимайте кнопку **RETURN** (Возврат).
- Для выхода из меню настройки нажмите кнопку **EXIT**.

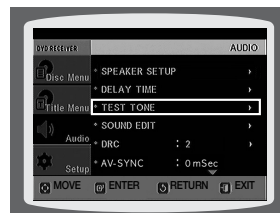

НАСТРОЙКА КАЧЕСТВА ЗВУЧАНИЯ

Вы можете настроить баланс и уровень сигнала для каждого из громкоговорителей.

1. При остановленном воспроизведении нажмите кнопку **MENU** (Меню).
 2. С помощью кнопки **▼** выберите пункт **Audio** (Аудио) и нажмите кнопку **ENTER** (Ввод).
 3. С помощью кнопки **▼** выберите пункт **SOUND EDIT** (Настройка звучания) и нажмите кнопку **ENTER** (Ввод).
 4. Нажмите кнопку курсора **▲, ▼** для выбора и настройки нужного элемента. Нажмите кнопку курсора **◀, ▶** для настройки параметров.
- Для возврата на предыдущий уровень меню нажимайте кнопку **RETURN** (Возврат).
- Для выхода из меню настройки нажмите кнопку **EXIT**.

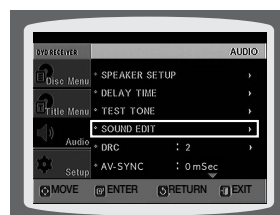

НАСТРОЙКА КАЧЕСТВА ЗВУЧАНИЯ

Ручная регулировка уровня громкости и баланса громкоговорителей с помощью кнопки SOUND EDIT.

Нажмите кнопку **SOUND EDIT** (Настройка звучания), затем нажимайте кнопки ◀, ▶.

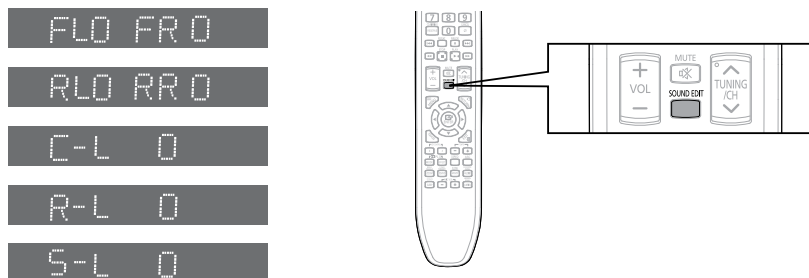

Регулировка баланса фронтальных/ тыловых громкоговорителей

- Вы можете установить значения между 0 и -6 или OFF (Выкл.).
- По мере приближения к значению -6 громкость уменьшается.

Регулировка уровня сигнала на центральный громкоговоритель, тыловые громкоговорители и сабвуфер

- Уровень может быть ступенчато отрегулирован в пределах между +6 дБ и -6 дБ.
- По мере приближения к значению +6 дБ громкость увеличивается, а по мере приближения к значению -6 дБ она уменьшается.

НАСТРОЙКА DRC (СЖАТИЯ ДИНАМИЧЕСКОГО ДИАПАЗОНА)

Эта функция балансирует диапазон между самыми громкими и самыми тихими звуками.

Она позволяет вам использовать преимущества звучания системы Dolby Digital при просмотре кинофильмов на небольшой громкости в ночные часы.

1. При остановленном воспроизведении нажмите кнопку **MENU** (Меню).
 2. С помощью кнопки ▼ выберите пункт **Audio** (Аудио) и нажмите кнопку **ENTER** (Ввод).
 3. Нажимайте кнопку ▼ для перехода к пункту меню **DRC**, затем нажмите кнопку **ENTER** (Ввод).
 4. С помощью кнопок ▲, ▼ произведите регулировку сжатия динамического диапазона.
 - Нажатие кнопки ▲ увеличивает эффект сжатия, а нажатие кнопки ▼ уменьшает эффект сжатия.
- Для возврата на предыдущий уровень меню нажимайте
- Для выхода из меню настройки нажмите кнопку **EXIT**.

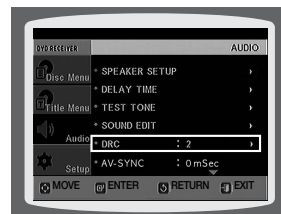

настройка системы

НАСТРОЙКА ФУНКЦИИ AV SYNC

Если система подсоединена к цифровому телевизору, видеосигнал может отставать по времени от аудио сигнала. Если это происходит, отрегулируйте задержку аудио сигнала, чтобы звук воспроизводился синхронно с изображением.

1. При остановленном воспроизведении нажмите кнопку **MENU** (Меню).
 2. С помощью кнопок **▼** выберите пункт **Audio** (Аудио) и нажмите кнопку **ENTER** (Ввод).
 3. Нажимайте кнопки **▼** для перехода к пункту меню **AV-SYNC**, затем нажмите кнопку **ENTER** (Ввод).
 4. Нажимайте кнопки **▲, ▼** чтобы выбрать время задержки для функции **AV-SYNC**, затем нажмите кнопку **ENTER** (Ввод).
 - Вы можете установить задержку аудио сигнала в пределах между 0 мс и 300 мс. Установите задержку, обеспечивающую оптимальную синхронность изображения и звука.
- Для возврата на предыдущий уровень меню нажимайте кнопку **RETURN** (Возврат).
- Для выхода из меню настройки нажмите кнопку **EXIT**.

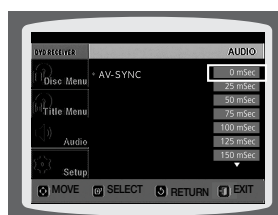

НАСТРОЙКА HDMI-АУДИО

Вы можете включить или выключить передачу аудиосигнала по HDMI-кабелю.

1. При остановленном воспроизведении нажмите кнопку **MENU** (Меню).
 2. С помощью кнопки **▼** выберите пункт **Audio** (Аудио) и нажмите кнопку **ENTER** (Ввод).
 3. С помощью кнопки **▼** выберите пункт **HDMI AUDIO** и нажмите кнопку **ENTER** (Ввод).
 4. С помощью кнопок **▲, ▼** выберите **ON** (вкл) или **OFF** (выкл), затем нажмите кнопку **ENTER**.
- **ON:** по HDMI-кабелю будут передаваться видео- и аудиосигналы, причем звук будет воспроизводиться только громкоговорителями телевизора.
 - **OFF:** видеосигнал будет передаваться только по HDMI-кабелю, а звук будет воспроизводиться только громкоговорителями домашнего кинотеатра.
- Для возврата на предыдущий уровень меню нажимайте кнопку **RETURN** (Возврат).
- Для выхода из меню настройки нажмите кнопку **EXIT**.



- Настройка по умолчанию: HDMI AUDIO OFF.
- Для громкоговорителей телевизора звуковой сигнал HDMI AUDIO автоматически преобразуется в двухканальный формат.
- Если режим АУДИО HDMI включен, функция PRO LOGIC II /DSP EQ/P.BASS не работает.

ФУНКЦИЯ ЗВУКОВОГО ПРОСТРАНСТВА (DSP)/EQ

DSP (процессор цифрового сигнала): режимы DSP предназначены для моделирования разнообразного акустического окружения.

EQ (эквалайзер): чтобы оптимизировать звучание музыки в соответствии с жанром, выберите ROCK (Рок), POP (Поп) или CLASSIC (Классика).

Нажмите кнопку **DSP/EQ**.

- На дисплее появится **DSP**.

Каждый раз при нажатии кнопки режимы эквалайзера меняются следующим образом:

POPS → JAZZ → ROCK → STUDIO → CLUB → HALL → MOVIE → CHURCH → PASS

- **POPS, JAZZ, ROCK:** выбирайте в зависимости от музыкального жанра Поп, Джаз и Рок.
- **STUDIO:** почувствуйте себя в звукозаписывающей студии.
- **CLUB:** звук с мощными басами, как в танцевальном клубе.
- **HALL:** подчеркивается голос певца, как в концертном зале.
- **MOVIE:** вы находитесь в зале кинотеатра.
- **CHURCH:** впечатление присутствия в большой церкви/соборе.
- **PASS:** выбирайте данную настройку для обычного прослушивания дисков.

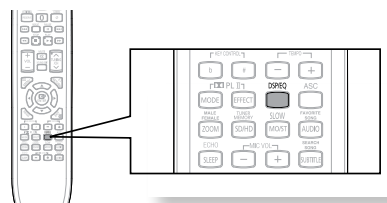

- Функция DSP/EQ доступна только для стереозвука. Нажмите кнопку **PL II mode** чтобы на дисплее появилась надпись STEREO (Стерео).
- Эта функция работает с дисками CD, MP3-CD, DivX, тюнером и дисками Dolby Digital.
- При воспроизведении многоканальных DVD-дисков автоматически включается многоканальный режим воспроизведения, и функция DSP/EQ будет недоступна.

РЕЖИМ DOLBY PRO LOGIC II

Выберите нужный аудиорежим Dolby Pro Logic II.

Нажмите кнопку режима **PL II MODE**.

- Каждый раз при нажатии кнопки режим меняется следующим образом:

MUSIC → CINEMA → PRO LOGIC → MATRIX → STEREO → MUSIC

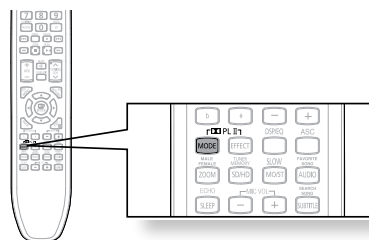

PRO LOGIC II

- **MUSIC:** во время прослушивания музыки звуковые эффекты создадут полное ощущение концертного зала.
- **CINEMA:** сделайте саундтрек фильма более реальным.
- **PRO LOGIC:** ощутите реалистичный эффект многоканального звучания пяти громкоговорителей, используя для этого всего лишь левый и правый громкоговорители.
- **MATRIX:** слушайте многоканальный объемный звук в формате 5.1.
- **STEREO:** выбирайте эту настройку, чтобы слушать звук только фронтальных (Л и Пр) громкоговорителей и сабвуфера.



- При выборе режима Pro Logic II подсоединяйте внешнее устройство к входным гнездам проигрывателя AUDIO (L и R). При подключении только к одному входу (L или R) объемного звука не будет.
- Функция PRO LOGIC II доступна только в режиме STEREO.

настройка системы

ЭФФЕКТЫ DOLBY PRO LOGIC II

Данная функция работает только в музыкальном режиме Dolby Pro Logic MUSIC.

1. Нажмите кнопку **PL II MODE** и выберите режим МУЗЫКА.
2. Нажмите кнопку **PL II EFFECT**.
3. Нажмите кнопки **◀▶** для настройки необходимого эффекта.
 - PANORAMA: можно выбрать значение 0 или 1.
 - C- WIDTH: можно выбрать значение от 0 до 7.
 - DIMENS: можно выбрать значение от 0 до 6.

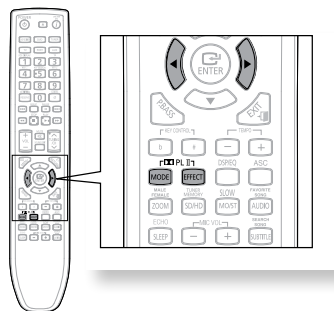

УСИЛЕНИЕ БАСА

Функция усиление баса усиливает низкочастотные составляющие для получения более мощного звучания.

1. Нажмите кнопку **P.BASS** и выберите режим усиление баса.
2. Чтобы отключить режим усиление баса, нажмите кнопку **P.BASS** еще раз.

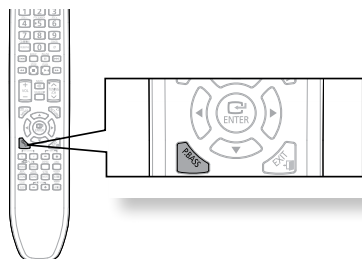

- Функция усиление баса доступна только с 2-канальным источником LPCM, например для файлов mp3, Divx, cd и wma. Нажмите кнопку Усиление баса, и на экране появится надпись "POWER BASS ON".
- Функция усиление баса не работает в режимах DSP/EQ или DOLBY PRO LOGIC 2. Если нажать кнопку усиление баса в режиме DSP/EQ, режим DSP/EQ автоматически отключится и включится функция P. BASS.

ПОДКЛЮЧЕНИЕ МИКРОФОНА

Создайте караоке бар у себя дома. Смотрите видеоклипы со словами песен на ТВ-экране и пойте под аккомпанемент любимых мелодий.

1. Подсоедините микрофон к гнезду MIC на передней панели.
 - Можно подключить 2 микрофона одновременно.
 - Если аудио HDMI/Bluetooth включен, микрофон недоступен.

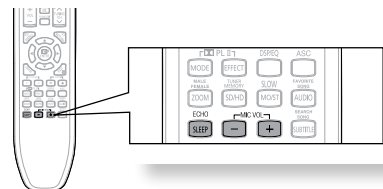
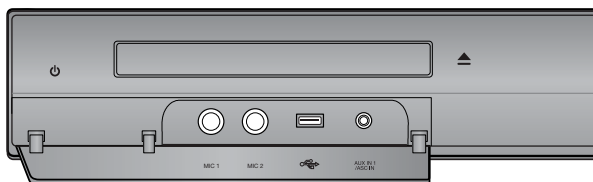

2. С помощью кнопок **MIC VOL** (Громкость микрофона) отрегулируйте чувствительность микрофона.
3. Нажмите кнопку **ECHO** (Эхо), чтобы отрегулируйте уровень эхо-сигнала микрофона.

НАСТРОЙКА ASC (автоматическая калибровка звука)

При настройке функции ASC всего один раз при изменении местоположения или установке устройства оно может автоматически распознавать расстояние между громкоговорителями, уровни между каналами и частотные характеристики для создания 5.1-канального звукового поля, оптимизированного для соответствующего окружения.

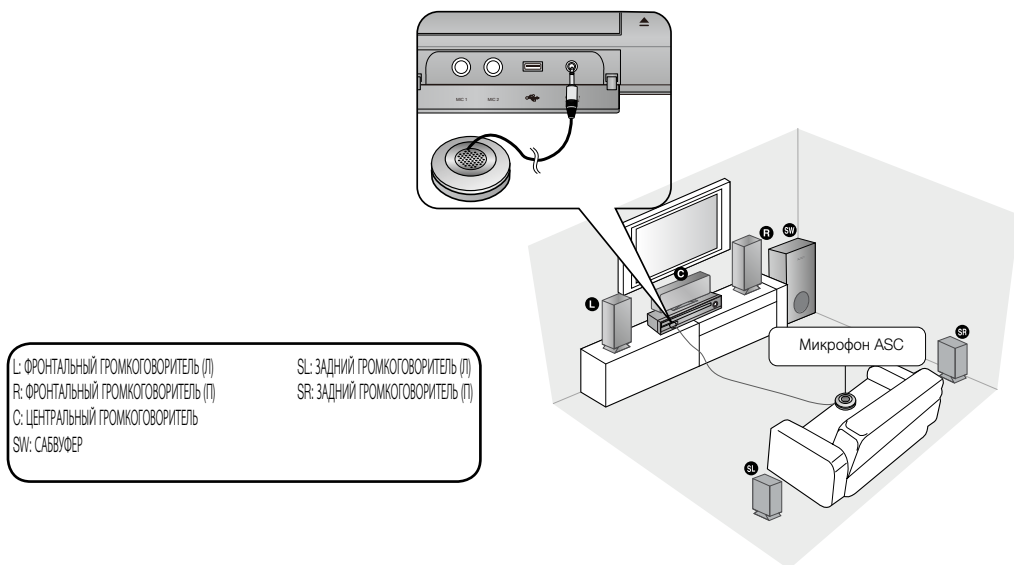

- Настройку ASC SETUP можно выполнить, когда в устройстве нет диска или в режиме остановки, если установлен диск DVD/CD.
- Поскольку уровень громкости звука устанавливается во время настройки ASC, невозможно отрегулировать громкость с помощью кнопок регулировки громкости.
- Если микрофон с автоматической регулировкой звука отключен во время настройки ASC, настройка будет отменена.
- Когда включена функция ASC, звуковые эффекты DSP/EQ, DOLBY PRO LOGIC II и P. BASS не работают.

Чтобы проверить микрофон ASC

Нажмите и отпустите кнопку ASC.

- На дисплее отобразятся указанные для каждого канала значения расстояния и уровня.

караоке

НАСТРОЙКА ASC (автоматическая калибровка звука)

1. Подключите микрофон ASC к входному гнезду ASC.
2. Расположите микрофон ASC в месте прослушивания..
3. Нажмите кнопку **ASC**.
 - Для создания оптимального 5.1-канального звукового поля выбирайте параметры в следующем порядке:
L → C → R → SR → SL → SW
4. Когда на дисплее отобразится сообщение "REMOVE MIC", отключите микрофон ASC.

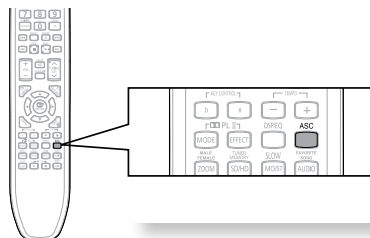

- Настройка функции ASC занимает приблизительно 3 минуты.

Для отмены настройки ASC (автоматическая калибровка звука) нажмите кнопку ASC.

Когда вывод звука прекращается, на дисплее отображается сообщение "CANCEL ASC" и настройка отменяется .

Для прослушивания в режиме ASC (автоматическая калибровка звука) быстро нажмите кнопку ASC.

На дисплее можно выбрать параметр ASC ON или ASC OFF.

Если выбрать "ASC ON", звук будет воспроизводиться в режиме ASC

Если выбрать "ASC OFF", звук будет воспроизводиться в режиме, установленном в настройках звука при установке экрана.

ВОСПРОИЗВЕДЕНИЕ ДИСКА DVD-ОК (КАРАОКЕ)

Находясь дома, вы можете почувствовать себя, как в баре караоке. Вы можете смотреть видео и петь под аккомпанемент, при этом на экране вам будет показываться текст песни.

1. С помощью кнопок с **ЦИФРАМИ (0~9)** введите номер песни, которую вы хотите воспроизвести.
 - Номер и название песни отобразятся вверху экрана.
 2. Нажмите кнопку **PLAY** (▶).
 - Номер и название песни появятся на экране телевизора, начнется воспроизведение аккомпанемента.
- Если вы ввели неверный номер песни
- Нажмите кнопку **CANCEL**.
- Для остановки аккомпанемента
- Нажмите кнопку **СТОП** (■).

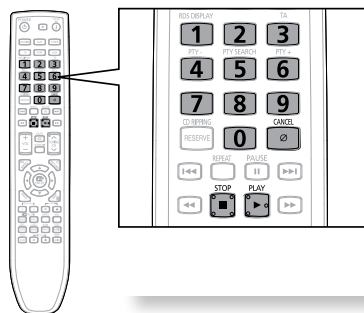

РЕЗЕРВИРОВАНИЕ ПЕСНИ

Вариант 1>

1. В режиме остановки или воспроизведения нажмите кнопку (0~9) для выбора песни.
2. Нажмите кнопку **RESERVE**.

Вариант 2>

1. В списке search song нажмите кнопку ▲, ▼, ◀, ▶ для выбора песни.
2. Нажмите кнопку **RESERVE**.

Вариант 3>

1. В списке Favorite нажмите кнопку ▲, ▼, ◀, ▶ для выбора песни.
2. Нажмите кнопку **RESERVE**.

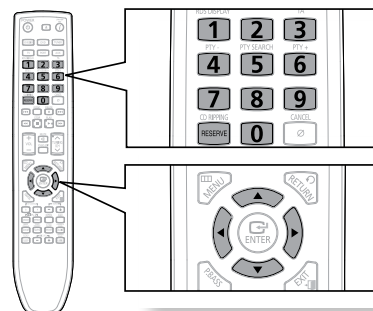



караоке

РЕЗЕРВИРОВАНИЕ АККОМПАНЕМЕНТА

При воспроизведении аккомпанемента, вы можете указать, какую песню вы хотите петь следующей.

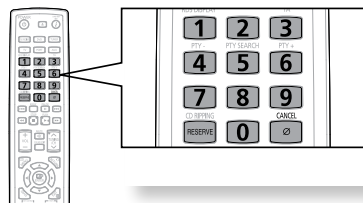
1. С помощью кнопок с **ЦИФРАМИ (0~9)** введите номер песни, которую вы хотите зарезервировать для исполнения по окончании текущей.
 - Следующая песня зарезервирована.
- Чтобы отменить резервирование
 1. Введите номер зарезервированной песни.
 2. Нажмите кнопку **CANCEL**.



-  ■ Можно сохранить в памяти не более десяти композиций.

ПРИОРИТЕТ ПРИ ВОСПРОИЗВЕДЕНИИ АККОМПАНЕМЕНТА

Даже если уже зарезервирована какая-либо песня, вы можете сделать так, чтобы система воспроизвела аккомпанемент для той песни, которую вы захотели спеть первой.

1. В режиме остановки с помощью кнопок с **ЦИФРАМИ (0~9)** выберите номер песни, которую вы хотите воспроизвести.
2. Нажмите кнопку **PLAY** (▶).

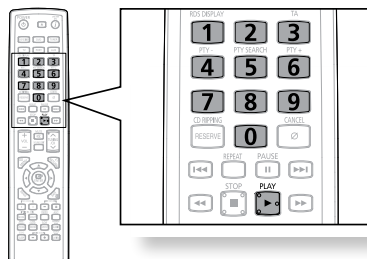

ФУНКЦИЯ KARAOKE УСТАНОВКА

- Эта функция состоит из двух режимов: Karaoke и Setup.
- В режиме Karaoke можно выбрать Search song/ Favorite List/ Bowling game.
- В режиме Setup можно выбрать Back-vocal/ Fanfare/ Assesment level/ Shadow /Language.

1. Нажмите кнопку **MENU** в режиме Stop.
2. Нажмите кнопку **▲, ▼**, чтобы выбрать нужный режим (Karaoke/ Setup), а затем нажмите кнопку **▲, ▼, ◀, ▶**, чтобы выбрать нужный пункт.

Выбор бэк-вокала

Для бэк-вокала можно установить значение Вкл. или Выкл..

1. Загрузите диск DVD-OK.
2. Нажмите кнопку **MENU**.
3. Нажмите кнопку **▲, ▼, ◀, ▶** для выбора **Установка → Бэк-вокал**.
4. Нажмите кнопку **▲, ▼** Для выбора нужного пункта, а затем нажмите кнопку **ENTER**.
 - Параметр изменяется следующим образом.

→ **Вкл.** → **Выкл.**



- При использовании функции tempo во время воспроизведения песни в сопровождении хора звук хора не будет слышен.
- Функция бэк-вокала может не работать в зависимости от информации, записанной на диске.

Настройка функции фанфары

Вы можете сделать так, чтобы по окончании вашего пения прозвучали фанфары.

1. Загрузите диск DVD-OK.
2. Нажмите кнопку **MENU**.
3. Нажмите кнопку **▲, ▼, ◀, ▶** для выбора **Установка → Фанфары**.
4. Нажмите кнопку **▲, ▼** Для выбора нужного пункта, а затем нажмите кнопку **ENTER**.
 - Параметр изменяется следующим образом.

→ **Вкл.** → **Выкл.**



караоке

Настройка оценки

Вы можете заранее установить шкалу, по которой будут выставляться оценки за исполнение.

1. Загрузите диск DVD-OK.
2. Нажмите кнопку **MENU**.
3. Нажмите кнопку **▲, ▼, ◀, ▶** для выбора **Установка → Уровень оценки**.
4. Нажмите кнопку **▲, ▼** для выбора нужного пункта, а затем нажмите кнопку **ENTER**.
 - Параметр изменяется следующим образом.

Off → **Easy** → **Middle** → **Hard**



Установка тени для текста песни

Вы можете сделать так, чтобы слова песни, которые нужно петь в данный момент, выделялись затенением.

1. Загрузите диск DVD-OK.
2. Нажмите кнопку **MENU**.
3. Нажмите кнопку **▲, ▼, ◀, ▶** для выбора **Установка → Тень**.
4. Нажмите кнопку **▲, ▼** для выбора режима **Вкл./Выкл.** для всплывающего меню, и кнопку **ENTER** для выбора нужного пункта меню.
 - Параметр изменяется следующим образом.

→ **Вкл.** → **Выкл.** →



Установка языка

Можно выбрать язык экранного меню (английский или русский).

1. Загрузите диск DVD-OK.
2. Нажмите кнопку **MENU**.
3. Нажмите кнопку **▲, ▼, ◀, ▶** для выбора **Установка → Язык**.
4. Нажмите кнопку **▲, ▼** для выбора режима **Английский/Русский** для всплывающего меню, и кнопку **ENTER** для выбора нужного пункта меню.
 - Параметр изменяется следующим образом.

→ **Английский** → **Русский** →



ФУНКЦИЯ ПОИСКА ПЕСНИ

Вы можете легко найти нужную песню по информации на экране, не заглядывая в песенник. При нажатии кнопки (◀,▶) в режиме Song list выполняется перемещение на одну страницу. При нажатии кнопки ▲,▼ выполняется перемещение на одну песню.

Структура меню поиска песен

Раздел	Подраздел	Алфавит
Русские	Название исполнителя	A ~ Я, 1 ~ 0
Украинские		A ~ Я, 1 ~ 0
Иностранные		A ~ Я, 1 ~ 0
Дуэты	Название	
Жанры	Рок	
	Шансон	
	Народные	
	Барды	
	Романсы	
Хиты	Современные	
	70-80 гг.	
	Детские	
	Патриотические	

Поиск по языку

1. В режиме остановки нажмите кнопку **SEARCH SONG** или в режиме меню нажмите кнопку ▲,▼,◀,▶ для выбора **Карaoke → Поиск песни**.
2. Нажмите **КРАСНАЯ (b)** кнопку, затем нажмите кнопку ▲,▼ для выбора нужного языка.
 - Можно выбрать следующие языки: **Russian → Ukranian → Foreign → Duets → Genres → Hits**.
 - В это время нажмите кнопку **RETURN** для перехода к списку песен снизу.
3. Нажмите **ЗЕЛЕНУЮ (#)** кнопку, затем нажмите кнопку ▲,▼ для выбора пункта **Название** или **исполнителя**.
4. Нажмите **ЖЕЛТАЯ (-)** кнопку для перехода к алфавиту и нажмите кнопку ▲,▼ для выбора символа.
5. Нажмите **СИНИЮ (+)** кнопку, затем нажмите кнопки ▲,▼ для перехода к дополнительным параметрам.
6. Нажмите кнопку **ENTER** для перехода к списку песен, а затем нажмите кнопку ▲,▼ для выбора необходимой песни.
7. Нажмите кнопку **PLAY** для воспроизведения выбранной песни.
 - Выход из экранного меню поиска песни
 - Нажмите кнопку **EXIT**.

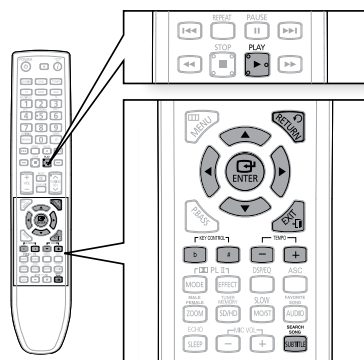

караоке

Поиск песни для исполнения дуэтом

1. В режиме остановки нажмите кнопку **SEARCH SONG** или в режиме меню нажмите кнопку **▲, ▼, ◀, ▶** для выбора **Караоке → Поиск песни**
 2. Нажмите **КРАСНУЮ (b)** кнопку, затем нажмите кнопку **▲, ▼** для выбора пункта **Дуэты**.
 - В это время нажмите кнопку **RETURN** для перехода к списку песен снизу.
 3. Нажмите кнопку **ЗЕЛЕНУЮ (#)** для выбора элемента **Название**.
 4. Нажмите **ЖЕЛТАЯ (-)** кнопку для перехода к алфавиту и нажмите кнопку **▲, ▼** для выбора символа.
 5. Нажмите **СИНИЮ (+)** кнопку, затем нажмите кнопки **▲, ▼** для перехода к дополнительным параметрам.
 6. Нажмите кнопку **ENTER** для перехода к списку песен, а затем нажмите кнопку **▲, ▼** для выбора необходимой песни.
 7. Нажмите кнопку **PLAY** для воспроизведения выбранной песни.
- Выход из экранного меню поиска песни
- Нажмите кнопку **EXIT**.

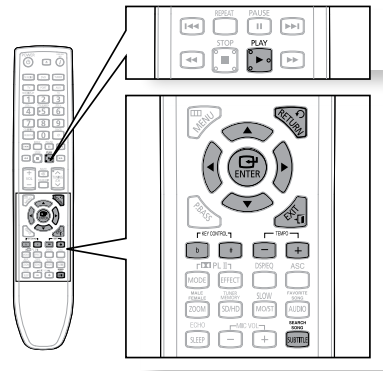

Поиск по жанру

1. В режиме остановки нажмите кнопку **SEARCH SONG** или в режиме меню нажмите кнопку **▲, ▼, ◀, ▶** для выбора **Караоке → Поиск песни**
 2. Нажмите **КРАСНУЮ (b)** кнопку, затем нажмите кнопку **▲, ▼** для выбора пункта **Жанры**.
 - В это время нажмите кнопку **RETURN** для перехода к списку песен снизу.
 3. Нажмите **ЗЕЛЕНУЮ (#)** кнопку для перехода к дополнительным параметрам, а затем нажмите кнопку **▲, ▼** для выбора популярной песни.
 - Можно выбрать список песен из следующих категорий: **Рок → Шансон → Народные → Барды → Романсы**.
 4. Нажмите **ЖЕЛТАЯ (-)** кнопку для перехода к алфавиту и нажмите кнопку **▲, ▼** для выбора символа.
 5. Нажмите **СИНИЮ (+)** кнопку, затем нажмите кнопки **▲, ▼** для перехода к дополнительным параметрам.
 6. Нажмите кнопку **ENTER** для перехода к списку песен, а затем нажмите кнопку **▲, ▼** для выбора необходимой песни.
 7. Нажмите кнопку **PLAY** для воспроизведения выбранной песни.
- Выход из экранного меню поиска песни
- Нажмите кнопку **EXIT**.

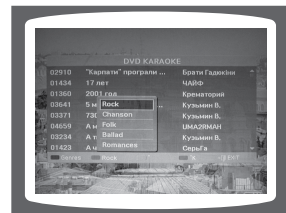
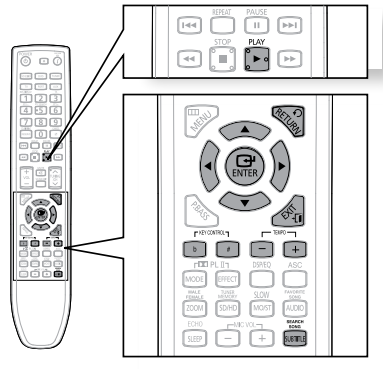

ФУНКЦИЯ ПОИСКА ПЕСНИ

Поиск по популярным песням

1. В режиме остановки нажмите кнопку **SEARCH SONG** или в режиме меню нажмите кнопку **▲, ▼, ◀, ▶** для выбора **Карaoke → Поиск песни**
2. Нажмите **КРАСНУЮ (b)** кнопку, затем нажмите кнопку **▲, ▼** для выбора пункта **Жанры**.
 - В это время нажмите кнопку **RETURN** для перехода к списку песен снизу.
3. Нажмите **ЗЕЛЕНУЮ (#)** кнопку для перехода к дополнительным параметрам, а затем нажмите кнопку **▲, ▼** для выбора популярной песни.
 - Можно выбрать список песен из следующих категорий: **Современные → 70-80 гг. → Детские → Патриотические.**
4. Нажмите **ЖЕЛТАЯ (-)** кнопку для перехода к алфавиту и нажмите кнопку **▲, ▼** для выбора символа.
5. Нажмите **СИНЮЮ (+)** кнопку, затем нажмите кнопки **▲, ▼** для перехода к дополнительным параметрам.
6. Нажмите кнопку **ENTER** для перехода к списку песен, а затем нажмите кнопку **▲, ▼** для выбора необходимой песни.
7. Нажмите кнопку **PLAY** для воспроизведения выбранной песни.
 - Выход из экранного меню поиска песни
 - Нажмите кнопку **EXIT**.

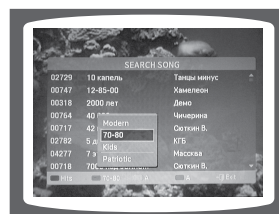
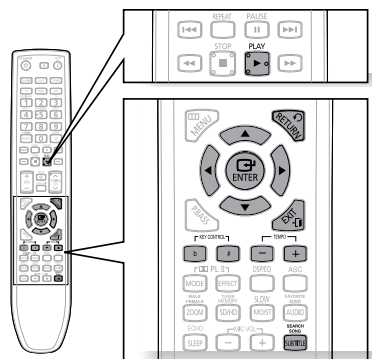

ФУНКЦИЯ "ЛЮБИМАЯ ПЕСНЯ"

В списке песен "любимые 1, 2 или 3" можно сохранить песни, которые вам нравятся или которые вы часто поете, так что вы сможете легко находить и петь любимые песни. В каждом списке песен "любимые" можно сохранить до 50 песен.

Сохранение любимой песни

Вариант 1>

1. В режиме остановки нажмите кнопку **FAVORITE SONG**.
 - В режиме меню с помощью кнопок управления курсором **▲, ▼, ◀, ▶** выберите пункт **Списки любимых песен**.
2. Нажмите **КРАСНАЯ (b)**, **ЗЕЛЕНАГО ЦВЕТА (#)**, **ЖЕЛТАЯ (-)** кнопки для выбора местоположения сохранения: **ЛЮБИМЫЕ 1, 2, 3**.
3. Нажмите номерную **кнопку (0~9)** для ввода номера нужной песни.
4. Нажмите кнопку **FAVORITE SONG**, чтобы сохранить номер песни в списке любимых песен.

Вариант 2>

1. Выберите функцию **Поиск песни**.
2. Выберите песню и нажмите кнопку **FAVORITE SONG** для выбора параметра **В "Любимые"**.
3. Выберите местоположение Favorite и нажмите кнопку **ENTER**.

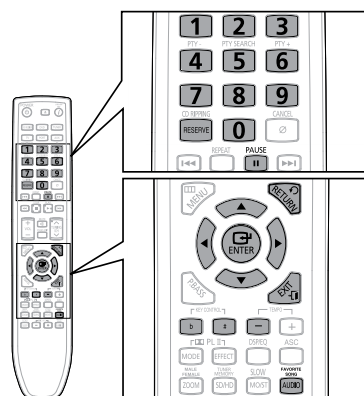

караоке

Вариант 3>

1. Во время воспроизведения нажмите кнопку **PAUSE** (⏸).
2. Нажмите кнопку **FAVORITE SONG**.
3. Нажмите кнопку **▲, ▼** для выбора списка любимых песен, в который требуется сохранить песню.
4. Нажмите кнопку **ENTER** для сохранения песни.



Удаление любимой песни

1. Кнопку **FAVORITE SONG** в режиме остановки или воспользуйтесь кнопкой **▲, ▼, ◀, ▶** для выбора **Караоке → Списки любимых песен** на экране меню.
2. Для выбора нужного списка любимых песен воспользуйтесь **КРАСНОЙ (b), ЗЕЛЕНОЙ (#) или ЖЕЛТОЙ (-)** кнопками.
3. Выберите песню, которую необходимо удалить и нажмите кнопку **CANCEL**.

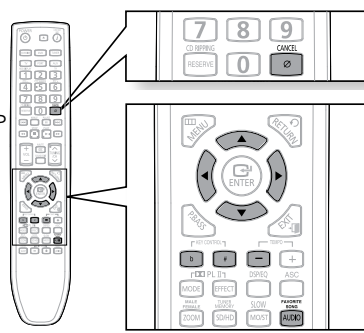

Исполнение любимой песни

1. Кнопку **FAVORITE SONG** в режиме остановки или воспользуйтесь кнопкой **▲, ▼, ◀, ▶** для выбора **Караоке → Списки любимых песен** на экране меню.
 2. Для выбора нужного списка любимых песен воспользуйтесь **КРАСНОЙ (b), ЗЕЛЕНОЙ (#) или ЖЕЛТОЙ (-)** кнопками.
 3. Нажмите кнопку **▲, ▼** для выбора необходимой песни.
 4. Нажмите кнопку **PLAY** для воспроизведения выбранной песни.
- Выход из экранного меню любимых песен
- Нажмите кнопку **EXIT**.

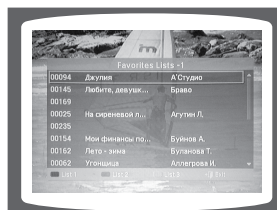
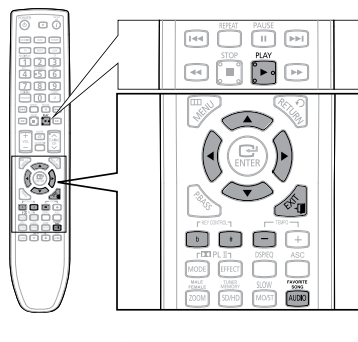

ФУНКЦИЯ ПРОСМОТРА ТЕКСТОВ ПЕСЕН

Можно просматривать текст текущей песни.

1. Воспроизведение песни после выбора режима остановки/любимой песни/поиска песни/игры в боулинг.
2. Нажмите кнопку "Пауза", а затем кнопку **LYRIC VIEW INFO**.
3. Для перехода к желаемому тексту песни используйте кнопки со стрелками **▲, ▼**.



- Для выхода из режима просмотра текстов песен нажмите кнопку **EXIT**.

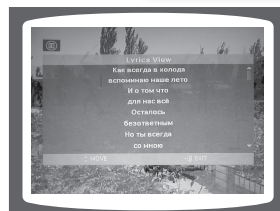
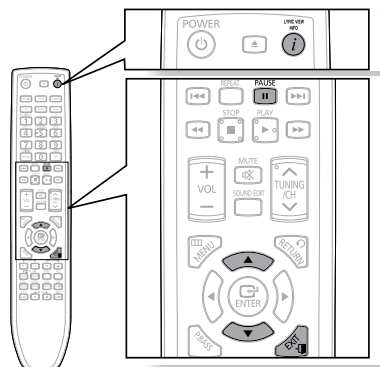

УПРАВЛЕНИЕ ТОНАЛЬНОСТЬЮ

Во время воспроизведения нажимайте кнопки **KEY CONTROL**.

- При каждом нажатии **ЗЕЛеной (#)** кнопки тональность повышается, а при нажатии **КРАСНОЙ (b)** кнопки - понижается.

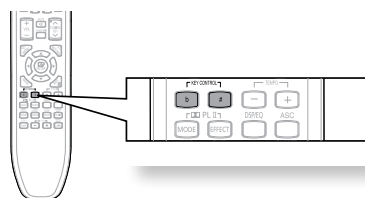

ИЗМЕНЕНИЕ ТЕМПА МЕЛОДИИ

Во время воспроизведения нажимайте кнопки **TEMPO**.

- При каждом нажатии **СИНЕЙ (+)** кнопки темп ускоряется, а при нажатии **ЖЕЛТОЙ (-)** кнопки - замедляется.

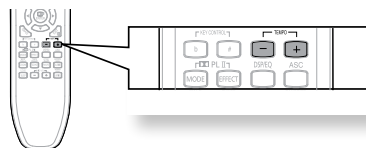

караоке

ВЫБОР МУЖСКОГО-ЖЕНСКОГО ГОЛОСА

Во время воспроизведения нажимайте кнопку **MALE/FEMALE**.

- При нажатии кнопки **MALE/FEMALE** поочередно выбирается аккомпанемент для мужского и женского голоса.
- Выберите мужской голос для исполнения мужским голосом и женский голос - для исполнения женским голосом.

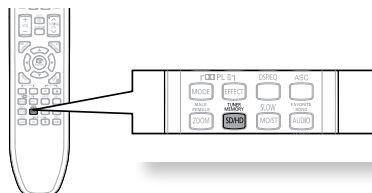

ФУНКЦИЯ ИГРА "ЛУЧШИЙ ПЕВЕЦ"

- Можно создать команду для участия в конкурсе пения.
- Можно создать конкурс пения, в котором будет до 5 раундов, и в котором одновременно могут принимать участие до трех команд.
- Одна команда может выбрать первый, третий или пятый раунд конкурса, в котором соревнуются 2 или 3 команды.

1. Нажмите кнопку **MENU** в режиме остановки.
2. Нажмите кнопку **▲, ▼, ◀, ▶** для выбора **Карaoke → Игра "Лучший певец"**.

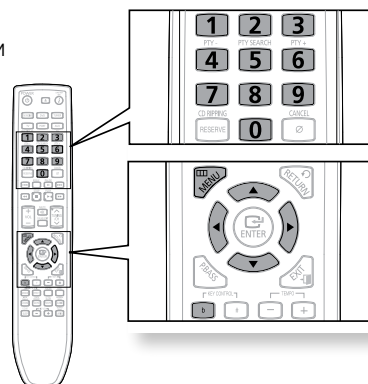

Запуск функции игра "Лучший певец"

1. Выберите режим **Игра "Лучший певец"**.
2. Нажмите кнопку **▲, ▼, ◀, ▶**, чтобы переместиться в команду или в соответствующий раунд и для выбора песни.
3. Нажмите номерную **кнопку (0-9)** или выберите список **Search Song** для выбора песни.
4. Чтобы начать игру, нажмите **КРАСНУЮ (b)** кнопку.
 - Можно выбрать песню из любого раунда конкурса, а не ту, которая выпадает по очереди.
 - Если песня не будет выбрана, будет воспроизведена случайная песня.



ФУНКЦИЯ ИГРА "ЛУЧШИЙ ПЕВЕЦ"

Резервирование песни в режиме игра "Лучший певец"

1. В режиме Bowling Game нажмите номерные **кнопки (0-9)** для выбора песни.
 - В режиме Bowling Game нажмите кнопку **SEARCH SONG**. Выберите песню из списка Search song.

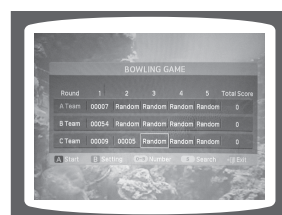
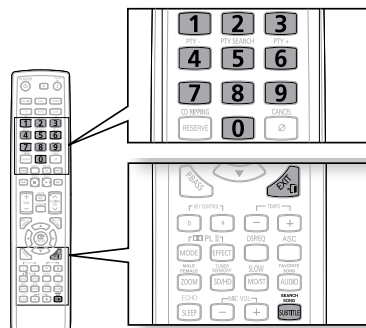

- Чтобы вернуться в режим Bowling Game, нажмите кнопку **EXIT**.

Настройка режима игра "Лучший певец"

1. В режиме Bowling Game нажмите **ЗЕЛЕНУЮ (#)** кнопку.
2. Нажмите кнопку **▲, ▼** для выбора нужного пункта (Команда, Раунд), а затем нажмите кнопку **ENTER**.
3. При отображении диалогового окна нажмите кнопку **▲, ▼** для выбора нужного номера, а затем нажмите кнопку **ENTER**.
4. Чтобы применить выбранные настройки, нажмите **ЗЕЛЕНУЮ (#)** кнопку.

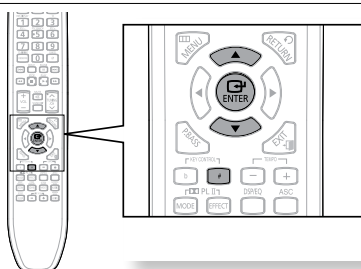

радиоприемник

ПРОСЛУШИВАНИЕ ПЕРЕДАЧ РАДИОСТАНЦИЙ

Пульт дистанционного управления

1. Нажмите кнопку **TUNER** (Тюнер), чтобы выбрать диапазон FM.
2. Настройтесь на нужную станцию.
 - **Автоматическая настройка 1:** При нажатии кнопок **◀◀, ▶▶** выбирается предустановленная станция.
 - **Автоматическая настройка 2:** Нажмите и удерживайте кнопки **▲, ▼** (Настройка/Канал) для автоматического поиска станций в эфире.
 - **Ручная настройка:** Коротко нажимайте кнопку **▲, ▼** для ступенчатой настройки частоты вверх или вниз по диапазону.

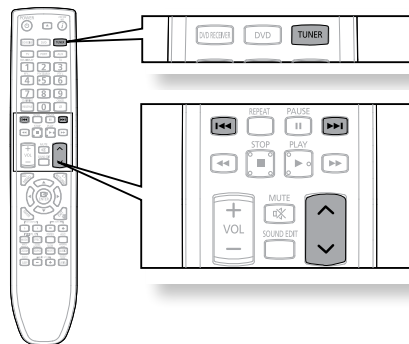

Основной блок

1. Нажимайте кнопку **FUNCTION** (Функция) для выбора диапазона FM.
2. Выберите вещающую радиостанцию.
 - **Автоматическая настройка 1:** Нажимайте кнопку **STOP** (■) чтобы выбрать режим **PRESET** (Предустановленные станции), затем нажимайте кнопку **◀◀, ▶▶** для выбора предустановленной станции.
 - **Автоматическая настройка 2:** Нажимайте кнопку **STOP** (■) чтобы выбрать режим **MANUAL** (Ручная настройка), затем нажмите и удерживайте кнопку **◀◀, ▶▶** для автоматического поиска станций в эфире.
 - **Ручная настройка:** Нажимайте кнопку **STOP** (■) чтобы выбрать режим **MANUAL** (Ручная настройка), затем кратковременно нажимайте кнопку **◀◀, ▶▶** для настройки частоты вверх или вниз по диапазону.

Нажмите кнопку **MO/ST** (Моно/Сtereo) для выбора прослушивания в монофоническом или стереофоническом режиме.

- При нажатиях кнопки **MO/ST** поочередно выбирается режим **STEREO** или **МОНО**.
- В зонах с плохим качеством приема выбирайте режим **МОНО** для обеспечения более чистого приема и снижения уровня помех

ПРЕДВАРИТЕЛЬНАЯ НАСТРОЙКА НА РАДИОСТАНЦИИ

Пример : настройка на FM-станцию с частотой 89,10 МГц и занесение настройки в память системы.

1. Нажмите кнопку **TUNER** (Тюнер) для выбора диапазона FM.
2. Нажимайте кнопки **▲, ▼** (Настройка/Канал), чтобы выбрать частоту **89.10**.
3. Нажмите кнопку **TUNER MEMORY** (Память тюнера).
4. Нажимайте кнопки **◀◀, ▶▶** для выбора номера предустановки.
 - Вы можете выбрать номер от 1 до 15.
5. Вновь нажмите кнопку **TUNER MEMORY** для занесения настройки в память.
6. Для занесения в память настройки на другую станцию, повторите Шаги со 2 по 5.
 - Чтобы настроиться на предустановленную станцию, нажимайте кнопки **◀◀, ▶▶** на пульте дистанционного управления, чтобы выбрать канал.

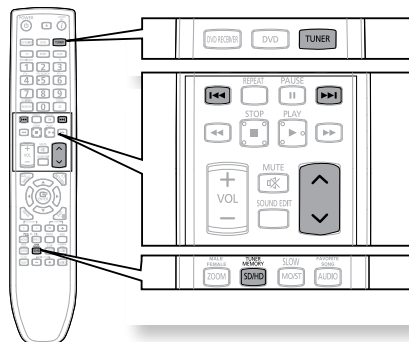

радиоприемник

О ВЕЩАНИИ С ИСПОЛЬЗОВАНИЕМ СИСТЕМЫ RDS

Использование системы RDS (система радиопередачи данных) при приеме радиостанций в диапазоне FM

Система RDS позволяет вещающим в диапазоне FM радиостанциям наряду с обычным сигналом передавать дополнительный сигнал. Например, радиостанция передает свое название, а также тип передаваемой программы, например, спортивный репортаж, музыка, и т.п.

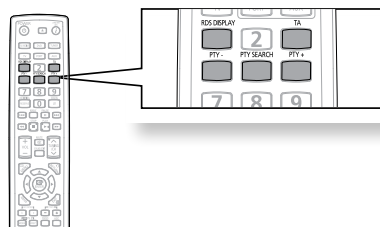

Описание функции RDS

- PTY (Индикация типа программы): Показывает на дисплее тип передаваемой в данный момент программы.
- PS NAME (Название станции): Показывает название передающей радиостанции, состоящее максимум из 8 символов.
- RT (Радио текст): Показывает передаваемый радиостанцией текст, состоящий максимум из 64 символов (если он передается).
- CT (Текущее время): Декодирует передаваемые на частоте FM сигналы точного времени.
- TA (Сообщение о ситуации на дорогах): Режим "TA ON" (СООБЩ. О ДВИЖЕНИИ ВКЛ.) отображает информацию о плотности дорожного движения.



- Если радиостанция не передает сигнал RDS надлежащим образом или если мощность сигнала RDS низкая, функция RDS может работать неверно.
- Информация PTY, RT или CT отображается не всегда, т.к. не все радиостанции передают сигналы этих служб.

Чтобы вывести на дисплей сигналы RDS

Передаваемые станцией сигналы RDS вы можете увидеть на дисплее.

При прослушивании станции в диапазоне FM, нажмите кнопку Показ RDS.

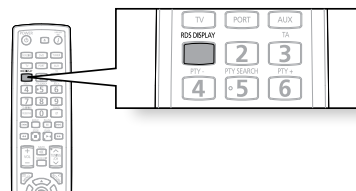

- При последовательных нажатиях кнопки информация RDS меняется следующим образом: PS NAME ; RT ; CT ; Frequency

- PS (Название станции): В процессе поиска на дисплее появляется сообщение <PS>, а затем название передающей станции. Если станция не посылает такой информации, появляется сообщение <NO PS>.
- RT (Радио текст): В процессе поиска на дисплее появляется сообщение <RT>, а затем появляются текстовые сообщения, передаваемые станцией. Если станция не посылает такого сигнала, появляется сообщение <NO RT>.
- Frequency (Частота): Частота вещания станции (информация RDS не передается)

Символы, появляющиеся на дисплее

При отображении на дисплее сигналов PS или RT используются следующие символы.

- На дисплее не различаются буквы в верхнем и в нижнем регистре, все сообщения выводятся с помощью букв верхнего регистра (заглавных).
- Дисплей не может показывать надстрочные знаки над буквами; например, буквой <A> может обозначаться целый ряд похожих букв: Ä, Â, Ã, Á, Å или Æ.

PTY (индикация типа программы) и функция PTY-SEARCH (поиск нужного типа программы)

Одно из преимуществ службы RDS состоит в том, что вы можете найти определенный тип программы, передаваемый предварительно настроенными радиостанциями, задав код PTY.

Поиск программы нужного типа с помощью кодов PTY

Прежде, чем начать, помните...

- Поиск нужного типа программ применим только к станциям, настройка на которые занесена в память системы.
- Чтобы в любой момент остановить поиск, нажмите кнопку PTY SEARCH.
- Время на выполнение приведенных ниже шагов ограничено. Если поиск был отменен до завершения, начните заново с шага 1.
- Нажимая кнопки на пульте дистанционного управления, убедитесь, что вы выбрали прослушивание передач в диапазоне FM с помощью кнопки на пульте дистанционного управления.

1. Во время прослушивания передачи в диапазоне FM нажмите кнопку **PTY SEARCH**.
2. Нажимайте кнопку **PTY-** или **PTY+** (поиск нужного типа программ вверх или вниз), пока на дисплее не появится код нужного типа программы.
 - На дисплей выводятся коды типа программ, перечисленные в таблице справа.
3. Пока дисплей еще показывает код типа программы, выбранный в предыдущем шаге, вновь нажмите кнопку **PTY SEARCH**.
 - Система ищет среди передач 15 станций, настройка на которые занесена в ее память, передачу нужного типа, найдя такую передачу, она останавливается и настраивается на станцию.

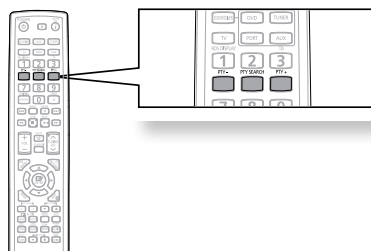

Сообщение на дисплее	Тип программы
NEWS	Новости, включая комментарии и репортажи
AFFAIRS	Отдельные вопросы, включая происшествия, документальные передачи, дискуссии и анализ
INFO	Информационные передачи, включая информацию с биржи, статистику и прогнозы, потребительскую информацию, медицинскую информацию, и т.д.
SPORT	Спорт
EDUCATE	Образование
DRAMA	Радио спектакли, радио сериалы, и т.д.
CULTURE	Национальная и международная культура, включая проблемы религии, социальные науки, языкознание, театр, и т.д.
SCIENCE	Естественные науки и технологии
VARIED	Разговорные программы, развлекательные программы (викторины, игры), интервью, комедийные и сатирические постановки, и т.д.
POP M	Поп-музыка
ROCK M	Рок-музыка
M.O.R.M	Современная легкая музыка

Сообщение на дисплее	Тип программы
LIGHT M	Популярная классическая музыка. Классическая музыка, инструментальная или хоровая музыка.
CLASSICS	Серьезная классическая музыка. Оркестровая и симфоническая музыка, камерная и оперная музыка.
OTHER M	Другая музыка. Джаз, ритм-энд-блюз, кантри.
WEATHER	Погода
FINANCE	Финансовая информация
CHILDREN	Программы для детей
SOCIAL A	Программы, посвященные социальным вопросам
RELIGION	Религиозные программы
PHONE IN	Программы, где радиослушатели звонят в студию
TRAVEL	Путешествия
LEISURE	Развлекательные программы
JAZZ	Джазовая музыка
COUNTRY	Музыка кантри
NATION M	Музыка народов мира
OLDIES	Музыка прошлых лет
FOLK M	Народная музыка
DOCUMENT	Документальные программы

Дополнительные возможности

ТАЙМЕР СОН

Вы можете установить время до автоматического выключения системы.

Нажмите кнопку **SLEEP** (Сон).

- На дисплее появится сообщение **SLEEP** (Сон).
При последовательных нажатиях кнопки установленное время меняется следующим образом :
10 → 20 → 30 → 60 → 90 → 120 → 150 → OFF.

Для проверки установленного времени нажмите кнопку **SLEEP**.

- На дисплее появится время, оставшееся до автоматического выключения системы.
- Если вы нажмете кнопку опять, заданное время изменяется, начиная с последнего заданного времени.

Для отмены действия таймера <Сон> нажимайте кнопку **SLEEP**, пока на дисплее не появится сообщение **OFF** (Выкл.).

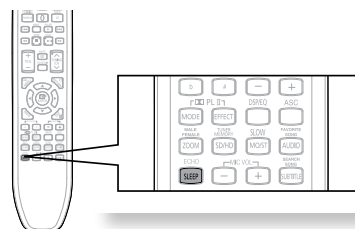

ВРЕМЕННОЕ ОТКЛЮЧЕНИЕ ЗВУКА

Эта функция полезна, если вам нужно ответить на звонок в дверь или на телефонный звонок.

Нажмите кнопку **MUTE** (Временное отключение звука).

- На дисплее начнет мигать сообщение **MUTE**.
- Чтобы включить звук, снова нажмите эту кнопку.

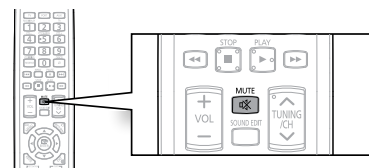

Дополнительные возможности

CD RIPPING

Преобразование звуковых файлов компакт-диска в файлы формата MP3 перед их отправкой на устройство хранения USB.



1. Подключите устройство USB.
2. Вставьте аудио компакт-диск в лоток для компакт-дисков.
3. Нажмите кнопку CD RIPPING.
 - Чтобы начать перезапись текущей дорожки, на пульте дистанционного управления нажмите кнопку CD RIPPING, когда дорожка будет воспроизводиться или ее воспроизведение будет приостановлено.
 - Чтобы перезаписать все композиции на компакт-диске, нажмите и удерживайте нажатой кнопку CD RIPPING на пульте дистанционного управления.
-На дисплее системы отобразится сообщение "FULL CD RIPPING", и начнется перезапись.
4. Для остановки перезаписи нажмите кнопку STOP(■)
 - Когда перезапись компакт-диска будет завершена, на устройстве USB будет создан каталог с именем "RIPPING", и перезаписанный файл будет сохранен в формате "SAM_XXXX".mp3".

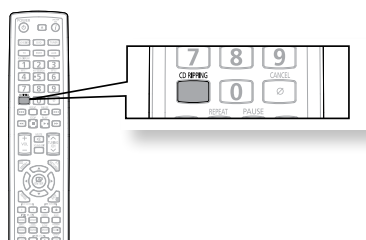
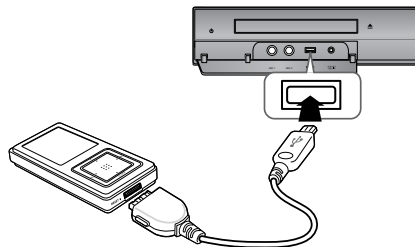

- Во время перезаписи компакт-диска не нарушайте соединение USB и не отсоединяйте кабель питания. В противном случае могут быть повреждены данные. Чтобы остановить перезапись компакт-диска, нажмите кнопку STOP и отсоедините устройство USB, когда воспроизведение компакт-диска полностью завершится.
- Если нарушить соединение USB во время перезаписи компакт-диска, система отключится, и перезаписанный файл будет невозможно удалить. В этом случае с помощью кабеля USB подключитесь к компьютеру, создайте резервную копию данных и отформатируйте устройство USB.
- Если подключить устройство USB к системе во время воспроизведения компакт-диска, воспроизведение остановится и возобновится, когда будет завершена инициализация соединения USB. (Время инициализации может быть разным и зависит от типа устройства USB.)
- Функцию перезаписи компакт-дисков невозможно применить к дискам формата DTS-CD.
- Если продолжительность перезаписи составляет менее 5 секунд, возможно, перезаписанный файл создан не будет.
- Перезапись компакт-дисков возможна только в том случае, если устройство USB или жесткий диск отформатирован в файловой системе FAT. (Файловая система NTFS не поддерживается.) Список совместимых устройств можно просмотреть в спецификациях хоста USB.
- Перезапись выполняется с обычной скоростью x1, и время перезаписи для некоторых устройств USB может быть больше обычного.
- Во время перезаписи компакт-диска звук не выводится.
- Во время перезаписи компакт-диска не прилагайте силу к системе.
- Если включено копирование компакт-диска, все кнопки не могут функционировать, кроме STOP (ОСТАНОВИТЬ) и POWER (ПИТАНИЕ).

Основные неисправности и их устранение

Если ваша система не работает должным образом, обратитесь к приведенной ниже таблице. Если возникшая у вас проблема не указана в таблице или если приведенные в таблице инструкции не помогли, выключите систему, отсоедините ее сетевой шнур от розетки и обратитесь к ближайшему авторизованному дилеру или в сервисный центр компании Samsung Electronics.

Проблема	Проверка/устранение проблемы
Лоток для диска не открывается.	<ul style="list-style-type: none"> Надежно ли вставлена вилка сетевого шнура в розетку? Выключите систему, а затем вновь включите ее.
Воспроизведение не начинается сразу же после того, как вы нажали кнопку Воспроизведение/ Пауза.	<ul style="list-style-type: none"> Проверьте, нет ли на диске царапин и не деформирован ли он. Протрите диск, чтобы удалить с него загрязнения.
Звук не воспроизводится.	<ul style="list-style-type: none"> Звук не слышен в режимах ускоренного, замедленного и покадрового воспроизведения. Правильно ли подсоединены громкоговорители? Правильно ли выполнена настройка конфигурации громкоговорителей вашей акустической системы? Нет ли на диске серьезных повреждений?
Звук слышен лишь из нескольких громкоговорителей, а не из всех шести.	<ul style="list-style-type: none"> При прослушивании компакт-дисков и передач радиостанций, звук воспроизводится только через фронтальные громкоговорители (Левый и Правый). Чтобы задействовать все шесть громкоговорителей, выберите режим "PRO LOGIC II", нажав на пульте дистанционного управления кнопку  PL II (Dolby Pro Logic II). Проверьте, совместим ли воспроизводимый DVD-диск с 5.1-канальной системой. Если в экранном меню настроек звучания вы установили для параметров C (Центральный громкоговоритель), SL (Левый тыловой громкоговоритель) и SR (Правый тыловой громкоговоритель) значение NONE (Нет), то звук через соответствующие громкоговорители воспроизводиться не будет. Установите для них значение SMALL (Малый).
Не воспроизводится 5.1- канальный звук системы Dolby Digital.	<ul style="list-style-type: none"> Есть ли на воспроизводящемся диске маркировка <Dolby Digital 5.1CH>? 5.1-канальный окружающий звук воспроизводится только в том случае, если он записан на диске. Установлено ли в меню для параметров звука значение Dolby Digital 5.1CH?
Пульт дистанционного управления не работает.	<ul style="list-style-type: none"> Пользуетесь ли вы пультом дистанционного управления на допустимом расстоянии от системы и под допустимым углом к ней? Не разрядились ли батареи в пульте дистанционного управления? Правильно ли вы выбрали для пульта дистанционного управления режим управления устройством (TV/DVD) (телевизором или DVD-ресивером)
<ul style="list-style-type: none"> Диск вращается, но изображение не появляется. На изображении видны помехи и оно имеет плохое качество. 	<ul style="list-style-type: none"> Включен ли ваш телевизор? Правильно ли подсоединены кабели для видеосигнала? Нет ли на диске грязи и не поврежден ли он? Может оказаться невозможно воспроизвести некоторые диски из-за плохого качества их изготовления.

Основные неисправности и их устранение

Проблема	Проверка/устранение проблемы
Функции выбора языка звукового сопровождения или субтитров не работают.	<ul style="list-style-type: none">Нельзя настроить язык и субтитры, если на диске нет функции настроек языка и субтитров.
Меню диска не появляется на экране при нажатии кнопки Menu (Меню).	Имеется ли меню на этом диске?
Невозможно изменить формат кадра воспроизводимого изображения.	Вы можете просматривать DVD-диски, на которых изображение записано с форматом кадра 16:9, в режимах 16:9 WIDE, 4:3 LETTER BOX или 4:3 PAN-SCAN, но диски, на которых изображение записано с форматом кадра 4:3, могут просматриваться только с форматом кадра 4:3. Посмотрите информацию о диске на его коробке, и затем выберите подходящий формат кадра.
<ul style="list-style-type: none">Основной блок не работает (Например, отключилось питание, клавиша на передней панели не функционирует, или слышен необычный шум.)Система домашнего кинотеатра работает неправильно.	<ul style="list-style-type: none">Отключите питание и удерживайте на пульте ДУ кнопку STOP (■) (ОСТАНОВИТЬ) более 5 секунд (функция сброса). <p>При установке в исходное состояние стираются все сделанные вами настройки. Не пользуйтесь этой функцией без необходимости.</p>
Вы забыли пароль для установки возрастной категории.	<ul style="list-style-type: none">Если на дисплее главного устройства отображается сообщение "НЕТ ДИСКА", на пульте ДУ нажмите и удерживайте кнопку STOP (■) (ОСТАНОВИТЬ) более 5 секунд. На дисплее отобразится сообщение "ИСХОДНЫЕ", и для всех настроек будут установлены параметры по умолчанию.Нажмите кнопку ПИТАНИЕ. <p>При установке в исходное состояние стираются все сделанные вами настройки. Не пользуйтесь этой функцией без необходимости.</p>
Вы не можете принимать радиопередечи.	<ul style="list-style-type: none">Правильно ли подсоединена антенна?Если принимаемый комнатной антенной сигнал слишком слабый, установите наружную FM-антенну в месте, где обеспечивается хороший прием.

перечень кодов языков

Введите соответствующий код для первоначальных настроек “Disc Audio”, “Disc Subtitle” и/или “Disc Menu” (см. стр. 51).

Код	Язык	Код	Язык	Код	Язык	Код	Язык
1027	Afar	1181	Frisian	1334	Latvian, Lettish	1506	Slovenian
1028	Abkhazian	1183	Irish	1345	Malagasy	1507	Samoan
1032	Afrikaans	1186	Scots Gaelic	1347	Maori	1508	Shona
1039	Amharic	1194	Galician	1349	Macedonian	1509	Somali
1044	Arabic	1196	Guarani	1350	Malayalam	1511	Albanian
1045	Assamese	1203	Gujarati	1352	Mongolian	1512	Serbian
1051	Aymara	1209	Hausa	1353	Moldavian	1513	Siswati
1052	Azerbaijani	1217	Hindi	1356	Marathi	1514	Sesotho
1053	Bashkir	1226	Croatian	1357	Malay	1515	Sundanese
1057	Byelorussian	1229	Hungarian	1358	Maltese	1516	Swedish
1059	Bulgarian	1233	Armenian	1363	Burmese	1517	Swahili
1060	Bihari	1235	Interlingua	1365	Nauru	1521	Tamil
1069	Bislama	1239	Interlingue	1369	Nepali	1525	Tegulu
1066	Bengali; Bangla	1245	Inupiak	1376	Dutch	1527	Tajik
1067	Tibetan	1248	Indonesian	1379	Norwegian	1528	Thai
1070	Breton	1253	Icelandic	1393	Occitan	1529	Tigrinya
1079	Catalan	1254	Italian	1403	(Afan) Oromo	1531	Turkmen
1093	Corsican	1257	Hebrew	1408	Oriya	1532	Tagalog
1097	Czech	1261	Japanese	1417	Punjabi	1534	Setswana
1103	Welsh	1269	Yiddish	1428	Polish	1535	Tonga
1105	Danish	1283	Javanese	1435	Pashto, Pushto	1538	Turkish
1109	German	1287	Georgian	1436	Portuguese	1539	Tsonga
1130	Bhutani	1297	Kazakh	1463	Quechua	1540	Tatar
1142	Greek	1298	Greenlandic	1481	Rhaeto-Romance	1543	Twi
1144	English	1299	Cambodian	1482	Kirundi	1557	Ukrainian
1145	Esperanto	1300	Kannada	1483	Romanian	1564	Urdu
1149	Spanish	1301	Korean	1489	Russian	1572	Uzbek
1150	Estonian	1305	Kashmiri	1491	Kinyarwanda	1581	Vietnamese
1151	Basque	1307	Kurdish	1495	Sanskrit	1587	Volapuk
1157	Persian	1311	Kirghiz	1498	Sindhi	1613	Wolof
1165	Finnish	1313	Latin	1501	Sangro	1632	Xhosa
1166	Fiji	1326	Lingala	1502	Serbo-Croatian	1665	Yoruba
1171	Faeroese	1327	Laothian	1503	Singhalese	1684	Chinese
1174	French	1332	Lithuanian	1505	Slovak	1697	Zulu

приложение

КАК ХРАНИТЬ ДИСКИ И ОБРАЩАТЬСЯ С НИМИ

Небольшие царапины на диске могут ухудшить качество звука и изображения или привести к сбоям при воспроизведении. Обращайтесь с дисками осторожно, чтобы не поцарапать их.

Как держать диск

Не прикасайтесь к поверхности диска, с которой производится считывание сигнала. Всегда держите диски за края, чтобы не оставлять отпечатки пальцев на блестящей поверхности. Не приклеивайте на диски бумагу или липкую ленту.

Хранение дисков

Не храните диски там, где на них может попасть прямой солнечный свет.	Храните их в прохладном месте с хорошей вентиляцией.	Держите их в чистом защитном футляре. Храните в вертикальном положении.
		



- Берегите диски от загрязнения.
- Не загружайте в лоток треснувшие диски или диски с глубокими царапинами.

Уход за дисками и их хранение

Если на диске имеются отпечатки пальцев или грязь, почистите диск слабым раствором мягкого моющего средства в воде и протрите мягкой сухой салфеткой.

- При чистке осторожно протирайте диск в направлении от центра диска к краям.



- Если теплый воздух вступает в контакт с холодными деталями внутри проигрывателя, может произойти конденсация влаги. Если влага окажется внутри проигрывателя, он, возможно, не будет работать надлежащим образом. Если это произойдет, выньте диск из лотка и оставьте проигрыватель включенным на 1-2 часа.

приложение

ТЕХНИЧЕСКИЕ ХАРАКТЕРИСТИКИ

Общие	Потребляемая мощность	75 Вт
	Масса	3,5 кг
	Габаритные размеры	430 (Ш) x 70 (Г) x 282 (В) mm
	Рабочая температура окружающей среды	+5°C~+35°C
	Диапазон относительной влажности	10 % to 75 %
Диск	DVD (Универсальный цифровой диск)	Скорость чтения: 3,49 ~ 4,06 м/с Приблизительное время воспроизведения (односторонний однослойный диск): 135 минут
	CD: 12 см (КОМПАКТ-ДИСК)	Скорость чтения: 4,8 ~ 5,6 м/с. Макс. время воспроизведения: 74 минуты
	CD: 8 см (КОМПАКТ-ДИСК)	Скорость чтения: 4,8 ~ 5,6 м/с. Макс. время воспроизведения: 20 минут
Выходы видео	Композитный видеосигнал	576i/480i 1 канал: 1,0 В п-п (на нагрузке 75 Ом)
	Компонентный видеосигнал	576i/480i Y: 1,0 В п-п (на нагрузке 75 Ом) Pr: 0,70 В п-п (на нагрузке 75 Ом) Pb: 0,70 В п-п (на нагрузке 75 Ом)
Видео/аудио	HDMI	1080p, 1080i, 720p, 576p/480p
Усилитель	Выход переднего громкоговорителя	166Вт x 2(3Ω)
	Выход центрального громкоговорителя	166Вт(3Ω)
	Выход задних громкоговорителей	166Вт x 2(3Ω)
	Выход сабвуфера	170Вт(3Ω)
	Диапазон воспроизводимых частот	20Гц~20КГц
	Соотношение сигнал/шум	70дБ
	Разделение каналов	60дБ
	Чувствительность входа	(AUX)400мВ

SWA-4100(HT-KZ420/TKZ422/TKZ425)

Потребляемая мощность	50 Вт
Масса	1.3 кг
Размеры (Ш x В x Г)	76 x 256 x 175 mm
Рабочая температура окружающей среды	+5°C~+35°C
Диапазон относительной влажности	10% ~ 75%
Выходная мощность	166Вт x 2
Диапазон воспроизводимых частот	20Гц~20КГц
Соотношение сигнал/шум	75дБ

ТЕХНИЧЕСКИЕ ХАРАКТЕРИСТИКИ

HT-KZ320

	Акустическая система	5,1-канальная акустическая система		
		Передние/Задние	Центральный	Сабвуфер
Громкоговоритель	Сопrotивление	3 Ω	3 Ω	3 Ω
	Диапазон воспроизводимых частот	140Гц~20кГц	140Гц~20кГц	45Гц~160Гц
	Выходной уровень звукового давления	86дБ/Вт/м	86дБ/Вт/м	86дБ/Вт/м
	Номинальная входная мощность	166Вт	166Вт	170Вт
	Максимальная входная мощность	332Вт	332Вт	340Вт
	Размеры (Ш x В x Г)	Передние/Задние: 100 x 150 x 89 мм Центральный: 300 x 59 x 50 мм Сабвуфер: 180 x 320 x 380 мм		
	Масса	Передние: 0,5 кг, Центральный: 0,6 кг Задние: 0,4 кг, Сабвуфер: 4,5 кг		

HT-TKZ322

	Акустическая система	5,1-канальная акустическая система		
		Передние/Задние	Центральный	Сабвуфер
Громкоговоритель	Сопrotивление	3 Ω	3 Ω	3 Ω
	Диапазон воспроизводимых частот	140Гц~20кГц	140Гц~20кГц	45Гц~160Гц
	Выходной уровень звукового давления	86дБ/Вт/м	86дБ/Вт/м	86дБ/Вт/м
	Номинальная входная мощность	166Вт	166Вт	170Вт
	Максимальная входная мощность	332Вт	332Вт	340Вт
	Размеры (Ш x В x Г)	Передние: 240 x 1020 x 240 мм (Основание стойки: 240 x 240) Задние: 100 x 100 x 93 мм Центральный: 300 x 59 x 50 мм Сабвуфер: 180 x 320 x 380 мм		
	Масса	Передние: 2,8 кг, Центральный: 0,6 кг Задние: 0,4 кг, Сабвуфер: 4,5 кг		

HT-TKZ325

	Акустическая система	5,1-канальная акустическая система		
		Передние/Задние	Центральный	Сабвуфер
Громкоговоритель	Сопrotивление	3 Ω	3 Ω	3 Ω
	Диапазон воспроизводимых частот	140Гц~20кГц	140Гц~20кГц	140Гц~20Гц
	Выходной уровень звукового давления	86дБ/Вт/м	86дБ/Вт/м	86дБ/Вт/м
	Номинальная входная мощность	166Вт	166Вт	170Вт
	Максимальная входная мощность	332Вт	332Вт	340Вт
	Размеры (Ш x В x Г)	Передние/Задние: 240 x 1026 x 240 мм (Основание стойки: 240 x 240) Центральный: 300 x 59 x 50 мм Сабвуфер: 180 x 320 x 380 мм		
	Масса	Передние: 2,8 кг, Центральный: 0,6 кг Задние: 2,6 кг, Сабвуфер: 4,5 кг		

приложение

HT-KZ420

	Акустическая система	5,1-канальная акустическая система		
		Передние/Задние	Центральный	Сабвуфер
Громкоговоритель	Сопротивление	3 Ω	3 Ω	3 Ω
	Диапазон воспроизводимых частот	140Гц~20кГц	140Гц~20кГц	45Гц~160Гц
	Выходной уровень звукового давления	86дБ/Вт/М	86дБ/Вт/М	86дБ/Вт/М
	Номинальная входная мощность	166Вт	166Вт	170Вт
	Максимальная входная мощность	332Вт	332Вт	340Вт
	Размеры (Ш x В x Г)	Передние: 100 x 210 x 99 мм Задние: 101 x 151 x 88 мм Центральный: 300 x 57 x 48 мм Сабвуфер: 180 x 320 x 380 мм		
	Масса	Передние: 0,6 кг, Центральный: 0,9 кг Задние: 0,5 кг, Сабвуфер : 4,5 кг		

HT-TKZ422

	Акустическая система	5,1-канальная акустическая система		
		Передние/Задние	Центральный	Сабвуфер
Громкоговоритель	Сопротивление	3 Ω	3 Ω	3 Ω
	Диапазон воспроизводимых частот	140Гц~20кГц	140Гц~20кГц	45Гц~160Гц
	Выходной уровень звукового давления	86дБ/Вт/М	86дБ/Вт/М	86дБ/Вт/М
	Номинальная входная мощность	166Вт	166Вт	170Вт
	Максимальная входная мощность	332Вт	332Вт	340Вт
	Размеры (Ш x В x Г)	Передние: 260 x 1202 x 260 мм (основание стойки: 260 x 260) Задние: 101 x 151 x 88 мм Центральный: 300 x 57 x 48 мм Сабвуфер: 180 x 320 x 380 мм		
	Масса	Передние: 3,0 кг, Центральный: 0,9 кг Задние: 0,5 кг, Сабвуфер: 4,5 кг		

HT-TKZ425

	Акустическая система	5,1-канальная акустическая система		
		Передние/Задние	Центральный	Сабвуфер
Громкоговоритель	Сопротивление	3 Ω	3 Ω	3 Ω
	Диапазон воспроизводимых частот	140Гц~20кГц	140Гц~20кГц	45Гц~160Гц
	Выходной уровень звукового давления	86дБ/Вт/М	86дБ/Вт/М	86дБ/Вт/М
	Номинальная входная мощность	166Вт	166Вт	170Вт
	Максимальная входная мощность	332Вт	332Вт	340Вт
	Размеры (Ш x В x Г)	Передние/Задние: 260 x 1202 x 260 мм (основание стойки : 260 x 260) Центральный: 300 x 57 x 48 мм Сабвуфер: 180 x 320 x 380 мм		
	Масса	Передние: 3,0 кг, Центральный: 0,9 кг Задние: 3,0 кг, Сабвуфер: 4,5 кг		

*: Номинальные технические характеристики

- Samsung Electronics Co., Ltd сохраняет за собой право изменять технические характеристики без предварительного уведомления.
- Масса и габаритные размеры являются приблизительными.

Contact SAMSUNG WORLD WIDE (Как связаться с представительствами корпорации SAMSUNG в разных странах)

Если у вас возникли вопросы и соображения, касающиеся изделий корпорации Samsung, свяжитесь со службой поддержки SAMSUNG.

Region	Country	Customer Care Centre ☎	Web Site
North America	CANADA	1-800-SAMSUNG(726-7864)	www.samsung.com/ca
	MEXICO	01-800-SAMSUNG(726-7864)	www.samsung.com/mx
	U.S.A	1-800-SAMSUNG(726-7864)	www.samsung.com/us
Latin America	ARGENTINE	0800-333-3733	www.samsung.com/ar
	BRAZIL	0800-124-421 , 4004-0000	www.samsung.com/br
	CHILE	800-SAMSUNG(726-7864)	www.samsung.com/cl
	NICARAGUA	00-1800-5077267	www.samsung.com/latin
	HONDURAS	800-7919267	www.samsung.com/latin
	COSTA RICA	0-800-507-7267	www.samsung.com/latin
	ECUADOR	1-800-10-7267	www.samsung.com/latin
	EL SALVADOR	800-6225	www.samsung.com/latin
	GUATEMALA	1-800-299-0013	www.samsung.com/latin
	JAMAICA	1-800-234-7267	www.samsung.com/latin
	PANAMA	800-7267	www.samsung.com/latin
	PUERTO RICO	1-800-682-3180	www.samsung.com/latin
	REP. DOMINICA	1-800-751-2676	www.samsung.com/latin
	TRINIDAD & TOBAGO	1-800-SAMSUNG(726-7864)	www.samsung.com/latin
VENEZUELA	0-800-100-5303	www.samsung.com/latin	
COLOMBIA	01-8000112112	www.samsung.com.co	
Europe	BELGIUM	02 201 2418	www.samsung.com/be
	CZECH REPUBLIC	800-726-786 (800 - SAMSUNG)	www.samsung.com/cz
	DENMARK	70 70 19 70	www.samsung.com/dk
	FINLAND	030-6227 515	www.samsung.com/fi
	FRANCE	01 48 63 00 00	www.samsung.com/fr
	GERMANY	01805 - SAMSUNG(726-7864) (€ 0,14/Min)	www.samsung.de
	HUNGARY	06-80-SAMSUNG(726-7864)	www.samsung.com/hu
	ITALIA	800-SAMSUNG(726-7864)	www.samsung.com/it
	LUXEMBURG	02 261 03 710	www.samsung.com/lu
	NETHERLANDS	0900-SAMSUNG(726-7864) (€ 0,10/Min)	www.samsung.com/nl
	NORWAY	815-56 480	www.samsung.com/no
	POLAND	0 801 1SAMSUNG(0-801172 678)	www.samsung.com/pl
	PORTUGAL	80820-SAMSUNG(726-7864)	www.samsung.com/pt
	SLOVAKIA	0800-SAMSUNG(726-7864)	www.samsung.com/sk
	SPAIN	902-1-SAMSU(72678)	www.samsung.com/es
	SWEDEN	0771-400 200	www.samsung.com/se
	U.K	0845 SAMSUNG (7267864)	www.samsung.com/uk
	EIRE	0818 717 100	www.samsung.com/ie
	AUSTRIA	0800-SAMSUNG(726-7864)	www.samsung.com/at
	SWITZERLAND	0800-SAMSUNG(726-7864)	www.samsung.com/ch
CIS	RUSSIA	8-800-555-55-55	www.samsung.ru
	KAZAHSTAN	8-10-800-500-55-500	www.samsung.com/kz_ru
	UZBEKISTAN	8-10-800-500-55-500	www.samsung.com/kz_ru
	KYRGYZSTAN	00-800-500-55-500	
	TADJIKISTAN	8-10-800-500-55-500	
	UKRAINE	8-800-502-0000	www.samsung.ua
	LITHUANIA	8-800-77777	www.samsung.lt
	LATVIA	8000-7267	www.samsung.com/lv
ESTONIA	800-7267	www.samsung.ee	
Asia Pacific	AUSTRALIA	1300 362 603	www.samsung.com/au
	NEW ZEALAND	0800 SAMSUNG (0800 726 786)	www.samsung.com/nz
	CHINA	800-810-5858, 400-810-5858, 010-6475 1880	www.samsung.com/cn
	HONG KONG	3698-4698	www.samsung.com/hk
	INDIA	3030 8282, 1800 110011, 1-800-3000-8282	www.samsung.com/in
	INDONESIA	0800-112-8888	www.samsung.com/id
	JAPAN	0120-327-527	www.samsung.com/jp
	MALAYSIA	1800-88-9999	www.samsung.com/my
	PHILIPPINES	1800-10-SAMSUNG(726-7864)	www.samsung.com/ph
	SINGAPORE	1800-SAMSUNG(726-7864)	www.samsung.com/sg
	THAILAND	1800-29-3232, 02-689-3232	www.samsung.com/th
TAIWAN	0800-329-999	www.samsung.com/tw	
VIETNAM	1 800 588 889	www.samsung.com/vn	
Middle East & Africa	TURKEY	444 77 11	www.samsung.com/tr
	SOUTH AFRICA	0860-SAMSUNG(726-7864)	www.samsung.com/za
	U.A.E	800-SAMSUNG (726-7864), 8000-4726	www.samsung.com/ae



**Подлежит использованию по назначению
в нормальных условиях
Срок службы: 7 лет**

**Если у вас есть предложения или вопросы, касающиеся изделий
корпорации Samsung, свяжитесь с
информационным центром Samsung.**

8-800-200-0400

www.samsung.ru



“Настоящий продукт маркирован знаком соответствия на основании сертификата соответствия, выданного органом по сертификации-Ростест-Москва”

Утилизация используемых в этом устройстве батарей

(Применимо в странах ЕС и Европы, работающих по системе возврата использованных батарей.)

Эта отметка на батарее, упаковке или в руководстве пользователя обозначает, что батареи не должны утилизироваться с бытовыми отходами после окончания срока эксплуатации. На ней указаны обозначения химических элементов ртути, кадмия и свинца (Cd или Pb), норма содержания которых в батарее превышает допустимый контрольный уровень согласно директиве ЕС 2006/66. Окружающей среде и здоровью человека может быть нанесен вред, если батареи утилизированы с нарушением инструкций.



Для защиты природных ресурсов и популяризации системы повторной переработки материалов не выбрасывайте батареи вместе с другим мусором, а воспользуйтесь бесплатными услугами системы возврата использованных батарей.

Правильная утилизация данного устройства

(Утилизация электрического и электронного оборудования)

(Применяется в странах Европейского Союза и других странах Европы, в которых существует система разделения отходов)

Данная маркировка, имеющаяся на изделии или указанная в руководстве, указывает на то, что по истечении срока службы устройство не следует выбрасывать с другим бытовым мусором. Чтобы предотвратить возможное вредное воздействие на окружающую среду или здоровье человека от неконтролируемой утилизации отходов, отделите его от другого вида отходов для соответствующей переработки и повторного использования в качестве сырья.



Пользователю следует обратиться к продавцу в место приобретения изделия или в местные органы управления для уточнения места и способа безопасной для окружающей среды утилизации.

Корпоративным пользователям следует обратиться к поставщику и уточнить условия договора о покупке. Данное изделие не следует утилизировать вместе с другими производственными отходами.