

HW-E350

Crystal Surround Air Track (Активная акустическая система)

Руководство пользователя

удивительные ВОЗМОЖНОСТИ

Благодарим за приобретение устройства компании Samsung.

Для наилучшего обслуживания зарегистрируйте свое устройство по адресу:

www.samsung.com/register



ФУНКЦИИ

НDМI

При использовании НDМI видео- и аудиосигналы передаются одновременно, обеспечивая более четкое изображение.

С помощью функции реверсивного звукового сигнала звук вашего ТВ может воспроизводиться в системе Crystal Surround Air Track с помощью кабеля НDМI. Эта функция доступна только в том случае, если ваше устройство подключено к телевизору, совместимому с функцией реверсивного звукового сигнала.

Глубина звука с трехмерным эффектом

С использованием трехмерного эффекта звук воспроизводится глубоко и объемно.

Специальный режим звука

Можно выбрать один из 7 различных режимов звуковых полей (MUSIC, NEWS, DRAMA, CINEMA, SPORTS, GAME и OFF (МУЗЫКА, НОВОСТИ, СПЕКТАКЛИ, КИНО, СПОРТ, ИГРА и ОТКЛЮЧЕНО (исходный звук)) в зависимости от типа воспроизводимого содержимого.

Многофункциональный пульт дистанционного управления

Прилагаемый пульт дистанционного управления можно использовать для управления телевизором, подключенным к этому устройству. (применим только для телевизоров Samsung)

Одним нажатием горячей клавиши на пульте управления можно управлять различными функциями телевизора.

Активная акустическая система

Высокое качество звука обеспечивается активной акустической системой компактного дизайна.

Устройству не требуются громкоговорители-сателлиты или подключение с помощью кабелей, необходимые для обычной системы объемного звучания.

Поддержка USB-хоста

Можно подключать и воспроизводить файлы с внешних устройств USB с накопителями, например MP3-проигрывателя, флэш-памяти USB и т.д., используя функцию USB HOST системы Air Track.

ЛИЦЕНЗИЯ



Dolby и символ двойного D являются зарегистрированными товарными знаками Dolby Laboratories.



Изготовлено по лицензии, на которую выданы патенты США № 5,956,674, 5,974,380, 6,487,535, а также другие зарегистрированные в США и других странах патенты и заявки на патенты. DTS и соответствующий символ, DTS и соответствующий символ вместе являются зарегистрированными товарными знаками, а DTS 2.0 Channel является товарным знаком DTS, Inc. В данный продукт входит программное обеспечение. © DTS, Inc. Все права защищены.

НDМI

HDMI, логотип HDMI и High Definition Multimedia Interface являются товарными знаками или зарегистрированными товарными знаками HDMI Licensing LLC в США и других странах.

- Вопросы относительно открытых источников направляйте в Samsung по электронной почте (oss.request@samsung.com).

- В этом продукте используется ряд программ, распространяемых по лицензии Independent JPEG Group.

Меры предосторожности

ПРЕДУПРЕЖДЕНИЯ ДЛЯ БЕЗОПАСНОГО ИСПОЛЬЗОВАНИЯ

ВО ИЗБЕЖАНИЕ ПОРАЖЕНИЯ ЭЛЕКТРИЧЕСКИМ ТОКОМ НЕ ОТКРЫВАЙТЕ КРЫШКУ (ИЛИ ЗАДНЮЮ ПАНЕЛЬ) УСТРОЙСТВА. ВНУТРИ УСТРОЙСТВА ОТСУТСТВУЮТ ДЕТАЛИ, РЕМОНТ КОТОРЫХ МОЖЕТ ВЫПОЛНЯТЬ ПОЛЬЗОВАТЕЛЬ. ОБСЛУЖИВАНИЕ ДОЛЖНО ПРОИЗВОДИТЬСЯ КВАЛИФИЦИРОВАННЫМИ СПЕЦИАЛИСТАМИ.



Данный символ указывает на наличие внутри корпуса устройства компонентов, находящихся под высоким напряжением, что может привести к поражению электрическим током или травме.



Данный символ обозначает важные указания по использованию устройства.

	<p>Символ «не для пищевой продукции» применяется в соответствии с техническим регламентом Таможенного союза «О безопасности упаковки» 005/2011 и указывает на то, что упаковка данного продукта не предназначена для повторного использования и подлежит утилизации. Упаковку данного продукта запрещается использовать для хранения пищевой продукции.</p>
	<p>Символ «петля Мебиуса» указывает на возможность утилизации упаковки. Символ может быть дополнен обозначением материала упаковки в виде цифрового и/или буквенного обозначения.</p>

ПРЕДУПРЕЖДЕНИЕ : Чтобы снизить риск возникновения пожара или поражения электрическим током, не подвергайте это устройство воздействию дождя или влаги.

- Данное устройство всегда следует подключать к сетевой розетке с заземлением.
- Чтобы отключить устройство от электросети, необходимо извлечь вилку кабеля питания из розетки, соответственно, вилка всегда должна содержаться в исправном состоянии.

ВНИМАНИЕ!

- Не подвергайте это устройство воздействию воды. Не ставьте на устройство предметы, заполненные жидкостью, например вазы.
- Для полного отключения питания устройства следует извлечь вилку из розетки. Поэтому вилка должна быть всегда доступна.

МЕРЫ ПРЕДОСТОРОЖНОСТИ

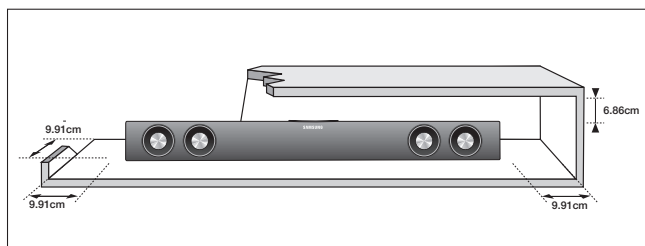

Убедитесь, что бытовой источник питания переменного тока соответствует идентификационной наклейке, расположенной на задней панели вашего устройства. Установите устройство горизонтально на подходящую поверхность (мебель), обеспечив достаточно места вокруг него для вентиляции (7,6 - 10,16 см). Убедитесь, что вентиляционные отверстия не перекрыты. Не устанавливайте устройство на усилители или другое оборудование, которое может сильно нагреться. Данное устройство предназначено для продолжительного использования. Для отключения устройства отсоедините сетевую вилку из розетки. Если устройство не используется в течение длительного времени, отключите его от сети.

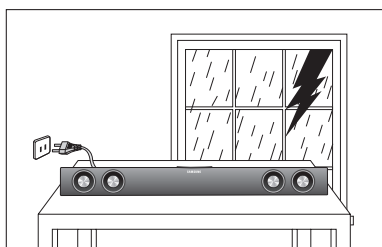

Во время грозы отсоединяйте сетевую вилку от розетки. Скачки напряжения питания во время грозы могут повредить устройство.

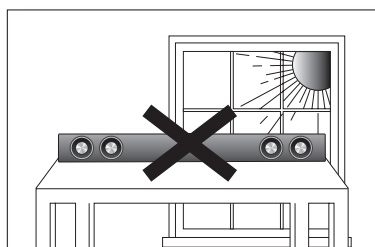

Не подвергайте устройство воздействию прямых солнечных лучей и других источников тепла. Это может вызвать перегрев и привести к неисправности устройства.

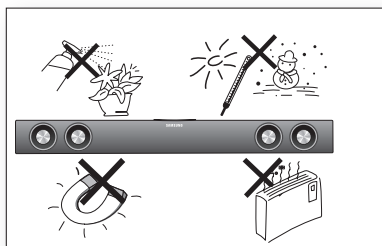

Защищайте проигрыватель от попадания влаги (например, вода из вазы), не подвергайте его чрезмерному нагреванию (например, не ставьте рядом с камином) и не оставляйте вблизи устройств, излучающих сильные магнитные или электрические поля. В случае неисправной работы устройства отсоедините кабель питания от источника переменного тока. Данное устройство не предназначено для промышленного использования. Устройство предназначено только для личного использования.

При хранении устройства в условиях низкой температуры возможно образование конденсата. При транспортировке устройства в зимнее время не включайте его приблизительно в течение 2 часов, пока температура устройства не достигнет комнатной температуры.

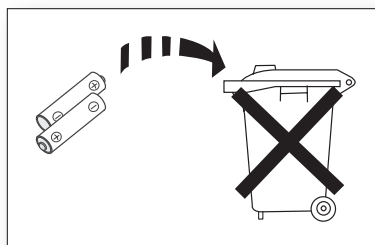

Батареи, используемые в данном устройстве, содержат вредные для окружающей среды химические элементы. Не выбрасывайте батареи в корзину с бытовыми отходами.

СОДЕРЖАНИЕ

RUS



ФУНКЦИИ	2	Функции
2	2	Лицензия
МЕРЫ ПРЕДОСТОРОЖНОСТИ	3	Предупреждения для безопасного использования
3	4	Меры предосторожности
НАЧАЛО РАБОТЫ	6	Перед прочтением руководства пользователя
6	6	Комплект поставки
ОПИСАНИЕ	7	Передняя/задняя панель
7		
ПУЛЬТ ДИСТАНЦИОННОГО УПРАВЛЕНИЯ	9	Знакомство с пультом дистанционного управления
9		
ПОДКЛЮЧЕНИЯ	10	Установка на стене
10	11	Установка тороидального ферритового сердечника на кабели HDMI с разъемами IN/OUT
	11	Установка ферритового сердечника на аудиокабель
	12	Подключение системы crystal surround air track
ФУНКЦИИ	14	Основные функции
14	15	Дополнительные функции
	19	Обновление по
ПОИСК И УСТРАНЕНИЕ НЕИСПРАВНОСТЕЙ	20	Поиск и устранение неисправностей
20		
ПРИЛОЖЕНИЕ	21	Технические характеристики
21		

начало работы

ПЕРЕД ПРОЧТЕНИЕМ РУКОВОДСТВА ПОЛЬЗОВАТЕЛЯ

Перед прочтением данного руководства пользователя обратите внимание на следующие термины.

Значки, используемые в данном руководстве

Значок	Термин	Определение
	Внимание!	Этот значок присутствует в тех случаях, когда функция не работает или возможна отмена настроек.
	Примечание.	Означает советы или инструкции, помогающие при использовании различных функций.

Инструкции по технике безопасности. Поиск и устранение неисправностей

- 1) Перед использованием данного устройства обязательно ознакомьтесь с инструкциями по технике безопасности. (См. стр. 3)
- 2) При возникновении неисправности см. раздел "Поиск и устранение неисправностей". (См. стр. 20)

Авторское право

© Samsung Electronics Co.,Ltd., 2012

Все права защищены. Никакая часть настоящего руководства не может быть воспроизведена или скопирована без предварительного письменного согласия компании Samsung Electronics Co.,Ltd.

КОМПЛЕКТ ПОСТАВКИ

Проверьте наличие входящих в комплект принадлежностей, перечисленных ниже.

		
Пульт дистанционного управления/батареи (размер AAA)	Кронштейн для настенного крепления	Руководство пользователя
	(Для кабеля HDMI 1EA)  (большой)  (малый) (Для аудиокабеля - 1 шт.)	
Аудиокабель	Тороидальный ферритовый сердечник	USB-кабель



- Внешний вид принадлежностей может отличаться от изображений в настоящем руководстве.
- Чтобы подключить внешние устройства USB к устройству, используйте прилагаемый кабель USB.

ОПИСАНИЕ

RUS

ПЕРЕДНЯЯ/ЗАДНЯЯ ПАНЕЛЬ

● ОПИСАНИЕ

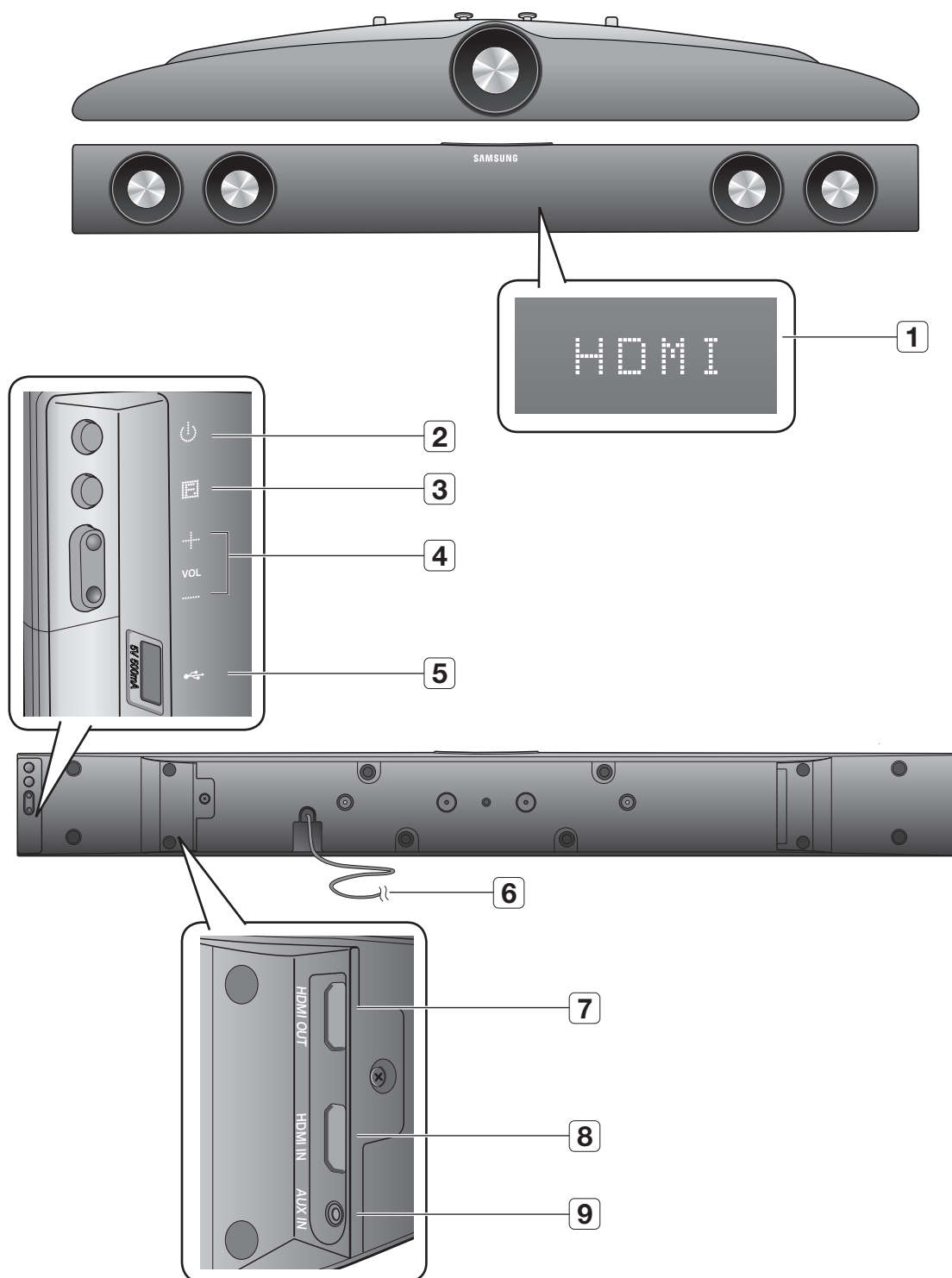

1	ДИСПЛЕЙ	Отображает текущий режим.
2	КНОПКА ПИТАНИЯ	Включение и выключение системы Crystal Surround Air Track.
3	КНОПКА ФУНКЦИЙ	Выбор входа AUX, HDMI, USB, ARC.
4	ГРОМКОСТЬ +/-	Регулировка уровня громкости.
5	ПОРТ USB	Подключение и воспроизведение файлов с внешних устройств USB с накопителями, например MP3-проигрывателя.
6	КАБЕЛЬ ПИТАНИЯ	Подсоедините кабель питания к розетке.
7	РАЗЪЕМ HDMI OUT	Одновременный вывод цифровых видео- и аудиосигналов с использованием кабеля HDMI.
8	Разъем HDMI IN	Одновременное получение цифровых видео- и аудиосигналов с помощью кабеля HDMI.
9	Порт AUX IN	Подключение к аналоговому выходу внешнего устройства.



- После включения питания устройство сможет воспроизводить звук через 4 - 5 секунд.

ПУЛЬТ ДИСТАНЦИОННОГО УПРАВЛЕНИЯ

RUS

ЗНАКОМСТВО С ПУЛЬТОМ ДИСТАНЦИОННОГО УПРАВЛЕНИЯ

КНОПКА POWER

Включение и выключение системы Crystal Surround Air Track.

SAT SOURCE

Нажмите для выбора подключенного устройства SAT (SAT: система Air Track)

SOUND EFFECT

Выбор следующего звукового эффекта. (MUSIC, NEWS, DRAMA, CINEMA, SPORTS, GAME, OFF (исходный звук))

SAT MUTE

Отключение звукового воспроизведения на устройстве. Для восстановления предыдущего уровня громкости еще раз нажмите кнопку.

VOLUME

Настройка уровня громкости устройства.

REPEAT

Выбор повтора одного файла, всех файлов и произвольный выбор.

DRC, DIMMER

Можно использовать эту функцию для прослушивания звука в режиме Dolby Digital во время просмотра фильмов с низким уровнем звука в ночное время (Стандартный, МАКС, МИН). Можно регулировать яркость дисплея.

КНОПКИ CONTROL

Воспроизведение, временный останов или останов воспроизведения музыкального файла или поиск следующего или предыдущего файла.

TV SOURCE

Нажмите для выбора подключенного к телевизору видеоустройства.

TV PRE-CH

Переход к предыдущему каналу ТВ.

TV MUTE

Отключение звукового воспроизведения на ТВ. Для восстановления предыдущего уровня громкости еще раз нажмите кнопку.

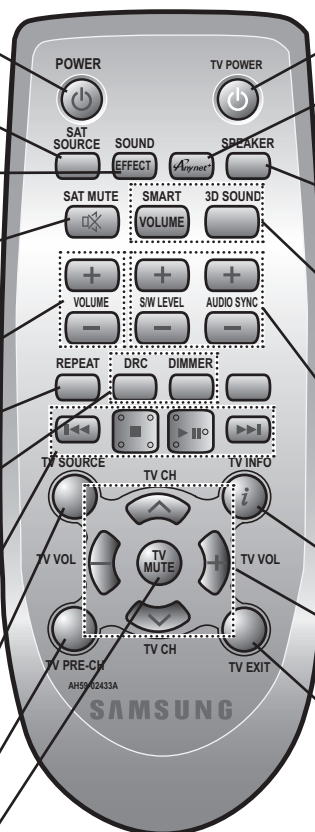

КНОПКА TV POWER

Включение и выключение телевизора Samsung.

Anynet+

Anynet+ - это функция, которую можно использовать для управления другими устройствами Samsung с помощью пульта дистанционного управления телевизора Samsung.

SPEAKER

С помощью этой кнопки звук может воспроизводиться на вашем телевизоре в системе Air track. (эта функция поддерживается через кабель HDMI)

SMART VOLUME, 3D SOUND

Регулировка и стабилизация уровня громкости при ее резких изменениях. С использованием этой функции звук воспроизводится глубоко и объемно.

S/W LEVEL, AUDIO SYNC

Настраивает уровень громкости сабвуфера. Используется для упрощения синхронизации звука с видеоизображением при подключении к цифровому телевизору.

TV INFO

Отображение текущего состояния телевизора.

TV CHANNEL, TV VOLUME

Переключение между доступными ТВ-каналами. Настройка уровня громкости телевизора.

TV EXIT

Отключение телевизора (аналогична кнопке EXIT на пульте дистанционного управления ТВ).

● ПУЛЬТ ДИСТАНЦИОННОГО УПРАВЛЕНИЯ



- SAT - аббревиатура названия системы Surround Air Track, которое является собственным названием Samsung. proprietary name.
- Пульт дистанционного управления предназначен только для телевизоров SAMSUNG.
- В зависимости от производителя, может оказаться так, что с помощью данного пульта будет невозможно управлять телевизором.

Установка батарей в пульт дистанционного управления

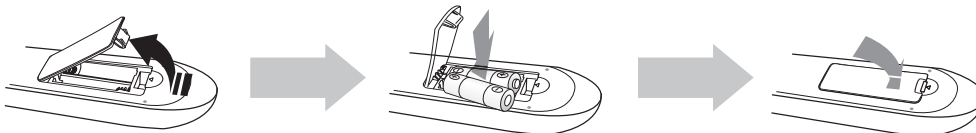

1. Снимите крышку, расположенную на задней стороне пульта дистанционного управления вверх, как показано на рисунке.
2. Установите две батареи размера AAA. Убедитесь, что полюса "+" и "-" батарей соответствуют полюсам на рисунке внутри отделения.
3. Закройте крышку. При обычном использовании телевизора срок службы батареи составляет примерно один год.

Радиус действия пульта дистанционного управления

Пульт дистанционного управления можно использовать на расстоянии не более 7 метров от устройства по прямой линии. Кроме того, его можно использовать горизонтально под углом не более 30° от датчика приема сигнала пульта дистанционного управления.

ПОДКЛЮЧЕНИЯ

УСТАНОВКА НА СТЕНЕ

С помощью кронштейна для настенного крепления можно прикрепить данное устройство к стене.

Меры предосторожности при установке

- Устанавливайте устройство только на вертикальных стенах.
- Не выбирайте для установки помещения с высокой температурой или влажностью, а также стены, не способные выдержать вес устройства.
- Проверьте прочность стены. Если стена недостаточно прочна, укрепите ее и только после этого приступайте к установке.
- Проверьте материал, из которого изготовлена стена. Для крепления кронштейна к мраморной, стальной стене или стене, покрытой штукатуркой, используйте специальные винты или дюбели.
- Кабели, подключаемые к внешним устройствам, следует подсоединить к данному устройству до его крепления на стену.
- Перед установкой обязательно убедитесь, что устройство выключено и отсоединено от электросети. В противном случае это может привести к поражению электрическим током.

1. Прижмите кронштейн для настенного крепления к поверхности стены и закрепите двумя винтами (не входят в комплект).
Если устройство устанавливается на стене под телевизором, то при креплении кронштейна проверьте, чтобы стрелка (↑) располагалась по центру телевизора. Кроме того, проверьте, чтобы устройство располагалось не менее чем на 5 см ниже телевизора.

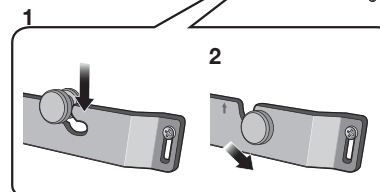
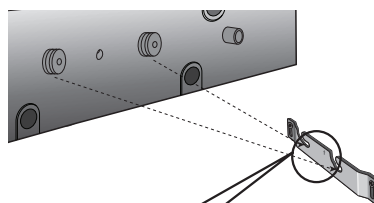
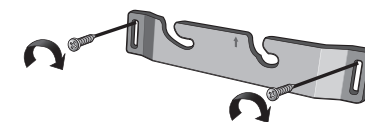

2. Установите устройство в соответствующие разъемы кронштейна. Для обеспечения надежной установки убедитесь, что шпильки для крепления находятся в самом низу разъемов.

3. Установка завершена.



- После установки не опирайтесь на устройство и не подвергайте его механическому воздействию.
- Тщательно прикрепите устройство к стене, чтобы оно не упало. При падении устройство может сломаться или нанести травмы.
- После установки устройства на стене убедитесь, что подключенные кабели недоступны для детей. Если тянуть за кабели, устройство может упасть.
- Для оптимальной работы акустической системы при ее установке на стене необходимо, чтобы расстояние между громкоговорителями и телевизором составляло не менее 5 см.

УСТАНОВКА ТОРОИДАЛЬНОГО ФЕРРИТОВОГО СЕРДЕЧНИКА НА КАБЕЛИ HDMI С РАЗЪЕМАМИ IN/OUT

RUS

● ПОДКЛЮЧЕНИЯ

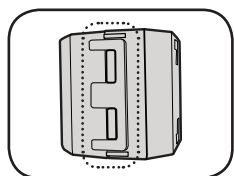

Поднимите, чтобы освободить замок и открыть сердечник.

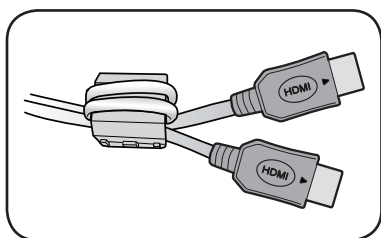
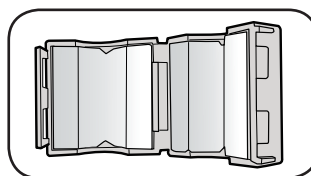

Закройте замок.

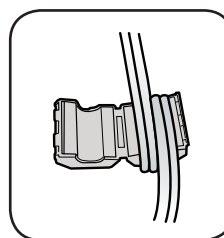

Обмотайте кабели HDMI с разъемами IN/OUT вокруг ферритового сердечника один раз. (начинайте обмотку, отступив на 5-10 см от разъемов)

УСТАНОВКА ФЕРРИТОВОГО СЕРДЕЧНИКА НА АУДИОКАБЕЛЬ

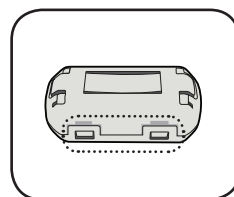

Поднимите, чтобы освободить замок и открыть сердечник.

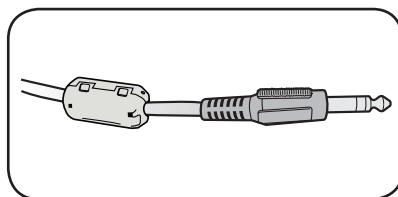
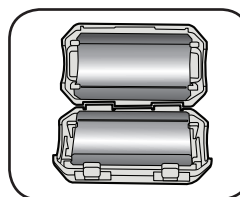

Закройте замок.

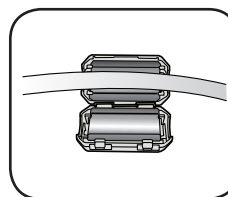

Поместите аудиокабель на открытый сердечник.

ПОДКЛЮЧЕНИЕ СИСТЕМЫ CRYSTAL SURROUND AIR TRACK

HDMI - стандартный цифровой интерфейс для подключения таких устройств, как телевизор, проектор, проигрыватели DVD и Blu-ray, телеприставка и другие.

HDMI устраняет любые потери, возникающие при преобразовании цифрового сигнала в аналоговый, обеспечивая высокое качество видео и звука, соответствующее качеству исходящего цифрового сигнала.

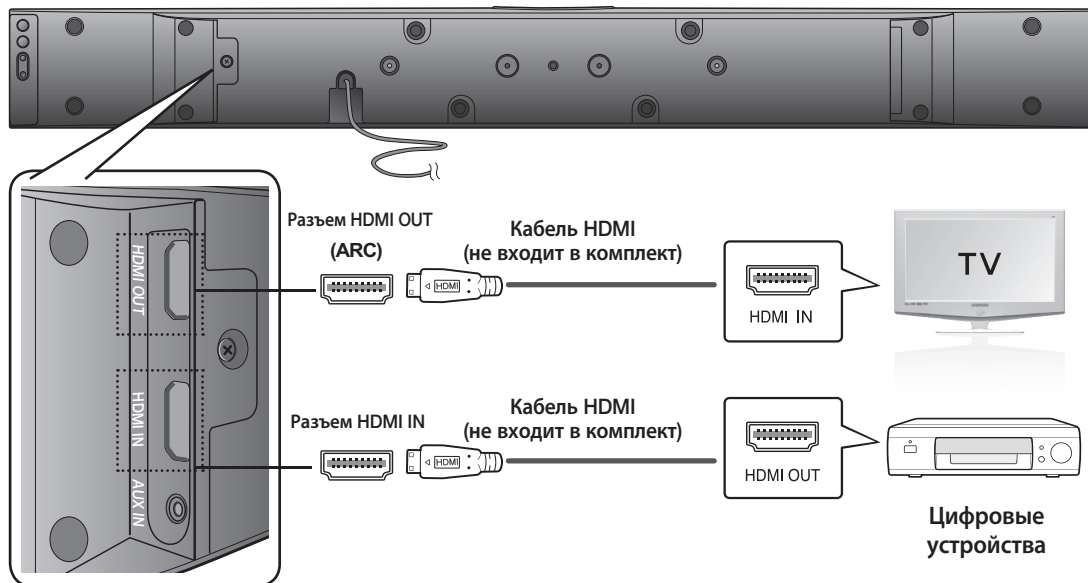

Разъем HDMI IN

Подключите кабель HDMI (не входит в комплект) в гнездо HDMI IN на задней панели устройства и гнездо HDMI OUT цифрового устройства.

и

разъем HDMI OUT

- Подключите кабель HDMI (не входит в комплект) в гнездо HDMI OUT на задней панели устройства и гнездо HDMI IN на телевизоре.



- HDMI – это интерфейс, обеспечивающий цифровую передачу видео- и аудиоданных через один разъем.

РАЗЪЕМ HDMI OUT (ARC) (Реверсивный звуковой канал)

- Функция ARC обеспечивает вывод цифрового аудиосигнала через порт HDMI OUT (ARC). Функция будет доступна, только если система Air Track подключена к ТВ, который поддерживает функцию ARC.
- Необходимо включить функцию Anynet+.



- Данная функция недоступна, если кабель HDMI не поддерживает CEC.

ПОДКЛЮЧЕНИЕ СИСТЕМЫ CRYSTAL SURROUND AIR TRACK

В данном разделе описаны методы подключения устройства к телевизору (аналоговые).
Данное устройство оснащено одним аналоговым аудиоразъемом для подключения телевизора.

RUS

● ПОДКЛЮЧЕНИЯ

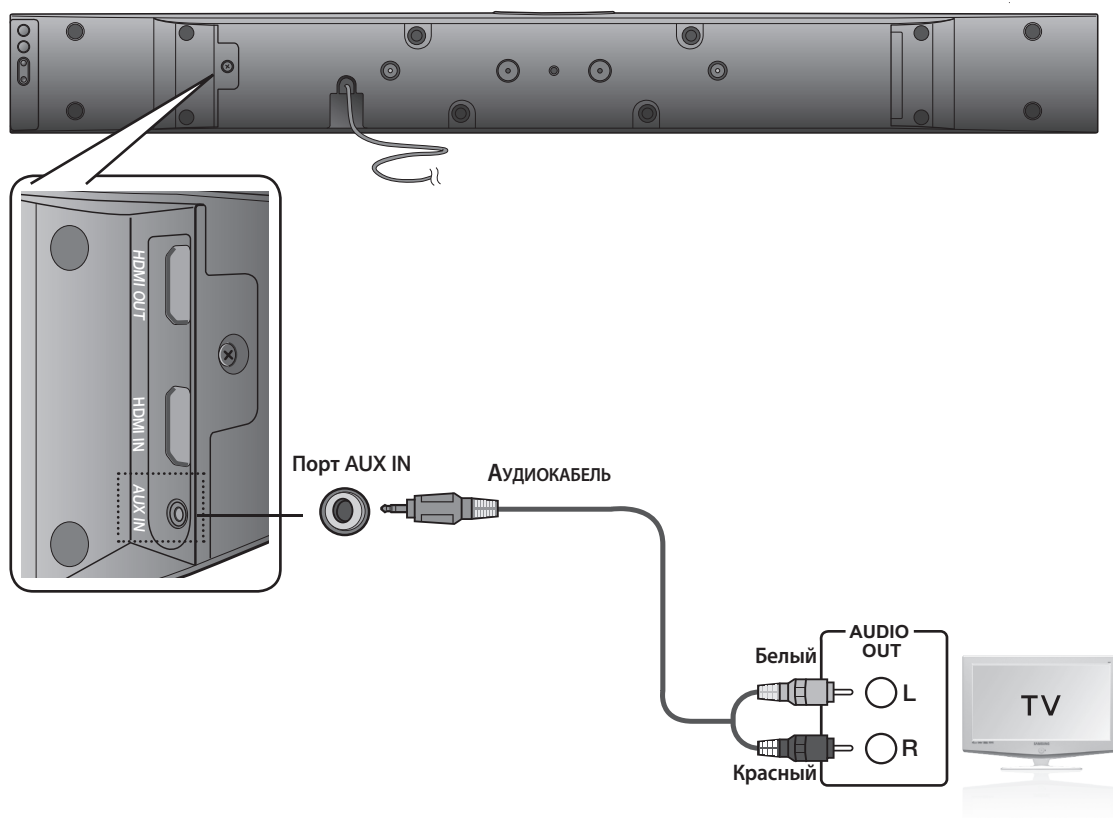

Порт AUX IN

Подключите порт AUX IN (аудио) основного устройства к аудиовыходу ТВ или устройства-источника. Проверьте соответствие цветов разъемов.



- Не следует подключать кабель питания этого устройства или телевизора к сетевой розетке, пока не будут выполнены все подключения компонентов.
- Прежде чем перемещать или устанавливать устройство, обязательно выключите его и отсоедините кабель питания.
- Если выбрать 'AUX', не подключив аудиокабель, устройство автоматически отключится через 20 минут.

ФУНКЦИИ

ОСНОВНЫЕ ФУНКЦИИ

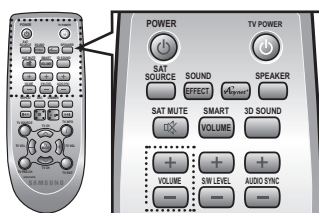
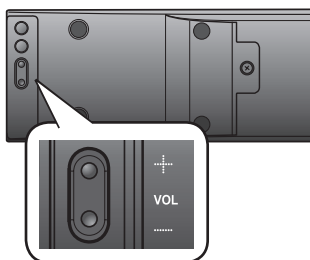
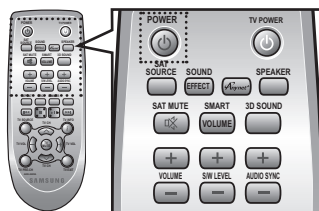
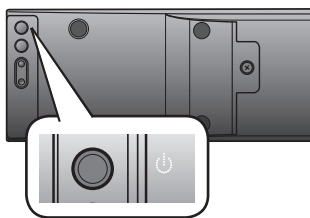

Включение/выключение питания

1. Нажмите кнопку **POWER** (⏻) в правом углу на передней панели или нажмите кнопку **POWER** на пульте дистанционного управления, чтобы включить питание.
2. Нажмите кнопку **POWER** (⏻) в правом углу на передней панели или нажмите снова кнопку **POWER** на пульте дистанционного управления, чтобы отключить питание.

Регулировка громкости

Нажмите кнопку **VOLUME +/-** в правом углу на передней панели или нажмите кнопку **VOLUME +/-** на пульте дистанционного управления для увеличения или уменьшения громкости.

- Цифровое значение уровня громкости показано на дисплее передней панели.



- При нажатии кнопки **VOLUME +/-** громкость звука увеличивается или уменьшается.
- Если требуется прослушивать звук только через систему Crystal Surround Air Track, необходимо отключить динамики телевизора в меню настройки звука телевизора. См. руководство пользователя, прилагаемое к ТВ.

ДОПОЛНИТЕЛЬНЫЕ ФУНКЦИИ

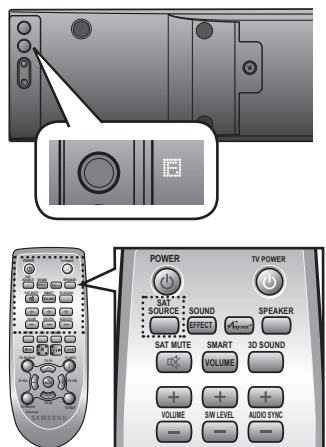

Использование режима входа

Можно выбрать либо входы AUX, HDMI, USB, либо ARC. С помощью соответствующих кнопок на дистанционном пульте управления можно выбрать нужный режим или, нажав на кнопку  выбрать следующие режимы: AUX, HDMI, USB или ARC.

Режим входа	Дисплей
Дополнительный вход AUX	AUX
Вход HDMI	HDMI
Режим USB	USB
Режим ARC	ARC

Устройство выключится автоматически в следующих случаях.

- В режиме Aux: если в течение 20 минут кабель отсутствует в гнезде.
- В режиме USB: если состояние "USB не найдено" или "Остановлено" длится в течение 20 минут.

Подключение системы Crystal Surround Air Track к устройству USB-хост.

1. Подключите устройство USB к порту USB на боковой панели устройства.
2. Нажимайте кнопку  на передней панели системы домашнего кинотеатра до тех пор, пока не появится надпись **USB**.
 - При каждом нажатии кнопки режимы изменяются в следующем порядке: AUX → HDMI → USB → ARC
3. Надпись **USB** отобразится на экране и затем исчезнет.
 - Завершено подключение системы Crystal Surround Air Track.
 - Если в течение 20 минут устройство USB не подсоединено, то она автоматически отключается (Auto Power Off) (Автоматическое выключение питания).

Перед подключением устройства USB

Совместимость: носитель USB.

- Название файла папки не отобразится на дисплее VFD, если оно содержит больше 10 символов.
- Данное устройство может быть несовместимо с определенными типами носителей USB.
- Поддерживаются файловые системы FAT16 и FAT32.
 - Файловая система NTFS не поддерживается.
- Подключите устройство USB к порту USB на устройстве. В противном случае это может стать причиной несовместимости с устройством USB.
- Не подключайте несколько устройств хранения к данному устройству через устройство считывания карт памяти. Оно может работать неправильно.
- Протоколы PTP для цифровой камеры не поддерживаются.
- Не извлекайте устройство USB во время его использования.
- Музыкальные файлы с DRM (MP3, WMA), загруженные с платного сайта, воспроизводиться не будут.
- Внешние жесткие диски не поддерживаются.
- Список совместимых устройств

Формат	Музыка	
Имя файла	MP3	WMA
Расширение файла	.MP3	.WMA
Скорость передачи битов	80-320 Кбит/с	56-128 Кбит/с
Версия	-	V8
Пиксел	-	-
Частота дискретизации	44,1 кГц	44,1 кГц

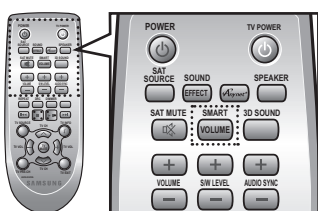
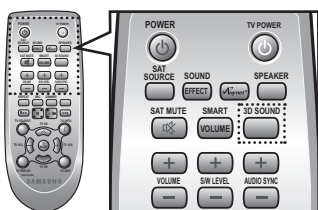
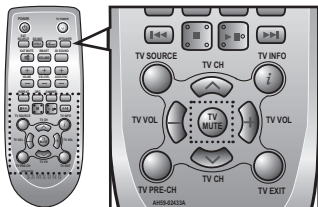
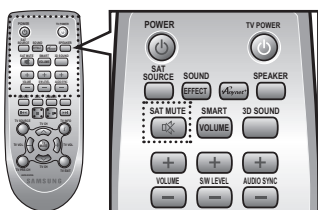
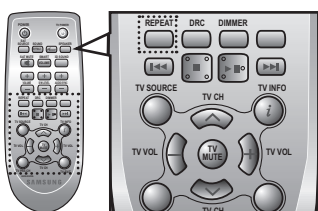
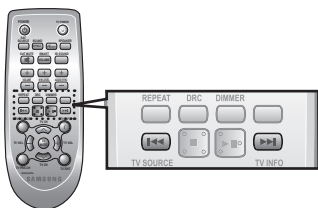
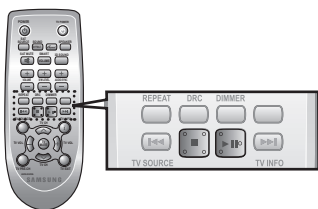

Воспроизведение/Пауза/Стоп

Во время воспроизведения нажмите кнопку ►||,■.

- Снова нажмите кнопку ►|| для временного останова воспроизведения файла. Для воспроизведения выбранных файлов нажмите кнопку ►||.
- Чтобы остановить воспроизведение, во время воспроизведения нажмите кнопку Stop (■).

Пропуск вперед/назад

Во время воспроизведения нажмите кнопку ◀◀,▶▶.

- Если имеется несколько файлов, при нажатии кнопки ▶▶ будет выбран следующий файл.
- Если имеется несколько файлов, при нажатии кнопки ◀◀ будет выбран предыдущий файл.

Использование функции повтора

С помощью функции повторного воспроизведения можно повторно воспроизводить файл, все файлы, воспроизводить файлы в произвольном порядке или отключать функцию повтора.

Нажмите кнопку **REPEAT**.

- **REPEAT FILE (ПОВТОР ФАЙЛА):** Повторное воспроизведение трека.
- **REPEAT ALL (ПОВТОРИТЬ ВСЕ):** Повторное воспроизведение всех треков.
- **REPEAT RANDOM (ПОВТОРИТЬ В ПРОИЗВОЛЬНОМ ПОРЯДКЕ):** воспроизведение треков в произвольном порядке. (можно повторить трек, воспроизводимый в данный момент)
- **REPEAT OFF (ПОВТОР ОТКЛЮЧЕН):** выключение функции повторного воспроизведения.



- Функцию REPEAT вы можете настроить во время воспроизведения музыкальных файлов с устройства USB.

Отключение звука

Это полезно, когда звонят во входную дверь или нужно ответить на телефонный звонок.

1. Для отключения звука устройства нажмите кнопку **SAT MUTE** (🔇) на пульте дистанционного управления.
2. Для отключения звука ТВ нажмите кнопку **TV MUTE** на пульте дистанционного управления.
3. При необходимости включить звук снова нажмите на кнопку **SAT MUTE** (🔇) / **TV MUTE** на пульте дистанционного управления (или нажмите на кнопку **VOLUME +/-**).

Использование функции 3D Depth Sound

С использованием трехмерного эффекта звук воспроизводится глубоко и объемно.

Нажмите кнопку **3D SOUND** на пульте дистанционного управления.

- При каждом нажатии кнопки режимы изменяются в следующем порядке: 3D SOUND LOW ➔ 3D SOUND HIGH ➔ 3D SOUND OFF



- Когда включается функция 3D Depth Sound (Глубина звука с трехмерным эффектом), то функция Sound Effect (Звуковой эффект) автоматически отключается.

Использование функции SMART VOLUME

Эта функция выполняет регулировку и стабилизацию уровня громкости при ее резких изменениях во время переключения каналов или смены сцен.

Нажмите кнопку **SMART VOLUME** на пульте дистанционного управления.

- При каждом нажатии кнопки режимы изменяются в следующем порядке: SMART VOLUME ON ➔ SMART VOLUME OFF

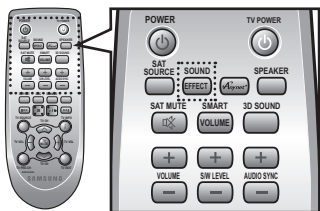

Использование функции Sound effect

Можно выбрать один из 7 различных режимов звуковых полей -MUSIC, NEWS, DRAMA, CINEMA, SPORTS, GAME и OFF (исходный звук)- в зависимости от типа воспроизводимого источника.

Нажмите кнопку **SOUND EFFECT** на пульте дистанционного управления.

- Выберите режим **OFF** для прослушивания исходного звука без изменений.



- Рекомендуется выбирать звуковой эффект в зависимости от исходного материала и личных предпочтений.
- Когда включается функция Sound Effect (Звуковой Эффект) (кроме режима OFF), то функция 3D Depth Sound (Глубина звука с трехмерным эффектом) автоматически отключается.

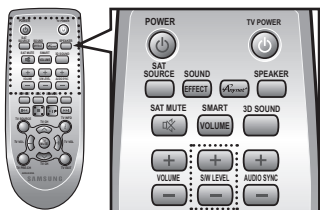

Использование функции S/W LEVEL

Можно управлять громкостью сабвуфера с помощью кнопки S/W Level на пульте дистанционного управления.

1. Нажмите кнопку **S/W LEVEL** на пульте дистанционного управления.
2. На экране отобразится надпись **"SW 0"**.
3. Нажмите на **"+"** или **"-"** кнопки **LEVEL**, чтобы увеличить или уменьшить громкость сабвуфера. Можно выбрать значение от SW-6 до SW+6.

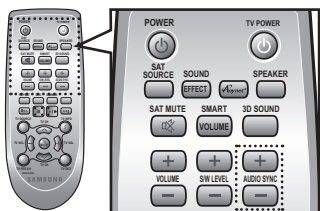

Использование функции AUDIO SYNC

Когда кабель Air Tracк подключен к цифровому телевизору, видео может воспроизводиться с задержкой по отношению к аудио. В этом случае необходимо отрегулировать время задержки аудио, чтобы звук совпадал с видео.

Нажмите на **AUDIO SYN C +/-** на дистанционном пульте управления данного устройства.

- С помощью кнопок + и - можно установить время задержки аудио в диапазоне от 0 до 300 мс.



- В режиме USB функция синхронизации звука может не работать.

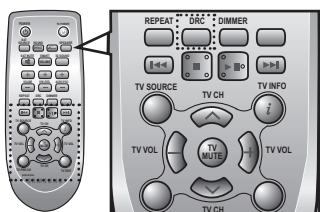

Использование функции DRC

С помощью этой функции можно сбалансировать диапазон между самыми громкими и самыми тихими звуками. Можно использовать эту функцию для прослушивания звука в режиме Dolby Digital во время просмотра фильмов с низким уровнем звука в ночное время.

Нажмите кнопку **DRC** на пульте дистанционного управления данного устройства.

- При каждом нажатии кнопки режимы изменяются в следующем порядке: DRC MAX ➔ DRC MIN ➔ DRC STANDARD

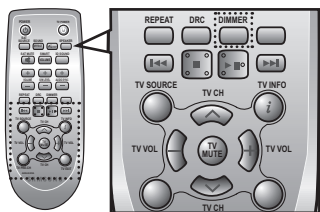

Использование функции DIMMER

Эта функция используется для регулирования яркости дисплея.

Нажмите на кнопку **DIMMER** на пульте дистанционного управления данного устройства.

- При каждом нажатии кнопки режимы изменяются в следующем порядке: DIMMER ON ➔ DIMMER OFF

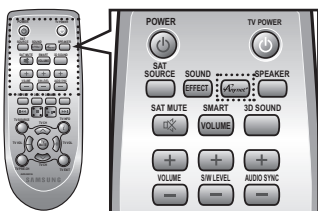

Использование функции Anynet+(HDMI-CEC)

Anynet+ - это функция, которую можно использовать для управления другими устройствами Samsung с помощью пульта дистанционного управления телевизора Samsung.

Функция Anynet+ включается и выключается каждый раз при нажатии на кнопку **Anynet+**.

1. Подсоедините устройство к телевизору Samsung с помощью кабеля HDMI. (См. стр. 12)
2. Включите на телевизоре функцию Anynet+. (Для получения дополнительной информации см. руководство пользователя телевизора).



- В зависимости от типа телевизора определенные значения разрешения выходных сигналов HDMI могут не поддерживаться.
- См. руководство пользователя телевизора. Проверьте наличие логотипа **Anynet+** (если на телевизоре имеется логотип **Anynet+**, это значит, что он поддерживает функцию Anynet+).

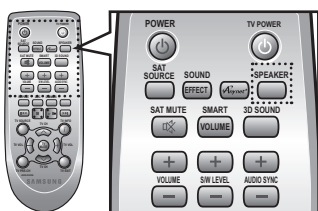

Кнопка SPEAKER (ГРОМКОГОВОРИТЕЛЬ)

С помощью этой кнопки звук может воспроизводиться либо с ТВ, либо с Air Track при подключении по кабелю HDMI.

Нажмите кнопку **SPEAKER** на пульте дистанционного управления данного устройства.

АУДИОРЕЖИМ	ГРОМКОГОВОРИТЕЛЬ	Полоса прокрутки на дисплее	Дисплей
ВХОД HDMI	TV	TV SPEAKER	TV SPK
	Air Track	AVR SPEAKER	HDMI
ARC	TV	TV SPEAKER	S MUTE
	Air Track	AVR SPEAKER	TV ARC

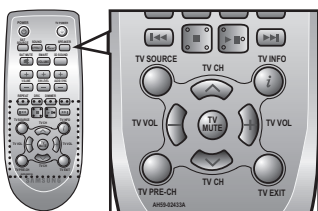

Использование функций ТВ

1. Нажмите кнопку **TV SOURCE** на пульте дистанционного управления данного устройства.
2. Нажмите на кнопку **TV INFO** на пульте дистанционного управления для отображения сведений о каналах ТВ.
3. Нажмите на кнопку **TV CH** на пульте дистанционного управления для выбора ТВ канала.
4. Нажмите на кнопку **TV VOL** на пульте дистанционного управления для увеличения или уменьшения громкости.
5. Используйте кнопку **TV PRE-CH** для перехода к предыдущему ТВ каналу в режиме ТВ.
6. Нажмите кнопку **TV EXIT** для выхода из ТВ меню. (аналогична кнопке EXIT на пульте дистанционного управления ТВ)



- Пульт дистанционного управления предназначен только для телевизоров SAMSUNG.

ОБНОВЛЕНИЕ ПО

В будущем корпорация Samsung может предлагать обновления для микропрограммы системы Crystal Surround Air Track.

Если обновление предложено, то микропрограммы можно обновить путем подключения устройства USB с обновлениями к порту USB, который находится на системе Air Track.

Обратите внимание на то, что если есть несколько файлов обновления, то вы можете загрузить их на устройство USB по одному и использовать по одному для обновления микропрограммы.

Для получения информации о загрузке обновлений посетите веб-сайт Samsung.com или обратитесь в операторский центр

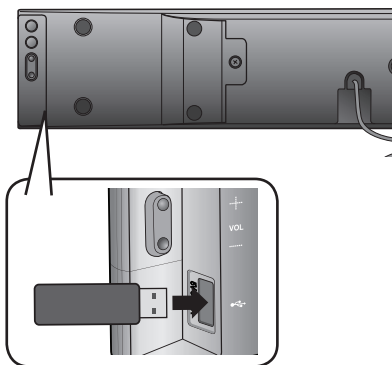

- Вставьте устройство USB с обновлением микропрограммы в порт USB на задней панели основного устройства.
- Не отсоединяйте питание и не извлекайте устройство USB, когда выполняется обновление. Основное устройство отключится автоматически после завершения обновления микропрограммы. По завершении обновления для всех настроек будут восстановлены значения по умолчанию (заводские). Рекомендуется записывать свои настройки, чтобы их можно было легко восстановить после обновления.
- При возникновении проблем с обновлением микропрограммы рекомендуется отформатировать данные на диске USB в файловой системе FAT16 и повторить попытку.
- В целях обновления не форматируйте устройство USB в формате NTFS (не поддерживается системой).

ПОИСК И УСТРАНЕНИЕ НЕИСПРАВНОСТЕЙ

Прежде чем обратиться в сервисный центр, проверьте следующее.

Неисправность	Проверить	Устранение
Устройство не включается.	<ul style="list-style-type: none">• Подключен ли кабель питания к розетке?	<ul style="list-style-type: none">• Вставьте вилку сетевого шнура в розетку.
Функция не работает при нажатии кнопки.	<ul style="list-style-type: none">• Нет ли присутствия статического электричества?	<ul style="list-style-type: none">• Отсоедините вилку сетевого шнура от розетки, и затем вновь вставьте ее в розетку.
Звук не воспроизводится.	<ul style="list-style-type: none">• Подключено ли устройство надлежащим образом к ТВ?• Работает ли функция отключения звука?• Установлена ли громкость на минимальный диапазон?	<ul style="list-style-type: none">• Подключите устройство надлежащим образом.• Для отмены функции нажмите кнопку Mute.• Настройка громкости.
Изображение не отображается на экране ТВ даже при выборе этой функции.	<ul style="list-style-type: none">• Правильно ли подключен ТВ?	<ul style="list-style-type: none">• Подключите устройство надлежащим образом.
Не работает пульт дистанционного управления.	<ul style="list-style-type: none">• Не разряжены ли батареи?• Не слишком ли большое расстояние между пультом дистанционного управления и основным устройством?	<ul style="list-style-type: none">• Вставьте новые батарейки.• Используйте пульт дистанционного управления на близком расстоянии.
Звук из левого и правого громкоговорителей не сбалансирован.	<ul style="list-style-type: none">• Правильно ли подсоединены кабели от аудиовыхода ТВ к левому и правому громкоговорителям?	<ul style="list-style-type: none">• Проверить левый и правый громкоговорители и подключить их надлежащим образом.

ПРИЛОЖЕНИЕ

RUS

Акустическая система Air Trask - устройство, предназначенное для организации эффективного звукового сопровождения при просмотре видеофильмов, видеопрограмм или прослушивании аудиокomпозиций в домашних условиях.

ТЕХНИЧЕСКИЕ ХАРАКТЕРИСТИКИ

Название модели		HW-E350	
ОБЩАЯ ИНФОРМАЦИЯ	Потребление электроэнергии в режиме ожидания		0,45 Вт
	Потребляемая мощность	Основное устройство	25,8 Вт
		Основное устройство	2,2 кг
	Размеры (Ш x В x Г)	Основное устройство	734 x 85,1 x 80 мм
		Рабочая температура	
	Диапазон допустимой влажности при работе		от 10% до 75%
УСИЛИТЕЛЬ	Номинальная выходная мощность	Фронтальный	30 Вт/канал, 8 Ом, общий коэффициент нелинейных искажений = 10%, 1 кГц
		Сабвуфер	60 Вт/канал, 4 Ом, Общий коэффициент нелинейных искажений = 10%, 100 Гц
	Чувствительность входа/сопротивление		570 мВ/20 кОм
	Соотношение сигнал/шум (аналоговый вход)		75 дБ
	Разделение (1 кГц)		65 дБ
ЧАСТОТНАЯ ХАРАКТЕРИСТИКА	Аналоговый вход		20 Гц - 20 кГц (±3 дБ)
	Цифровой вход/48 кГц PCM		20 Гц - 20 кГц (±3 дБ)

● ПРИЛОЖЕНИЕ

*Измерения соотношения сигнал/шум, искажения, разделения и используемой чувствительности основаны на использовании инструкций AES (Общество инженеров-акустиков).

*: Номинальное значение

- Компания Samsung Electronics Co., Ltd оставляет за собой право изменять технические характеристики без дополнительного уведомления.

- Указанные размеры и вес приблизительны.

Номер сертификата	РОСС КR. AB57. B00437
Срок действия сертификата	с 20.01.2010 по 19.01.2013
Орган сертификации	ООО "АЛЬТТЕСТ" 117418, Москва, ул. Цюрупы, д.14
IP (степень защиты от попадания твердых частиц и влаги)	IP 20
Класс защиты прибора от поражения электрическим током	оборудование класса II
Напряжение питания переменного тока	Переменный ток: 220-240 В



Обращение в SAMSUNG WORLD WIDE

Если у Вас есть вопросы или предложения относительно продукции Samsung, обратитесь в центр поддержки покупателей SAMSUNG.

Регион	Контактный центр ☎	Веб-узел
▪ CIS		
Russia	8-800-555-55-55	www.samsung.com
Georgia	8-800-555-555	-
Armenia	0-800-05-5555	-
Azerbaijan	088-55-55-5555	-
Kazakhstan	8-10-800-500-55-500 (GSM: 7799)	www.samsung.com
Uzbekistan	8-10-800-500-55-500	www.samsung.com

Регион	Контактный центр ☎	Веб-узел
Kyrgyzstan	00-800-500-55-500	www.samsung.com
Tadjikistan	8-10-800-500-55-500	www.samsung.com
Ukraine	0-800-502-000	www.samsung.ua www.samsung.com/ ua_ru
Belarus	810-800-500-55-500	-
Moldova	00-800-500-55-500	-



AB57

Производитель:
Самсунг Электроникс Чуижоу Ко., Лтд."
516229 Ченд-жанг Таун, Хуижоу Сити, Гуангдонг Провинс, Китай
Импортер в России:
ООО «Самсунг Электроникс Рус Компани», 125009 г. Москва, ул.
Воздвиженка, д.10



Правильная утилизация батарей данного устройства

(Действует во всех странах Европейского союза и других странах Европы, принявших систему отдельного возврата батарей.)

Подобная маркировка на батарее, руководстве или упаковке свидетельствует о том, что батарею данного устройства в конце срока его использования нельзя утилизировать с другими бытовыми отходами. Символы химических элементов Hg, Cd или Pb в маркировке указывают на то, что в батарее содержится ртуть, кадмий или свинец в концентрации, превышающей уровни, установленные директивой ЕС 2006/66. В случае нарушения требований по утилизации эти вещества могут нанести вред здоровью людей или окружающей среде.

Для защиты природных ресурсов и в целях повторного использования материалов, не выбрасывайте батареи с другими бытовыми отходами, а утилизируйте их в соответствии с правилами местной системы возврата батарей.



Правильная утилизация данного изделия (Утилизация электрического и электронного оборудования)

(Применяется в странах Европейского Союза и других странах Европы, в которых существует система разделения отходов)

Такая маркировка на устройстве, аксессуарах или руководстве указывает на то, что по истечении срока службы устройство и электронные аксессуары (например, зарядное устройство, головная гарнитура, кабель USB) вместе с другими предметами домашнего обихода не следует выбрасывать. Чтобы предотвратить возможное вредное воздействие неконтролируемой утилизации отходов на окружающую среду или здоровье человека, отделите эти изделия от остальных отходов для соответствующей переработки и повторного использования в качестве сырья.

За подробной информацией о месте и способе экологически безопасной утилизации бытовым потребителям следует обращаться к продавцу данного изделия или в органы местного самоуправления.

Корпоративным пользователям следует обратиться к поставщику и уточнить условия договора о покупке. Подобные изделия и электронные принадлежности не следует утилизировать вместе с другими производственными отходами.

HW-E350

Crystal Surround Air Track

(Белсенді динамик жүйесі)
пайдаланушы нұсқаулығы

мүмкіндіктерді елестетіп
көріңіз

Осы Samsung өнімін сатып алғаныңызға рақмет.
Толығырақ қызмет алу үшін, өнімді
www.samsung.com/register
торабында тіркеңіз.



мүмкіндіктері

HDMI

HDMI бір уақытта бейне және дыбыс сигналдарын тасымалдайды және айқынырақ сурет береді. Өнім дыбысты Crystal Surround Air Track арқылы HDMI кабелімен теледидардан естуге мүмкіндік беретін ARC функциясымен жабдықталған. Бұл функцияны өнім тек ARC үйлесімді теледидарға жалғанғанда қолдануға болады.

3D Depth дыбысы

3D дыбыс мүмкіндігі жақсы тыңдау үшін тереңдік пен еркіндік қосады.

Арнайы дыбыс режимі

Тыңдайтын мазмұн түріне байланысты 7 түрлі дыбыс режимінің бірін таңдауға болады: MUSIC (МУЗЫКА), NEWS (ЖАҢАЛЫҚТАР), DRAMA (ДРАМА), CINEMA (КИНОТЕАТР), SPORTS (СПОРТ), GAME (ОЙЫН) және OFF (ӨШІРУЛІ) (Бастапқы дыбыс).

Көп функциялы қашықтан басқару құралы

Жинақпен берілген қашықтан басқару құралын осы құрылғыға жалғанған теледидар жұмысын басқару үшін пайдалануға болады. (Тек Samsung теледидарларымен жұмыс істейді)
Қашықтан басқару құралында жай ғана бір рет басу арқылы әртүрлі әрекеттерді орындауға болатын теледидарды жылдам қосу түймесі бар.

Белсенді динамик жүйесі

Бұл құрылғыда біртұтас жұқа құрылғы арқылы жоғары сапалы дыбыспен қамтамасыз ететін Белсенді динамик жүйесі бар.

Бұл құрылғыға әдетте қалыпты көлемді дыбыс жүйелерімен байланысты қандай да бір қосымша динамик жүйелері немесе динамик кабельдері қажет емес.

USB Host қолдауы

Air Track's USB HOST функциясы арқылы MP3 ойнатқыш, USB флеш-жады, т.б. сыртқы USB сақтау құрылғыларын жалғап, музыка файлдарын ойнатуға болады.

ЛИЦЕНЗИЯ



Dolby және қос d таңбасы – dolby laboratories компаниясының тіркелген сауда белгілері.



5,956,674; 5,974,380; 6,487,535 нөмірлі АҚШ патенттері бойынша және басқа АҚШ пен дүние жүзіндегі берілген және қарастырылып жатқан патенттер бойынша өндірілген. DTS, Таңба, сондай-ақ DTS пен Таңба – барлығы DTS, Inc компаниясының тіркелген сауда белгілері, ал DTS 2.0 Channel сауда белгісі болып табылады. Өнімде бағдарламалық құрал бар. © DTS, Inc. Барлық құқықтары қорғалған.

HDMI

HDMI, HDMI логотипі және High-Definition Multimedia Interface – HDMI Licensing LLC компаниясының АҚШ-тағы және басқа елдердегі сауда белгілері немесе тіркелген сауда белгілері.



- Ашық көздерге байланысты сұрақтар мен өтініштеріңізді электрондық пошта (oss.request@samsung.com) арқылы Samsung компаниясына жіберіңіз.



- Бұл өнімде Independent JPEG Group тарапынан таратылатын кейбір бағдарламалық құралдар бар.

қауіпсіздік туралы ақпарат

ҚАУІПСІЗДІК ЕСКЕРТУЛЕРІ

ТОК СОҒУ ҚАУПІН АЗАЙТУ ҮШІН, ҚАҚПАҒЫН (НЕМЕСЕ АРТҚЫ ПАНЕЛІН) АШПАҢЫЗ. ІШІНДЕ ПАЙДАЛАНУШЫ ЖӨНДЕЙТІН БӨЛШЕКТЕР ЖОҚ. БІЛІКТІ ҚЫЗМЕТ КӨРСЕТУШІ МАМАНҒА ЖӨНДЕТІҢІЗ.

	 <p>Бұл белгі өнімде ток соғу немесе жарақат алу қаупін тудыратын «жоғары кернеудің» барын білдіреді.</p>
	 <p>Бұл белгі өнім құжаттарында маңызды нұсқаулардың барын білдіреді.</p>

	<p>Символ Кедендік одақтың 005/2011 техникалық регламентіне сәйкес қолданылады және осы өнімнің қаптамасын екінші рет пайдалануға арналмағанын және жоюға жататынын көрсетеді. Осы өнімнің қаптамасын азық-түлік өнімдерін сақтау үшін пайдалануға тыйым салынады.</p>
	<p>Символ қаптаманы жою мүмкіндігін көрсетеді. Символ сандық код және/немесе әріп белгілері түріндегі қаптама материалының белгісімен толықтырылуы мүмкін.</p>

АБАЙЛАҢЫЗ: Өрт немесе электр тоғы соғуын болдырмау үшін, құрылғыны жаңбырда қалдырмаңыз немесе ішіне ылғалдың кіруіне жол бермеңіз.

ЕСКЕРТУ: ЭЛЕКТР ТОҒЫ СОҒУЫН БОЛДЫРМАУ ҮШІН, КЕҢ ШТЕПСЕЛЬДІ ҰШТЫ КЕҢ ҰЯҒА КЕЛТІРІП, ТОЛЫҚ ЕНГІЗІҢІЗ.

- Бұл өнім әрқашан жерге қосылған ауыспалы ток розеткасына қосылуы тиіс.
- Аппаратты ток көзінен ажырату үшін, штепсельдік ұшты розеткадан суырып алу керек, сондықтан розетка ыңғайлы жерде орналасуы тиіс.

ЕСКЕРТУ

- Бұл құрылғыға еш нәрсе тамбауы немесе шашырамауы тиіс. Өнімге ваза сияқты сұйықтық құйылған бұйымдарды қоймаңыз.
- Құрылғыны толығымен өшіру үшін қуат ашасын розеткадан суыру керек. Сондықтан, қуат ашасына әрқашан қол жеткізу оңай болуы тиіс.

САҚТЫҚ ШАРАЛАРЫ

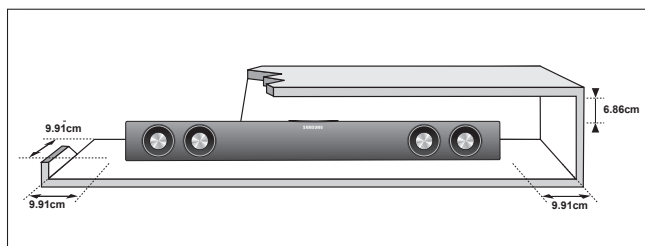

Үйіңздегі айнымалы ток көзі өнімнің артында орналасқан идентификациялық жапсырмада көрсетілгенге сай екеніне көз жеткізіңіз. Өнімді ыңғайлы жерге (жиһаздың үстіне), айналасында желдетуге жеткілікті бос орын (7-10 см) қалдырып, көлденең қойыңыз. Желдеткіш ұялардың жабылып қалмауын қадағалаңыз. Ойнатқышты күшейткіштердің немесе басқа ысып кететін жабдықтың үстіне қоймаңыз. Бұл өнім ұзақ пайдалануға арналған. Құрылғыны толығымен өшіру үшін айнымалы ток штепсельдік ұшын розеткадан суырып алыңыз. Ұзақ уақыт пайдаланбайтын болсаңыз, құрылғыны ажыратыңыз.

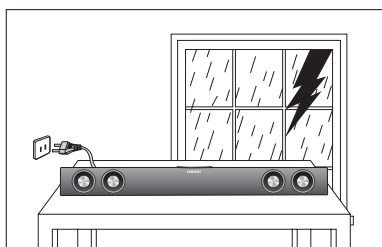

Найзағайлы дауыл болғанда айнымалы ток штепсельдік ұшын розеткадан суырыңыз. Найзағайдан кернеудің барынша күрт жоғарылауы құрылғыны зақымдауы мүмкін.

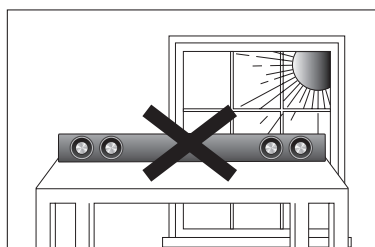

Құрылғыға күн сәулесін немесе басқа жылу көздерін түсірмеңіз. Бұл құрылғының шамадан тыс қызуына және дұрыс жұмыс істеуіне әкелуі мүмкін.

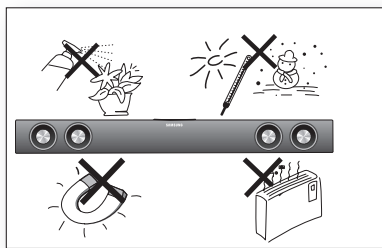

Өнімді ылғалдан (мысалы, құмыралардан), шамадан тыс жылудан (мысалы, камин) және күшті магниттік немесе электр өрістерін тудыратын жабдықтардан қорғаңыз. Өнім жұмысында ақаулық пайда болса, қуат кабелін айнымалы ток көзінен ажыратыңыз. Өнім өндірістік мақсатта пайдалануға арналмаған. Бұл өнім тек жеке пайдалануға арналған. Өнім суық жерде сақталған болса, конденсация орын алуы мүмкін. Егер құрылғы қыста тасымалданған болса, пайдалану алдында ол бөлме температурасына жеткенше шамамен 2 сағат күтіңіз.

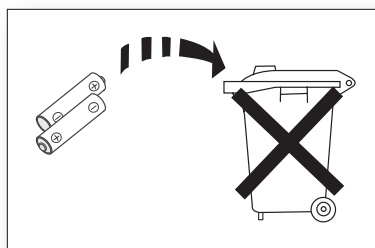

Осы өнімнің батареяларында қоршаған ортаға зиянды химиялық заттар бар. Батареяларды үй қоқысымен бірге тастамаңыз.

МАЗМҰНЫ

KAZ



МҮМКІНДІКТЕРІ	2	Мүмкіндіктері
2	2	Лицензия
ҚАУІПСІЗДІК ТУРАЛЫ АҚПАРАТ	3	Қауіпсіздік ескертулері
3	4	Сақтық шаралары
ПАЙДАЛАНУҒА ДАЙЫНДЫҚ	6	Пайдаланушы нұсқаулығын оқымастан бұрын
6	6	Құрамы
СИПАТТАМАСЫ	7	Алдыңғы/артқы панель
7		
ҚАШЫҚТАН БАСҚАРУ ҚҰРАЛЫ	9	Қашықтан басқару құралымен танысу
9		
БАЙЛАНЫСТАР	10	Қабырға кронштейнін орнату
10	11	Тороидтық ферритті hdmi IN/OUT кабеліне орнату
	11	Феритті өзекті дыбыс кабеліне орнату
	12	Crystal surround air track құралын қосу
ФУНКЦИЯЛАР	14	Негізгі функциялар
14	15	Қосымша функциялар
	19	Бағдарламалық құралды жаңарту
АҚАУЛЫҚТАРДЫ ЖОЮ	20	Ақаулықтарды жою
20		
ҚОСЫМША	21	Техникалық сипаттар
21		

пайдалануға дайындық

ПАЙДАЛАНУШЫ НҰСҚАУЛЫҒЫН ОҚЫМАСТАН БҰРЫН

Пайдаланушы нұсқаулығын оқымастан бұрын келесі терминдерді қарап алыңыз.

Осы нұсқаулықта пайдаланылған белгішелер

Белгіше	Термин	Анықтамасы
	Ескерту	Қызметтің істемейтінін немесе параметрлердің күші жойылуы мүмкін екенін білдіреді.
	Ескертпе	Беттегі әрбір функцияны іске асыруға көмектесетін кеңестер мен нұсқауларды білдіреді.

Қауіпсіздік нұсқаулары мен ақаулықтарды жою

- 1) Осы өнімді қолданбас бұрын міндетті түрде қауіпсіздік нұсқауларымен танысып шығыңыз. (3-бетті қараңыз)
- 2) Қиындықтар туындаған жағдайда Ақаулықтарды жою бөлімін қараңыз. (20-бетті қараңыз)

Авторлық құқық

©2012 Samsung Electronics Co.,Ltd.

Барлық құқықтары қорғалған. Samsung Electronics Co. компаниясының алдын ала жазбаша рұқсатынсыз осы пайдаланушы нұсқаулығын ішінара немесе толық қайта басуға немесе көшіруге тыйым салынады.

ҚҰРАМЫ

Төмендегі жинақпен берілген қосалқы құралдардың бар-жоғын тексеріңіз.

		
Қашықтан басқару құралы/ батареялар (AAA өлшемді)	Қабырға кронштейні (HDMI кабелі үшін 1EA)	Пайдаланушы нұсқаулығы
	 (Үлкен) (Кішкентай) (Дыбыс кабелі үшін 1EA)	
Дыбыс кабелі	Тороидтық феррит өзек	USB кабелі



- Құрал-жабдықтардың сыртқы түрі жоғарыдағы суреттерден кішкене өзгеше болуы мүмкін.
- Сыртқы USB құрылғыларын өнімге жалғау үшін берілген USB кабелін пайдаланыңыз.

сипаттамалары

KAZ

АЛДЫҒЫ/АРТҚЫ ПАНЕЛЬ

● СИПАТТАМАЛАРЫ

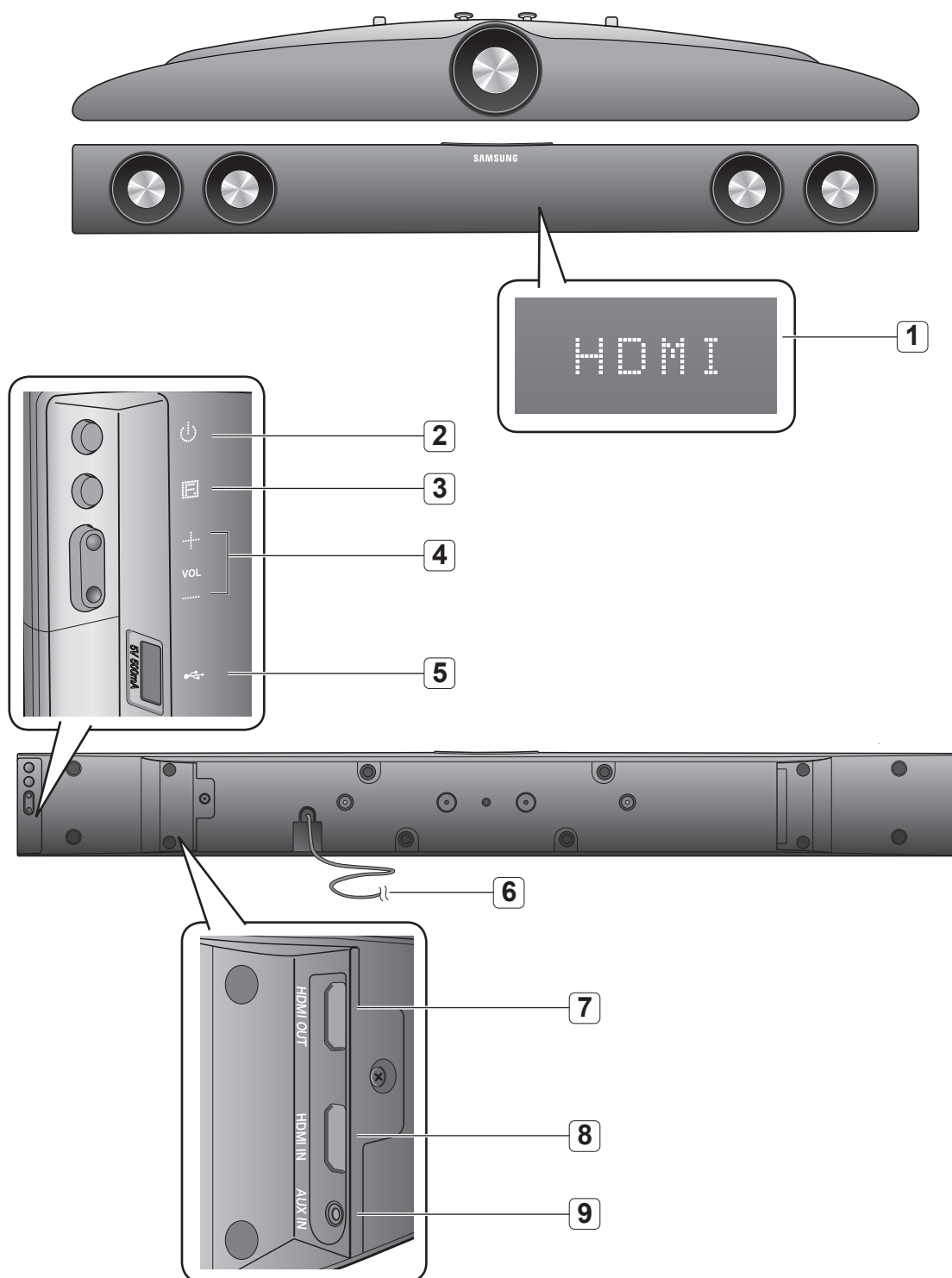

1	ДИСПЛЕЙ	Ағымдағы режимді көрсетеді.
2	ҚҰАТ ТҮЙМЕСІ	Crystal Surround Air Track құралын қосады және өшіреді.
3	FUNCTIONS (ФУНКЦИЯЛАР) ТҮЙМЕСІ	AUX, HDMI, USB, ARC кірісін таңдайды.
4	VOLUME +/-	Дыбыс деңгейін реттейді.
5	USB ПОРТЫ	MP3 ойнатқыштары сияқты сыртқы USB сақтау құрылғыларын жалғап, файлдарды ойнату.
6	POWER SUPPLY CABLE	Қуат кабелін айнымалы ток розеткасына қосыңыз.
7	HDMI OUT JACK (шығыс ұясы)	HDMI кабелінің көмегімен сандық бейне және дыбыс сигналдарын бір уақытта шығарады.
8	HDMI IN JACK (кіріс ұясы)	HDMI кабелінің көмегімен сандық бейне және дыбыс сигналдарын бір уақытта қабылдауға арналған.
9	AUX IN (кірісі)	Сыртқы құрылғының аналогтық шығыс ұясына жалғанады.



- Құрылғының қуатын қосқан кезде ол дыбыс шығарғанша 4-5 секундтай кідіріс болады.

қашықтан басқару құралы

KAZ

ҚАШЫҚТАН БАСҚАРУ ҚҰРАЛЫМЕН ТАНЫСУ

ҚҰАТ ТҮЙМЕСІ

Crystal Surround Air Track құралын қосады және өшіреді.

SAT SOURCE

Жалғанған SAT көзін таңдау үшін басыңыз. (SAT: Surround Air Track)

SOUND EFFECT

Дыбыс әсерін таңдайды: (MUSIC (МУЗЫКА), NEWS (ЖАҢАЛЫҚТАР), DRAMA (ДРАМА), CINEMA (КИНОТЕАТР), SPORTS (СПОРТ), GAME (ОЙЫН), OFF (ӨШІРУЛІ) (Бастапқы дыбыс))

SAT MUTE

Құрылғының дыбысын өшіреді. Дыбысты алдыңғы деңгейде қосу үшін қайтадан басыңыз.

VOLUME

Құралдың дыбыс деңгейін реттейді.

REPEAT

Repeat File (Файлды қайталау), All (Барлығы), Random (Кездейсоқ) параметрлерін таңдайды.

DRC, DIMMER

Бұл функцияны түнде кино көру кезінде төменгі дыбыста Dolby Digital форматында тыңдау үшін қолдануға болады (Қалыпты, ЕҢ ЖОҒАРҒЫ, ЕҢ ТӨМЕНГІ). Дисплей жарықтығын реттеуге болады.

CONTROL BUTTON

Музыка файлын ойнатады, уақытша кідіртеді немесе ойнатуды тоқтатады не болмаса музыка файлын алдыға не артқа іздейді.

TV SOURCE

Жалғанған теледидардың бейне көзін таңдау үшін басыңыз.

TV PRE-CH

Алдыңғы теледидар арнасына жылжытады.

TV MUTE

Теледидар дыбысын өшіреді. Дыбысты алдыңғы деңгейде қосу үшін қайтадан басыңыз.

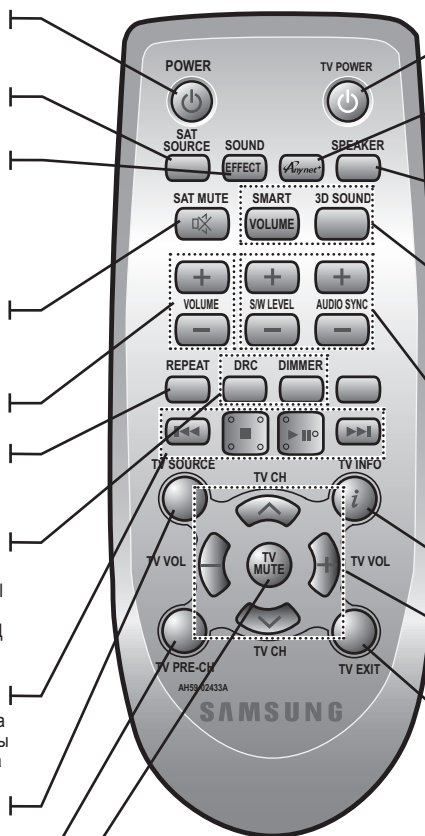

TV POWER ТҮЙМЕСІГІ

Samsung теледидарын қосады немесе өшіреді.

Anynet+

Anynet+ – Samsung TV қашықтан басқару құралымен басқа Samsung құрылғыларын басқаруға мүмкіндік беретін функция.

SPEAKER

Бұл түйме дыбысты Air track немесе теледидардан тыңдауды таңдауға мүмкіндік береді. (Бұл функция HDMI кабелі арқылы байланысты қолдайды.)

SMART VOLUME, 3D SOUND

Дыбыс деңгейін шұғыл дыбыс өзгерісіне сәйкес реттейді және тұрақтандырады. Бұл мүмкіндік дыбысқа тереңдік пен еркіндік қосады.

SW LEVEL, AUDIO SYNC

Сабвуфер дыбыс деңгейін реттейді. Сандық теледидарға қосулы кезінде видеоны дыбысқа сәйкестендіруге көмектеседі.

TV INFO

Ағымдағы теледидар күйін көрсетеді.

TV CHANNEL, TV VOLUME

Теледидар арналарын ауыстырады. Теледидардың дыбыс деңгейін реттейді.

TV EXIT

Теледидардан шығады (теледидардың қашықтан басқару құралындағы EXIT (ШЫҒУ) түймесі сияқты жұмыс істейді).

● ҚАШЫҚТАН БАСҚАРУ ҚҰРАЛЫ



- SAT аббревиатурасы Surround Air Track дегенді білдіреді, ол — Samsung компаниясы өнімінің фирмалық атауы.
- Қашықтан басқару құралы тек SAMSUNG компаниясы шығарған теледидармен жұмыс істейді.
- Пайдаланып отырған теледидарға байланысты осы қашықтан басқару құралымен теледидарға қолдана алмауыңыз мүмкін. Қолдана алмасаңыз, теледидарды басқару құралымен басқарыңыз.

Қашықтан басқару құралына батареяларды салу

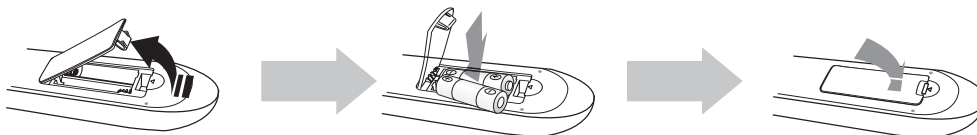

1. Қашықтан басқару құралының артқы жағындағы қапқақты суретте көрсетілгендей жоғары қарай шығарып алыңыз.
2. Екі AAA өлшемді батареяны салыңыз. Батареялардың “+” және “-” полюстері бөлімнің ішкі жағындағы сызбанұсқаға сәйкес орналастырылғанына көз жеткізіңіз.
3. Қапқақты жабыңыз. Теледидарды қалыпты пайдаланған жағдайда, батареялардың жарамдылық мерзімі шамамен бір жыл болады.

Қашықтан басқару құралының жұмыс диапазоны

Қашықтан басқару құралын тік сызық бойынша өнімнен 23 фут (7 метр) қашықтықта қолдануға болады. Сондай-ақ, көлденең жерде қашықтан басқару құралының сенсорын 30° бұрышта жұмыс істейді.

байланыстар

ҚАБЫРҒА КРОНШТЕЙНІН ОРНАТУ

Осы құрылғыны қабырға кронштейннің көмегімен қабырғаға ілуіңізге болады.

Орнатудың сақтық шаралары

- Тек тік қабырғаға орнатыңыз.
- Орнату үшін температурасы немесе ылғалдығы жоғары жерді не болмаса құрылғы салмағын кетере алмайтын қабырғаға орнатпаңыз.
- Қабырғаның беріктігін тексеріңіз. Егер өнімді орнату үшін қабырғаның беріктігі жеткіліксіз болса, оны орнатпас бұрын міндетті түрде күшейтіңіз.
- Қабырғаның қандай материалдан жасалғанын тексеріңіз. Егер қабырға сылақ, мәрмәр немесе темір тақтадан жасалған болса, сәйкес бекіткіш бұрандаларды немесе моллилерді сатып алып, пайдаланыңыз.
- Құрылғын қабырғаға орнатпас бұрын оның кабельдерін сыртқы құрылғыға жалғаңыз.
- Орнатпас бұрын құрылғының сөніп және ажыратылып тұрғанын тексеріңіз. Әйтпесе, электр тогы соғуы мүмкін.

1. Қабырға кронштейнін қабырға бетіне қойып, оны екі бұрандамен бекітіңіз (жинақта берілмеген). Құрылғыны теледидардан төмен іліп жатсаңыз, көрсеткі (↑) теледидардың ортасына қойылатындай етіп қабырғаға орнату кронштейнін міндетті түрде орнатыңыз. Сондай-ақ, құрылғының теледидардан кемінде екі дюйм (5 см) төмен екенін тексеріңіз.

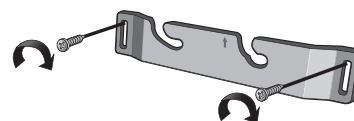

2. Құрылғыны қабырға кронштейнінің тиісті ұяларына салыңыз. Орнату қауіпсіз болу үшін бұрандалар ұялардың төменгі бөлігіне түскенін қадағалаңыз.

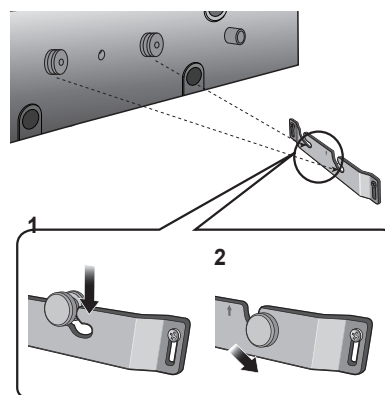

3. Орнату аяқталды.



↑↓ 2 дюйм (5 см) немесе көбірек



- Орнатылған құрылғының үстіне еш нәрсе ілмеңіз және оның соғылмауын қадағалаңыз.
- Құрылғыны қабырғаға құламайтындай етіп бекітіңіз. Егер құрылғы құлап қалса, ол өнім жұмысының ақаулығын тудыруы мүмкін.
- Құрал қабырғаға орнатылып болған соң, баланың жалғанған кабельдерді тартпауын қадағалаңыз, бұл құрылғының құлап кету қаупін тудырады.
- Қабырғаға орнатылған құрылғы оңтайлы жұмыс істеуі үшін динамиктерді теледидардан кем дегенде 2 дюйм (5 см) қашыққа қойыңыз.

ТОРОИДТЫҚ ФЕРРИТТІ HDMI IN/OUT КАБЕЛІНЕ ОРНАТУ

KAZ

● БАЙЛАНЫСТАР

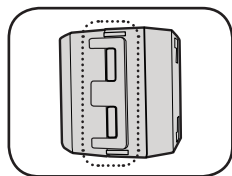

Көтеріп фиксаторды босатыңыз және өзекті ашыңыз.

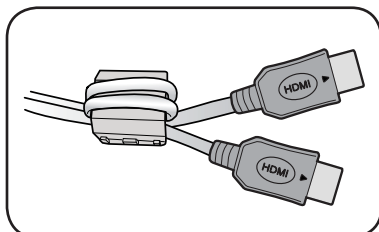
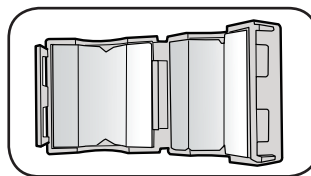

Фиксаторды қайта жабыңыз.

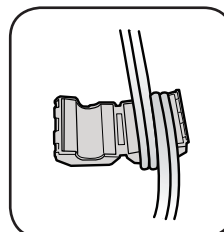

HDMI IN/OUT кабельдерін бірге оранып, өзекке бір айналатын етіңіз.
(Штепсельдік ұштан 5-10 см әрі орауды бастаңыз)

ФЕРИТТІ ӨЗЕКТІ ДЫБЫС КАБЕЛІНЕ ОРНАТУ

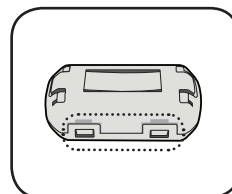

Көтеріп фиксаторды босатыңыз және өзекті ашыңыз.

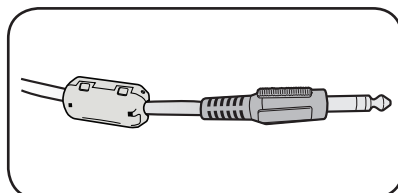
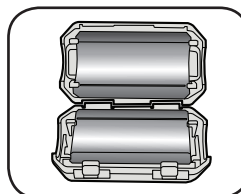

Фиксаторды қайта жабыңыз.

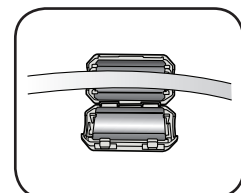

Дыбыс кабелін ашық өзекке қойыңыз.

CRYSTAL SURROUND AIR TRACK ҚҰРАЛЫН ҚОСУ

HDMI — теледидар, DVD ойнатқышы, Blu-ray ойнатқышы, теледидардың абоненттік қосымшасы, т.б. сияқты құрылғыларға жалғануға арналған стандартты сандық интерфейсi.

HDMI интерфейсі аналогтық түрлендіру кезінде сигналдың жоғалуын болдырмайды және бейне мен дыбысты сандық кезде жасалған түпнұсқалы сапада тамашалауға мүмкіндік береді.

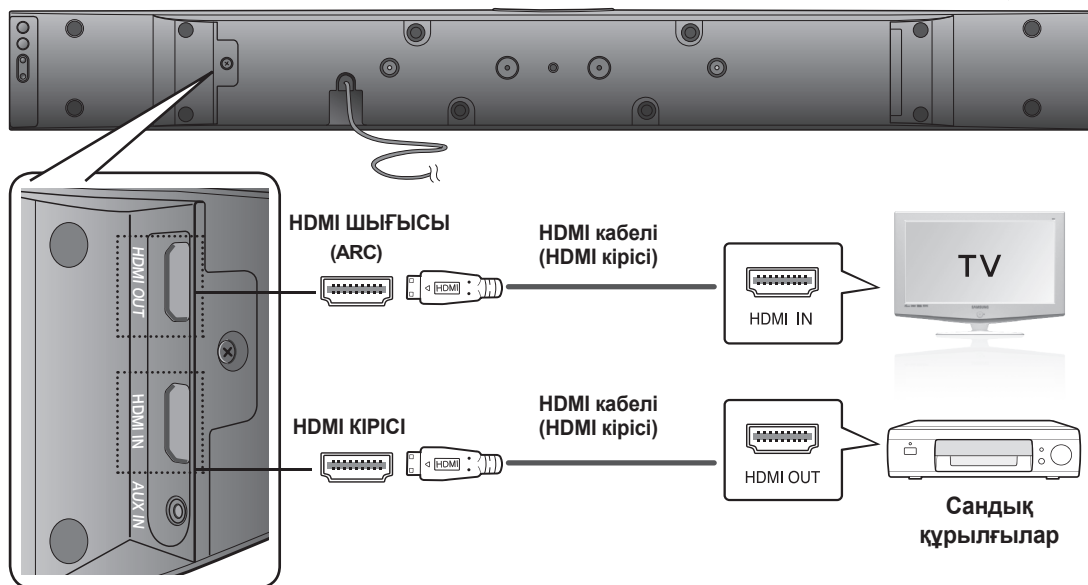

HDMI IN (HDMI КІРІСІ)

Өнімнің HDMI IN (HDMI кірісі) ұясын HDMI кабелі (жинақпен бірге берілмейді) арқылы теледидардың HDMI OUT (HDMI шығысы) ұясына жалғаңыз.

және,

HDMI OUT (HDMI ШЫҒЫСЫ)

- Өнімнің HDMI OUT (HDMI шығысы) ұясын HDMI кабелі (жинақпен бірге берілмейді) арқылы теледидардың HDMI IN (HDMI кірісі) ұясына жалғаңыз.



- HDMI – бейне және дыбыс деректерді тек бір қосқыш арқылы сандық түрде тасымалдауға мүмкіндік беретін интерфейс.

HDMI OUT (ARC)

- ARC функциясы сандық дыбысты HDMI OUT (ARC) порты арқылы шығаруға мүмкіндік береді. Ол Air Track құралы ARC функциясын қолдайтын теледидарға жалғанғанда ғана қосылады.
- Anynet+ қосылуы тиіс.



- HDMI кабелі CEC сигналын қолдамаса, бұл функцияны пайдалану мүмкін емес.

CRYSTAL SURROUND AIR TRACK ҚҰРАЛЫН ҚОСУ

Бұл бөлім құрылғыны теледидарға қосудың жолдарын (аналог) түсіндіреді.
Бұл құрылғы теледидарға қосу үшін бір дыбыстық аналог ұясымен жабдықталған.

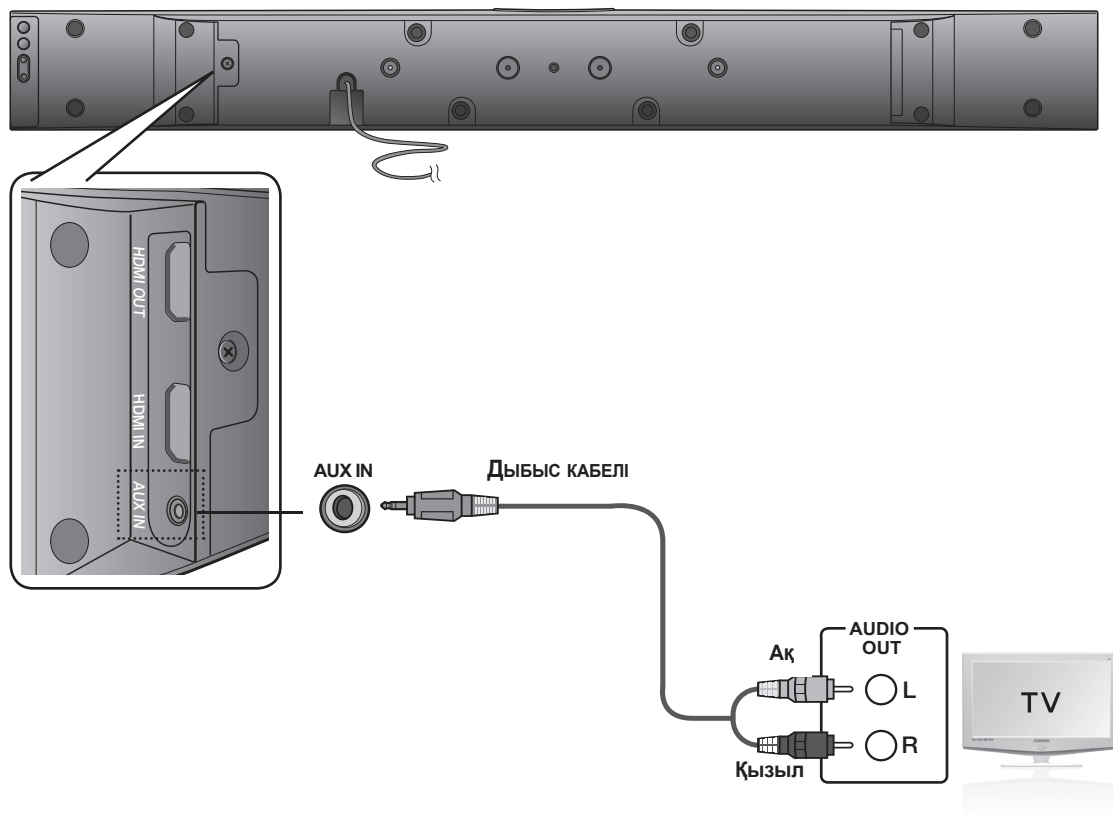

AUX IN

Негізгі құрылғының AUX IN (Audio) кірісін теледидардың немесе Бастапқы құрылғының AUDIO OUT ұясына байланыстырыңыз.

Қосқыш түстері сәйкес екеніне көз жеткізіңіз.



- Өнімнің немесе теледидардың тоқ сымын бөлшектер арасындағы байланыс толығымен орнағанша қоспаңыз.
- Өнімді жылжыту немесе орнатпас бұрын, қуат көзінің өшірілгенін және қуат сымның ажыратылғанын тексеріңіз.
- Дыбыс кабельді жалғамай 'AUX' қосылуын таңдасаңыз, құрылғы 20 минуттан кейін автоматты түрде сөнеді.

функциялар

НЕГІЗГІ ФУНКЦИЯЛАР

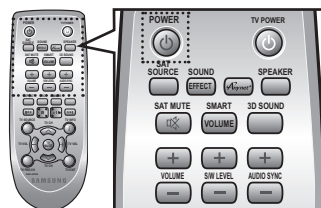
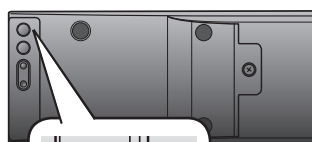

Қуатты қосу/өшіру

1. Алдыңғы панельдің оң жақ бұрышындағы **POWER** (⏻) түймесін басыңыз.
немесе,
Қашықтан басқару құралындағы **POWER** түймесін басыңыз.
2. Алдыңғы панельдің оң жақ бұрышындағы **POWER** (⏻) түймесін басыңыз.
немесе,
Қашықтан басқару құралындағы **POWER** түймесін басыңыз.

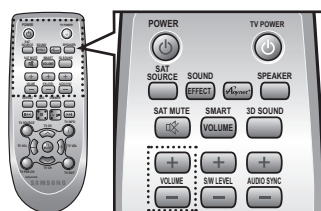
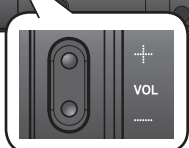
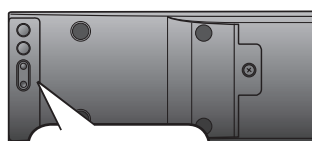

Дыбыс деңгейін реттеу

Алдыңғы панельдің оң жақ бұрышындағы **VOLUME +/-** түймесін басыңыз.
немесе,
Қашықтан басқару құралындағы **VOLUME +/-** түймесін басыңыз.

- Дыбыс деңгейінің сандық мәні алдыңғы панель дисплейінде көрінеді.



- **VOLUME +/-** түймесін басқан кезде дыбыс күшейеді немесе азаяды.
- Егер дыбыстың тек Crystal Surround Air Track құрылғысынан шыққанын қаласаңыз, теледидардың Audio Setup (Дыбысты орнату) мәзірінен теледидар динамиктерін өшіріп тастауыңыз керек. Теледидармен бірге берілетін пайдаланушы нұсқаулығын қараңыз.

ҚОСЫМША ФУНКЦИЯЛАР

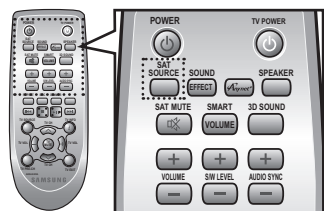
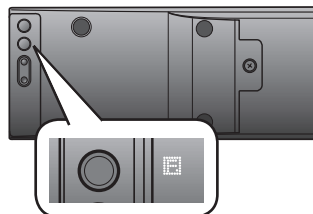

Кіріс режимін пайдалану

AUX, HDMI, USB кірісін немесе ARC кірісін таңдай аласыз. Қажетті режимді таңдау үшін қашықтан басқару құралындағы тиісті түймені басыңыз немесе мыналардан біреуін таңдау үшін түймесін басыңыз: AUX, HDMI, USB немесе ARC режимі.

Кіріс режимі	Дисплей
AUX кірісі	AUX
HDMI кірісі	HDMI
USB режимі	USB
ARC режимі	ARC

Мынадай жағдайда құрылғы автоматты түрде өшеді:

- Aux режимі: 20 минутқа дейін ұяға кабель кіргізілмесе.
- USB режимі: "NO USB" (USB жоқ) немесе "Stop" (Тоқтату) күйі 20 минутқа дейін жалғасса.

Crystal Surround Air Track құралын USB HOST құрылғысына қосу

1. USB құрылғысын құрылғының жанындағы USB портына жалғаңыз.
2. **USB** жазуы пайда болғанша үй кинотеатры жүйесінің алдыңғы панеліндегі түймесін қайталап баса беріңіз.
 - Түйме басылғанда таңдау төмендегідей өзгереді:
AUX ⇒ HDMI ⇒ USB ⇒ ARC
3. Экранда **USB** жазуы көрсетіліп, өшеді.
 - Crystal Surround Air Track қосылымы аяқталды.
 - 20 минутқа дейін ешбір USB құрылғысы жалғанбаса, ол автоматты түрде өшеді (Auto Power Off).

USB құрылғысын қоспас бұрын

Үйлесімділік: USB сақтау құрылғысы.

- USB құрылғысындағы қалтаның файл атауы 10 таңбадан асатын болса, ол VFD экранында көрсетілмейді.
- Өнімнің USB жад құралының арнайы түрлерімен үйлесімді болмауы мүмкін.
- FAT16 және FAT32 файл жүйелеріне қолдау бар.
 - NTFS файлдық жүйесіне қолдау жоқ.
- USB құрылғыларын өнімнің USB портына тікелей жалғаңыз. Әйтпесе, USB сәйкестік ақаулығы туындауы мүмкін.
- Мультикарта құралы арқылы өнімді бірнеше сақтау құрылғыларына жалғамаңыз. Ол дұрыс жұмыс істемеуі мүмкін.
- Сандық камера PTP протоколдарына қолдау көрсетілмейді.
- USB құрылғысы оқылып жатқанда оны шығарып алмаңыз.
- Коммерциялық веб-тораптың DRM-қорғалған музыка файлдары (MP3, WMA) ойнатылмайды.
- Сыртқы қатты дискілерге қолдау көрсетілмейді.
- Үйлесімділік тізімі

Пішім	Музыка	
	Файл атауы	MP3
Файл кеңейтімі	.MP3	.WMA
Бит жылдамдығы	80~320 Кбит/с	56~128 Кбит/с
Нұсқа	-	V8
Пиксель	-	-
Дискретизация жиілігі	44,1КГц	44,1КГц

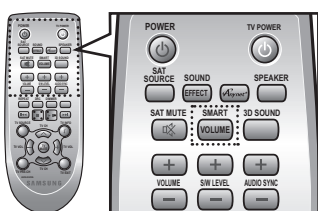
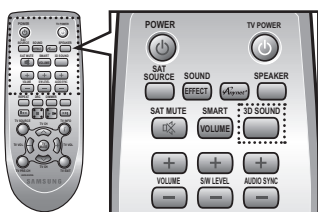
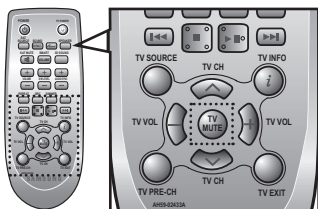
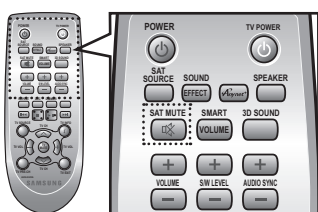
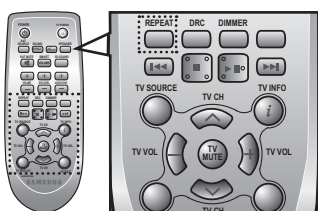
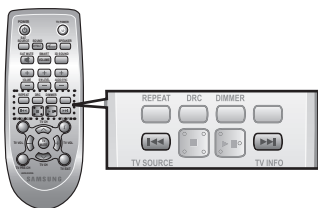
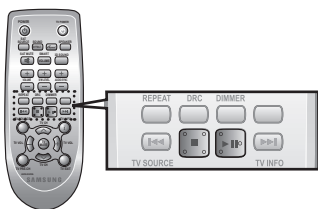

Ойнату/Уақытша тоқтату/Тоқтату

Ойнату барысында ►||, ■ түймесін басыңыз.

- Файлды ойнатуды уақытша тоқтату үшін ►|| түймесін қайта басыңыз. Таңдалған файлды ойнату үшін ►|| түймесін басыңыз.
- Ойнатуды тоқтату үшін ойнату кезінде Stop (Тоқтату) (■) түймесін басыңыз.

Ілгеру/кері өту

Ойнату барысында I◀◀, ▶▶I түймесін басыңыз.

- Бірнеше файл болғанда ▶▶I түймесі басылса, келесі файл таңдалады.
- Бірнеше файл болғанда I◀◀ түймесі басылса, алдыңғы файл таңдалады.

ҚАЙТАЛАУ функциясын пайдалану

Қайта ойнату файлды қайталап ойнатуға, барлығын қайталауға, файлдарды ретсіз ойнатуға немесе қайталауды өшіруге мүмкіндік береді.

REPEAT түймесін басыңыз.

- **REPEAT FILE** (ФАЙЛДЫ ҚАЙТАЛАУ) : Жолды қайта ойнату
- **REPEAT ALL** (БАРЛЫҒЫН ҚАЙТАЛАУ) : Барлық жолдарды қайта ойнату
- **REPEAT RANDOM** (КЕЗДЕЙСОҚ ҚАЙТАЛАУ) : Жолдар кез келген ретпен ойнатылады. (Ойнатылған жол қайта ойнатылуы мүмкін.)
- **REPEAT OFF** (ҚАЙТАЛАУДЫ ӨШІРУ) : Қайта ойнатуды тоқтатады.



- USB құрылғысынан әуенді ойнату кезінде ҚАЙТАЛАУ функциясын орнатуға болады.

Дыбысты өшіріп тастау

Бұл функция үйге біреу келгенде немесе телефон қоңырауына жауап бергенде пайдалы болады.

1. Құрылғының дыбысын өшіру үшін қашықтан басқару құралынан **SAT MUTE** (⊗) түймесін басыңыз.
2. Теледидардың дыбысын өшіру үшін қашықтан басқару құралынан **TV MUTE** түймесін басыңыз.
3. Дыбысты қосу үшін қашықтан басқару құралындағы **SAT MUTE** (⊗) / **TV MUTE** түймесін (немесе **VOLUME +/-** түймесін) қайтадан басыңыз.

3D Depth Sound функциясын пайдалану

3D дыбыс мүмкіндігі дыбысқа тереңдік пен еркіндік қосады.

Қашықтан басқару құралындағы **3D SOUND** түймесін басыңыз.

- Түйме басылғанда таңдау төмендегідей өзгереді:
3D SOUND LOW ⇒ 3D SOUND HIGH ⇒ 3D SOUND OFF



- 3D терең дыбыс мүмкіндігін қосқанда, дыбыс әсері автоматты түрде OFF (ӨШІРУЛІ) күйіне өзгереді.

SMART VOLUME функциясын пайдалану

Дыбыс деңгейін арнаны өзгерткен немесе көрініс ауысқан кезде туындайтын шұғыл дыбыс өзгерісіне сәйкес реттейді және тұрақтандырады.

Қашықтан басқару құралындағы **SMART VOLUME** түймесін басыңыз.

- Түйме басылғанда таңдау төмендегідей өзгереді:
SMART VOLUME ON ⇒ SMART VOLUME OFF

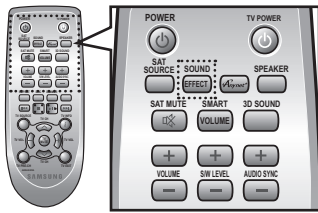

Дыбыс әсерін пайдалану

Пайдаланатын мазмұнын түріне байланысты 7 түрлі дыбыс режимінің ішінен біреуін таңдауға болады: MUSIC (МУЗЫКА), NEWS (ЖАҢАЛЫҚТАР), DRAMA (ДРАМА), CINEMA (КИНОТЕАТР), SPORTS (СПОРТ), GAME (ОЙЫН) және OFF (ӨШІРУЛІ) (Бастапқы дыбыс).

Қашықтан басқару құралындағы **SOUND EFFECT** түймесін басыңыз.

- Бастапқы дыбыспен тыңдау үшін **OFF** режимін таңдаңыз.



- Қор көзі материалдарына және жеке талғамыңызға негізделген дыбыс әсерін таңдауды ұсынамыз
- Дыбыс әсерін (OFF (ӨШІРУЛІ) режимінен басқа) таңдағанда, 3D терең дыбысы автоматты түрде өшеді.

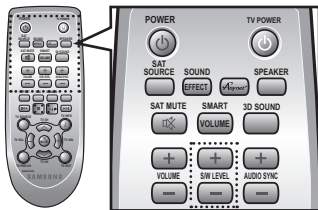

S/W LEVEL функциясын пайдалану

Қашықтан басқару құралындағы S/W Level түймесі арқылы негізгі дыбысты басқаруға болады.

1. Қашықтан басқару құралындағы **S/W Level** түймесін басыңыз.
2. Дисплейде “**SW 0**” деген жазу шығады.
3. Сабвуфер дыбысын күшейткіңіз немесе азайтқыңыз келсе, **LEVEL** түймесіндегі “+” немесе “-” белгісін басыңыз. Оны SW -6 to SW +6 аралығында орнатуға болады.

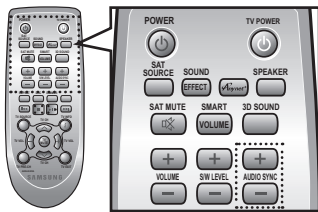

AUDIO SYNC функциясын пайдалану

Air Track құралы сандық теледидарға жалғанғанда, бейне дыбыстан қалып көрсетілуі мүмкін.

Ондай жағдай орын алса, дыбысты кешіктіру уақытын бейнемен сәйкестендіріңіз.

Осы құрылғының қашықтан басқару құралындағы **AUDIO SYNC +/-** түймесін басыңыз.

- Дыбыстың кідіріс уақытын 0-300 мс аралығында орнату үшін +, - түймелерін қолдануға болады.



- USB режимінде Audio Sync (Дыбысты үндестіру) функциясы жұмыс істемейі мүмкін.

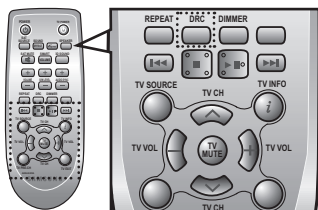

DRC функциясын пайдалану

Бұл функция ең төменгі және ең жоғарғы дыбыс аралығындағы айырмашылықты реттейді. Бұл функцияны түнде кино көру кезінде төмен дыбысты Dolby Digital пішімінде тыңдау үшін қолдануға болады.

Қашықтан басқару құралындағы **DRC** түймесін басыңыз.

- Түйме басылғанда таңдау төмендегідей өзгереді:
DRC MAX ⇒ DRC MIN ⇒ DRC STANDARD

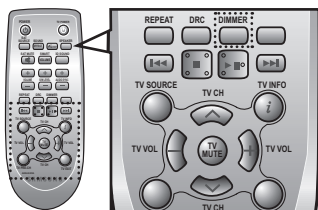

DIMMER функциясын пайдалану

Бұл мүмкіндік дисплей жарықтығын реттейді.

Қашықтан басқару құралындағы **DIMMER** түймесін басыңыз.

- Түйме басылғанда таңдау төмендегідей өзгереді:
DIMMER ON ⇒ DIMMER OFF

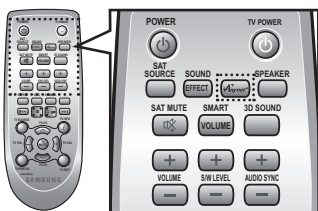

Аnynet+(HDMI CEC) функциясын пайдалану

Аnynet+ - басқа Samsung құрылғыларын Samsung теледидарының қашықтан басқару құралымен басқаруға мүмкіндік беретін функция. Аnynet+ функциясы **Аnynet+** түймесін басқан сайын қосылады және өшіріледі.

1. Өнімді Samsung теледидарына HDMI кабелімен жалғаңыз. (12-бетті қараңыз)
2. Теледидарыңыздағы Аnynet+ функциясын ON (ҚОСУЛЫ) күйіне орнатыңыз. (Қосымша ақпарат алу үшін теледидардың пайдаланушы нұсқаулығын қараңыз.)



- Теледидар түріне байланысты, кейбір HDMI шығыс ажыратымдылықтары жұмыс істемей мүмкін.
- Теледидарыңыздың пайдаланушы нұсқаулығын қараңыз. *Аnynet+* логотипін тексеріңіз (Егер теледидарда *Аnynet+* логотипі болса, онда ол Аnynet+ функциясын қолдайды.)

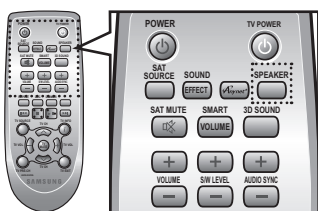

SPEAKER түймесі

Бұл түйме HDMI кабелімен жалғанғанда дыбысты теледидардан немесе Air Track тыңдауды таңдауға мүмкіндік береді.

Қашықтан басқару құралындағы **SPEAKER** түймесін басыңыз.

ДЫБЫС РЕЖИМІ	ДИНАМИК	Дисплейді айналдыру	Дисплей
HDMI KIPICI	TV	TV SPEAKER	TV SPK
	Air Track	AVR SPEAKER	HDMI
ARC	TV	TV SPEAKER	S MUTE
	Air Track	AVR SPEAKER	TV ARC

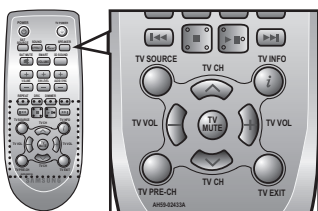

Теледидар функцияларын пайдалану

1. Осы құрылғының қашықтан басқару құралындағы **TV SOURCE** түймесін басыңыз.
2. Теледидар арнасы ақпаратын көрсету үшін қашықтан басқару құралындағы **TV INFO** түймесін басыңыз.
3. Теледидар арнасын таңдау үшін қашықтан басқару құралындағы **TV CH** түймесін басыңыз.
4. Дыбыс деңгейін арттыру немесе төмендету үшін қашықтан басқару құралындағы **TV VOL** түймесін басыңыз.
5. Теледидар режимінде алдыңғы теледидар арнасына жылжу үшін **TV PRE-CH** түймесін пайдаланыңыз.
6. Теледидар мәзірінен шығу үшін **TV EXIT** түймесін пайдаланыңыз. (Теледидардың қашықтан басқару құралындағы EXIT түймесімен бірдей жұмыс істейді)



- Қашықтан басқару құралы тек SAMSUNG теледидарларына ғана қолданылады.

БАҒДАРЛАМАЛЫҚ ҚҰРАЛДЫ ЖАҢАРТУ

Samsung компаниясы болашақта Crystal Surround Air Track жүйесінің аппараттық құралдарына арналған жаңартулар ұсынуы мүмкін.

Жаңарту сұралса, USB дискісін онда сақталған аппараттық құралдарды жаңартуға қосу арқылы Air Track құралындағы USB портына аппараттық құралдарды жаңартуға болады.

Мұнда бірнеше жаңарту файлдары бар екенін ескеріңіз, оларды USB құрылғысына жекелеп жүктеу қажет және одан кейін біртіндеп аппараттық құралдарды жаңартыңыз.

Жаңартылған файлдарды жүктеп алу туралы ақпарат алу үшін Samsung.com сайтына кіріңіз немесе Samsung байланыс орталығына хабарласыңыз.

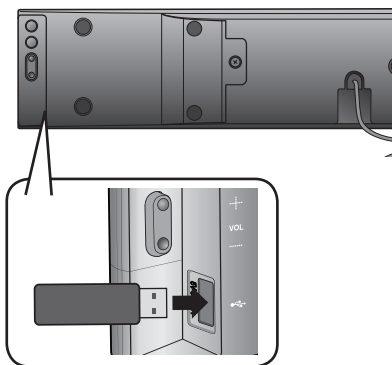

- Аппараттық құралдың жаңартулары бар USB құрылғысын негізгі құралдың артындағы USB портқа жалғаңыз.
- Жаңартулар орнатылып жатқанда электр қуатын ажыратпаңыз және USB құрылғысын шығармаңыз. Аппараттық құралдар жаңартылғаннан кейін негізгі құрал автоматты түрде өшеді. Бағдарламалық құрал жаңартылғанда орнатылған параметрлер қайтадан әдепкі (зауыттық) параметрлерге келтіріледі. Жаңартудан кейін оңай қалпына келтіру үшін параметрлерді жазып алуды ұсынамыз.
- Аппараттық құрал жаңартылмаса, бүкіл USB деректерін FAT16 жүйесінде пішімдеп, әрекетті қайталаңыз.
- Жетілдіру мақсатында USB дискісін NTFS пішіміне пішімдемеңіз. Файл жүйесі оған қолдау көрсетпейді.
- Өндірушіге қарай, USB құрылғысына қолдау көрсетілмеуі мүмкін.

ақаулықтарды жою

Қызмет көрсету орталығына хабарласпас бұрын, мыналарды тексеріңіз:

Белгі	Тексеру	Жөндеу
Құрал қосылмайды.	<ul style="list-style-type: none">Қуат сымы розеткаға қосылған ба?	<ul style="list-style-type: none">Қуат сымын розеткаға қосыңыз.
Түйме басылған кезде функция жүзеге аспайды	<ul style="list-style-type: none">Ауа ағымында статикалық электр заряды бар ма?	<ul style="list-style-type: none">Қуатты өшіріп қайтадан қосып көріңіз.
Дыбыс шықпайды.	<ul style="list-style-type: none">Құрал теледидарыңызға дұрыс жалғанған ба?Дыбысты өшіру функциясы қосулы емес пе?Дыбыс ең төменгі деңгейге қосылмаған ба?	<ul style="list-style-type: none">Дұрыс байланыстырыңыз.Mute («Дыбысты өшіру») функциясынан бас тарту үшін, түймені қайтадан басыңыз.Дыбыс деңгейін реттеңіз.
Функция таңдалған кезде теледидарда сурет шықпайды.	<ul style="list-style-type: none">Антенна тиісті түрде қосылған ба?	<ul style="list-style-type: none">Дұрыс байланыстырыңыз.
Қашықтан басқару құралы жұмыс істемейді.	<ul style="list-style-type: none">Батареялардың заряды бітті ме?Қашықтан басқару құралы мен негізгі құрылғы арасындағы қашықтық тым алшақ емес пе?	<ul style="list-style-type: none">Жаңа батареяға ауыстырыңыз.Жақынырақ қашықтықтан қолданып көріңіз.
Сол/оң жақ арналарының дауысы шықпайды.	<ul style="list-style-type: none">Теледидардың сол/оң жақ дыбыс шығару кабелі дұрыс жалғанған ба?	<ul style="list-style-type: none">Сол/оң жақ арналарын тексеріңіз, оларды дұрыстап жалғаңыз.

ҚОСЫМША

KAZ

ТЕХНИКАЛЫҚ СИПАТТАР

Үлгі аты	HW-E350		
ЖАЛПЫ	Күту режимінде тұрғанда энергияны тұтыну		0,45 Вт
	Энергияны тұтыну	Негізгі құрылғы	25,8 Вт
	Салмағы	Негізгі құрылғы	2,2 кг
	Өлшемдері (ені x биіктігі x қалыңдығы)	Негізгі құрылғы	734 x 85,1 x 80 мм
	Жұмыс істеу температурасы		+5 °C пен +35 °C арасында
	Жұмыс істеу ылғалдылығы		10 % пен 75 % арасында
КҮШЕЙТКІШ	Номиналды шығыс қуаты	Алдыңғы	30Вт/арна, 80 нм, Гормоник коэффициенті = 10%, 1кГц
		Сабвуфер	60Вт/арна, 40 нм, Гормоник коэффициенті = 10%, 100Гц
	Кіріс сізімділігі/Кедергі		570мВ/20Ком
	Сигнал/шу қатынасы (аналогтық кіріс)		75 дБ
	Тербелістер (1кГц)		65 дБ
ЖИЛІК ТАЛАПТАРЫ	Аналогтық кіріс	20 Гц ~ 20 кГц (±3 дБ)	
	Сандық кіріс/48кГц ИКМ	20 Гц ~ 20 кГц (±3 дБ)	

* Сигнал/шу қатынасы, кедергі, қашықтық және ең төменгі сезімталдық AES (Дыбыстық техника инженерлері қоғамы) нұсқаулары бойынша жүргізілген өлшемге негізделген.

*: Номиналды техникалық сипаттар

- Samsung Electronics Co., Ltd компаниясы техникалық сипаттарды ескертусіз өзгертуге құқылы.

- Салмағы мен өлшемдері шамамен алынған.

● ҚОСЫМША



SAMSUNG КОМПАНИЯСЫМЕН ДҮНИЕЖҮЗІ БОЙЫНША хабарласыңыз

Samsung өнімдеріне қатысты кез келген сауалдарыңыз немесе пікірлеріңіз болса, SAMSUNG тұтынушыны қолдау орталығына хабарласыңыз.

AreaАумақ	Хабарласу орталығы ☎	Веб-торап
■ CIS		
Russia	8-800-555-55-55	www.samsung.com
Georgia	8-800-555-555	-
Armenia	0-800-05-555	-
Azerbaijan	088-55-55-555	-
Kazakhstan	8-10-800-500-55-500 (GSM: 7799)	www.samsung.com
Uzbekistan	8-10-800-500-55-500	www.samsung.com

AreaАумақ	Хабарласу орталығы ☎	Веб-торап
Kyrgyzstan	00-800-500-55-500	www.samsung.com
Tadjikistan	8-10-800-500-55-500	www.samsung.com
Ukraine	0-800-502-000	www.samsung.ua www.samsung.com/ ua_ru
Belarus	810-800-500-55-500	-
Moldova	00-800-500-55-500	-



Осы өнімдегі батареяларды дұрыс тастау

(Батареяларды қайтарудың жекелеген жүйелерін қолдайтын Еуропа Одағы мен басқа Еуропа елдеріне қатысты.)

Батареяда, нұсқаулықта немесе қаптамада көрсетілген бұл белгі осы өнімдегі батареялар қызметі аяқталғаннан кейін өзге үй қалдықтарымен бірге тасталмауы тиіс екенін көрсетеді. Hg, Cd немесе Pb химиялық элементтердің белгілері көрсетілсе, батареяда сынап, кадмий және қорғасын деңгейлері 2006/66 ЕО стандарттарының бақылау деңгейлерінен жоғары екенін білдіреді. Егер батареялар дұрыс тасталмаса, олардың ішіндегі заттар адамға және қоршаған ортаға зақым келтіруі мүмкін.

Табиғи ресурстарды қорғау және материалдардың қайта пайдалануын ынталандыру үшін, батареяларды өзге қалдықтардан тыс ұстап, жергілікті батареяларды қайтару жүйесі арқылы қайта өңдеңіз.



Өнімді тиісті түрде тастау (Электр және электрондық жабдықтардың қалдықтары)

(Бөлек жинау жүйелерін қолдайтын Еуропа Одағы мен басқа Еуропа елдеріне қатысты)

Өнімдегі, қосымша жабдықтардағы немесе әдебиеттегі осы белгі өнімді және оның электрондық қосымша жабдықтарының (яғни зарядтағыш, гарнитура, USB кабелі) қызмет мерзімі аяқталғаннан кейін үйдің қалдықтарымен бірге тасталмауы керектігін білдіреді. Қалдықтардың бақылаусыз тасталуынан туындайтын қоршаған орта зақымы мен адам жарақатынан қорғау мақсатында осы бұйымдарды өзге қалдықтардан бөлек ұстап, материалдық ресурстардың қайта пайдаланылуын қамтамасыз ету үшін, оларды қайта өңдеуге жіберіңіз.

Жеке тұлғалар өнімді қоршаған ортаға зақым келтірмей жою туралы толық ақпарат алу үшін және кімге, қайда хабарласуы қажеттігін білу үшін, өнім сатушысына немесе жергілікті билік органына хабарласуы тиіс.

Заңды тұлғалар сатушысына хабарласып, сатып алу келісім-шартының талаптарын тексергені жөн. Осы өнім мен оның электрондық қосымша жабдықтары тасталатын өзге коммерциялық қалдықтармен араласпауы қажет.



KZ.O.02.0072

Code No. AH68-02485A (00)

HW-E350

Crystal Surround Air Track (активна акустична система) Посібник користувача

Уявіть можливості

Дякуємо, що придбали цей продукт компанії Samsung.

Щоб отримати повний комплект послуг, зареєструйте продукт за адресою:

www.samsung.com/register



ОСОБЛИВОСТІ

HDMI

HDMI одночасно передає відео- й аудіосигнали та забезпечує чіткіше зображення.

Пристрій також має вбудовану функцію ARC, яка дає змогу отримувати звук телевізора за допомогою активної акустичної системи Crystal Surround Air Track (використовується кабель HDMI). Функція ARC доступна лише в тому випадку, якщо пристрій підключено до сумісного телевізора.

Глибокий тривимірний звук

Функція тривимірного звуку додає звуку неймовірної глибини й об'ємності.

Спеціальні режими звуку

Можна вибрати сім різних режимів звуку (МУЗИКА, НОВИНИ, ТЕАТР, КІНО, СПОРТ, ІГРИ та ВІМК. (оригінальний звук) залежно від вмісту для прослуховування.

Універсальний пульт дистанційного керування

До комплекту входить пульт ДК, за допомогою якого можна керувати підключеним до пристрою телевізором (сумісний лише з телевізорами Samsung).

На пульті ДК розташована гаряча клавіша телевізора, яка дає змогу одним натисканням виконувати різноманітні дії.

Активна акустична система

Активна акустична система забезпечує високу якість звучання за допомогою єдиного тонкого пристрою.

Для цього пристрою не потрібні додаткові динаміки та кабельні підключення, які зазвичай використовуються із системами об'ємного звуку.

Підтримка USB-хосту

Завдяки функції USB HOST акустичної системи Air Track для відтворення файлів можна підключати зовнішні запам'ятовуючі пристрої USB, наприклад MP3-плеєри, флеш-пам'ять USB тощо.

ЛІЦЕНЗІЯ



Dolby та подвійний символ D є зареєстрованими торговими марками компанії Dolby Laboratories.



Вироблено за ліцензією США. Номери патентів: 5 956 674; 5 974 380; 6 487 535 та інші американські й усесвітні патенти, які було видано або які очікують на видачу. DTS і відповідний символ, а також їх комбінація є зареєстрованими торговими марками. DTS 2.0 Channel є торговою маркою компанії DTS, Inc. У комплект постачання продукту входить програмне забезпечення. © DTS, Inc. Усі права захищено.

HDMI

HDMI, логотип HDMI та High-Definition Multimedia Interface є зареєстрованими торговими марками HDMI Licensing LLC у США й інших країнах.

- Щоб надіслати запит стосовно відкритих вихідних кодів, зверніться до компанії Samsung за допомогою електронної пошти (oss.request@samsung.com).

- У цьому продукті використовується програмне забезпечення, що розповсюджується незалежною групою Independent JPEG Group.

інформація щодо безпечного використання

ПОПЕРЕДЖЕННЯ СТОСОВНО БЕЗПЕКИ ЕКСПЛУАТАЦІЇ

ЩОБ ЗМЕНШИТИ РИЗИК УРАЖЕННЯ ЕЛЕКТРИЧНИМ СТРУМОМ, НЕ ЗНИМАЙТЕ КРИШКУ (АБО ЗАДНЮ ПАНЕЛЬ). ПРОДУКТ НЕ МІСТИТЬ ДЕТАЛЕЙ, ЩО ОБСЛУГОВУЮТЬСЯ КОРИСТУВАЧЕМ. ЯКЩО ПОТРІБНО ПРОВЕСТИ ТЕХНІЧНЕ ОБСЛУГОВУВАННЯ, ЗВЕРНІТЬСЯ ДО КВАЛІФІКОВАНИХ ФАХІВЦІВ.



Цей символ указує на те, що внутрішні деталі пристрою перебувають під високою напругою. Це може стати причиною ураження електричним струмом або отримання травм.



Цей символ указує на те, що інструкція з експлуатації містить важливі вказівки стосовно роботи продукту.

УВАГА! : Щоб зменшити ризик займання чи ураження електричним струмом, уникайте потрапляння виробу під дощ або використання його в середовищі з високим рівнем вологості.

ЗАСТЕРЕЖЕННЯ : ЩОБ ЗАПОБІГТИ УРАЖЕННЮ ЕЛЕКТРИЧНИМ СТРУМОМ, ПЕРЕКОНАЙТЕСЯ, ЩО ШИРОКИЙ КОНТАКТ ШТЕПСЕЛЯ ПОВНІСТЮ ВСТАВЛЕНО У ВІДПОВІДНИЙ ОТВІР РОЗЕТКИ.

- Продукт необхідно підключати до розетки змінного струму з належним захисним заземленням.
- Щоб відключити пристрій від джерела живлення, необхідно витягти штекер із розетки, тому він має бути завжди доступним.

ЗАСТЕРЕЖЕННЯ

- Уникайте потрапляння на пристрій крапель або бризок. Не розміщуйте на пристрої предмети з водою, наприклад вази.
- Щоб повністю вимкнути цей продукт, витягніть штепсель зі стінної розетки. Штепсель має бути легкодоступним за будь-яких умов.

ЗАСТЕРЕЖЕННЯ

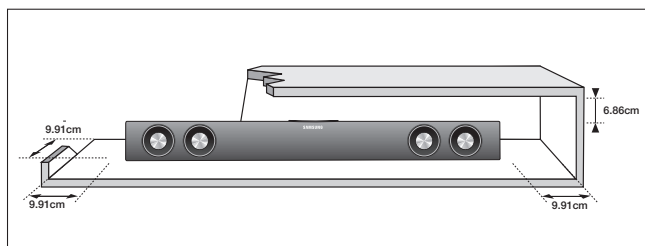

Переконайтеся, що доступне джерело живлення змінного струму відповідає вимогам на ідентифікаційній наклейці, яка розміщена на задній панелі пристрою. Установлюйте пристрій горизонтально на стійкій поверхні (наприклад, на меблях) і забезпечте достатньо простору для належної вентиляції (7,5–10 см). Переконайтеся, що вентиляційні отвори не заблоковано. Не розміщуйте пристрій на підсилювачі чи іншому обладнанні, яке може нагріватися. Цей пристрій розроблено для тривалого використання. Щоб повністю вимкнути пристрій, від'єднайте штепсель від стінної розетки зі змінним струмом. Якщо пристрій не використовуватиметься тривалий час, від'єднайте штекер живлення від розетки.

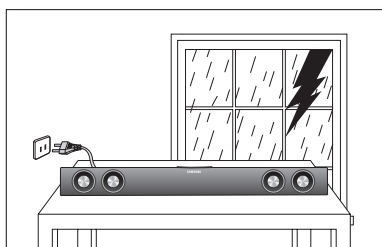

Відключайте штекер живлення від електричної розетки зі змінним струмом під час грози. Перепади напруги, спричинені блискавкою, можуть пошкодити пристрій.

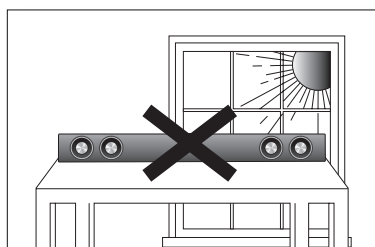

Уникайте потрапляння на пристрій прямого сонячного світла, утримуйте його на відстані від інших джерел тепла. Недотримання цих застережень може спричинити перегрівання пристрою та неполадки в його роботі.

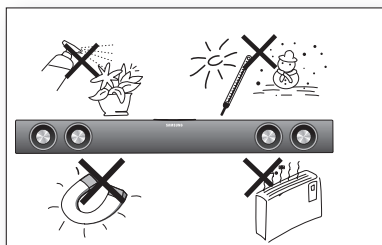

Забезпечте захист пристрою від дії вологи (наприклад, вази з водою), надмірного тепла (наприклад, камін) та обладнання, яке створює потужні магнітні чи електричні поля. У разі неправильної роботи пристрою відключіть його від джерела живлення. Цей пристрій не призначений для промислового використання. Його призначено виключно для особистого використання.

Якщо пристрій зберігається в умовах низької температури, це може стати причиною виникнення конденсату. У разі транспортування пристрою в зимовий період перед його використанням зачекайте приблизно 2 години, щоб температура зрівнялася з кімнатною.

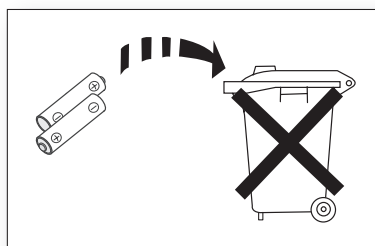

Батареї, що використовуються в цьому пристрої, містять хімічні речовини, небезпечні для навколишнього середовища. Не утилізуйте батареї разом зі звичайним домашнім сміттям.



ОСОБЛИВОСТІ	2	Особливості
2	2	Ліцензія
ІНФОРМАЦІЯ ЩОДО БЕЗПЕЧНОГО ВИКОРИСТАННЯ	3	Попередження стосовно безпеки експлуатації
3	4	Застереження
ПОЧАТОК РОБОТИ	6	Перед ознайомленням із посібником користувача
6	6	Комплект поставки
ОПИС	7	Передня/задня панель
7	9	Огляд пульта дистанційного керування
ПУЛЬТ ДИСТАНЦІЙНОГО КЕРУВАННЯ	9	
9	10	Встановлення настінного кріплення
ПІДКЛЮЧЕННЯ	11	Кріплення тороїдального феритового осердя до кабелю hdmi (вхід/вихід)
10	11	Розміщення феритового осердя на аудіокабелі
	12	Підключення акустичної системи crystal surround air track
ФУНКЦІЇ	14	Основні функції
14	15	Додаткові функції
	19	Оновлення програмного забезпечення
УСУНЕННЯ НЕСПРАВНОСТЕЙ	20	Усунення несправностей
20		
ДОДАТОК	21	Технічні характеристики
21		

початок роботи

ПЕРЕД ОЗНАЙОМЛЕННЯМ ІЗ ПОСІБНИКОМ КОРИСТУВАЧА

Перед використанням посібника користувача ознайомтеся з наведеними нижче термінами.

Піктограми, що використовуються в посібнику

Піктограма	Термін	Визначення
	Застереження	Описується випадок, коли функція не працює або параметри можуть бути скасовані.
	Примітка	Описуються підказки чи інструкції, які надають довідкову інформацію про роботу кожної функції.

Інструкції з техніки безпеки та усунення несправностей

- 1) Перед використанням цього продукту ознайомтеся з інструкціями з техніки безпеки (див. стор. 3).
- 2) У разі виникнення проблеми перегляньте розділ стосовно усунення несправностей (див. стор. 20).

Авторські права

©2012 Samsung Electronics Co.,Ltd.

Усі права захищено. Забороняється повністю або частково відтворювати чи копіювати вміст цього посібника користувача без попередньої письмової згоди компанії Samsung Electronics Co.,Ltd.

КОМПЛЕКТ ПОСТАВКИ

Перевірте наявність у комплекті поставки наведених нижче аксесуарів.

		
Пульт дистанційного керування/ батареї (розмір AAA)	Настінний кронштейн	Посібник користувача
	(для кабелю HDMI 1EA)  (великий)  (малий) (для аудіокабелю 1EA)	
Аудіокабель	Тороїдальне феритове осердя	USB-кабель



- Зовнішній вигляд аксесуарів може відрізнятись від зображень, наведених нижче.
- Для підключення зовнішніх пристроїв USB до продукту необхідно використовувати спеціальний кабель USB.

ОПИС

УКР

ПЕРЕДНЯ/ЗАДНЯ ПАНЕЛЬ

● ОПИС

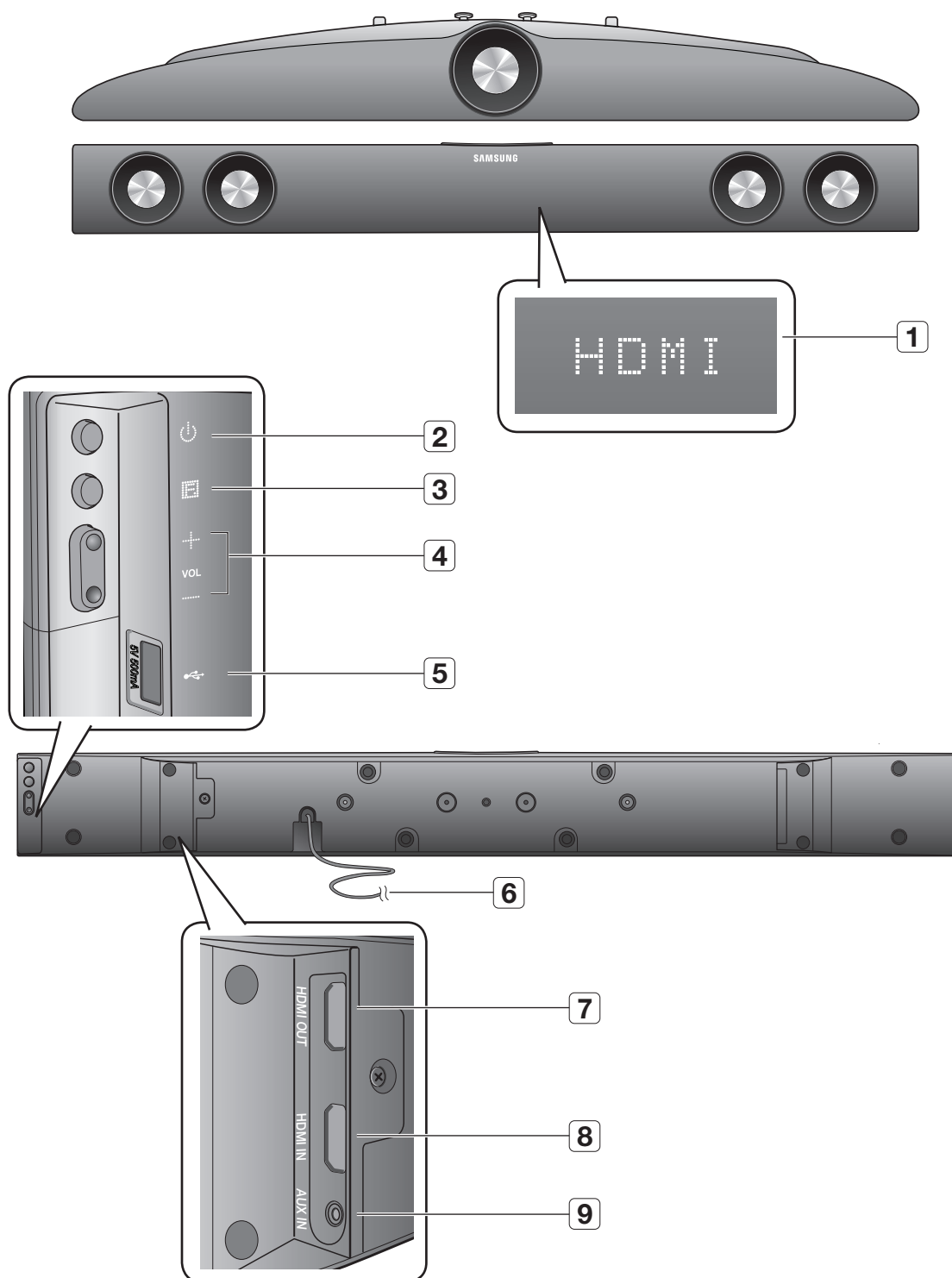

1	ДИСПЛЕЙ	Відображення поточного режиму.
2	КНОПКА ЖИВЛЕННЯ	Увімкнення та вимкнення акустичної системи Crystal Surround Air Track.
3	ФУНКЦІОНАЛЬНА КНОПКА	Вибір зовнішнього вхідного сигналу AUX, HDMI, USB, ARC.
4	ЗБІЛЬШЕННЯ/ЗМЕНШЕННЯ ГУЧНОСТІ	Контроль рівня гучності.
5	ПОРТ USB	Підключення зовнішніх запам'ятовуючих пристроїв USB (наприклад, MP3-плеєрів) для відтворення файлів.
6	КАБЕЛЬ ЖИВЛЕННЯ	Підключення кабелю живлення для з'єднання з електричною розеткою змінного струму.
7	РОЗНІМ HDMI OUT (вихід)	За допомогою кабелю HDMI дає змогу одночасно виводити цифрові відео- й аудіосигнали.
8	РОЗНІМ HDMI IN (вхід)	За допомогою кабелю HDMI дає змогу одночасно отримувати цифрові відео- й аудіосигнали.
9	ВХІД AUX	Підключення зовнішнього пристрою до аналогового виходу.



- Після увімкнення живлення пристрою спостерігатиметься невелика затримка (4-5 секунд) перед початком відтворення звуку.

ПУЛЬТ ДИСТАНЦІЙНОГО КЕРУВАННЯ

УКР

ОГЛЯД ПУЛЬТА ДИСТАНЦІЙНОГО КЕРУВАННЯ

КНОПКА ЖИВЛЕННЯ

Увімкнення та вимкнення акустичної системи Crystal Surround Air Track.

SAT SOURCE

Натисніть для вибору підключеної акустичної системи SAT. (SAT: Surround Air Track)

SOUND EFFECT

Вибір звукового ефекту: МУЗИКА, НОВИНИ, ТЕАТР, КІНО, СПОРТ, ІГРИ та ВИМК. (оригінальний звук).

SAT MUTE

Вимкнення звуку пристрою. Натисніть ще раз, щоб увімкнути звук із попереднім рівнем гучності.

VOLUME

Налаштування рівня гучності пристрою.

REPEAT

Повторення файлу, усіх файлів або довільне відтворення файлів.

DRC, DIMMER

Цю функцію можна використовувати, щоб насолоджуватися звуком Dolby Digital під час перегляду фільмів уночі з невеликою гучністю (стандартне, максимальне та мінімальне значення). Налаштування яскравості дисплея.

КНОПКА КЕРУВАННЯ

Відтворення, призупинення або повне зупинення музичного файлу, пошук попереднього чи наступного музичного файлу.

TV SOURCE

Вибір підключеного телевізора.

TV PRE-CH

Перехід на попередній телеканал.

TV MUTE

Вимкнення звуку, який відтворюється телевізором. Натисніть ще раз, щоб увімкнути звук із попереднім рівнем гучності.

КНОПКА ЖИВЛЕННЯ ТЕЛЕВІЗОРА

Увімкнення та вимкнення телевізора Samsung.

Anynet+

Anynet+ – це функція, яка дає змогу керувати іншими пристроями Samsung за допомогою пульта ДК телевізора Samsung.

SPEAKER

Ця кнопка дає змогу вибрати відтворення звуку за допомогою акустичної системи Air track або телевізора. (Ця функція підтримується за використання кабелю HDMI.)

SMART VOLUME, 3D SOUND

Ця функція дає змогу регулювати й стабілізувати рівень гучності, щоб уникнути його різкої зміни. Функція тривимірного звуку додає звуку неймовірної глибини та об'ємності.

S/W LEVEL, AUDIO SYNC

Налаштування рівня сабвуфера. Синхронізація відео- й аудіосигналу за умови підключення до цифрового телевізора.

TV INFO

Відображення поточної інформації про телевізор.

TV CHANNEL, TV VOLUME

Перемикання доступних телевізійних каналів. Налаштування рівня гучності телевізора.

TV EXIT

Відключення сигналу телевізора (відповідає кнопці ВИХОДУ на пульті дистанційного керування телевізора)

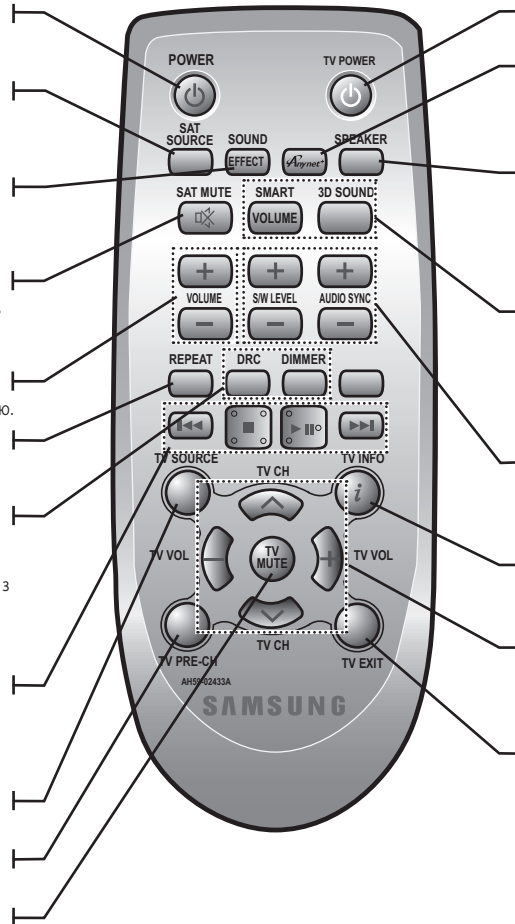

- SAT означає Surround Air Track. Це запатентована назва, що належить компанії Samsung.
- Пульт дистанційного керування можна використовувати лише з телевізорами SAMSUNG.
- Деякими моделями телевізорів неможливо керувати за допомогою цього пульта дистанційного керування. Якщо пульт ДК не діє, керування можна здійснювати за допомогою пульта ДК відповідного телевізора.

Встановлення батарей у пульт дистанційного керування

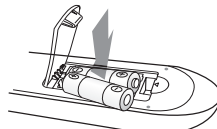

1. Підніміть догори кришку на задній панелі пульта дистанційного керування, як показано на малюнку.

2. Установіть дві батареї розміром AAA. Переконайтеся, що полюси батарей "+" і "-" збігаються з малюнком усередині відділення для батарей.

3. Установіть кришку батареї на місце. За умов звичайного використання телевізора батареї працюватимуть приблизно один рік.

Діапазон дії пульта дистанційного керування

Пульт ДК можна використовувати на відстані до 23 футів (7 метрів) у межах прямої видимості. Його можна спрямувати на відповідний датчик під горизонтальним кутом до 30°.

● ПУЛЬТ ДИСТАНЦІЙНОГО КЕРУВАННЯ

ПІДКЛЮЧЕННЯ

ВСТАНОВЛЕННЯ НАСТІННОГО КРІПЛЕННЯ

Щоб зафіксувати пристрій на стіні, можна скористатися настінним кріпленням.

Застереження щодо встановлення

- Монтаж кріплення необхідно здійснювати лише на вертикальних стінах.
- Під час встановлення уникайте дії високих температур або вологи, інакше стіна може не витримати вагу кріплення.
- Перевірте міцність стіни. Якщо стіна не досить міцна для встановлення продукту, її необхідно укріпити.
- Перевірте матеріал, з якого зроблено стіну. Якщо стіна складається з пластику, мармуру або заліза, необхідно придбати й використовувати відповідні фіксуючі гвинти.
- Перед встановленням пристрою на стіну необхідно під'єднати всі кабелі, які підключено до зовнішніх пристроїв.
- Перед встановленням переконайтеся, що пристрій вимкнено. Інакше це може призвести до ураження електричним струмом.

1. Розмістіть кронштейн у потрібному місці на стіні й зафіксуйте його за допомогою двох гвинтів (не входять до комплекту поставки).

Якщо пристрій підвішується під телевізором, установіть настінний кронштейн таким чином, щоб стрілка (↑) розміщувалася по центру телевізора.

Також переконайтеся, що відстань між пристроєм і телевізором становить принаймні два дюйми (5 см).

2. Розмістіть пристрій у пазах настінного кріплення. Для безпечної установки переконайтеся, що кріпильні фіксатори надійно закріплено в пазах.

3. Встановлення завершено.

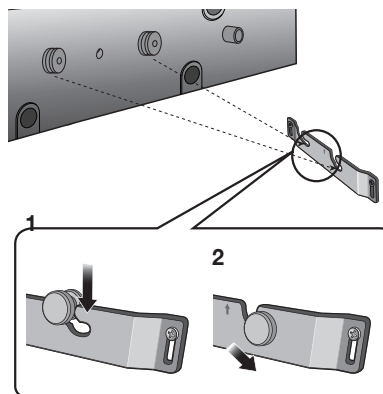
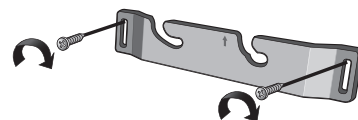

- Не розміщуйте нічого на встановленому пристрої й уникайте будь-якого впливу на нього.
- Надійно розмістіть пристрій на стіні, щоб він не впав. Якщо пристрій упаде, це може призвести до отримання травм або пошкодження продукту.
- Після завершення встановлення пристрою на стіні переконайтеся, що діти не зможуть потягнути жоден із з'єднувальних кабелів, інакше пристрій може впасти.
- Для оптимальної роботи продукту, встановленого за допомогою настінного кріплення, систему динаміків слід розмістити на відстані принаймні 2 дюйми (5 см) від телевізора.

КРІПЛЕННЯ ТОРОЇДАЛЬНОГО ФЕРИТОВОГО ОСЕРДЯ ДО КАБЕЛЮ HDMI (ВХІД/ВИХІД)

УКР

● ПІДКЛЮЧЕННЯ

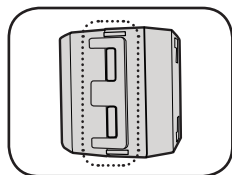

Потягніть фіксатор, щоб розімкнути його й відкрити осердя.

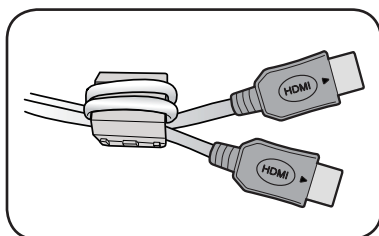
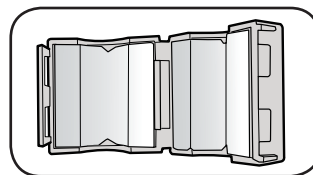

Закрийте фіксатор.

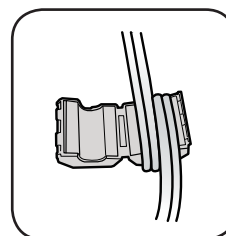

Зробіть один виток одразу двома кабелями HDMI (ВХІД/ВИХІД) навколо осердя.
(Виток необхідно починати на відстані 5–10 см від рознімів.)

РОЗМІЩЕННЯ ФЕРИТОВОГО ОСЕРДЯ НА АУДІОКАБЕЛІ

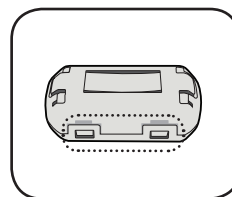

Потягніть фіксатор, щоб розімкнути його й відкрити осердя.

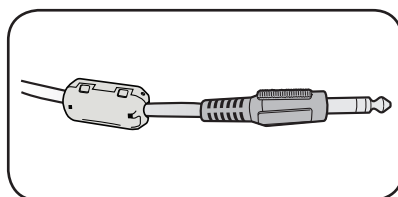
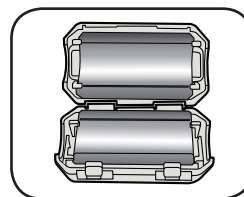

Закрийте фіксатор.

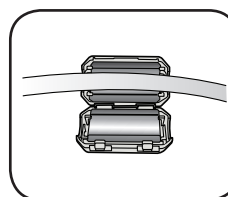

Розташуйте аудіокабель на відкритому осерді.

ПІДКЛЮЧЕННЯ АКУСТИЧНОЇ СИСТЕМИ CRYSTAL SURROUND AIR TRACK

HDMI – стандартний цифровий інтерфейс для підключення до таких пристроїв, як телевізор, проектор, програвач DVD або Blu-ray, декодер каналів кабельного телебачення тощо.

HDMI запобігає втраті сигналу під час аналогового перетворення, даючи змогу досягти такої якості відео та звуку, яку можна було б отримати із цифрового джерела.

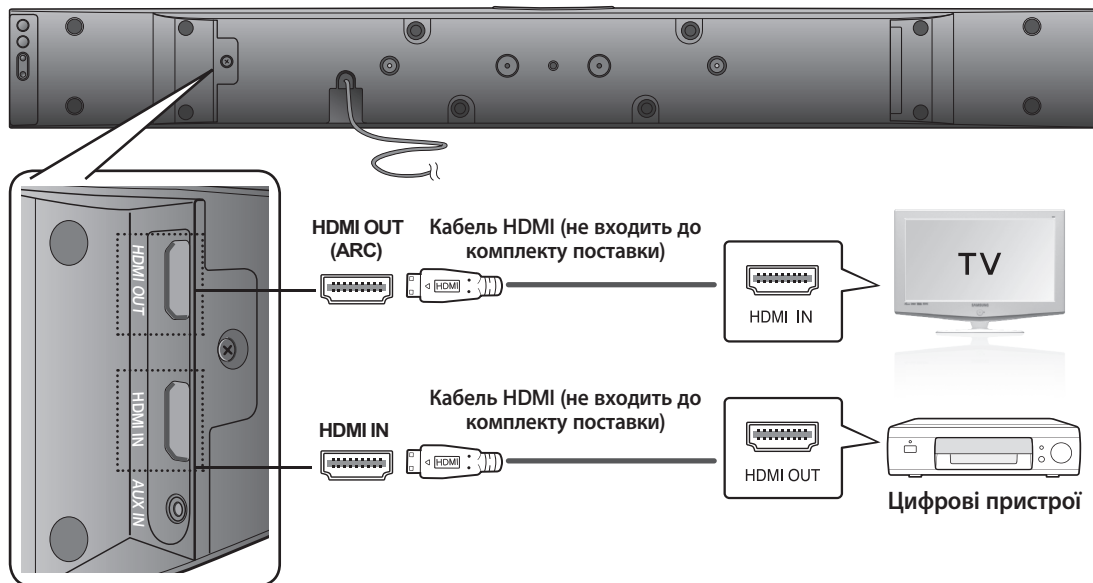

HDMI IN

Під'єднайте кабель HDMI (не входить до комплекту поставки) до розніми HDMI IN (ВХІД HDMI) на задній панелі продукту і до розніми HDMI OUT (ВИХІД HDMI) на цифрових пристроях.

i

HDMI OUT (HDMI)

- Під'єднайте один кінець кабелю HDMI до розніми HDMI OUT (ВИХІД HDMI) на задній панелі продукту, а інший – до розніми HDMI IN (ВХІД HDMI) на телевізорі.



- HDMI – це інтерфейс, який дає змогу передавати цифрові відео- й аудіодані за допомогою єдиного розніми.

HDMI OUT (ARC)

- Функція ARC дає змогу передавати цифровий аудіосигнал через порт HDMI OUT (ARC) (ВИХІД HDMI). Ця функція може бути ввімкнена, якщо акустичну систему підключено до сумісного телевізора.
- Функцію Anynet+ має бути ввімкнено.



- Ця функція не доступна, якщо кабель HDMI не підтримує CEC.

ПІДКЛЮЧЕННЯ АКУСТИЧНОЇ СИСТЕМИ CRYSTAL SURROUND AIR TRACK

У цьому розділі описано способи підключення (аналогового) пристрою до телевізора.
Цей пристрій оснащено одним аналоговим аудіогніздом для підключення до телевізора.

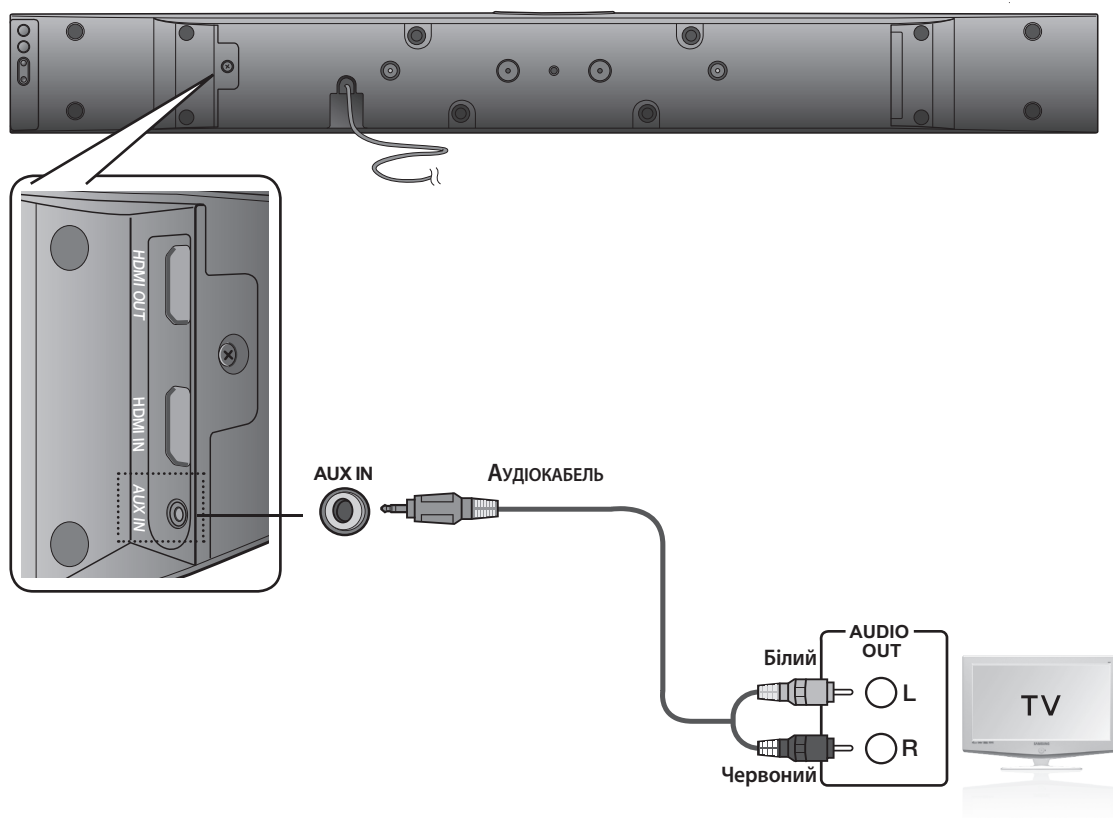

AUX IN (ВХІД AUX)

З'єднайте відповідним кабелем аудіовхід AUX IN (ВХІД AUX) на головному пристрої з рознімом AUDIO OUT (АУДІОВИХІД) телевізора чи іншого зовнішнього пристрою.
Не переплутайте розніми за кольорами.



- Не під'єднуйте шнур живлення пристрою чи телевізора до настінної розетки, доки не буде встановлено з'єднання між усіма компонентами.
- Перед пересуванням або встановленням продукту вимкніть живлення та відключіть кабель живлення.
- Якщо вибрано режим 'AUX' без підключення аудіокабелю, пристрій автоматично вимикається через 20 хвилин.

ФУНКЦІЇ

ОСНОВНІ ФУНКЦІЇ

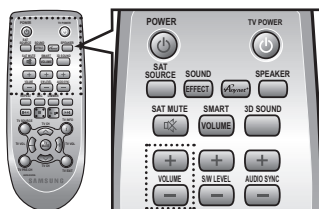
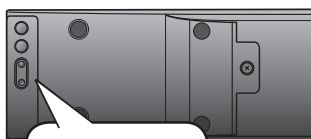
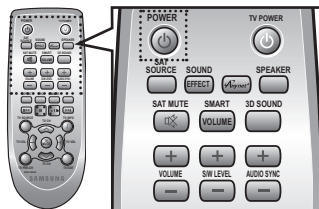
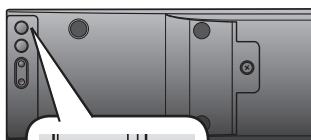

Увімкнення/вимкнення живлення

1. Натисніть кнопку **POWER** (⏻) у правому куті передньої панелі.
або
Натисніть кнопку **POWER** на пульті дистанційного керування, щоб увімкнути живлення.
2. Натисніть кнопку **POWER** (⏻) у правому куті передньої панелі.
або
Натисніть кнопку **POWER** на пульті дистанційного керування, щоб увімкнути живлення.

Налаштування рівня гучності

Натисніть кнопку **VOLUME +/-** у правому куті передньої панелі.
або
Натисніть кнопку **VOLUME +/-** на пульті дистанційного керування, щоб збільшити чи зменшити рівень гучності.

- Цифрове значення рівня гучності відображається на передній панелі дисплея.



- Натискаючи кнопку **VOLUME +/-**, можна збільшувати чи зменшувати рівень гучності.
- Якщо потрібно здійснювати відтворення звуку лише за допомогою акустичної системи Crystal Surround Air Track, слід вимкнути динаміки телевізора в меню налаштування звуку телевізора. Див. посібник користувача, який входить до комплекту телевізора.

ДОДАТКОВІ ФУНКЦІЇ

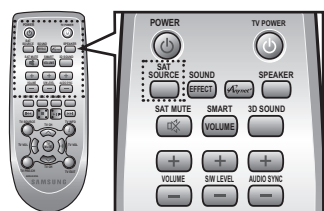
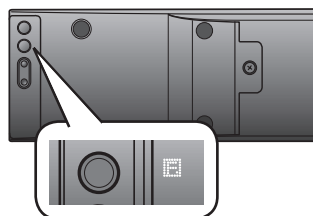

Використання режиму входу

Можна вибрати вхідний сигнал AUX, HDMI, USB або ARC. Для вибору потрібного режиму натисніть відповідну кнопку на пульті дистанційного керування або натисніть . Це дасть змогу вибрати один із таких режимів: Режим AUX, HDMI, USB або ARC.

Режим входу	Дисплей
Вхід AUX	AUX
Вхід HDMI	HDMI
Режим USB	USB
Режим ARC	ARC

Пристрій вимикається автоматично в наведених нижче ситуаціях.

- Режим Аих: якщо кабель не буде під'єднано до відповідного розніму протягом 20 хвилин.
- Режим USB: якщо пристрій USB відсутній або статус зупинення не змінюється протягом 20 хвилин.

Підключення до акустичної системи Crystal Surround Air Track пристрою USB

1. Під'єднайте пристрій USB до USB-порту, який знаходиться на боковій панелі пристрою.
2. Натисніть кілька разів кнопку  на передній панелі системи домашнього кінотеатру, доки не з'явиться напис **USB**.
 - З кожним натисканням кнопки режими будуть змінюватися в такій послідовності: AUX ⇒ HDMI ⇒ USB ⇒ ARC
3. На дисплеї деякий час відображається повідомлення **USB**.
 - Підключення акустичної системи Crystal Surround Air Track завершено.
 - Система автоматично вимикається (функція автоматичного вимкнення), якщо впродовж 20 хвилин не буде підключено жодного пристрою USB.

Перед підключенням пристрою USB

Сумісність: запам'ятовуючий пристрій USB.

- Якщо довжина імені файлу чи папки на пристрої USB перевищує 10 символів, воно не відобразиться на дисплеї.
- Цей продукт може бути не сумісний із певними типами накопичувачів USB.
- Підтримуються файлові системи FAT16 і FAT32.
 - Файлова система NTFS не підтримується.
- Пристрій USB необхідно підключати безпосередньо до порту USB продукту. Інакше може виникнути проблема сумісності USB.
- Не підключайте до продукту кілька запам'ятовуючих пристроїв за допомогою пристрою для читання карт пам'яті. Це може призвести до неналежної роботи.
- Протоколи RTP цифрової камери не підтримуються.
- Не від'єднуйте пристрій USB в процесі читання.
- Музичні файли (MP3, WMA) з комерційних веб-сайтів, які захищено технологією керування цифровими правами (DRM), не відтворюватимуться.
- Зовнішні жорсткі диски не підтримуються.
- Список сумісних файлів

Формат	Музика	
Ім'я файлу	MP3	WMA
Розширення файлу	.MP3	.WMA
Бітова швидкість	80–320 Кбіт/с	56–128 Кбіт/с
Версія	-	V8
Пікселі	-	-
Частота дискретизації	44,1 кГц	44,1 кГц

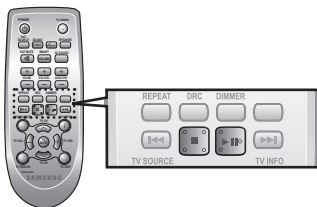

Відтворення/пауза/зупинення

Під час відтворення натисніть кнопку **▶||■**.

- Натисніть кнопку **▶||** знову, щоб тимчасово зупинити відтворення файлу. Натисніть кнопку **▶||**, щоб відтворити вибраний файл.
- Щоб зупинити відтворення, натисніть кнопку зупинення (**■**).

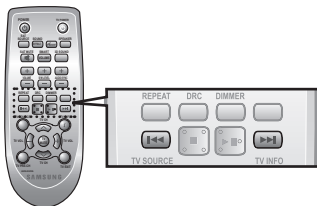

Перехід уперед/назад

Під час відтворення натисніть кнопку **◀▶**.

- Якщо в пам'яті збережено більше одного файлу, після натискання кнопки **▶▶** відбувається перехід до наступного.
- Якщо в пам'яті збережено більше одного файлу, після натискання кнопки **◀◀** відбувається перехід до попереднього.

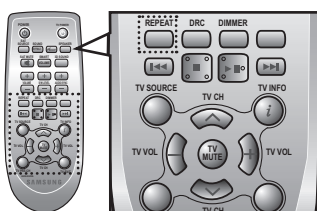

Використання функції ПОВТОРУ

Функція повтору дає змогу повторно відтворювати один файл, усі файли, здійснювати відтворення в довільному порядку чи вимкнути повторення.

Натисніть кнопку **REPEAT**.

- **REPEAT FILE (ПОВТОР ФАЙЛУ)**: Повторне відтворення звукової доріжки.
- **REPEAT ALL (ПОВТОР УСІХ)**: Повторне відтворення всіх звукових доріжок.
- **REPEAT RANDOM (ПОВТОР У ДОВІЛЬНОМУ ПОРЯДКУ)**: Відтворення звукових доріжок у довільному порядку (звукова доріжка, яка вже відтворювалася, може відтворюватися повторно).
- **REPEAT OFF (ВИМК. ПОВТОР)**: Скасування повторного відтворення.

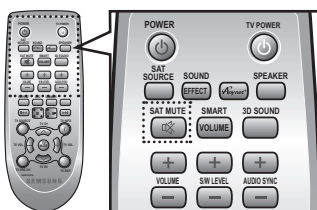

- Функцію ПОВТОРУ можна ввімкнути під час відтворення музичних файлів із накопичувача USB.

Вимкнення звуку

Ця функція корисна, коли потрібно відповісти на дзвінок домофону чи телефону.

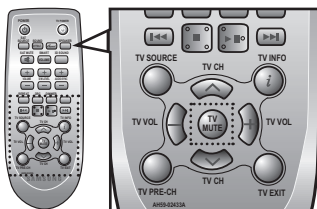

1. Щоб вимкнути звук пристрою, натисніть кнопку **SAT MUTE** (**🔇**) на пульті дистанційного керування.
2. Щоб вимкнути звук телевізора натисніть кнопку **TV MUTE** на пульті дистанційного керування.
3. Натисніть кнопку **SAT MUTE** (**🔇**) / **TV MUTE** на пульті дистанційного керування ще раз (або натисніть кнопку **VOLUME +/-**), щоб відновити гучність.

Використання функції глибокого тривимірного звуку

Функція тривимірного звуку додає звуку неймовірної глибини та об'ємності.

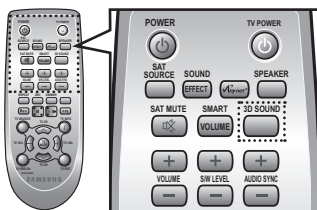

Натисніть кнопку **3D SOUND** на пульті дистанційного керування.

- З кожним натисканням кнопки режими будуть змінюватися в такій послідовності: **3D SOUND LOW** ➔ **3D SOUND HIGH** ➔ **3D SOUND OFF**



- Якщо ввімкнути функцію глибокого тривимірного звуку, звукові ефекти буде автоматично **ВИМКНЕНО**.

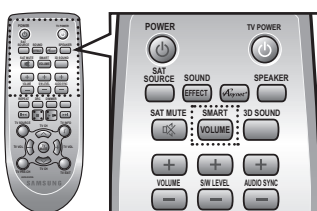

Використання функції АВТОМАТИЧНОГО НАЛАШТУВАННЯ РІВНЯ ГУЧНОСТІ

Ця функція дає змогу регулювати та стабілізувати рівень гучності, щоб уникнути його різкої зміни у випадку перемикання каналу або переходу до іншого сцени.

Натисніть кнопку **SMART VOLUME** на пульті дистанційного керування.

- Із кожним натисканням кнопки режими будуть змінюватися в такій послідовності: **SMART VOLUME ON** ➔ **SMART VOLUME OFF**

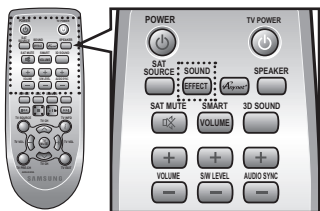

Використання звукових ефектів

Можна вибрати сім різних режимів звуку (МУЗИКА, НОВИНИ, ТЕАТР, КІНО, СПОРТ, ІГРИ та ВИМК. (оригінальний звук) залежно від вмісту для прослуховування.

Натисніть кнопку **SOUND EFFECT** на пульті дистанційного керування.

- Виберіть **OFF** якщо бажаєте насолодитись оригінальним звучанням.



- Рекомендується вибрати звукові ефекти відповідно до вмісту та власного смаку.
- Якщо ввімкнути звуковий ефект, функцію глибокого тривимірного звуку буде автоматично ВИМКНЕНО.

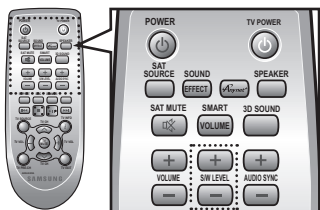

Використання функції РІВНЯ САБВУФЕРА

Можна регулювати базову гучність за допомогою кнопки S/W Level (Рівень сабвуфера) на пульті дистанційного керування.

1. Натисніть кнопку **S/W LEVEL** на пульті дистанційного керування.
2. На дисплеї відображається повідомлення **"SW 0"**.
3. Якщо потрібно збільшити чи зменшити гучність сабвуфера, натисніть кнопку **"+"** або **"-"** для **LEVEL**. Можна налаштувати гучність від SW -6 до SW +6.

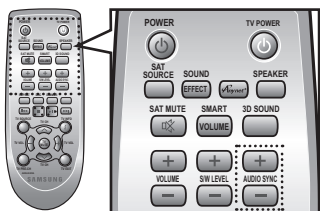

Використання функції СИНХРОНІЗАЦІЇ ЗВУКУ

Коли акустичну систему Air Tracк підключено до цифрового телевізора, передача зображення може відставати від звуку. У цьому випадку необхідно налаштувати затримку звуку, щоб синхронізувати його з відеосигналом.

Натисніть кнопку **AUDIO SYNC +/-** на пульті дистанційного керування пристрою.

- За допомогою кнопок "+" та "-" час затримки звуку можна встановлювати в діапазоні 0–300 мс.



- У режимі USB функція синхронізації аудіосигналу може не працювати.

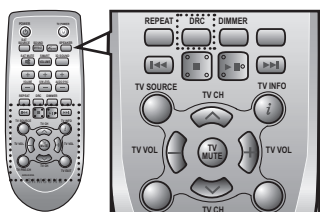

Використання функції DRC

За допомогою цієї функції можна збалансувати рівень надто гучних і надто тихих звуків. Цю функцію можна використовувати, щоб насолоджуватися звуком Dolby Digital під час перегляду фільмів уночі з невеликою гучністю.

Натисніть кнопку **DRC** на пульті дистанційного керування пристрою.

- Із кожним натисканням кнопки режими будуть змінюватися в такій послідовності: DRC MAX → DRC MIN → DRC STANDARD

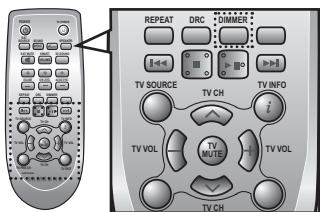

Використання функції ЗАТЕМНЕННЯ

Ця функція дає змогу налаштувати яскравість дисплея.

Натисніть кнопку **DIMMER** на пульті дистанційного керування пристрою.

- З кожним натисканням кнопки режими будуть змінюватися в такій послідовності: DIMMER ON → DIMMER OFF

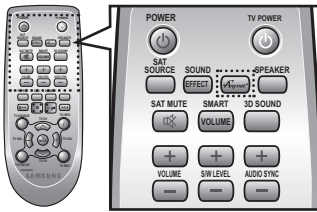

Використання функції Anynet+ (HDMI-CEC)

Anynet+ – це функція, яка дає змогу керувати іншими пристроями Samsung за допомогою пульта дистанційного керування телевізора Samsung.

Функцію Anynet+ можна увімкнути й вимкнути, натиснувши кнопку **Anynet+**.

1. Підключіть пристрій за допомогою кабелю HDMI до телевізора Samsung. (див. стор. 12).
2. Увімкніть функцію Anynet+ на телевізорі (детальну інформацію див. у посібнику користувача телевізора).



- Залежно від моделі телевізора певні значення роздільної здатності вихідного сигналу HDMI можуть не підтримуватися.
- Див. посібник користувача телевізора. Перевірте наявність **Anynet+** логотипа (якщо на вашому телевізорі є логотип **Anynet+**, він підтримує функцію Anynet+).

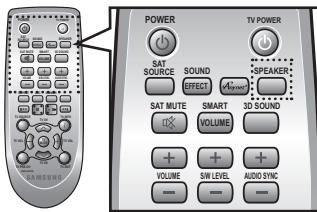

Кнопка КЕРУВАННЯ ДИНАМІКАМИ

Ця кнопка дає змогу відтворювати звук за допомогою телевізора чи акустичної системи Air Track за умови підключення через кабель HDMI.

Натисніть кнопку **SPEAKER** на пульті дистанційного керування пристроєм.

АУДІОРЕЖИМ	ДИНАМІК	Прокручування дисплея	Дисплей
HDMI IN	TV	TV SPEAKER	TV SPK
	Air Track	AVR SPEAKER	HDMI
ARC	TV	TV SPEAKER	S MUTE
	Air Track	AVR SPEAKER	TV ARC

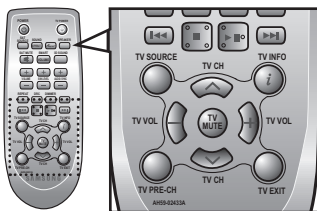

Використання функцій телевізора

1. Натисніть кнопку **TV SOURCE** на пульті дистанційного керування пристроєм.
2. Натисніть кнопку **TV INFO** на пульті дистанційного керування, щоб відобразити інформацію про телеканал.
3. Натисніть кнопку **TV CH** на пульті дистанційного керування, щоб вибрати канал.
4. Натисніть кнопку **TV VOL** на пульті дистанційного керування, щоб збільшити чи зменшити рівень гучності.
5. Використовуйте кнопку **TV PRE-CH**, щоб перейти до попереднього телеканалу в режимі перегляду телевізора.
6. Щоб вийти з меню телевізора, натисніть кнопку **TV EXIT** (відповідає кнопці ВИХОДУ на пульті дистанційного керування телевізора).



- Пульт дистанційного керування можна використовувати лише з телевізорами SAMSUNG.

Оновлення програмного забезпечення

Надалі компанія Samsung надаватиме оновлення для програмного забезпечення акустичної системи Crystal Surround Air Track.

Якщо доступна нова версія, можна оновити програмне забезпечення. Для цього потрібно підключити флеш-пам'ять USB з оновленою версією програмного забезпечення до порту USB акустичної системи Air Track.

Зауважте, якщо представлено кілька файлів для оновлення, необхідно завантажити їх на флеш-пам'ять USB, а потім скористатися ними для оновлення мікропрограмного забезпечення.

Завітайте на веб-сайт Samsung.com або зверніться до сервісного центру компанії Samsung, щоб отримати інформацію про завантаження файлів для оновлення.

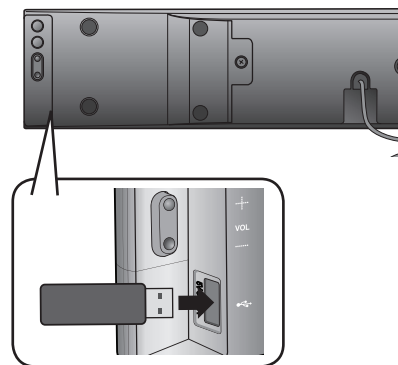

- Під'єднайте флеш-пам'ять USB з файлами для оновлення мікропрограмного забезпечення до порту USB на задній панелі головного пристрою.
- Будьте обережні, щоб не від'єднати живлення або флеш-пам'ять USB під час оновлення. Головний пристрій автоматично вимкнеться, коли буде завершено оновлення мікропрограмного забезпечення. Після оновлення програмного забезпечення встановлені налаштування буде скинуто до стандартних (заводських). Рекомендується записати всі встановлені налаштування, щоб потім швидко відновити їх після оновлення.
- Якщо не вдається виконати оновлення мікропрограмного забезпечення, відформатуйте флеш-пам'ять USB у файлову систему FAT16 і повторіть спробу.
- Не форматуйте флеш-пам'ять USB у файлову систему NTFS з метою оновлення, оскільки така файлова система не підтримується.
- Флеш-пам'ять USB може не підтримуватися (залежно від виробника).

усунення несправностей

Перш ніж звернутися до служби обслуговування, ознайомтеся з наведеним нижче відомостями.

Проблема	Перевірка	Спосіб усунення
Пристрій не вмикається.	<ul style="list-style-type: none">• Чи підключено кабель живлення до електричної розетки?	<ul style="list-style-type: none">• Підключіть кабель живлення до електричної розетки.
Під час натискання кнопки функція не працює.	<ul style="list-style-type: none">• Чи немає в повітрі статичної електрики?	<ul style="list-style-type: none">• Відключіть кабель живлення та підключіть його знову.
Звук не відтворюється.	<ul style="list-style-type: none">• Чи правильно підключено пристрій до телевізора?• Чи вимкнено звук за допомогою відповідної функції?• Чи налаштовано гучність на мінімум?	<ul style="list-style-type: none">• Підключіть його належним чином.• Натисніть відповідну кнопку, щоб вимкнути функцію.• Налаштуйте гучність.
Якщо функцію ввімкнено, на екрані телевізора не відображається зображення.	<ul style="list-style-type: none">• Чи правильно підключено телевізор?	<ul style="list-style-type: none">• Підключіть його належним чином.
Пульт дистанційного керування не працює.	<ul style="list-style-type: none">• Чи не розряджені батареї?• Чи не завелика відстань між пультом дистанційного керування та головним пристроєм?	<ul style="list-style-type: none">• Вставте нові батареї.• Спробуйте скористатися пультом дистанційного керування на коротшій відстані.
Не відтворюється звук із лівого/правого каналів.	<ul style="list-style-type: none">• Чи правильно підключені правий/лівий аудіокабелі телевізора?	<ul style="list-style-type: none">• Перевірте лівий/правий канали та підключіть кабелі належним чином.

ДОДАТОК

УКР

ТЕХНІЧНІ ХАРАКТЕРИСТИКИ

Назва моделі	HW-E350	
ЗАГАЛЬНА ІНФОРМАЦІЯ	Енергоспоживання в режимі очікування	0,45 Вт
	Енергоспоживання	Головний пристрій 25,8 Вт
	Вага	Головний пристрій 2,2 кг
	Розміри (Ш x В x Д)	Головний пристрій 734 x 85,1 x 80 мм
	Робочий діапазон температур	+5 °C до +35 °C
	Робочий діапазон вологості	від 10% до 75%
ПІДСИЛЮВАЧ	Номінальна вихідна потужність	Передній 30 Вт/канал, 8 Ом, повний коефіцієнт гармонік = 10%, 1 кГц
		Сабвуфер 60 Вт/канал, 4 Ом, повний коефіцієнт гармонік = 10%, 100 Гц
	Вхідна чутливість/опір	570 мВ/20 кОм
	Співвідношення сигнал/шум (аналоговий вхід)	75 дБ
	Розділення (1 кГц)	65 дБ
ЧАСТОТНА ХАРАКТЕРИСТИКА	Аналоговий вхід	20 Гц–20 кГц (±3 дБ)
	Цифровий вхід/48 кГц PCM	20 Гц–20 кГц (±3 дБ)

● ДОДАТОК

* Співвідношення сигнал/шум, викривлення, розділення й ефективна чутливість базуються на вимірах за допомогою нормативів AES (Товариства інженерів звукової техніки).

*: Номінальні технічні характеристики

- Компанія Samsung Electronics Co., Ltd зберігає право змінювати специфікації без попередження.

- Значення маси та розмірів приблизні.



Зв'язок із компанією SAMSUNG В УСЬОМУ СВІТІ

Якщо ви маєте коментарі чи запитання стосовно продуктів компанії Samsung, зв'яжіться з центром підтримки користувачів SAMSUNG.

Region	Центр взаємодії з клієнтами ☎	Веб-сайт
■ CIS		
Russia	8-800-555-55-55	www.samsung.com
Georgia	8-800-555-555	-
Armenia	0-800-05-555	-
Azerbaijan	088-55-55-555	-
Kazakhstan	8-10-800-500-55-500 (GSM: 7799)	www.samsung.com
Uzbekistan	8-10-800-500-55-500	www.samsung.com

Region	Центр взаємодії з клієнтами ☎	Веб-сайт
Kyrgyzstan	00-800-500-55-500	www.samsung.com
Tadjikistan	8-10-800-500-55-500	www.samsung.com
Ukraine	0-800-502-000	www.samsung.ua www.samsung.com/ ua_ru
Belarus	810-800-500-55-500	-
Moldova	00-800-500-55-500	-



AB57

Виробник: "Самсунг Електронікс Чуїжоу Ко., Лтд", Ченд-жанг Таун, Хуїжоу Сіті, Гуандонг Провінс, Китай

Імпортер: ТОВ "Самсунг Електронікс Україна Компані", 04070, Україна, м. Київ, вул. Почайнинська, 57/59 літ. А



Належна утилізація батарей цього продукту

(Стосується країн Європейського союзу й інших європейських країн з окремими системами повернення батарей.)

Ця позначка на батареї, посібнику користувача чи на пакуванні вказує на неможливість утилізації батарей продукту разом з іншими побутовими відходами після завершення строку експлуатації. Якщо на батареї є хімічні символи Hg, Cd або Pb, це свідчить про те, що вміст ртуті, кадмію або свинцю в ній перевищує контрольний рівень, який зазначено в Директиві ЄС 2006/66. Якщо такі батареї не утилізувати належним чином, це може негативно вплинути на здоров'я людини або навколишнє середовище.

Щоб захистити природні ресурси й забезпечити можливість обробки та повторного використання сировини, утилізуйте батареї окремо від інших побутових відходів через місцеву систему безкоштовного повернення батарей.



Належна утилізація цього продукту (відходи електричного й електронного устаткування)

(Стосується країн Європейського союзу й інших європейських країн із роздільними системами збирання відходів.)

Ця позначка на продукті, аксесуарах чи в документації вказує на неможливість утилізації продукту й електронних аксесуарів (наприклад, зарядного пристрою, навушників, USB-кабелю) з іншими побутовими відходами після завершення строку експлуатації. Щоб не завдати шкоди навколишньому середовищу чи здоров'ю людей унаслідок неправильної утилізації відходів, ці елементи потрібно утилізувати окремо від інших побутових відходів для забезпечення можливості їх обробки та повторного використання матеріальних ресурсів.

Щоб отримати інформацію про місце та спосіб обробки цих елементів, безпечний для навколишнього середовища, звичайним користувачам слід звернутися до агентів, у яких було придбано продукт, або до місцевої муніципальної установи.

Користувачі, які представляють організації, мають звернутися до своїх постачальників і перевірити умови контракту на придбання. Під час утилізації цей продукт і його електронні аксесуари не слід змішувати з іншими побутовими відходами.

Code No. AH68-02485A (00)