

HW-F350

HW-F355

Crystal Surround Air Track (Активная акустическая система)

Руководство пользователя

удивительные ВОЗМОЖНОСТИ

Благодарим за приобретение устройства компании Samsung.

Для наилучшего обслуживания зарегистрируйте свое устройство по адресу:

www.samsung.com/register

The Samsung logo is located in the bottom right corner of the page. It consists of the word "SAMSUNG" in a bold, white, sans-serif font, set against a black, horizontally-oriented oval background.

ФУНКЦИИ

SoundShare

Кнопка SoundShare позволяет воспроизводить звук, поступающий с телевизора, на акустической системе через соединение Bluetooth и управлять громкостью.

3D SOUND PLUS

При использовании функции 3D SOUND PLUS звук воспроизводится более глубоко и объемно.

Специальный режим звука

Можно выбрать один из 7 различных режимов звуковых полей (MUSIC, NEWS, DRAMA, CINEMA, SPORTS, GAME и OFF (МУЗЫКА, НОВОСТИ, СПЕКТАКЛИ, КИНО, СПОРТ, ИГРА и ОТКЛЮЧЕНО (исходный звук)) в зависимости от типа воспроизводимого содержимого.

Многофункциональный пульт дистанционного управления

Прилагаемый пульт дистанционного управления можно использовать для управления телевизором, подключенным к этому устройству. (применим только для телевизоров Samsung)

Одним нажатием горячей клавиши на пульте управления можно управлять различными функциями телевизора.

Активная акустическая система

Высокое качество звука обеспечивается активной акустической системой компактного дизайна.

Устройству не требуются громкоговорители-сателлиты или подключение с помощью кабелей, необходимые для обычной системы объемного звучания.

Поддержка USB-хоста

Можно подключать и воспроизводить файлы с внешних устройств USB с накопителями, например MP3-проигрывателя, флэш-памяти USB и т.д., используя функцию USB HOST системы Air Track.

Функции Bluetooth

Устройство Bluetooth можно подключить к системе SAT для воспроизведения музыки с высококачественным стереозвучанием, причем не используя проводов.

ЛИЦЕНЗИЯ



Произведено по лицензии Dolby Laboratories. Dolby и символ двойного D являются товарными знаками Dolby Laboratories.



Изготовлено по лицензии, на которую выданы патенты США № 5,956,674, 5,974,380, 6,487,535, а также другие зарегистрированные в США и других странах патенты и заявки на патенты. DTS и соответствующий символ, DTS и соответствующий символ вместе являются зарегистрированными товарными знаками, а DTS 2.0 Channel является товарным знаком DTS, Inc. В данный продукт входит программное обеспечение. © DTS, Inc. Все права защищены.

- Вопросы относительно открытых источников направляйте в Samsung по электронной почте (oss.request@samsung.com).

Меры предосторожности

ПРЕДУПРЕЖДЕНИЯ ДЛЯ БЕЗОПАСНОГО ИСПОЛЬЗОВАНИЯ

ВО ИЗБЕЖАНИЕ ПОРАЖЕНИЯ ЭЛЕКТРИЧЕСКИМ ТОКОМ НЕ ОТКРЫВАЙТЕ КРЫШКУ (ИЛИ ЗАДНЮЮ ПАНЕЛЬ) УСТРОЙСТВА. ВНУТРИ УСТРОЙСТВА ОТСУТСТВУЮТ ДЕТАЛИ, РЕМОНТ КОТОРЫХ МОЖЕТ ВЫПОЛНЯТЬ ПОЛЬЗОВАТЕЛЬ. ОБСЛУЖИВАНИЕ ДОЛЖНО ПРОИЗВОДИТЬСЯ КВАЛИФИЦИРОВАННЫМИ СПЕЦИАЛИСТАМИ.



Данный символ указывает на наличие внутри корпуса устройства компонентов, находящихся под высоким напряжением, что может привести к поражению электрическим током или травме.



Данный символ обозначает важные указания по использованию устройства.

	Символ «не для пищевой продукции» применяется в соответствие с техническим регламентом Таможенного союза «О безопасности упаковки» 005/2011 и указывает на то, что упаковка данного продукта не предназначена для повторного использования и подлежит утилизации. Упаковку данного продукта запрещается использовать для хранения пищевой продукции.
	Символ «петля Мебиуса» указывает на возможность утилизации упаковки. Символ может быть дополнен обозначением материала упаковки в виде цифрового и/или буквенного обозначения.

ПРЕДУПРЕЖДЕНИЕ : Чтобы снизить риск возникновения пожара или поражения электрическим током, не подвергайте это устройство воздействию дождя или влаги.

- Данное устройство всегда следует подключать к сетевой розетке с заземлением.
- Чтобы отключить устройство от электросети, необходимо извлечь вилку кабеля питания из розетки, соответственно, вилка всегда должна содержаться в исправном состоянии.

ВНИМАНИЕ!

- Не подвергайте это устройство воздействию воды. Не ставьте на устройство предметы, заполненные жидкостью, например вазы.
- Для полного отключения питания устройства следует извлечь вилку из розетки. Поэтому вилка должна быть всегда доступна.

МЕРЫ ПРЕДОСТОРОЖНОСТИ

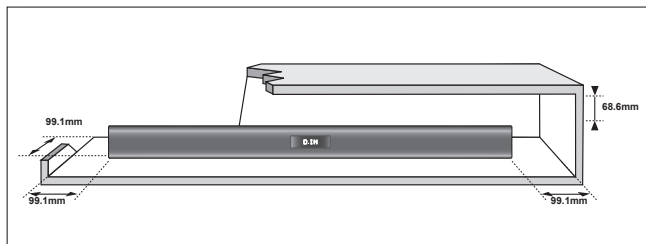

Убедитесь, что бытовой источник питания переменного тока соответствует идентификационной наклейке, расположенной на задней панели вашего устройства. Установите устройство горизонтально на подходящую поверхность (мебель), обеспечив достаточно места вокруг него для вентиляции (7 - 10 см). Убедитесь, что вентиляционные отверстия не перекрыты. Не устанавливайте устройство на усилители или другое оборудование, которое может сильно нагреться. Данное устройство предназначено для продолжительного использования.. Для отключения устройства отсоедините сетевую вилку из розетки. Если устройство не используется в течение длительного времени, отключите его от сети.

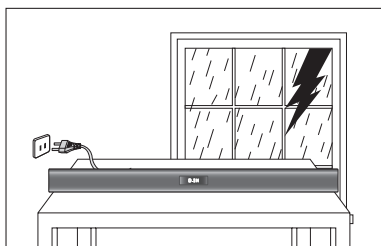

Во время грозы отсоединяйте сетевую вилку от розетки. Скачки напряжения питания во время грозы могут повредить устройство.

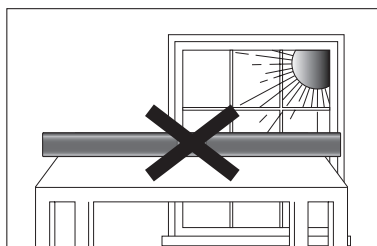

Не подвергайте устройство воздействию прямых солнечных лучей и других источников тепла. Это может вызвать перегрев и привести к неисправности устройства.

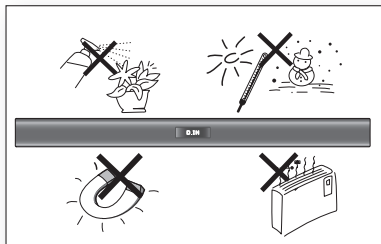

Защищайте проигрыватель от попадания влаги (например, вода из вазы), не подвергайте его чрезмерному нагреванию (например, не ставьте рядом с камином) и не оставляйте вблизи устройств, излучающих сильные магнитные или электрические поля. В случае неисправной работы устройства отсоедините кабель питания от источника переменного тока. Данное устройство не предназначено для промышленного использования.. Устройство предназначено только для личного использования.

При хранении устройства в условиях низкой температуры возможно образование конденсата. При транспортировке устройства в зимнее время не включайте его приблизительно в течение 2 часов, пока температура устройства не достигнет комнатной температуры.

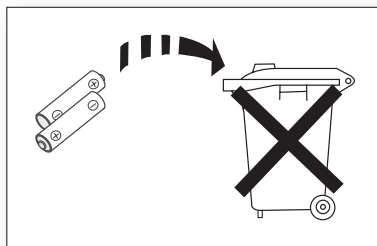

Батареи, используемые в данном устройстве, содержат вредные для окружающей среды химические элементы. Не выбрасывайте батареи в корзину с бытовыми отходами.

содержание



ФУНКЦИИ	2	Функции
	2	Лицензия
МЕРЫ ПРЕДОСТОРОЖНОСТИ	3	Предупреждения для безопасного использования
	4	Меры предосторожности
НАЧАЛО РАБОТЫ	6	Перед прочтением руководства пользователя
	6	Комплект поставки
ОПИСАНИЕ	7	Передняя панель
	8	Задняя панель
	8	Установка ферритового сердечника на кабель сабвуфера
ПУЛЬТ ДИСТАНЦИОННОГО УПРАВЛЕНИЯ	9	Знакомство с пультом дистанционного управления
ПОДКЛЮЧЕНИЯ	11	Установка на стене
	12	Подключение внешнего устройства с помощью аудиокабеля (аналогового) или оптического (цифрового) кабеля
ФУНКЦИИ	13	Режим входа
	13	Bluetooth (только для модели HW-F355)
	15	SoundShare (только для модели HW-F355)
	16	USB
	17	Использование пульта дистанционного управления
	20	Обновление по
ПОИСК И УСТРАНЕНИЕ НЕИСПРАВНОСТЕЙ	21	Поиск и устранение неисправностей
ПРИЛОЖЕНИЕ	22	Технические характеристики

начало работы

ПЕРЕД ПРОЧТЕНИЕМ РУКОВОДСТВА ПОЛЬЗОВАТЕЛЯ

Перед прочтением данного руководства пользователя обратите внимание на следующие термины.

Значки, используемые в данном руководстве

Значок	Термин	Определение
	Внимание!	Этот значок присутствует в тех случаях, когда функция не работает или возможна отмена настроек.
	Примечание.	Означает советы или инструкции, помогающие при использовании различных функций.

Инструкции по технике безопасности. Поиск и устранение неисправностей

- 1) Перед использованием данного устройства обязательно ознакомьтесь с инструкциями по технике безопасности. (См. стр. 3)
- 2) При возникновении неисправности см. раздел "Поиск и устранение неисправностей". (См. стр. 21)

Авторское право

© Samsung Electronics Co.,Ltd., 2013

Все права защищены. Никакая часть настоящего руководства не может быть воспроизведена или скопирована без предварительного письменного согласия компании Samsung Electronics Co.,Ltd.

КОМПЛЕКТ ПОСТАВКИ

Проверьте наличие входящих в комплект принадлежностей, перечисленных ниже.

				
Пульт дистанционного управления/батареи (размер AAA)	Руководство пользователя	Кронштейн для настенного крепления	Винт (Держатель винта: 6 ШТ.) (Винт: 2 ШТ.)	Кабель USB
				
Кабель питания	Адаптер	Кабель Aux	Тороидальный ферритовый сердечник	Преобразователь USB



- Внешний вид принадлежностей может отличаться от изображений в настоящем руководстве.
- Чтобы подключить внешние устройства USB к устройству, используйте прилагаемый кабель USB.

ОПИСАНИЕ

ПЕРЕДНЯЯ ПАНЕЛЬ

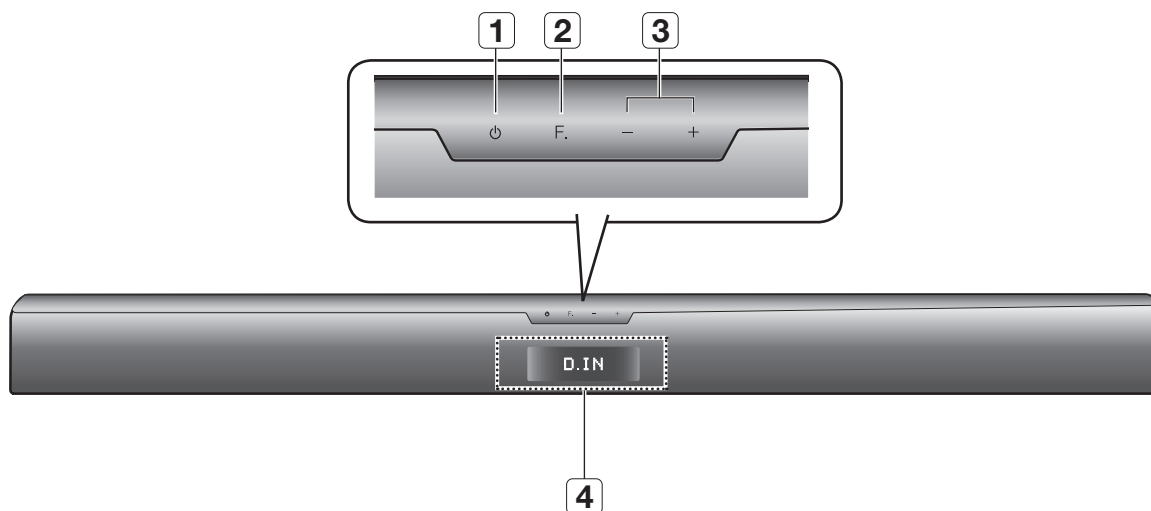

<p>1 КНОПКА ПИТАНИЯ</p>	<p>Включение и выключение системы Crystal Surround Air Track.</p>
<p>2 КНОПКА ФУНКЦИЙ</p>	<p>Выбор входа: D.IN, AUX, BT, TV, USB. - Если нажать и удерживать более 3 секунд кнопку (F.) при включенном питании устройства, она будет работать в качестве кнопки отключения звука MUTE. Для деактивации режима отключения звука MUTE снова нажмите и удерживайте кнопку (F.) более 3 секунд.</p>
<p>3 ГРОМКОСТЬ +/-</p>	<p>Регулировка уровня громкости.</p>
<p>4 ДИСПЛЕЙ</p>	<p>Отображает текущий режим.</p>



▪ После включения питания устройство может воспроизводить звук через 4 - 5 секунд.

ОПИСАНИЕ

ЗАДНЯЯ ПАНЕЛЬ

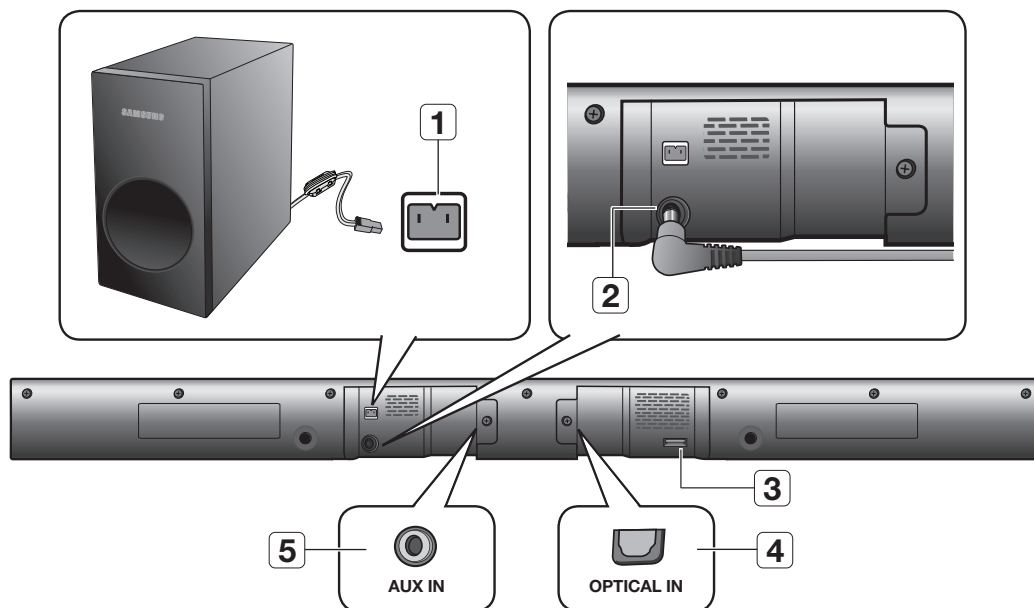

1	ГНЕЗДО ДЛЯ РАЗЪЕМА САБВУФЕРА	Для подключения разъема сабвуфера.
2	ВХОДНОЙ РАЗЪЕМ ИСТОЧНИКА ПИТАНИЯ	Соедините разъем адаптера переменного тока с входным разъемом источника питания, затем вставьте вилку адаптера питания переменного тока в сетевую розетку.
3	ПОРТ USB	Подключайте устройства USB, например MP3-проигрыватель, для воспроизведения содержащихся на них файлов - Если устройство установлено на стене, используйте входящий в комплект преобразователь USB.
4	OPTICAL IN	Подключение к цифровому (оптическому) выходу внешнего устройства.
5	Порт AUX IN	Подключение к аналоговому выходу внешнего устройства.

- !**
- При отсоединении кабеля питания адаптера питания переменного тока от розетки держите его за вилку. Не тяните за кабель.
 - Не следует подключать это устройство или другие компоненты к розетке переменного тока пока не будут выполнены все подключения компонентов.

УСТАНОВКА ФЕРРИТОВОГО СЕРДЕЧНИКА НА КАБЕЛЬ САБВУФЕРА

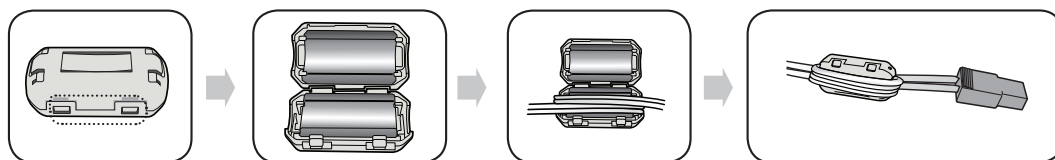

Поднимите, чтобы освободить замок и открыть сердечник.

Поместите кабель сабвуфера на открытый сердечник.

Закройте замок.

ПУЛЬТ ДИСТАНЦИОННОГО УПРАВЛЕНИЯ

ЗНАКОМСТВО С ПУЛЬТОМ ДИСТАНЦИОННОГО УПРАВЛЕНИЯ

HW-F350

КНОПКА POWER
Включение и выключение системы Crystal Surround Air Track.

AUX
Выбор режима AUX.

OPTICAL
Выбор режима Optical (Оптический).

REPEAT
Выбор повтора одного файла, всех файлов и произвольный выбор.

TV VOLUME
Переключение между доступными ТВ-каналами. Настройка уровня громкости телевизора.

TV CHANNEL , AUDIO SYNC
Переключение между доступными ТВ-каналами. Используется для упрощения синхронизации звука с видеобразжением при подключении к цифровому телевизору.

TV MUTE
Отключение звукового воспроизведения на ТВ. Для восстановления предыдущего уровня громкости еще раз нажмите кнопку.

КНОПКИ CONTROL
Воспроизведение, временный останов или останов воспроизведения музыкального файла или поиск следующего или предыдущего файла.

SOUND EFFECT
Выбор следующего звукового эффекта. (MUSIC, NEWS, DRAMA, CINEMA, SPORTS, GAME, OFF (исходный звук))

S/W LEVEL, VOLUME
Настраивает уровень громкости сабвуфера. Настройка уровня громкости устройства.

3D SOUND PLUS
С использованием этой функции звук воспроизводится глубоко и объемно.

КНОПКА TV POWER
Включение и выключение телевизора Samsung.

USB
Выбор режима USB.

TV SOURCE
Нажмите для выбора подключенного к телевизору видеоприбора.

AUTO POWER, DIMMER
При включении телевизора синхронизирует автоматическое подключение системы Air Track через оптическое соединение. Можно регулировать яркость дисплея.

TV EXIT
Выход из режима ТВ (действует как кнопка EXIT на пульте дистанционного управления телевизором).

TV INFO, TV PRE-CH
Отображение текущего состояния телевизора. Переход к предыдущему каналу ТВ.

SMART VOLUME
Регулировка и стабилизация уровня громкости при ее резких изменениях.

DRC
Можно использовать эту функцию для прослушивания звука в режиме Dolby Digital во время просмотра фильмов с низким уровнем звука в ночное время (Стандартный, МАКС, МИН).

MUTE
Отключение звукового воспроизведения на устройстве. Для восстановления предыдущего уровня громкости еще раз нажмите кнопку.

Установка батарей в пульт дистанционного управления

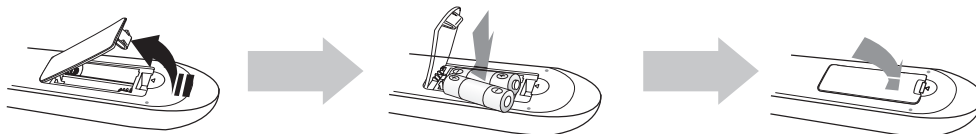

1. Снимите крышку, расположенную на задней стороне пульта дистанционного управления вверх, как показано на рисунке.
2. Установите две батареи размера AAA. Убедитесь, что полюса "+" и "-" батарей соответствуют полюсам на рисунке внутри отделения.
3. Закройте крышку. При обычном использовании телевизора срок службы батареи составляет примерно один год.

Радиус действия пульта дистанционного управления

Пульт дистанционного управления можно использовать на расстоянии не более 7 метров от устройства по прямой линии. Кроме того, его можно использовать горизонтально под углом не более 30° от датчика приема сигнала пульта дистанционного управления.

ПУЛЬТ ДИСТАНЦИОННОГО УПРАВЛЕНИЯ

ЗНАКОМСТВО С ПУЛЬТОМ ДИСТАНЦИОННОГО УПРАВЛЕНИЯ

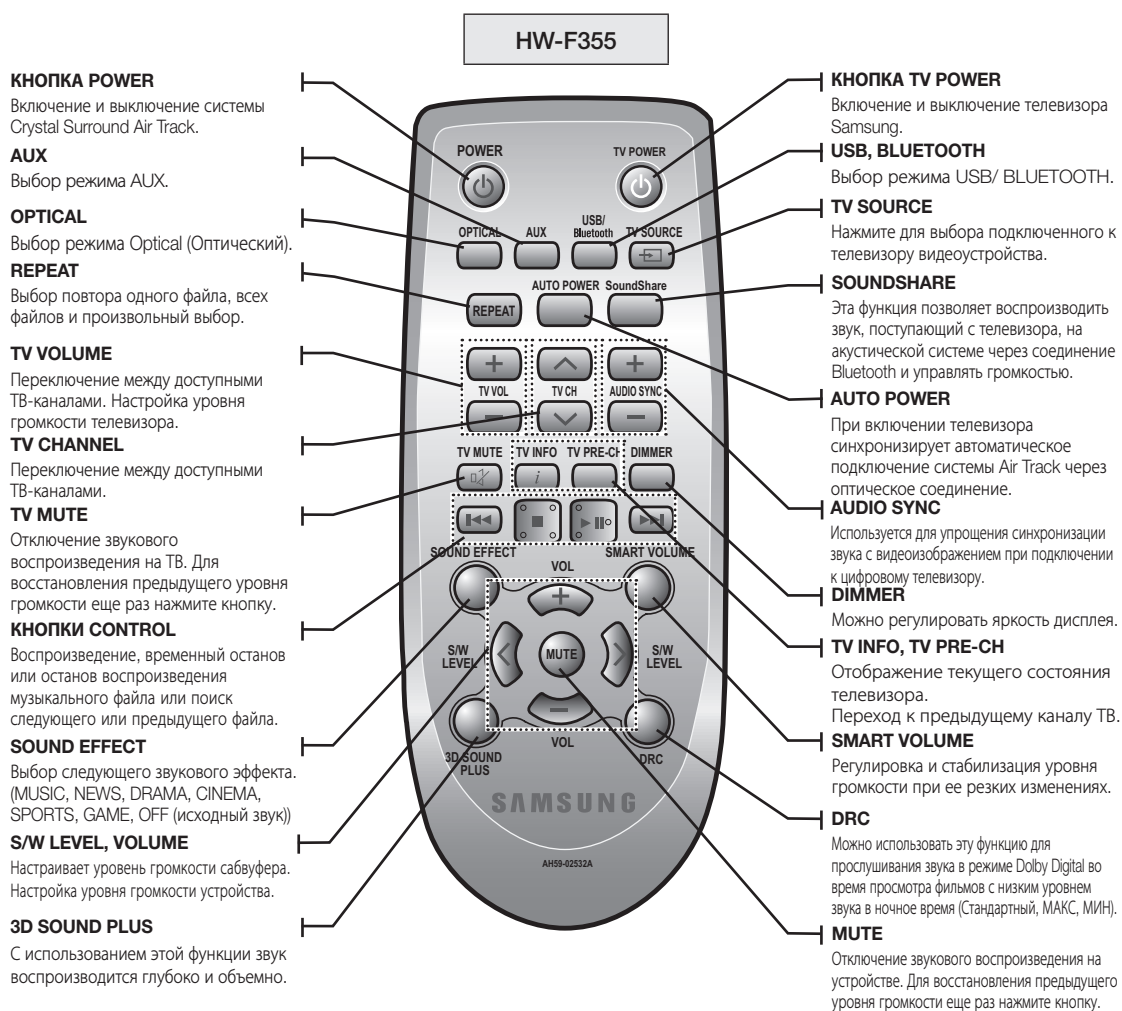

- SAT - аббревиатура названия системы Surround Air Track, которое является собственным названием Samsung. proprietary name.
- Пульт дистанционного управления предназначен только для телевизоров SAMSUNG.
- В зависимости от производителя, может оказаться так, что с помощью данного пульта будет невозможно управлять телевизором.

ПОДКЛЮЧЕНИЯ

УСТАНОВКА НА СТЕНЕ

С помощью кронштейна для настенного крепления можно прикрепить данное устройство к стене.

Меры предосторожности при установке

- Устанавливайте устройство только на вертикальных стенах.
- Не выбирайте для установки помещения с высокой температурой или влажностью, а также стены, не способные выдержать вес устройства.
- Проверьте прочность стены. Если стена недостаточно прочная, укрепите ее или установите устройство на другой стене, способной выдержать вес устройства.
- Приобретите и используйте винты и дюбели в соответствии с типом стены (штукатурка, сталь, дерево и т.д.). Если возможно, закрепите винты в стойках каркаса стены.
- Кабели, подключаемые к внешним устройствам, следует подсоединить к данному устройству до его крепления на стену.
- Перед установкой обязательно убедитесь, что устройство выключено и отсоединено от электросети. В противном случае это может привести к поражению электрическим током.

1. Прижмите кронштейн для настенного крепления к поверхности стены и закрепите двумя винтами (не входят в комплект).
Если устройство устанавливается на стене под телевизором, то при креплении кронштейна проверьте, чтобы стрелка (↑) располагалась по центру телевизора. Кроме того, проверьте, чтобы устройство располагалось не менее чем на 5 см ниже телевизора.

2. Совместите отверстия под винты на обеих сторонах ОСНОВНОГО БЛОКА с отверстиями держателей винтов и заверните винты.

3. Подсоедините преобразователь USB к устройству перед его установкой на стене.

4. Установите устройство в соответствующие разъемы кронштейна. Для обеспечения надежной установки убедитесь, что шпильки для крепления находятся в самом низу разъемов.

5. Установка завершена.

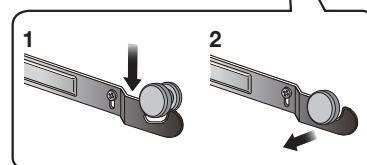
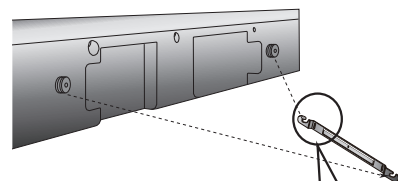
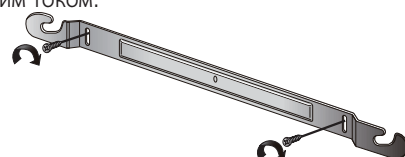

- После установки не опирайтесь на устройство и не подвергайте его механическому воздействию.
- Тщательно прикрепите устройство к стене, чтобы оно не упало. При падении устройство может сломаться или нанести травмы.
- После установки устройства на стене убедитесь, что подключенные кабели недоступны для детей. Если тянуть за кабели, устройство может упасть.
- Для оптимальной работы акустической системы при ее установке на стене необходимо, чтобы расстояние между громкоговорителями и телевизором составляло не менее 5 см.

ПОДКЛЮЧЕНИЯ

ПОДКЛЮЧЕНИЕ ВНЕШНЕГО УСТРОЙСТВА С ПОМОЩЬЮ АУДИОКАБЕЛЯ (АНАЛОГОВОГО) ИЛИ ОПТИЧЕСКОГО (ЦИФРОВОГО) КАБЕЛЯ

В этом разделе описаны два метода подключения устройства к телевизору (цифровой и аналоговый).

Данное устройство оснащено одним оптическим цифровым разъемом и одним аналоговым аудиоразъемом для подключения телевизора.

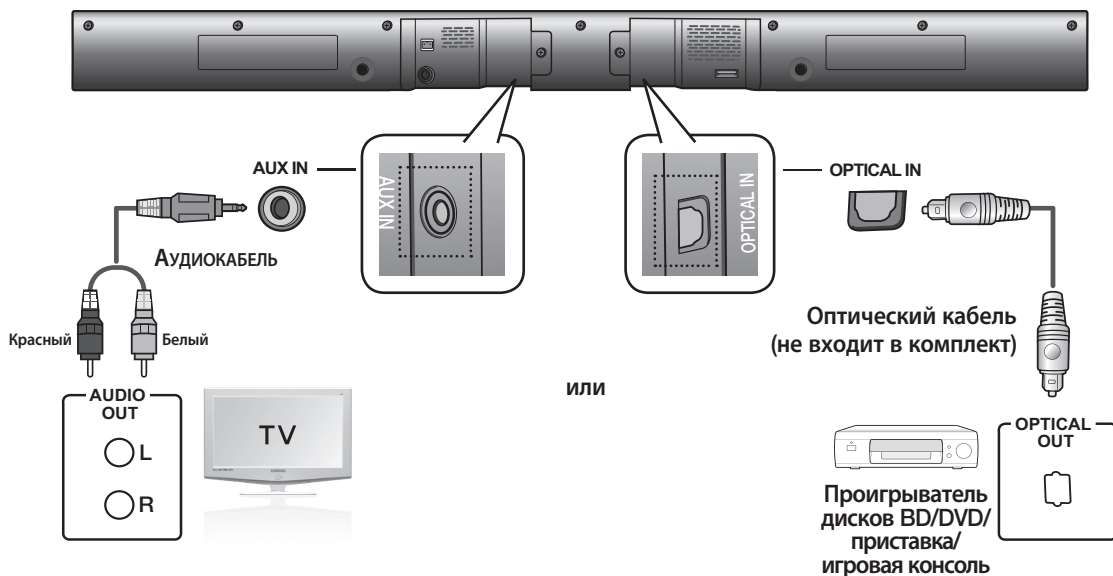

Порт AUX IN

Подключите порт AUX IN (аудио) основного устройства к аудиовыходу ТВ или устройства-источника. Проверьте соответствие цветов разъемов.

или

Разъем OPTICAL IN

Соедините цифровой вход на основном устройстве с оптическим выходом на телевизоре или устройстве-источнике.



- Не следует подключать кабель питания этого устройства или телевизора к сетевой розетке, пока не будут выполнены все подключения компонентов.
- Прежде чем перемещать или устанавливать устройство, обязательно выключите его и отсоедините кабель питания.

ФУНКЦИИ

РЕЖИМ ВХОДА

Можно выбрать либо входы D.IN, AUX, BT, TV либо USB вход.

Нажмите соответствующую кнопку на пульте дистанционного управления, чтобы выбрать нужный режим, или нажмите кнопку (F.), чтобы выбрать один из следующих режимов: D.IN, AUX, BT, TV или USB.

Режим входа	Дисплей
оптический цифровой вход	D.IN
Дополнительный вход AUX	AUX
Режим BLUETOOTH	BT (только для модели HW-F355)
Режим TV (ТВ)	TV (только для модели HW-F355)
Режим USB	USB

Устройство выключится автоматически в следующих случаях.

- РЕЖИМ BT/TV/USB/D.IN
 - Если в течение 20 минут отсутствует аудиосигнал.
- Режим AUX
 - Если в течение 8 часов не нажато ни одной кнопки при подключенном кабеле.
 - Если кабель AUX не подключен в течение 20 минут.

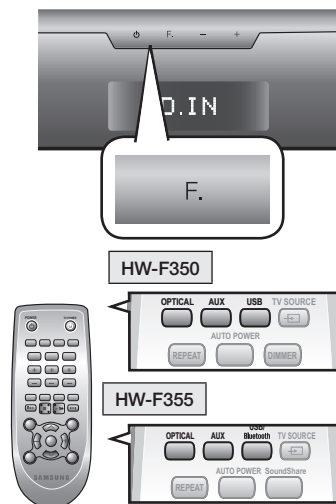

- Используйте Прилагаемый Кабель, Если Флеш-Память USB Не Может Быть Подключена К Устройству Напрямую.

BLUETOOTH (ТОЛЬКО ДЛЯ МОДЕЛИ HW-F355)

Устройство Bluetooth можно использовать для воспроизведения музыки с высококачественным стереозвучанием без проводов.

Что такое Bluetooth?

Bluetooth - это технология, которая позволяет Bluetooth-совместимым устройствам легко взаимодействовать друг с другом с помощью беспроводного соединения на коротком расстоянии.

- Устройство Bluetooth может создавать помехи или приводить к неправильной работе в зависимости от следующих условий использования.
 - При контакте части тела с приемной или передающей системой устройства Bluetooth или системой Air Track.
 - При отклонении электрических параметров из-за наличия препятствий для прохождения электромагнитных волн в виде стены, углов или офисных перегородок.
 - При возникновении электромагнитных помех от устройств, работающих в том же частотном диапазоне, включая медицинское оборудование, микроволновые печи и беспроводные сетевые устройства.
- В том случае, когда сопряжение системы Air Track и устройства Bluetooth поддерживается на близком расстоянии.
- Чем больше расстояние между системой Air Track и устройством Bluetooth, тем хуже качество связи. Если расстояние превышает диапазон действия устройства Bluetooth, соединение прервется.
- В местах с плохими условиями приема связь Bluetooth может работать неправильно.
- Подключение Bluetooth работает только в непосредственной близости от устройства. Если расстояние превысит указанный диапазон, то связь автоматически отключится. Даже в пределах этого диапазона качество звука может ухудшаться из-за препятствий, например стен или дверей.
- Данное беспроводное устройство может привести к электрическим помехам во время работы.

Подключение системы Air Track к устройству Bluetooth

Проверьте, поддерживает ли устройство Bluetooth функцию Bluetooth-совместимых стереонаушников.

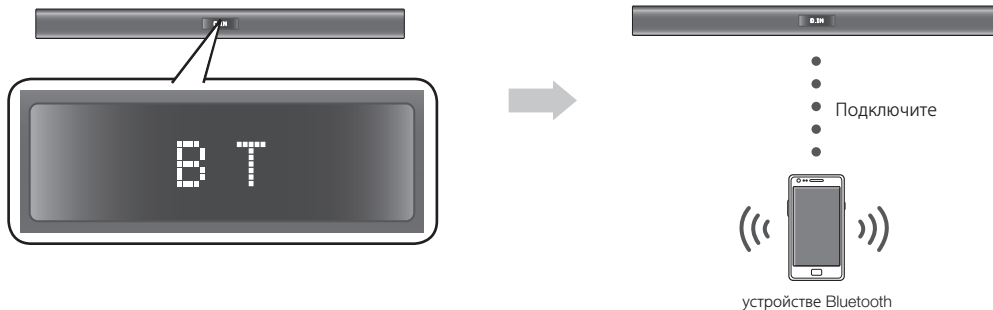

1. Нажмите кнопку **USB/Bluetooth** на пульте дистанционного управления системы AirTrack для отображения сообщения **BT**.

- В течение примерно 4 секунд на дисплее передней панели системы Air Track будет отображаться сообщение **WAIT**, а затем появится сообщение **BT READY**.

2. Выберите меню Bluetooth на устройстве Bluetooth, которое необходимо подключить. (см. руководство пользователя устройства Bluetooth)

3. Выберите меню Stereo headset (Стереонаушники) на устройстве Bluetooth.

- Отобразится список найденных устройств.

4. Выберите "[Samsung] AirTrack" в списке.

- После подключения системы Air Track к устройству Bluetooth на переднем дисплее отобразится **BT CONNECTED → BT**.
- Если сопряжение устройства Bluetooth и системы Air Track не удалось, то удалите предыдущий результат поиска устройства Bluetooth "[Samsung] AirTrack" и возобновите поиск системы Air Track.

5. Воспроизведите музыку на подключенном устройстве.

- Можно прослушивать музыку, которая воспроизводится на подключенном устройстве Bluetooth, непосредственно через систему Air Track.
- Функции Play(Воспроизведение)/Repeat (Повтор)/Stop (Стоп)/Next (Далее)/Prev (Пред.) недоступны в режиме BT.



- При подключении устройства Bluetooth к системе Air Track потребуются вводить PIN-код (пароль). Если появится окно ввода PIN-кода, введите <0000>.
- Система Air Track поддерживает данные SBC (44,1 кГц, 48 кГц).
- Функция AVRCP не поддерживается.
- Соединение возможно только с устройством Bluetooth, которое поддерживает функцию A2DP (AV).
- Соединение невозможно с устройством Bluetooth, которое поддерживает только функцию HF (Громкая связь).
- Только одно устройство Bluetooth может быть сопряжено за один раз.
- Сопряжение не восстановится автоматически при отключении системы Air Track и прерывании сопряжения. Для повторного подключения необходимо повторить сопряжение с устройством.
- Поиск или подключение системы Air Track может быть не выполнено надлежащим образом в следующих случаях.
 - Если рядом с системой Air Track образуется сильное электромагнитное поле.
 - Если несколько устройств Bluetooth одновременно сопряжены с системой AirTrack.
 - Если устройство Bluetooth выключено, не установлено или неисправно.
 - Обратите внимание, что такие устройства, как микроволновая печь, адаптер беспроводной локальной сети, флуоресцентные лампы и газовые плиты используют такой же диапазон частот, как и устройство Bluetooth, поэтому они могут стать причиной электрических помех.

Отключение устройства Bluetooth от системы Air Track

Можно отключить устройство Bluetooth от системы Air Track. Инструкции см. в руководстве пользователя устройства Bluetooth.

- Система Air Track будет отключена.
- После отключения системы Air Track от устройства Bluetooth на дисплее передней панели системы Air Track появится сообщение **BT DISCONNECTED**.

Отключение устройства Bluetooth от системы Air Track

Нажмите кнопку (**F.**) на передней панели системы Air Track, чтобы переключиться из режима **BT** в другой режим или отключить систему Air Track.

- Подключенное устройство Bluetooth в течение некоторого времени будет ожидать ответа от системы Air Track. (время отключения может отличаться в зависимости от устройства Bluetooth)
- Подключенное в настоящий момент устройство будет отключено.



- В режиме подключения Bluetooth соединение Bluetooth будет прервано, если расстояние между системой Air Track и устройством Bluetooth превысит 5 метров.
- Если расстояние до устройства Bluetooth вернется в допустимый диапазон и будет повторно установлено соединение, сопряжение с устройством Bluetooth можно будет восстановить.
- В режиме готовности система Air Track автоматически отключится через 20 минут.

SOUNDSHARE (ТОЛЬКО ДЛЯ МОДЕЛИ HW-F355)

В данном разделе описана процедура подключения акустической системы Crystal Surround Air Track К ТЕЛЕВИЗОРАМ SAMSUNG, совместимым с Bluetooth.

Подключение акустической системы Crystal Surround Air Track к телевизору Samsung года выпуска, совместимому с Bluetooth



Коснитесь кнопки (**F.**) чтобы выбрать режим **TV (ТВ)**, затем подключите телевизор к акустической системе Crystal Surround Air Track.

- При подключении к телевизору устройство будет воспроизводить звук, поступающий с телевизора.
- Если изменить режим, отличный от режима SoundShare, или отключить последний, звук снова будет воспроизводиться с телевизора.

<Сопряжение с телевизором>

Для воспроизведения звука телевизора с помощью акустической системы через соединение Bluetooth сначала необходимо выполнить сопряжение системы с телевизором, совместимым с Bluetooth. После выполнения сопряжения соответствующая информация записывается и сохраняется. Сообщение о соединении Bluetooth больше не будет отображаться. Перед сопряжением телевизор должен находиться на небольшом расстоянии от акустической системы

ФУНКЦИИ

1. Включите телевизор Samsung и акустическую систему.
 - Установите в меню настройки SoundShare телевизора Add New Device (Добавить новое устройство) значение On (Вкл.).
2. Если изменить режим акустической системы на **TV (ТВ)**, появится сообщение с запросом на продолжение выполнения сопряжения с устройством Bluetooth. На экране телевизора отобразится сообщение "[Samsung] AirTrack".
3. Выберите **<Yes (Да)>** на экране телевизора, затем сопряжение с акустической системой будет завершено.
 - После установки сопряжения при изменении режима TV (ТВ) из другого режима ввода будет автоматически выполняться подключение к телевизору.
 - При изменении режима Air Track на другой режим функция SoundShare будет отключена.
 - Если требуется отменить существующее сопряжение в настройках акустической системы и выполнить ее сопряжение с другим телевизором,
 - Нажмите кнопку **PLAY/PAUSE (ВОСПРОИЗВЕДЕНИЕ/ПАУЗА)** на акустической системе и удерживайте ее в течение 5 секунд в режиме ввода телевизора, чтобы отменить существующее сопряжение.
 - Для управления громкостью и отключения звука можно использовать пульты дистанционного управления телевизора и акустической системы в режиме SoundShare.



- Радиус действия функции SoundShare телевизора
 - Рекомендуемый диапазон сопряжения: приблизительно 50 см
 - Рекомендуемый рабочий диапазон: приблизительно 5 м
- Если расстояние между системой SAT и телевизором Samsung составляет более 5 м, связь или звук может пропадать. Если это произошло, снова подключитесь к устройству Bluetooth в пределах диапазона его действия.
- Перед использованием этой функции необходимо убедиться, что режим SoundShare телевизора Samsung включен.
- Кнопки **PLAY (ВОСПР.), NEXT (СЛЕД.), PREV (ПРЕД.), STOP (СТОП)** не работают в режиме SoundShare.
- Bluetooth Standby On (Күту режимін қосу) функциясы
 - Air Track мүмкіндігі теледидар мен Air Track мүмкіндігін SoundShare функциясымен қоссаңыз, теледидар қосылғанда автоматты түрде қосылады.
 - Чтобы Включить/Отключить эту функцию, нажмите и удерживайте кнопку (**F.**) на передней панели в течение 5 секунд. При этом функция AirTrack должна быть отключена. При этом функция AirTrack должна быть отключена. При отключении этой функции устройство автоматически выключится, но автоматически не включится.
- Функция SoundShare поддерживается в телевизорах Samsung, выпущенных после 2012 г. Проверьте, поддерживает ли ваш телевизор эту функцию. для получения дополнительной информации см. руководство пользователя телевизора.

USB

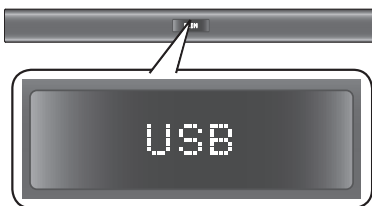

1. Подключите устройство USB к порту USB на боковой панели устройства.
2. Нажимайте кнопку (**F.**) на передней панели системы Air Track несколько раз, пока не появится индикация **USB**.
3. Надпись **USB** отобразится на экране и затем исчезнет.
 - Завершено подключение системы Crystal Surround Air Track.
 - Если в течение 20 минут устройство USB не подсоединено, то она автоматически отключается (Auto Power Off) (Автоматическое выключение питания).

Перед подключением устройства USB

Важная информация:

- Название файла папки не отобразится на дисплее OLED, если оно содержит больше 10 символов.
- Данное устройство может быть несовместимо с определенными типами носителей USB.
- Поддерживаются файловые системы FAT16 и FAT32.
 - Файловая система NTFS не поддерживается.

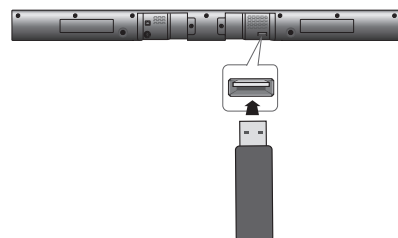

- Подключите устройство USB к порту USB на устройстве. В противном случае это может стать причиной несовместимости с устройством USB.
- Не подключайте несколько устройств хранения к данному устройству через устройство считывания карт памяти. Оно может работать неправильно.
- Протоколы RTP для цифровой камеры не поддерживаются.
- Не извлекайте устройство USB во время его использования.
- Музыкальные файлы с DRM (MP3, WMA), загруженные с платного сайта, воспроизводиться не будут.
- Внешние жесткие диски не поддерживаются.
- Мобильные телефоны не поддерживаются.
- Список совместимых устройств

Формат	Кодек
*.mp3	MPEG 1 Layer2
	MPEG 1 Layer3
	MPEG 2 Layer3
*.wma	Wave_Format_MSAudio1
	Wave_Format_MSAudio2
*.aac	AAC
	AAC-LC
	HE-AAC
*.wav	-
*.Ogg	OGG 1.1.0
*.Flac	FLAC 1.1.0, FLAC 1.2.1

※ Поддерживает частоту дискретизации выше 16 кГц

ИСПОЛЬЗОВАНИЕ ПУЛЬТА ДИСТАНЦИОННОГО УПРАВЛЕНИЯ



Воспроизведение/Пауза/Стоп

Во время воспроизведения нажмите кнопку ►||■.

- Снова нажмите кнопку ►|| для временного останова воспроизведения файла. Для воспроизведения выбранных файлов нажмите кнопку ►||.
- Чтобы остановить воспроизведение, во время воспроизведения нажмите кнопку Stop (■).



Пропуск вперед/назад

Во время воспроизведения нажмите кнопку ◀◀,▶▶.

- Если имеется несколько файлов, при нажатии кнопки ▶▶ будет выбран следующий файл.
- Если имеется несколько файлов, при нажатии кнопки ◀◀ будет выбран предыдущий файл.

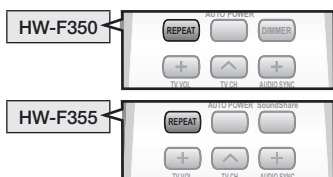

Использование функции повтора

С помощью функции повторного воспроизведения можно повторно воспроизводить файл, все файлы, воспроизводить файлы в произвольном порядке или отключать функцию повтора.

Нажмите кнопку REPEAT.

- **REPEAT OFF (ПОВТОР ОТКЛЮЧЕН):** выключение функции повторного воспроизведения.
- **REPEAT FILE (ПОВТОР ФАЙЛА):** Повторное воспроизведение трека.
- **REPEAT ALL (ПОВТОРИТЬ ВСЕ):** Повторное воспроизведение всех треков.
- **REPEAT RANDOM (ПОВТОРИТЬ В ПРОИЗВОЛЬНОМ ПОРЯДКЕ):** воспроизведение треков в произвольном порядке. (можно повторить трек, воспроизводимый в данный момент)



- Функцию REPEAT вы можете настроить во время воспроизведения музыкальных файлов с устройства USB.

ФУНКЦИИ

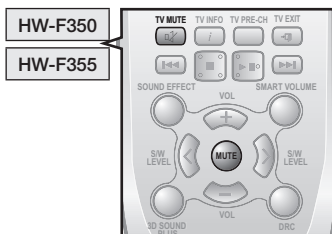

Отключение звука

Это полезно, когда звонят во входную дверь или нужно ответить на телефонный звонок.

1. Для отключения звука устройства нажмите кнопку **MUTE** на пульте дистанционного управления.
2. Для отключения звука ТВ нажмите кнопку **TV MUTE** (🔇) на пульте дистанционного управления.
3. При необходимости включить звук снова нажмите на кнопку **MUTE / TV MUTE** (🔇) на пульте дистанционного управления (или нажмите на кнопку **VOLUME +/-**).



Использование функции 3D SOUND PLUS

При использовании функции 3D SOUND PLUS звук воспроизводится более глубоко и объемно.

Нажмите кнопку **3D SOUND PLUS** на пульте дистанционного управления.

- При каждом нажатии кнопки режимы изменяются в следующем порядке: 3D SOUND PLUS OFF ➔ 3D SOUND PLUS MUSIC ➔ 3D SOUND PLUS MOVIE



- При включении функции 3D Sound Plus ранее заданный звуковой эффект автоматически отключается.



Использование функции SMART VOLUME

Эта функция выполняет регулировку и стабилизацию уровня громкости при ее резких изменениях во время переключения каналов или смены сцен.

Нажмите кнопку **SMART VOLUME** на пульте дистанционного управления.

- При каждом нажатии кнопки режимы изменяются в следующем порядке: SMART VOLUME ON ➔ SMART VOLUME OFF



Использование звукового эффекта

Можно выбрать один из 7 различных режимов звуковых полей -MUSIC, NEWS, DRAMA, CINEMA, SPORTS, GAME и OFF (исходный звук)- в зависимости от типа воспроизводимого источника.

Нажмите кнопку **SOUND EFFECT** на пульте дистанционного управления.

- Выберите режим **OFF** для прослушивания исходного звука без изменений.



- Рекомендуется выбирать звуковой эффект в зависимости от исходного материала и личных предпочтений.
- При выборе функции Sound Effect (звуковой эффект) (кроме режима off) функция 3D depth Sound (объемное звучание) автоматически отключается.



Использование функции S/W LEVEL

Можно управлять громкостью сабвуфера с помощью кнопки S/W Level на пульте дистанционного управления.

1. Нажмите кнопку **S/W LEVEL** на пульте дистанционного управления.
2. На экране отобразится надпись **“SW 0”**.
3. Нажмите на < или > кнопки **LEVEL**, чтобы увеличить или уменьшить громкость сабвуфера. Можно выбрать значение от SW-6 до SW+6.

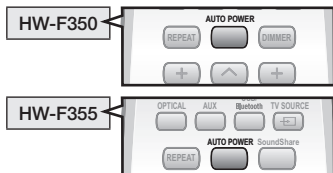

Использование функции AUTO POWER LINK

Система Crystal Surround Air Track включается автоматически при включении питания телевизора или любого другого устройства, подключенного с помощью оптического кабеля Air Track.

Нажмите кнопку **AUTO POWER** на пульте дистанционного управления данного устройства.

- Функция автоматического включения цепи питания включается и выключается каждый раз при нажатии на кнопку **AUTO POWER**.

Функция AUTO POWER LINK	Дисплей
ВКЛ.	POWER LINK ON
ВЫКЛ.	POWER LINK OFF



- Если телевизор или любое другое устройство, подключенное к системе Air Track с помощью оптического кабеля, выключено и отсутствует цифровой вход, система Air Track отключится через 20 минут.

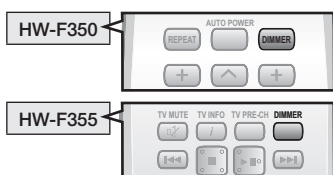

Использование функции DIMMER

Эта функция используется для регулирования яркости дисплея.

Нажмите на кнопку **DIMMER** на пульте дистанционного управления данного устройства.

- При каждом нажатии кнопки режимы изменяются в следующем порядке: DIMMER ON ➔ DIMMER OFF



Использование функции AUDIO SYNC

Когда кабель Air Track подключен к цифровому телевизору, видео может воспроизводиться с задержкой по отношению к аудио. В этом случае необходимо отрегулировать время задержки аудио, чтобы звук совпал с видео.

Нажмите на **AUDIO SYNC +/-** на дистанционном пульте управления данного устройства.

- С помощью кнопок + и - можно установить время задержки аудио в диапазоне от 0 до 300 мс.



- В режиме USB, TV или bt функция Audio Sync (синхронизация звука) может не работать.



Использование функции DRC

С помощью этой функции можно сбалансировать диапазон между самыми громкими и самыми тихими звуками. Можно использовать эту функцию для прослушивания звука в режиме Dolby Digital во время просмотра фильмов с низким уровнем звука в ночное время.

Нажмите кнопку **DRC** на пульте дистанционного управления данного устройства.

- При каждом нажатии кнопки режимы изменяются в следующем порядке: DRC STANDARD ➔ DRC MAX ➔ DRC MIN

ФУНКЦИИ

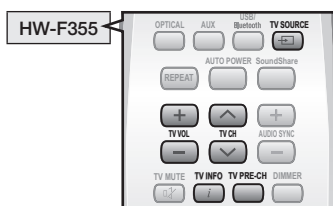
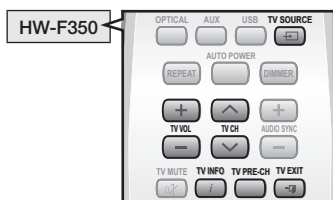

Использование функций ТВ (поддерживается только на ТЕЛЕВИЗОРАХ Samsung)

- Нажмите кнопку **TV SOURCE** на пульте дистанционного управления, чтобы изменить источник входного сигнала телевизора.
- Нажмите на кнопку **TV INFO** на пульте дистанционного управления для отображения сведений о каналах ТВ.
- Нажмите на кнопку **TV CH** на пульте дистанционного управления для выбора ТВ канала.
- Нажмите на кнопку **TV VOL** на пульте дистанционного управления для увеличения или уменьшения громкости.
- Используйте кнопку **TV PRE-CH** для перехода к предыдущему ТВ каналу в режиме TV (ТВ).
- Для выхода из меню TV (ТВ) используйте кнопку **TV EXIT**. (работает как кнопка EXIT на пульте дистанционного управления телевизора.)



- При нажатии кнопки **SoundShare** звук направляется через систему Air Track с помощью соединения Bluetooth. Система Air Track также позволяет контролировать громкость звука, качество звучания и т.д.
- Пульт дистанционного управления предназначен только для телевизоров SAMSUNG.

ОБНОВЛЕНИЕ ПО

В будущем корпорация Samsung может предлагать обновления для микропрограммы системы Crystal Surround Air Track.

Если обновление предложено, то микропрограммы можно обновить путем подключения устройства USB с обновлениями к порту USB, который находится на системе Air Track.

Обратите внимание на то, что если есть несколько файлов обновления, то вы можете загрузить их на устройство USB по одному и использовать по одному для обновления микропрограммы.

Для получения информации о загрузке обновлений посетите веб-сайт Samsung.com или обратитесь в операторский центр Samsung.

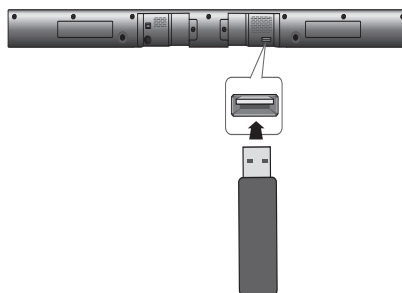

- Вставьте диск USB с обновлением микропрограммы в порт USB на основном устройстве.
- Не отсоединяйте питание и не извлекайте устройство USB, когда выполняется обновление. Основное устройство отключится автоматически после завершения обновления микропрограммы. По завершении обновления для всех настроек будут восстановлены значения по умолчанию (заводские). Рекомендуется записывать свои настройки, чтобы их можно было легко восстановить после обновления.
- По завершении процесса обновления программного обеспечения выключите устройство, затем нажмите и удерживайте в течение некоторого времени кнопку (■) для перезапуска устройства.
- При возникновении проблем с обновлением микропрограммы рекомендуется отформатировать устройство USB в формате FAT16 и повторить попытку.
- В целях обновления не форматируйте устройство USB в формате NTFS (не поддерживается системой).
- Устройства USB некоторых производителей могут не поддерживаться.

ПОИСК И УСТРАНЕНИЕ НЕИСПРАВНОСТЕЙ

Прежде чем обратиться в сервисный центр, проверьте следующее.

Неисправность	Проверить	Устранение
Устройство не включается.	<ul style="list-style-type: none"> • Подключен ли кабель питания к розетке? 	<ul style="list-style-type: none"> • Вставьте вилку сетевого шнура в розетку.
Функция не работает при нажатии кнопки.	<ul style="list-style-type: none"> • Нет ли присутствия статического электричества? 	<ul style="list-style-type: none"> • Отсоедините вилку сетевого шнура от розетки, и затем вновь вставьте ее в розетку.
Звук не воспроизводится.	<ul style="list-style-type: none"> • Подключено ли устройство надлежащим образом к ТВ? • Работает ли функция отключения звука? • Установлена ли громкость на минимальный диапазон? 	<ul style="list-style-type: none"> • Подключите устройство надлежащим образом. • Для отмены функции нажмите кнопку Mute. • Настройка громкости.
Изображение не отображается на экране ТВ даже при выборе этой функции.	<ul style="list-style-type: none"> • Правильно ли подключен ТВ? 	<ul style="list-style-type: none"> • Подключите устройство надлежащим образом.
Не работает пульт дистанционного управления.	<ul style="list-style-type: none"> • Не разряжены ли батареи? • Не слишком ли большое расстояние между пультом дистанционного управления и основным устройством? 	<ul style="list-style-type: none"> • Вставьте новые батарейки. • Подойдите ближе к основному устройству.
Звук из левого и правого громкоговорителей не сбалансирован.	<ul style="list-style-type: none"> • Правильно ли подсоединены кабели от аудиовыхода ТВ к левому и правому громкоговорителям? 	<ul style="list-style-type: none"> • Проверить левый и правый громкоговорители и подключить их надлежащим образом.
Ошибка функции SoundShare (сопряжение с телевизором).	<ul style="list-style-type: none"> • Поддерживает ли ваш телевизор режим SoundShare? • Является ли версия микропрограммы телевизора последней? • Не возникла ли во время подключения ошибка? • Произведите сброс режима TV и повторите подключение. 	<ul style="list-style-type: none"> • Функция SoundShare поддерживается в телевизорах Samsung, выпущенных после 2012 г. Проверьте, поддерживает ли ваш телевизор эту функцию. • Обновите микропрограмму телевизора до последней версии. • Обратитесь в операторский центр. • Чтобы произвести сброс настроек продукта, нажмите на 5 секунд кнопку ► .

ПРИЛОЖЕНИЕ

Акустическая система Air Track - устройство, предназначенное для организации эффективного звукового сопровождения при просмотре видеофильмов, видеопрограмм или прослушивании аудиокomпозиций в домашних условиях.

ТЕХНИЧЕСКИЕ ХАРАКТЕРИСТИКИ

Название модели		HW-F350/ HW-F355	
ОБЩАЯ ИНФОРМАЦИЯ	Источника питания		24В 
	Потребление электроэнергии в режиме ожидания		0,45 Вт
	Потребляемая мощность	Основное устройство	23 Вт
	USB		5 В / 0,5 А
	Вес	Основное устройство	1,75 кг
		Сабвуфер (PS-EW1-1)	3,0 кг
	Размеры (Ш x В x Г)	Основное устройство	943 x 49 x 59,9 мм
		Сабвуфер (PS-EW1-1)	152 x 300 x 284 мм
	Рабочая температура		от 5°C до 35°C
Диапазон допустимой влажности при работе		от 10% до 75%	
УСИЛИТЕЛЬ	Номинальная выходная мощность	Основное устройство	30 Вт/канал, 8 Ом, общий коэффициент нелинейных искажений = 10%, 1 кГц
		Сабвуфер (PS-EW1-1)	60 Вт, 3 Ом, Общий коэффициент нелинейных искажений = 10%, 100 Гц
	Соотношение сигнал/шум (аналоговый вход)		60 дБ
	Разделение (1 кГц)		50 дБ
Номер сертификата		РОСС КR. АВ57. В00417	
Срок действия сертификата		с 10.02.2011 по 09.02.2014	
Орган сертификации		ООО "АЛЬТТЕСТ" 117418, Москва, ул. Цюрупы, д.14	
IP (степень защиты от попадания твердых частиц и влаги)		IP 20	
Напряжение питания переменного тока		Постоянный ток:24 В	

*Измерения соотношения сигнал/шум, искажения, разделения и используемой чувствительности основаны на использовании инструкций AES (Общество инженеров-акустиков).

*: Номинальное значение

- Компания Samsung Electronics Co., Ltd оставляет за собой право изменять технические характеристики без дополнительного уведомления.
- Указанные размеры и вес приблизительны.
- Характеристики источника электропитания и потребления электроэнергии указаны на наклейке на корпусе устройства.



Связывайтесь с SAMSUNG по всему миру

Если у вас есть предложения или вопросы по продукции Samsung, обращайтесь, пожалуйста, в информационный центр компании Samsung.

Регион	Контактный центр ☎	Веб-узел
RUSSIA	8-800-555-55-55	www.samsung.com
GEORGIA	0-800-555-555	www.samsung.com
ARMENIA	0-800-05-555	www.samsung.com
AZERBAIJAN	088-55-55-555	www.samsung.com
KAZAKHSTAN	8-10-800-500-55-500 (GSM: 7799)	www.samsung.com
UZBEKISTAN	8-10-800-500-55-500	www.samsung.com
KYRGYZSTAN	00-800-500-55-500	www.samsung.com
TADJIKISTAN	8-10-800-500-55-500	www.samsung.com
Mongolia	'+7-800-555-55-55	www.samsung.com
UKRAINE	0-800-502-000	www.samsung.com/ua (Ukrainian) www.samsung.com/ua_ru (Russian)
BELARUS	810-800-500-55-500	www.samsung.com
MOLDOVA	0-800-614-40	www.samsung.com

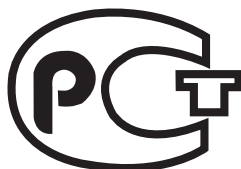

AB57

Производитель:

Самсунг Электроникс Чуижоу Ко., Лтд."

516229 Ченд-жанг Таун, Хуижоу Сити, Гуангдонг Провинс, Китай

Импортер в России:

ООО «Самсунг Электроникс Рус Компани», 125009 г. Москва, ул.

Воздвиженка, д.10



[Правильная утилизация аккумуляторов]

(Действительно для стран, использующих систему раздельного сбора отходов)

Наличие этого символа на аккумуляторе, на его упаковке или в сопроводительной документации указывает на то, что по окончании срока службы изделие не должно выбрасываться с другими бытовыми отходами. Наличие обозначений химических элементов Hg, Cd и Pb означает, что аккумулятор содержит ртуть, кадмий или свинец, количество которых превышает эталонный уровень, определенный в Директиве ЕС 2006/66. Неправильная утилизация аккумуляторов может привести к нанесению вреда здоровью человека или окружающей среде.

Чтобы защитить природные ресурсы и обеспечить повторное использование материалов, пожалуйста не выбрасывайте аккумуляторы с другими отходами, а сдавайте их на переработку в местную бесплатную службу приема аккумуляторов.



Правильная утилизация изделия (Использованное электрическое и электронное оборудование)

(Действительно для стран, использующих систему раздельного сбора отходов)

Наличие данного значка показывает, что изделие и его электронные аксессуары (например, зарядное устройство, гарнитура, кабель USB) по окончании их срока службы нельзя утилизировать вместе с другими бытовыми отходами. Во избежание нанесения вреда окружающей среде и здоровью людей при неконтролируемой утилизации, а также для обеспечения возможности переработки для повторного использования, утилизируйте изделие и его электронные аксессуары отдельно от прочих отходов. Сведения о месте и способе утилизации изделия в соответствии с нормами природоохранного законодательства можно получить у продавца или в соответствующей государственной организации.

Бизнес-пользователи должны обратиться к своему поставщику и ознакомиться с условиями договора купли-продажи. Запрещается утилизировать изделие и его электронные аксессуары вместе с другими производственными отходами.



Как участник партнерской программы ENERGY STAR компания SAMSUNG установила, что данное изделие или модели изделия соответствуют требованиям к экономии электроэнергии, изложенным в директивах ENERGY STAR.

AH68-02614P-00

HW-F350

HW-F355

Crystal Surround Air Track (Белсенді динамик жүйесі) пайдаланушы нұсқаулығы

мүмкіндіктерді елестетіп
көріңіз

Осы Samsung өнімін сатып алғаныңызға рақмет.

Толығырақ қызмет алу үшін, өнімді

www.samsung.com/register

торабында тіркеңіз.

SAMSUNG

МҮМКІНДІКТЕРІ

SoundShare

SoundShare Bluetooth байланысы арқылы SAT жүйесінде теледидар дыбысын шығарады және дыбысты басқарады.

3D SOUND PLUS

3D SOUND PLUS мүмкіндігі жақсы тыңдау үшін тереңдік пен еркіндік қосады.

Арнайы дыбыс режимі

Тыңдайтын мазмұн түріне байланысты 7 түрлі дыбыс режимінің бірін таңдауға болады: MUSIC (МУЗЫКА), NEWS (ЖАҢАЛЫҚТАР), DRAMA (ДРАМА), CINEMA (КИНОТЕАТР), SPORTS (СПОРТ), GAME (ОЙЫН) және OFF (ӨШІРУЛІ) (Бастапқы дыбыс).

Көп функциялы қашықтан басқару құралы

Жиі қолданылатын берілген қашықтан басқару құралын осы құрылғыға жалғанған теледидар жұмысын басқару үшін пайдалануға болады. (Тек Samsung теледидарларымен жұмыс істейді)

Қашықтан басқару құралында жай ғана бір рет басу арқылы әртүрлі әрекеттерді орындауға болатын теледидарды жылдам қосу түймесі бар.

Белсенді динамик жүйесі

Бұл құрылғыда біртұтас жұқа құрылғы арқылы жоғары сапалы дыбыспен қамтамасыз ететін Белсенді динамик жүйесі бар. Бұл құрылғыға әдетте қалыпты көлемді дыбыс жүйелерімен байланысты қандай да бір қосымша динамик жүйелері немесе динамик кабельдері қажет емес.

USB Host қолдауы

Air Track's USB HOST функциясы арқылы MP3 ойнатқыш, USB флеш-жады, т.б. сыртқы USB сақтау құрылғыларын жалғап, музыка файлдарын ойнатуға болады.

Bluetooth функциясы

Жоғары сапалы стерео дыбыспен музыканы сымсыз тыңдау үшін Bluetooth құрылғысын SAT жүйесіне қосуға болады!

ЛИЦЕНЗИЯ



Dolby Laboratories лицензиясы бойынша жасалған. «Dolby» және қос D таңбасы Dolby Laboratories компаниясының сауда белгілері болып табылады.



5,956,674; 5,974,380; 6,487,535 нөмірлі АҚШ патенттері бойынша және басқа АҚШ пен дүние жүзіндегі берілген және қарастырылып жатқан патенттер бойынша өндірілген. DTS, Таңба, сондай-ақ DTS пен Таңба – барлығы DTS, Inc компаниясының тіркелген сауда белгілері, ал DTS 2.0 Channel сауда белгісі болып табылады. Өнімде бағдарламалық құрал бар. © DTS, Inc. Барлық құқықтары қорғалған.

- Ашық көздерге байланысты сұрақтар мен өтініштеріңізді электрондық пошта (oss.request@samsung.com) арқылы Samsung компаниясына жіберіңіз.

қауіпсіздік туралы ақпарат

ҚАУІПСІЗДІК ЕСКЕРТУЛЕРІ

ТОК СОҒУ ҚАУПІН АЗАЙТУ ҮШІН, ҚАҚПАҒЫН (НЕМЕСЕ АРТҚЫ ПАНЕЛІН) АШПАҢЫЗ. ІШІНДЕ ПАЙДАЛАНУШЫ ЖӨНДЕЙТІН БӨЛШЕКТЕР ЖОҚ, БІЛІКТІ ҚЫЗМЕТ КӨРСЕТУШІ МАМАНҒА ЖӨНДЕТІҢІЗ.



Бұл белгі өнімде ток соғу немесе жарақат алу қаупін тудыратын «жоғары кернеудің» барын білдіреді.



Бұл белгі өнім құжаттарында маңызды нұсқаулардың барын білдіреді.

	<p>Символ Кедендік одақтың 005/2011 техникалық регламентіне сәйкес қолданылады және осы өнімнің қаптамасын екінші рет пайдалануға арналмағанын және жоюға жататынын көрсетеді. Осы өнімнің қаптамасын азық-түлік өнімдерін сақтау үшін пайдалануға тыйым салынады.</p>
	<p>Символ қаптаманы жою мүмкіндігін көрсетеді. Символ сандық код және/немесе әріп белгілері түріндегі қаптама материалының белгісімен толықтырылуы мүмкін.</p>

АБАЙЛАҢЫЗ: Өрт немесе электр тоғы соғуын болдырмау үшін, құрылғыны жаңбырда қалдырмаңыз немесе ішіне ылғалдың кіруіне жол бермеңіз.

ЕСКЕРТУ: ЭЛЕКТР ТОҒЫ СОҒУЫН БОЛДЫРМАУ ҮШІН, КЕҢ ШТЕПСЕЛЬДІ ҰШТЫ КЕҢ ҰЯҒА КЕЛТІРІП, ТОЛЫҚ ЕНГІЗІҢІЗ.

- Бұл өнім әрқашан жерге қосылған ауыспалы ток розеткасына қосылуы тиіс.
- Аппаратты ток көзінен ажырату үшін, штепсельдік ұшты розеткадан суырып алу керек, сондықтан розетка ыңғайлы жерде орналасуы тиіс.

ЕСКЕРТУ

- Бұл құрылғыға еш нәрсе тамбауы немесе шашырамауы тиіс. Өнімге ваза сияқты сұйықтық құйылған бұйымдарды қоймаңыз.
- Құрылғыны толығымен өшіру үшін қуат ашасын розеткадан суыру керек. Сондықтан, қуат ашасына әрқашан қол жеткізу оңай болуы тиіс.

САҚТЫҚ ШАРАЛАРЫ

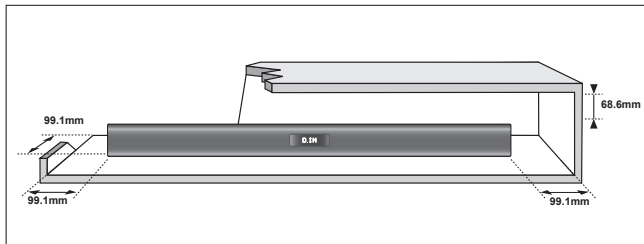

Үйіңіздегі айнымалы ток көзі өнімнің артында орналасқан идентификациялық жапсырмада көрсетілгенге сай екеніне көз жеткізіңіз. Өнімді ыңғайлы жерге (жиһаздың үстіне), айналасында желдетуге жеткілікті бос орын (7-10 см) қалдырып, көлденең қойыңыз. Желдеткіш ұялардың жабылып қалмауын қадағалаңыз. Ойнатқышты күшейткіштердің немесе басқа ысып кететін жабдықтың үстіне қоймаңыз. Бұл өнім ұзақ пайдалануға арналған. Құрылғыны толығымен өшіру үшін айнымалы ток штепсельдік ұшын розеткадан суырып алыңыз. Ұзақ уақыт пайдаланбайтын болсаңыз, құрылғыны ажыратыңыз.



Найзағайлы дауыл болғанда айнымалы ток штепсельдік ұшын розеткадан суырыңыз. Найзағайдан кернеудің барынша күрт жоғарылауы құрылғыны зақымдауы мүмкін.

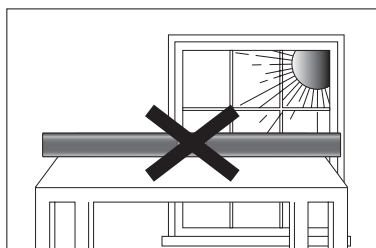

Құрылғыға күн сәулесін немесе басқа жылу көздерін түсірмеңіз. Бұл құрылғының шамадан тыс қызуына және дұрыс жұмыс істемеуіне әкелуі мүмкін.

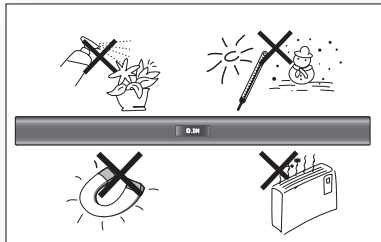

Өнімді ылғалдан (мысалы, құмыралардан), шамадан тыс жылудан (мысалы, камин) және күшті магниттік немесе электр өрістерін тудыратын жабдықтардан қорғаңыз. Өнім жұмысында ақаулық пайда болса, қуат кабелін айнымалы ток көзінен ажыратыңыз. Өнім өндірістік мақсатта пайдалануға арналмаған. Бұл өнім тек жеке пайдалануға арналған.

Өнім суық жерде сақталған болса, конденсация орын алуы мүмкін. Егер құрылғы қыста тасымалданған болса, пайдалану алдында ол бөлме температурасына жеткенше шамамен 2 сағат күтіңіз.

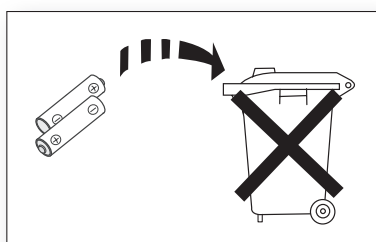

Осы өнімнің батареяларында қоршаған ортаға зиянды химиялық заттар бар. Батареяларды үй қоқысымен бірге тастамаңыз.

МАЗМҰНЫ



МҮМКІНДІКТЕРІ	2	Мүмкіндіктері
	2	Лицензия
ҚАУІПСІЗДІК ТУРАЛЫ АҚПАРАТ	3	Қауіпсіздік ескертулері
	4	Сақтық шаралары
ПАЙДАЛАНУҒА ДАЙЫНДЫҚ	6	Пайдаланушы нұсқаулығын оқымастан бұрын
	6	Құрамы
СИПАТТАМАСЫ	7	Алдыңғы панель
	8	Артқы панель
	8	Сабвуфер үндеткішінің кабеліне феритті өзекті орнату
ҚАШЫҚТАН БАСҚАРУ ҚҰРАЛЫ	9	Қашықтан басқару құралымен танысу
БАЙЛАНЫСТАР	11	Қабырға кронштейнін орнату
	12	Сыртқы құрылғыны аудио (аналогтық) немесе оптикалық (сандық) кабельді пайдаланып қосу
ФУНКЦИЯЛАР	13	Кіріс режимі
	13	Bluetooth (Тек HW-F355 үлгісі)
	15	SoundShare (Тек HW-F355 үлгісі)
	16	USB
	17	Қашықтан басқару құралын пайдалану
	20	Бағдарламалық құралды жаңарту
АҚАУЛЫҚТАРДЫ ЖОЮ	21	Ақаулықтарды жою
ҚОСЫМША	22	Техникалық сипаттар

пайдалануға дайындық

ПАЙДАЛАНУШЫ НҰҚАУЛЫҒЫН ОҚЫМАСТАН БҰРЫН

Пайдаланушы нұсқаулығын оқымастан бұрын келесі терминдерді қарап алыңыз.

Осы нұсқаулықта пайдаланылған белгішелер

Белгіше	Термин	Анықтамасы
	Ескерту	Қызметтің істемейтінін немесе параметрлердің күші жойылуы мүмкін екенін білдіреді.
	Ескертпе	Беттегі әрбір функцияны іске асыруға көмектесетін кеңестер мен нұсқауларды білдіреді.

Қауіпсіздік нұсқаулары мен ақаулықтарды жою

- 1) Осы өнімді қолданбас бұрын міндетті түрде қауіпсіздік нұсқауларымен танысып шығыңыз. (3-бетті қараңыз)
- 2) Қиындықтар туындаған жағдайда Ақаулықтарды жою бөлімін қараңыз. (21-бетті қараңыз)

Авторлық құқық

©2013 Samsung Electronics Co.,Ltd.

Барлық құқықтары қорғалған. Samsung Electronics Co. компаниясының алдын ала жазбаша рұқсатынсыз осы пайдаланушы нұсқаулығын ішінара немесе толық қайта басуға немесе көшіруге тыйым салынады.

ҚҰРАМЫ

Төмендегі жинақпен берілген қосалқы құралдардың бар-жоғын тексеріңіз.

				
Қашықтан басқару құралы/ батареялар (AAA өлшемді)	Пайдаланушы нұсқаулығы	Қабырға кронштейні	Бұранда (Ұстағыш бұранда:2EA) (Бұранда:2EA)	USB кабелі
				
Қуат сымы	Адаптер	Қосалқы кабель	Шеңберлі ферритті өзек	USB конвертері



- Құрал-жабдықтардың сыртқы түрі жоғарыдағы суреттерден кішкене өзгеше болуы мүмкін.
- Сыртқы USB құрылғыларын өнімге жалғау үшін берілген USB кабелін пайдаланыңыз.

сипаттамалары

АЛДЫҢҒЫ ПАНЕЛЬ

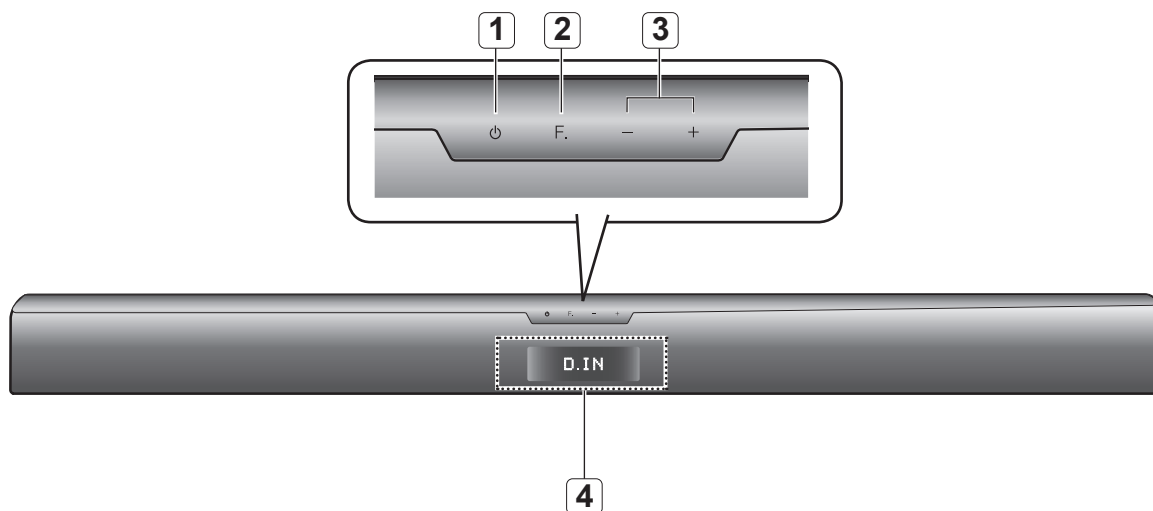

1	ҚУАТ ТҮЙМЕСІ	Crystal Surround Air Track құралын қосады және өшіреді.
2	FUNCTIONS (ФУНКЦИЯЛАР) ТҮЙМЕСІ	D.IN, AUX, BT, TV, USB кірісін таңдайды. - Құрылғының қуаты қосылып тұрғанда, (F.) түймесін 3 секундтан көбірек басу түймені MUTE (ДЫБЫСТЫ ӨШІРУ) түймесі ретінде орнатады. MUTE (ДЫБЫСТЫ ӨШІРУ) түймесі орнатымын болдырмау үшін (F.) түймесін қайтадан 3 секундтан көбірек басыңыз.
3	VOLUME +/-	Дыбыс деңгейін реттейді.
4	ДИСПЛЕЙ	Ағымдағы режимді көрсетеді.



- Құрылғының қуатын қосқан кезде ол дыбыс шығарғанша 4-5 секундтай кідіріс болады.

СИПАТТАМАЛАРЫ

АРТҚЫ ПАНЕЛЬ

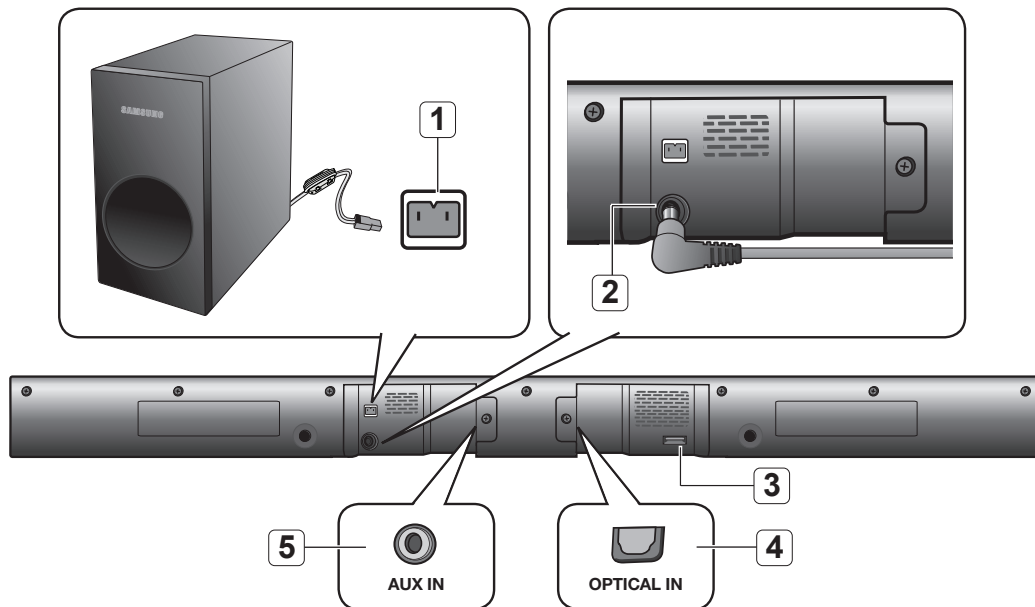

1	САБВУФЕР ҚОСҚЫШ ТЕРМИНАЛЫ	Сабвуфердің қосқыш ұясын қосады.
2	ҚУАТТЫҢ КІРІС КӨЗІ	Айнымалы ток адаптерінің ұясын қуат көзіне дұрыс жалғап, айнымалы ток адаптерінің штепсельдік ұшын розеткаға қосыңыз.
3	USB ПОРТЫ	Мұнда құрылғылардағы файлдарды ойнату үшін MP3 ойнатқыштары сияқты USB құрылғыларын қосыңыз. - Өнімді қабырғаға орнатсаңыз, қамтамасыз етілген USB конвертерін пайдаланыңыз.
4	OPTICAL IN	Сыртқы құрылғының сандық (оптикалық) шығысына қосады.
5	AUX IN (кірісі)	Сыртқы құрылғының аналогтық шығыс ұясына жалғанады.

- !** АТ қуат адапторының қуат кабелін қабырға розеткасынан ажыратқанда ашадан ұстаңыз. Кабельден тартпаңыз.
- Бөлшектер арасындағы байланыс толығымен орнағанша, құрылғыны немесе оның бөлшектерін ауыспалы ток розеткасына жалғамаңыз.

САБВУФЕР ҮНДЕТКІШІНІҢ КАБЕЛІНЕ ФЕРИТТІ ӨЗЕКТІ ОРНАТУ

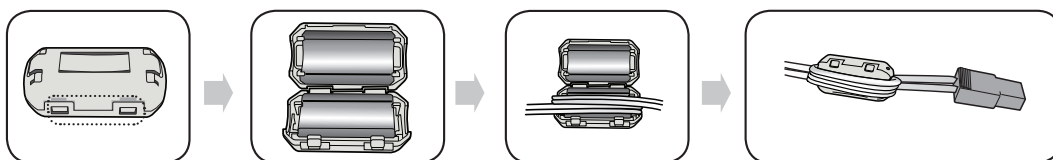

Көтеріп фиксаторды босатыңыз және өзекті ашыңыз.

Сабвуфер үндеткішінің кабелін ашықзекке қойыңыз.

Фиксаторды қайта жабыңыз.

қашықтан басқару құралы

ҚАШЫҚТАН БАСҚАРУ ҚҰРАЛЫМЕН ТАНЫСУ

HW-F350

ҚҰАТ ТҮЙМЕСІ

Crystal Surround Air Track құралын қосады және өшіреді.

AUX

AUX mode (AUX режимі) түймесін басыңыз.

ОПТИКАЛЫҚ

Optical mode (Оптикалық режим) түймесін басыңыз.

REPEAT

Repeat File (Файлды Қайталау), All (Барлығы), Random (Кездейсоқ) параметрлерін таңдайды.

TV VOLUME

Теледидардың дыбыс деңгейін реттейді.

TV CHANNEL , AUDIO SYNC

Теледидар арналарын ауыстырады. Саңдық теледидарға қосулы кезінде видеоны дыбысқа сәйкестендіруге көмектеседі.

TV MUTE

Теледидар дыбысын өшіреді. Дыбысты алдыңғы деңгейде қосу үшін қайтадан басыңыз.

CONTROL BUTTON

Музыка файлын ойнатады, уақытша кідіртеді немесе ойнатуды тоқтатады не болмаса музыка файлын алдыға не артқа іздейді.

SOUND EFFECT

Дыбыс әсерін таңдайды: (MUSIC (МУЗЫКА), NEWS (ЖАҢАЛЫҚТАР), DRAMA (ДРАМА), CINEMA (КИНОТЕАТР), SPORTS (СПОРТ), GAME (ОЙЫН), OFF (ӨШІРҮЛІ)) (Бастапқы дыбыс)

S/W LEVEL, VOLUME

Сабвуфер дыбыс деңгейін реттейді. Құралдың дыбыс деңгейін реттейді.

3D SOUND PLUS

Бұл мүмкіндік дыбысқа тереңдік пен еркіндік қосады.

TV POWER ТҮЙМЕШІП

Samsung теледидарын қосады немесе өшіреді.

USB

USB mode (USB режимі) түймесін басыңыз.

TV SOURCE

Жалғанған теледидардың бейне көзін таңдау үшін басыңыз.

AUTO POWER, DIMMER

Air Track құралын Optical ұясы арқылы оптикалық байланыспен қадамдастырады, сонда ол теледидарды қосқанда автоматты түрде қосылатын болады. Дисплей жарықтығын реттеуге болады.

TV EXIT

Теледидардан шығады (теледидардың қашықтан басқару құралындағы EXIT (ШЫҒУ) түймесі сияқты жұмыс істейді)

TV INFO, TV PRE-CH

Ағымдағы теледидар күйін көрсетеді. Алдыңғы телеарнаға өткізеді.

SMART VOLUME

Дыбыс деңгейін шұғыл дыбыс өзгерісіне сәйкес реттейді және тұрақтандырады.

DRC

Бұл функцияны түнде кино көру кезінде төменгі дыбыста Dolby Digital форматында тыңдау үшін қолдануға болады (Қалыпты,ЕҢ ЖОҒАРҒЫ, ЕҢ ТӨМЕНГІ).

MUTE

Құрылғының дыбысын өшіреді. Дыбысты алдыңғы деңгейде қосу үшін қайтадан басыңыз.

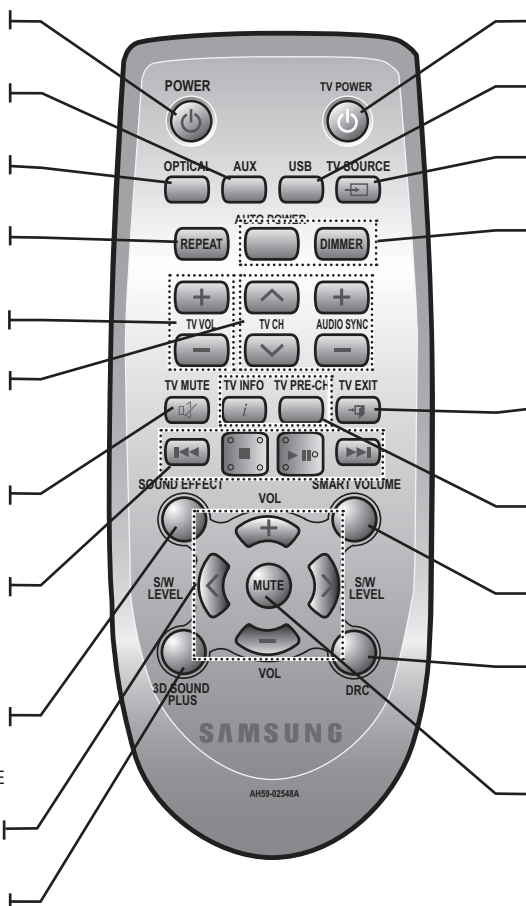

Қашықтан басқару құралына батареяларды салу

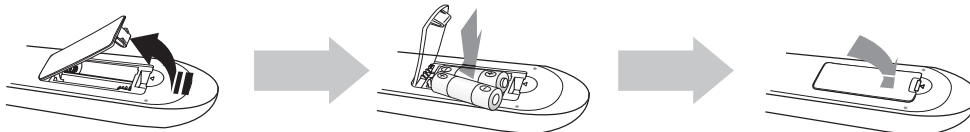

1. Қашықтан басқару құралының артқы жағындағы қақпақты суретте көрсетілгендей жоғары қарай шығарып алыңыз.
2. Екі AAA өлшемді батареяны салыңыз. Батареялардың "+" және "-" полюстері бөлімнің ішкі жағындағы сызбанұсқаға сәйкес орналастырылғанына көз жеткізіңіз.
3. Қақпақты жабыңыз. Теледидарды қалыпты пайдаланған жағдайда, батареялардың жарамдылық мерзімі шамамен бір жыл болады.

Қашықтан басқару құралының жұмыс диапазоны

Қашықтан басқару құралын тік сызық бойынша өнімнен 23 фут (7 метр) қашықтықта қолдануға болады. Сондай-ақ, көлденең жерде қашықтан басқару құралының сенсорын 30° бұрышта жұмыс істейді.

қашықтан басқару құралы

ҚАШЫҚТАН БАСҚАРУ ҚҰРАЛЫМЕН ТАНЫСУ

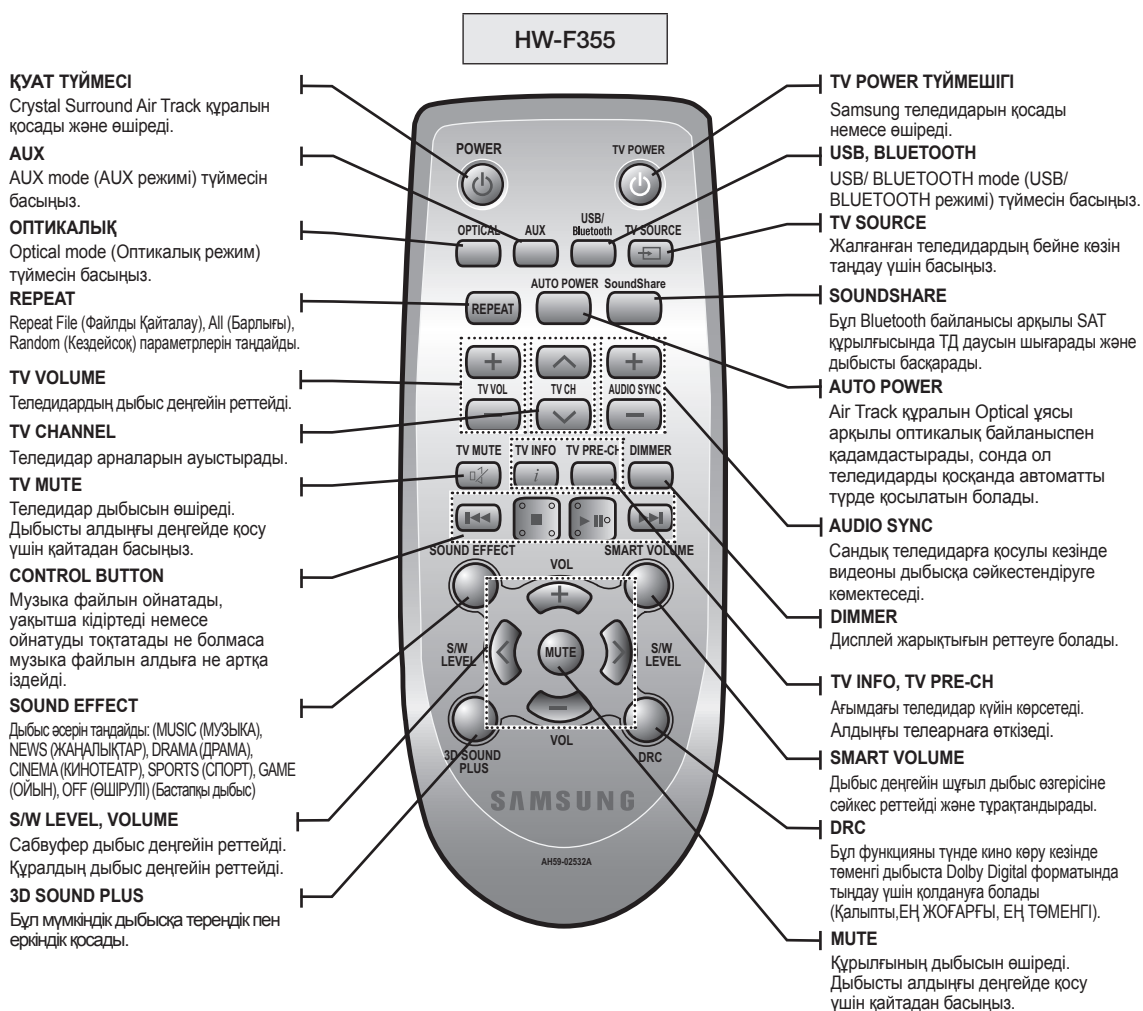

- SAT аббревиатурасы Surround Air Track дегенді білдіреді, ол — Samsung компаниясы өнімінің фирмалық атауы.
- Қашықтан басқару құралы тек SAMSUNG компаниясы шығарған теледидармен жұмыс істейді.
- Пайдаланып отырған теледидарға байланысты осы қашықтан басқару құралымен теледидарға қолдана алмауыңыз мүмкін. Қолдана алмасаңыз, теледидарды басқару құралымен басқарыңыз.

байланыстар

ҚАБЫРҒА КРОНШТЕЙНІН ОРНАТУ

Осы құрылғыны қабырға кронштейннің көмегімен қабырғаға ілуіңізге болады.

Орнатудың сақтық шаралары

- Тек тік қабырғаға орнатыңыз.
- Орнату үшін температурасы немесе ылғалдығы жоғары жерді не болмаса құрылғы салмағын көтере алмайтын қабырғаға орнатпаңыз.
- Қабырғаның беріктігін тексеріңіз. Егер қабырға құрылғыны ұстап тұру үшін жеткілікті күшті болмаса, қабырғаны қатайтыңыз немесе құрылғыны салмағын ұстап тұра алатын басқа қабырғаға орнатыңыз.
- Сіздегі қабырғаның түріне (гипсокартон, темір тақта, ағаш, т.б.) жарайтын бекіту бұрандаларын пайдаланыңыз. Мүмкін болса бұрандаларды қабырға шегелеріне бекітіңіз.
- Құрылғын қабырғаға орнатпас бұрын оның кабельдерін сыртқы құрылғыға жалғаңыз.
- Орнатпас бұрын құрылғының сөніп және ажыратылып тұрғанын тексеріңіз. Әйтпесе, электр тоғы соғуы мүмкін.

1. Қабырға кронштейнін қабырға бетіне қойып, оны екі бұрандамен бекітіңіз (жинақта берілмеген). Құрылғыны теледидардан төмен іліп жатсаңыз, көрсеткі (↑) теледидардың ортасына қойылатындай етіп қабырғаға орнату кронштейнін міндетті түрде орнатыңыз. Сондай-ақ, құрылғының теледидардан кемінде екі дюйм (5 см) төмен екенін тексеріңіз.

2. НЕГІЗГІ ҚҰРЫЛҒЫНЫҢ екі жағындағы бұранда тесіктерін ҰСТАҒЫШ БҰРАНДАНЫҢ бұранда тесіктеріне турап, оны бұрандалармен бекітіңіз.

3. Қабырғаға орнату алдында USB түрлендіргішін құрылғыға салыңыз.

4. Құрылғыны қабырға кронштейнінің тиісті ұяларына салыңыз. Орнату қауіпсіз болу үшін бұрандалар ұялардың төменгі бөлігіне түскенін қадағалаңыз.

5. Орнату аяқталды.

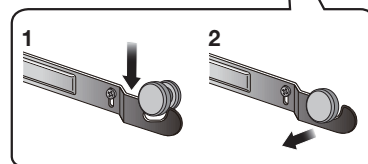
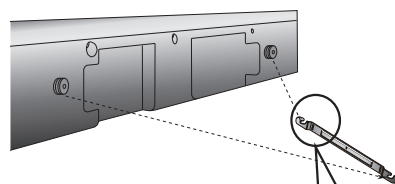
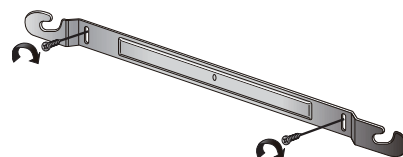

2 дюйм (5 см) немесе көбірек



- Орнатылған құрылғының үстіне еш нәрсе ілмеңіз және оның соғылмауын қадағалаңыз.
- Құрылғыны қабырғаға құламайтындай етіп бекітіңіз. Егер құрылғы құлап қалса, ол өнім жұмысының ақаулығын тудыруы мүмкін.
- Құрал қабырғаға орнатылып болған соң, баланың жалғанған кабельдерді тартпауын қадағалаңыз, бұл құрылғының құлап кету қаупін тудырады.
- Қабырғаға орнатылған құрылғы оңтайлы жұмыс істеуі үшін динамиктерді теледидардан кем дегенде 2 дюйм (5 см) қашыққа қойыңыз.

байланыстар

СЫРТҚЫ ҚҰРЫЛҒЫНЫ АУДИО (АНАЛОГТЫҚ) НЕМЕСЕ ОПТИКАЛЫҚ (САНДЫҚ) КАБЕЛЬДІ ПАЙДАЛАНЫП ҚОСУ

Бұл бөлімде құрылғыны теледидарға қосудың екі жолы сипатталады (сандық және аналогтық). Осы құрылғының теледидарға қосуға болатын бір оптикалық сандық ұя және бір аналогтық аудио ұясы бар.

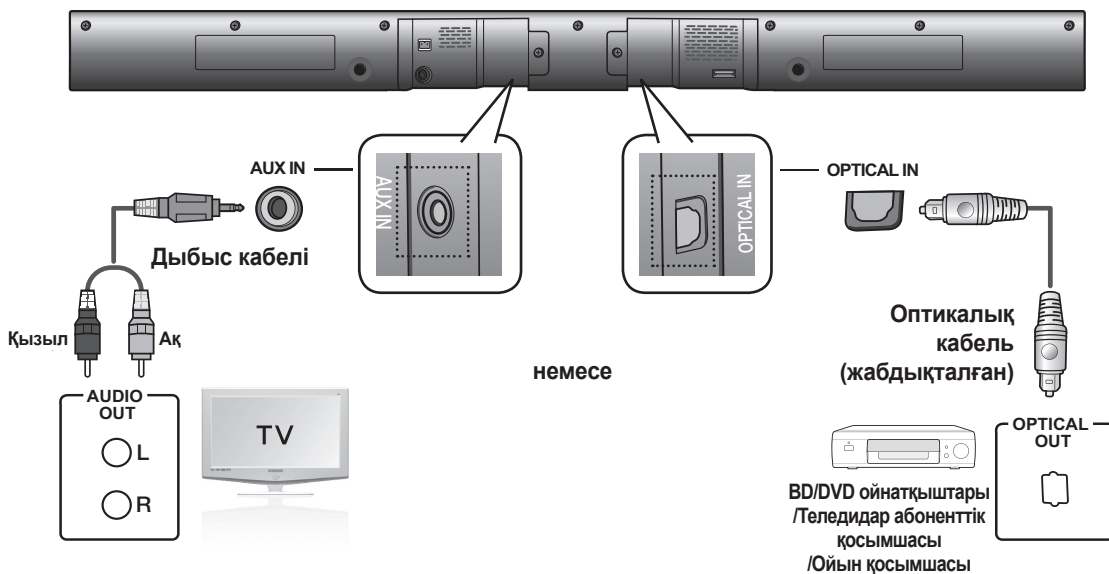

AUX IN

Негізгі құрылғының AUX IN (Audio) кірісін теледидардың немесе Бастапқы құрылғының AUDIO OUT ұясына байланыстырыңыз.

Қосқыш түстері сәйкес екеніне көз жеткізіңіз.

немесе,

OPTICAL IN

Негізгі құрылғының Сандық кірісін теледидардың немесе Бастапқы құрылғының OPTICAL OUT ұясына байланыстырыңыз.



- Өнімнің немесе теледидардың тоқ сымын бөлшектер арасындағы байланыс толығымен орнағанша қоспаңыз.
- Өнімді жылжыту немесе орнатпас бұрын, қуат көзінің өшірілгенін және қуат сымының ажыратылғанын тексеріңіз.

функциялар

КІРІС РЕЖИМІ

D.IN, AUX, BT, TV кірісі немесе USB кірісін таңдауға болады.

Қажетті режимді таңдау үшін қашықтан басқару құралындағы тиісті түймені басыңыз немесе келесіден біреуін таңдау үшін (F.) түймесін басыңыз: D.IN, AUX, BT, TV немесе USB режимі.

Кіріс режимі	Дисплей
Оптикалық сандық кіріс	D.IN
AUX кірісі	AUX
BLUETOOTH режимі	BT (Тек HW-F355 үлгісі)
ТД режимі	TV (Тек HW-F355 үлгісі)
USB режимі	USB

Мынадай жағдайда құрылғы автоматты түрде өшеді:

- BT/TV/USB/D.IN РЕЖИМІ
 - 20 минут бойы дыбыстық сигнал болмаса.
- AUX режимі
 - Кабель қосылуы кезде 8 сағат бойы ТҮЙМЕМЕН енгізу болмаса.
 - 20 минут бойы AUX кабелі қосылмаса.

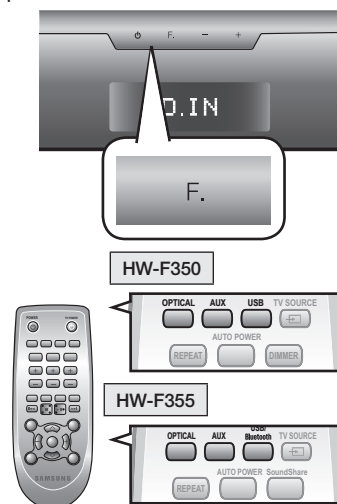

- USB жад картасы құрылғыдан тікелей қосылмаса, берілген кабельді пайдаланыңыз.

BLUETOOTH (ТЕК HW-F355 ҮЛГІСІ)

Жоғары сапалы стерео дыбыспен музыканы сымсыз тыңдау үшін Bluetooth құрылғысын пайдалануға болады!

Bluetooth дегеніміз не?

Bluetooth — Bluetooth-үйлесімді құрылғыларға бір бірімен қысқа сымсыз қосылымды пайдаланып оңай қосылуға мүмкіндік беретін технология.

- Bluetooth құрылғысы мынадай жағдайда қолданысқа байланысты шуды немесе дұрыс жұмыс істемеуді тудыруы мүмкін:
 - Егер дене бөлігі Bluetooth құрылғысының немесе Air Track құралының қабылдау/тасымалдау жүйесімен байланыста болғанда.
 - Қабырға, бұрыш немесе кеңсе бөлгіштері арқылы туындаған кедергілерден электрлік өзгеріске байланысты болады.
 - Медициналық құралды, микротолқынды пешті және сымсыз жергілікті желіні қоса бірдей жиілік диапазонындағы құрылғылардан болған электрлік жиілікке әлсіз болады.
- Air Track құралын жақын қашықтықты сақтай отырып Bluetooth құрылғысымен жұптастырыңыз.
- Air Track құралы мен Bluetooth құрылғысы арасындағы қашықтық алыстаған сайын сапа нашарлайды. Егер қашықтық Bluetooth жұмыс ауқымынан асса, қосылым жоғалады.
- Нашар қабылдау сезімталдығы аймақтарында Bluetooth қосылымы дұрыс жұмыс істемеуі мүмкін.
- Bluetooth байланысы тек құрылғыға жақын болған кезде істейді. Егер қашықтық осы ауқымнан тыс болса, қосылым автоматты түрде қиылады. Осы ауқым ішінде болғанда да, дыбыс сапасы қабырғалар немесе есіктер сияқты кедергілер арқылы төмендеуі мүмкін.
- Бұл сымсыз құрылғы жұмыс істеу кезінде электрлік кедергілерді тудыруы мүмкін.

функциялар

Air Track құралын Bluetooth құрылғысына қосу

Bluetooth құрылғысы Bluetooth-үйлесімді стерео құлақаспап функциясын қолдайтындығын тексеріңіз.

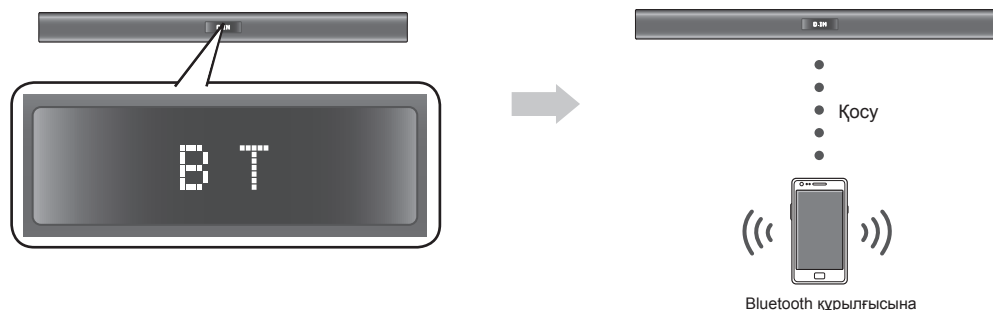

1. **BT** хабарын көрсету үшін, AirTrack құралының қашықтан басқару құралындағы **USB/Bluetooth** түймесін басыңыз.
 - **WAIT** хабары 4 секундтай көрсетіледі, одан кейін Air Track құралының алдыңғы дисплейінде **BT READY** хабары көрінеді.
2. Қосылу қажет Bluetooth құрылғысында Bluetooth мәзірін таңдаңыз. (Bluetooth құрылғысының пайдаланушы нұсқаулығын қараңыз)
3. Bluetooth құрылғысында Stereo headset (Стерео құлақаспап) мәзірін таңдаңыз.
 - Сканерленген құрылғылар тізімін көресіз.
4. Тізімнен "[Samsung] AirTrack" тармағын таңдаңыз.
 - Bluetooth құрылғысына Air Track қосылған болса, ол алдыңғы дисплейде **BT CONNECTED → BT** хабарын көрсетеді.
 - Егер Bluetooth құрылғысы Air Track құралымен жұпталмаса, Bluetooth құрылғысы тапқан алдыңғы "[Samsung] AirTrack" құрылғысын жойыңыз да, Air Track құралын қайтадан іздетіңіз.
5. Қосылған құрылғыда музыканы ойнатпаңыз.
 - Қосылған Bluetooth құрылғысында ойнап жатқан музыканы Crystal Surround Air Track жүйесінен тыңдай аласыз.
 - BT режимінде, Play/Repeat/Stop/Next/Prev (Ойнату/Қайталау/Тоқтату/Келесі/Алдыңғы) функциялары қол жетімді емес.



- Bluetooth құрылғысын Air Track құралына жалғағанда PIN кодты (құпия сөзді) енгізу сұралуы мүмкін. PIN код енгізу терезесі шыққанда <0000> санын енгізіңіз.
- Air Track SBC деректерін (44,1 кГц, 48 кГц) қолдайды.
- AVRCP функциясын қолдамайды.
- Тек A2DP (AV) функциясын қолдайтын Bluetooth құрылғысына қосыңыз.
- Тек HF (Бос қол) функциясын қолдайтын Bluetooth құрылғысына қосыла алмайсыз.
- Бір уақытта тек бір Bluetooth құрылғысын жұптауға болады.
- Air Track құралын өшірген соң және жұптасу ажыратылғанда жұптасу автоматты түрде қалпына келтірілмейді. Қайта қосылу үшін құрылғыны қайтадан жұптастыру қажет.
- Келесі жағдайларда Air Track тарапынан іздеу немесе қосылым дұрыс орындалмауы мүмкін:
 - Air Track құралының айналасында қатты электрикалық өріс болса.
 - Бірнеше Bluetooth құрылғысы AirTrack құралымен бір уақытта жұпталса.
 - Bluetooth құрылғысы кенеттен өшсе немесе дұрыс жұмыс істемесе.
 - Микротолқынды пештер, сымсыз жергілікті желі адаптерлері, люминесценттік жарықтар және газ плиталары сияқты құрылғылар Bluetooth құрылғысы сияқты бірдей жиілік диапазонын пайдаланатынын ескеріңіз, ол электр кедергісін тудыруы мүмкін.

Bluetooth құрылғысын Air Track құралынан ажырату үшін

Bluetooth құрылғысын Air Track құралынан ажырата аласыз. Нұсқауларды Bluetooth құрылғысының пайдаланушы нұсқаулығынан қараңыз.

- Air Track құралы ажыратылады.
- Air Track Bluetooth құрылғысынан ажыратылғанда, Air Track алдыңғы дисплейде **BT DISCONNECTED** хабарын көрсетеді.

Bluetooth құрылғысын Air Track құралынан ажырату үшін

BT режимінен басқа режимге ауысу немесе Air Track құралын өшіру үшін, Air Track құралының алдыңғы панеліндегі (**F.**) түймесін басыңыз.

- Қосылған Bluetooth құрылғысы қосылымды тоқтатпастан бұрын Air Track құралынан жауапты белгілі бір уақыт күтеді. (Bluetooth құрылғысына байланысты ажырату уақыты әртүрлі болуы мүмкін)
- Ағымдағы қосылған құрылғы ажыратылады.



- Bluetooth байланысы режимінде Air Track пен Bluetooth құрылғысының арасындағы қашықтық (5 метр) артса, Bluetooth байланысы жоғалады.
- Bluetooth құрылғысы тиімді ауқымнан тыс болса және ажыратудан кейін қайтадан қосылса, Bluetooth құрылғысымен жұптауды қалпына келтіру үшін қайта іске қоса аласыз.
- Дайын күйінде 20 минут тұрғаннан кейін Air Track құралы автоматты түрде өшеді.

SOUNDSHARE (ТЕК HW-F355 ҮЛГІСІ)

Бұл бөлімде Crystal Surround Air Track жүйесін Bluetooth қызметімен үйлесімді SAMSUNG теледидарларына қосу жолы түсіндіріледі.

Crystal Surround Air Track жүйесін Bluetooth үйлесімді Samsung теледидарына жалғау

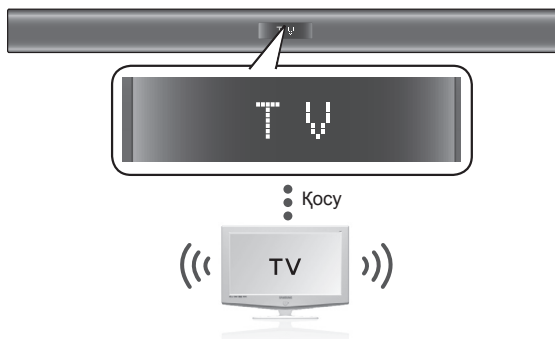

TV режимін таңдау үшін (**F.**) түймесін басып, теледидарды Crystal Surround Air Track жүйесіне қосыңыз.

- Теледидарға қосулы кезде құрылғы теледидар дыбысын ойнатады.
- Теледидардың SoundShare режимінен басқа режимге өзгертсеңіз немесе оны өшірсеңіз, теледидар дыбысын қайтадан естисіз.

<Теледидармен жұптау>

Air Track жүйесінде Bluetooth байланысы арқылы теледидар дыбысын шығару үшін алдымен жүйені Bluetooth үйлесімді теледидармен жұптау қажет. Жұптау орнатылғаннан кейін жұптау туралы ақпарат жазылып, сақталады және келесі ретте ешбір қосымша Bluetooth байланысы туралы ақпарат пайда болмайды. Жұптамастан бұрын, Air Track жүйесі мен теледидарды бірге жақын қойыңыз.

функциялар

1. Samsung теледидарын және Air Track жүйесін қосыңыз.
 - Теледидардың SoundShare Setting (SoundShare параметрі) мәзірінің Add New Device (Жаңа құрылғы қосу) тармағын On (Қосу) мәніне орнатыңыз.
2. Air Track режимін **TV** деп өзгерткенде, Bluetooth арқылы жұптауды жалғастыру керектігі туралы сұрайтын хабар пайда болады. Теледидардың экранында "[Samsung] AirTrack" хабары пайда болады.
3. Теледидар экранында **<Yes>** (**Иә**) пәрменін таңдаңыз, сонда Air Track жүйесімен жұптау аяқталады.
 - Жұптау орнатылғаннан кейін, TД режимін басқа кіріс режимінен өзгерткенде ол теледидарға автоматты түрде қосылады.
 - Air Track жүйесін теледидар режимінен кез келген басқа режимге өзгерту SoundShare қосылымын үзеді.
 - SAT құрылғысында бұрыннан бар жұптауды тоқтатып, SAT құрылғысын басқа теледидармен жұптағыңыз келсе,
 - Бар жұптауды болдырмау үшін теледидар кіріс режимінде SAT жүйесіндегі **PLAY /PAUSE** түймесін 5 секунд бойы басыңыз. Енді оны басқа теледидармен жұптауға болады.
 - SoundShare (Дыбысты бөлісу) режимінде теледидардың қашықтан басқару құралын да, SAT құрылғысының қашықтан басқару құралын да пайдаланып, дыбыс деңгейін басқаруға немесе дыбысты өшіруге болады.



- Д SoundShare функциясының жұмыс ауқымы
 - ұсынылған жұптау ауқымы: 50 см ішінде
 - ұсынылған жұмыс ауқымы: 5 м ішінде
- Егер SAT жүйесі мен Samsung теледидары арасындағы қашықтық 5 м-ден асса, қосылым немесе дыбыс өшуі мүмкін. Егер бұл орын алса, Bluetooth құрылғысын жұмыс ауқымында қайтадан қосыңыз.
- Бұл функцияны пайдаланбай тұрып Samsung TД SoundShare режимі қосулы екенін тексеріңіз.
- **PLAY, NEXT, PREV, STOP** (ОЙНАТУ, КЕЛЕСІ, АЛДЫҢҒЫ, ТОҚТАТУ) түймелері SoundShare (Дыбысты бөлісу) режимінде жұмыс істемейді.
- Bluetooth Standby On (Күту режимін қосу) функциясы
 - Air Track мүмкіндігі теледидар мен Air Track мүмкіндігін SoundShare функциясымен қоссаңыз, теледидар қосылғанда автоматты түрде қосылады
 - AirTrack өшірулі кезде алдыңғы панельде (**F.**) түймесін басу арқылы осы функцияны қосуға/өшіруге болады. Бұл функцияны өшірсеңіз, өнім автоматты түрде өшеді, бірақ автоматты түрде қосылмайды.
- SoundShare функциясына 2012 жылдан кейін шығарылған Samsung теледидар үлгілері қолдау көрсетеді. Теледидар бұл функцияға қолдау көрсететіндігін тексеріңіз. Қосымша ақпаратты теледидардың пайдаланушы нұсқаулығынан қараңыз.

USB

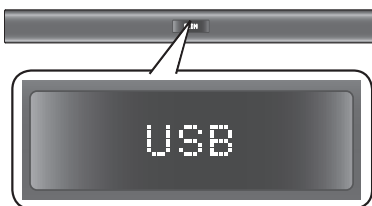

1. USB құрылғысын құрылғының жанындағы USB портына жалғаңыз.
2. Air Track құралының алдыңғы панеліндегі (**F.**) түймесін **USB** пайда болғанша қайталап баса беріңіз.
3. Экранда **USB** жазуы көрсетіліп, өшеді.
 - Crystal Surround Air Track қосылымы аяқталды.
 - 20 минутқа дейін ешбір USB құрылғысы жалғанбаса, ол автоматты түрде өшеді (Auto Power Off).

USB құрылғысын қоспас бұрын

Мыналарды ескеріңіз:

- USB құрылғысындағы қалтаның файл атауы 10 таңбадан асатын болса, ол OLED экранында көрсетілмейді.
- Өнімнің USB жад құралының арнайы түрлерімен үйлесімді болмауы мүмкін.
- FAT16 және FAT32 файл жүйелеріне қолдау бар.
 - NTFS файлдық жүйесіне қолдау жоқ.

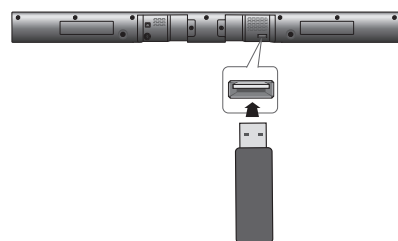

- USB құрылғыларын өнімнің USB портына тікелей жалғаңыз. Әйтпесе, USB сәйкестік ақаулығы туындауы мүмкін.
- Мультикарта құралы арқылы өнімді бірнеше сақтау құрылғыларына жалғамаңыз. Ол дұрыс жұмыс істемеуі мүмкін.
- Сандық камера RTP протоколдарына қолдау көрсетілмейді.
- USB құрылғысы оқылып жатқанда оны шығарып алмаңыз.
- Коммерциялық веб-тораптың DRM-қорғалған музыка файлдары (MP3, WMA) ойнатылмайды.
- Сыртқы қатты дискілерге қолдау көрсетілмейді.
- Мобильді құрылғыларға қолдау көрсетілмейді.
- Үйлесімділік тізімі

Пішім	Кодек
*.mp3	MPEG 1 2-қабат
	MPEG 1 3-қабат
	MPEG 2 3-қабат
*.wma	Wave_Format_MSAudio1
	Wave_Format_MSAudio2
*.aac	AAC
	AAC-LC
	HE-AAC
*.wav	-
*.Ogg	OGG 1.1.0
*.Flac	FLAC 1.1.0, FLAC 1.2.1

※ 16 КГц-тен жоғары іріктеу жиілігін қолдайды

ҚАШЫҚТАН БАСҚАРУ ҚҰРАЛЫН ПАЙДАЛАНУ



Ойнату/Уақытша тоқтату/Тоқтату

Ойнату барысында ►||, ■ түймесін басыңыз.

- Файлды ойнатуды уақытша тоқтату үшін ►|| түймесін қайта басыңыз. Таңдалған файлды ойнату үшін ►|| түймесін басыңыз.
- Ойнатуды тоқтату үшін ойнату кезінде Stop (Тоқтату) (■) түймесін басыңыз.



Ілгеру/кері өту

Ойнату барысында ◀◀, ▶▶ түймесін басыңыз.

- Бірнеше файл болғанда ▶▶ түймесі басылса, келесі файл таңдалады.
- Бірнеше файл болғанда ◀◀ түймесі басылса, алдыңғы файл таңдалады.

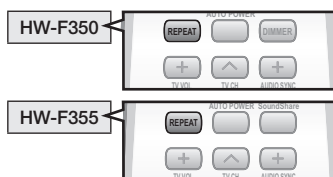

ҚАЙТАЛАУ функциясын пайдалану

Қайта ойнату файлды қайталап ойнатуға, барлығын қайталауға, файлдарды ретсіз ойнатуға немесе қайталауды өшіруге мүмкіндік береді.

REPEAT түймесін басыңыз.

- **REPEAT OFF** (ҚАЙТАЛАУДЫ ӨШІРУ) : Қайта ойнатуды тоқтатады.
- **REPEAT FILE** (ФАЙЛДЫ ҚАЙТАЛАУ) : Жолды қайта ойнату
- **REPEAT ALL** (БАРЛЫҒЫН ҚАЙТАЛАУ) : Барлық жолдарды қайта ойнату
- **REPEAT RANDOM** (КЕЗДЕЙСОҚ ҚАЙТАЛАУ) : Жолдар кез келген ретпен ойнатылады. (Ойнатылған жол қайта ойнатылуы мүмкін.)



- USB құрылғысынан әуенді ойнату кезінде ҚАЙТАЛАУ функциясын орнатуға болады.

функциялар

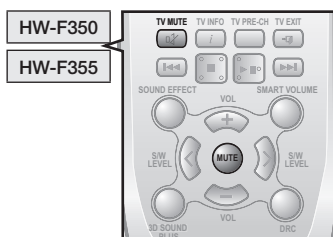

Дыбысты өшіріп тастау

Бұл функция үйге біреу келгенде немесе телефон қоңырауына жауап бергенде пайдалы болады.

1. Құрылғының дыбысын өшіру үшін қашықтан басқару құралынан **MUTE** түймесін басыңыз.
2. Теледидардың дыбысын өшіру үшін қашықтан басқару құралынан **TV MUTE** (🔊) түймесін басыңыз.
3. Дыбысты қосу үшін қашықтан басқару құралындағы **MUTE / TV MUTE** (🔊) түймесін (немесе **VOLUME +/-** түймесін) қайтадан басыңыз.



3D SOUND PLUS функциясын пайдалану

3D Sound Plus мүмкіндігі дыбысқа тереңдік пен еркіндік қосады.

Қашықтан басқару құралындағы **3D SOUND PLUS** түймесін басыңыз.

- Түйме басылғанда таңдау төмендегідей өзгереді:
3D SOUND PLUS OFF ➔ 3D SOUND PLUS MUSIC ➔ 3D SOUND PLUS MOVIE



- 3D Sound Plus мүмкіндігін қосқанда, дыбыс әсері автоматты түрде OFF (ӨШІРУЛІ) күйіне өзгереді.



SMART VOLUME функциясын пайдалану

Дыбыс деңгейін арнаны өзгерткен немесе көрініс ауысқан кезде туындайтын шұғыл дыбыс өзгерісіне сәйкес реттейді және тұрақтандырады.

Қашықтан басқару құралындағы **SMART VOLUME** түймесін басыңыз.

- Түйме басылғанда таңдау төмендегідей өзгереді:
SMART VOLUME ON ➔ SMART VOLUME OFF



Дыбыс әсері функциясын пайдалану

Пайдаланатын мазмұнын түріне байланысты 7 түрлі дыбыс режимінің ішінен біреуін таңдауға болады: MUSIC (МУЗЫКА), NEWS (ЖАҢАЛЫҚТАР), DRAMA (ДРАМА), CINEMA (КИНОТЕАТР), SPORTS (СПОРТ), GAME (ОЙЫН) және OFF (ӨШІРУЛІ) (Бастапқы дыбыс).

Қашықтан басқару құралындағы **SOUND EFFECT** түймесін басыңыз.

- Бастапқы дыбыспен тыңдау үшін **OFF** режимін таңдаңыз.



- Қор көзі материалдарына және жеке талғамыңызға негізделген дыбыс әсерін таңдауды ұсынамыз
- Дыбыс әсерін (OFF (ӨШІРУЛІ) режимінен басқа) таңдағанда, 3D Sound Plus автоматты түрде өшеді.



S/W LEVEL функциясын пайдалану

Қашықтан басқару құралындағы S/W Level түймесі арқылы негізгі дыбысты басқаруға болады.

1. Қашықтан басқару құралындағы **S/W LEVEL** түймесін басыңыз.
2. Дисплейде “**SW 0**” деген жазу шығады.
3. Сабвуфер дыбысын күшейткіңіз немесе азайтқыңыз келсе, **LEVEL** түймесіндегі < немесе > белгісін басыңыз. Оны SW -6 to SW +6 аралығында орнатуға болады.

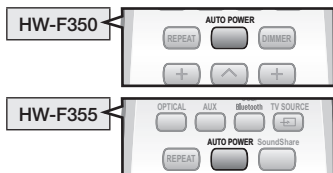

ҚУАТТЫҢ АВТОМАТТЫ ТҮРДЕ ҚОСЫЛУ/ӨШІРІЛУ функциясын пайдалану

Air Track құралына оптикалық кабельмен жалғанған теледидардың немесе басқа құрылғының қуатын қосқан кезде, Crystal Surround Air Track құралы автоматты түрде қосылады.

Осы құрылғының қашықтан басқару құралындағы **AUTO POWER** түймесін басыңыз.

- Қуаттың автоматты түрде қосылу/өшірілу мүмкіндігі **AUTO POWER** түймесін әр басқан сайын қосылады.

AUTO POWER LINK	Дисплей
ҚОСУЛЫ	POWER LINK ON
ӨШІРУ	POWER LINK OFF



- Air Track құралына оптикалық кабельмен жалғанған теледидар немесе басқа құрылғы өшіріліп, сандық сигнал болмаса, Air Track автоматты түрде 20 минуттан соң өшіріледі.

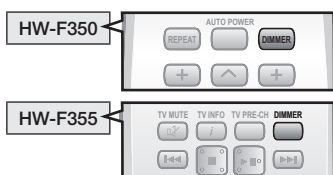

DIMMER функциясын пайдалану

Бұл мүмкіндік дисплей жарықтығын реттейді.

Қашықтан басқару құралындағы **DIMMER** түймесін басыңыз.

- Түйме басылғанда таңдау төмендегідей өзгереді:
DIMMER ON ⇒ DIMMER OFF



AUDIO SYNC функциясын пайдалану

Air Track құралы сандық теледидарға жалғанғанда, бейне дыбыстан қалып көрсетілуі мүмкін.

Ондай жағдай орын алса, дыбысты кешіктіру уақытын бейнемен сәйкестендіріңіз.

Осы құрылғының қашықтан басқару құралындағы **AUDIO SYNC +/-** түймесін басыңыз.

- Дыбыстың кідіріс уақытын 0-300 мс аралығында орнату үшін +, - түймелерін қолдануға болады.



- USB режимінде, теледидар режимінде немесе BT режимінде Audio Sync функциясы жұмыс істемейі мүмкін.



DRC функциясын пайдалану

Бұл функция ең төменгі және ең жоғарғы дыбыс аралығындағы айырмашылықты реттейді. Бұл функцияны түнде кино көру кезінде төмен дыбысты Dolby Digital пішімінде тыңдау үшін қолдануға болады.

Қашықтан басқару құралындағы **DRC** түймесін басыңыз.

- Түйме басылғанда таңдау төмендегідей өзгереді:
DRC STANDARD ⇒ DRC MAX ⇒ DRC MIN

функциялар

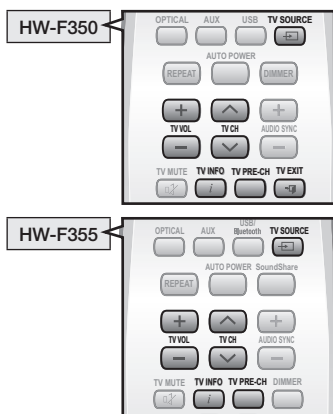

Теледидар функцияларын пайдалану (тек Samsung теледидарларында)

- ТД кіріс көзін өзгерту үшін қашықтан басқару құралында **TV SOURCE** түймесін басыңыз.
- Теледидар арнасы ақпаратын көрсету үшін қашықтан басқару құралындағы **TV INFO** түймесін басыңыз.
- Теледидар арнасын таңдау үшін қашықтан басқару құралындағы **TV CH** түймесін басыңыз.
- Дыбыс деңгейін арттыру немесе төмендету үшін қашықтан басқару құралындағы **TV VOL** түймесін басыңыз.
- Теледидар режимінде алдыңғы теледидар арнасына жылжу үшін **TV PRE-CH** түймесін пайдаланыңыз.
- TV (Теледидар) мәзірінен шығу үшін **TV EXIT** түймесін пайдаланыңыз. (Теледидардың қашықтан басқару құралындағы EXIT түймесімен бірдей жұмыс істейді.)



- **SoundShare** түймесін басқанда, ТД дыбысы Air Track жүйесі Bluetooth байланысы арқылы таратылады. Сондай-ақ, Air Track дыбыс деңгейін, дыбыс сапасын, т.б. басқарады.
- Қашықтан басқару құралы тек SAMSUNG теледидарларына ғана қолданылады.

БАҒДАРЛАМАЛЫҚ ҚҰРАЛДЫ ЖАҢАРТУ

Samsung компаниясы болашақта Crystal Surround Air Track жүйесінің аппараттық құралдарына арналған жаңартулар ұсынуы мүмкін.

Жаңарту сұралса, USB дискісін онда сақталған аппараттық құралдарды жаңартуға қосу арқылы Air Track құралындағы USB портына аппараттық құралдарды жаңартуға болады.

Мұнда бірнеше жаңарту файлдары бар екенін ескеріңіз, оларды USB құрылғысына жекелеп жүктеу қажет және одан кейін біртіндеп аппараттық құралдарды жаңартыңыз.

Жаңартылған файлдарды жүктеп алу туралы ақпарат алу үшін Samsung.com сайтына кіріңіз немесе Samsung байланыс орталығына хабарласыңыз.

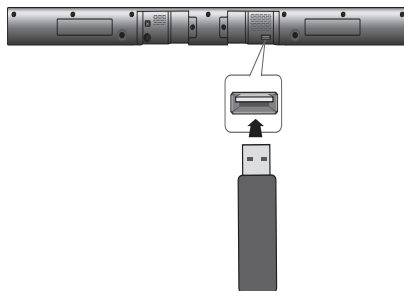

- Микробағдарлама жаңартуын қамтитын USB флэш-жадын негізгі құрылғыдағы USB портына қосыңыз.
- Жаңартулар орнатылып жатқанда электр қуатын ажыратпаңыз және USB құрылғысын шығармаңыз. Аппараттық құралдар жаңартылғаннан кейін негізгі құрал автоматты түрде өшеді. Бағдарламалық құрал жаңартылғанда орнатылған параметрлер қайтадан әдепкі (зауыттық) параметрлерге келтіріледі. Жаңартудан кейін оңай қалпына келтіру үшін параметрлерді жазып алуды ұсынамыз.
- Өнімнің бағдарламасын жаңарту аяқталғанда, өнімді өшіріңіз де, өнімді қалпына келтіру үшін (■) түймесін басып тұрыңыз.
- Микробағдарлама жаңартылмаса, USB құрылғысын FAT16 етіп пішімдеп, әрекетті қайталау ұсынылады.
- Жетілдіру мақсатында USB дискісін NTFS пішіміне пішімдемеңіз. Файл жүйесі оған қолдау көрсетпейді.
- Өндірушіге қарай, USB құрылғысына қолдау көрсетілмеуі мүмкін.

ақаулықтарды жою

Қызмет көрсету орталығына хабарласпас бұрын, мыналарды тексеріңіз:

Белгі	Тексеру	Жөндеу
Құрал қосылмайды.	<ul style="list-style-type: none"> Қуат сымы розеткаға қосылған ба? 	<ul style="list-style-type: none"> Қуат сымын розеткаға қосыңыз.
Түйме басылған кезде функция жүзеге аспайды	<ul style="list-style-type: none"> Ауа ағымында статикалық электр заряды бар ма? 	<ul style="list-style-type: none"> Қуатты өшіріп қайтадан қосып көріңіз.
Дыбыс шықпайды.	<ul style="list-style-type: none"> Құрал теледидарыңызға дұрыс жалғанған ба? Дыбысты өшіру функциясы қосулы емес пе? Дыбыс ең төменгі деңгейге қосылмаған ба? 	<ul style="list-style-type: none"> Дұрыс байланыстырыңыз. Mute («Дыбысты өшіру») функциясынан бас тарту үшін, түймені қайтадан басыңыз. Дыбыс деңгейін реттеңіз.
Функция таңдалған кезде теледидарда сурет шықпайды.	<ul style="list-style-type: none"> Антенна тиісті түрде қосылған ба? 	<ul style="list-style-type: none"> Дұрыс байланыстырыңыз.
Қашықтан басқару құралы жұмыс істемейді.	<ul style="list-style-type: none"> Батареялардың заряды бітті ме? Қашықтан басқару құралы мен негізгі құрылғы арасындағы қашықтық тым алшақ емес пе? 	<ul style="list-style-type: none"> Жаңа батареяға ауыстырыңыз. Құрылғыға жақынырақ жылжыңыз.
Сол/оң жақ арналарының дауысы шықпайды.	<ul style="list-style-type: none"> Теледидардың сол/оң жақ дыбыс шығару кабелі дұрыс жалғанған ба? 	<ul style="list-style-type: none"> Сол/оң жақ арналарын тексеріңіз, оларды дұрыстап жалғаңыз.
SoundShare (Теледидармен жұптау) сәтсіз аяқталды.	<ul style="list-style-type: none"> Теледидар SoundShare үшін қолдау көрсетеді ме? Теледидар микробағдарламасының нұсқасы соңғы ма? Қосу кезінде қате орын ала ма? TV РЕЖИМІН қалпына келтіріп, әрекетті қайталаңыз. 	<ul style="list-style-type: none"> SoundShare функциясына 2012 жылдан кейін шығарылған Samsung теледидар үлгілері қолдау көрсетеді. Теледидар бұл функцияға қолдау көрсететіндігін тексеріңіз. Теледидарды соңғы микробағдарламаға жаңартыңыз. Байланыс орталығына хабарласыңыз. Өнімді қалпына келтіру үшін ►► түймесін 5 секунд бойы басыңыз.

ҚОСЫМША

ТЕХНИКАЛЫҚ СИПАТТАР

Үлгі аты	HW-F350/ HW-F355		
ЖАЛПЫ	Қуаттың кіріс	24 В 	
	Күту режимінде тұрғанда энергияны тұтыну	0,45 Вт	
	Энергияны тұтыну	Негізгі құрылғы	23 Вт
	USB	5 В / 0,5 А	
	Салмағы	Негізгі құрылғы	1,75 кг
		Сабвуфер (PS-EW1-1)	3,0 кг
	Өлшемдері (ені x биіктігі x қалыңдығы)	Негізгі құрылғы	943 x 49 x 59,9 мм
		Сабвуфер (PS-EW1-1)	152 x 300 x 284 мм
	Жұмыс істеу температурасы	+5 °C пен +35 °C арасында	
	Жұмыс істеу ылғалдылығы	10 % пен 75 % арасында	
КҮШЕЙТКІШ	Номиналды шығыс қуаты	Негізгі құрылғы	30Вт/арна, 80 нм, Гормоник коэффициенті = 10%, 1кГц
		Сабвуфер (PS-EW1-1)	60Вт/арна, 30 нм, Гормоник коэффициенті = 10%, 100Гц
	Сигнал/шу қатынасы (аналогтық кіріс)	60 дБ	
	Тербелістер (1кГц)	50 дБ	

* Сигнал/шу қатынасы, кедергі, қашықтық және ең төменгі сезімталдық AES (Дыбыстық техника инженерлері қоғамы) нұсқаулары бойынша жүргізілген өлшемге негізделген.

*: Номиналды техникалық сипаттар

- Samsung Electronics Co., Ltd компаниясы техникалық сипаттарды ескертусіз өзгертуге құқылы.
- Салмағы мен өлшемдері шамамен алынған.
- Қуат көзі мен қуатты тұтыну туралы ақпаратты өнімдегі жапсырмадан қараңыз.



ENERGY STAR серіктесі ретінде Samsung осы өнім немесе өнім үлгілері ENERGY STAR қуатты үнемдеу туралы нұсқауларына сай екенін анықтады.



SAMSUNG КОМПАНИЯСЫМЕН ДҮНИЕЖҮЗІ БОЙЫНША хабарласыңыз

Samsung өнімдеріне қатысты кез келген сауалдарыңыз немесе пікірлеріңіз болса, SAMSUNG тұтынушыны қолдау орталығына хабарласыңыз.

Area/Аумақ	Хабарласу орталығы ☎	Веб-торап
RUSSIA	8-800-555-55-55	www.samsung.com
GEORGIA	0-800-555-555	www.samsung.com
ARMENIA	0-800-05-555	www.samsung.com
AZERBAIJAN	088-55-55-555	www.samsung.com
KAZAKHSTAN	8-10-800-500-55-500 (GSM: 7799)	www.samsung.com
UZBEKISTAN	8-10-800-500-55-500	www.samsung.com
KYRGYZSTAN	00-800-500-55-500	www.samsung.com
TADJIKISTAN	8-10-800-500-55-500	www.samsung.com
Mongolia	+7-800-555-55-55	www.samsung.com
UKRAINE	0-800-502-000	www.samsung.com/ua (Ukrainian) www.samsung.com/ua_ru (Russian)
BELARUS	810-800-500-55-500	www.samsung.com
MOLDOVA	0-800-614-40	www.samsung.com



AB57



[Осы өнімдегі батареяларды дұрыс тастау]

(Бөлек жинау жүйелері бар елдерде қол жетімді)

Батареяда, нұсқаулықта немесе қаптамада көрсетілген бұл белгі осы өнімдегі батареялар қызметі аяқталғаннан кейін өзге үй қалдықтарымен бірге тасталмауы тиіс екенін көрсетеді. Белгі тұрса, Hg, Cd немесе Pb химиялық таңбалары батареядағы сынап, кадмий немесе қорғасын мөлшері 2006/66 ЕО директивасында көрсетілген деңгейлерден жоғары екенін білдіреді. Батареяларды тиісті түрде тастамаса, бұл заттар адам денсаулығына немесе қоршаған ортаға зардап тигізуі мүмкін.

Табиғи ресурстарды қорғау және материалдардың қайта пайдалануын ынталандыру үшін, батареяларды өзге қалдықтардан тыс ұстап, жергілікті батареяларды қайтару жүйесі арқылы қайта өңдеңіз.



*Осы мониторды дұрыс тастау
(қоқыс электр және электрондық жабдықтар)*

(Бөлек жинау жүйелері бар елдерде қол жетімді)

Монитордағы, керек-жарақтардағы немесе әдебиеттегі бұл белгі монитор және оның электрондық керек-жарақтарын (мысалы, зарядтағыш, гарнитура, USB кабелі) жұмыс мерзімінің соңында басқа үй қоқысымен бірге тастамау керек екенін білдіреді. Басқарылмайтын қоқысты тастаудан қоршаған ортаға немесе адам денсаулығына мүмкін зиянды болдырмау үшін материалдық ресурстардың қоршаған ортаға зиянсыз қайта пайдаланылуын ынталандыру үшін бұл заттарды басқа қоқыс түрлерінен бөліңіз және жауапкершілікпен тастаңыз. Үй пайдаланушылары осы заттарды қоршаған ортаға қауіпсіз қайта пайдалану үшін қайда және қалай апару алатыны туралы мәліметтер алу үшін осы өнімді сатып алған сатушыға немесе жергілікті мекемеге хабарласу керек.

Өнеркәсіптік тұтынушылар жеткізушіге хабарласуы және сатып алу келісімінің шарттарын тексеруі керек. Бұл мониторды және оның электрондық керек-жарақтарын тастау кезінде басқа пайдаланылған орамның қалдықтарымен араластырмау керек.



HW-F350
HW-F355

Crystal Surround Air Track (активна акустична система) Посібник користувача

Уявіть можливості

Дякуємо, що придбали цей продукт компанії Samsung.

Щоб отримати повний комплект послуг, зареєструйте продукт за адресою:

www.samsung.com/register



ОСОБЛИВОСТІ

SoundShare (Спільне відтворення звуку)

Функція SoundShare (Спільне відтворення звуку) виводить звук телевізора на акустичну систему SAT через підключення Bluetooth і регулює його.

3D SOUND PLUS

Функція 3D SOUND PLUS додає звуку неймовірної глибини й об'ємності.

Спеціальні режими звуку

Можна вибрати сім різних режимів звуку (МУЗИКА, НОВИНИ, ТЕАТР, КІНО, СПОРТ, ІГРИ та ВИМК. (оригінальний звук) залежно від вмісту для прослуховування.

Універсальний пульт дистанційного керування

До комплекту входить пульт ДК, за допомогою якого можна керувати підключеним до пристрою телевізором (сумісний лише з телевізорами Samsung).

На пульті ДК розташована гаряча клавіша телевізора, яка дає змогу одним натисканням виконувати різноманітні дії.

Активна акустична система

Активна акустична система забезпечує високу якість звучання за допомогою єдиного тонкого пристрою.

Для цього пристрою не потрібні додаткові динаміки та кабельні підключення, які зазвичай використовуються із системами об'ємного звуку.

Підтримка USB-хосту

Завдяки функції USB HOST акустичної системи Air Track для відтворення файлів можна підключати зовнішні запам'ятовуючі пристрої USB, наприклад MP3-плеєри, флеш-пам'ять USB тощо.

Функція Bluetooth

Підключіть пристрій Bluetooth до акустичної системи SAT і насолоджуйтеся високоякісним стереозвуком, а дроти залиште в минулому.

ЛІЦЕНЗІЯ



Виготовлено згідно з ліцензією DolbyLaboratories. Dolby та подвійний символ D є торговельними марками компанії DolbyLaboratories.



Вироблено за ліцензією США. Номери патентів: 5 956 674; 5 974 380; 6 487 535 та інші американські й усесвітні патенти, які було видано або які очікують на видачу. DTS і відповідний символ, а також їх комбінація є зареєстрованими торговими марками. DTS 2.0 Channel є торговою маркою компанії DTS, Inc. У комплект постачання продукту входить програмне забезпечення. © DTS, Inc. Усі права захищено.

- Щоб надіслати запит стосовно відкритих вихідних кодів, зверніться до компанії Samsung за допомогою електронної пошти (oss.request@samsung.com).

інформація щодо безпечного використання

ПОПЕРЕДЖЕННЯ СТОСОВНО БЕЗПЕКИ ЕКСПЛУАТАЦІЇ

ЩОБ ЗМЕНШИТИ РИЗИК УРАЖЕННЯ ЕЛЕКТРИЧНИМ СТРУМОМ, НЕ ЗНИМАЙТЕ КРИШКУ (АБО ЗАДНЮ ПАНЕЛЬ). ПРОДУКТ НЕ МІСТИТЬ ДЕТАЛЕЙ, ЩО ОБСЛУГОВУЮТЬСЯ КОРИСТУВАЧЕМ. ЯКЩО ПОТРІБНО ПРОВЕСТИ ТЕХНІЧНЕ ОБСЛУГОВУВАННЯ, ЗВЕРНІТЬСЯ ДО КВАЛІФІКОВАНИХ ФАХІВЦІВ.



Цей символ указує на те, що внутрішні деталі пристрою перебувають під високою напругою. Це може стати причиною ураження електричним струмом або отримання травм.



Цей символ указує на те, що інструкція з експлуатації містить важливі вказівки стосовно роботи продукту.

УВАГА! : Щоб зменшити ризик займання чи ураження електричним струмом, уникайте потрапляння виробу під дощ або використання його в середовищі з високим рівнем вологості.

ЗАСТЕРЕЖЕННЯ : ЩОБ ЗАПОБІГТИ УРАЖЕННЮ ЕЛЕКТРИЧНИМ СТРУМОМ, ПЕРЕКОНАЙТЕСЯ, ЩО ШИРОКИЙ КОНТАКТ ШТЕПСЕЛЯ ПОВНІСТЮ ВСТАВЛЕНО У ВІДПОВІДНИЙ ОТВІР РОЗЕТКИ.

- Продукт необхідно підключати до розетки змінного струму з належним захисним заземленням.
- Щоб відключити пристрій від джерела живлення, необхідно витягти штекер із розетки, тому він має бути завжди доступним.

ЗАСТЕРЕЖЕННЯ

- Уникайте потрапляння на пристрій крапель або бризок. Не розміщуйте на пристрої предмети з водою, наприклад вази.
- Щоб повністю вимкнути цей продукт, витягніть штепсель зі стінної розетки. Штепсель має бути легкодоступним за будь-яких умов.

ЗАСТЕРЕЖЕННЯ

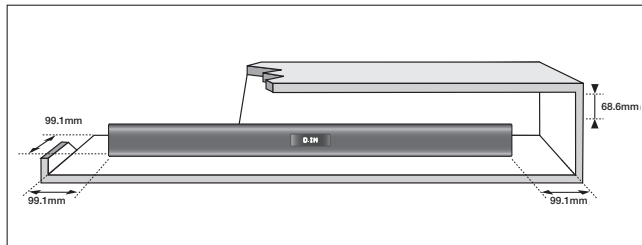

Переконайтеся, що доступне джерело живлення змінного струму відповідає вимогам на ідентифікаційній наклейці, яка розміщена на задній панелі пристрою. Установлюйте пристрій горизонтально на стійкій поверхні (наприклад, на меблях) і забезпечте достатньо простору для належної вентиляції (7–10 см). Переконайтеся, що вентиляційні отвори не заблоковано. Не розміщуйте пристрій на підсилювачі чи іншому обладнанні, яке може нагріватися. Цей пристрій розроблено для тривалого використання. Щоб повністю вимкнути пристрій, від'єднайте штепсель від стінної розетки зі змінним струмом. Якщо пристрій не використовуватиметься тривалий час, від'єднайте штекер живлення від розетки.

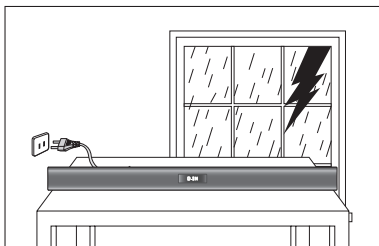

Відключайте штекер живлення від електричної розетки зі змінним струмом під час грози. Перепади напруги, спричинені блискавкою, можуть пошкодити пристрій.

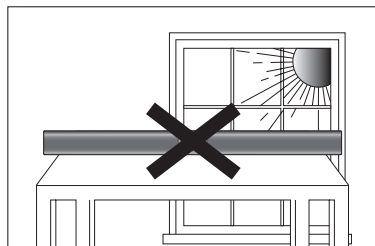

Уникайте потрапляння на пристрій прямого сонячного світла, утримуйте його на відстані від інших джерел тепла. Це може призвести до перегрівання та неправильної роботи пристрою.

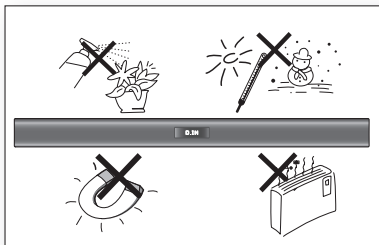

Забезпечте захист пристрою від дії вологи (наприклад, вази з водою), надмірного тепла (наприклад, камін) та обладнання, яке створює потужні магнітні чи електричні поля. У разі неправильної роботи пристрою відключіть його від джерела живлення. Цей пристрій не призначений для промислового використання. Його призначено виключно для особистого використання.

Якщо пристрій зберігається в умовах низької температури, це може стати причиною виникнення конденсату. У разі транспортування пристрою в зимовий період перед його використанням зачекайте приблизно 2 години, щоб температура зрівнялася з кімнатною.

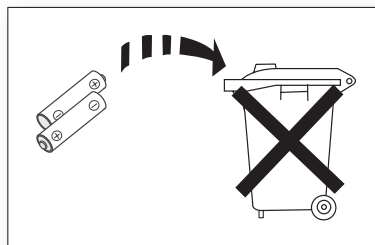

Батареї, що використовуються в цьому пристрої, містять хімічні речовини, небезпечні для навколишнього середовища. Не утилізуйте батареї разом зі звичайним домашнім сміттям.

ЗМІСТ



ОСОБЛИВОСТІ	2	Особливості
2	2	Ліцензія
ІНФОРМАЦІЯ ЩОДО БЕЗПЕЧНОГО ВИКОРИСТАННЯ	3	Попередження стосовно безпеки експлуатації
3	4	Застереження
ПОЧАТОК РОБОТИ	6	Перед ознайомленням із посібником користувача
6	6	Комплект поставки
ОПИС	7	Передня панель
7	8	Задня панель
	8	Кріплення феритового осердя до кабелю динаміка сабвуфера
ПУЛЬТ ДИСТАНЦІЙНОГО КЕРУВАННЯ	9	Огляд пульта дистанційного керування
9		
ПІДКЛЮЧЕННЯ	11	Встановлення настінного кріплення
11	12	Підключення зовнішнього пристрою за допомогою аудіо- (аналогового) чи оптичного (цифрового) кабелю
ФУНКЦІЇ	13	Режим прийому вхідного сигналу
13	13	Bluetooth (лише для моделі HW-F355)
	15	SoundShare (лише для моделі HW-F355)
	16	USB
	17	Використання пульта дистанційного керування
	20	Оновлення програмного забезпечення
УСУНЕННЯ НЕСПРАВНОСТЕЙ	21	Усунення несправностей
21		
ДОДАТОК	22	Технічні характеристики
22		

початок роботи

ПЕРЕД ОЗНАЙОМЛЕННЯМ ІЗ ПОСІБНИКОМ КОРИСТУВАЧА

Перед використанням посібника користувача ознайомтеся з наведеними нижче термінами.

Піктограми, що використовуються в посібнику

Піктограма	Термін	Визначення
	Застереження	Описується випадок, коли функція не працює або параметри можуть бути скасовані.
	Примітка	Описуються підказки чи інструкції, які надають довідкову інформацію про роботу кожної функції.

Інструкції з техніки безпеки та усунення несправностей

- 1) Перед використанням цього продукту ознайомтеся з інструкціями з техніки безпеки (див. стор. 3).
- 2) У разі виникнення проблеми перегляньте розділ стосовно усунення несправностей (див. стор. 21).

Авторські права

©2013 Samsung Electronics Co.,Ltd.

Усі права захищено. Забороняється повністю або частково відтворювати чи копіювати вміст цього посібника користувача без попередньої письмової згоди компанії Samsung Electronics Co.,Ltd.

КОМПЛЕКТ ПОСТАВКИ

Перевірте наявність у комплекті поставки наведених нижче аксесуарів.

				
Пульт дистанційного керування/батареї (розмір AAA)	Посібник користувача	Настінний кронштейн	Гвинт	USB-кабель
				
Кабель живлення	Адаптер	Кабель Aux	Тороїдальне феритове осердя	USB-перетворювач



- Зовнішній вигляд аксесуарів може відрізнятись від зображень, наведених нижче.
- Для підключення зовнішніх пристроїв USB до продукту необхідно використовувати спеціальний кабель USB.

ОПИС

ПЕРЕДНЯ ПАНЕЛЬ

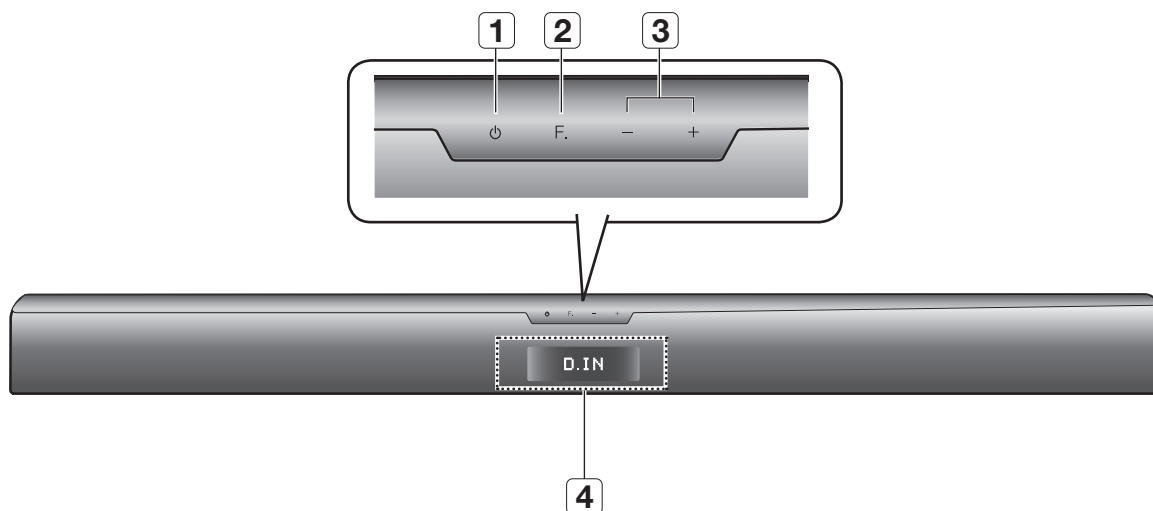

1 КНОПКА ЖИВЛЕННЯ	Увімкнення та вимкнення акустичної системи Crystal Surround Air Track.
2 ФУНКЦІОНАЛЬНА КНОПКА	Вибір джерела вхідного сигналу (D.IN, ЗОВНІШНІЙ, BT, TV або USB). - Якщо пристрій увімкнено, після натискання кнопки (F.) та її утримання протягом більш ніж 3 секунд вона функціонуватиме як кнопка MUTE . Щоб скасувати призначення кнопки функції MUTE , натисніть кнопку (F.) знову й утримуйте її більш ніж 3 секунд.
3 ЗБІЛЬШЕННЯ/ЗМЕНШЕННЯ ГУЧНОСТІ	Контроль рівня гучності.
4 ДИСПЛЕЙ	Відображення поточного режиму.



- Після увімкнення живлення пристрою спостерігатиметься невелика затримка (4-5 секунд) перед початком відтворення звуку.

ОПИС

ЗАДНЯ ПАНЕЛЬ

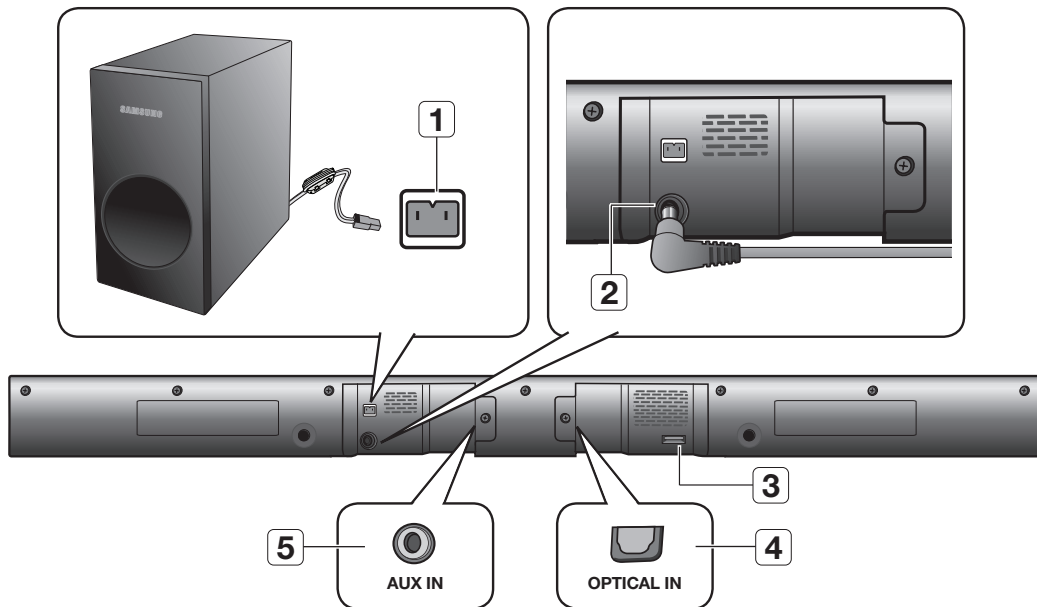

1	РОЗНІМ ДЛЯ ПІДКЛЮЧЕННЯ САБВУФЕРА	Підключення розніму до гнізда сабвуфера.
2	Підключення джерела живлення	Підключіть адаптер змінного струму до гнізда для джерела живлення, як показано на малюнку, а потім під'єднайте штепсель адаптера до електричної розетки.
3	ПОРТ USB	Підключайте сюди USB-пристрої, наприклад MP3-плеєри, щоб відтворювати збережені на них файли. - Після того як пристрій буде прикріплено на стіну, скористайтесь USB-перетворювачем, що входить до комплекту.
4	ОПТИЧНИЙ ВХІД	Підключення зовнішнього пристрою до цифрового (оптичного) виходу.
5	ВХІД AUX	Підключення зовнішнього пристрою до аналогового виходу.

- !**
- Під час від'єднання шнура живлення адаптера змінного струму від електричної розетки необхідно тримати його за штепсель. Не тягніть за кабель.
 - Не підключайте пристрій або його компоненти до розетки зі змінним струмом, доки всі підключення між пристроями не буде завершено.

КРИПЛЕННЯ ФЕРИТОВОГО ОСЕРДЯ ДО КАБЕЛЮ ДИНАМІКА САБВУФЕРА

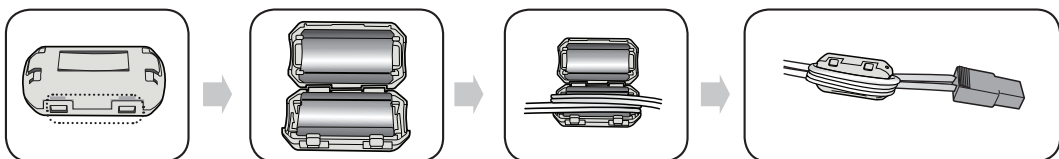

Потягніть фіксатор, щоб розімкнути його й відкрити осердя.

Розташуйте кабель динаміка сабвуфера на відкритому осерді.

Закрийте фіксатор.

ПУЛЬТ ДИСТАНЦІЙНОГО КЕРУВАННЯ

ОГЛЯД ПУЛЬТА ДИСТАНЦІЙНОГО КЕРУВАННЯ

HW-F350

КНОПКА ЖИВЛЕННЯ

Увімкнення та вимкнення акустичної системи Crystal Surround Air Track.

AUX

Натисніть кнопку режиму AUX.

OPTICAL (Оптичний режим)

Натисніть кнопку режиму Optical.

REPEAT

Повторення файлу, усіх файлів або довільне відтворення файлів.

TV VOLUME

Перемикання доступних телевізійних каналів. Налаштування рівня гучності телевізора.

TV CHANNEL, AUDIO SYNC

Перемикання доступних телевізійних каналів.

Синхронізація відео- й аудіосигналу за умови підключення до цифрового телевізора.

TV MUTE

Вимкнення звуку, який відтворюється телевізором. Натисніть ще раз, щоб увімкнути звук із попереднім рівнем гучності.

КНОПКА КЕРУВАННЯ

Відтворення, призупинення або повне зупинення музичного файлу, пошук попереднього чи наступного музичного файлу.

SOUND EFFECT

Вибір звукового ефекту: МУЗИКА, НОВИНИ, ТЕАТР, КІНО, СПОРТ, ІГРИ та ВИМК. (оригінальний звук).

S/W LEVEL, VOLUME,

Налаштування рівня сабвуфера. Налаштування рівня гучності пристрою.

3D SOUND PLUS

Функція тривимірного звуку додає звуку неймовірної глибини та об'ємності.

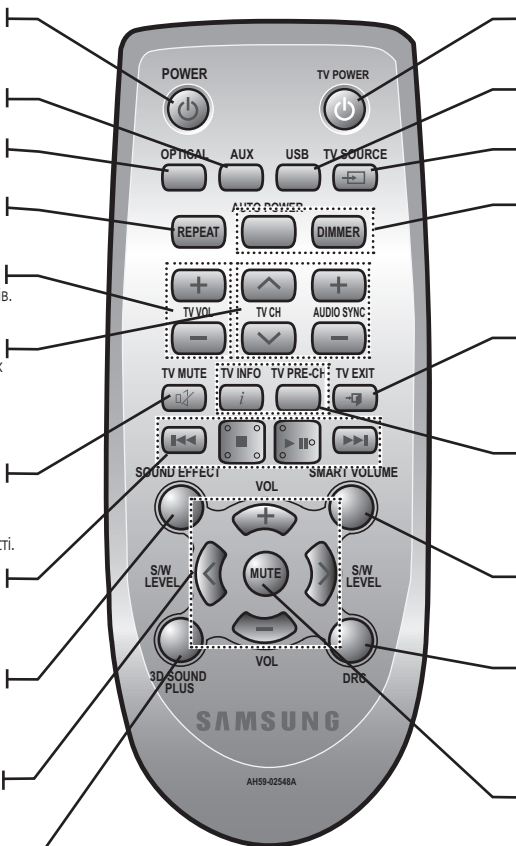

КНОПКА ЖИВЛЕННЯ ТЕЛЕВІЗОРА

Увімкнення та вимкнення телевізора Samsung.

USB

Натисніть кнопку режиму USB.

TV SOURCE

Вибір підключеного телевізора.

AUTO POWER, DIMMER

Синхронізація акустичної системи Air Track із пристроєм, підключеним за допомогою оптичного роз'єму. Під час увімкнення телевізора пристрій вмикається автоматично. Налаштування яскравості дисплея.

TV EXIT (Відключення сигналу телевізора)

Відключення сигналу телевізора (відповідає кнопці EXIT (ВИХІД) на пульті дистанційного керування телевізора)

TV INFO, TV PRE-CH (Перехід до попереднього телеканалу)

Відображення поточної інформації про телевізор. Перехід до попереднього телеканалу.

SMART VOLUME

Ця функція дає змогу регулювати й стабілізувати рівень гучності, щоб уникнути його різкої зміни.

DRC

Цю функцію можна використовувати, щоб насолоджуватися звуком Dolby Digital під час перегляду фільмів уночі з невеликою гучністю (стандартне, максимальне та мінімальне значення).

MUTE

Вимкнення звуку пристрою. Натисніть ще раз, щоб увімкнути звук із попереднім рівнем гучності.

Встановлення батарей у пульт дистанційного керування

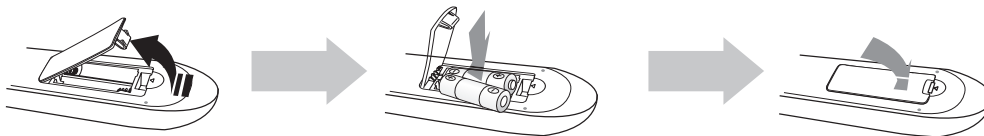

1. Підніміть догори кришку на задній панелі пульта дистанційного керування, як показано на малюнку.

2. Установіть дві батареї розміром AAA. Переконайтеся, що полюси батарей "+" і "-" збігаються з малюнком усередині відділення для батарей.

3. Установіть кришку батарей на місце. За умов звичайного використання телевізора батареї працюватимуть приблизно один рік.

Діапазон дії пульта дистанційного керування

Пульт ДК можна використовувати на відстані до 23 футів (7 метрів) у межах прямої видимості. Його можна спрямувати на відповідний датчик під горизонтальним кутом до 30°.

ПУЛЬТ ДИСТАНЦІЙНОГО КЕРУВАННЯ

ОГЛЯД ПУЛЬТА ДИСТАНЦІЙНОГО КЕРУВАННЯ

HW-F355

КНОПКА ЖИВЛЕННЯ

Увімкнення та вимкнення акустичної системи Crystal Surround Air Track.

AUX

Натисніть кнопку режиму AUX.

OPTICAL (Оптичний режим)

Натисніть кнопку режиму Optical.

REPEAT

Повторення файлу, усіх файлів або довільне відтворення файлів.

TV VOLUME

Перемикання доступних телевізійних каналів. Налаштування рівня гучності телевізора.

TV CHANNEL

Перемикання доступних телевізійних каналів.

TV MUTE

Вимкнення звуку, який відтворюється телевізором. Натисніть ще раз, щоб увімкнути звук із попереднім рівнем гучності.

КНОПКА КЕРУВАННЯ

Відтворення, призупинення або повне зупинення музичного файлу, пошук попереднього чи наступного музичного файлу.

SOUND EFFECT

Вибір звукового ефекту: МУЗИКА, НОВИНИ, ТЕАТР, КІНО, СПОРТ, ІГРИ та ВИМК. (оригінальний звук).

S/W LEVEL, VOLUME,

Налаштування рівня сабвуфера. Налаштування рівня гучності пристрою.

3D SOUND PLUS

Функція тривимірного звуку додає звуку неймовірної глибини та об'ємності.

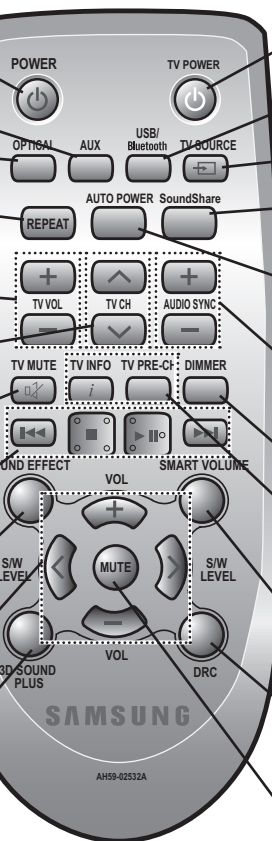

КНОПКА ЖИВЛЕННЯ ТЕЛЕВІЗОРА

Увімкнення та вимкнення телевізора Samsung.

USB, BLUETOOTH

Натисніть кнопку режиму USB/BLUETOOTH.

TV SOURCE

Вибір підключеного телевізора.

SOUNDSHARE

Ця функція відтворює та регулює звук телевізора в акустичній системі SAT через підключення Bluetooth.

AUTO POWER

Синхронізація акустичної системи Air Track із пристроєм, підключеним за допомогою оптичного роз'єму. Під час вимкнення телевізора пристрій вмикається автоматично.

AUDIO SYNC

Синхронізація відео- й аудіосигналу за умови підключення до цифрового телевізора.

DIMMER

Налаштування яскравості дисплея.

TV INFO, TV PRE-CH (Перехід до попереднього телеканалу)

Відображення поточної інформації про телевізор. Перехід до попереднього телеканалу.

SMART VOLUME

Ця функція дає змогу регулювати й стабілізувати рівень гучності, щоб уникнути його різкої зміни.

DRC

Цю функцію можна використовувати, щоб насолоджуватися звуком Dolby Digital під час перегляду фільмів уночі з невеликою гучністю (стандартне, максимальне та мінімальне значення).

MUTE

Вимкнення звуку пристрою. Натисніть ще раз, щоб увімкнути звук із попереднім рівнем гучності.



- SAT означає Surround Air Track. Це патентована назва, що належить компанії Samsung.
- Пульт дистанційного керування можна використовувати лише з телевізорами SAMSUNG.
- Деякими моделями телевізорів неможливо керувати за допомогою цього пульта дистанційного керування. Якщо пульт ДК не діє, керування можна здійснювати за допомогою пульта ДК відповідного телевізора.

ПІДКЛЮЧЕННЯ

ВСТАНОВЛЕННЯ НАСТІННОГО КРІПЛЕННЯ

Щоб зафіксувати пристрій на стіні, можна скористатися настінним кріпленням.

Застереження щодо встановлення

- Монтаж кріплення необхідно здійснювати лише на вертикальних стінах.
- Під час встановлення уникайте дії високих температур або вологи, інакше стіна може не витримати вагу кріплення.
- Перевірте міцність стіни. Якщо вона недостатньо міцна, щоб витримати пристрій, укріпіть стіну або встановіть прилад на іншій.
- Залежно від матеріалу, з якого побудована стіна (пластик, залізо, дерево тощо), придбайте й використовуйте відповідні фіксуючі гвинти. Якщо можливо, використайте також фіксатори для гвинтів задля більшої надійності.
- Перед встановленням пристрою на стіну необхідно під'єднати всі кабелі, які підключено до зовнішніх пристроїв.
- Перед встановленням переконайтеся, що пристрій вимкнено. Інакше це може призвести до ураження електричним струмом.

1. Розмістіть кронштейн у потрібному місці на стіні й зафіксуйте його за допомогою двох гвинтів (не входять до комплекту поставки).
Якщо пристрій підвішується під телевизором, установіть настінний кронштейн таким чином, щоб стрілка (↑) розміщувалася по центру телевизора. Також переконайтеся, що відстань між пристроєм і телевизором становить принаймні два дюйми (5 см).

2. Виберіть таке положення, щоб отвори з обох сторін ГОЛОВНОГО ПРИСТРОЮ були навпроти отворів СТОПОРНОГО ГВИНТА, і закріпіть пристрій за допомогою гвинтів.

3. Вставте USB-перетворювач у пристрій, перш ніж установити його на стіні.

4. Розмістіть пристрій у пазах настінного кріплення. Для безпечної установки переконайтеся, що кріпильні фіксатори надійно закріплено в пазах.

5. Встановлення завершено.

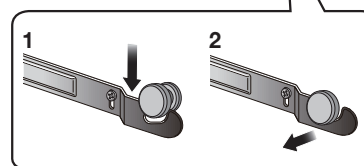
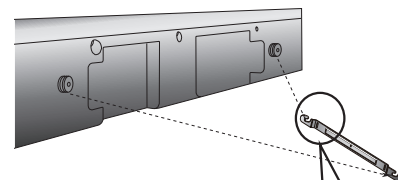
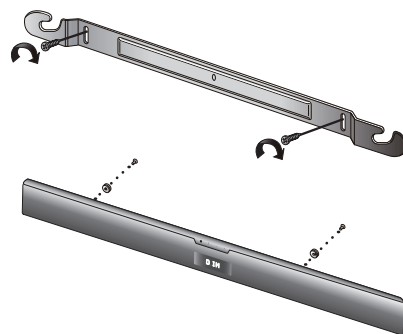

2 дюйми (5 см) чи більше ↑↓



- Не розміщуйте нічого на встановленому пристрої й уникайте будь-якого впливу на нього.
- Надійно розмістіть пристрій на стіні, щоб він не впав. Якщо пристрій упаде, це може призвести до отримання травм або пошкодження продукту.
- Після завершення встановлення пристрою на стіні переконайтеся, що діти не зможуть потягнути жоден із з'єднувальних кабелів, інакше пристрій може впасти.
- Для оптимальної роботи продукту, встановленого за допомогою настінного кріплення, систему динаміків слід розмістити на відстані принаймні 2 дюйми (5 см) від телевизора.

ПІДКЛЮЧЕННЯ

ПІДКЛЮЧЕННЯ ЗОВНІШНЬОГО ПРИСТРОЮ ЗА ДОПОМОГОЮ АУДІО- (АНАЛОГОВОГО) ЧИ ОПТИЧНОГО (ЦИФРОВОГО) КАБЕЛЮ

У цьому розділі описується цифровий і аналоговий спосіб підключення пристрою до телевізора.

Пристрій обладнано оптичним цифровим гніздом і аналоговим аудіогніздом для підключення телевізора.

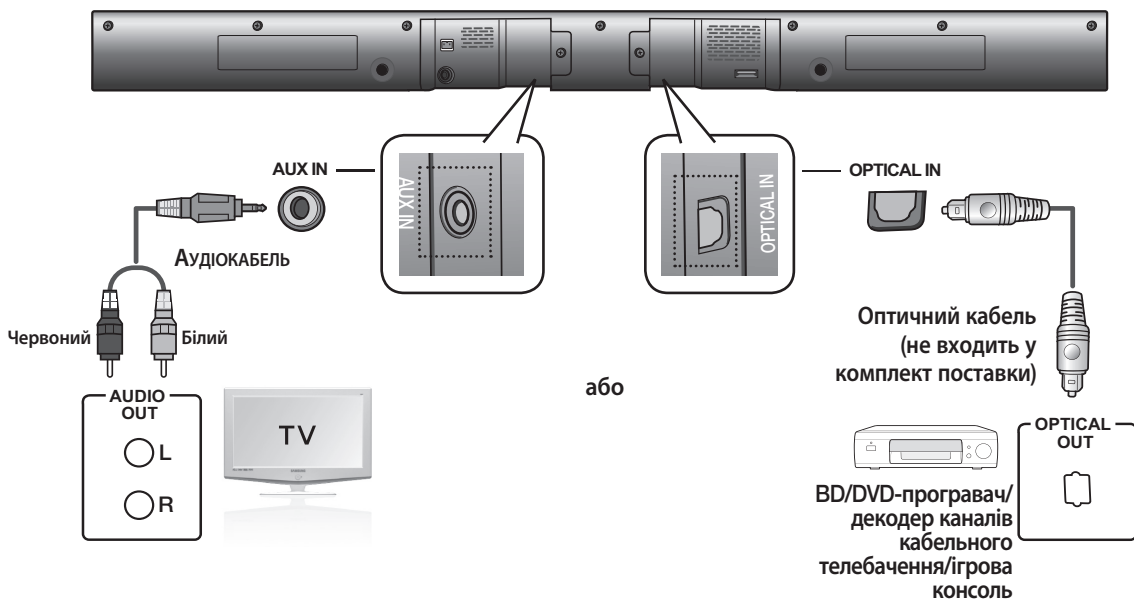

AUX IN (ВХІД AUX)

З'єднайте відповідним кабелем аудіовхід AUX IN (ВХІД AUX) на головному пристрої з рознімом AUDIO OUT (АУДІОВИХІД) телевізора чи іншого зовнішнього пристрою.

Не переплутайте розніми за кольорами.

або

OPTICAL IN (ОПТИЧНИЙ ВХІД)

З'єднайте відповідним кабелем цифровий вхід на головному пристрої з рознімом OPTICAL OUT (ОПТИЧНИЙ ВИХІД) телевізора чи вихідного пристрою.



- Не під'єднуйте шнур живлення пристрою чи телевізора до настінної розетки, доки не буде встановлено з'єднання між усіма компонентами.
- Перед пересуванням або встановленням продукту вимкніть живлення та відключіть кабель живлення.

ФУНКЦІЇ

РЕЖИМ ПРИЙОМУ ВХІДНОГО СИГНАЛУ

Можна вибрати вхідний сигнал D.IN, AUX, BT, TV або USB.

Для вибору потрібного режиму натисніть відповідну кнопку на пульті дистанційного керування. Також можна натиснути (F.), щоб вибрати один із таких режимів: D.IN, AUX, BT, TV або USB.

Режим входу	Дисплей
Цифровий оптичний вхід	D.IN
Вхід AUX	AUX
Режим BLUETOOTH	BT (лише для моделі HW-F355)
Режим TV (Телевізор)	TV (лише для моделі HW-F355)
Режим USB	USB

Пристрій вимикається автоматично в наведених нижче ситуаціях.

- РЕЖИМ BT/TV/USB/D.IN
 - Якщо аудіосигнал не надходить протягом 20 хвилин.
- Режим AUX
 - Якщо після підключення кабелю протягом 8 годин не було введено КОД.
 - Якщо кабель AUX не було підключено протягом 20 хвилин.



- Якщо флеш-пам'ять USB не вдається підключити безпосередньо до пристрою, скористайтеся спеціальним кабелем із комплекту постачання.

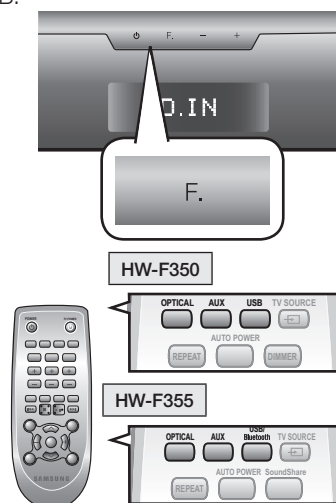

BLUETOOTH (ЛИШЕ ДЛЯ МОДЕЛІ HW-F355)

Використовуйте пристрій Bluetooth, щоб прослуховувати музику та насолоджуватися високоякісним стереозвучанням без будь-яких дротів.

Що таке Bluetooth?

Bluetooth – це технологія, яка дозволяє телефонам і зовнішнім пристроям із функцією Bluetooth легко взаємодіяти між собою на невеликій відстані за допомогою бездротового зв'язку.

- Залежно від наведених нижче умов використання в роботі пристрою Bluetooth можуть виникати шуми та несправності.
 - Якщо частина тіла торкається системи прийому/передачі пристрою Bluetooth або акустичної системи Air Track.
 - Коливання електричного сигналу через вплив перешкод (стін, кутків і кабінки офісу).
 - Електричні перешкоди, викликані пристроями з такою самою частотою (медичним обладнанням, мікрохвильовими печами та бездротовими мережами).
- Розташуйте акустичну систему Air Track і пристрій Bluetooth на незначній відстані одне від одного.
- Що більшою буде відстань між акустичною системою Air Track і пристроєм Bluetooth, то гіршою буде якість зображення та звуку. Якщо відстань перевищує робочий діапазон пристрою Bluetooth, з'єднання буде втрачено.
- У зонах із низьким рівнем прийому сигналу з'єднання Bluetooth може не працювати належним чином.
- Підключення Bluetooth працює лише за умови, що пристрої знаходяться поруч. З'єднання з пристроєм буде автоматично перервано, якщо відстань до нього перевищуватиме робочий діапазон. Навіть у межах цієї відстані якість звучання може погіршуватися через такі перешкоди, як стіни чи двері.
- Цей бездротовий пристрій може призводити до виникнення електромагнітних перешкод під час роботи.

Підключення акустичної системи Air Track до пристрою Bluetooth

Перевірте, чи підтримує пристрій Bluetooth можливість підключення сумісної стереогарнітури Bluetooth.

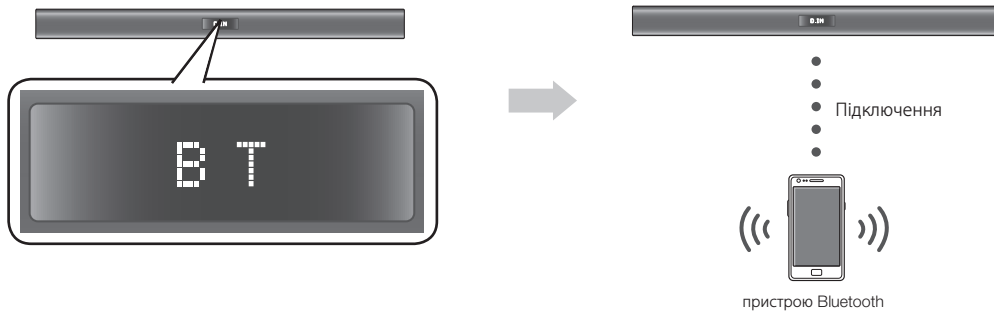

1. Натисніть кнопку **USB/Bluetooth** на пульті дистанційного керування акустичної системи AirTrack, щоб відобразити повідомлення **BT**.
 - Протягом 4 секунд на передньому дисплеї акустичної системи Air Track відобразиться напис **WAIT**, після цього з'явиться повідомлення **BT READY**.
2. Виберіть меню Bluetooth на пристрої Bluetooth, який потрібно підключити (див. посібник користувача пристрою Bluetooth).
3. Виберіть меню стереогарнітури на пристрої Bluetooth.
 - З'явиться перелік знайдених пристроїв.
4. Зі списку виберіть "[Samsung] AirTrack".
 - Якщо акустичну систему Air Track підключено до пристрою Bluetooth, на передньому дисплеї відобразиться напис **BT CONNECTED → BT**
 - Якщо пристрій Bluetooth не вдалося з'єднати з акустичною системою Air Track, видаліть попередньо знайдений пристрій "[Samsung] AirTrack" і знову повторіть процес пошуку акустичної системи Air Track.
5. Відтворіть музику на підключеному пристрої.
 - Акустична система Crystal Surround Air Track дає змогу слухати музику, яка відтворюється з пристрою Bluetooth.
 - У режимі BT функції відтворення/повторення/зупинення/переходу вперед/назад не доступні.



- Можливо, знадобиться ввести PIN-код (пароль) під час підключення пристрою Bluetooth до акустичної системи Air Track. Якщо з'являється вікно для введення PIN-коду, введіть <0000>.
- Акустична система Air Track підтримує дані SBC (44,1 кГц, 48 кГц).
- Функція AVRCP не підтримується.
- Підключення до пристрою Bluetooth лише з підтримкою профілю A2DP (AV).
- Не можна підключити пристрій Bluetooth, який підтримує лише функцію HF (гарнітура).
- Одночасно можна підключати лише один пристрій Bluetooth.
- Після вимкнення акустичної системи Air Track і розірвання з'єднання, воно не відновлюватиметься автоматично. Для відновлення підключення необхідно повторити відповідні дії.
- Пошук або підключення акустичної системи Air Track може не здійснюватися належним чином за наведених нижче умов.
 - Якщо акустичну систему Air Track оточує сильне електромагнітне поле.
 - Якщо до акустичної системи AirTrack одночасно підключено кілька пристроїв Bluetooth.
 - Якщо пристрій Bluetooth вимкнено, він перебуває поза межами дії або функціонує неналежним чином.
 - Зауважте, що такі пристрої, як мікрохвильові печі, адаптери бездротової мережі, лампи денного світла й газові плити використовують той самий частотний діапазон, що й пристрій Bluetooth. Отже, це може призвести до виникнення електромагнітних перешкод.

Відключення пристрою Bluetooth від акустичної системи Air Track

Можна відключити пристрій Bluetooth від акустичної системи Air Track. Інструкції див. у посібнику користувача пристрою Bluetooth.

- Акустичну систему Air Track буде відключено.
- Коли акустичну систему Air Track буде відключено від пристрою Bluetooth, на передньому дисплеї системи відобразиться напис **BT DISCONNECTED**.

Відключення акустичної системи Air Track від пристрою Bluetooth

Натисніть кнопку **(F.)** на передній панелі акустичної системи Air Track, щоб перейти з режиму **BT** до іншого режиму чи вимкнути систему.

- Підключений пристрій Bluetooth певний час зачекає на відповідь акустичної системи Air Track, переш ніж розірвати підключення.
(Залежно від пристрою Bluetooth час для відключення може різнитися.)
- Підключений у цей момент пристрій буде відключено.



- У режимі зв'язку Bluetooth підключення може перерватися, якщо допустиму відстань між акустичною системою Air Track і пристроєм Bluetooth буде перевищено (5 м).
- Якщо відстань зменшиться до прийнятної та відбудеться повторне підключення, можна виконати перезапуск для відновлення з'єднання з пристроєм Bluetooth.
- Акустична система Air Track автоматично вимикається через 20 хвилин перебування в стані готовності.

SOUNDSHARE (ЛИШЕ ДЛЯ МОДЕЛІ HW-F355)

У цьому розділі пояснюється, як підключити акустичну систему Crystal Surround Air Track до телевізорів SAMSUNG, що підтримують технологію Bluetooth.

Підключення акустичної системи CrystalSurroundAirTrack до телевізора Samsung року випуску, який підтримує технологію Bluetooth



Натисніть кнопку **(F.)**, щоб вибрати режим TV(Телевізор), а потім підключіть телевізор до акустичної системи CrystalSurroundAirTrack.

- Пристрій почне відтворювати звук, щойно його буде підключено до телевізора.
- Якщо вибрати інший режим (окрім TV SoundShare) або вимкнути його, звук почне знову відтворюватися через телевізор.

<Установлення з'єднання з телевізором>

Щоб відтворити звук телевізора на акустичній системі AirTrack через підключення Bluetooth, необхідно спершу підключити систему до телевізора, що підтримує цю технологію. Після підключення інформація про нього записується та зберігається. Надалі повідомлення про підключення Bluetooth не відобразитиметься. Під час підключення між акустичною системою AirTrack і телевізором має бути невелика відстань.

1. Увімкніть телевізор Samsung і акустичну систему AirTrack.
 - Установіть для параметра Add New Device (Додати новий пристрій) у меню SoundShare Setting (Налаштування SoundShare) на телевізорі значення On (Увімк.).

ФУНКЦІЇ

2. Якщо ви змінюєте режим акустичної системи AirTrack на **TV (ТЕЛЕВІЗОР)**, відображається повідомлення із запитанням щодо продовження процедури підключення за допомогою технології Bluetooth. На екрані телевізора відобразиться повідомлення "[Samsung] AirTrack".
3. Виберіть **<Yes> (Так)** на екрані телевізора, щоб завершити підключення до акустичної системи.
 - Якщо підключення вже виконувалося раніше, зв'язок буде встановлено автоматично, якщо на акустичній системі змінити будь-який режим входу на TV (Телевізор).
 - Якщо змінити режим акустичної системи Air Track на будь-який інший, функцію спільного відтворення звуку буде вимкнено.
 - Якщо ви хочете скасувати поточне підключення й підключити акустичну систему SAT до нового телевізора, виконайте такі дії:
 - На акустичній системі в режимі прийому вхідного сигналу TV (Телевізор) натисніть і утримуйте кнопку **PLAY /PAUSE (ВІДТВОРЕННЯ/ПАУЗА)** протягом 5 секунд, щоб скасувати поточне підключення. Тепер акустичну систему можна підключити до іншого телевізора.
 - У режимі спільного відтворення звуку регулювати рівень гучності чи вимкнути звук можна за допомогою пульта дистанційного керування як телевізора, так і акустичної системи.



- Діапазон дії функції SoundShare на телевізорі
 - рекомендована відстань для підключення: на відстані 50 см.
 - рекомендований діапазон дії: на відстані 5 м.
- Якщо відстань між акустичною системою SAT і телевізором Samsung становить більше 5 м, підключення або відтворення звуку може перериватися. За цієї умови підключіть пристрій Bluetooth повторно в межах робочого діапазону.
- Перш ніж використовувати цю функцію, переконайтеся, що на телевізорі Samsung активовано режим SoundShare.
- У режимі SoundShare кнопки **PLAY (ВІДТВОРЕННЯ)**, **NEXT (НАСТУПНИЙ)**, **PREV (ПОПЕРЕДНІЙ)**, **STOP (зупинення)** не функціонуватимуть.
- Функція ввімкнення режиму очікування Bluetooth
 - Систему AirTrack буде ввімкнено автоматично разом із телевізором, якщо пристрої підключено за допомогою функції SoundShare.
 - Щоб увімкнути й вимкнути цю функцію, натисніть і утримуйте кнопку (**F**) на передній панелі більше 5 секунд, коли систему AirTrack вимкнено. Якщо вимкнути цю функцію, пристрій автоматично вимкнеться. Проте він не вмикається автоматично.
- Технологія SoundShare підтримується моделями телевізорів Samsung, випущених після 2012 року. Переконайтеся, що ваш телевізор підтримує цю функцію. Додаткові відомості див. у посібнику користувача для телевізора.

USB

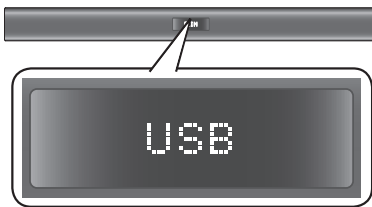

1. Під'єднайте пристрій USB до USB-порту, який знаходиться на боковій панелі пристрою.
2. Натисніть кілька разів кнопку (**F**) на передній панелі акустичної системи Air Track, доки не з'явиться напис **USB**.
3. На дисплеї деякий час відображається повідомлення **USB**.
 - Підключення акустичної системи Crystal Surround Air Track завершено.
 - Система автоматично вимикається (функція автоматичного вимкнення), якщо впродовж 20 хвилин не буде підключено жодного пристрою USB.

Перед підключенням пристрою USB

Зверніть увагу на наведені нижче зауваження :

- Якщо довжина імені файлу чи папки на пристрої USB перевищує 10 символів, воно не відобразиться на дисплеї.
- Цей продукт може бути не сумісний із певними типами накопичувачів USB.
- Підтримуються файлові системи FAT16 і FAT32.
 - Файлова система NTFS не підтримується.

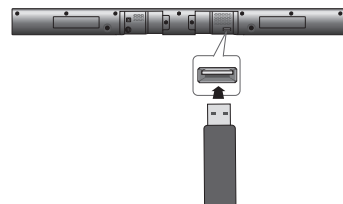

- Пристрій USB необхідно підключати безпосередньо до порту USB продукту. Інакше може виникнути проблема сумісності USB.
- Не підключайте до продукту кілька запам'ятовуючих пристроїв за допомогою пристрою для читання карт пам'яті. Це може призвести до неналежної роботи.
- Протоколи RTP цифрової камери не підтримуються.
- Не від'єднуйте пристрій USB в процесі читання.
- Музичні файли (MP3, WMA) з комерційних веб-сайтів, які захищено технологією керування цифровими правами (DRM), не відтворюватимуться.
- Зовнішні жорсткі диски не підтримуються.
- Мобільні телефони/пристрої не підтримуються.
- Список сумісних файлів

Формат	Кодек
*.mp3	MPEG 1 Layer2
	MPEG 1 Layer3
	MPEG 2 Layer3
*.wma	Wave_Format_MSAudio1
	Wave_Format_MSAudio2
*.aac	AAC
	AAC-LC
	HE-AAC
*.wav	-
*.Ogg	OGG 1.1.0
*.Flac	FLAC 1.1.0, FLAC 1.2.1

※ Підтримує частоту дискретизації понад 16 кГц

ВИКОРИСТАННЯ ПУЛЬТА ДИСТАНЦІЙНОГО КЕРУВАННЯ



Відтворення/пауза/зупинення

Під час відтворення натисніть кнопку **▶||■**.

- Натисніть кнопку **▶||** знову, щоб тимчасово зупинити відтворення файлу. Натисніть кнопку **▶||**, щоб відтворити вибраний файл.
- Щоб зупинити відтворення, натисніть кнопку зупинення (**■**).



Перехід уперед/назад

Під час відтворення натисніть кнопку **◀◀▶▶**.

- Якщо в пам'яті збережено більше одного файлу, після натискання кнопки **▶▶** відбувається перехід до наступного.
- Якщо в пам'яті збережено більше одного файлу, після натискання кнопки **◀◀** відбувається перехід до попереднього.

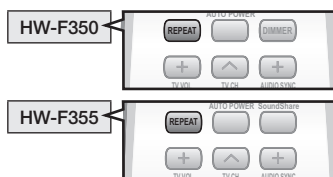

Використання функції ПОВТОРУ

Функція повтору дає змогу повторно відтворювати один файл, усі файли, здійснювати відтворення в довільному порядку чи вимкнути повторення.

Натисніть кнопку **REPEAT**.

- **REPEAT OFF** (ВИМК. ПОВТОР): Скасування повторного відтворення.
- **REPEAT FILE** (ПОВТОР ФАЙЛУ): Повторне відтворення звукової доріжки.
- **REPEAT ALL** (ПОВТОР УСІХ): Повторне відтворення всіх звукових доріжок.
- **REPEAT RANDOM** (ПОВТОР У ДОВІЛЬНОМУ ПОРЯДКУ): Відтворення звукових доріжок у довільному порядку (звукова доріжка, яка вже відтворювалася, може відтворюватися повторно).



- Функцію ПОВТОРУ можна ввімкнути під час відтворення музичних файлів із накопичувача USB.

ФУНКЦІЇ

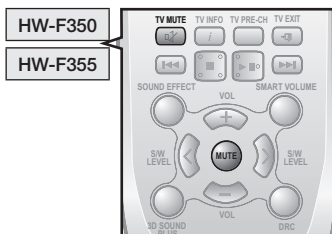

Вимкнення звуку

Ця функція корисна, коли потрібно відповісти на дзвінок домофону чи телефону.

1. Щоб вимкнути звук пристрою, натисніть кнопку **MUTE** на пульті дистанційного керування.
2. Щоб вимкнути звук телевізора натисніть кнопку **TV MUTE** (🔇) на пульті дистанційного керування.
3. Натисніть кнопку **MUTE / TV MUTE** (🔇) на пульті дистанційного керування ще раз (або натисніть кнопку **VOLUME +/-**), щоб відновити гучність.



Використання функції 3D SOUND PLUS

Функція 3D Sound Plus додає звуку неймовірної глибини й об'ємності.

Натисніть кнопку **3D SOUND PLUS** на пульті дистанційного керування.

- З кожним натисканням кнопки режими будуть змінюватися в такій : 3D SOUND PLUS OFF ➔ 3D SOUND PLUS MUSIC ➔ 3D SOUND PLUS MOVIE



- Якщо ввімкнути 3D Sound Plus, функцію Sound Effect (Звуковий ефект) буде автоматично вимкнено.



Використання функції АВТОМАТИЧНОГО НАЛАШТУВАННЯ РІВНЯ ГУЧНОСТІ

Ця функція дає змогу регулювати та стабілізувати рівень гучності, щоб уникнути його різкої зміни у випадку перемикання каналу або переходу до іншого сцени.

Натисніть кнопку **SMART VOLUME** на пульті дистанційного керування.

- Із кожним натисканням кнопки режими будуть змінюватися в такій послідовності: SMART VOLUME ON ➔ SMART VOLUME OFF



Використання функції Sound effect (Звуковий ефект)

Можна вибрати сім різних режимів звуку (МУЗИКА, НОВИНИ, ТЕАТР, КІНО, СПОРТ, ІГРИ та ВИМК. (оригінальний звук) залежно від вмісту для прослуховування.

Натисніть кнопку **SOUND EFFECT** на пульті дистанційного керування.

- Виберіть **OFF** якщо бажаєте насолодитись оригінальним звучанням.



- Рекомендується вибирати звукові ефекти відповідно до вмісту та власного смаку.
- Якщо ввімкнути функцію Sound Effect (Звуковий ефект), функцію 3D Sound Plus буде автоматично вимкнено.



Використання функції РІВНЯ САБВУФЕРА

Можна регулювати базову гучність за допомогою кнопки S/W Level (Рівень сабвуфера) на пульті дистанційного керування.

1. Натисніть кнопку **S/W LEVEL** на пульті дистанційного керування.
2. На дисплеї відображається повідомлення **"SW 0"**.
3. Якщо потрібно збільшити чи зменшити гучність сабвуфера, натисніть кнопку **<** або **>** для **LEVEL**. Можна налаштувати гучність від SW -6 до SW +6.

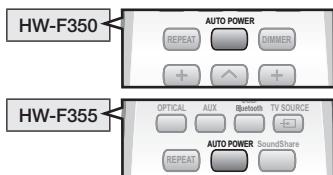

Використання функції АВТОМАТИЧНОГО МІЖСИСТЕМНОГО ЗВ'ЯЗКУ

Акустична система Crystal Surround Air Track вмикається автоматично, якщо ввімкнута живлення телевізора чи будь-якого іншого пристрою, підключеного за допомогою оптичного кабелю.

Натисніть кнопку **AUTO POWER** на пульті дистанційного керування пристрою.

- Натискаючи кнопку **AUTO POWER**, можна по чергово вмикати й вимикати функцію автоматичного міжсистемного зв'язку.

Кнопка АВТОМАТИЧНОГО МІЖСИСТЕМНОГО ЗВ'ЯЗКУ	Дисплей
УВІМК.	POWER LINK ON
ВИМК.	POWER LINK OFF



- Якщо телевізор або будь-який інший пристрій, до якого за допомогою оптичного кабелю підключено акустичну систему Air Track, вимкнута, то акустична система вимикається через 20 хвилин (якщо цифровий вхід не задіяний).

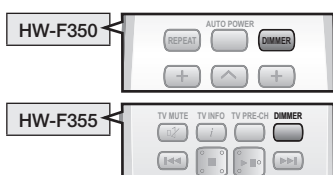

Використання функції ЗАТЕМНЕННЯ

Ця функція дає змогу налаштувати яскравість дисплея.

Натисніть кнопку **DIMMER** на пульті дистанційного керування пристрою.

- З кожним натисканням кнопки режими будуть змінюватися в такій послідовності: DIMMER ON ➔ DIMMER OFF



Використання функції СИНХРОНІЗАЦІЇ ЗВУКУ

Коли акустичну систему Air Track підключено до цифрового телевізора, передача зображення може відставати від звуку. У цьому випадку необхідно налаштувати затримку звуку, щоб синхронізувати його з відеосигналом.

Натисніть кнопку **AUDIO SYNC +/-** на пульті дистанційного керування пристрою.

- За допомогою кнопок "+" та "-" час затримки звуку можна встановлювати в діапазоні 0–300 мс.



- У режимах USB, TV або BT функція Audio Sync (Синхронізація аудіосигналу) може не працювати.



Використання функції DRC

За допомогою цієї функції можна збалансувати рівень надто гучних і надто тихих звуків. Цю функцію можна використовувати, щоб насолоджуватися звуком Dolby Digital під час перегляду фільмів уночі з невеликою гучністю.

Натисніть кнопку **DRC** на пульті дистанційного керування пристрою.

- Із кожним натисканням кнопки режими будуть змінюватися в такій послідовності: DRC STANDARD ➔ DRC MAX ➔ DRC MIN

ФУНКЦІЇ

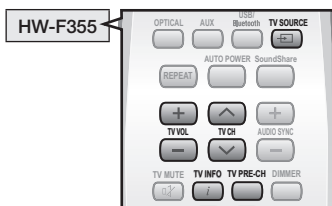
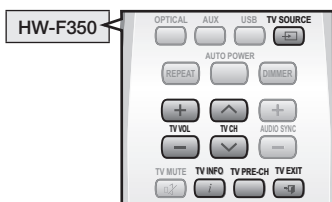

Використання функцій телевізора (лише для телевізорів Samsung)

- Натисніть кнопку **TV SOURCE** на пульті ДК, щоб змінити джерело вхідного відеосигналу телевізора.
- Натисніть кнопку **TV INFO** на пульті дистанційного керування, щоб відобразити інформацію про телеканал.
- Натисніть кнопку **TV CH** на пульті дистанційного керування, щоб вибрати канал.
- Натисніть кнопку **TV VOL** на пульті дистанційного керування, щоб збільшити чи зменшити рівень гучності.
- Використовуйте кнопку **TV PRE-CH**, щоб перейти до попереднього телеканалу в режимі TV (Телевізор).
- Щоб вийти з меню телевізора, натисніть кнопку **TV EXIT** (відповідає кнопці EXIT (ВИХІД) на пульті дистанційного керування телевізора).



- Натискання кнопки **SoundShare** призводить до передачі звуку телевізора на акустичну систему AirTrack через підключення Bluetooth. На акустичній системі AirTrack також здійснюється керування гучністю, якістю звуку тощо.
- Пульт дистанційного керування можна використовувати лише з телевізорами SAMSUNG.

ООНОВЛЕННЯ ПРОГРАМНОГО ЗАБЕЗПЕЧЕННЯ

Надалі компанія Samsung надаватиме оновлення для програмного забезпечення акустичної системи Crystal Surround Air Track.

Якщо доступна нова версія, можна оновити програмне забезпечення. Для цього потрібно підключити флеш-пам'ять USB з оновленою версією програмного забезпечення до порту USB акустичної системи Air Track.

Зауважте, якщо представлено кілька файлів для оновлення, необхідно завантажити їх на флеш-пам'ять USB, а потім скористатися ними для оновлення мікропрограмного забезпечення.

Завітайте на веб-сайт Samsung.com або зверніться до сервісного центру компанії Samsung, щоб отримати інформацію про завантаження файлів для оновлення.

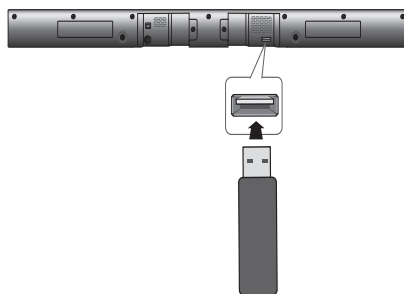

- Під'єднайте флеш-пам'ять USB з файлами для оновлення програмного забезпечення до порту USB на головному пристрої.
- Будьте обережні, щоб не від'єднати живлення або флеш-пам'ять USB під час оновлення. Головний пристрій автоматично вимкнеться, коли буде завершено оновлення мікропрограмного забезпечення. Після оновлення програмного забезпечення встановлені налаштування буде скинуто до стандартних (заводських). Рекомендується записати всі встановлені налаштування, щоб потім швидко відновити їх після оновлення.
- Щойно оновлення ПЗ продукту буде завершено, вимкніть продукт, а потім натисніть і протягом короткого часу утримуйте кнопку (■), щоб скинути настройки продукту.
- Якщо не вдається виконати оновлення мікропрограмного забезпечення, відформатуйте флеш-пам'ять USB у файлову систему FAT16 і повторіть спробу.
- Не форматуйте флеш-пам'ять USB у файлову систему NTFS з метою оновлення, оскільки така файлова система не підтримується.
- Флеш-пам'ять USB може не підтримуватися (залежно від виробника).

усунення несправностей

Перш ніж звернутися до служби обслуговування, ознайомтеся з наведеним нижче відомостями.

Проблема	Перевірка	Спосіб усунення
Пристрій не вмикається.	<ul style="list-style-type: none"> • Чи підключено кабель живлення до електричної розетки? 	<ul style="list-style-type: none"> • Підключіть кабель живлення до електричної розетки.
Під час натискання кнопки функція не працює.	<ul style="list-style-type: none"> • Чи немає в повітрі статичної електрики? 	<ul style="list-style-type: none"> • Відключіть кабель живлення та підключіть його знову.
Звук не відтворюється.	<ul style="list-style-type: none"> • Чи правильно підключено пристрій до телевізора? • Чи вимкнено звук за допомогою відповідної функції? • Чи налаштовано гучність на мінімум? 	<ul style="list-style-type: none"> • Підключіть його належним чином. • Натисніть відповідну кнопку, щоб вимкнути функцію. • Налаштуйте гучність.
Якщо функцію ввімкнено, на екрані телевізора не відображається зображення.	<ul style="list-style-type: none"> • Чи правильно підключено телевізор? 	<ul style="list-style-type: none"> • Підключіть його належним чином.
Пульт дистанційного керування не працює.	<ul style="list-style-type: none"> • Чи не розряджені батареї? • Чи не завелика відстань між пультом дистанційного керування та головним пристроєм? 	<ul style="list-style-type: none"> • Вставте нові батареї. • Підійдіть ближче до пристрою.
Не відтворюється звук із лівого/правого каналів.	<ul style="list-style-type: none"> • Чи правильно підключені правий/лівий аудіокабелі телевізора? 	<ul style="list-style-type: none"> • Перевірте лівий/правий канали та підключіть кабелі належним чином.
Увімкнути функцію спільного відтворення звуку (виконати підключення до телевізора) не вдалося.	<ul style="list-style-type: none"> • Ваш телевізор підтримує функцію SoundShare? • Чи використовуєте ви останню версію програмного забезпечення для телевізора? • Чи виникають проблеми під час підключення? • Скиньте РЕЖИМ TV і встановіть підключення знову. 	<ul style="list-style-type: none"> • Технологія SoundShare підтримується моделями телевізорів Samsung, випущених після 2012 року. Переконайтеся, що ваш телевізор підтримує цю функцію. • Установіть останню версію програмного забезпечення для телевізора. • Зверніться до сервісного центру. • Натисніть і утримуйте кнопку ► протягом 5 секунд, щоб скинути налаштування продукту.

ДОДАТОК

ТЕХНІЧНІ ХАРАКТЕРИСТИКИ

Назва моделі		HW-F350/ HW-F355	
ЗАГАЛЬНА ІНФОРМАЦІЯ	джерела живлення	24В 	
	Енергоспоживання в режимі очікування	0,45 Вт	
	Енергоспоживання	Головний пристрій	23 Вт
	USB		5 В / 0,5 А
	Вага	Головний пристрій	1,75 кг
		Сабвуфер (PS-EW1-1)	3,0 кг
	Розміри (Ш x В x Д)	Головний пристрій	943 x 49 x 59,9 мм
		Сабвуфер (PS-EW1-1)	152 x 300 x 284 мм
	Робочий діапазон температур		+5 °С до +35 °С
	Робочий діапазон вологості		від 10% до 75%
ПІДСИЛЮВАЧ	Номінальна вихідна потужність	Головний пристрій	30 Вт/канал, 8 Ом, повний коефіцієнт гармонік = 10%, 1 кГц
		Сабвуфер (PS-EW1-1)	60 Вт/канал, 3 Ом, повний коефіцієнт гармонік = 10%, 100 Гц
	Співвідношення сигнал/шум (аналоговий вхід)		60 дБ
	Розділення (1 кГц)		50 дБ

* Співвідношення сигнал/шум, викривлення, розділення й ефективна чутливість базуються на вимірах за допомогою нормативів AES (Товариства інженерів звукової техніки).

*: Номінальні технічні характеристики

- Компанія Samsung Electronics Co., Ltd зберігає право змінювати специфікації без попередження.
- Значення маси та розмірів приблизні.
- Інформацію щодо джерела живлення й енергоспоживання можна знайти на наклейці, розміщеній на продукті.



Як партнер програми ENERGY STAR, компанія Samsung заявляє, що цей продукт або моделі цього продукту відповідають правилам ENERGY STAR щодо ефективного енергоспоживання.



Зв'яжитесь з SAMSUNG по всьому світу

Якщо у вас є пропозиції або питання по продуктах Samsung, зв'яжіться с інформаційним центром Samsung

Регион	Центр взаємодії з клієнтами ☎	Веб-сайт
RUSSIA	8-800-555-55-55	www.samsung.com
GEORGIA	0-800-555-555	www.samsung.com
ARMENIA	0-800-05-555	www.samsung.com
AZERBAIJAN	088-55-55-555	www.samsung.com
KAZAKHSTAN	8-10-800-500-55-500 (GSM: 7799)	www.samsung.com
UZBEKISTAN	8-10-800-500-55-500	www.samsung.com
KYRGYZSTAN	00-800-500-55-500	www.samsung.com
TADJKISTAN	8-10-800-500-55-500	www.samsung.com
Mongolia	' +7-800-555-55-55	www.samsung.com
UKRAINE	0-800-502-000	www.samsung.com/ua (Ukrainian) www.samsung.com/ua_ru (Russian)
BELARUS	810-800-500-55-500	www.samsung.com
MOLDOVA	0-800-614-40	www.samsung.com



AB57

Виробник: "Самсунг Електронікс Чуїжоу Ко., Лтд", Ченд-жанг Таун, Хуїжоу Сіті, Гуандонг Провінс, Китай

Імпортер: ТОВ "Самсунг Електронікс Україна Компані", 04070, Україна, м. Київ, вул. Почайнинська, 57/59 літ. А



[Правила утилізації акумуляторів виробу]

Стосується країн, в яких запроваджено системи розподіленої утилізації

Позначка на акумуляторі, посібнику користувача або упаковці означає, що акумулятор цього виробу не можна викидати разом з іншим побутовим сміттям після завершення терміну експлуатації.

Хімічні символи Hg, Cd або Pb означають, що кількість наявної в акумуляторі ртуті, кадмію або свинця перевищує контрольний рівень, зазначений у Директиві ЄС 2006/66. За неправильної утилізації акумуляторів ці речовини можуть завдати шкоди здоров'ю людей або довкіллю.

Для захисту природних ресурсів і повторного використання матеріалів утилізуйте акумулятори окремо від інших типів відходів і віддавайте їх на переробку представникам місцевої системи повернення акумуляторів.



Правильна утилізація виробу
(Відходи електричного та електронного обладнання)

(Стосується країн, в яких запроваджено системи розподіленої утилізації)

Ця позначка на виробі, аксесуарах або в документації до них вказує, що виріб, а також відповідні електронні аксесуари (наприклад, зарядний пристрій, гарнітура, USB-кабель) не можна викидати разом із побутовим сміттям після завершення терміну експлуатації. Щоб запобігти можливій шкоді довкіллю або здоров'ю людини через неконтрольовану утилізацію, утилізуйте це обладнання окремо від інших видів відходів, віддаючи його на переробку та уможливаючи таким чином повторне використання матеріальних ресурсів.

Фізичні особи можуть звернутися до продавця, у якого було придбано виріб, або до місцевого урядового закладу, щоб отримати відомості про місця та способи нешкідливої для довкілля вторинної переробки виробу.

Корпоративним користувачам слід звернутися до свого постачальника та перевірити правила й умови договору про придбання. Цей виріб потрібно утилізувати окремо від інших промислових відходів.