

The Samsung logo is located in the top left corner, consisting of the word "SAMSUNG" in white, uppercase letters inside a dark grey oval shape.

SAMSUNG

HW-J355

Руководство пользователя

Wireless Audio - Soundbar

(Беспроводное аудио)

Удивительные возможности

Благодарим за приобретение устройства компании Samsung.
Для наилучшего обслуживания зарегистрируйте свое устройство по адресу:

www.samsung.com/register

ФУНКЦИИ

Функция TV SoundConnect (Воспроизведение звука с ТВ)

Функция TV SoundConnect (Воспроизведение звука с ТВ) позволяет воспроизводить и регулировать звук с телевизора на системе Soundbar по сети Bluetooth.

Функция SURROUND SOUND (Объемное звучание)

При использовании функции SURROUND SOUND (Объемное звучание) звук воспроизводится более глубоко и объемно.

Специальный режим звука

Можно выбрать любой из различных режимов звуковых полей – STANDARD (СТАНДАРТНЫЙ, оригинальное звучание) / MUSIC (МУЗЫКА) / VOICE (ГОЛОС) / SPORTS (СПОРТ) / CINEMA (КИНО) / NIGHT MODE (НОЧНОЙ РЕЖИМ) в зависимости от типа воспроизводимого содержимого.

Многофункциональный пульт дистанционного управления

Нажимая кнопки на прилагаемом пульте дистанционного управления, можно управлять различными функциями устройства.

Поддержка USB-хоста

Можно подключать и воспроизводить файлы с внешних устройств USB с накопителями, например MP3-проигрывателя, флэш-памяти USB и т.д., используя функцию USB HOST системы Soundbar.

Функции Bluetooth

Устройство Bluetooth можно подключить к системе Soundbar для воспроизведения музыки с высококачественным стереозвучанием, причем не используя проводов!

Использование приложения Samsung Audio Remote

Чтобы управлять работой системы с помощью смарт-устройства в приложении Samsung Audio Remote, загрузите приложение Samsung Audio Remote в системе Google Play.

ЛИЦЕНЗИЯ



Произведено по лицензии Dolby Laboratories. Dolby и символ двойного D являются товарными знаками Dolby Laboratories.



Патенты на DTS см. на <http://patents.dts.com>. Произведено по лицензии DTS Licensing Limited. DTS & соответствующий символ вместе и по отдельности являются зарегистрированными товарными знаками, а DTS 2.0 Channel является товарным знаком DTS, Inc. © DTS, Inc. Все права защищены.



МЕРЫ ПРЕДОСТОРОЖНОСТИ

ПРЕДУПРЕЖДЕНИЯ ДЛЯ БЕЗОПАСНОГО ИСПОЛЬЗОВАНИЯ

ВО ИЗБЕЖАНИЕ ПОРАЖЕНИЯ ЭЛЕКТРИЧЕСКИМ ТОКОМ НЕ ОТКРЫВАЙТЕ КРЫШКУ (ИЛИ ЗАДНЮЮ ПАНЕЛЬ) УСТРОЙСТВА.

ВНУТРИ УСТРОЙСТВА ОТСУТСТВУЮТ ДЕТАЛИ, РЕМОНТ КОТОРЫХ МОЖЕТ ВЫПОЛНЯТЬ ПОЛЬЗОВАТЕЛЬ. ОБСЛУЖИВАНИЕ ДОЛЖНО ПРОИЗВОДИТЬСЯ КВАЛИФИЦИРОВАННЫМИ СПЕЦИАЛИСТАМИ.

	<p>ВНИМАНИЕ ОПАСНОСТЬ ПОРАЖЕНИЯ ЭЛЕКТРИЧЕСКИМ ТОКОМ НЕ ОТКРЫВАТЬ!</p>			<p>Данный символ указывает на наличие внутри корпуса устройства компонентов, находящихся под высоким напряжением, что может привести к поражению электрическим током или травме.</p>
				<p>Данный символ обозначает важные указания по использованию устройства.</p>

	<p>Символ «не для пищевой продукции» применяется в соответствии с техническим регламентом Таможенного союза "О безопасности упаковки" 005/2011 и указывает на то, что упаковка данного продукта не предназначена для повторного использования и подлежит утилизации. Упаковку данного продукта запрещается использовать для хранения пищевой продукции.</p>
	<p>Символ «петля Мебиуса» указывает на возможность утилизации упаковки. Символ может быть дополнен обозначением материала упаковки в виде цифрового и/или буквенного обозначения.</p>

ПРЕДУПРЕЖДЕНИЕ : Чтобы снизить риск возникновения пожара или поражения электрическим током, не подвергайте это устройство воздействию дождя или влаги.

ВНИМАНИЕ : ВО ИЗБЕЖАНИЕ ПОРАЖЕНИЯ ЭЛЕКТРИЧЕСКИМ ТОКОМ ПОЛНОСТЬЮ ВСТАВЬТЕ ШИРОКИЙ ПЛОСКИЙ КОНТАКТ ВИЛКИ В ШИРОКИЙ СЛОТ.

- Данное устройство всегда следует подключать к сетевой розетке с заземлением.
- Чтобы отключить устройство от электросети, необходимо извлечь вилку кабеля питания из розетки, соответственно, вилка всегда должна содержаться в исправном состоянии.

ВНИМАНИЕ

- Не подвергайте это устройство воздействию воды. Не ставьте на устройство предметы, заполненные жидкостью, например вазы.
- Для полного отключения питания устройства следует извлечь вилку из розетки. Поэтому вилка должна быть всегда доступна.

МЕРЫ ПРЕДОСТОРОЖНОСТИ

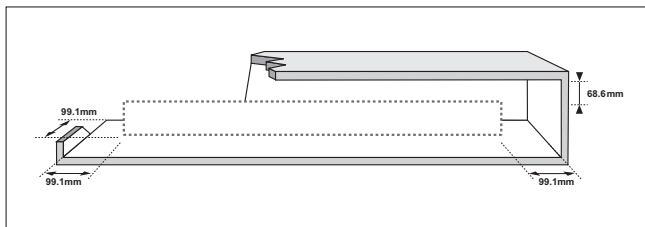

Убедитесь, что бытовой источник питания переменного тока соответствует идентификационной наклейке, расположенной на задней панели вашего устройства. Установите устройство горизонтально на подходящую поверхность (мебель), обеспечив достаточно места вокруг него для вентиляции 7 - 10 см. Убедитесь, что вентиляционные отверстия не перекрыты. Не устанавливайте устройство на усилители или другое оборудование, которое может сильно нагреться. Данное устройство предназначено для продолжительного использования. Для отключения устройства отсоедините сетевую вилку из розетки. Если устройство не используется в течение длительного времени, отключите его от сети.

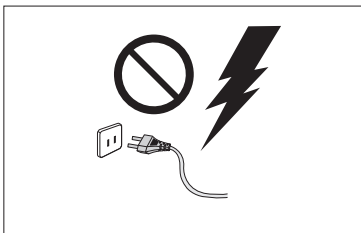

Во время грозы отсоединяйте сетевую вилку от розетки. Скачки напряжения питания во время грозы могут повредить устройство.

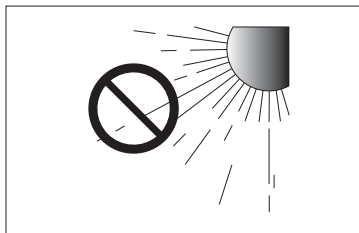

Не подвержайте устройство воздействию прямых солнечных лучей и других источников тепла. Это может вызвать перегрев и привести к неисправности устройства.

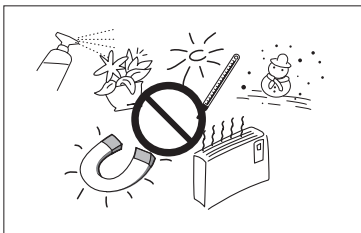

Защищайте проигрыватель от попадания влаги (например, вода из вазы), не подвержайте его чрезмерному нагреванию (например, не ставьте рядом с камином) и не оставляйте вблизи устройств, излучающих сильные магнитные или электрические поля. В случае неисправной работы устройства отсоедините кабель питания от источника переменного тока. В случае неисправной работы устройства отсоедините кабель питания от источника переменного тока. Устройство предназначено только для личного использования.

При хранении устройства в условиях низкой температуры возможно образование конденсата. При транспортировке устройства в зимнее время не включайте его приблизительно в течение 2 часов, пока температура устройства не достигнет комнатной температуры.

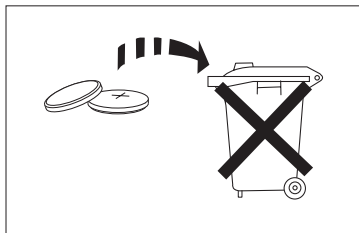

Батареи, используемые в данном устройстве, содержат вредные для окружающей среды химические элементы. Не выбрасывайте батареи в контейнер для бытовых отходов. Предупреждение. Не подвержайте батареи (батарейный блок или установленные батареи) чрезмерному нагреванию под воздействием солнечных лучей, огня и т.п. Не допускайте короткого замыкания или нагревания батарей, не разбирайте их. При неправильной замене батареи существует опасность взрыва. Для замены используйте только батареи аналогичного типа.

СОДЕРЖАНИЕ

2 ФУНКЦИИ

- 2 Лицензия

3 МЕРЫ ПРЕДОСТОРОЖНОСТИ

- 3 Предупреждения для безопасного использования
- 4 Меры предосторожности

6 НАЧАЛО РАБОТЫ

- 6 Перед прочтением руководства пользователя
- 6 Комплект поставки

7 ОПИСАНИЕ

- 7 Верхняя/Передняя Панель
- 8 Задняя Панель
- 8 Установка ферритового сердечника на кабель сабвуфера

9 ПУЛЬТ ДИСТАНЦИОННОГО УПРАВЛЕНИЯ

- 9 Кнопки И Функции Пульты Дистанционного Управления

11 ПОДКЛЮЧЕНИЯ

- 11 Установка на стене
- 12 Отсоединение настенного крепления
- 12 Установка кронштейна без обращения к руководству по установке на стене
- 13 Подключение внешнего устройства с помощью Аудиокабеля (аналогового) или Оптического (цифрового) кабеля

14 ФУНКЦИИ

- 14 Режим входа
- 15 Bluetooth
- 17 ИСПОЛЬЗОВАНИЕ ПРИЛОЖЕНИЯ SAMSUNG AUDIO REMOTE
- 18 TV SoundConnect
- 19 USB
- 20 Обновление по

21 ПОИСК И УСТРАНЕНИЕ НЕИСПРАВНОСТЕЙ

22 ПРИЛОЖЕНИЕ

- 22 Технические характеристики



- Рисунки и иллюстрации в данном руководстве пользователя представлены только для справки. Они могут отличаться от реального внешнего вида устройства.
- Плата за обслуживание может взиматься в следующих случаях.
 - (a) Если вы вызовете специалиста, и он не обнаружит неисправности устройства (это возможно, если вы не знакомы с настоящим руководством).
 - (b) Если вы передадите устройство в ремонтный центр, и его специалисты не обнаружат неисправности (это возможно, если вы не знакомы с настоящим руководством).
- Размер этой платы будет сообщен вам перед тем, как сотрудник компании выедет на место.

НАЧАЛО РАБОТЫ

ПЕРЕД ПРОЧТЕНИЕМ РУКОВОДСТВА ПОЛЬЗОВАТЕЛЯ

Перед чтением данного руководства пользователя обратите внимание на следующие термины.

► Значки, используемые в данном руководстве

Значок	Термин	Определение
	Внимание	Этот значок присутствует в тех случаях, когда функция не работает или возможна отмена настроек.
	Примечание	Означает советы или инструкции, помогающие при использовании различных функций.

► Инструкции по технике безопасности. Поиск и устранение неисправностей

- 1) Перед использованием данного устройства обязательно ознакомьтесь с инструкциями по технике безопасности. (См. стр. 3)
- 2) При возникновении неисправности см. раздел Поиск и устранение неисправностей. (См. стр. 21)

► Авторское право

©2015 Samsung Electronics Co.,Ltd.

Все права защищены. Никакая часть настоящего руководства не может быть воспроизведена или скопирована без предварительного письменного согласия компании Samsung Electronics Co.,Ltd.

КОМПЛЕКТ ПОСТАВКИ

Проверьте наличие входящих в комплект принадлежностей, перечисленных ниже.

		 (Настенное крепление левое: 1EA)	 (Держатель винта 1: 2EA)
Пульт дистанционного управления / Литиевая батарея (3 В : CR2032)	Руководство Пользователя / Краткое Руководство	 (Настенное крепление правое: 1EA)	 (Держатель винта 2: 2EA)
		Кронштейн для настенного крепления	Держатель Винта
Руководство по установке на стене	Кабель Питания		
		Адаптер постоянного тока	Тороидальный ферритовый сердечник
Кабель USB	Оптический кабель		



- Внешний вид принадлежностей может отличаться от изображений в настоящем руководстве.
- Чтобы подключить внешние устройства USB к устройству, используйте прилагаемый кабель USB.

ОПИСАНИЕ

ВЕРХНЯЯ/ПЕРЕДНЯЯ ПАНЕЛЬ

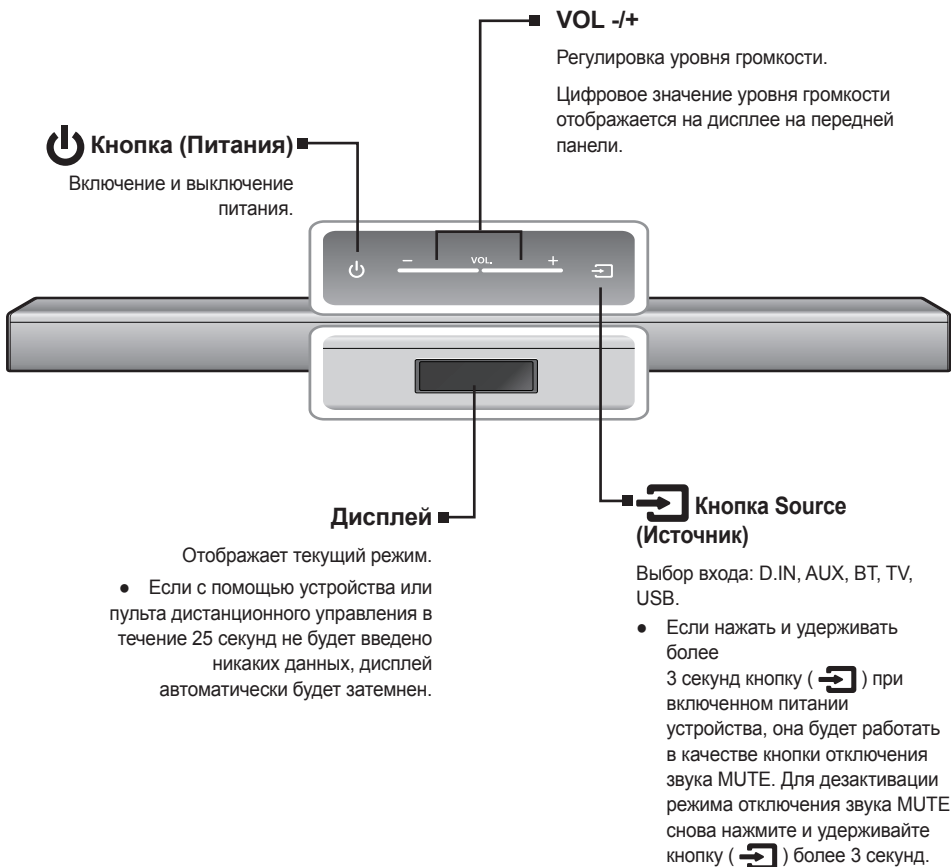

- После включения питания устройство сможет воспроизводить звук через 4 - 5 секунд.
- Если требуется прослушивать звук только через систему Soundbar, необходимо отключить динамики телевизора в меню настройки звука телевизора. См. руководство пользователя, прилагаемое к ТВ.

ЗАДНЯЯ ПАНЕЛЬ

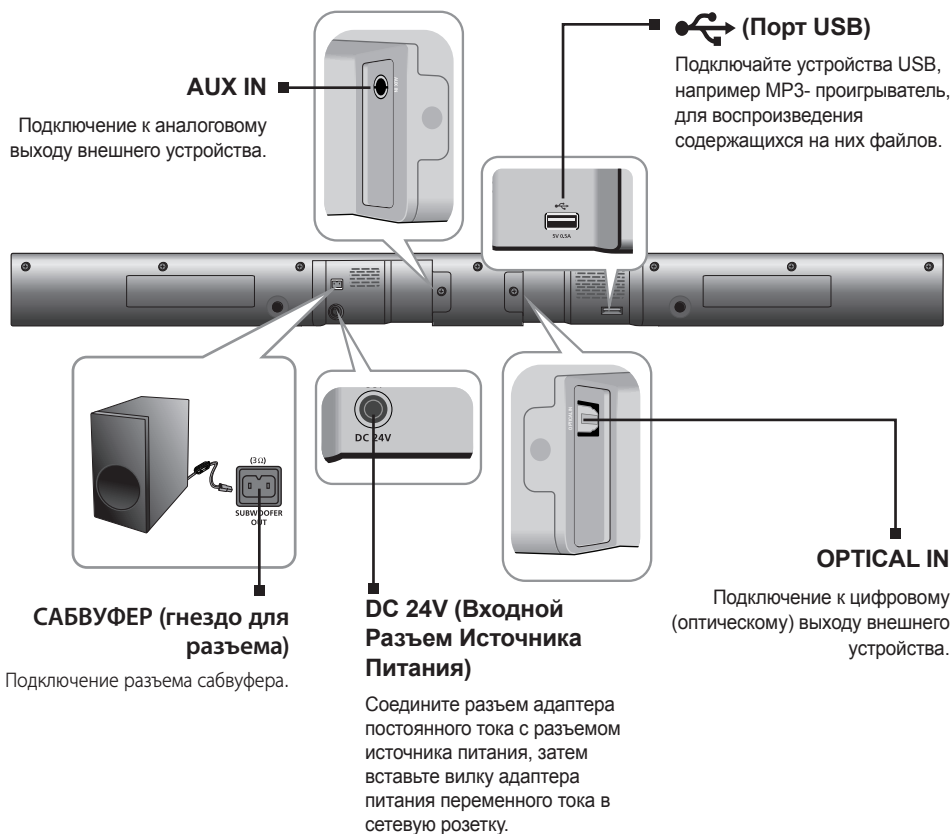

- При отсоединении кабеля питания адаптера питания переменного тока от розетки держите его за вилку. Не тяните за кабель питания.
- Не следует подключать это устройство или другие компоненты к розетке переменного тока пока не будут выполнены все подключения компонентов.

► Установка ферритового сердечника на кабель сабвуфера

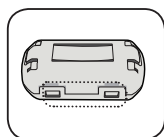

Поднимите, чтобы освободить замок и открыть сердечник.

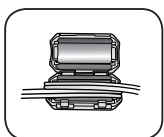
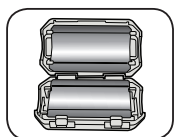

Поместите кабель сабвуфера на открытый сердечник.

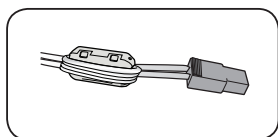

Закройте замок.

ПУЛЬТ ДИСТАНЦИОННОГО УПРАВЛЕНИЯ

КНОПКИ И ФУНКЦИИ ПУЛЬТА ДИСТАНЦИОННОГО УПРАВЛЕНИЯ

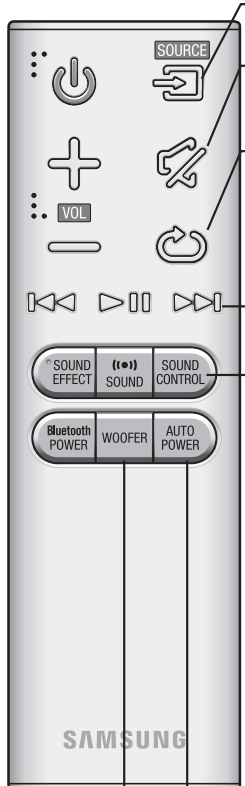

SOURCE
Выбор источника, подключенного к Soundbar.

MUTE
С помощью нажатия на эту кнопку можно отключить звук. Для восстановления предыдущего уровня громкости еще раз нажмите кнопку.

REPEAT
Функцию REPEAT (ПОВТОР) можно настроить во время воспроизведения музыкальных файлов с устройства USB.
OFF-REPEAT : Выключение функции повторного воспроизведения.
TRACK-REPEAT Повторное воспроизведение дорожки.
ALL-REPEAT : Повторное воспроизведение всех дорожек.
RANDOM-REPEAT : Воспроизведение треков в произвольном порядке. (Можно повторить трек, воспроизводимый в данный момент)

Пропуск Вперед
Если на устройстве имеется несколько файлов, то при нажатии кнопки ►►► будет выбран следующий файл.

SOUND CONTROL (*Используйте кнопки ◀◀◀, ►►► для настройки уровня громкости.)
Нажмите для выбора **TREBLE**, **BASS** или **AUDIO SYNC**. Затем с помощью кнопок ◀◀◀, ►►► отрегулируйте громкость высоких или низких частот от -6 до +6.
Если система Soundbar подключена к цифровому телевизору и видеоизображение отстает от звука, нажмите кнопку **SOUND CONTROL** для синхронизации. С помощью кнопок ◀◀◀, ►►► можно установить время задержки аудио в диапазоне от 0 до 300 мс. В режиме USB, TV и BT функция Audio Sync (Синхронизация звука) может не работать.
Нажмите и удерживайте кнопку **SOUND CONTROL** около 5 секунд, чтобы настроить звучание каждого частотного диапазона. Доступны варианты: 150 Гц, 300 Гц, 600 Гц, 1,2 кГц, 2,5 кГц, 5 кГц и 10 кГц. Для каждого из них можно установить громкость от -6 до +6.

AUTO POWER
Нажмите кнопку **AUTO POWER**. При каждом нажатии данной кнопки режим изменяется следующим образом: **OFF-POWER LINK** → **ON-POWER LINK**.
ON-POWER LINK : При включении телевизора автоматически включается Soundbar, подключенный как источник через оптическое соединение.

WOOFER (* Используйте кнопки ◀◀◀, ►►► для настройки громкости.)
Пользователь может настроить уровень громкости сабвуфера.
С помощью кнопки ◀◀◀, ►►► увеличивается или уменьшается громкость сабвуфера. Можно выбрать следующие настройки SW (САБВУФЕР): (-12, -6, -5, -4, -3, -2, -1, 0, +1, +2, +3, +4, +5, +6).



- Soundbar является собственным названием Samsung.
- Для управления телевизором используйте прилагаемый пульт дистанционного управления.



POWER
Включение и выключение системы Soundbar.

VOLUME
Настройка уровня громкости устройства.

Воспроизведение/Пауза
Используйте кнопку ►|| для временной приостановки воспроизведения файла. При повторном нажатии кнопки ►|| воспроизведение выбранного файла возобновляется.

Пропуск Назад
Если на устройстве имеется несколько файлов, то при нажатии кнопки ◀◀ будет выбран предыдущий файл.

SOUND EFFECT
Можно выбрать любой из режимов звуковых полей - **STANDARD (СТАНДАРТНЫЙ)**, **MUSIC (МУЗЫКА)**, **VOICE (ГОЛОС)**, **SPORTS (СПОРТ)**, **CINEMA (КИНО)** и **NIGHT MODE (НОЧНОЙ РЕЖИМ)** в зависимости от типа воспроизводимого содержимого.
Нажмите кнопку **SOUND EFFECT** на пульте дистанционного управления. Выберите режим **STANDARD** для прослушивания исходного звука без изменений.
* Ночной режим
Эта функция выполняет регулировку и стабилизацию уровня громкости при ее резких изменениях во время переключения каналов или смены сцен.

Bluetooth POWER
Нажмите кнопку **Bluetooth POWER** на пульте дистанционного управления для включения или выключения функции Bluetooth POWER on.
Подробнее см. на стр. 16 и 18.

SOUND
Для глубокого и объемного воспроизведения звука нажмите кнопку **SOUND** на пульте дистанционного управления.
Нажмите кнопку **SOUND** на пульте дистанционного управления.
При каждом нажатии кнопки режимы изменяются в следующем порядке :
OFF-SURROUND SOUND → ON-SURROUND SOUND

► Установка батарей в пульт дистанционного управления

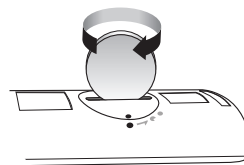
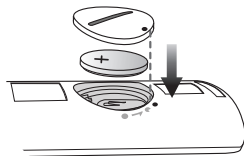
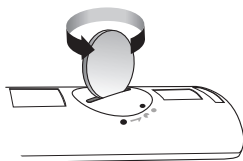

1. С помощью подходящей монетки поверните крышку отсека для батарей в пульте дистанционного управления против часовой стрелки и снимите ее, как показано на рисунке выше.
2. Вставьте литиевую батарею напряжением 3 В. Обратите внимание, что положительный полюс (+) должен быть направлен вверх. Установите крышку отсека для батарей и выровняйте значки '●' как показано на рисунке выше.
3. С помощью подходящей монетки поворачивайте крышку отсека для батарей в пульте дистанционной управления в направлении по часовой стрелке до тех пор, пока она не встанет на место.

ПОДКЛЮЧЕНИЯ

УСТАНОВКА НА СТЕНЕ

С помощью кронштейна для настенного крепления можно прикрепить данное устройство к стене.

► Меры предосторожности при установке

- Устанавливайте устройство только на вертикальных стенах.
- Не выбирайте для установки помещения с высокой температурой или влажностью, а также стены, не способные выдержать вес устройства.
- Проверьте прочность стены. Если стена недостаточно прочная, укрепите ее или установите устройство на другой стене, способной выдержать вес устройства.
- Приобретите и используйте крепежные винты или дюбели в соответствии с типом стены (штукатурка, сталь, дерево и т. д.). Если возможно, закрепите винты в стойках каркаса стены.
- При приобретении винтов для настенного монтажа необходимо учитывать тип и толщину стены, на которую устанавливается Soundbar.

- Диаметр : M5

- Длина : Рекомендуемая длина - не менее 35 мм

- Кабели, подключаемые к внешним устройствам, следует подсоединить к данному устройству до его крепления на стену.
 - Перед установкой обязательно убедитесь, что устройство выключено и отсоединено от электросети. В противном случае это может привести к поражению электрическим током.
1. Поднесите руководство по установке к стене.
 - Руководство должно быть расположено параллельно.
 - Если телевизор крепится на стене, расстояние от него не должно быть менее 5 см.
 2. С помощью ручки отметьте расположение винтов на стене, затем уберите руководство.
 3. Закрепите настенные крепления и винты в отмеченных точках на стене.
 - Левое и правое крепления имеют разную форму.
 4. Вставьте два винта держателя в отверстия в задней части корпуса Soundbar, один слева, другой справа.
 5. Перед установкой устройства Soundbar а на стену подсоедините к его задней панели кабель USB.
 6. Установите винты держателя в задней части Soundbar в углубления настенного крепления. В целях безопасности необходимо, чтобы винты держателя полностью вошли в углубления.

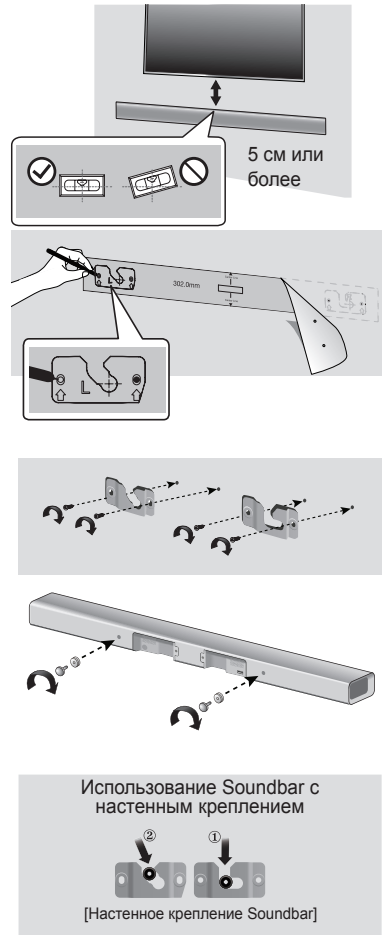

ОТСОЕДИНЕНИЕ НАСТЕННОГО КРЕПЛЕНИЯ

1. Потяните Soundbar вверх, как показано на рисунке, чтобы отделить от настенного крепления.

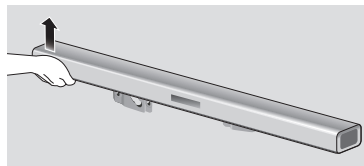

Использование Soundbar с настенным креплением



[Отсоединение Soundbar от настенного крепления]



- После установки не опирайтесь на устройство и не подвергайте его ударам или падению.
- Тщательно прикрепите устройство к стене, чтобы оно не упало. При падении устройство может сломаться или нанести травмы.
- После установки устройства на стене убедитесь, что подключенные кабели недоступны для детей. Если тянуть за кабели, устройство может упасть.
- Для оптимальной работы телевизора, установленного на стене, расстояние между громкоговорителями и телевизором не должно быть менее 5 см.
- Если не предполагается устанавливать устройство на стену, то в целях безопасности рекомендуется устанавливать его на прочную ровную поверхность.

УСТАНОВКА КРОНШТЕЙНА БЕЗ ОБРАЩЕНИЯ К РУКОВОДСТВУ ПО УСТАНОВКЕ НА СТЕНЕ

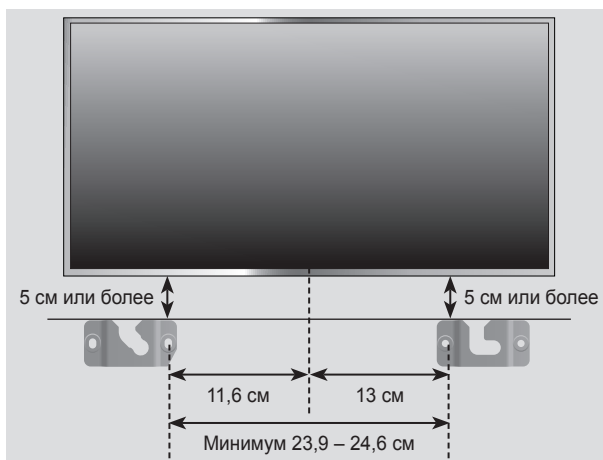

1. Поместите "Настенное крепление левое" на стену параллельно полу, как показано выше, и закрепите его винтом через отверстие в правом конце.
2. Поместите "Настенное крепление правое" на стену параллельно полу, как показано выше, и закрепите его винтом через отверстие в левом конце.
 - Если настенные крепления необходимо установить под телевизором, убедитесь, что отверстия для крепления, указанные в описании этапов 1 и 2, тщательно выровнены по центру нижней части телевизора.
3. Закрепите винты в оставшихся отверстиях.

ПОДКЛЮЧЕНИЕ ВНЕШНЕГО УСТРОЙСТВА С ПОМОЩЬЮ АУДИОКАБЕЛЯ (АНАЛОГОВОГО) ИЛИ ОПТИЧЕСКОГО (ЦИФРОВОГО) КАБЕЛЯ

Данное устройство оснащено одним оптическим цифровым входным разъемом и одним аналоговым входным аудиоразъемом для подключения к телевизору.

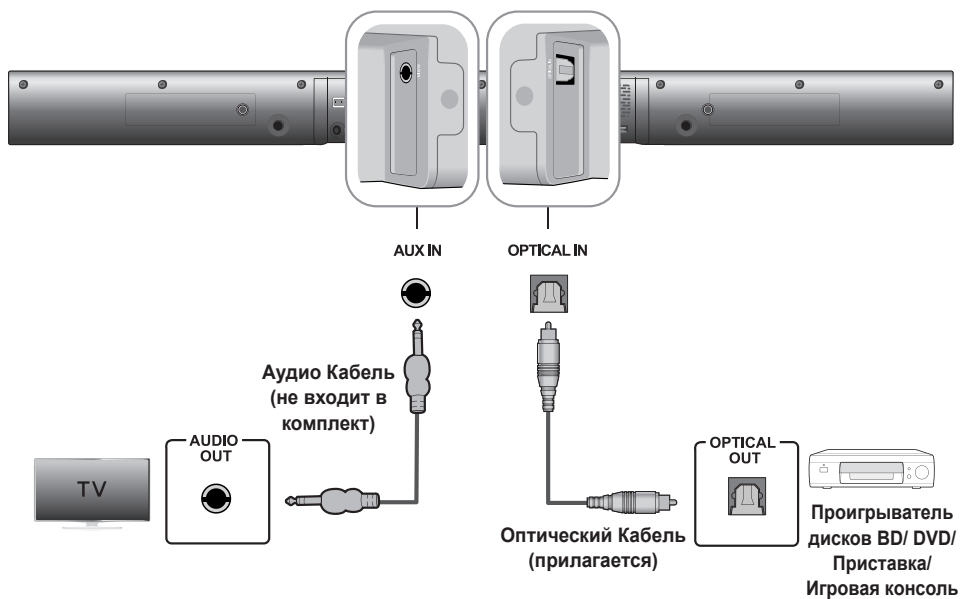

AUX IN

Подключите порт **AUX IN** (Аудио) основного устройства к разъему **AUDIO OUT** ТВ или устройства-источника.

Изменение функции на **AUX**.

или

OPTICAL IN

Подключите разъем **OPTICAL IN** (Аудио) основного устройства к разъему **OPTICAL OUT** ТВ или устройства-источника.



Изменение функции на **D.IN**.



- Не следует подключать кабель питания этого устройства или телевизора к сетевой розетке, пока не будут выполнены все подключения компонентов.
- Прежде чем перемещать или устанавливать устройство, обязательно выключите его и отсоедините кабель питания.

ФУНКЦИИ

РЕЖИМ ВХОДА

Нажмите кнопку () на верхней панели основного устройства или кнопку  (SOURCE) на пульте дистанционного управления, чтобы выбрать требуемый режим.

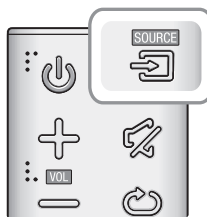

Режим входа	Дисплей
Оптический цифровой вход	D.IN
Вход AUX	AUX
Режим BLUETOOTH	BT
TV SoundConnect	TV
Режим USB	USB



- Используйте прилагаемый кабель, если флеш-память USB невозможно подключить к устройству напрямую.

Устройство выключится автоматически в следующих случаях.

- Режим D.IN/BT/TV/USB
 - Если в течение 25 минут отсутствует аудиосигнал.
- Режим AUX
 - Если кабель AUX не подключен в течение 25 минут.
 - В режиме Auto Power Down On (Автоматическое выключение питания), если в течение 8 часов не нажато ни одной кнопки при подключенном кабеле AUX.
 - Активация функции автоматического выключения питания. Чтобы ON или OFF эту функцию, нажмите и удерживайте кнопку  в течение 5 секунд. На дисплее появится сообщение OFF/ON-AUTO POWER DOWN.



BLUETOOTH

Устройство Bluetooth можно подключить к системе Soundbar для воспроизведения музыки с высококачественным стереозвучанием, причем не используя проводов!

► Подключение системы Soundbar к устройству Bluetooth

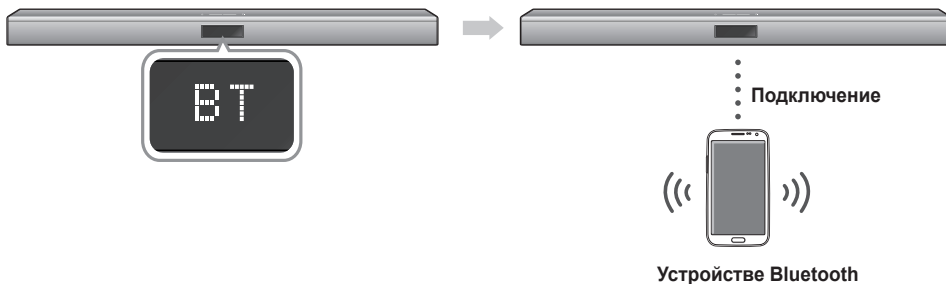
Проверьте, поддерживает ли устройство Bluetooth функцию Bluetooth-совместимых стереонаушников.



1. Нажмите кнопку () на верхней панели основного устройства или кнопку  (SOURCE) на пульте дистанционного управления, чтобы выбрать режим BT.
 - Отобразится сообщение **BT READY** на переднем дисплее Soundbar.
2. Выберите меню Bluetooth на устройстве Bluetooth, которое необходимо подключить. (см. руководство пользователя устройства Bluetooth)
3. Выберите меню Stereo headset (Стереонаушники) на устройстве Bluetooth.
 - Отобразится список найденных устройств.
4. Выберите "[Samsung] Soundbar J-Series" в списке.
 - При подключении устройства Soundbar к устройству Bluetooth на дисплее отобразится **[название устройства Bluetooth] → BT**.
 - Имя устройства отображается только на английском языке. Если имя устройства указано на другом языке (не на английском), будет отображаться символ подчеркивания " _ ".
 - Если сопряжение устройства Bluetooth и системы Soundbar не удалось, то удалите предыдущий результат поиска устройства Bluetooth "[Samsung] Soundbar J-Series" и возобновите поиск системы Soundbar.
 - Если система Soundbar находится в другом режиме (кроме режима "TV (TB)"), то с помощью смарт-устройства можно перевести систему в режим Bluetooth.
5. Воспроизведите музыку на подключенном устройстве.
 - Можно прослушивать музыку, которая воспроизводится на подключенном устройстве Bluetooth, непосредственно через систему Soundbar.
 - В режиме BT функции кнопки "Repeat" недоступны. Для некоторых устройств Bluetooth функция PLAY/STOP/NEXT/PREV недоступна.



- Если при подключении к устройству Bluetooth появится запрос на ввод PIN-кода, введите <0000>.
- Только одно устройство Bluetooth может быть сопряжено за один раз.
- Функция AVRCP поддерживается.
- После выключения Soundbar и разъединения устройств сопряжение автоматически не восстанавливается. Для повторного подключения устройств необходимо снова выполнить сопряжение.
- В следующих случаях могут наблюдаться проблемы с поиском и с подключением к сети Bluetooth системы Soundbar:
 - Если рядом с системой Soundbar образуется сильное электромагнитное поле.
 - Если несколько устройств Bluetooth одновременно сопряжены с системой Soundbar.
 - Если устройство Bluetooth выключено, не установлено или неисправно.
 - Обратите внимание, что такие устройства, как микроволновая печь, адаптер беспроводной локальной сети, флуоресцентные лампы и газовые плиты используют такой же диапазон частот, как и устройство Bluetooth, поэтому они могут стать причиной электрических помех.
- Акустична система Soundbar підтримує дані SBC (44,1 кГц, 48 кГц).
- Соединение возможно только с устройством Bluetooth, которое поддерживает функцию A2DP (AV).
- Систему Soundbar нельзя подключить к устройству Bluetooth, которое поддерживает только функцию HF (громкая связь).
- После выполнения сопряжения устройства в режиме D.IN/AUX/USB выберите параметр "[Samsung] Soundbar J-Series" в списке, и режим автоматически изменится на BT.

► Bluetooth POWER on (Bluetooth POWER)

Если функция Bluetooth Power On (Bluetooth Power вкл.) включена, а система Soundbar выключена, то при попытке повторного сопряжения с системой устройства Bluetooth она автоматически включится.

1. При включенной системе Soundbar нажмите кнопку **Bluetooth POWER** на пульте дистанционного управления.
2. На дисплее системы Soundbar появится сообщение "ON/OFF-BLUETOOTH POWER".



- Функция доступна, только если устройство Soundbar указано в списке устройств, сопряженных с устройством Bluetooth. (Необходимо, чтобы устройства Bluetooth и Soundbar были предварительно сопряжены хотя бы один раз.)
- Устройство Soundbar будет отображаться в списке устройств, в отношении которых выполнялся поиск, на устройстве Bluetooth, только если на дисплее Soundbar отображается индикация [BT READY].
- В режиме TV SoundConnect (Воспроизведение звука с ТВ) сопряжение Soundbar с другим устройством Bluetooth будет невозможно.

► Отключение устройства Bluetooth от системы Soundbar

Можно отключить устройство Bluetooth от системы Soundbar. Инструкции см. в руководстве пользователя устройства Bluetooth.

- Система Soundbar будет отключена.
- После отключения системы Soundbar от устройства Bluetooth на дисплее передней панели системы Soundbar появится сообщение **BT DISCONNECTED**.

► Отключение системы Soundbar от устройства Bluetooth

Нажмите кнопку (↔) на верхней панели основного устройства или кнопку (SOURCE) на пульте дистанционного управления для переключения из режима BT в другой режим или выключения системы Soundbar.

- Подключенное устройство Bluetooth в течение некоторого времени будет ожидать ответа от системы Soundbar. (Время отключения может отличаться в зависимости от устройства Bluetooth)



- В режиме подключения Bluetooth соединение Bluetooth будет прервано, если расстояние между системой Soundbar и устройством Bluetooth превысит 5 метров.
- В режиме готовности система Soundbar автоматически отключится через 25 минут.

Что такое Bluetooth?

Bluetooth - это технология, которая позволяет Bluetooth-совместимым устройствам легко взаимодействовать друг с другом с помощью беспроводного соединения на коротком расстоянии.

- Устройство Bluetooth может создавать помехи или приводить к неправильной работе в зависимости от следующих условий использования.
 - При контакте части тела с приемной или передающей системой устройства Bluetooth или системой Soundbar.
 - При отклонении электрических параметров из-за наличия препятствий для прохождения электромагнитных волн в виде стены, углов или офисных перегородок.
 - При возникновении электромагнитных помех от устройств, работающих в том же частотном диапазоне, включая медицинское оборудование, микроволновые печи и беспроводные сетевые устройства.
- В том случае, когда сопряжение системы Soundbar и устройства Bluetooth поддерживается на близком расстоянии.
- Чем больше расстояние между системой Soundbar и устройством Bluetooth, тем хуже качество связи. Если расстояние превышает диапазон действия устройства Bluetooth, соединение прервется.
- В местах с плохими условиями приема связь Bluetooth может работать неправильно.
- Подключение Bluetooth работает только в непосредственной близости от устройства. Если расстояние превысит указанный диапазон, то связь автоматически отключится. Даже в пределах этого диапазона качество звука может ухудшаться из-за препятствий, например стен или дверей.
- Данное беспроводное устройство может привести к электрическим помехам во время работы.

ИСПОЛЬЗОВАНИЕ ПРИЛОЖЕНИЯ SAMSUNG AUDIO REMOTE

Установка приложения Samsung Audio Remote

Чтобы управлять работой системы с помощью смарт-устройства в приложении Samsung Audio Remote, загрузите приложение Samsung Audio Remote в системе Google Play.



Доступ к приложению Samsung Audio Remote

Установив приложение Samsung Audio Remote, выполните отображаемые в нем инструкции.





- Функция APP (ПРИЛОЖЕНИЕ) поддерживается только на мобильных телефонах с операционной системой Android версии 3.0 или более поздней.

TV SOUNDCONNECT

Эта функция позволяет воспроизводить звук, поступающий с телевизора, на устройстве Soundbar, подключенном к телевизору Samsung с поддержкой TV SoundConnect.

► Подключение телевизора к устройству Soundbar



1. Включите телевизор и устройство Soundbar.
 - Включите меню телевизора.
 - Перейдите к настройкам громкоговорителей на вкладке "Звук".
 - Установите для параметра меню "Добавить новое устройство" значение "Вкл."
2. Нажмите кнопку () на верхней панели основного устройства или кнопку  (SOURCE) на пульте дистанционного управления, чтобы выбрать режим TV.
3. На экране телевизора появится сообщение с запросом на включение функции TV SoundConnect. Затем появится индикация "[Samsung] Soundbar".
4. Выберите <Yes> (Да), чтобы завершить подключение телевизора к устройству Soundbar.

- Если расстояние между телевизором и системой Soundbar составляет более 5 м, подключение может быть нестабильным, а воспроизведение звука может прерываться. В этом случае переместите телевизор или систему Soundbar таким образом, чтобы они оказались в пределах рабочего диапазона, затем повторите попытку подключения с помощью функции TV SoundConnect.



- При переключении устройства Soundbar из режима телевизора в другой режим работа функции TV SoundConnect автоматически прерывается.
- Чтобы подключить систему Soundbar к другому телевизору, текущее подключение должно быть прервано.
- Прервите текущее подключение, затем нажмите кнопку  на пульте дистанционного управления и удерживайте ее в течение 5 секунд, чтобы подключиться к другому телевизору.



- Рабочий диапазон функции TV SoundConnect :
 - Рекомендуемый диапазон сопряжения: приблизительно 50 см
 - Рекомендуемый рабочий диапазон: приблизительно 5 м
- В режиме TV SoundConnect кнопки **Play/Pause** (Воспроизведение/Пауза), **Next** (Далее), **Prev** (Пред.) не работают.



- Функция TV SoundConnect (SoundShare) поддерживается некоторыми телевизорами Samsung, выпущенными с 2012 года. Проверьте, поддерживает ли ваш телевизор функцию TV SoundConnect (SoundShare). (Дополнительные сведения см. в руководстве пользователя телевизора.)
- Если телевизор Samsung выпущен до 2014 года, проверьте меню настроек функции SoundShare.

► Использование функции Bluetooth POWER On

Функция Bluetooth POWER On становится доступна после успешного подключения системы Soundbar к телевизору с поддержкой Bluetooth с помощью функции TV SoundConnect. Если функция Bluetooth POWER On включена, то при включении или выключении подключенного телевизора система Soundbar будет включаться или выключаться соответственно.

1. Подключите телевизор к системе Soundbar с помощью функции TV SoundConnect.
2. Нажмите кнопку **Bluetooth POWER** на пульте дистанционного управления системы Soundbar. На дисплее появится сообщение "ON/OFF-BLUETOOTH POWER".
 - ON-BLUETOOTH POWER : При включении или выключении телевизора система Soundbar будет включаться или выключаться.
 - OFF-BLUETOOTH POWER : Система Soundbar выключается только при выключении телевизора.





- Эта функция поддерживается только некоторыми телевизорами Samsung, выпущенными с 2013 года.

USB

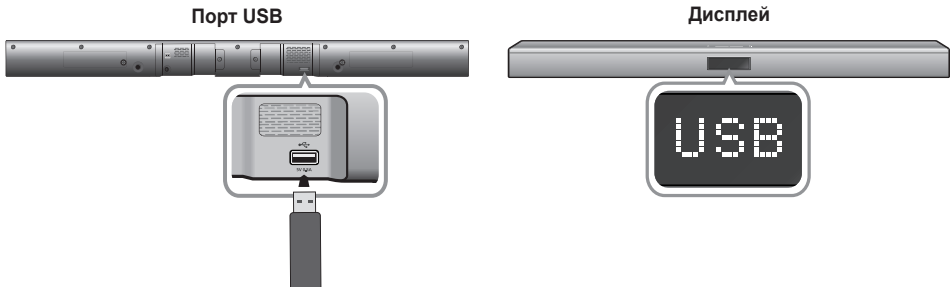
Можно воспроизводить музыкальные файлы, сохраненные на USB-накопителях, через Soundbar.



1. Подключите устройство USB к порту USB устройства.
 2. Нажмите кнопку () на верхней панели основного устройства или кнопку  (**SOURCE**) на пульте дистанционного управления, чтобы выбрать режим **USB**.
 3. Индикация **USB** появится на экране устройства.
 - Подключение системы Soundbar к устройству USB завершено.
 - Если в течение 25 минут устройство USB не подсоединено, то она автоматически отключается (Auto Power Off) (Автоматическое выключение питания).
- Не подключайте несколько устройств хранения к данному устройству через устройство считывания карт памяти. Оно может работать неправильно.
 - Протоколы RTP для цифровой камеры не поддерживаются.
 - Не извлекайте устройство USB во время передачи файлов.
 - Воспроизведение музыкальных файлов с технологией DRM (MP3, WMA), загруженных с коммерческого веб-сайта, невозможно.
 - Внешние жесткие диски не поддерживаются.
 - Мобильные телефоны не поддерживаются.
 - Список совместимых устройств:

► Перед подключением устройства USB

Важная информация:

- Имя файла или папки на устройстве USB не отобразится на дисплее Soundbar, если оно содержит более 10 символов.
- Данное устройство может быть несовместимо с определенными типами носителей USB.
- Система Soundbar поддерживает файловые системы FAT16 и FAT32.
 - Файловая система NTFS не поддерживается.
- Подключите устройство USB к порту USB на устройстве. В противном случае это может стать причиной несовместимости с устройством USB.

Формат	Кодек	Частоту Дискретизации	Скорость передачи бит
*.mp3	MPEG 1 Layer2	16KHz ~ 48KHz	80kbps~320kbps
	MPEG 1 Layer3		
	MPEG 2 Layer3		
	MPEG 2.5 Layer3		
*.wma	Wave_Format_MSAudio1	16KHz ~ 96KHz	56kbps~128kbps
	Wave_Format_MSAudio2		
*.aac	AAC	16KHz ~ 96KHz	48kbps~320kbps
	AAC-LC		128kbps~192kbps
	HE-AAC	24KHz ~ 96KHz	48kbps~64kbps
*.wav	-	16KHz ~ 48KHz	до 3000kbps
*.ogg	OGG 1.1.0	16KHz ~ 48KHz	50kbps~500kbps
*.flac	FLAC 1.1.0, FLAC 1.2.1	16KHz ~ 96KHz	до 3000kbps

ОБНОВЛЕНИЕ ПО

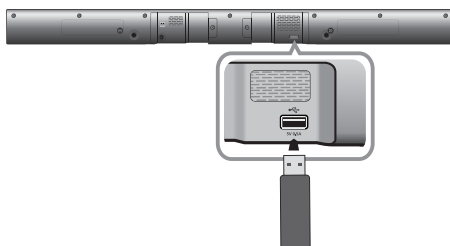

В дальнейшем корпорация Samsung может предлагать обновления для микропрограммы Soundbar.

При наличии обновления его можно установить путем подключения устройства USB с сохраненным на нем обновлением микропрограммы к порту на Soundbar.

Обратите внимание, что при наличии нескольких файлов обновления необходимо загружать их на устройство USB по одному и использовать для обновления микропрограммы тоже по одному.

Для получения информации о загрузке обновлений посетите веб-сайт Samsung.com или обратитесь в операторский центр Samsung.



- Данное устройство оснащено функцией DUAL BOOT (ДВОЙНАЯ ЗАГРУЗКА). Если произойдет сбой обновления микропрограммного обеспечения, вы снова сможете выполнить обновление.



- Подключите устройство USB с обновлением микропрограммы к порту USB на основном устройстве.
- Обновление микропрограммного обеспечения может работать неверно, если аудиофайлы, поддерживаемые Soundbar, хранятся на USB-накопителе.
- Не отсоединяйте кабель питания и не извлекайте устройство USB, когда выполняется обновление. После завершения обновления микропрограммы основное устройство отключится автоматически.
- При сбросе для всех настроек будут восстановлены заводские значения по умолчанию. Рекомендуется записывать свои настройки, чтобы их можно было легко восстановить после обновления. При возникновении проблем с обновлением микропрограммы рекомендуется отформатировать устройство USB в формате FAT16 и повторить попытку.
- По завершении процесса обновления программное обеспечение выключите устройство, затем нажмите и более 5 секунд удерживайте кнопку (▶||) на пульте дистанционного управления. На дисплее появится сообщение "INIT", и устройство выключится. Обновление завершено.
- Не форматируйте диск USB в формате NTFS. Система Soundbar не поддерживает файловую систему NTFS.
- Устройства USB некоторых производителей могут не поддерживаться.

ПОИСК И УСТРАНЕНИЕ НЕИСПРАВНОСТЕЙ

Прежде чем обратиться в сервисный центр, проверьте следующее

Устройство не включается.	
<ul style="list-style-type: none"> Подключен ли кабель питания к розетке? 	→ Вставьте вилку сетевого шнура в розетку.
Функция не работает при нажатии кнопки.	
<ul style="list-style-type: none"> Нет ли присутствия статического электричества? 	→ Отсоедините вилку сетевого шнура от розетки, и затем вновь вставьте ее в розетку.
Звук не воспроизводится.	
<ul style="list-style-type: none"> Работает ли функция отключения звука? Установлена ли громкость на минимальный диапазон? 	<ul style="list-style-type: none"> → Для отмены функции нажмите кнопку Mute. → Отрегулируйте с помощью кнопки Volume.
Не работает пульт дистанционного управления.	
<ul style="list-style-type: none"> Не разряжены ли батареи? Не слишком ли большое расстояние между пультом дистанционного управления и основным устройством? 	<ul style="list-style-type: none"> → Вставьте новые батарейки. → Подойдите ближе к основному устройству.
Ошибка функции TV SoundConnect (сопряжение с телевизором).	
<ul style="list-style-type: none"> Поддерживает ли ваш телевизор режим TV SoundConnect? Является ли версия микропрограммы телевизора последней? Не возникла ли во время подключения ошибка? Произведите сброс режима TV и повторите подключение. 	<ul style="list-style-type: none"> → Функция TV SoundConnect поддерживается некоторыми телевизорами Samsung, выпущенными с 2012 года. Проверьте, поддерживает ли ваш телевизор функцию TV SoundConnect. → Обновите микропрограмму телевизора до последней версии. → Обратитесь в операторский центр Samsung. → Для сброса подключения TV SoundConnect нажмите и удерживайте кнопку ► в течение 5 секунд.

ПРИЛОЖЕНИЕ

ТЕХНИЧЕСКИЕ ХАРАКТЕРИСТИКИ

Акустическая система Soundbar- устройство, предназначенное для организации эффективного звукового сопровождения при просмотре видеофильмов, видеопрограмм или прослушивании аудиокomпозиций в домашних условиях.

Название модели	HW-J355
------------------------	---------

ОБЩАЯ ИНФОРМАЦИЯ	Источника питания	Основное устройство	24В 
	Потребление электроэнергии в режиме ожидания		0,45 Вт
	Потребляемая мощность	Основное устройство	30 Вт
	USB		5 В / 0,5 А
	Вес	Основное устройство	1,6 кг
		Сабвуфер	2,84 кг
	Размеры (Ш x В x Г)	Основное устройство	943 x 58 x 65 мм
		Сабвуфер	152 x 300 x 284 мм
Рабочая температура		от +5 °С до +35 °С	
Диапазон допустимой влажности при работе		от 10 % до 75 %	
УСИЛИТЕЛЬ	Номинальная выходная мощность	Основное устройство	30 Вт/канал, 8 Ом, общий коэффициент нелинейных искажений = 10%, 1 кГц
		Сабвуфер	60 Вт, 3 Ом, общий коэффициент нелинейных искажений = 10%, 100 Гц
	Соотношение сигнал/шум (аналоговый вход)		60 дБ
	Разделение (1 кГц)		50 дБ

* Измерения соотношения сигнал/шум, искажения, разделения и используемой чувствительности основаны на использовании инструкций AES (Общество инженеров-акустиков).

* Номинальное значение

- Компания Samsung Electronics Co., Ltd оставляет за собой право изменять технические характеристики без дополнительного уведомления.
- Указанные размеры и вес приблизительны.

※ **Примечание относительно лицензии с открытым исходным кодом**

- Дополнительную информацию об открытых исходных кодах, используемых в данном устройстве, можно найти на веб-сайте: <http://opensource.samsung.com>
- Вопросы относительно открытых источников направляйте в Samsung по электронной почте (oss.request@samsung.com).

- Импортёр: ООО «Самсунг Электроникс Рус Компани» 125009, г. Москва, ул. Воздвиженка 10



Настоящий продукт произведен под полным производственным контролем «Samsung Electronics Co., Ltd». Наименование изготовителя (зависит от модели и указано на изделии), адрес производства:

1. Самсунг Электроникс Хуйжоу Со., Ltd.
256, Чжункай шесть дорога, улица Ченжань, зоны развития высокотехнологий Чжункай, город Хуэйчжоу, провинция Гуандун, Китай
2. P.T. Самсунг Электроникс Индонезия Со.
Промышленная площадка Jl Сикаранг, Джабабека Рая Блок F 29-33 Сикаранг, Бекаси 17530, Индонезия

SAMSUNG

Связывайтесь с SAMSUNG по всему миру

Если у вас есть предложения или вопросы по продукции Samsung, обращайтесь, пожалуйста, в информационный центр компании Samsung.

Регион	Контактный центр ☎	Веб-узел
RUSSIA	8-800-555-55-55	www.samsung.com/ru/support
GEORGIA	0-800-555-555	www.samsung.com/support
ARMENIA	0-800-05-555	www.samsung.com/support
AZERBAIJAN	088-55-55-555	www.samsung.com/support
KAZAKHSTAN	8-10-800-500-55-500(GSM: 7799, VIP care 7700)	www.samsung.com/support
UZBEKISTAN	8-10-800-500-55-500	www.samsung.com/support
KYRGYZSTAN	8-10-800-500-55-500	www.samsung.com/kz_ru/support
TADJIKISTAN	8-10-800-500-55-500	www.samsung.com/support
Mongolia	7-800-555-55-55	www.samsung.com/support
UKRAINE	0-800-502-000	www.samsung.com/ua/support (Ukrainian) www.samsung.com/ua_ru/support (Russian)
BELARUS	810-800-500-55-500	www.samsung.com/support
MOLDOVA	0-800-614-40	www.samsung.com/support

Дата выпуска



[Правильная утилизация аккумуляторов]

(Действительно для стран, использующих систему раздельного сбора отходов)

Наличие этого символа на аккумуляторе, на его упаковке или в сопроводительной документации указывает на то, что по окончании срока службы изделие не должно выбрасываться с другими бытовыми отходами. Наличие обозначений химический элемент Hg, Cd и Pb означает, что аккумулятор содержит ртуть, кадмий или свинец, количество которых превышает эталонный уровень, определенный в Директиве ЕС 2006/66.

Неправильная утилизация аккумуляторов может привести к нанесению вреда здоровью человека или окружающей среде.

Чтобы защитить природные ресурсы и обеспечить повторное использование материалов, пожалуйста не выбрасывайте аккумуляторы с другими отходами, а сдавайте их на переработку в местную бесплатную службу приема аккумуляторов.



*Правильная утилизация изделия
(Использованное электрическое и электронное & оборудование)*

(Действительно для стран, использующих систему раздельного сбора отходов)

Наличие данного знака показывает, что изделие и его электронные аксессуары (например, зарядное устройство, гарнитура, кабель USB) по окончании их срока службы нельзя утилизировать вместе с другими бытовыми отходами. Во избежание нанесения вреда окружающей среде и здоровью людей при неконтролируемой утилизации, а также для обеспечения возможности переработки для повторного использования, утилизируйте изделие и его электронные аксессуары отдельно от прочих отходов.

Сведения о месте и способе утилизации изделия в соответствии с нормами природоохранного законодательства можно получить у продавца или в соответствующей государственной организации.

Бизнес-пользователи должны обратиться к своему поставщику и ознакомиться с условиями договора купли-продажи. Запрещается утилизировать изделие и его электронные аксессуары вместе с другими производственными отходами.

