

SAMSUNG



'a camera' born to be the
multi-player



i85 Руководство пользователя

Благодарим за покупку фотокамеры компании Samsung.

В данном руководстве излагается порядок пользования фотокамерой, объясняется, как вести фотосъемку, пересылать отснятые снимки и пользоваться прикладным программным обеспечением.

Перед началом работы с новой фотокамерой внимательно прочитайте данное руководство.

Инструкции

Начните работу с фотокамерой, как описано ниже.

 Установите драйвер фотокамеры

Перед подключением фотокамеры к ПК с помощью USB-кабеля следует установить ее драйвер. Установите драйвер фотокамеры, который находится на компакт-диске с программным обеспечением. (стр. 114–116)

 Сделайте снимок

Сделайте снимок. (стр. 21)

 Подсоедините USB-кабель

Подсоедините USB-кабель из комплекта поставки к разъемам USB на ПК и фотокамере. (стр. 117)

 Проверьте питание фотокамеры

Проверьте питание фотокамеры. Если питание выключено, нажмите кнопку питания фотокамеры, чтобы включить ее.

 Проверьте [Съемный диск]

Откройте Проводник и найдите [Съемный диск]. (стр.118)

Знакомство с фотокамерой

Благодарим вас за покупку цифровой фотокамеры Samsung.

- Перед началом работы с фотокамерой внимательно прочитайте данное руководство.
- При обращении в Сервисный центр Samsung возьмите с собой фотокамеру и принадлежности, вызвавшие неполадки в ее работе (батарею, карту памяти и т.п.)
- Если вы собираетесь взять камеру в поездку или на важное для вас мероприятие, убедитесь в том, что камера работает нормально. Компания Samsung camera не несет ответственности за любые потери и убытки, которые могут возникнуть вследствие неисправности фотокамеры.
- Храните данное руководство в надежном месте.
- Содержание и иллюстративный материал настоящего руководства могут быть изменены без предварительного уведомления в случае изменения функций или появления дополнительных функций фотокамеры.
- При копировании снимков с карты памяти на ПК не исключена возможность повреждения снимков. При передаче снимков, сделанных фотокамерой, не забудьте подключить фотокамеру к ПК с помощью USB-кабеля из комплекта поставки. Обращаем ваше внимание на то, что изготовитель не несет ответственности за утрату или порчу снимков на карте памяти вследствие использования устройства чтения карт.
- × Microsoft Windows и логотип Windows являются зарегистрированными товарными знаками корпорации Microsoft в США и/или других странах.
- × Логотип  является зарегистрированным товарным знаком компании SRS Labs, Inc. Технология WOW HD используется по лицензии SRS Labs, Inc.
- × Все торговые марки и наименования изделий, упомянутые в данном руководстве, являются зарегистрированными товарными знаками, находящимися в собственности соответствующих компаний.

ОПАСНО!

Знак "ОПАСНО!" указывает на опасную ситуацию, которая, если ее не предотвратить, может привести к летальному исходу или тяжелым телесным повреждениям.

- Не пытайтесь переделать данную фотокамеру. Это может привести к возгоранию, телесным повреждениям, поражению электрическим током или причинить значительный ущерб вам либо самой фотокамере. Внутренний осмотр, обслуживание и ремонт должны выполняться дилером или в центре по обслуживанию фототехники компании Samsung.
- Во избежание взрыва не используйте данное изделие в непосредственной близости от горючих или взрывоопасных газов.
- Не пользуйтесь фотокамерой при попадании в нее жидкости или посторонних предметов. Выключите фотокамеру и затем отсоедините источник питания. Обратитесь к дилеру или в центр по обслуживанию фототехники компании Samsung Camera. Прекратите пользоваться фотокамерой, так как это может привести к возгоранию или поражению электрическим током.
- Не вставляйте и не роняйте металлические или легковоспламеняющиеся посторонние предметы в фотокамеру через функциональные проемы, например, слот карты памяти или отсек батареи питания. Это может привести к возгоранию или поражению электрическим током.
- Не прикасайтесь к фотокамере влажными руками. При этом может возникнуть опасность поражения электрическим током..

ПРЕДУПРЕЖДЕНИЕ

Знак "ПРЕДУПРЕЖДЕНИЕ" указывает на потенциально опасную ситуацию, которая, если ее не предотвратить, может привести к летальному исходу или тяжелым телесным повреждениям.

- Не пользуйтесь фотовспышкой в непосредственной близости от людей или животных. Срабатывание вспышки на очень близком расстоянии от глаз объекта съемки может повредить его зрение.
- В целях безопасности храните данное изделие и принадлежности к нему в недоступном для детей и животных месте во избежание таких несчастных случаев, как:
 - Проглатывание батарей или небольших принадлежностей фотокамеры. При несчастном случае незамедлительно обращайтесь к врачу.
 - Движущиеся части фотокамеры могут поранить вас.
- В течение продолжительной эксплуатации батарея питания и фотокамера могут нагреться и вызвать неполадки в работе фотокамеры. В этом случае оставьте фотокамеру на несколько минут в нерабочем состоянии, чтобы она охладилась.
- Не оставляйте фотокамеру в местах, подверженных воздействию крайне высоких температур, например, в закрытом автомобиле, в местах, подверженных действию прямого солнечного света, или в других местах со значительными колебаниями температуры. Высокая температура может повредить внутренние детали фотокамеры и вызвать возгорание.
- Ничем не накрывайте фотокамеру или зарядное устройство, когда они включены. Это может привести к повышенному тепловыделению и порче корпуса фотокамеры или стать причиной возгорания. Всегда пользуйтесь фотокамерой и ее принадлежностями в хорошо проветриваемом месте.

ОСТОРОЖНО!

Знак "ОСТОРОЖНО!" указывает на потенциально опасную ситуацию, которая, если ее не предотвратить, может привести к легким или средним телесным повреждениям.

- Протечка, перегрев или взрыв батарей могут стать причиной возгорания или телесных повреждений.
 - Используйте батареи, рекомендованные для работы с данной фотокамерой.
 - Не замыкайте батареи накоротко, не допускайте их нагрева, не бросайте после использования в огонь.
 - Соблюдайте полярность подключения батарей.
- Если вы не собираетесь пользоваться фотокамерой в течение продолжительного времени, извлеките из нее батарею. Батареи могут протечь, при этом едкий электролит может нанести фотокамере непоправимый ущерб.
- Не включайте фотовспышку, если она соприкасается с рукой или какими-либо предметами. Не дотрагивайтесь до фотовспышки после продолжительной работы с ней. Это может привести к ожогу.
- Не переносите включенную фотокамеру, когда к ней подсоединено зарядное устройство. После работы с фотокамерой всегда выключайте ее перед отсоединением шнура от сетевой розетки. Перед перемещением фотокамеры убедитесь, что отсоединены все шнуры и кабели. В противном случае возможно их повреждение и, как следствие, возгорание и/или поражение электрическим током.
- Во избежание получения нечетких снимков или возникновения сбоев в работе фотокамеры не прикасайтесь к объективу и крышке объектива.
- Во время съемки не заслоняйте посторонними предметами объектив и фотовспышку.
- Во время использования фотокамеры при низких температурах может произойти следующее. Это не является дефектом фотокамеры, возвращение к нормальной работе произойдет сразу как будет достигнута рабочая температура.
 - Для включения ЖК-дисплея требуется некоторое время, а цвета на дисплее могут отличаться от цветов объектов съемки.
 - После перекомпоновки кадра на ЖК-дисплее может оставаться изображение, полученное до изменений компоновки.
- Кредитные карты могут размагнититься, если их оставить рядом с фирменным кожаным чехлом с магнитным замком. Не оставляйте карты с магнитными полосками рядом с чехлом для камеры.

Содержание

Готово	008	Системная диаграмма
	008	Комплект поставки
	008	Приобретается отдельно
	009	Устройство фотокамеры
	009	Вид спереди и сверху
	010	Вид сзади
	011	Вид снизу
	011	Кнопка Курсор/ОК
	013	Подсоединение к источнику питания
	016	Как вставить карту памяти
	017	Как пользоваться картой памяти
	019	Подготовка к первому включению фотокамеры
	020	Информация, отображаемая на ЖК-дисплее
	021	Приступаем к фото/видеосъемке
	021	Выбор режима
	021	Работа в режиме АВТО
	022	Работа в режиме ПРОГРАММА
	022	Как пользоваться режимом стабилизации ASR
	023	Съемка видеоклипов (режим ВИДЕО)
	023	Запись видеоклипа без звукового сопровождения
	023	Пауза во время записи видеоклипа (функция записи с продолжением)
	024	Фотосъемка в режиме "Сюжеты"

СЪЕМКА/ ЗАПИСЬ

Содержание

- 025 На что обращать внимание при съемке
- 026 Блокировка автофокусировки
- 026 Использование кнопок управления для настройки фотокамеры.
 - 026 Кнопка POWER (Вкл./Выкл.)
 - 026 Кнопка Затвора
 - 027 Кнопка определения положения лица (FR)
 - 028 Кнопки зума W/T
 - 029 Кнопка ИНФО/ВВЕРХ
 - 030 Кнопка МАКРО/ВНИЗ
 - 031 Кнопка ФОТОВСПЫШКА/ВЛЕВО
 - 033 Кнопка АВТОСПУСК/ВПРАВО
 - 034 Кнопка MENU/OK
 - 035 Кнопка Fn
 - 035 Использование меню Fn
 - 036 Размер
 - 036 Качество/Частота кадров
 - 037 Тип фотосъемки
 - 038 Экспомер
 - 038 Светочувствительность ISO
 - 039 Баланс белого
 - 040 Экспокоррекция
 - 040 Съемка с длительной выдержкой
 - 040 Стабилизатор кадров видеоклипа
 - 041 Кнопка E (эффекты)
 - 042 Кнопка E (эффекты): ЦВЕТ
 - 043 Кнопка E (эффекты): ЦВЕТОВАЯ МАСКА
 - 044 Кнопка E (эффекты): НАСЫЩЕННОСТЬ

УСТАНОВКИ

- 045 Кнопка E (эффекты): РАЗВЛЕЧЕНИЯ
 - 045 МУЛЬТИК
 - 047 Фоторамка
 - 048 Зона резкости
 - 049 Составной снимок
- 051 **Настройка фотокамеры с помощью ЖК-дисплея**
 - 051 Резкость
 - 052 Контрастность
 - 052 Зона фокусировки
 - 053 Звуковой комментарий
 - 053 Запись звука
 - 054 Запись видеоклипа без звукового сопровождения
- 054 **Меню ЗВУК**
- 055 **ЗВУК**
 - 055 Громкость
 - 055 Звуковая заставка
 - 055 Звуковой сигнал при срабатывании затвора
 - 055 ЗВУКОВОЙ СИГНАЛ
 - 055 ЗВУК АФ (Автофокусировки)
- 056 **Меню НАСТРОЙКИ**
- 057 **Меню НАСТРОЙКИ 1**
 - 057 Имя файла
 - 057 Язык
 - 057 Настройка даты/времени/формата отображения даты
 - 058 Мировое (поясное) время
 - 058 Впечатывание даты
 - 058 Яркость ЖК-дисплея

Содержание

ВОСПРОИЗВЕДЕНИЕ

- 059 Индикатор автофокусировки
- 059 Графическая заставка
- 059 Меню НАСТРОЙКИ 2**
- 059 Быстрый просмотр
- 060 Автоматическое выключение
- 060 СОХР.ЖКД
- 060 Выбор типа выходного видеосигнала
- 061 Форматирование памяти
- 062 Сброс

- 062 Включение режима воспроизведения**
- 062 Воспроизведение фотоснимков
- 063 Воспроизведение видеоклипа
- 063 Функция захвата видео
- 064 Сохранение фрагмента видеоклипа
- 064 Воспроизведение звукозаписи
- 065 Воспроизведение звукового комментария
- 065 Информация, отображаемая на ЖК-дисплее**
- 066 Использование кнопок управления для настройки фотокамеры.**
- 066 Кнопка режима воспроизведения
- 066 Кнопка ЭСКИЗЫ/УВЕЛИЧЕНИЕ
- 068 Кнопка ИНФО/ВВЕРХ
- 068 ВОСПРОИЗВЕДЕНИЕ/ПАУЗА/ВНИЗ
- 069 Кнопки Влево/Вправо/Меню/ОК
- 069 ПЕЧАТЬ
- 069 УДАЛИТЬ
- 070 Кнопка E (эффекты): ИЗМЕНИТЬ РАЗМЕР
- 071 Кнопка E (эффекты): ПОВОРОТ

- 071 Кнопка E (эффекты): ЦВЕТ
- 072 Кнопка E (эффекты): СПЕЦ. ЦВЕТ
- 072 Цветовой фильтр
- 073 Цветовая маска
- 074 Кнопка E (эффекты): РЕДАКТИРОВАНИЕ ИЗОБРАЖЕНИЙ
- 074 Устранение "красных глаз"
- 074 Регулировка яркости
- 074 Регулировка контрастности
- 074 Регулировка насыщенности
- 074 Эффект добавления шума
- 075 Кнопка E (эффекты): РАЗВЛЕЧЕНИЯ
- 075 МУЛЬТИК
- 076 Фоторамка
- 077 Зона резкости
- 078 Составной снимок
- 080 СТИКЕР
- 080 Настройка функции воспроизведения с помощью ЖК-дисплея**
- 082 Включение слайдшоу
- 082 Как начать слайдшоу
- 082 Выбор изображений
- 083 Настройка эффектов слайдшоу
- 083 Интервал показа
- 083 Выбор фоновой мелодии
- 084 Воспроизведение
- 084 Звуковой комментарий
- 084 Защита изображений
- 084 Удаление изображений
- 085 DPOF
- 087 КОПИЯ (копирование на карту памяти)

Содержание

- | | | | |
|------------|---|--------------------|--|
| 088 | PictBridge | 100 | АВТОПРОКРУТКА |
| 089 | PictBridge: выбор снимка | 101 | MP3 BGM (фоновая мелодия) |
| 090 | PictBridge: настройки печати | 101 | Языковые настройки |
| 090 | PictBridge: СБРОС | 101 ВАШ ГИД | |
| 091 | Режимы MP3/RMP/ПРОСМОТР ТЕКСТА | 101 | Загрузка туристической информации |
| 091 | Передача файлов | 102 | Режим ВАШ ГИД |
| 092 | Включение режимов MP3/RMP/ПРОСМОТР ТЕКСТА | 104 | Важные замечания |
| 094 | Индикаторы режимов MP3/RMP/ПРОСМОТР ТЕКСТА на ЖК-дисплее | 106 | Предупреждающие сообщения |
| 095 | Использование кнопок управления для настройки фотокамеры | 107 | Перед тем как обратиться в центр обслуживания |
| 095 | Кнопки регулировки громкости | 109 | Технические характеристики |
| 095 | Кнопка Воспроизведение/Пауза/Поиск | | |
| 095 | Кнопка УДАЛИТЬ | 112 | Замечания о программном обеспечении |
| 096 | Кнопка БЛОКИРОВКА/ЭКВАЛАЙЗЕР | 113 | Системные требования |
| 096 | Кнопка списка воспроизведения | 113 | О программном обеспечении |
| 097 | Настройка функции воспроизведения с помощью ЖК-дисплея | 114 | Настройка прилагаемого программного обеспечения |
| 098 | ПРОДОЛЖИТЬ | 117 | Включение режима ПК |
| 098 | Режим воспроизведения | 119 | Как извлечь съемный диск |
| 098 | Графическая обложка MP3-плеера | 120 | Установка драйвера USB для MAC |
| 099 | Включение слайдшоу | 120 | Использование драйвера USB для MAC |
| 099 | Выбор интервала показа слайдов | 121 | Удаление драйвера USB для Windows 98SE |
| 099 | УДАЛИТЬ ВСЕ | 121 | Программа Samsung Converter |
| 099 | Поиск кадров | 123 | Программа Samsung Master |
| 100 | Настройка ЖК-дисплея | 126 | Вопросы и ответы |
| 100 | Выбор режима съемки в режиме MP3 | | |

Программное обеспечение

Системная диаграмма

Перед началом эксплуатации изделия проверьте комплектность поставки. Комплект поставки может меняться в зависимости от региона продаж. Для приобретения дополнительных принадлежностей обращайтесь к ближайшему дилеру или в Сервисный центр компании Samsung.

Комплект поставки



Фотокамера



Руководство пользователя,
гарантийный талон



Ремешок для переноски
фотокамеры



AV-кабель



Аккумуляторная батарея
(SLB-1137D)

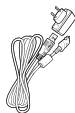

Сетевой адаптер (SAC-46)/USB-кабель (SUC-C2)



Установочный компакт-
диск
(см. стр. 113)



Наушники

Приобретается отдельно

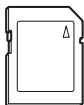

Карта памяти SD/SDHC/
MMC (см. стр.18)



Сумка/чехол

Устройство фотокамеры

Вид спереди и сверху

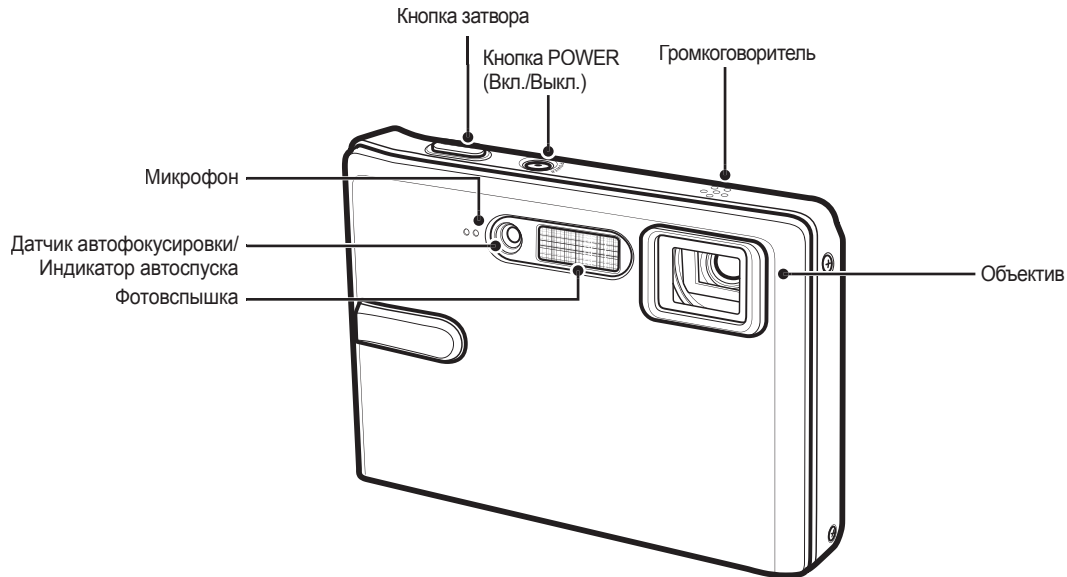

Рабочие элементы

Вид сзади

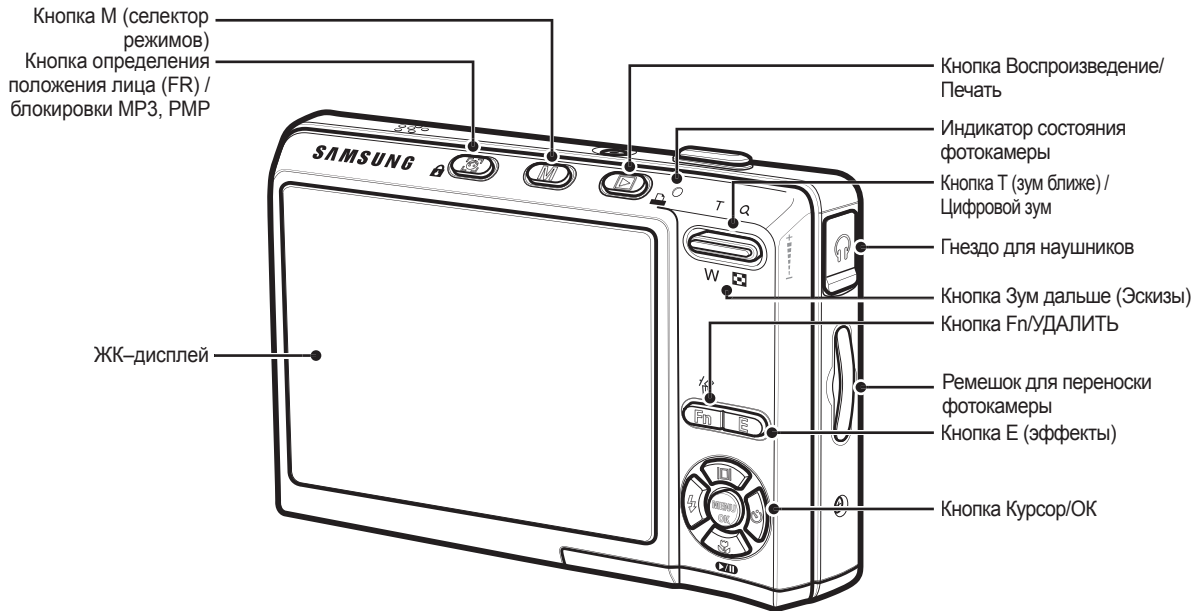

Рабочие элементы

Вид снизу

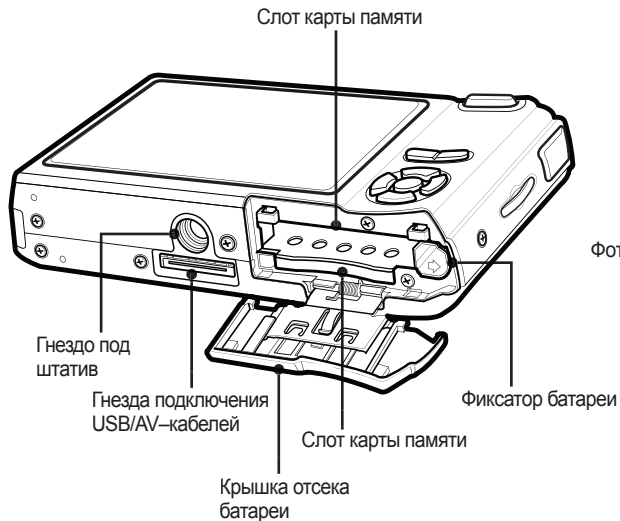

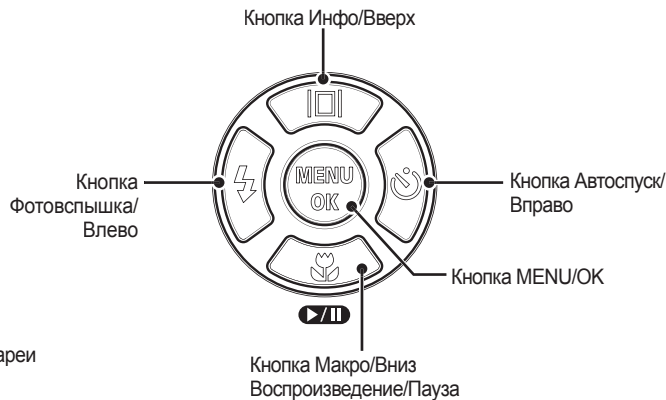

Кнопка Курсор/OK



Рабочие элементы

■ Индикатор автоспуска

Значок	Состояние	Описание
	Мигает	<ul style="list-style-type: none"> Индикатор мигает в течение первых 8 с с интервалом в 1 с. Индикатор быстро мигает в течение последних 2 с с интервалом в 0,25 с.
	Мигает	Индикатор быстро мигает в течение 2 секунд с интервалом в 0,25 с.
	Мигает	Первый снимок будет сделан приблизительно через 10 с после нажатия кнопки спуска, и еще через 2 с будет сделан второй снимок.

■ Индикатор состояния фотокамеры

Состояние	Описание
Включение питания	Индикатор светится и выключается, когда фотокамера готова к съемке
После того как сделан снимок	Индикатор мигает, пока происходит запись данных, и выключается, когда фотокамера готова к съемке.
Когда USB-кабель подсоединен к компьютеру	Индикатор будет светиться. (после инициализации устройства ЖК-дисплей выключается)
Происходит обмен данными с ПК	Индикатор мигает. (ЖК-дисплей выключается)
Когда USB-кабель подсоединен к принтеру	Индикатор мигает и выключается, когда принтер готов к печати.

Происходит распечатка на принтере	Индикатор не светится.
Когда происходит автофокусировка	Включается индикатор. (Фотокамера сфокусирована на объект съемки)
	Индикатор мигает. (Фотокамера не сфокусирована на объект съемки.)

■ Значки режимов: дополнительная информация о настройке режимов фотокамеры приведена на стр. 21.

		РЕЖИМ						
		АВТО	ПРОГРАММА	ASR	ВИДЕО			
СЪЕМКА								
	СЮЖЕТ	НОЧЬ 	ПОРТРЕТ 	ДЕТИ 	ПЕЙЗАЖ 	ТЕКСТ 	МАКРО 	ЗАКАТ 
		РАССВЕТ 	ВСТР. СВЕТ 	ФЕЙЕРВЕРК 	ПЛЯЖ/ СНЕГ 	АВТОСПУСК 	ЕДА 	КАФЕ 
Мультимедиа		MP3 		RMP 		ПРОСМ. ТЕКСТА 		ВАШ ГИД 

Подсоединение к источнику питания

Всегда пользуйтесь аккумуляторной батареей SLB–1137D из комплекта поставки. Перед использованием фотокамеры не забудьте зарядить батарею питания.

- Технические характеристики аккумуляторной батареи SLB–1137D

Модель	SLB–1137D
Тип	Ионно–литиевая
Емкость	1100 мА ч
Напряжение	3,7 В
Время зарядки (когда фотокамера выключена)	Около 150 мин

- Количество снимков и ресурс батареи: при использовании батареи SLB–1137D

	Ресурс батареи/ количество снимков	Условия
ФОТОСНИМОК	Около 115 мин/ Около 230 снимков	Батарея полностью заряжена, выбраны режим АВТО, размер снимка 8М, качество снимка Отличное (Fine), интервал между снимками: 30 с Изменение позиции зума дальше – ближе при съемке каждого снимка. Вспышка используется с каждым вторым снимком. Фотокамера работает в течение 5 мин и затем выключается на 1 мин.
ВИДЕО	Около 110 мин	Полностью заряженная батарея, формат кадра 640x480, 30 кадр/с

		Ресурс батареи/ количество снимков	Условия
Проигрыватель мультимедиа	MP3	Около 460 мин	Полностью заряженная батарея, ЖК–дисплей выключен.
	PMP	Около 300 мин	Полностью заряженная батарея

* Данные значения получены при измерении по стандартам корпорации Samsung и могут быть другими в зависимости от пользовательских настроек.



Важные сведения об использовании батарей питания.

- Выключайте питание фотокамеры, когда она не используется.
- Извлекайте батарею, если не планируете пользоваться фотокамерой продолжительное время. Если оставить батарею в фотокамере, она может потерять заряд или протечь.
- Воздействие низких температур (ниже 0 °С) может негативно сказаться на работе батареи и сократить ее ресурс.
- Рабочее состояние батареи обычно восстанавливается при нормальной температуре.
- При интенсивном использовании фотокамеры ее корпус может нагреться. Это совершенно нормально.
- При использовании наушников, не вынимайте батарею, не выключив фотокамеру. Иначе вы услышите громкий треск в наушниках.

Подсоединение к источнику питания

Аккумуляторную батарею (SLB-1137D) можно зарядить с помощью комплекта питания SAC-46 KIT, в состав которого входят сетевой адаптер (SAC-46) и USB-кабель (SUC-C2).

При использовании блока питания SAC-46 и кабеля SUC-C2 вам не понадобится шнур питания.

- Использование в качестве шнура питания: подсоедините USB-кабель к сетевому адаптеру. Данное подключение заменяет шнур питания.

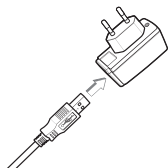

- Использование USB-кабеля: Отсоедините сетевой адаптер SAC-46. USB-кабель можно использовать для загрузки сохраненных снимков в ПК (стр. 118) или для электропитания фотокамеры.

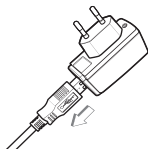

Важные замечания об использовании USB-кабеля.

- Используйте USB-кабель (SUC-C2) правильной спецификации.
- Не подключайте фотокамеру через разветвитель USB – подключайте ее непосредственно к ПК.
- Когда к ПК подключены другие USB-устройства: отключите эти устройства.
- Когда USB-кабель подключен к порту USB, расположенному на передней панели компьютера: отсоедините его и подключите к порту USB на задней панели компьютера.
- Если силовые параметры порта USB не соответствуют стандартным (5 В, 500 мА), фотокамеру зарядить не удастся.

Подсоединение к источнику питания

■ Зарядка аккумуляторной батареи (SLB-1137D)

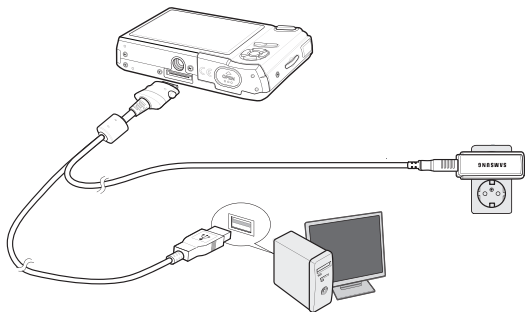

- Перед тем как подсоединить кабели или шнур сетевого адаптера ознакомьтесь с рекомендациями и при вставке кабелей не прилагайте чрезмерных усилий. Иначе это может привести к повреждению кабеля/шнура или фотокамеры.
- Если индикатор зарядки зарядного устройства не включается или не мигает после того как вставлена аккумуляторная батарея, проверьте правильность установки батарей.
- Если фотокамера остается включенной при зарядке, то полностью зарядить ее не удастся. Выключайте фотокамеру во время зарядки батареи.

■ Индикатор зарядки на сетевом адаптере

	Индикатор зарядки
Идет зарядка	Светится красный индикатор
Зарядка закончена	Светится зеленый индикатор
Сбой при зарядке	Красный индикатор выключен или мигает
Нет зарядки (С помощью сетевого адаптера)	Светится оранжевый индикатор

- Не включайте фотокамеру во время зарядки полностью разряженной батареи. Фотокамеру не удастся включить, если мала остаточная емкость батареи. Чтобы начать работу с фотокамерой, заряжайте батарею не менее 10 мин.
- Не пользуйтесь часто фотовспышкой и не снимайте видеоклипы, если полностью разряженная батарея заряжалась в течение короткого времени. Фотокамера может выключиться из-за разрядки батареи, даже если подсоединено зарядное устройство.



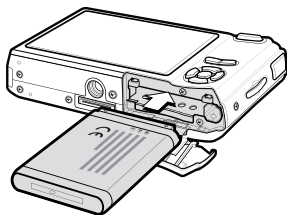

Подсоединение к источнику питания

Вставьте батарею питания, как показано на рисунке.

- Если батарея вставлена, но фотокамера не включается, проверьте полярность подключения батареи (+/–).
- Не нажимайте на крышку отсека батарей с силой, когда она открыта. Так вы можете повредить или сломать ее.



- На ЖК-дисплее отображаются 4 индикатора состояния батареи питания.

Индикатор состояния батареи				
Состояние батареи	Батарея – полностью заряжена	Батарея питания разряжена (приготовьтесь к ее зарядке или воспользуйтесь запасной батареей)	Батарея питания разряжена (приготовьтесь к ее зарядке или воспользуйтесь запасной батареей)	Батарея разряжена. Зарядите ее или воспользуйтесь запасной.

Как вставить карту памяти

Вставьте карту памяти, как показано на рисунке.

- Перед тем как вставить карту памяти, выключите фотокамеру.
- Держите карту памяти так, чтобы ее передняя часть была направлена в сторону задней панели фотокамеры (ЖК-дисплея), а контакты – в сторону объектива.
- Не вставляйте карту памяти в неправильном положении. Так вы можете повредить слот карты памяти.

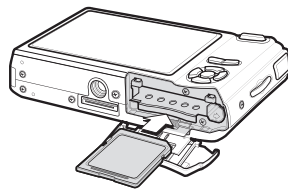

Как пользоваться картой памяти

- Не забудьте отформатировать карту памяти (см. стр. 61), если она была недавно приобретена, если фотокамера не может распознать хранящиеся на карте данные, либо на ней записаны снимки, снятые другой фотокамерой.
- Перед тем как вставить или вынуть карту памяти выключите питание фотокамеры.
- Многократная запись данных на карту памяти со временем приводит к ухудшению ее характеристик. В этом случае рекомендуется приобрести новую карту памяти. Износ карты памяти не покрывается гарантией корпорации Samsung.
- Карта памяти – точное электронное устройство. Не сгибайте и не роняйте карту памяти, не подвергайте ее ударам.
- Не оставляйте карту памяти вблизи источников сильных электрических или магнитных полей, например, рядом с громкоговорителями или телевизором.
- Не используйте и не храните карту памяти при экстремальных температурах.
- Не допускайте попадания на карту памяти грязи или ее контакта с любыми жидкостями. Если это все-таки произошло, протрите карту памяти мягкой тканью.
- Кладите карту памяти в защитный футляр, когда она не используется.
- Вследствие интенсивного использования (обмена данными) карта памяти нагревается. Это совершенно нормально.
- Не используйте карту памяти, которую уже использовалась в другой цифровой фотокамере. Перед использованием такой карты памяти отформатируйте ее на вашей фотокамере.
- Не используйте карту памяти, которая была отформатирована на другой цифровой фотокамере или на устройстве чтения карт памяти.
- Записанные на карту памяти данные могут быть повреждены в следующих случаях:
 - Если карта памяти вставлена неправильно;
 - Если во время записи, удаления (форматирования) или чтения данных выключить питание или извлечь карту.
- Корпорация Samsung не несет ответственности за утрату данных.
- Рекомендуем всегда делать резервную копию важных данных на другом носителе – дискете, жестком диске, компакт-диске и т.п.
- Если памяти недостаточно: появляется сообщение [НЕТ МЕСТА!] и фотокамера работать не будет.
Чтобы увеличить объем свободной памяти, замените карту памяти или удалите с нее ненужные снимки.



- Не вынимайте карту памяти, когда мигает индикатор состояния фотокамеры, так как это может повредить хранящиеся на ней данные.

Как пользоваться картой памяти

Для работы с фотокамерой можно использовать карты памяти SD/SDHC и MMC (Multi Media Cards).

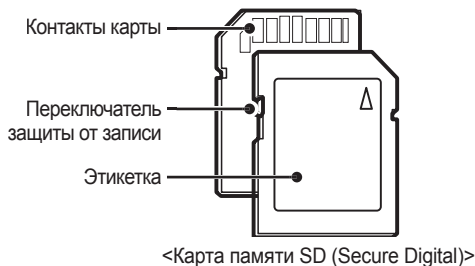

На карте памяти SD имеется переключатель защиты от записи, предназначенный для защиты карты от случайного удаления снимков или форматирования. Включить защиту можно, сдвинув переключатель к нижней кромке карты памяти. Чтобы снять защиту данных карты памяти SD, сдвиньте переключатель вверх.

Не забудьте сдвинуть переключатель карты памяти SD вверх перед тем как начать съемку.

При использовании карты памяти MMC 256 Мб можно сделать следующее количество снимков. Приведенные цифры являются приблизительными, поскольку количество снимков зависит от различных факторов, например, их содержания или типа используемой карты памяти.

Записано Размер изображения	ОТЛИЧНОЕ	ХОРОШЕЕ	НОРМА	30 КАДР/С	20 КАДР/С	15 КАДР/С
	8М	49	94	135	–	–
7М	58	107	171	–	–	–
6М	71	133	202	–	–	–
5М	86	161	220	–	–	–
3М	128	226	306	–	–	–
1М	372	520	600	–	–	–
*Видео	800	–	–	–	Около 9 мин 03 с	–
	640	–	–	–	Около 10 мин 31 с	–
	320	–	–	–	Около 29 мин 08 с	–
						Около 54 мин 57 с

* На продолжительность записи может повлиять использование зума. Кнопки зума не работают во время съемки видеоклипа.

Подготовка к первому включению фотокамеры

- Перед первым включением фотокамеры полностью зарядите аккумуляторную батарею.
- При первом включении фотокамеры на ЖК-дисплее появится меню установки даты/времени, выбора языка и типа батареи питания. После того как будут сделаны настройки, это меню больше не появится. Перед началом эксплуатации фотокамеры установите дату/время, выберите язык и тип батареи питания.

■ Выбор языка

1. С помощью кнопок **ВВЕРХ/ВНИЗ** выберите меню [Language] и нажмите кнопку **ВПРАВО**.
2. С помощью кнопок **ВВЕРХ/ВНИЗ** выберите **нужное** субменю и нажмите кнопку **ОК**.



– Можно выбрать любой из 22 языков, перечисленных ниже: английский, корейский, французский, немецкий, испанский, итальянский, китайский упр., китайский трад., японский, русский, португальский, голландский, датский, шведский, финский, тайский, бахаса (Малайзия/Индонезия), арабский, чешский, польский, венгерский и турецкий.

■ Настройка даты, времени и формата отображения даты

1. С помощью кнопок **ВВЕРХ/ВНИЗ** выберите меню [Date&Time] и нажмите кнопку **ВПРАВО**.
2. С помощью кнопок **ВВЕРХ/ВНИЗ/ВЛЕВО/ВПРАВО** выберите **нужное** субменю и нажмите кнопку **ОК**.
Кнопка **ВПРАВО**: выбор ГОДА/ МЕСЯЦА/ДНЯ/ ЧАСА/МИНУТЫ/ФОРМАТА ОТОБРАЖЕНИЯ ДАТЫ.

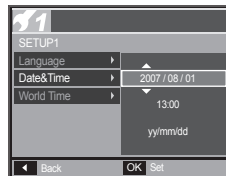

Кнопка **ВЛЕВО**: возвращает курсор в главное меню [Date&Time], если он находился на первой позиции меню настроек даты и времени. Во всех остальных случаях курсор перемещается на одну позицию влево.

Кнопки **ВВЕРХ/ВНИЗ**: изменяют значение выбранного параметра.

- × Дополнительные сведения о пояском времени приведены на стр. 58.

Приступаем к фото/видеосъемке

Выбор режима

Режим работы с камерой выбирается с помощью кнопки селектора режимов M, расположенной на задней панели фотокамеры.

■ Использование кнопки селектора режимов



<Режим АВТО>



<Нажмите кнопку селектора режимов>



<Меню выбора режима>



<Нажмите кнопку ВВЕРХ>



<Режим СЮЖЕТ>



<Нажмите кнопку ВПРАВО>



<Режим ПРОГРАММА>



<Нажмите кнопку ВЛЕВО>



<Режим ВИДЕО>



<Нажимайте кнопки ВЛЕВО/ВПРАВО>



<Выбор режима СЮЖЕТ>

Работа в режиме АВТО

В этом режиме можно быстро и легко делать снимки при минимальном вмешательстве с вашей стороны.

1. Вставьте батарею (стр. 16) в соответствии с метками полярности (+/-).
2. Вставьте карту памяти (стр.16). Вставлять карту памяти не обязательно, поскольку фотокамера снабжена 190 Мб встроенной памяти. Если карта памяти не вставлена, изображения будут записываться во встроенную память. Если карта памяти вставлена, снимки будут записываться на нее.
3. Закройте крышку отсека батареи питания.
4. Нажмите кнопку **POWER** (Вкл./Выкл.), чтобы включить фотокамеру. (Если на ЖК-дисплее отображаются неверные дата/время, переустановите эти данные до начала съемки.)
5. Нажмите кнопку **M (Mode)** и выберите режим Авто,
6. Направьте фотокамеру на объект съемки и скомпонуйте кадр.
7. Нажмите кнопку **спуска**, чтобы сделать снимок.

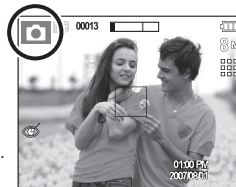

- Если при частичном нажатии кнопки **затвора** рамка автофокусировки стала красной, это значит, что объектив камеры не сфокусировался на объекте съемки. В этом случае снимок получится нечеткий.
- Во время съемки не заслоняйте посторонними предметами объектив и фотовспышку.

Включение режима съемки/записи

Фотосъемка в режиме ПРОГРАММА

При выборе автоматического режима в память камеры загружаются наиболее оптимальные параметры режима фотосъемки, но некоторые параметры при этом вы можете изменить вручную.

1. Нажмите кнопку **M (Mode)** и выберите режим ПРОГРАММА (с. 21).
2. Направьте фотокамеру на объект съемки и скомпонуйте кадр с помощью ЖК-дисплея.
3. Нажмите кнопку **спуска**, чтобы сделать снимок.

* Дополнительные сведения о меню режима ПРОГРАММА приведены на стр. 35-50.

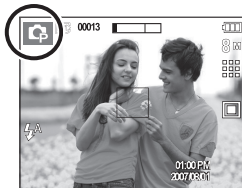

- На что обращать внимание при съемке в режиме ASR
 - В режиме ASR не работает цифровой зум.
 - Если естественная освещенность (дневное освещение) выше освещенности, создаваемой лампами дневного света, режим стабилизации ASR не включится.
 - Если естественная освещенность (дневное освещение) ниже освещенности, создаваемой лампами дневного света, на дисплее появляется индикатор неустойчивого положения камеры ($\frac{1}{60}$). Старайтесь нажимать кнопку затвора, когда индикатор ($\frac{1}{60}$) на ЖК-дисплее исчезает.
 - Если объект съемки находится в движении, полученное изображение может оказаться смазанным.
 - Старайтесь не двигать фотокамеру, пока на дисплее отображается сообщение [ИДЕТ СЪЕМКА!]
 - Функция ASR использует ресурсы цифрового процессора фотокамеры, поэтому съемка в этом режиме занимает несколько больше времени.
 - Если выбран размер изображения (**7M**) или (**6M**), режим ASR будет недоступен.

Как пользоваться режимом стабилизации ASR

В этом режиме осуществляется компенсация дрожания фотокамеры и получаются более четкие снимки при съемке в условиях слабого освещения.

1. Нажмите кнопку **M (Mode)** и выберите режим стабилизации ASR (с. 21)
2. Направьте фотокамеру на объект съемки и скомпонуйте кадр с помощью ЖК-дисплея.
3. Нажмите кнопку **спуска**, чтобы сделать снимок.

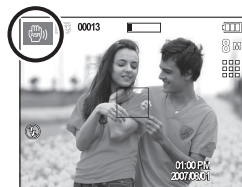

Включение режима съемки/записи

Съемка видеоклипов (режим ВИДЕО)

Продолжительность записи видеоклипа определяется объемом свободной памяти.

Продолжительность записи видеоклипа – до 2 часов.

1. Нажмите кнопку **M (Mode)** и выберите режим Movie clip (с. 21)
2. Направьте фотокамеру на объект съемки и скомпонуйте кадр с помощью ЖК-дисплея.
3. Нажмите один раз кнопку **затвора** и видеоклип будет записываться в течение 2 часов. Запись видеоклипа будет продолжаться, даже если отпустить **кнопку затвора**. Чтобы прекратить запись, снова нажмите **кнопку затвора**.

- * Размеры изображения и формат видеофайлов представлены ниже.
- Размеры изображения: 800x592, 640x480, 320x240
 - Формат файлов видеоклипов: AVI (MPEG-4)
 - Частота кадров: 30 кадр/с, 20 кадр/с, 15 кадр/с
 - При выборе размера изображения 800x592 невозможно выбрать частоту кадров 30 кадр/с, 15 кадр/с, а при выборе размера 640x480, 320x240 – 20 кадр/с.



Запись видеоклипа без звукового сопровождения

Видеоклип можно записать без звукового сопровождения.

Повторите шаги 1-3, описанные в предыдущем параграфе.

4. Нажмите кнопку **MENU**.
5. Выберите меню [СЪЕМКА] с помощью кнопок **ВЛЕВО/ВПРАВО**.



6. Нажмите кнопку **ВНИЗ**, чтобы выбрать меню [ВЫКЛ. ЗВУК], и нажмите кнопку **ВПРАВО**.
7. Выберите меню [ВКЛ] с помощью кнопки **ВВЕРХ/ВНИЗ**.
8. Нажмите кнопку **ОК**. Видеоклип можно записать без звукового сопровождения.

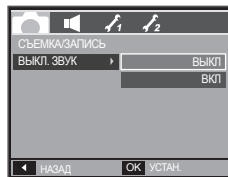

Пауза во время записи видеоклипа (функция записи с продолжением)

Данная фотокамера позволяет временно приостановить запись видеоклипа, пропустить ненужные сцены и затем снова продолжить ее. С помощью данной функции можно записать видеоролик в один файл даже после паузы.

■ Видеосъемка с продолжением

Повторите шаги 1-2, описанные в предыдущем параграфе.

3. Направьте фотокамеру на объект съемки и скомпонуйте кадр с помощью ЖК-дисплея. Нажмите кнопку **спуска**, и видеоклип будет записываться в течение всего доступного для записи времени. Запись видеоклипа будет продолжаться, даже если отпустить кнопку **затвора**.
4. Нажмите кнопку **ВОСПРОИЗВЕДЕНИЕ/ПАУЗА (⏏)**, чтобы приостановить запись.
5. Снова нажмите кнопку **ВОСПРОИЗВЕДЕНИЕ/ПАУЗА (⏏)**, чтобы возобновить запись.
6. Чтобы прекратить запись, нажмите кнопку **спуска** еще раз.



Включение режима съемки/записи

Фотосъемка в режиме “Сюжеты”

Используйте этот режим для быстрой настройки камеры на съемку самых разных сюжетов.

1. Нажмите кнопку **M (Mode)** и выберите режим СЮЖЕТЫ (с. 21)
2. Направьте фотокамеру на объект съемки и скомпонуйте кадр с помощью ЖК-дисплея.
3. Нажмите кнопку **спуска**, чтобы сделать снимок.



■ Сюжетные режимы съемки перечислены ниже.

Значки	Сюжетные режимы	Описание
	[НОЧЬ]	Для фотосъемки ночью или в условиях недостаточного освещения.
	[ПОРТРЕТ]	Фотографирование людей.
	[ДЕТИ]	Для съемки подвижных объектов, например, детей.
	[ПЕЙЗАЖ]	Для пейзажной съемки.
	[ТЕКСТ]	Данный режим используется для съемки документов.
	[МАКРО]	Для съемки крупным планом малых объектов, например, цветов или насекомых.
	[ЗАКАТ]	Для съемки на закате.
	[РАССВЕТ]	Для съемки на рассвете.
	[ВСТР. СВЕТ]	Портретная съемка без теней от встречного света.
	[ФЕЙЕРВЕРК]	Для съемки фейерверка.
	[ПЛЯЖ/СНЕГ]	Съемка океана, озера, пляжа или заснеженной местности.
	[АВТОСПУСК]	Данный режим удобен в том случае, когда фотограф сам хочет оказаться в кадре.
	[ЕДА]	Для съемки красиво сервированных блюд.
	[КАФЕ]	Для съемки в кафе и ресторане.

На что обращать внимание при съемке

- Нажатие кнопки **затвора** до половины хода.
Слегка нажмите кнопку **затвора**, чтобы сфокусировать изображение и убедиться, что фотовспышка заряжена. Нажмите кнопку **затвора** до упора, чтобы сделать снимок.

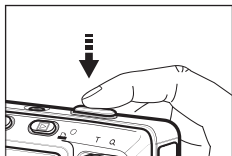

<Слегка нажмите кнопку **затвора**>

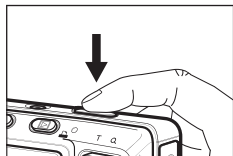

<Нажмите кнопку **затвора** до упора>

- Доступное время записи может меняться в зависимости от условий съемки и выбранных настроек фотокамеры.
- Если при плохой освещенности выбраны режимы **Фотовспышка отключена** или **Медленная синхронизация**, на ЖК-дисплее может появиться индикатор неустойчивого положения фотокамеры (⚠). В этом случае установите фотокамеру на штатив или устойчивую поверхность или выберите режим съемки с фотовспышкой.
- Съемка при встречном свете: избегайте попадания солнца в кадр. В этом случае снимок может получиться темным. Фотографируя против солнца, выберите сюжетный режим съемки [ВСТР. СВЕТ] (см. с. 24), заполняющую вспышку (с. 32), точечный экспомер (с. 38) или экспокоррекцию (с. 40).
- Во время съемки не заслоняйте посторонними предметами объектив и фотовспышку.
- Скомпонуйте кадр с помощью ЖК-дисплея.

- Ниже перечислены случаи, когда может не получиться автоматической наводки на резкость.
 - Когда мал контраст снимаемого объекта.
 - Когда снимаемый объект сильно отражает свет или светится сам.
 - Когда снимаемый объект движется с большой скоростью.
 - Когда в кадре имеется яркий отраженный свет или очень яркий фон.
 - Когда на снимаемом объекте много горизонтальных полос или он очень узкий (например, шест или древко флага).
 - Очень темный окружающий фон.

Блокировка автофокусировки

Блокировка (фиксация) фокусировки производится для фокусировки объекта, расположенного в стороне от центра кадра.

- Использование блокировки автофокусировки
 1. Поместите фокусируемый объект в центр фокусирующей рамки (центр кадра).
 2. Слегка нажмите кнопку **затвора**. Зеленый цвет рамки автофокусировки означает, что изображение объекта сфокусировано. Постарайтесь не нажимать кнопку затвора до упора, чтобы не сделать случайный снимок.
 3. Удерживая кнопку **затвора** в полужатом состоянии, перекомпонуйте кадр и нажмите кнопку **затвора** до упора, чтобы сделать снимок. Если отпустить кнопку **затвора**, блокировка автофокусировки будет отменена.



1. Снимаемая сцена.



2. Слегка нажмите кнопку **затвора**, чтобы сфокусировать изображение объекта съемки.



3. Перекомпонуйте кадр и нажмите кнопку **затвора** до упора.

Использование кнопок управления для настройки фотокамеры.

Режимы съемки можно настроить с помощью кнопок фотокамеры.

Кнопка POWER (Вкл./Выкл.)

Используется для включения/выключения фотокамеры. После определенного периода бездействия фотокамера автоматически выключается для сохранения ресурса батареи. Более подробная информация о функциях автовыключения представлена на стр. 60.

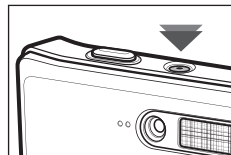

Кнопка Затвора

Используется для фотографирования и записи звука в режиме съемки.

- В режиме ВИДЕО
После нажатия кнопки **затвора** до упора начинается запись видеоклипа. Нажмите кнопку **затвора**, и видеоклип будет записываться в течение всего доступного для записи времени, которое определяется объемом свободной памяти. Чтобы прекратить запись, снова нажмите кнопку **затвора**.
- В режиме ФОТОСЪЕМКА
При нажатии кнопки **затвора** до половины хода происходит автофокусировка и проверка состояния фотовспышки. Нажмите кнопку **затвора** до упора, чтобы сделать снимок. При выборе режима записи звукового комментария, запись начнется сразу после сохранения снятого изображения в памяти.

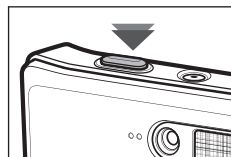

Кнопка определения положения лица (FR)

В этом режиме автоматически происходит определение положения лица в кадре, затем производится фокусировка изображения и определение экспозиции. Этот режим удобен при съемке портрета. В режимах MP3 и PMP с помощью этой кнопки включается блокировка функциональных кнопок фотокамеры.

*Можно выбрать следующие режимы: АВТО, ПРОГРАММА, ASR, СЮЖЕТ (Portrait (ПОРТРЕТ), Children (ДЕТИ), Beach & Snow (ПЛЯЖ/СНЕГ), Self-shot (АВТОСПУСК), Cafe (КАФЕ))

1. Нажмите кнопку определения положения лица **FR** (👤) в любом из режимов, перечисленных выше. В левой части дисплея появится значок FR.

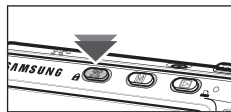

2. Размер и положение рамки автофокусировки выбираются автоматически, и лицо объекта съемки оказывается в рамке.
3. Слегка нажмите кнопку **затвора**. Если изображение сфокусировано, рамка фокусировки становится зеленой.
4. Нажмите кнопку **затвора** до упора, чтобы сделать снимок.



- Эта функция позволяет распознавать в кадре до 9 лиц.
- При обнаружении нескольких лиц одновременно фокусировка производится по ближайшему лицу.
- В этом режиме цифровой зум недоступен.
- В этом режиме эффекты недоступны.
- При обнаружении фотокамерой лица оно окажется внутри белой фокусировочной рамки, остальные лица (до 8) окажутся внутри серых фокусировочных рамок. Слегка нажмите кнопку **затвора**, чтобы сфокусировать изображение лица, после чего цвет рамки изменится на зеленый. (Всего 9 лиц).
- Если лица не обнаружены, происходит возврат к предыдущему режиму АФ.
- В некоторых случаях эта функция может работать некорректно:
 - На лице темные очки или часть лица скрыта.
 - Лицо человека, которого снимают, не обращено в сторону фотокамеры.
 - Фотокамера не может определить положение лица из-за слишком большой или малой освещенности.
 - Расстояние между фотокамерой и объектом съемки слишком велико.
- Максимальное расстояние, с которого можно распознавать лица, составляет 3,1 м (зум в положении W (Дальше)).
- Чем ближе объект съемки, тем быстрее его распознает фотокамера.

Кнопки зума W/T

Когда меню не отображается, данная кнопка выполняет функции кнопки Зум БЛИЖЕ или Зум ДАЛЬШЕ. Данная фотокамера снабжена 5-кратным оптическим и 5-кратным цифровым зумом. Таким образом максимальная кратность увеличения составляет 25x.

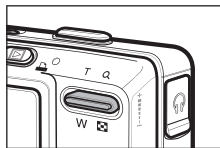

■ Зум БЛИЖЕ

Оптический зум БЛИЖЕ: нажмите кнопку **зума Т**. Вы увидите, что объект съемки стал ближе.

Цифровой зум БЛИЖЕ: после того как достигнута максимальная кратность оптического зума (5x), при нажатии кнопки **зума Т** запускается программа цифрового зума. Отпустите кнопку **зума Т**, когда достигнута нужная кратность цифрового зума. Когда достигнута максимальная кратность цифрового зума (5x), нажатие кнопки **зума Т** ни к чему не приводит.



■ Зум ДАЛЬШЕ

Оптический зум ДАЛЬШЕ: нажмите кнопку **зума W**. Вы увидите, что объект съемки стал дальше. Многократное нажатие кнопки **зума W** приведет к тому, что кратность зума станет минимальной и объект съемки как бы максимально удалится от вас.



Цифровой зум ДАЛЬШЕ: когда включен цифровой зум, при каждом нажатии кнопки **зума W** кратность зума будет последовательно уменьшаться. Цифровое зуммирование прекращается, если отпустить кнопку **зума W**. Нажатие кнопки **зума W** приведет к уменьшению кратности цифрового зума, а затем оптического зума, пока не будет достигнута минимальная кратность.



Кнопки зума W/T



- Съемка с использованием цифрового зума занимает несколько больше времени. Учитывайте это при ведении съемки.
- Цифровой зум недоступен во время видеосъемки.
- При использовании цифрового зума возможно ухудшение качества изображения.
- Чтобы изображение, полученное с помощью цифрового зума, выглядело более четким, выберите максимальную кратность оптического зума и нажмите кнопку **спуска** до половины хода, затем снова нажмите кнопку **зума T**.
- Цифровой зум недоступен в некоторых сюжетных режимах (Night (НОЧЬ), Children (ДЕТИ), Text (ТЕКСТ), Close-up (МАКРО), Fireworks (ФЕЙЕРВЕРК), Food (ЕДА)), в режимах ОПРЕДЕЛЕНИЕ ЛИЦА, ДВИЖЕНИЕ, ASR и ВИДЕО.
- Во избежание возникновения сбоев в работе фотокамеры не давите на объектив с силой.

Кнопка ИНФО (I/O)/ВВЕРХ

Когда на ЖК-дисплее отображается меню, кнопка **ВВЕРХ** выполняет функции кнопки со стрелкой. В режимах съемки/записи или воспроизведения при нажатии данной кнопки на дисплее отображается информация о снимке.



Кнопка МАКРО (🌱)/ВНИЗ

Когда отображается меню, с помощью кнопки **ВНИЗ** можно переместить курсор из главного меню в субменю или вниз по субменю. Если меню не отображается, с помощью кнопки **МАКРО/ВНИЗ** можно вести макросъемку. Рабочие расстояния до объекта съемки приведены ниже. Нажимайте кнопку **МАКРО**, пока на ЖК-дисплее не появится значок нужного режима макросъемки.



<АВТОФОКУСИРОВКА>



<МАКРО (🌱)>

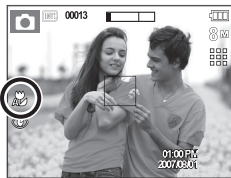

<АВТОМАКРО (🌱)>



<СУПЕРМАКРО (📷)>

- Типы режимов и диапазоны фокусировки (W: ДАЛЬШЕ, T: БЛИЖЕ)
(Единицы измерения: см)

Режим	Авто(📷)		
Тип фокусировки	СУПЕРМАКРО (📷)	АВТОМАКРО (🌱)	НОРМА
Диапазон фокусировки	-	W: 5 см - бесконечность T: 30 см - бесконечность	W: 80 см - бесконечность T: 80 см - бесконечность
Режим	ПРОГРАММА (📷)		
Тип фокусировки	СУПЕРМАКРО (📷)	МАКРО (🌱)	НОРМА
Диапазон фокусировки	W: 1 ~ 5 (только Зум ДАЛЬШЕ)	W: 5 ~ 80 T: 30 ~ 80	W: 80 см - бесконечность T: 80 см - бесконечность
Режим	Режим ASR (📷)		
Тип фокусировки	СУПЕРМАКРО (📷)	АВТОМАКРО (🌱)	НОРМА
Диапазон фокусировки	-	W: 5 см - бесконечность T: 30 см - бесконечность	W: 80 см - бесконечность T: 80 см - бесконечность



- При съемке в режиме МАКРО старайтесь избежать дрожания фотокамеры.
- При съемке в режиме МАКРО с расстояния до 20 см (зум дальше) или 50 см (зум ближе) выберите настройку Фотовспышка отключена.
- При съемке в режиме СУПЕРМАКРО с расстояния 5 см автофокусировка занимает больше времени.

Кнопка МАКРО (🌱)/ВНИЗ

- Методы фокусировки (в зависимости от режима съемки)
(●: по выбору пользователя, ∞: выбрана бесконечность)

Режим	АВТОМАКРО	СУПЕРМАКРО	МАКРО	НОРМА
	●			●
		●	●	●
	●			●
			●	●
Режим	СЮЖЕТ			
	АВТОМАКРО	СУПЕРМАКРО	МАКРО	НОРМА
				●
				●
				●
				∞
	●			
			●	
				∞
				∞
				●
				∞
				●
			●	
			●	
				●

Кнопка ФОТОВСПЫШКА (⚡)/ВЛЕВО

Если на ЖК-дисплее отображается меню, при нажатии кнопки **ВЛЕВО** курсор сдвигается к левой полосе меню. Если на ЖК-дисплее не отображается меню, кнопка **ВЛЕВО** выполняет функции кнопки **ФОТОВСПЫШКА** (⚡).

- Выбор режима фотовспышки
 1. С помощью кнопки **селектора режимов** выберите любой режим съемки/записи, кроме режима ВИДЕО или ASR. (стр. 21)
 2. Нажимайте кнопку **ФОТОВСПЫШКА**, пока на ЖК-дисплее не появится значок нужного режима фотовспышки.
 3. На ЖК-дисплее появится значок режима фотовспышки. Выберите режим вспышки в зависимости от освещения.
- Зона действия фотовспышки
(Единицы измерения: м)

Светочувствительность ISO	НОРМА		МАКРО		АВТОМАКРО	
	ДАЛЬШЕ	БЛИЖЕ	ДАЛЬШЕ	БЛИЖЕ	ДАЛЬШЕ	БЛИЖЕ
АВТО	0.8 - 4.0	0.8 - 2.8	0.2 - 0.8	0.5 - 0.8	0.2 - 4.0	0.5 - 2.8

- × При выборе режима СУПЕРМАКРО становится активной настройка Фотовспышка отключена.

Кнопка ФОТОВСПЫШКА (⚡)/ВЛЕВО



- При нажатии кнопки **спуска** в режимах АВТО, Заполняющая вспышка, Медленная синхронизация сначала срабатывает предвспышка для оценки таких условий съемки, как зона действия и уровень мощности фотовспышки. Не двигайте фотокамеру, до тех пор пока не сработает вторая вспышка.
- Частое использование фотовспышки уменьшает ресурс батареи.
- При стандартных условиях работы время зарядки фотовспышки не превышает 5 с. Время зарядки увеличивается, когда батарея частично разряжена.
- Фотовспышка не работает при съемке в режиме ASR и в сюжетных режимах [LANDSCAPE] (ПЕЙЗАЖ), [CLOSE UP] (МАКРО), [TEXT] (ТЕКСТ), [SUNSET] (ЗАКАТ), [DAWN] (РАССВЕТ), [FIREWORK] (ФЕЙЕРВЕРК), [SELF SHOT] (АВТОСПУСК), [FOOD] (ЕДА), [CAFÉ] (КАФЕ), а также в режиме ВИДЕО.
- Ведите съемку с учетом зоны действия фотовспышки.
- Качество полученного изображения не гарантируется, если объект съемки находится слишком близко или обладает высокой отражающей способностью.
- При съемке с фотовспышкой в условиях недостаточной освещенности на снимке может появиться белое пятно засветки. Появление такого пятна обусловлено отражением света вспышки от мельчайших частиц пыли в воздухе.

■ Индикация режимов фотовспышки

Значок	Режим вспышки	Описание
	АВТО	Если снимаемый объект или фон затемнены, фотовспышка будет срабатывать автоматически.
	АВТО и устранение "красных глаз"	Если снимаемый объект или фон затемнены, фотовспышка будет срабатывать автоматически, а эффект "красных глаз" будет подавляться с помощью функции устранения "красных глаз".
	Заполняющая вспышка	Фотовспышка срабатывает вне зависимости от освещения. Мощность вспышки устанавливается автоматически в зависимости от освещения. Рекомендуется при съемке людей, когда солнце (или другой источник света) находится за спиной объекта. В этом случае вспышка высветляет тени на лице человека.
	Медленная синхронизация	Фотовспышка комбинируется с длительной выдержкой для отработки правильной экспозиции. При съемке в условиях плохой освещенности на ЖК-дисплее появляется предупреждающий индикатор дрожания фотокамеры ().
	Фотовспышка отключена	Фотовспышка не срабатывает. Выберите данный режим в тех местах или ситуациях, где фотосъемка со вспышкой запрещена. При съемке в условиях плохой освещенности на ЖК-дисплее появляется предупреждающий индикатор дрожания фотокамеры ().
	Устранение "красных глаз"	При обнаружении "красных глаз" во время съемки в данном режиме этот эффект устраняется автоматически.

Кнопка ФОТОВСПЫШКА (⚡)/ВЛЕВО

- Доступные режимы фотовспышки в зависимости от режима съемки (●: по выбору пользователя)

	⚡A	👁	⚡	⚡S	👁/⚡	👁
📷	●	●			●	●
📷	●	●	●	●	●	●
📷					●	
📷					●	
📷				●	●	●
📷		●			●	●
📷		●			●	●
📷					●	
📷					●	
📷					●	
📷					●	
📷					●	
📷					●	
📷			●			
📷					●	
📷	●					
📷					●	
📷					●	
📷					●	

Кнопка АВТОСПУСК (👁)/ВПРАВО

Если на ЖК-дисплее отображается меню, при нажатии кнопки **ВПРАВО** курсор сдвигается к правой полосе меню. Если на ЖК-дисплее меню не отображается, кнопка **ВПРАВО** выполняет функции кнопки **автоспуска** (👁). Данная функция удобна в том случае, когда фотограф сам хочет оказаться в кадре.



- Функция автоспуска будет отменена, если в режиме автоспуска нажать кнопку **автоспуска** (👁).
- Чтобы избежать дрожания фотокамеры, воспользуйтесь штативом.
- В режиме ВИДЕО можно снимать с автоспуском только с задержкой в 10 с.
- При выборе настройки автоспуска 2 СЕК задержка может превысить 2 с в зависимости от времени зарядки фотовспышки.

Кнопка АВТОСПУСК (☺)/ВПРАВО

■ Выбор автоспуска

1. Выберите любой режим съемки/записи, кроме режима ЗВУКОЗАПИСЬ. (стр. 21)
2. Нажимайте кнопку **автоспуска** (☺) до тех пор, пока на ЖК-дисплее не появится индикатор нужного режима.
3. При нажатии кнопки **спуска** снимок будет сделан спустя заданное время.



<Выбор автоспуска через 10 с>

Значок	АВТОСПУСК	Описание
☺	Автоспуск через 10 с	Снимок будет сделан через 10 с после нажатия кнопки спуска .
☺2S	Автоспуск через 2 с	Снимок будет сделан через 2 с после нажатия кнопки спуска .
☺☺	Автоспуск – 2 снимка	Первый снимок будет сделан приблизительно через 10 с после нажатия кнопки спуска, и еще через 2 с будет сделан второй снимок.

Кнопка MENU/OK

■ Кнопка MENU

- Если нажать кнопку **MENU**, на ЖК-дисплее откроется меню соответствующего режима фотокамеры. При повторном нажатии кнопки ЖК-дисплей вернется в исходное состояние.
- Меню настроек открывается при выборе режимов ВИДЕО и ФОТОСЪЕМКА. При выборе режима ЗВУКОЗАПИСЬ меню открываться не будет.



■ Кнопка OK

- Во время отображения меню на ЖК-дисплее с помощью данной кнопки можно переместить курсор в субменю или подтвердить сделанный выбор.

Кнопка Fn

С помощью кнопки **Fn** можно сконфигурировать следующие меню.

(●: по выбору пользователя,;))

				SCENE		Стр.
РАЗМЕР	●	●	●	●	●	стр. 36
КАЧЕСТВО / ЧАСТОТА КАДРОВ	●	●	●	●	●	стр. 36
ТИП ФОТОСЪЕМКИ		●	●			стр. 37
ЭКСПОЗАМЕР		●			●	стр. 38
ISO		●				стр. 38
БАЛАНС БЕЛОГО		●			●	стр. 39
ЗНАЧ. ЭКСПОЗИЦИИ		●			●	стр. 40
ДЛИТ. ВЫДЕРЖКА				*1 ●		стр. 40
СТАБИЛИЗАТОР					●	стр. 40

*1 Данное меню доступно только в сюжетном режиме НОЧЬ ().

Использование меню Fn

1. В любом доступном режиме нажмите кнопку **Fn**.
2. С помощью кнопок **ВВЕРХ/ВНИЗ** выберите нужное субменю. Слева внизу ЖК-дисплея откроется субменю.



3. С помощью кнопок **ВВЕРХ/ВНИЗ** выберите нужное субменю и нажмите **OK**.



Размер

Выберите размер изображения в соответствии с планируемым использованием файла.

Фото- съёмка	Значок	8"	7"	6"	5"	3"	1"
	Размер	3264x2448	3264x2176	3264x1836	2592x1944	2048x1536	1024x768
ВИДЕО Режим	Значок	800		640		320	
	Размер	800x592		640x480		320x240	

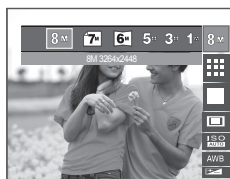

<Режим ФОТОСЪЕМКА>

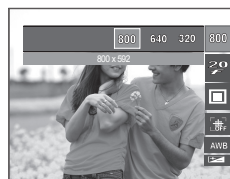

<Режим ВИДЕО>



- Чем выше разрешение, тем меньше снимков можно сделать, так как снимок, сделанный с более высоким разрешением, занимает больше памяти.

Качество/Частота кадров

Выберите степень сжатия в зависимости от последующего использования данного снимка: для печати, просмотра на экране или отправки его друзьям по e-mail. Чем выше степень сжатия, тем хуже качество сжатого изображения.

Режим	Режим ФОТОСЪЕМКА			Режим ВИДЕО		
Значок				30	20	15
Субменю	ОТЛИЧНОЕ	ХОРОШЕЕ	НОРМА	30 КАДР/С	20 КАДР/С	15 КАДР/С
Форматы файлов	jpeg	jpeg	jpeg	avi	avi	avi



<Режим ФОТОСЪЕМКА>

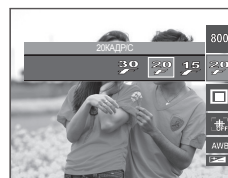

<Режим ВИДЕО>



- Данный формат файлов соответствует требованиям стандарта DCF (Design rule for Camera File system – Правила разработки файловой системы фотокамер).
- JPEG (Joint Photographic Experts Group): стандарт сжатия изображения, разработанный объединенной группой экспертов по фотографии. Этот тип сжатия чаще всего используется для сжатия файлов фотоизображений и другой графики, поскольку позволяет эффективно сжимать данные.

Тип фотосъемки

Можно выбрать непрерывную съемку и съемку с автоэкспозицией АЕВ.

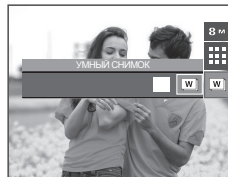
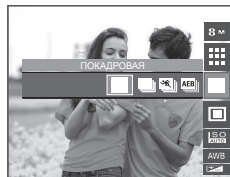

Значок	Тип фотосъемки	Описание
	[ПОКАДРОВАЯ]	Будет сделан только один снимок.
	[НЕПРЕРЫВНАЯ]	Съемка происходит непрерывно, пока не будет отпущена кнопка затвора .
	[ДВИЖЕНИЕ]	Нажав и удерживая кнопку затвора, в этом режиме съемки в течение 5 с можно делать по 6 снимков в секунду. Полученные снимки будут автоматически сохранены по окончании непрерывной съемки. Максимальное количество снимков – 30, размер изображения – VGA.
	[АЕВ]	Съемка трех последовательных кадров с разной экспозицией: нормальной экспозицией (0,0 EV), недодержкой (-1/3 EV) и передержкой (+1/3 EV).
	[УМНЫЙ СНИМОК]	Каждый раз делаются два снимка. Один – в режиме заполняющей вспышки, другой – со стабилизацией в режиме ASR. Полученные изображения будут автоматически сохранены по окончании съемки серии из двух кадров. (Данный режим доступен только при работе в режиме ASR).

■ Работа в режиме "Умный" снимок

1. С помощью кнопки **селектора режимов (M)** выберите режим ASR.
2. Нажмите кнопку **Fn**. (стр. 35)
3. Выберите меню ().
4. Нажмите кнопку **спуска**, чтобы сделать снимок.
 - Будут последовательно сделаны два снимка.



- При выборе большого размера и высокого качества изображения увеличивается время записи файла, в течение которого работа с фотокамерой будет невозможна.
- При выборе субменю [НЕПРЕРЫВНАЯ], [ДВИЖЕНИЕ] или [АЕВ] фотовспышка автоматически отключается
- Режим АЕВ будет недоступен, если свободного места в памяти хватает менее чем на 3 кадра.
- Режим ДВИЖЕНИЕ будет недоступен, если свободного места в памяти хватает менее чем на 30 кадров.
- Во время съемки с автоэкспозицией рекомендуется использовать штатив, поскольку снимки могут получиться смазанными из-за увеличения времени записи файла и дрожания фотокамеры.
- В режиме "Умный" снимок значение выдержки, отображаемое на ЖК-дисплее, может отличаться от реальной выдержки.

Экспозамер

Если вам не удается подобрать правильную экспозицию, попробуйте изменить метод экспозамера, чтобы получить более яркие снимки.

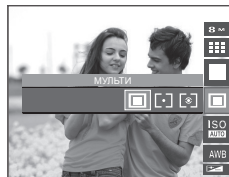

Значок	Экспозамер	Описание
	[МУЛЬТИ]	Экспозиция рассчитывается на основе усреднения значений освещенности кадра. При этом расчет производится в основном по данным освещенности центральной зоны кадра. Данный метод подходит для обычной съемки (пейзажей, групп людей).
	[ТОЧЕЧНЫЙ]	Для экспозамера используется только прямоугольная зона, находящаяся в центральной области ЖК-дисплея. Данный метод подходит для съемки объектов, находящихся в центре кадра, вне зависимости от встречного света. Рекомендуется использовать при съемке портретов людей или отдельных сюжетно важных объектов.
	[ЦЕНТР. ВЗВЕШ.]	Экспозиция рассчитывается на основе усредненных значений освещенности кадра. При этом расчет производится в основном по центральной зоне кадра. Данный метод подходит для съемки малых объектов, например, цветка или насекомых.

- * Не используйте точечный экспозамер, когда снимаемый объект находится вне центральной зоны кадра, поскольку в этом случае экспозиция будет определена неправильно. В такой ситуации лучше использовать экспокоррекцию.

Светочувствительность ISO

Выберите светочувствительность сенсора. Светочувствительность сенсора, т.е. конкретное ее значение определяется в единицах ISO.

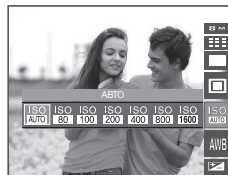

Значок	Светочувствительность ISO	Описание
	[АВТО]	Светочувствительность будет выбираться фотокамерой автоматически в зависимости от освещенности места съемки и яркости снимаемого объекта.
	[ISO 80]	Выбрав более высокую светочувствительность, вы получите более короткую выдержку во время съемки. Однако при слишком ярком освещении снимок может оказаться передержанным. Чем выше значение ISO, тем больше светочувствительность фотокамеры, а, следовательно, тем легче будет получить хорошие снимки в условиях слабой освещенности. При увеличении светочувствительности увеличивается также и уровень шумов, в результате чего снимки получаются более зернистыми.
	[ISO 100]	
	[ISO 200]	
	[ISO 400]	
	[ISO 800]	
	[ISO 1600]	

Баланс белого

Правильный подбор баланса белого позволяет приблизиться к натуральной гамме цветов.



Значок	Баланс белого	Описание
AWB	[АВТО Б/Б]	Фотокамера автоматически выбирает оптимальный баланс белого в зависимости от преобладающего освещения.
	[ДНЕВ. СВЕТ]	Для съемки вне помещения в солнечный день.
	[ОБЛАЧНО]	Для съемки в облачный или пасмурный день вне помещения.
	[ФЛУОРЕСЦ. ХБ]	Для съемки при свете дневных ламп холодного белого света.
	[ФЛУОРЕСЦ. ТБ]	Для съемки при свете дневных ламп теплого белого света.
	[ЛАМПЫ НАКАЛ.]	Для съемки при свете вольфрамовых ламп накаливания (обычные осветительные лампы).
	[ПОЛЬЗ. НАСТРОЙКА]	Позволяет самостоятельно выбрать баланс белого в соответствии с условиями съемки.

× В зависимости от условий освещения полученные снимки могут иметь различные цветовые оттенки.

■ Использование пользовательской настройки баланса белого

В зависимости от условий съемки можно подобрать собственную настройку баланса белого. Настройте оптимальный баланс белого для конкретной ситуации, выбрав пользовательскую настройку баланса белого.

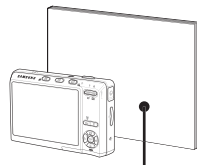

1. Выберите в меню Баланс белого пункт **ПОЛЬЗ. НАСТРОЙКА** () и поместите лист белой бумаги перед фотокамерой так, чтобы ЖК-дисплей стал полностью белым.
2. Кнопка **MENU/OK**: выбор предыдущей пользовательской настройки баланса белого.
Кнопка **затвора**: сохранение новой пользовательской настройки баланса белого.
 - Сохраненная в памяти пользовательская настройка баланса белого будет использована при съемке следующего кадра.
 - Пользовательская настройка баланса белого сохраняется до тех пор, пока не будет выбрана новая настройка.

Экспокоррекция

Данная фотокамера автоматически выбирает экспозицию в зависимости от освещения. Это значение экспозиции можно скорректировать с помощью кнопки **Fn**.

■ Экспокоррекция

1. Нажмите кнопку **Fn**, а затем с помощью кнопок **ВВЕРХ/ВНИЗ** выберите значок экспокоррекции (☒). Появится полоса экспопоправок, как показано рядом.
 2. С помощью кнопок **ВЛЕВО/ВПРАВО** выберите величину экспопоправки.
 3. Нажмите кнопку **Fn**. Выбранное значение будет сохранено, и меню экспокоррекции закроется. При изменении величины экспозиции внизу ЖК-дисплея появляется индикатор экспозиции (☒).
- * Отрицательные экспопоправки уменьшают величину экспозиции. Помните, что положительные экспопоправки увеличивают величину экспозиции, в результате чего ЖК-дисплей становится светлее, а качество полученных снимков может ухудшиться.



Съемка с длительной выдержкой

Данная фотокамера автоматически выбирает оптимальную выдержку и диафрагму, исходя из условий съемки. Однако в сюжетном режиме НОЧЬ их можно выбрать вручную.

■ Изменение величины выдержки и диафрагмы

1. Выберите сюжетный режим съемки [NIGHT] (НОЧЬ). (стр. 24)
2. Нажмите кнопку **Fn**, и откроется меню длительных выдержек.
3. С помощью кнопки Курсор/OK выберите значение длительной выдержки.
4. Снова нажмите кнопку **Fn**. Выбранное значение будет сохранено, и фотокамера переключится в сюжетный режим [NIGHT] (НОЧЬ).



Диафрагма
Зум дальше: АВТО, F3.5 - 5.5
Зум ближе: АВТО, F4.9 - 8.0
Выдержка
АВТО, 1-16 с

Стабилизатор кадров видеоклипа

Данная функция помогает стабилизировать изображение, снятое в режиме видео. Данное меню доступно только в режиме ВИДЕО. Эта функция не работает, если не вставлена карта памяти.

- [ВЫКЛ]: стабилизатор кадров видеоклипа будет отключен.
[ВКЛ]: видеосъемка с компенсацией дрожания камеры



Кнопка E (эффекты)

С помощью данной кнопки можно добавить в изображение специальные эффекты.

- Режим Фотосъемка: можно выбрать меню Цвет, Спец. цвет, Редактирование изображения, Развлечения. В режиме АВТО можно выбрать только меню [ЦВЕТ].
- Режим ВИДЕО: можно выбрать меню ЦВЕТ.
- Эффекты, доступные в разных режимах съемки (●: по выбору)

	●						
	●						
	●	●	●	●	●	●	●
	●	●	●	●	●	●	●
	●	●	●	●	●	●	●
	●	●	●	●	●	●	●
	●	●	●	●	●	●	●
	●	●	●	●	●	●	●
	●	●	●	●	●	●	●
	●	●	●	●	●	●	●



- Данная кнопка не работает в режимах ASR, записи звука и в некоторых сюжетных режимах ([NIGHT] (НОЧЬ), [TEXT] (ТЕКСТ), [SUNSET] (ЗАКАТ), [DAWN] (РАССВЕТ), [BACKLIGHT] (ВСТР. СВЕТ), [FIREWORK] (ФЕЙЕРВЕРК), [BEACH&SNOW] (ПЛЯЖ/СНЕГ)).
- Выбранный эффект сохраняется, даже если выключить и затем снова включить фотокамеру. Чтобы отменить выбор спецэффекта, выберите субменю ([NOR] в меню ЦВЕТ и затем выберите субменю [OFF]).
- Если выбран размер изображения ([7-] или [6-]), меню РАЗВЛЕЧЕНИЯ будет недоступно.

Кнопка E (эффекты): ЦВЕТ

С помощью цифрового процессора фотокамеры можно добавить в ваши изображения спецэффекты.

- В любом режиме съемки/записи нажмите кнопку **E**. (стр. 41)

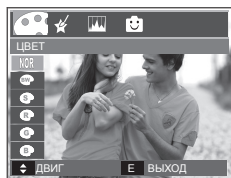

<Режим ФОТОСЪЕМКА>

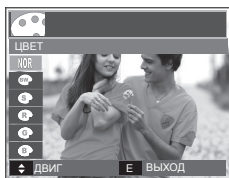

<Режим ВИДЕО>

1. С помощью кнопок **ВВЕРХ/ВНИЗ** выберите нужное субменю и нажмите **ОК**.
2. Нажмите кнопку **спуска**, чтобы сделать снимок.

Значок	ЦВЕТ	Описание
NOR	[НОРМА]	Цветовые эффекты не будут добавлены к изображению.
BW	[Ч/Б]	Отснятые снимки сохраняются как черно-белые.
S	[СЕПИЯ]	Отснятые снимки сохраняются в желто-коричневых тонах сепии.
R	[КРАСНЫЙ]	Отснятые снимки сохраняются в красных тонах.
G	[ЗЕЛЕНый]	Отснятые снимки сохраняются в зеленых тонах.
B	[СИНИЙ]	Отснятые снимки сохраняются в синих тонах.
+	[НЕГАТИВ]	Изображение сохраняется как негатив.
C	[ПОЛЬЗОВАТ. ЦВЕТ]	Снимок сохраняется в выбранной цветовой тональности RGB.

- **ПОЛЬЗОВАТ. ЦВЕТ**: измените цветовую тональность изображения, меняя значения красного (R), зеленого (G) и синего (B).

- Кнопки **ВВЕРХ/ВНИЗ**: выбор R, G, B
- Кнопки **ВЛЕВО/ВПРАВО**: изменяют значение параметра



- ✗ В режиме АВТО эффект Пользовательский цвет недоступен.

Кнопка E (эффекты): ЦВЕТОВАЯ МАСКА

С помощью данного меню можно выбрать фрагмент снимка, цвет которого вы хотите оставить неизменным.

- В любом режиме съемки/записи нажмите кнопку E. (стр. 41)

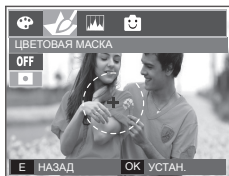

Нажмите кнопку **OK**, и на ЖК-дисплее появится инструмент Маски.



Нажмите кнопку **Fn**. Размер и положение маски можно изменить.



Кнопки **зума W/T**:
изменяют размер маски.



ВВЕРХ/ВНИЗ/ВЛЕВО/ВПРАВО:
перемещение маски.



<Полученное изображение>

Нажмите кнопку **Затвора** и будет сделан снимок с применением эффекта маски.



<Изображение после применения маски>

Нажмите кнопку **Fn**.

Кнопка E (эффекты): НАСЫЩЕННОСТЬ

Измените цветовую насыщенность изображения.

- В любом режиме съемки/записи нажмите кнопку E. (стр. 41)

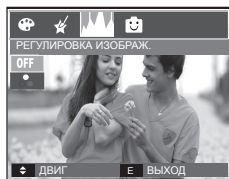

Выберите меню НАСЫЩЕННОСТЬ (🌈), и на дисплее появится полоса регулировки насыщенности.

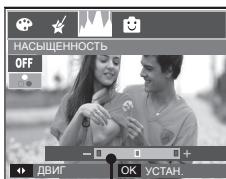

Полоса регулировки насыщенности

Измените насыщенность изображения с помощью кнопок ВЛЕВО/ВПРАВО.

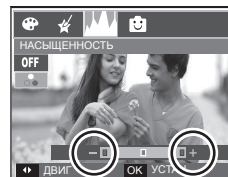

Направление +: высокая насыщенность (сочные цвета)
Направление -: низкая насыщенность (бледные цвета)



<Полученное изображение>

Нажмите кнопку затвора, чтобы сделать снимок.



Нажмите ОК, и на дисплее появится значок насыщенности.

Кнопка E (эффекты): РАЗВЛЕЧЕНИЯ

МУЛЬТИК

Позволяет наложить на изображение текстовую выноску, чтобы оно выглядело как кадр мультлика.
Размер кадра "мультлика" – только 1М.

- В любом режиме съемки/записи нажмите кнопку E. (стр. 41)

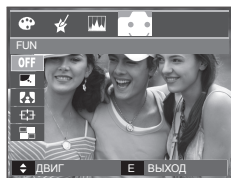

Выберите МУЛЬТИК
().

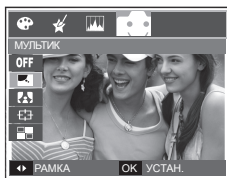

С помощью кнопок
ВЛЕВО/ПРАВО
выберите рамку и нажмите
OK.



Нажмите кнопку Fn и с
помощью кнопок **ВЛЕВО/**
ПРАВО выберите место
и положение выноски.



Таким же образом
выберите нужное
местоположение
текстовой выноски для
третьего изображения и
сделайте снимок.

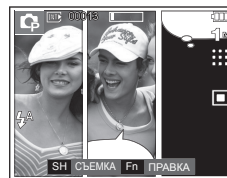

Нажмите
кнопку **затвора**,
чтобы сделать снимок



Нажмите **OK**, и файл будет
сохранен под новым именем.



Кнопка E (эффекты): РАЗВЛЕЧЕНИЯ

- Изменение изображения с “мультиком” перед последним снимком Перед сохранением снимка с эффектом Мультик съемку можно повторить.

1. С помощью кнопок **ВЛЕВО/ВПРАВО** выберите изображение для удаления.
2. Нажмите кнопку **Fn**, и изображение будет удалено.



3. Нажмите кнопку **затвора**, чтобы сделать новый снимок.

Кнопка E (эффекты): РАЗВЛЕЧЕНИЯ

Фоторамка

Поместите снимок в одну из 9 фоторамок по вашему выбору. Когда выбрано меню ФОТОРАМКА, дата и время не будут печататься на снимки.

Размер снимка с примененным эффектом ФОТОРАМКА – только до 5М.

- В любом режиме съемки/записи нажмите кнопку E. (стр. 41)

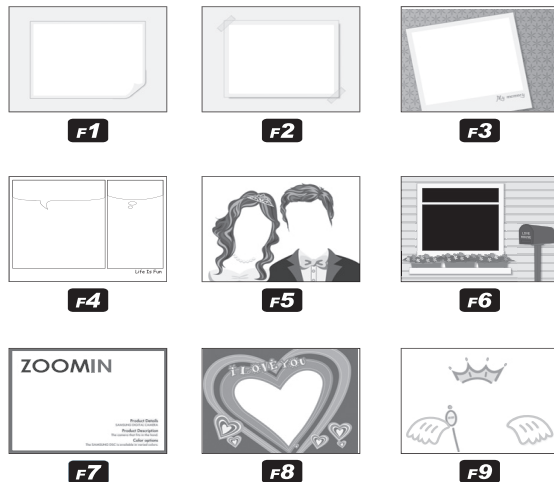
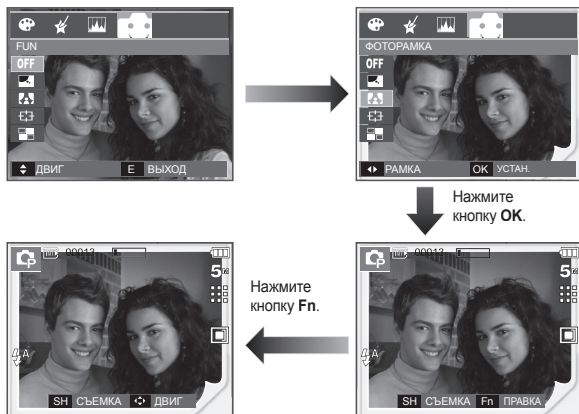

1. На дисплее появится Фоторамка, выбранная с помощью кнопок ВЛЕВО/ВПРАВО. Нажмите кнопку затвора, чтобы сделать снимок.

Кнопка E (эффекты): РАЗВЛЕЧЕНИЯ

Зона резкости

Можно выделить объект съемки на фоне окружения. Объект будет выглядеть резким на размытом фоне.
Размер снимка с примененным эффектом ЗОНА РЕЗКОСТИ – только до 5М.

- В любом режиме съемки/записи нажмите кнопку **E**. (стр. 41)



- С помощью кнопок **ВВЕРХ/ВНИЗ** выберите нужное submenu и нажмите **ОК**.



- Появится выбранная зона резкости. Нажмите кнопку **затвора**, чтобы сделать снимок.



- Перемещение и подбор зоны резкости
В меню ЗОНА можно выбрать вид зоны резкости.



<Направьте фотокамеру на объект съемки и скомпонуйте кадр с помощью ЖК-дисплея.>

<Зона резкости становится активной: рамка зоны резкости очерчивается сплошной линией.>

Нажимайте кнопки **ВВЕРХ/ВНИЗ/ВЛЕВО/ВПРАВО**.



Нажмите кнопку **затвора**.

<После выбора зоны>



<Полученное изображение>

Кнопка E (эффекты): РАЗВЛЕЧЕНИЯ

Составной снимок

Составьте из 2-4 разных снимков один комбинированный снимок. Размер составного снимка – только до 5М.

- В любом режиме съемки/записи нажмите кнопку E. (стр. 41)

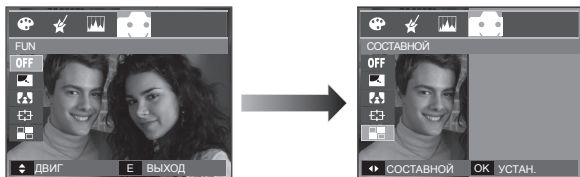

1. С помощью кнопок **ВВЕРХ/ВНИЗ** выберите нужное субменю и нажмите **ОК**. (Можно выбрать от 2 до 4 составных изображений)

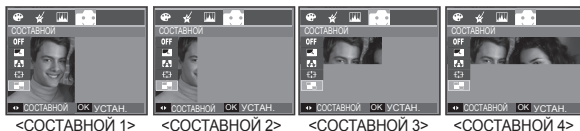

2. После выбора нужного меню нажмите кнопку **спуска**, чтобы сделать снимок.

※ Выбор 2 составных снимков

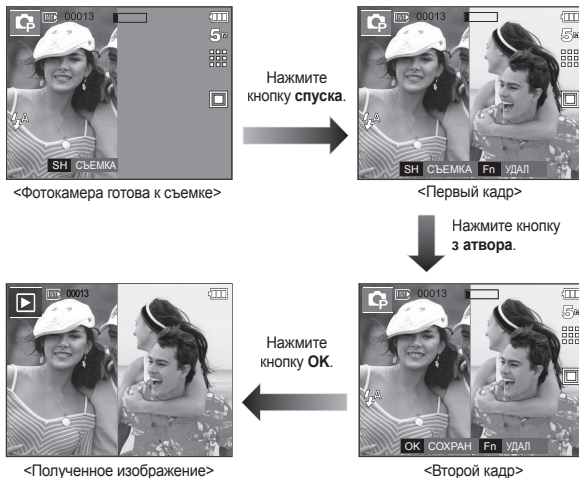

После съемки последнего кадра нажмите кнопку **ОК**, чтобы сохранить изображение.



- Во время создания составного снимка можно пользоваться кнопками **фотовспышки**, **автоспуска**, **макро фокусировки**, а также кнопками **зума W/T**.
- Если во время создания составного снимка нажать кнопку **режима воспроизведения**, **MENU**, **E** или **M**, то включится соответствующий режим работы. Изображения, отснятые ранее, будут удалены.

Кнопка E (эффекты): РАЗВЛЕЧЕНИЯ

- Как заменить часть составного снимка до съемки последнего кадра

Перед съемкой последнего кадра составного снимка можно заменить одну из его частей.

1. Во время создания составного снимка нажмите кнопку **Fn**.
2. Предыдущий кадр будет удален и заменен новым. Чтобы удалить предыдущее изображение, снова нажмите кнопку **Fn**.

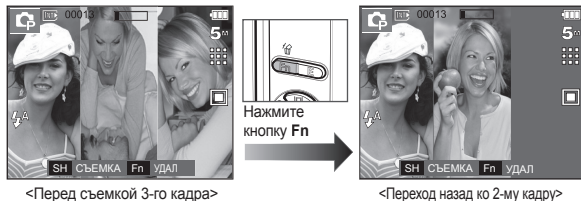

3. Нажмите кнопку **затвора**, чтобы отснять новый кадр.

- Как заменить часть составного снимка после съемки последнего кадра После съемки последнего кадра составного снимка можно заменить одну из его частей.

1. После съемки последнего кадра появится курсор для выбора кадра. С помощью кнопок **ВВЕРХ/ВНИЗ/ВЛЕВО/ВПРАВО** выберите кадр.
2. Нажмите кнопку **Fn**, и кадр будет удален. Составной снимок будет скомпонован.
3. Нажмите кнопку **спуска**. С помощью кнопок **ВВЕРХ/ВНИЗ/ВЛЕВО/ВПРАВО** и кнопки **Fn** можно повторить вышеописанную операцию.
4. Чтобы сохранить снимок, снова нажмите кнопку **OK**.



Настройка фотокамеры с помощью ЖК-дисплея

Функции съемки/записи можно настроить с помощью меню, появляющихся на ЖК-дисплее.

- Элементы, отмеченные , являются установками по умолчанию.

Меню	Субменю		Доступные режимы	Стр.
РЕЗКОСТЬ	МЯГКАЯ+	МЯГКАЯ		стр. 51
	НОРМА	ВЫСОКАЯ		
	ВЫСОКАЯ+	—		
КОНТРАСТ.	ВЫСОКАЯ	НОРМА		стр. 52
	НИЗКАЯ	—		
ЗОНА ФОКУСИР	ЦЕНТРАЛЬН.АФ	МНОГОСЕКМ.АФ		стр. 52
ЗВ. КОММЕНТ.	ВЫКЛ	ВКЛ		стр. 53
ЗАПИСЬ ЗВУКА	—			
ВЫКЛ. ЗВУК	ВЫКЛ	ВКЛ		стр. 54

* Меню могут быть изменены без предварительного уведомления.

Резкость

Можно настроить резкость снимка, который вы предполагаете сделать. Вам не удастся заранее просмотреть на ЖК-дисплее изображение с измененной резкостью, потому что данная функция будет применена, только после того как будет сделан снимок.

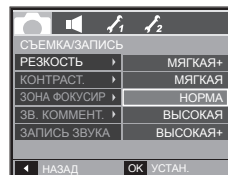

Резкость	Описание
[МЯГКАЯ+]/[МЯГКАЯ]	Контурь предметов на изображении сглаживаются. Данный эффект подходит для последующего редактирования изображений на ПК.
[НОРМА]	Контурь предметов на изображении становятся резкими. Эта настройка удобна для последующей печати.
[ВЫСОКАЯ]/[ВЫСОКАЯ+]	Контурь предметов на изображении подчеркнута выражены. Они выглядят резкими, но в записанном изображении могут появиться искажения.

Контрастность

Вы сами можете выбрать разницу между самым темным и самым светлым участками изображения.

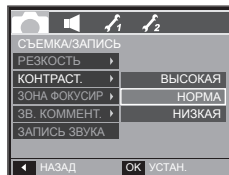

Контрастность	Описание
[ВЫСОКАЯ]	Высокая контрастность изображения.
[НОРМА]	Нормальная контрастность изображения.
[НИЗКАЯ]	Низкая контрастность изображения.

Зона фокусировки

Выберите подходящую зону фокусировки в зависимости от условий съемки.

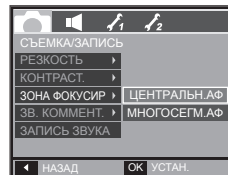

Зона фокусировки	Описание
[ЦЕНТРАЛЬН. АФ]	Фокусировка делается на объекты, находящиеся в прямоугольной области в центре ЖК-дисплея.
[МНОГОСЕГМ. АФ]	В данной фотокамере все доступные точки АФ выбираются с помощью ЖК-дисплея.

- Когда автофокусировка на объект съемки произведена, рамка АФ становится зеленой. Если наводку на резкость сделать не удается, рамка АФ становится красной.

Звуковой комментарий

К записанному снимку можно добавить звуковой комментарий. (макс. 10 с)

- Настройка закончена, если на ЖК-дисплее появился индикатор записи звукового комментария.
- Нажмите кнопку **затвора**, чтобы сделать снимок. Изображение будет записано на карту памяти.
- Запись звукового комментария будет продолжаться в течение 10 с с момента записи снимка. Если во время **записи** звукового комментария нажать кнопку затвора, запись прекратится

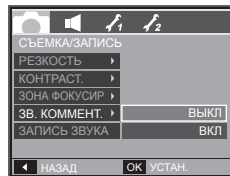

Запись звука

Продолжительность записи звука ограничена доступным для записи времени (макс. 10 час).

Нажмите кнопку **затвора**, чтобы начать запись звука.

- Нажмите кнопку **затвора** один раз, и запись звука будет продолжаться в течение всего доступного для записи времени (макс. 10 час). Время записи отображается на ЖК-дисплее. Запись звука будет продолжаться, даже если отпустить кнопку **спуска**.
- Чтобы прекратить запись, снова нажмите кнопку **спуска**.
- Формат файла: *.wav

■ Как сделать паузу во время записи звука

Данная функция позволяет записать звук в один файл даже после паузы, и не создавать нескольких файлов звукозаписи.

1. Нажмите кнопку **ВОСПРОИЗВЕДЕНИЕ/ПАУЗА** (▶/⏸), чтобы приостановить запись.
2. Нажмите кнопку **ВОСПРОИЗВЕДЕНИЕ/ПАУЗА** (▶/⏸), чтобы приостановить запись.
3. Чтобы прекратить запись, нажмите кнопку **спуска** еще раз.



- Во время записи звука оптимальное расстояние между микрофоном фотокамеры и вами – 40 см.
- Если выключить питание, когда запись звука временно приостановлена, произойдет отмена записи.

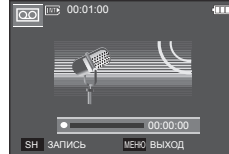
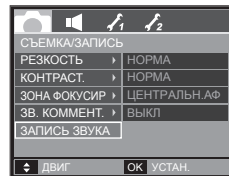

<Режим ЗАПИСЬ ЗВУКА>

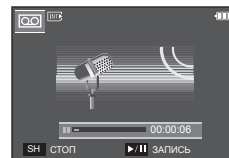

<Приостановка записи звука>

ЗВУК (🔊)

Громкость

Выберите громкость звуковой заставки, звука при срабатывании затвора, других звуковых сигналов, а также звука, сигнализирующего об окончании автофокусировки.

- Субменю [ГРОМКОСТЬ]: [ВЫКЛ.], [НИЗКАЯ], [СРЕДНЯЯ], [ВЫСОКАЯ]

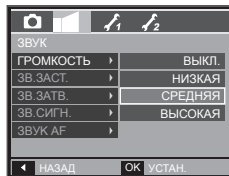

Звуковая заставка

Выберите звуковой сигнал, который будет слышен при включении фотокамеры.

- ЗВ.ЗАСТ.: [ВЫКЛ.], [ЗВУК1], [ЗВУК2], [ЗВУК3]
- Если отменить отображение графической заставки, выбрав [ВЫКЛ.], то звуковая заставка также будет отключена, даже если она была включена в меню настроек.

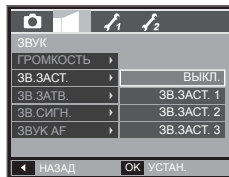

Звуковой сигнал при срабатывании затвора

Выберите звуковой сигнал, который будет сопровождать срабатывание затвора.

- ЗВ.ЗАТВ.: [ВЫКЛ.], [ЗВУК1], [ЗВУК2], [ЗВУК3]

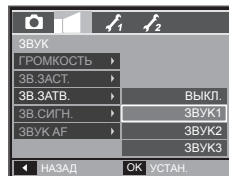

ЗВУКОВОЙ СИГНАЛ

Если разрешить подачу звуковых сигналов, то включение фотокамеры и нажатие кнопок будут сопровождаться разнообразными звуками, по которым вы сможете судить о работе фотокамеры.

- Субменю [ЗВ.СИГН.]: [ВЫКЛ.], [ЗВУК1, 2, 3]

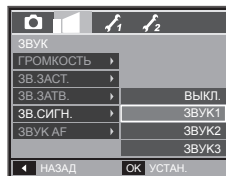

ЗВУК АФ (Автофокусировки)

Если для звука АФ выбрать опцию ВКЛ., то по окончании автофокусировки объектива на объект съемки будет слышен звуковой сигнал.

- Субменю [ЗВУК АФ]: [ВЫКЛ.], [ВКЛ.]

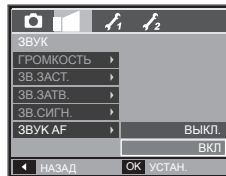



Меню НАСТРОЙКИ

В данном режиме можно сделать основные настройки. Меню настроек доступно во всех режимах работы фотокамеры, кроме режима ЗАПИСЬ ЗВУКА.

- Элементы, отмеченные , являются установками по умолчанию.

Значок меню	Главное меню	Субменю		Стр.	
	ФАЙЛ	СБРОС	СЕРИЯ	стр. 57	
 (НАСТРОЙКИ 1)	LANGUAGE	ENGLISH	한국어	FRANÇAIS	стр. 57
		DEUTSCH	ESPAÑOL	ITALIANO	
		简体中文	繁體中文	日本語	
		РУССКИЙ	PORTUGUÊS	DUTCH	
		DANSK	SVENSKA	SUOMI	
		ไทย	BAHASA	عربي	
		Čeština	POLSKI	Magyar	
Türkçe	-	-			
	ДЕНЬ/ЧАС	ГГ/ММ/ДД	ВЫКЛ.	стр. 57	
		ДД/ММ/ГГ	ММ/ДД/ГГ		
	ПОЯСН. ВРЕМЯ	ЛОНДОН	РИМ, ПАРИЖ, БЕРЛИН	стр. 58	
		АФИНЫ, ХЕЛЬСИНКИ	МОСКВА		
		ТЕГЕРАН	АБУ-ДАБИ		
		КАБУЛ	ТАШКЕНТ		
		МУМБАЙ, НЬЮ-ДЕЛИ	КАТМАНДУ		
		АЛМА-АТА	ЯНГОН		
		БАНГКОК, ДЖАКАРТА	ПЕКИН, ГОНКОНГ		
СЕУЛ, ТОКИО	ДАРВИН, АДЕЛАИДА				

Значок меню	Главное меню	Субменю		Стр.		
 (НАСТРОЙКИ 1)	ПОЯСН. ВРЕМЯ	ГУАМ, СИДНЕЙ	ОХОТСК	стр. 58		
		ВЕЛЛИНГТОН, ОКЛЕНД	САМОА, МИДУЭЙ			
		ГОНОЛУЛУ, ГАВАЙИ	АЛЯСКА			
		ЛОС-АНДЖЕЛЕС, САН-ФРАНЦИСКО	ДЕНВЕР, ФЕНИКС			
		ЧИКАГО, ДАЛЛАС	НЬЮ-ЙОРК, МАЙАМИ			
		КАРАКАС, ЛА ПАС	НЬЮФАУНДЛЕНД			
		БУЭНОС-АЙРЕС	СРЕДНЕАТЛАНТИЧЕСКОЕ ВРЕМЯ			
		КАБО ВЕРДЕ	-			
		ВПЕЧАТ.	ВЫКЛ		ДАТА	стр. 58
			ДАТА/ВРЕМЯ		-	
ЖКД	АВТО	ТЕМНЕЕ	стр. 58			
	НОРМА	СВЕТЛЕЕ				
ИНД. АФ	ВЫКЛ	ВКЛ	стр. 59			
	ЗАСТАВКА	ВЫКЛ	ЛОГОТИП	стр. 59		
МОЯ ЗАСТАВКА		-				
 (НАСТРОЙКИ 2)	БЫСТР. ПРОСМ.	ВЫКЛ	0,5, 1, 3 СЕК	стр. 59		
	АВТОВЫКЛЮЧ.	1, 3, 5, 10 МИН	-	стр. 60		
	СОХР.ЖКД	ВЫКЛ	ВКЛ	стр. 60		
	ВИДЕОВЫХОД	NTSC	PAL	стр. 60		
	ФОРМАТИР.	НЕТ	ДА	стр. 61		
	СБРОС	НЕТ	ДА	стр. 62		

* Меню могут быть изменены без предварительного уведомления.

Меню НАСТРОЙКИ 1 (🔧)

Имя файла

Данная функция позволяет выбрать способ присвоения имен файлам.

Имя файла	Описание
[СБРОС]	в результате выполнения функции сброса к имени нового файла будут добавлены цифры 0001 даже в тех случаях, когда используется новая карта памяти, сделано форматирование или удалены все изображения.
[СЕРИЯ]	Новому файлу присваивается имя в числовом формате – на единицу больше, чем у предыдущего файла, даже в тех случаях, когда используется новая карта памяти, сделано форматирование или удалены все изображения.

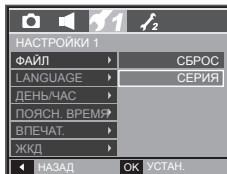

- Имя первой папки 100SSCAM, а имя первого файла S1850001.
- Файлам последовательно присваиваются имена: S1850001 → S1850002 → ~ → S1859999.
- Папкам последовательно присваиваются имена от 100 до 999 следующим образом: 100SSCAM → 101SSCAM → ~ → 999SSCAM.
- Максимальное количество файлов в папке составляет 9999.
- Файлы на карте памяти соответствуют стандарту DCF (Design rule for Camera File systems – правила разработки файловой системы фотокамер). Если вы измените имя файла, он может оказаться недоступным для просмотра.

Язык

Вы можете выбрать язык меню и сообщений, появляющихся на ЖК-дисплее. Выбранная настройка языка сохраняется, даже если вынуть и снова вставить батарею питания.

- Субменю Language: английский, корейский, французский, немецкий, испанский, итальянский, китайский упр., китайский трад., японский, русский, португальский, голландский, датский, шведский, финский, тайский, бахаса (Малайзия/Индонезия), арабский, чешский, польский, венгерский и турецкий.



Настройка даты/времени/формата отображения даты

Дату и время, отображаемые на снимках, а также формат отображения даты, можно изменить.

- Формат даты: [ГГ/ММ/ДД], [ВЫКЛ.], [ДД/ММ/ГГ], [ММ/ДД/ГГ]

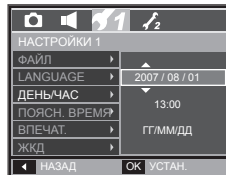

Меню НАСТРОЙКИ 1 (🔧)

Мировое (поясное) время

Дата и время, выбранные с помощью меню [ДЕНЬ/ЧАС], отображаются как местные дата и время. Настройка [ПОЯСН. ВРЕМЯ] позволяет отобразить на ЖК-мониторе местное время и дату во время путешествий.

- Можно выбрать следующие города (часовые пояса): Лондон, Кабо Верде, Средняя Атлантика, Буэнос-Айрес, Ньюфаундленд, Каракас, Ла-Пас, Нью-Йорк, Майами, Чикаго, Даллас, Денвер, Феникс, Лос-Анджелес, Сан-Франциско, Аляска, Гонолулу, Гавайи, Самоа, Мидуэй, Веллингтон, Окленд, Охотск, Гуам, Сидней, Дарвин, Аделаида, Сеул, Токио, Пекин, Гонконг, Бангкок, Джакарта, Янгон, Алма-Ата, Катманду, Мумбай, Нью-Дели, Ташкент, Кабул, Абу-Дабй, Тегеран, Москва, Афины, Хельсинки, Рим, Париж, Берлин.

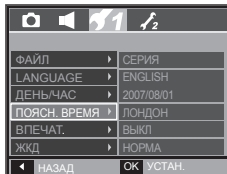

- [ЛЕТН. ВРЕМЯ]: С помощью кнопок **ВВЕРХ/ВНИЗ** выберите [ЛЕТН. ВРЕМЯ]. Перед названием города появится значок (+).

Впечатывание даты

Вы можете поместить на снимок ДАТУ и ВРЕМЯ, когда он был сделан.

- Субменю [ВЫКЛ]: ДАТА и ВРЕМЯ не будут впечатываться на снимок.
- [ДАТА]: на снимок будет впечатана только ДАТА.
- [ДАТА/ВРЕМЯ]: на снимок будут впечатаны ДАТА и ВРЕМЯ.

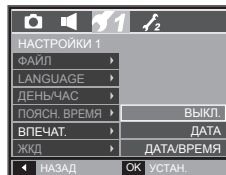

- × Дата и время впечатываются в нижнем правом углу фотоснимка.
- × Функцию впечатывания можно применить только для фотоснимков, которые не были сняты с использованием спецэффекта ФОТОРАМКА.
- × В зависимости от изготовителя и режима печати дата может быть впечатана на снимок неправильно.

Яркость ЖК-дисплея

Вы можете настроить яркость ЖК-дисплея.

- Субменю: [АВТО], [ТЕМНЕЕ], [НОРМА], [СВЕТЛЕЕ]

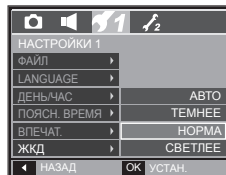

Меню НАСТРОЙКИ 1 (📷)

Индикатор автофокусировки

Индикатор автофокусировки можно включить и выключить.

- Субменю [ВЫКЛ]: в условиях слабого освещения индикатор АФ светиться не будет.
- [ВКЛ]: индикатор АФ будет светиться в условиях слабого освещения.

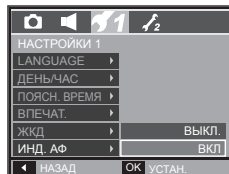

Графическая заставка

Выберите изображение, которое будет отображаться на ЖК-дисплее сразу после включения фотокамеры.

- Субменю: [ВЫКЛ], [ЛОГОТИП], [МОЯ ЗАСТАВКА]
- В меню [ИЗМЕНИТЬ РАЗМЕР] сохраните изображение, выбранное для заставки, как [МОЯ ЗАСТАВКА].
- Графическую заставку невозможно удалить с помощью меню [УДАЛИТЬ] или [ФОРМАТИР].
- Пользовательские графические заставки будут удалены, если выбрать меню [СБРОС].

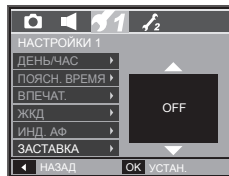

Меню НАСТРОЙКИ 2 (📷)

Быстрый просмотр

Если перед тем как сделать снимок включить быстрый просмотр, отснятое изображение будет оставаться на ЖК-дисплее в течение времени, выбранного в меню [БЫСТР.ПРОСМ.] Режим Быстрый просмотр возможен только в режиме фотосъемки.

- Субменю [ВЫКЛ]: функция быстрого просмотра выключена.
- [0, 5, 1, 3 СЕК]: отснятое изображение будет показано на дисплее в течение выбранного времени.

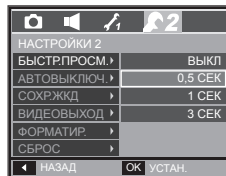

Меню НАСТРОЙКИ 2 (🔧₂)

Автоматическое выключение

При включении данной функции фотокамера для экономии ресурса батареи выключается через выбранный промежуток времени.

- Субменю [1, 3, 5, 10 МИН]: фотокамера выключается автоматически по истечении выбранного периода бездействия.
- Настройка автовыключения сохраняется даже после замены батареи питания.
- Помните, что функция автовыключения не работает, если фотокамера находится в режимах ПК/Принтер, слайдшоу, во время воспроизведения звукозаписи или видеоклипа.

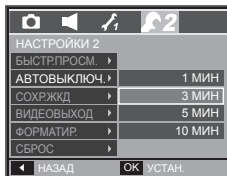

СОХР.ЖКД

При выборе настройки ВКЛ в меню [СОХР. ЖКД] ЖК-дисплей выключается автоматически, если фотокамера находится в бездействии в течение заданного времени.

- Субменю [ВЫКЛ]: выключения ЖК-дисплея не происходит.
- [ВКЛ]: Если фотокамера находится в бездействии в течение заданного времени (около 30 с), она автоматически переходит в режим энергосбережения (начинает мигать индикатор состояния).

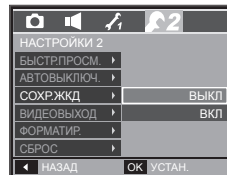

Выбор типа выходного видеосигнала

Выберите тип выходного видеосигнала – NTSC или PAL. Ваш выбор будет зависеть от типа подключаемого устройства (монитора, телевизора и т.п.) В режиме PAL поддерживается только формат BDGHI.

- Подключение к внешнему монитору

Если к фотокамере подключен внешний монитор, изображения и меню будут отображать и на нем, и на ЖК-дисплее фотокамеры.

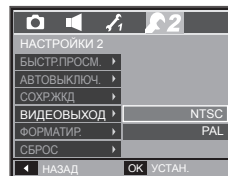

Выбор типа выходного видеосигнала	Описание
NTSC	США, Канада, Япония, Южная Корея, Тайвань, Мексика.
PAL	Австралия, Австрия, Бельгия, Китай, Дания, Финляндия, Германия, Великобритания, Нидерланды, Италия, Кувейт, Малайзия, Новая Зеландия, Сингапур, Испания, Швеция, Швейцария, Таиланд, Норвегия.

Меню НАСТРОЙКИ 2 (🔧₂)

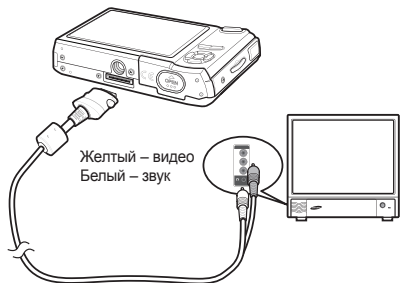

- При использовании в качестве внешнего монитора телевизора переключите его на прием сигнала от внешнего устройства или со входа AV.
- При просмотре на внешнем мониторе могут наблюдаться цифровые помехи, это не является неисправностью.
- Если изображение находится не по центру экрана, отцентрируйте его с помощью элементов управления телевизора.
- Часть снимка может быть не показана, когда фотокамера подсоединена к внешнему монитору.
- Когда фотокамера подключена к внешнему монитору, на нем отображается точно такое меню, как и на ЖК-дисплее.
- Звук, сопровождающий нажатие кнопок, может не подаваться, когда фотокамера подсоединена к внешнему монитору.
- Если подключить A/V-кабель в любом режиме работы, фотокамера автоматически переключается в режим воспроизведения, а на экране отображается снимок.

Форматирование памяти

При форматировании памяти с помощью меню [ФОРМАТИР.] будут удалены все файлы изображений, видеоклипов, мультимедиа, путеводителя по странам мира, включая защищенные. Перед форматированием памяти не забудьте перенести нужные вам изображения на ПК.

- Субменю
При выборе [НЕТ]: форматирования памяти не происходит. откроется окно подтверждения выбора. Выберите [ДА]. Появляется сообщение [ИДЕТ ОБРАБОТКА!], и память будет отформатирована. Если форматирование было начато в режиме воспроизведения, по его окончании появится сообщение [НЕТ СНИМКОВ!]

- Карту памяти необходимо отформатировать с помощью меню [ФОРМАТИР.] в следующих случаях:

- Вставлена новая или неотформатированная карта памяти
- На карте памяти имеется файл, не распознаваемый данной фотокамерой или записанный на другой фотокамере.
- Всегда форматируйте карту памяти в самой фотокамере. Если вставлена карта памяти, отформатированная на другой фотокамере, на устройстве чтения карт памяти или ПК, то появится сообщение [ОШИБ. КАРТЫ ПАМ!]

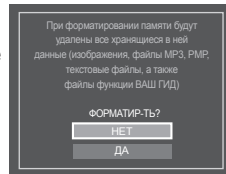
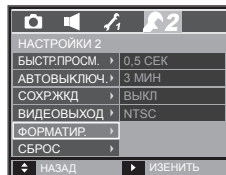

Меню НАСТРОЙКИ 2 (🔧₂)

Сброс

При выборе этой функции произойдет возврат всех меню и функций фотокамеры к настройкам по умолчанию. При этом выбранные дата, время, язык и тип выходного видеосигнала останутся без изменения.

– Субменю

При выборе [НЕТ]: возврата к настройкам по умолчанию не произойдет.

При выборе [ДА]: откроется окно подтверждения выбора. Выберите [ДА], и произойдет возврат к настройкам по умолчанию.

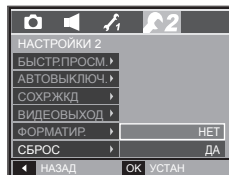

Включение режима воспроизведения

Включите фотокамеру и включите режим воспроизведения, нажав кнопку **воспроизведения** (▶). Теперь фотокамера готова к воспроизведению снимков, хранящихся в памяти. Если карта памяти вставлена в фотокамеру, обмен данными при включении различных функций происходит только с ней. Если карта памяти не вставлена в фотокамеру, обмен данными при включении различных функций происходит только со встроенной памятью.

Воспроизведение фотоснимков

1. Включите режим воспроизведения, нажав кнопку **воспроизведения** (▶).



2. На ЖК-дисплее будет показан последний записанный снимок.



3. Выберите изображение для просмотра с помощью кнопок **ВЛЕВО/ВПРАВО**.

× Чтобы изображения быстро сменяли друг друга, нажмите и удерживайте кнопку **ВЛЕВО** или **ВПРАВО**.

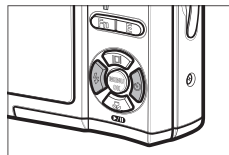

Включение режима воспроизведения

Воспроизведение видеоклипа

1. Выберите видеоклип для воспроизведения с помощью кнопок **ВЛЕВО/ВПРАВО**.
2. Нажмите кнопку **ВОСПРОИЗВЕДЕНИЕ/ПАУЗА** (**▶/⏸**), чтобы начать воспроизведение видеоклипа.
 - Чтобы приостановить воспроизведение видеоклипа, нажмите кнопку **ВОСПРОИЗВЕДЕНИЕ/ПАУЗА** (**▶/⏸**) еще раз.
 - Снова нажмите кнопку **ВОСПРОИЗВЕДЕНИЕ/ПАУЗА** (**▶/⏸**), чтобы продолжить воспроизведение.
 - Чтобы во время воспроизведения "прокрутить" видеоклип назад, нажмите кнопку **ВЛЕВО**. Для быстрой "прокрутки" вперед нажмите кнопку **ВПРАВО**.
 - Чтобы прекратить воспроизведение видеоклипа, нажмите кнопку **ВОСПРОИЗВЕДЕНИЕ/ПАУЗА** (**▶/⏸**), затем нажмите кнопку **ВЛЕВО** или **ВПРАВО**.

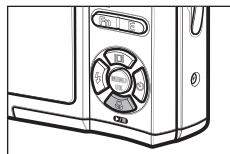
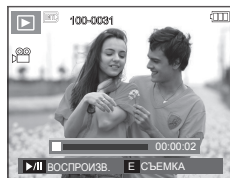

Функция захвата видео

Можно захватить в память отдельные кадры видеоклипа.

■ Как сделать захват кадров видеоклипа

1. Во время воспроизведения видеоклипа нажмите кнопку **ВОСПРОИЗВЕДЕНИЕ/ПАУЗА** (**▶/⏸**). Нажмите кнопку **Е**.
2. Временно приостановленный видеоклип будет сохранен в файле под новым именем.
 - × Новый файл изображения будет иметь такое же разрешение, как и исходный видеоклип (800x592, 640x480, 320x240).
 - × Если перед воспроизведением видеоклипа нажать кнопку **Е**, первый кадр видеоклипа будет сохранен в файл изображения.

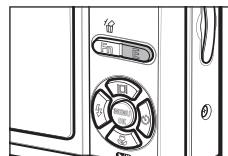
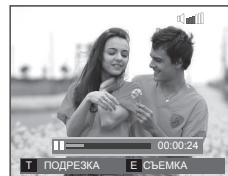

<Нажмите кнопку **Е**>

Включение режима воспроизведения

Сохранение фрагмента видеоклипа

Во время воспроизведения видеоклипа можно выбрать и сохранить нужные вам кадры. Если видеоклип длится менее 10 с, то функция сохранения фрагмента будет недоступна.

1. Нажмите кнопку **ВОСПРОИЗВЕДЕНИЕ/ПАУЗА** (**▶/⏸**) в начале фрагмента, который необходимо сохранить.
2. Нажмите кнопку **MENU**.
3. Нажмите кнопку **ВОСПРОИЗВЕДЕНИЕ/ПАУЗА** (**▶/⏸**), и сохраненный фрагмент появится на полосе состояния.
4. Нажмите кнопку **ВОСПРОИЗВЕДЕНИЕ/ПАУЗА** (**▶/⏸**) еще раз, чтобы пометить конечный кадр сохраняемого фрагмента.
5. Нажмите кнопку **T**, и откроется окно подтверждения выбора.
6. С помощью кнопок **ВВЕРХ/ВНИЗ** выберите нужное субменю и нажмите **ОК**.
При выборе [НЕТ]: выбранный фрагмент не будет сохранен.
При выборе [ДА]: выбранный фрагмент будет сохранен в файле под новым именем.

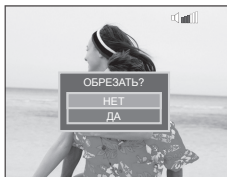
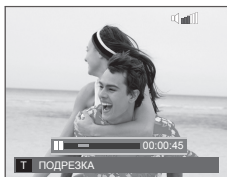
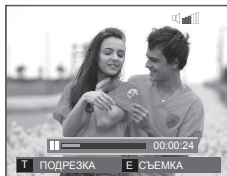

Воспроизведение звукозаписи

1. Выберите звукозапись для воспроизведения с помощью кнопок **ВЛЕВО/ВПРАВО**.
2. Нажмите кнопку **ВОСПРОИЗВЕДЕНИЕ/ПАУЗА** (**▶/⏸**), чтобы прослушать файл звукозаписи.
 - Чтобы приостановить воспроизведение файла звукозаписи, нажмите кнопку **ВОСПРОИЗВЕДЕНИЕ/ПАУЗА** (**▶/⏸**) еще раз.
 - Чтобы возобновить воспроизведение файла звукозаписи, снова нажмите кнопку **ВОСПРОИЗВЕДЕНИЕ/ПАУЗА** (**▶/⏸**).
 - Чтобы во время воспроизведения "прокрутить" файл звукозаписи назад, нажмите кнопку **ВЛЕВО**. Для быстрой "прокрутки" вперед нажмите кнопку **ВПРАВО**.
 - Чтобы прекратить воспроизведение звукового комментария, нажмите кнопку **ВОСПРОИЗВЕДЕНИЕ/ПАУЗА** (**▶/⏸**), затем нажмите кнопку **MENU/OK**.

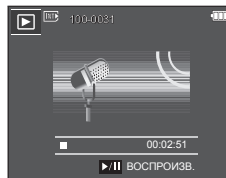

- Если конечный кадр сохраняемого фрагмента не указан, окно подтверждения появится на дисплее во время показа последнего кадра видеоклипа.

Включение режима воспроизведения

Воспроизведение звукового комментария

1. Выберите снимок со звуковым комментарием.
2. Нажмите кнопку **ВОСПРОИЗВЕДИТЕ/ПАУЗА** (▶/⏸), чтобы прослушать звуковой комментарий.
 - Чтобы приостановить воспроизведение звукового комментария, нажмите кнопку **ВОСПРОИЗВЕДИТЕ/ПАУЗА** (▶/⏸) еще раз.
 - Чтобы возобновить воспроизведение файла звукового комментария снова нажмите кнопку **ВОСПРОИЗВЕДИТЕ/ПАУЗА** (▶/⏸).
 - Чтобы прекратить воспроизведение звукового комментария, нажмите кнопку **ВОСПРОИЗВЕДИТЕ/ПАУЗА** (▶/⏸), затем нажмите кнопку **MENU/OK**.

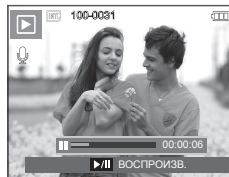

Информация, отображаемая на ЖК-дисплее

Одновременно с изображением на ЖК-дисплее появляется информация об условиях съемки.

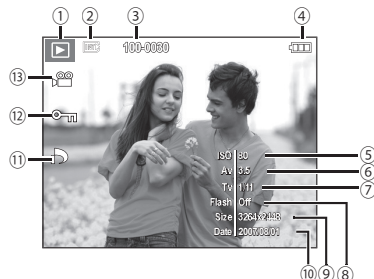

№	Описание	Значок	Стр.
1	Режим воспроизведения	▶	стр. 62
2	Индикатор карты памяти	MB/SD	-
3	Имя папки и имя файла	100-0010	стр. 57
4	Батарея питания	100% 100% 100% 100%	стр. 16
5	Светочувствительность ISO	80 ~ 1600	стр. 38
6	Диафрагма	F3.5 – F8.0	стр. 40
7	Выдержка	16 ~ 1/2000	стр. 40
8	Фотовспышка	ВКЛ/ВЫКЛ	стр. 31
9	Размер изображения	3264x2448 – 256x192	стр. 36
10	Дата съемки/записи	2007/08/01	стр. 57
11	DPOF	▶	стр. 85
12	ЗАЩИТА	🔒	стр. 84
13	Видео/Звуковой комментарий	🎧 🗣️	стр. 23-53

Использование кнопок управления для настройки фотокамеры.

Находясь в режиме воспроизведения, с помощью кнопок фотокамеры можно настроить функции воспроизведения.

Кнопка режима воспроизведения

- Если фотокамера была включена с помощью кнопки **POWER**, то в режим воспроизведения можно перейти, нажав кнопку **ВОСПРОИЗВЕДЕНИЕ**, и затем перейти в режим записи, снова нажав эту кнопку.
- В режимах PMP, MP3, Просмотр текста при нажатии кнопки **воспроизведения** на дисплее появится соответствующий список воспроизведения.



Кнопка ЭСКИЗЫ (☒)/УВЕЛИЧЕНИЕ (Q)

- Можно просматривать сразу несколько изображений, увеличить выбранное изображение, обрезать и сохранить его часть.
- В режимах MP3, PMP, ПРОСМОТР ТЕКСТА, ВИДЕО и при прослушивании звукозаписей можно отрегулировать громкость воспроизведения мультимедийных файлов.
- Экран эскизов

1. При полноэкранном отображении изображения нажмите кнопку **ЭСКИЗЫ**.
2. Последнее показанное изображение будет выделено на открывшемся экране эскизов.
3. С помощью кнопки **Курсор/ОК** выберите нужное изображение.
4. Чтобы просмотреть изображение подробно, нажмите кнопку **увеличения**.



<Обычный показ>

Нажмите кнопку
ЭСКИЗЫ (☒)

→

Нажмите кнопку
увеличения (Q)

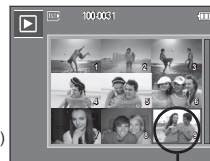

<Экран эскизов>

Выделенное изображение

Использование кнопок управления для настройки фотокамеры.

■ Увеличение изображения

1. Выберите изображение, которое хотите увеличить, и нажмите кнопку **увеличения**.
2. С помощью кнопки Курсор/ОК можно просматривать разные части изображения.
3. Нажмите кнопку **ЭСКИЗЫ**, чтобы вернуться к полноэкранному просмотру.



- Чтобы узнать, увеличено изображение на дисплее или нет, посмотрите, имеется ли в верхнем левом углу дисплея индикатор увеличения изображения. (Если изображение не увеличено, индикатор отсутствует). Можно также проверить область увеличения.
- Видеоклипы и WAV-файлы увеличить невозможно.
- При просмотре увеличенного изображения могут стать заметными его мелкие дефекты.



- Максимальный коэффициент увеличения в зависимости от формата изображения

Размер изображения	8"	7"	6"	5"	3"	1"
Максимальный коэффициент увеличения	x12,8	x12,4	x12,8	x10,1	x8,0	x4,0

- Обрезка (кадрирование): можно выбрать и сохранить часть изображения как отдельное изображение.

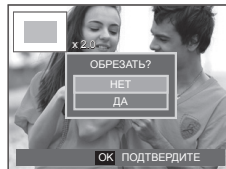

1. Выберите изображение, которое хотите увеличить, и нажмите кнопку увеличения. Нажмите кнопку **MENU/OK**, и появится сообщение.
 2. С помощью кнопок **ВВЕРХ/ВНИЗ** выберите нужное submenu и нажмите **OK**.
 - При выборе [НЕТ]: меню обрезки будет закрыто.
 - При выборе [ДА]: изображение после кадрирования будет сохранено в файле под новым именем и появится на ЖК-дисплее.
- × Если для сохранения фрагмента не хватает памяти, то откадрировать изображение не удастся.

Кнопка ИНФО ()/ВВЕРХ

Когда на ЖК-дисплее отображается меню, кнопка **ВВЕРХ** выполняет функции кнопки со стрелкой. Когда меню не отображается, нажмите кнопку **ИНФО** (), чтобы просмотреть информацию о показанном изображении.

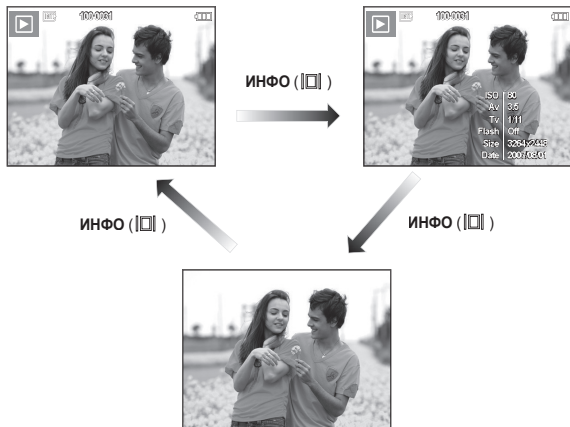

ВОСПРОИЗВЕДЕНИЕ/ПАУЗА ()/ВНИЗ

В режиме воспроизведения кнопка **ВОСПРОИЗВЕДЕНИЕ/ПАУЗА** ()/ВНИЗ выполняет следующие функции:

- Во время отображения меню
С помощью кнопки **ВНИЗ** можно переместить курсор из главного меню в субменю или вниз по субменю.
- При воспроизведении фотоснимка со звуковым комментарием, файла звукозаписи или видеоклипа
 - В режиме останова: воспроизводятся фотоснимки со звуковым комментарием, файлы звукозаписи или видеоклипы.
- Во время воспроизведения: Воспроизведение приостанавливается.
- В режиме паузы: Воспроизведение возобновляется.



<Запись звука остановлена> <Идет воспроизведение звукозаписи> <Запись звука приостановлена>

Кнопки Влево/Вправо/Меню/ОК

ВЛЕВО/ВПРАВО/MENU/OK выполняют следующие функции.

- Кнопка **ВЛЕВО**: когда на ЖК-дисплее отображается меню, кнопка **ВЛЕВО** выполняет функции кнопки со стрелкой. Когда меню не отображается, с помощью кнопки **ВЛЕВО** можно выбрать предыдущее изображение.
- Кнопка **ВПРАВО**: когда на ЖК-дисплее отображается меню, кнопка **ВПРАВО** выполняет функции кнопки со стрелкой. Когда меню не отображается, с помощью кнопки **ВПРАВО** можно выбрать следующее изображение.
- Кнопка **MENU**: Нажмите кнопку **MENU**, и на ЖК-дисплее откроется меню режима воспроизведения. При повторном нажатии кнопки ЖК-дисплей вернется в исходное состояние.
- Кнопка **ОК**: когда на ЖК-дисплее отображается меню, кнопка **ОК** используется для подтверждения изменений, сделанных с помощью кнопки КУРСОР/ОК.

ПЕЧАТЬ (🖨️)

Если фотокамера подключена к принтеру совместимому с PictBridge, снимки можно распечатать с помощью кнопки ПЕЧАТЬ.

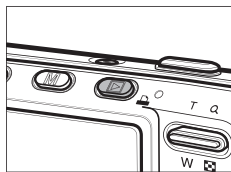

УДАЛИТЬ (🗑️)

С ее помощью можно удалить изображения, записанные на карту памяти.

1. С помощью кнопок **ВЛЕВО/ВПРАВО** выберите изображение, которое необходимо удалить, и нажмите кнопку **УДАЛИТЬ** (🗑️).

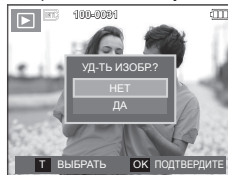

<Единичное изображение>

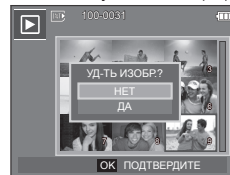

<Изображение в виде эскиза>

2. Чтобы добавить изображение к выбранным для удаления, нажмите кнопку **T**.
 - Кнопки **ВЛЕВО/ВПРАВО**: для выбора изображений
 - Кнопка **T**: выделение изображений для удаления
 - Кнопка **ОК**: Удалить выбранное

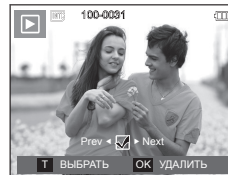

3. С помощью кнопок **ВВЕРХ/ВНИЗ** выберите значения субменю, затем нажмите **ОК**.
 - При выборе [НЕТ]: удаление изображений отменяется.
 - При выборе [ДА]: выбранные изображения удаляются.

Кнопка E (эффекты): ИЗМЕНИТЬ РАЗМЕР

Измените разрешение (размер) сделанных снимков. Выберите меню [ЗАСТАВКА], чтобы сохранить изображение в качестве заставки.

1. Нажмите кнопку **режима воспроизведения**, а затем кнопку **E**.
2. С помощью кнопок **ВЛЕВО/ВПРАВО** выберите значок меню [ИЗМЕНИТЬ РАЗМЕР] (E).
3. С помощью кнопок **ВВЕРХ/ВНИЗ** выберите нужное субменю и нажмите **ОК**.

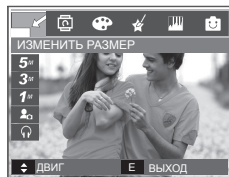

■ Изменение размера изображения

(●: по выбору пользователя)

	5M	3M	1M	ЗАСТАВКА	ОБЛОЖКА MP3
8M	●	●	●	●	●
5M		●	●	●	●
3M			●	●	●
1M				●	●
	5MP	3MP	1MP	ЗАСТАВКА	ОБЛОЖКА MP3
7MP	●	●	●		
		2MW	1MW	ЗАСТАВКА	ОБЛОЖКА MP3
6MW		●	●		

- При изменении размера изображения его можно только уменьшить, но не наоборот.
- Размер можно изменить только у изображений формата JPEG. Размер файла видеоклипа (AVI) или звукозаписи (WAV) изменить невозможно.
- Можно изменить разрешение только файлов, сжатых в формате JPEG 4:2:2.
- После изменения размера изображения сохраняется в файле под новым именем. рафическая [ЗАСТАВКА] сохраняется во встроенной памяти, а не на карте памяти.
- Каждый раз при сохранении новой "моей заставки" будет поочередно удаляться одна из двух предыдущих заставок.
- Если после изменения размера изображения не остается места в памяти, чтобы его сохранить, на ЖК-дисплее появляется сообщение [НЕТ МЕСТА!], и такое изображение сохранено не будет.

Кнопка E (эффекты): ПОВОРОТ

Записанные изображения можно поворачивать на разные углы. После просмотра повернутого снимка на дисплее снова будет показан исходный снимок.

1. Нажмите кнопку **режима воспроизведения**, а затем кнопку **E**.
2. С помощью кнопок **ВЛЕВО/ВПРАВО** выберите значок меню **[ПОВОРОТ]** (☰).
3. С помощью кнопок **ВВЕРХ/ВНИЗ** выберите нужное субменю.

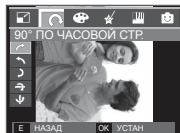
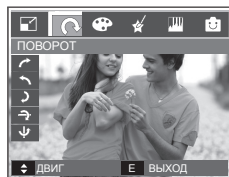

<↻>: 90° ПО ЧАСОВОЙ СТР.: повернуть снимок по часовой стрелке.

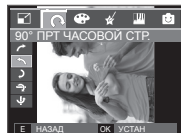

<↶>: 90° ПРТ. ЧАСОВОЙ СТР.: повернуть снимок против часовой стрелки.



<⌛>: 180°: повернуть снимок на 180 градусов

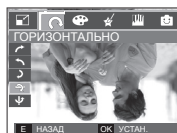

<↔>: ГОРИЗОНТАЛЬНО: отразить снимок по горизонтали.

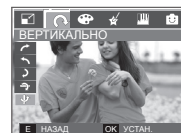

<↕>: ВЕРТИКАЛЬНО: отразить снимок по вертикали.

※ Слева и справа от повернутого изображения могут появиться пустые полосы.

Кнопка E (эффекты): ЦВЕТ

С помощью данной кнопки можно добавить в изображение цветовые эффекты.

1. Нажмите кнопку **режима воспроизведения**, а затем кнопку **E**.
2. Выберите значок меню (☰) с помощью кнопок **ВЛЕВО/ВПРАВО**.
3. С помощью кнопок **ВВЕРХ/ВНИЗ** выберите нужное субменю и нажмите **ОК**.



Значок	Режим ЭФФЕКТЫ	Описание
☰	[Ч/Б]	Отснятые снимки сохраняются как черно-белые.
☰	[СЕПИЯ]	Отснятые снимки сохраняются в желто-коричневых тонах сепии.
☰	[КРАСНЫЙ]	Отснятые снимки сохраняются в красных тонах.
☰	[ЗЕЛЕНый]	Отснятые снимки сохраняются в зеленых тонах.
☰	[СИНИЙ]	Отснятые снимки сохраняются в синих тонах.
☰	[НЕГАТИВ]	Изображение сохраняется как негатив.
☰	[ПОЛЬЗОВАТ. ЦВЕТ]	Снимки сохраняются в выбранной цветовой тональности RGB.

4. Измененное изображение будет сохранено в файле под новым именем.

Кнопка Е (эффекты): ЦВЕТ

■ ПОЛЬЗОВАТ. ЦВЕТ:

Измените цветовую тональность изображения, меняя значения красного (R), зеленого (G) и синего (B).



- Кнопка **ОК**: выбор/настройка меню Пользовательский цвет
- Кнопки **ВВЕРХ/ВНИЗ**: выбор R, G, B
- Кнопки **ВЛЕВО/ВПРАВО**: изменяют значение параметра



Кнопка Е (эффекты): СПЕЦ. ЦВЕТ

1. Нажмите кнопку **режима воспроизведения**, а затем кнопку **Е**.
2. Выберите значок меню (★) с помощью кнопок **ВЛЕВО/ВПРАВО**.

Цветовой фильтр

С помощью данного меню можно вместо цветовой гаммы красных, синих, зеленых и желтых тонов получить черно-белые тона изображения.

1. Выберите (👤) с помощью кнопок **ВВЕРХ/ВНИЗ**.

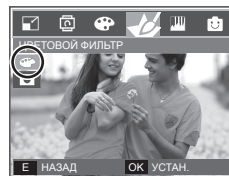

2. Нажмите **ОК**, и изображение будет сохранено в файл под новым именем.

Кнопка E (эффекты): СПЕЦ. ЦВЕТ

Цветовая маска

С помощью данного меню вы можете выделить выбранный фрагмент снимка. Невыделенная область снимка станет черно-белой.

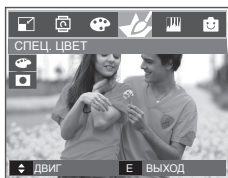

Выберите (E), и на дисплее появится инструмент для выделения части снимка.



Нажмите **OK** и выберите размер выделяемой области и ее место на снимке.



Кнопки **W/T**: для изменения размера выделяемой области.

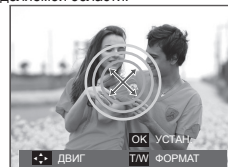

ВВЕРХ/ВНИЗ/ВЛЕВО/ВПРАВО: для изменения местоположения выделяемой области

Нажмите кнопку **OK**.



Нажмите **OK**, и выбранное изображение с цветовой маской будет сохранено в файле под новым именем.



<Полученное изображение>

Кнопка **E** (эффекты): РЕДАКТИРОВАНИЕ ИЗОБРАЖЕНИЙ

1. Нажмите кнопку **режима воспроизведения**, а затем кнопку **E**.
2. Выберите значок меню (☰) с помощью кнопок **ВЛЕВО/ВПРАВО**.

Устранение "красных глаз"

Вы можете устранить эффект "красных глаз" на снимках.

1. Выберите (👁) с помощью кнопок **ВВЕРХ/ВНИЗ** и нажмите кнопку **ОК**.
2. Появится сообщение [ИДЕТ ОБРАБОТКА!], и изображение будет сохранено в файле под новым именем.

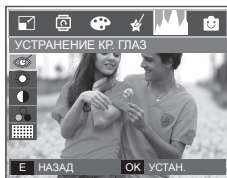

Регулировка яркости

Для изменения яркости изображения.

1. Выберите (☀) с помощью кнопок **ВВЕРХ/ВНИЗ**, и появится полоса регулировки яркости.
2. Измените яркость изображения с помощью кнопок **ВЛЕВО/ВПРАВО**.
3. Нажмите **ОК**, и измененный файл будет сохранен под новым именем.

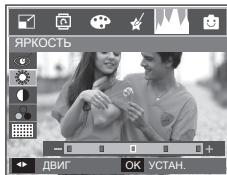

Регулировка контрастности

Можно изменить контрастность изображения.

1. Выберите (☯) с помощью кнопок **ВВЕРХ/ВНИЗ**, и появится полоса регулировки контрастности.
2. Измените контрастность изображения с помощью кнопок **ВЛЕВО/ВПРАВО**.
3. Нажмите **ОК**, и измененный файл будет сохранен под новым именем.

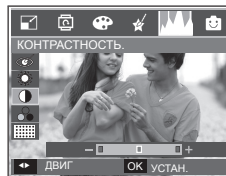

Регулировка насыщенности

Измените цветовую насыщенность изображения.

1. Выберите (🌈) с помощью кнопок **ВВЕРХ/ВНИЗ**, и появится полоса регулировки насыщенности.
2. Измените насыщенность изображения с помощью кнопок **ВЛЕВО/ВПРАВО**.
3. Нажмите **ОК**, и измененный файл будет сохранен под новым именем.

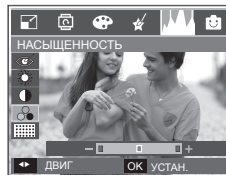

Эффект добавления шума

К снимку можно добавить шум или придать ему "классический" вид.

1. Выберите (🔍) с помощью кнопок **ВВЕРХ/ВНИЗ** и нажмите кнопку **ОК**.
2. Появится сообщение [ИДЕТ ОБРАБОТКА!], и изображение будет сохранено в файле под новым именем.

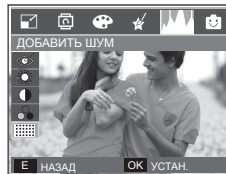

Кнопка E (эффекты): РАЗВЛЕЧЕНИЯ

МУЛЬТИК

Позволяет наложить на изображение текстовую выноску, чтобы оно выглядело как кадр мультлика.

× Размер сохраняемого изображения мультлика – 1М.

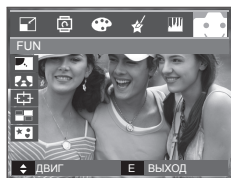

Выберите Мультик ().

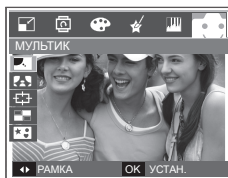

С помощью кнопок **ВЛЕВО/ВПРАВО** выберите рамку и нажмите кнопку **ОК**.

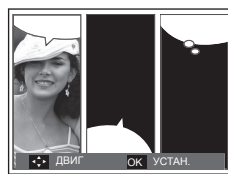

С помощью кнопок **ВВЕРХ/ВНИЗ/ВЛЕВО/ВПРАВО** выберите местоположение и нажмите кнопку **ОК**.

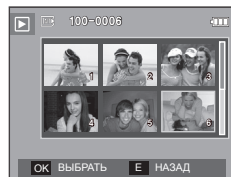

Нажмите кнопку **ОК**, и изображение будет сохранено. Снова нажмите кнопку **ОК**, чтобы на дисплее появилось новое изображение, которое нужно сохранить.

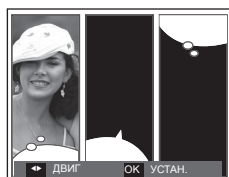

Измените местоположение текстовой выноски с помощью кнопок **ВЛЕВО/ВПРАВО**.

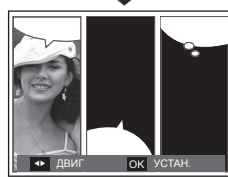

С помощью кнопок **ВВЕРХ/ВНИЗ/ВЛЕВО/ВПРАВО** выберите изображение и нажмите **ОК**. Выберите третье изображение, выполнив те же действия.

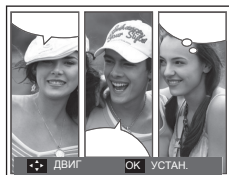

Выберите местоположение изображения и текстовой выноски аналогичным образом.



Нажмите **ОК**, и файл будет сохранен под новым именем.



Кнопка E (эффекты): РАЗВЛЕЧЕНИЯ

- Перед сохранением изображения с "мультиком" его можно изменить.

Изменение изображения с "мультиком" перед последним снимком

1. Нажимая кнопку **Fn**, можно последовательно удалять изображения.
2. Нажмите **OK**, чтобы иметь возможность выбора изображений.



3. После выбора изображений нажмите **OK**, чтобы сохранить изображение в файле под новым именем.

Фоторамка

Поместите снимок в одну из 9 фоторамок по вашему выбору. Когда выбрано меню ФОТОРАМКА, дата и время не будут впечатываться на снимки. Размер снимка с примененным с эффектом ФОТОРАМКА – до 5М.

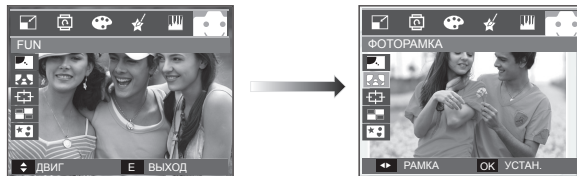

С помощью кнопок **ВВЕРХ/ВНИЗ/ВЛЕВО/ВПРАВО** выберите нужное субменю.

- Нажмите кнопку **E**, и выбор рамки будет отменен.

Кнопка E (эффекты): РАЗВЛЕЧЕНИЯ



F1



F2



F3

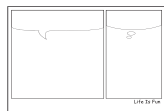

F4



F5



F6



F7



F8



F9

Нажмите кнопку **OK**, и изображение будет сохранено.



Зона резкости

Можно выделить объект съемки на фоне окружения. Объект будет выглядеть резким на размытом фоне.
Размер снимка с примененным с эффектом ЗОНА РЕЗКОСТИ – до 5М.

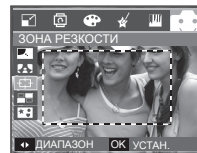
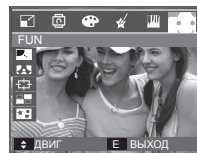

С помощью кнопок **ВЛЕВО/ВПРАВО** выберите зону резкости и нажмите **OK**.

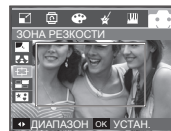

<Диапазон 1>

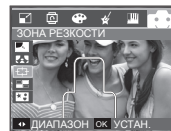

<Диапазон 2>

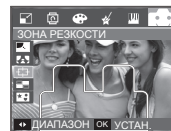

<Диапазон 3>

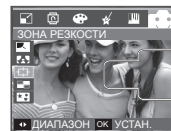

<Диапазон 4>

Кнопка E (эффекты): РАЗВЛЕЧЕНИЯ

■ Перемещение и подбор зоны резкости

В меню ЗОНА можно выбрать вид зоны резкости.

1. С помощью кнопок **ВЛЕВО/ВПРАВО** выберите зону резкости и нажмите **ОК**.
2. Выберите место расположения с помощью кнопок **ВВЕРХ/ВНИЗ/ВЛЕВО/ВПРАВО**.
3. Нажмите **ОК**, и файл будет сохранен под новым именем.

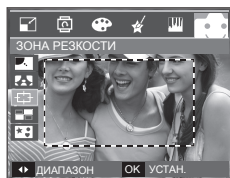

Нажмите кнопку **ОК**.

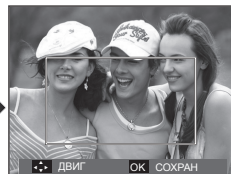

<Зона резкости становится активной>

Нажимайте кнопки **ВВЕРХ/ВНИЗ/ВЛЕВО/ВПРАВО**.



Нажмите кнопку **ОК**.

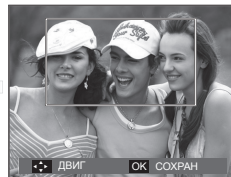

<После изменения положения рамки>

Составной снимок

Составьте из 2-4 разных снимков один комбинированный снимок.

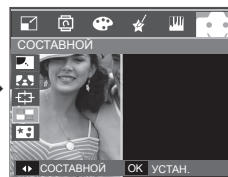
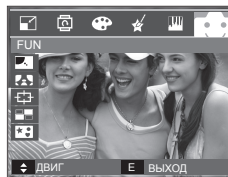

Нажмите кнопку **ОК**.
(Можно выбрать от 2 до 4 составных изображений)

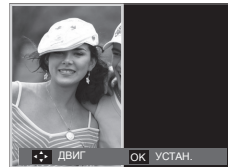

- Если нажать кнопку **спуска** и кнопку **режима воспроизведения**, то включится режим съемки.
- Размер составного снимка при сохранении окажется равным размеру наименьшего из оригинальных изображений.
- Изображение размером 8М сохраняется как изображение 5М.

Кнопка E (эффекты): РАЗВЛЕЧЕНИЯ

× Выбор 2 составных снимков



<Изменение положения>

Нажмите кнопку ОК.

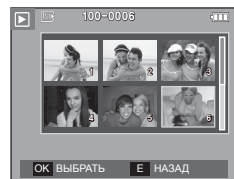

Нажмите кнопку ОК.

<Выбор второго изображения>

С помощью кнопок Курсор/ОК выберите изображение и нажмите кнопку ОК.



С помощью кнопок **ВВЕРХ/ВНИЗ/ВЛЕВО/ВПРАВО** измените положение второго изображения и нажмите **ОК**, чтобы сохранить полученное изображение.

■ Перед выбором последнего кадра составного снимка можно заменить одну из его частей.

1. Во время редактирования составного снимка нажмите кнопку **Fn**.
2. Предыдущее изображение будет удалено. Нажмите **ОК**, теперь можно выбрать новое изображение. После выбора изображения снова нажмите кнопку **Fn**, и изображение будет снова удалено.



3. Нажмите **ОК**, чтобы иметь возможность выбрать еще одно изображение.

Кнопка E (эффекты): РАЗВЛЕЧЕНИЯ

СТИКЕР

"Прикрепите" к изображению разнообразные стикеры-наклейки. Размер снимка с примененным с эффектом СТИКЕР – 1М.

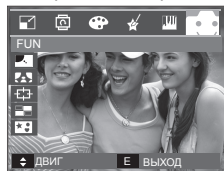

Выберите (* +) .

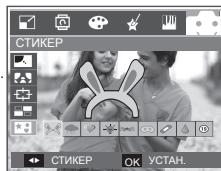

Выберите стикер с помощью кнопок **ВЛЕВО/ВПРАВО** и нажмите **ОК**.

Выберите положение стикера с помощью кнопок **ВВЕРХ/ВНИЗ/ВЛЕВО/ВПРАВО**.

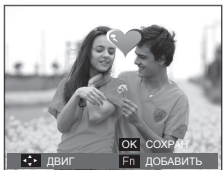

* С помощью кнопки **Fn** можно добавить дополнительные стикеры. (Макс. 2 стикера) Нажмите **ОК**, чтобы сохранить изображение.

Настройка функции воспроизведения с помощью ЖК-дисплея

Функции режима воспроизведения можно настроить с помощью ЖК-дисплея.

В режиме воспроизведения нажмите кнопку **MENU**, чтобы открыть меню настроек на ЖК-дисплее. В режиме воспроизведения доступны следующие меню настроек. Чтобы сделать снимок после выбора настроек в меню режима воспроизведения, нажмите кнопку **воспроизведения** или **спуска**.

Значок меню	Главное меню	Субменю	Субменю	Стр.		
СЛАЙДШОУ (🖼️)	НАЧАТЬ	ОДНОКРАТНО/НЕПРЕРЫВНО	–	стр. 82		
		ИЗОБРАЖЕНИЯ	ВСЕ	–	стр. 82	
			ДАТА	–		
	ЭФФЕКТ	ВЫБРАТЬ	ВЫКЛ	СТАНДАРТ	КЛАССИКА	стр. 83
			ВОСПОМИНАНИЯ	РИТМ	ВОСТОРГ	
			ИНТЕРВАЛ	1, 3, 5, 10 СЕК	–	
МЕЛОДИЯ	ВЫКЛ/ЗВУК 1, 2, 3/МОЯ МУЗ.	–	стр. 83			
ВОСПРОИЗВЕДЕНИЕ (▶️)	ЗВ. КОММЕНТ.	ВЫКЛ	–	стр. 84		
		ВКЛ	–			
	ЗАЩИТА	ВЫБРАТЬ	СНЯТЬ ЗАЩИТУ/ ЗАЩИТИТЬ	стр. 84		
		ВСЕ ФОТО	–			
УДАЛИТЬ	ВЫБРАТЬ	–	стр. 84			
	ВСЕ ФОТО	НЕТ/ДА				
DPOF	ВЫБРАТЬ	СТАНДАРТ	ВЫБРАТЬ/ВСЕ ФОТО/ОТМЕНА	стр. 85-87		
		ИНДЕКС	НЕТ/ДА			
		ФОРМАТ	ВЫБРАТЬ/ВСЕ ФОТО/ОТМЕНА			
КОПИЯ	ВЫБРАТЬ	НЕТ	–	стр. 87		
		ДА	–			

Настройка функции воспроизведения с помощью ЖК-дисплея

Данное меню будет доступно, если фотокамера с помощью USB-кабеля подключена к принтеру, поддерживающему функцию PictBridge (принтер приобретается отдельно).

Значок меню	Главное меню	Субменю	Субменю	Стр.
	ИЗОБРАЖЕНИЯ	1 ФОТО	—	стр. 89
		ВСЕ ФОТО	—	
	ФОРМАТ	АВТО	—	стр. 90
		ОТКРЫТКА	—	
		ВИЗИТКА	—	
		4X6	—	
		L	—	
		2L	—	
		Letter	—	
		A4	—	
		A3	—	
		РАЗМЕЩЕНИЕ	АВТО	
	БЕЗ ГРАНИЦ	—		
	1	—		
	2	—		
	4	—		
	8	—		
	9	—		
	16	—		
ИНДЕКС	—			

Значок меню	Главное меню	Субменю	Субменю	Стр.
	ТИП	АВТО	-	стр. 90
		ОБЫЧНАЯ	-	
		ФОТО	-	
		FASTRPHOTO	-	
	КАЧЕСТВО	АВТО	-	
		ЧЕРНОВИК	-	
		НОРМА	-	
		ОТЛИЧНОЕ	-	
	ДАТА	АВТО	-	
		ВЫКЛ	-	
		ВКЛ	-	
	ИМЯ ФАЙЛА	АВТО	-	
		ВЫКЛ	-	
		ВКЛ	-	
	СБРОС	НЕТ	-	
ДА		-		

* Меню могут быть изменены без предварительного уведомления.

Включение слайдшоу ()

Можно выбрать непрерывный показ слайдшоу с заданным временным интервалом между изображениями. Слайдшоу можно просматривать на внешнем мониторе, подсоединив к нему фотокамеру.

1. Нажмите кнопку **режима воспроизведения**, а затем кнопку **MENU**.
2. С помощью кнопок **ВЛЕВО/ВПРАВО** выберите значок меню [СЛАЙДШОУ].



Как начать слайдшоу

Начать слайдшоу можно только с помощью меню [НАЧАТЬ].

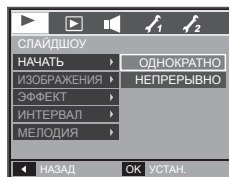
1. С помощью кнопок **ВВЕРХ/ВНИЗ** выберите меню [НАЧАТЬ] и нажмите кнопку **ВПРАВО**.
2. С помощью кнопок **ВВЕРХ/ВНИЗ** выберите нужное субменю.
[ОДНОКРАТНО]: слайдшоу завершится после показа всех слайдов.



[НЕПРЕРЫВНО]: слайдшоу будет повторяться до его отмены.

3. Нажмите **ОК**, и начнется слайдшоу.
 - Чтобы приостановить слайдшоу, нажмите кнопку **Воспроизведение/Пауза ()** еще раз.
 - Если снова нажать кнопку **Воспроизведение/Пауза ()**, слайдшоу возобновится.
 - Чтобы прекратить показ слайдшоу, нажмите кнопку **Воспроизведение/Пауза ()**, а затем кнопку **ОК/MENU**.

Выбор изображений

Выберите изображение для просмотра.

1. С помощью кнопок **ВВЕРХ/ВНИЗ** выберите меню [ИЗОБРАЖЕНИЯ] и нажмите кнопку **ВПРАВО**.
2. С помощью кнопок **ВВЕРХ/ВНИЗ** выберите нужное субменю.
[ВСЕ]: будут показаны все изображения, хранящиеся в памяти.
[ДАТА]: будут показаны все изображения с указанной датой.
[ВЫБРАТЬ]: выбор изображений для просмотра.
3. Нажмите кнопку **ОК**, и настройки будут сохранены.

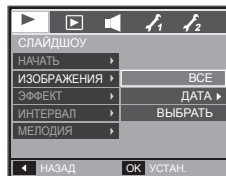

Включение слайдшоу ()

Настройка эффектов слайдшоу

Слайдшоу может сопровождаться уникальными эффектами.

1. Выберите субменю [ЭФФЕКТ] с помощью кнопок **ВВЕРХ/ВНИЗ** и нажмите кнопку **ВПРАВО**.
2. С помощью кнопок **ВВЕРХ/ВНИЗ** выберите нужный эффект.
3. Нажмите **ОК**, чтобы подтвердить сделанный выбор.
 - После выбора эффекта фоновая мелодия изменится на мелодию, сопровождающую данный эффект по умолчанию.

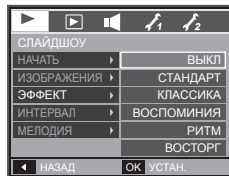

ЭФФЕКТ	Описание
[ВЫКЛ], [СТАНДАРТ]	Нет фоновой мелодии.
[КЛАССИКА]	Выбирается фоновая мелодия [ЗВУК 3].
[ВОСПОМИНАНИЯ]	Выбирается фоновая мелодия [ЗВУК 1].
[РИТМ]	Выбирается фоновая мелодия [ЗВУК 1].
[ВОСТОРГ]	Выбирается фоновая мелодия [ЗВУК 2].



- Вы можете выбрать фоновую мелодию для сопровождения каждого эффекта.

Интервал показа

Для выбора интервала показа слайдов.

1. Выберите субменю [ИНТЕРВАЛ] с помощью кнопок **ВВЕРХ/ВНИЗ** и нажмите кнопку **ВПРАВО**.

2. С помощью кнопок **ВВЕРХ/ВНИЗ** выберите интервал показа.
3. Нажмите **ОК**, чтобы сохранить конфигурацию.



- Время загрузки зависит от размера и качества изображения.
- Во время слайдшоу будет показан только первый кадр видеоклипа.
- Во время слайдшоу файлы звукозаписи воспроизводиться не будут.
- Настройки [интервала] можно делать только в меню эффектов слайдшоу [ВЫКЛ], [СТАНДАРТ] и [КЛАССИКА]. Они будут недоступны при выборе эффектов слайдшоу [ВОСПОМИНАНИЯ], [РИТМ], [ВОСТОРГ].

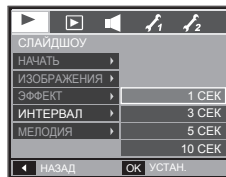

Выбор фоновой мелодии

Выбор мелодии для сопровождения слайдшоу.

1. Выберите субменю [МЕЛОДИЯ] с помощью кнопок **ВВЕРХ/ВНИЗ** и нажмите кнопку **ВПРАВО**.
2. С помощью кнопок **ВВЕРХ/ВНИЗ** выберите мелодию.
3. Нажмите **ОК**, чтобы сохранить конфигурацию.

[ВЫКЛ]: фоновая мелодия не воспроизводится.

[ЗВУК 1, 2, 3], [МОЯ МУЗ.]: воспроизводится выбранная фоновая мелодия.

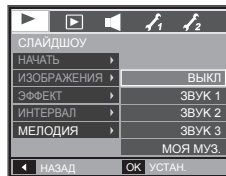

Воспроизведение (▶)

Звуковой комментарий

К записанному снимку можно добавить звуковой комментарий.



<Меню ЗВУКОВОЙ КОММЕНТАРИЙ> <Фотокамера готова к записи> <Идет запись звука>

- Нажмите кнопку **спуска**, чтобы сделать снимок. Изображения будут сохранены в памяти. После сохранения изображения будет записываться звуковой комментарий к нему в течение 10 с.
- Чтобы прекратить запись, нажмите кнопку **спуска**.

Защита изображений

Используется для того, чтобы защитить снимки от случайного удаления. С ее помощью можно также снять установленную защиту.

1. С помощью кнопок **ВВЕРХ/ВНИЗ** выберите значок меню [ЗАЩИТА]. Затем нажмите кнопку **ВПРАВО**.
2. С помощью кнопок **ВВЕРХ/ВНИЗ** выберите нужное с меню и нажмите **ОК**.
[ВЫБРАТЬ]: Открывается окно выбора изображений для установки/снятия защиты.



- Кнопки **ВВЕРХ/ВНИЗ/ВЛЕВО/ВПРАВО**: выбор изображения.
- Кнопки **зума W/T**: защита изображений/снятие защиты.
- Кнопка **ОК**: сделанные изменения будут сохранены, и меню исчезнет.

[ВСЕ ФОТО]: установить/снять защиту со всех изображений.

- Если изображение защищено, то на ЖК-дисплее появляется значок защиты. (Если изображение не защищено, этот значок отсутствует)
- Защищенные изображения [удалить] невозможно, но они **НЕ СОХРАНЯЮТСЯ** после [ФОРМАТИР.] памяти.

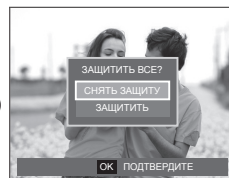
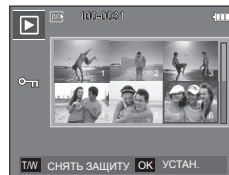

Удаление изображений

Так можно удалить изображения, записанные на карту памяти.

1. С помощью кнопок **ВВЕРХ/ВНИЗ** выберите значок меню [УДАЛИТЬ]. Затем нажмите кнопку **ВПРАВО**.
2. С помощью кнопок **ВВЕРХ/ВНИЗ** выберите нужное с меню и нажмите **ОК**.
[ВЫБРАТЬ]: открывается окно выбора изображений для удаления.

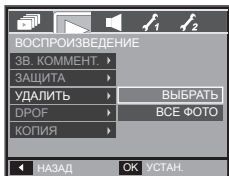

- Кнопки **ВВЕРХ/ВНИЗ/ВЛЕВО/ВПРАВО**: выбор изображения.
- Кнопка **T**: выбор изображения, которое необходимо удалить. (Метка V)

Воспроизведение (▶)

– Кнопка **OK**: нажмите **OK**, и появится запрос подтвердить удаление. Выберите в меню пункт [ДА] и нажмите **OK**, чтобы удалить отмеченные изображения.

[ВСЕ ФОТО]: откроется окно подтверждения выбора. Выберите в меню пункт [ДА] и нажмите **OK**, чтобы удалить все изображения, которые не защищены от удаления. Если защищенных изображений нет, все изображения будут удалены и на дисплее появится сообщение [НЕТ СНИМКОВ!]

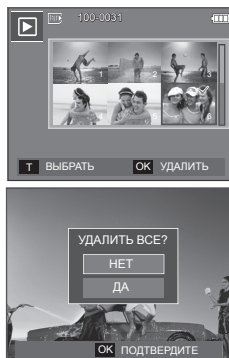

3. После удаления всех снимков ЖК-дисплей переключится в режим воспроизведения.



- Из всех файлов, хранящихся на карте памяти, будут удалены только незащищенные файлы из вложенной папки DCIM. Помните, что все изображения, которые не защищены от удаления, будут удалены окончательно. Сохраните важные снимки на компьютере перед их удалением из фотокамеры. Файл графической заставки записан во встроенной памяти (а не на карте памяти) и не будет удален при удалении всех файлов, хранящихся на карте памяти.

DPOF

- Функция DPOF (Digital Print Order Format - формат цифровой печати) позволяет записать информацию о печати в папку MISC на карте памяти. Выберите снимки, которые необходимо распечатать, а также количество копий.
- Если для изображения записаны параметры печати DPOF, то при его просмотре на ЖК-дисплее появляется индикатор DPOF. Снимки можно распечатать на DPOF-совместимых принтерах или в соответствующих фотолабораториях, число которых постоянно увеличивается.
- Данная функция недоступна для видеоклипов и файлов звукозаписи.
- При распечатке (в реальном размере) изображения, снятого в широком формате, не будут распечатаны по 8% от левого и правого его краев. Убедитесь, что ваш принтер поддерживает распечатку широкоформатных изображений. Отдавая такое изображение в печать в фотолабораторию, попросите, чтобы его распечатали в широком формате. (В некоторых фотолабораториях не смогут распечатать широкоформатное изображение.)

Воспроизведение (▶)

■ СТАНДАРТ

Данная функция позволяет добавить к снимку информацию о количестве отпечатков.

1. С помощью кнопок **ВВЕРХ/ВНИЗ** выберите значок меню [DPOF]. Затем нажмите кнопку **ВПРАВО**.
2. Нажмите кнопку **ВПРАВО** еще раз, и появится субменю [СТАНДАРТ].
3. С помощью кнопок **ВВЕРХ/ВНИЗ** выберите нужное субменю и нажмите **ОК**. [ВЫБРАТЬ]: открывается окно выбора изображения для вывода на печать.

- Кнопки **ВВЕРХ/ВНИЗ/ВЛЕВО/ВПРАВО**: выбор изображения для вывода на печать.
- Кнопки **зума W/T**: выбор количества копий для печати.

[ВСЕ ФОТО]: позволяет указать количество копий для всех снимков (не применяется для видеоклипов и звукозаписей).

- Кнопки **зума W/T**: выбор количества копий для печати.

[ОТМЕНА]: отмена настроек печати.

4. Нажмите **ОК**, чтобы подтвердить сделанный выбор. Если для изображения записаны параметры печати DPOF, то на ЖК-дисплее появляется индикатор DPOF (D).

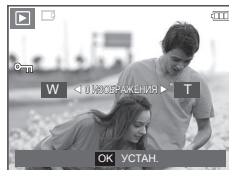
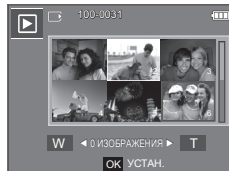
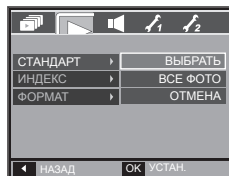

■ ИНДЕКС

Изображения распечатываются в виде индекса (не относится к видеоклипам и файлам звукозаписи).

1. С помощью кнопок **ВВЕРХ/ВНИЗ** выберите значок меню [DPOF]. Затем нажмите кнопку **ВПРАВО**.
2. Нажмите кнопку **ВПРАВО** еще раз, и появится субменю [ИНДЕКС].
3. С помощью кнопок **ВВЕРХ/ВНИЗ** выберите нужное субменю. При выборе [НЕТ]: настройка печати индекса будет отменена. При выборе [ДА]: изображения будут распечатаны в виде индекса.
4. Нажмите **ОК**, чтобы подтвердить сделанный выбор.

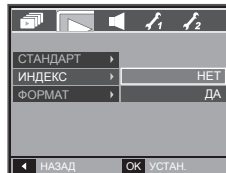

Воспроизведение (▶)

■ Формат отпечатка

Перед распечаткой снимков, хранящихся на карте памяти, вы можете выбрать формат отпечатка. Меню [ФОРМАТ] доступно только для принтеров, совместимых с DPOF 1.1.

1. С помощью кнопок **ВВЕРХ/ВНИЗ** выберите значок меню [DPOF]. Затем нажмите кнопку **ВПРАВО**.
2. Нажмите кнопку **ВПРАВО** еще раз, и появится субменю [ФОРМАТ].
3. С помощью кнопок **ВВЕРХ/ВНИЗ** выберите нужное субменю и нажмите **ОК**.

[ВЫБРАТЬ]: открывается окно выбора изображения для изменения формата отпечатка.

- Кнопки **ВВЕРХ/ВНИЗ/ВЛЕВО/ВПРАВО**: выбор изображения.
- Кнопки **зума W/T**: изменение формата отпечатка.
- Кнопка **ОК**: сделанные изменения будут сохранены, и меню исчезнет.

[ВСЕ ФОТО]: изменение формата отпечатка для всех записанных снимков.

- Кнопки **зума W/T**: выбор формата отпечатка.
- Кнопка **ОК**: подтверждение сделанных изменений.

[ОТМЕНА]: отмена настроек формата отпечатка.

- × Дополнительное меню [ФОРМАТ] при DPOF-печати: **ОТМЕНИТЬ**, 3x5, 4x6, 5x7, 8x10

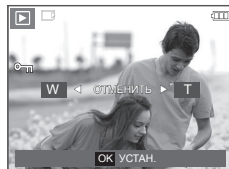
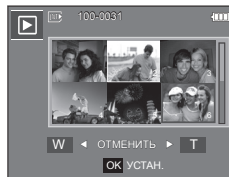
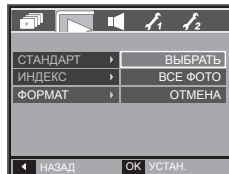

- В зависимости от изготовителя и модели принтера отмена печати может занять несколько больше времени.

КОПИЯ (копирование на карту памяти)

Позволяет скопировать файлы изображений, видеоклипов и звукозаписей на карту памяти.

1. С помощью кнопок **ВВЕРХ/ВНИЗ** выберите значок меню [КОПИЯ]. Затем нажмите кнопку **ВПРАВО**.
2. С помощью кнопок **ВВЕРХ/ВНИЗ** выберите нужное субменю и нажмите **ОК**.

- [НЕТ]: отмена операции копирования на карту памяти.
- [ДА]: появляется сообщение [ИДЕТ ОБРАБОТКА!], и все файлы изображений, видеоклипов и звукозаписей, записанные во встроенной памяти, копируются на карту памяти. По завершении копирования фотокамера переходит в режим воспроизведения.

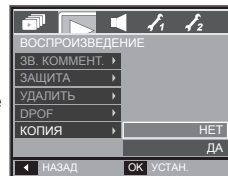

Воспроизведение (▶)



- Если выбрать данное меню, не вставив карту памяти, появится сообщение [НЕТ КАРТЫ ПАМ!]
- Если на карте памяти недостаточно места для копирования файлов из встроенной памяти (190 Мб), то при выполнении команды [КОПИЯ] будет скопирована только часть снимков, после чего появится сообщение [НЕТ МЕСТА!] Затем снова включится режим воспроизведения. Перед тем как вставить карту памяти в фотокамеру, удалите ненужные файлы, чтобы освободить место.
- После выбора настройки [КОПИЯ] при копировании изображений из встроенной памяти на карту памяти новому файлу, записанному на карту памяти, во избежание дублирования имен будет присвоен следующий по порядку номер.
 - Если в меню [ФАЙЛ] выбрать настройку [СБРОС]: нумерация имен продолжится с имени последнего записанного файла.
 - Если в меню [ФАЙЛ] выбрать настройку [СЕРИЯ]: нумерация имен продолжится с имени последнего отснятого файла. По завершении выполнения функции [КОПИЯ] на ЖК-дисплей выводится последнее записанное изображение из последней скопированной папки.

PictBridge

С помощью USB-кабеля можно подключить фотокамеру к принтеру с поддержкой функции PictBridge (приобретается отдельно) и непосредственно распечатать на нем записанные изображения. Видеоклипы и файлы звукозаписи распечатать невозможно.

■ Как настроить фотокамеру для работы с принтером

1. Соедините фотокамеру и принтер с помощью USB-кабеля.
2. Выберите меню [ПРИНТЕР] с помощью кнопок **ВВЕРХ/ВНИЗ** и нажмите **OK**.

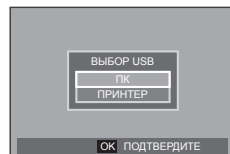

■ Подключение фотокамеры к принтеру

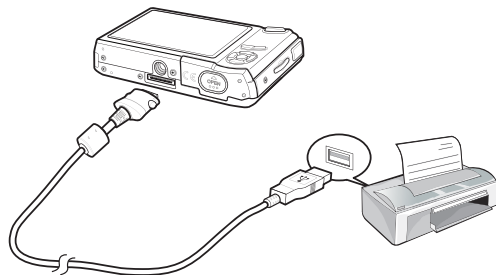

PictBridge

- × Если в меню [USB] выбрать настройку [ПК], подключения Pictbridge-совместимого принтера с помощью USB-кабеля не произойдет и появится сообщение [ПОДКЛЮЧЕНИЕ К ПК]. В этом случае отсоедините кабель и снова повторите шаги 1 и 2.

■ "Быстрая" печать

В режиме воспроизведения можно быстро распечатать снимок, подключив фотокамеру к принтеру.

- <Нажимайте кнопки **ВЛЕВО/ВПРАВО**> выбор предыдущего/следующего изображения.

- При нажатии кнопки **ПЕЧАТЬ** (): снимок, отображаемый на ЖК-дисплее, будет распечатан с настройками печати по умолчанию.



PictBridge: выбор снимка

Выберите изображения, которые хотите распечатать.

■ Выбор количества отпечатков.

1. Нажмите кнопку **MENU**, и откроется меню PictBridge.
2. С помощью кнопку **ВВЕРХ/ВНИЗ** выберите меню [ИЗОБРАЖЕНИЯ] и нажмите кнопку **ВПРАВО**.
3. С помощью кнопок **ВВЕРХ/ВНИЗ** выберите нужное submenu и нажмите **ОК**.

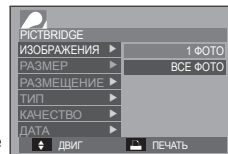

- Выберите [1 ФОТО] или [ВСЕ ФОТО]. На дисплее появится информация о количестве копий для печати, как показано ниже.

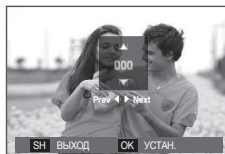

<При выборе [1 ФОТО]>

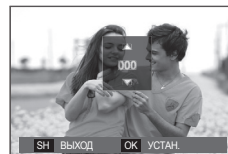

<При выборе [ВСЕ ФОТО]>

- С помощью кнопок **ВВЕРХ/ВНИЗ** выберите количество копий для печати.
 - При выборе [1 ФОТО]: с помощью кнопок **ВЛЕВО/ВПРАВО** выберите другой снимок. После выбора другого снимка выберите для него количество копий.
 - После выбора количества копий для печати нажмите **ОК** чтобы сохранить настройку.
 - Нажав кнопку **спуска**, можно вернуться в меню без сохранения количества копий для печати.
4. Нажмите кнопку **ПЕЧАТЬ** (), и изображения будут распечатаны.

PictBridge: настройки печати

Выберите для распечатываемых снимков формат бумаги, формат печати, тип бумаги, качество печати, необходимость распечатки даты и имени файла.

1. Нажмите кнопку **MENU**, и откроется меню PictBridge.
2. С помощью кнопок **ВВЕРХ/ВНИЗ** выберите меню и нажмите кнопку **ВПРАВО**.
3. С помощью кнопок **ВВЕРХ/ВНИЗ** выберите субменю и нажмите **ОК**.



Меню	Функции	Субменю
ФОРМАТ	Выбор формата бумаги для печати.	АВТО, ОТКРЫТКА, ВИЗИТКА, 4x6, L, 2L, Letter, A4, A3
РАЗМЕЩЕНИЕ	Выбор количества отпечатков на листе бумаги.	АВТО, БЕЗ ГРАНИЦ, 1, 2, 4, 8, 9, 16, ИНДЕКС
ТИП	Выбор качества бумаги для печати.	АВТО, ОБЫЧНАЯ, ФОТО, FASTPHOTO.
КАЧЕСТВО	Выбор качества распечатываемого снимка.	АВТО, ЧЕРНОВИК, НОРМА, ОТЛИЧНОЕ
ДАТА	Необходимость распечатки даты.	АВТО, ВЫКЛ, ВКЛ
ИМЯ ФАЙЛА	Необходимость распечатки имени файла.	АВТО, ВЫКЛ, ВКЛ

- × Некоторые параметры меню поддерживаются не всеми принтерами. Если меню не поддерживается, оно отображается на ЖК-дисплее, но будет недоступно для выбора.

PictBridge: СБРОС

Переинициализация конфигурации после сделанных изменений.

1. С помощью кнопок **ВВЕРХ/ВНИЗ** выберите значок меню [СБРОС]. Затем нажмите кнопку **ВПРАВО**.
2. С помощью кнопок **ВВЕРХ/ВНИЗ** выберите субменю и нажмите **ОК**. При выборе [ДА]: произойдет сброс всех настроек печати и изображений.



При выборе [НЕТ]: сброса настроек не произойдет.

- × Настройки печати по умолчанию зависят от изготовителя принтера. Информация о настройках принтера по умолчанию приведена в его руководстве.

Режимы MP3/PMP/ПРОСМОТР ТЕКСТА

- Ваша фотокамера снабжена встроенной программой воспроизведения MP3- и мультимедиа PMP-файлов, а также программой для просмотра текста. В любое время по своему желанию вы можете сделать снимок, прослушать MP3-файлы и просмотреть видеоклипы. Для просмотра файлов мультимедиа в режиме PMP необходимо конвертировать их с помощью программы Samsung Converter. В режиме ПРОСМОТР ТЕКСТА можно слушать музыку MP3 и одновременно читать текст на экране дисплея.
- Если имя файла или папки состоит более чем из 120 знаков (включая 1- /2-байтовые языки, например, китайский, корейский и др.), оно не будет отображаться в списке воспроизведения.

Передача файлов

Чтобы воспользоваться функциями воспроизведения MP3/PMP и просмотра текста, запишите файлы мультимедиа и текстовые файлы во встроенную память или на карту памяти вашей фотокамеры.

1. Запишите нужные файлы на ПК.
2. Подсоедините фотокамеру к компьютеру с помощью USB-кабеля, затем включите ее.
3. Откройте Проводник и найдите [Съемный диск].
4. Создайте на съемном диске новую папку.

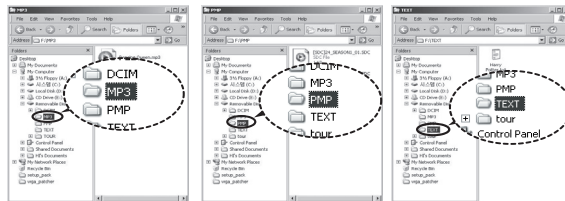

Режим MP3: [MP3]

Режим PMP: [PMP]

Режим ПРОСМОТР
ТЕКСТА: [TEXT]

5. Выберите файлы и скопируйте их в нужную папку.

Включение режимов MP3/PMP/ПРОСМОТР ТЕКСТА



- Помните, что нелегальное копирование MP3 и мультимедиа-файлов запрещено законом. Это является нарушением законодательства об авторских правах.
- На данной фотокамере можно воспроизводить в режиме MP3 файлы MP3 и в режиме PMP файлы SDC (в модифицированной кодировке XviD MPEG4 – видео/MPEG Layer2 – звук).
- Чтобы воспроизвести файл с помощью фотокамеры, конвертируйте его в поддерживаемый формат программой Samsung Converter. (стр. 121-122)
- В каждой папке может храниться до 200 файлов и 100 вложенных папок.
- Вы можете создавать новые вложенные папки в папках MP3, PMP и Text. При этом файлы, записанные в других созданных вами папках, воспроизводиться не будут.

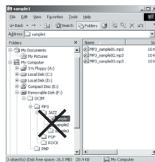
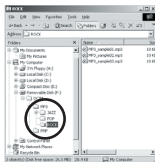

Вставьте карту памяти с записанными на ней MP3, PMP и текстовыми файлами. Поскольку ваша фотокамера снабжена 190 Мб встроенной памяти, вы можете записать все файлы в эту память.

1. Выберите нужный режим мультимедиа. (стр. 93)
2. Откроется меню, как показано рядом.

[ПРОДОЛЖИТЬ]: запомнить последний остановленный кадр.
Режим MP3: включить воспроизведение с самого начала файла.

Режим PMP: включить воспроизведение с последнего остановленного кадра.

Режим ПРОСМОТР ТЕКСТА: включить воспроизведение с последнего остановленного кадра.

[ОТКРЫТЬ]: откроется меню обзора для выбора файлов.



3. Выберите файл и нажмите кнопку **ОК**. Начнется воспроизведение выбранного файла.

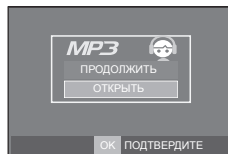

Включение режимов MP3/RMP/ПРОСМОТР ТЕКСТА

<Режим MP3>

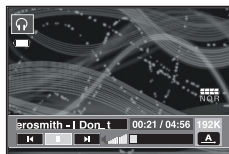
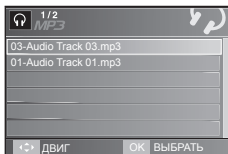

<Режим RMP>

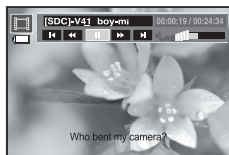
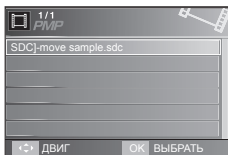

<Режим ПРОСМ. ТЕКСТА>

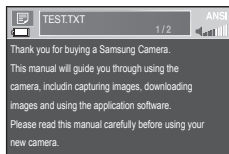
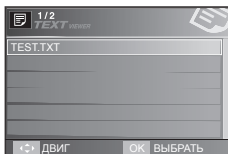

- Меню обзора файлов не откроется, если для любого из этих режимов выбрать [ВЫКЛ] в меню [ПРОДОЛЖИТЬ] (стр. 98). Если удалить последний воспроизведенный файл, меню обзора файлов откроется, даже несмотря на выбранную ранее настройку.
- Расположение файлов в меню обзора соответствует тому, как они были записаны в памяти.
- Если имя файла набрано на языке, который не поддерживается фотокамерой, оно будет отображаться в виде "-----".
- Функция автовыключения фотокамеры не работает во время воспроизведения файлов.
- Если в памяти записано более 100 файлов, переход в режим MP3/RMP может занять немного больше времени, чем обычно.
- После определенного периода бездействия (около 30 сек) в режимах MP3/RMP/ПРОСМОТР ТЕКСТА (фоновая мелодия – BGM: ВЫКЛ, АВТОПРОКРУТКА: ВЫКЛ) ЖК-дисплей автоматически выключается и начинает мигать индикатор состояния фотокамеры. Чтобы продолжить работу с фотокамерой, нажмите любую кнопку, кроме POWER питания.
- Воспроизведение файлов с переменным битрейтом (VBR). При кодировании файлов с переменным битрейтом количество записанной информации для каждого отдельного сегмента данных определяется сложностью входного сигнала. При воспроизведении файлов с переменным битрейтом на ЖК-дисплее отображается следующая информация.
 - Вместо значения битрейта отображается значок VBR.
 - Время воспроизведения отображается, но не отображается полное время звучания.
- В течение порядка 2 с во время воспроизведения первых и последних кадров RMP-файла при нажатии любых кнопок фотокамеры, кроме кнопки POWER, ничего происходить не будет.
- Если MP3-файл не воспроизводится, загрузите бесплатную программу – конвертор MP3-файлов и перековертируйте этот файл перед воспроизведением на фотокамере.
- В зависимости от типа файла воспроизведение видеоклипа может быть приостановлено в режиме RMP. Воспроизведение будет возобновлено автоматически, это не является неполадкой фотокамеры.

Индикаторы режимов MP3/PMP/ПРОСМОТР ТЕКСТА на ЖК-дисплее

ЖК-дисплей отображает информацию об MP3, мультимедиа и текстовых файлах.

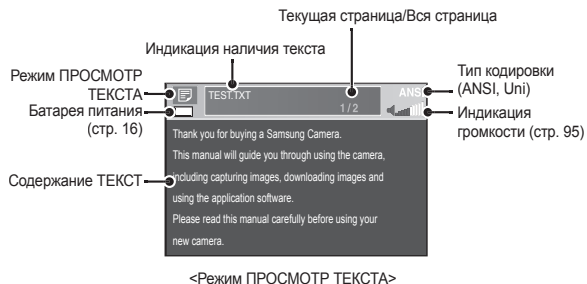
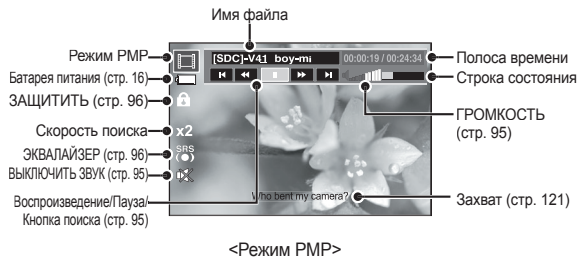
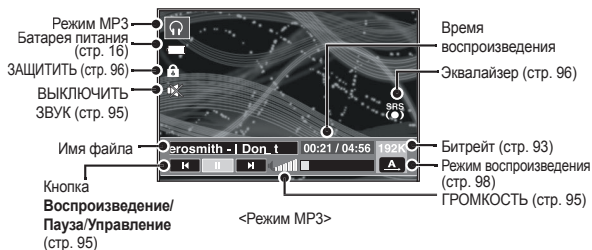

- × Вид кодировки: ANSI (American National Standards Institute), Uni (Unicode)
 - Когда отображается кодировка ANSI: В меню [ПРОСМОТР ТЕКСТА] выберите ЯЗЫК отображения текста. Выберите язык, который соответствует языку операционной системы, в которой создавался текстовый файл.
 - Когда отображается кодировка UNI: На дисплее появится текстовый файл с соответствующим языковым меню.
- × Если размер текстового файла превышает 10 Мб, его отображение может занять много времени либо отобразить этот файл будет невозможно. В этом случае разделите текстовый файл на несколько частей.

Использование кнопок управления для настройки фотокамеры

Кнопки регулировки громкости

С помощью данных кнопок можно регулировать громкость. Громкость регулируется в пределах 0-30.

- ВЫКЛЮЧИТЬ ЗВУК (☒): Звук при воспроизведении MP3-файла можно заглушить с помощью кнопки **ВВЕРХ**.

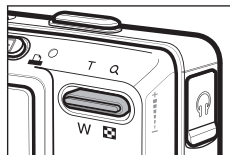

Кнопка Воспроизведение/Пауза/Поиск

- Во время воспроизведение файла нажмите кнопку **ВНИЗ**, чтобы приостановить воспроизведение. Снова нажмите эту кнопку, чтобы продолжить воспроизведение.
- Режим MP3
Когда MP3-файл не воспроизводится, можно делать поиск MP3-файлов с помощью кнопок **ВЛЕВО/ВПРАВО**.
- Режим RMP
Можно делать поиск мультимедиа-файлов с помощью кнопок **Влево/Вправо**. С помощью кнопок **Влево/Вправо** можно также вести поиск нужных кадров во время воспроизведения.
- Режим ПРОСМОТР ТЕКСТА
Когда отображается меню списка текстов: выберите текстовый файл с помощью кнопок **ВВЕРХ/ВНИЗ**.
Когда отображается текст: с помощью кнопок **ВВЕРХ/ВНИЗ** можно перейти к следующей/предыдущей странице. Если нажать и удерживать нажатой кнопку ВВЕРХ или ВНИЗ, при каждом нажатии кнопки произойдет пропуск 10 страниц.

Кнопка УДАЛИТЬ

Удаляет файлы, записанные в памяти.

1. В меню обзора файлов выберите файл, который необходимо удалить, и нажмите кнопку **УДАЛИТЬ**.
2. На ЖК-дисплее появится сообщение, как показано рядом.

При выборе [НЕТ]: произойдет отмена удаления файлов и откроется меню обзора файлов.
При выборе [ДА]: удаляется выбранный файл.

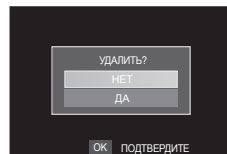
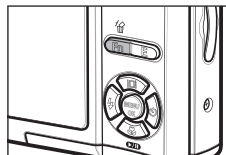

- Перед удалением не забудьте перенести нужные вам файлы на компьютер.

Использование кнопок управления для настройки фотокамеры

Кнопка БЛОКИРОВКА/ЭКВАЛАЙЗЕР

- Нажмите и удерживайте нажатой в течение 1 с кнопку блокировки – и все кнопки фотокамеры будут заблокированы.

– Когда кнопки фотокамеры заблокированы, при их нажатии ничего не происходит. Однако при блокировке сохраняется управление функциями автовыключения, выбора видеосигнала, подключения USB и включения ЖК-дисплея.

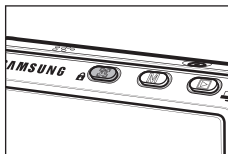

– Снять блокировку можно, **снова нажав** кнопку блокировки или выключив фотокамеру.

- С помощью данной настройки можно подобрать тембровую окраску звука.

– Нажмите кнопку **Е** и выберите одну из настроек: <SRS>, <НОРМА>, <ЖИВАЯ МУЗЫКА>, <КЛАССИКА>, <ДЖАЗ>, <РОК> или <ТАНЕЦ>.



Кнопка списка воспроизведения

Во время воспроизведения мультимедиа-файла можно выбрать другой файл с помощью меню обзора.

1. Во время воспроизведения мультимедиа-файла нажмите кнопку **списка воспроизведения** ().
2. Будет выделен текущий список воспроизведения.
3. С помощью кнопки Управление переместите курсор к нужному файлу. Нажмите кнопку **ОК**: начнется воспроизведение выбранного файла.

Нажмите кнопку **списка воспроизведения** (): произойдет отмена выбранного списка.

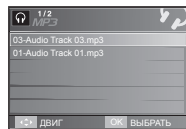

<Режим MP3>

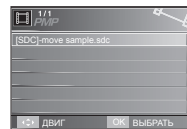

<Режим PMP>

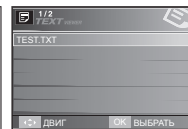

<Режим ПРОСМ. ТЕКСТА>

Настройка функции воспроизведения с помощью ЖК-дисплея

Функциями режимов МР3/РМР/ПРОСМОТР ТЕКСТА можно управлять с помощью ЖК-дисплея. Нажмите кнопку **MENU**, и на ЖК-дисплее откроется следующее меню.

	Значок меню	Главное меню	Субменю		Стр.
МР3	➔	ПРОДОЛЖИТЬ	ВКЛ	ВЫКЛ	стр. 98
	▶ MODE	РЕЖИМ ВОСПРОИЗВЕД.	ВОСПРОИЗВ. ВСЕ	ПОВТОР 1	стр. 98
			ПОВТОР ВСЕХ	ВПЕРЕМЕШКУ	
			ПОВТОР ВПЕРЕМЕШКУ	-	
	📁	ОБЛОЖКА МР3	ПО УМОЛЧАНИЮ 1	ПО УМОЛЧАНИЮ 2	стр. 98
			ПОЛЬЗОВАТЕЛЬСКАЯ 1	ПОЛЬЗОВАТЕЛЬСКАЯ 2	
🎞	СЛАЙДШОУ	ВОСПРОИЗВ. СЛАЙДШОУ	ОДНОКРАТНО/ НЕПРЕРЫВНО	стр. 99	
		ИНТЕРВАЛ СЛАЙДШОУ	2, 3, 5 СЕК		
🗑	УДАЛИТЬ ВСЕ	НЕТ	ДА	стр. 99	
РМР	➔	ПРОДОЛЖИТЬ	ВКЛ	ВЫКЛ	стр. 98
	▶▶ TIME	ПОИСК	НОРМА	30СЕК	стр. 99
			1 МИН	3 МИН	
			5 МИН	10 МИН	
	🖼	ОТОБРАЖЕНИЕ ПЛЕЕРА	5 СЕК	ВЫКЛ	стр. 100
ВКЛ			-		
🗑	УДАЛИТЬ ВСЕ	НЕТ	ДА	стр. 99	

	Значок меню	Главное меню	Субменю			Стр.	
ПРОСМОТРТЕКСТА	➔	ПРОДОЛЖИТЬ	ВКЛ	ВЫКЛ		стр. 98	
	📶	АВТОПРОКУРКА	ВЫКЛ	0,8 СЕК		стр. 100	
			1,1 СЕК	1,4 СЕК			
			1,7 СЕК	2,0 СЕК	2,3 СЕК		
	🎧	МР3 BGM	ENGLISH	ВКЛ		стр. 101	
	🗨	Language	ENGLISH	한국어	FRANÇAIS		стр. 101
			DEUTSCH	ESPAÑOL	ITALIANO		
			简体中文	繁體中文	日本語		
			РУССКИЙ	PORTUGUÊS	DUTCH		
			DANSK	SVENSKA	SUOMI		
BAHASA			Čeština	POLSKI			
Magyar	Türkçe	-					
🗑	УДАЛИТЬ ВСЕ	НЕТ	ДА		стр. 99		

* Меню могут быть изменены без предварительного уведомления.

Настройка функции воспроизведения с помощью ЖК-дисплея

ПРОДОЛЖИТЬ

Выберите вариант воспроизведения.

1. Находясь в одном из **MENU**, нажмите кнопку MENU.
2. С помощью кнопок **ВВЕРХ/ВНИЗ** выберите вариант воспроизведения в меню [**ПРОДОЛЖИТЬ**] и нажмите кнопку **OK**.

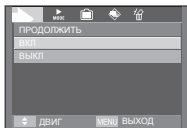

<Режим MP3>

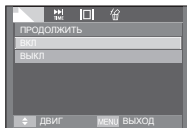

<Режим RMP>

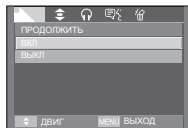

<Режим ПРОСМОТР ТЕКСТА>

[ВКЛ]: откроется меню обзора для выбора файлов.

[ВЫКЛ]: последний остановленный кадр останется в памяти, даже если включить/выключить фотокамеру или перейти в другой режим работы.

Режим MP3: включить воспроизведение с самого начала файла.

Режим RMP: включить воспроизведение с последнего остановленного кадра.

Режим ПРОСМОТР ТЕКСТА: включить воспроизведение с последнего остановленного кадра.

Режим воспроизведения

Вы можете выбрать несколько вариантов воспроизведения файлов – повторно и вперемешку. Данная функция применима только для выбранной папки.

[ВОСПРОИЗВ. ВСЕ]: воспроизвести одну дорожку один раз.

[ПОВТОР 1]: воспроизводить одну дорожку непрерывно.

[ПОВТОР ВСЕХ]: воспроизводить все дорожки в папке непрерывно.

[ВПЕРЕМЕШКУ]: воспроизвести все дорожки в папке вперемешку один раз.

[ПОВТОР ВПЕРЕМЕШКУ]: воспроизводить все дорожки в папке вперемешку непрерывно.

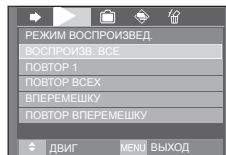

Графическая обложка MP3-плеера

Можно настроить отображение графической обложки MP3-плеера.

[ПО УМОЛЧАНИЮ 1, 2]: будет выбрана обложка по умолчанию.

[ПОЛЬЗОВАТЕЛЬСКАЯ 1, 2]: будет выбрано изображение, созданное в меню [ОБЛОЖКА MP3] (стр. 70).

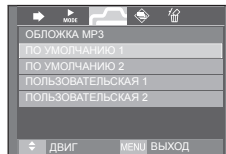

Настройка функции воспроизведения с помощью ЖК-дисплея

Включение слайдшоу

Процесс отображения сделанных снимков на ЖК-дисплее сопровождается мелодией воспроизводимого МРЗ-файла.

- [ОДНОКРАТНО]: показать все изображения один раз.
- [НЕПРЕРЫВНО]: показывать изображения непрерывно.

- ✳ Слайд-шоу прекратится по завершении воспроизведения.
- ✳ Для остановки слайдшоу нажмите кнопку **Пауза** и затем нажмите кнопку **Е**

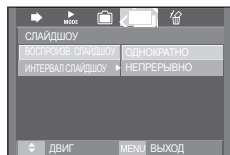

УДАЛИТЬ ВСЕ

Будут удалены все файлы, записанные на карте памяти. В режиме МРЗ будут удалены только МРЗ-файлы. В режиме РМР будут удалены только файлы мультимедиа. В режиме ПРОСМОТР ТЕКСТА будут удалены текстовые файлы.

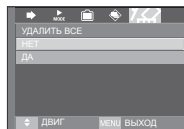

<Режим МРЗ>

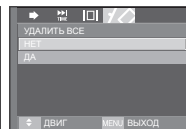

<Режим РМР>

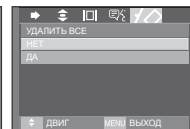

<Режим ПРОСМ. ТЕКСТА>

При выборе [НЕТ]: удаление файлов отменяется.

При выборе [ДА]: откроется окно подтверждения выбора. Выберите [ДА] и нажмите кнопку **ОК**. Все файлы будут удалены.

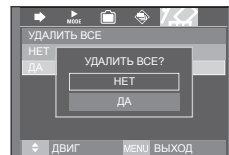

Выбор интервала показа слайдов

Выберите интервал показа слайдов в режиме МРЗ.

- Можно выбрать интервал показа 2, 3 или 5 с.

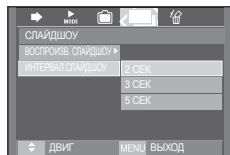

Поиск кадров

Вы можете выбрать временной интервал, с которым будет происходить поиск по видеофайлам при нажатии кнопки **Влево/Вправо**. Это поможет вам быстро найти нужный кадр.

[НОРМА, 30 СЕК, 1, 3, 5, 10 МИН]

: каждый раз при нажатии кнопку **Влево/Вправо** произойдет переход на выбранное время.

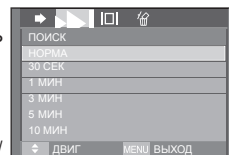

Настройка функции воспроизведения с помощью ЖК-дисплея

Настройка ЖК-дисплея

Можно настроить функции отображения ЖК-дисплея.

[5 СЕК]: если в течение 5 с не была нажата ни одна кнопка, полоса меню исчезнет.

[ВКЛ]: полоса меню будет отображаться на ЖК-дисплее.

[ВЫКЛ]: полоса меню не будет отображаться на ЖК-дисплее.

- × Чтобы увидеть захваченный кадр, добавьте файл (.smi) с помощью программы Samsung Converter. (стр.121)
- × Если мультимедиа-файл содержит захваченный кадр, он будет показан вне зависимости от выбранных настроек ЖК-дисплея.

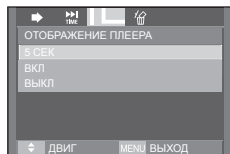

Выбор режима съемки в режиме MP3

Вы можете вести съемку и одновременно с этим прослушивать MP3-файлы.

1. Нажмите кнопку **спуска**, и на ЖК-дисплее появится значок сохранения режима MP3.
2. Нажмите кнопку **спуска**, и кадр будет удален.



- В этом режиме будут использованы настройки режима Авто по умолчанию (📷, 📄, 📶, 📵). Данные настройки изменить невозможно.
- Эта функция не работает, если не вставлена карта памяти. Случайно может начаться воспроизведение следующего файла после нажатия кнопки **спуска**, даже если вставлена карта памяти.
- Для отмены записи файла в режиме MP3 нажмите кнопку **Е** или не нажимайте никаких кнопок в течение 10 с.
- Всегда выбирается настройка эквалайзера <НОРМА>.

АВТОПРОКРУТКА

Автоматическая прокрутка текста на ЖК-дисплее.

[ВЫКЛ]: текст не будет прокручиваться автоматически.

- × Нажмите кнопку **ВВЕРХ/ВНИЗ**, чтобы включить функцию автопрокрутки.

[0,8, 1,1, 1,4, 1,7, 2,0, 2,3 СЕК]: текст будет прокручиваться автоматически. Интервал будет соответствовать значку меню.

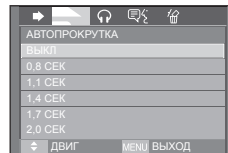

Настройка функции воспроизведения с помощью ЖК-дисплея

MP3 BGM (фоновая мелодия)

Вы можете слушать MP3-файлы во время чтения текста.

[ВЫКЛ]: MP3-файлы воспроизводиться не будут.

[ВКЛ]: слушать MP3-файлы во время чтения текста.

- × Будет воспроизводиться последний прослушанный MP3-файл.

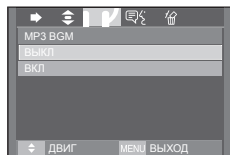

Языковые настройки

Выберите язык, который соответствует языку ОС (операционной системы), в которой создавался текстовый файл.

- Если символы текстового файла не отображаются корректно, откройте этот файл в Windows 2000 или более поздней версии и затем снова сохраните его. Для этой процедуры рекомендуется использовать Блокнот, поскольку в нем файлы сохраняются в кодировке ANSI.

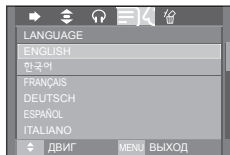

- Некоторые специальные символы могут некорректно отображаться на фотокамере.— Выберите стандартную кодировку для текстовых файлов, иначе некоторые символы будут отображаться неправильно.

ВАШ ГИД

Можно получить полезную туристическую информацию о странах мира. При отображении туристической информации поддерживаются корейский, английский, китайский, немецкий и французский языки, при этом язык может меняться в зависимости от региона продаж. Туристическую информацию можно загрузить с веб-сайта компании Samsung Camera.

Загрузка туристической информации

Чтобы использовать функцию путеводителя Ваш гид, загрузите файл с туристической информацией в память фотокамеры. В случае отсутствия интересующих вас файлов с туристической информацией посетите наш веб-сайт и загрузите нужные вам.

1. Посетите веб-сайт <http://www.samsungcamera.com> и выберите нужную туристическую информацию.
2. Загрузите файл на компьютер и разархивируйте его.
3. Подсоедините фотокамеру к компьютеру и включите оба устройства.
4. Запустите Проводник. Найдите Съёмный диск.
5. Создайте папку [TOUR] на съёмном диске.

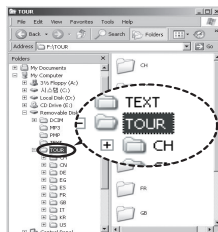

6. Выберите файл и скопируйте его на съёмный диск.

ВАШ ГИД

Режим ВАШ ГИД

Выберите режим ВАШ ГИД.



Запуск путеводителя по странам мира



Выберите место назначения с помощью кнопок **ВВЕРХ/ВНИЗ/ВЛЕВО/ВПРАВО** и нажмите **OK**.



Выберите страну с помощью кнопок **ВВЕРХ/ВНИЗ/ВЛЕВО/ВПРАВО** и нажмите **OK**.



Выберите место назначения с помощью кнопок **ВВЕРХ/ВНИЗ/ВЛЕВО/ВПРАВО** и нажмите **OK**.



С помощью кнопок **ВВЕРХ/ВНИЗ/ВЛЕВО/ВПРАВО** выберите туристическую достопримечательность и нажмите **OK**.

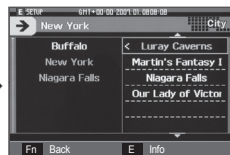

Выберите туристическую достопримечательность с помощью кнопок **ВЛЕВО/ВПРАВО/ВВЕРХ/ВНИЗ**.

Вы можете найти подробную информацию и снимки.

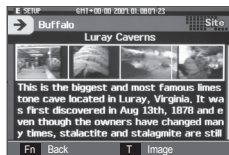

Отметьте изображения с помощью кнопки **T**.

Отметьте информацию о регионе с помощью кнопки **W**.



Выбирайте другие регионы с помощью кнопок **ВВЕРХ/ВНИЗ/ВПРАВО**.



С помощью кнопок **ВВЕРХ/ВНИЗ** выберите изображение и нажмите **OK**. Снимок достопримечательности будет показан на дисплее.

ВАШ ГИД

Для выбора нужной функции.

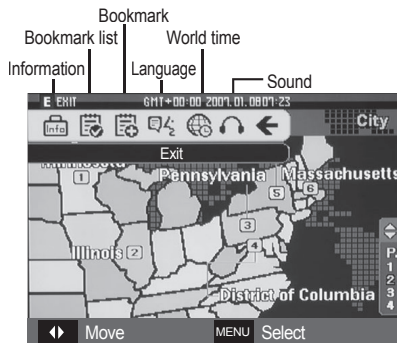

■ Добавление [Bookmark]

1 Выберите регион и нажмите кнопку **E**, чтобы появилась полоса меню.



2 Выберите [Bookmark].



3 Выберите [Yes], чтобы добавить закладку. Подтвердить добавление закладки можно в меню [Bookmark list].

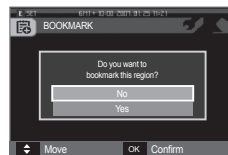

■ Bookmark list (Список закладок)

[Bookmark list]: Выберите на полосе меню [Bookmark list], и этот список откроется.

- Нажмите кнопку **MENU**, чтобы просмотреть туристическую информацию на дисплее.
- Нажмите кнопку **Fn**, чтобы удалить выбранный регион из списка закладок.



■ Language (Язык)

[LANGUAGE]: выберите на полосе меню [LANGUAGE] (язык), и откроется список языков.



■ Sound (Звук)

[Sound]: выберите на полосе меню [Sound], и откроется список звуковых сигналов.

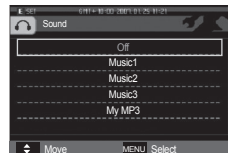



- Сохранение информации о некоторых достопримечательностях может занять значительное время. Сохраняйте информацию о достопримечательностях по очереди.
- Если изменить загруженные файлы любым несанкционированным способом, воспроизвести их на фотокамере не удастся.
- При форматировании памяти фотокамеры будут удалены все хранящиеся в ней данные, включая защищенные изображения, видеоклипы, мультимедиа-файлы и туристическую информацию. Перед форматированием памяти скопируйте нужные файлы на компьютер.
- Если файл путеводителя, загруженный в память, не содержит информации о месте назначения, то меню выбора будет отображаться, но его нельзя будет выбрать.
- Полную версию на корейском или китайском языке можно загрузить с веб-сайта компании Samsung Camera.

При эксплуатации изделия помните о следующем!

- **Данное изделие содержит точные электронные компоненты. Не используйте и не храните данное изделие в следующих местах:**
 - В местах, подверженных воздействию высокой температуры и влажности.
 - В запыленных и загрязненных местах.
 - В местах, подверженных прямому воздействию солнечного света, или внутри автомобиля в жаркую погоду.
 - В местах подверженных воздействию сильных магнитных полей или вибрации.
 - Рядом со взрывоопасными и легко воспламеняющимися материалами.
- **Не оставляйте фотокамеру в местах, подверженных воздействию пыли, химических веществ (нафталин, шарики против моли), высокой температуры и влажности. Если вы не собираетесь пользоваться фотокамерой продолжительное время, поместите ее в герметично закрытую коробку с силикагелем.**
- **Большую опасность для фотокамер представляет песок.**
 - Не допускайте попадания в изделие песка, когда вы находитесь на пляжах, прибрежных дюнах и других местах с большим количеством песка.
 - Это может привести к повреждению или полному выходу изделия из строя.
- **Обращение с фотокамерой**
 - Не роняйте фотокамеру и не подвергайте ее сильным ударам или вибрации.
 - Оберегайте данный ЖК-дисплей большого размера от случайных ударов. Когда фотокамера не используется, убирайте ее в футляр.
 - Во время съемки не заслоняйте посторонними предметами объектив и фотовспышку.

Важные замечания

- Данная фотокамера не защищена от попадания воды. Во избежание поражения электрическим током никогда не берите фотокамеру влажными руками.
- Если фотокамера используется на пляже или около бассейна, не допускайте попадания воды или песка внутрь фотокамеры. Это может привести к ее повреждению или полному выходу из строя.
- **Экстремальные температуры опасны для фотокамеры.**
 - При переносе фотокамеры из холодного места в теплое с высокой влажностью возможно появление конденсата на важных электронных компонентах. В этом случае выключите фотокамеру по крайней мере на 1 час до полного испарения влаги. На карте памяти также может сконденсироваться влага. В этом случае выключите фотокамеру и извлеките карту памяти. Дождитесь полного испарения влаги.
- **Обращайтесь с объективом с осторожностью**
 - Попадание прямого солнечного света в объектив может привести к искажению цветопередачи и повреждению фотоприемника.
 - Следите, чтобы на поверхности линзы объектива не было следов пальцев и грязи.
- **Если вы не пользуетесь фотокамерой долгое время, батарея питания может разрядиться. При длительном хранении рекомендуем удалять из фотокамеры батарею и карту памяти.**
- **В случае возникновения электронных помех во избежание повреждения карты памяти фотокамера автоматически выключается.**
- **Уход за фотокамерой**
 - Мягкой кистью (приобретается в магазинах фототоваров) очень осторожно очистите объектив и ЖК-дисплей. Если это не поможет, очистите его специальной бумажной салфеткой для объективов, пропитанной чистящей жидкостью. Мягкой тканью очистите корпус фотокамеры. Исключите попадание на фотокамеру таких растворителей, как бензол, инсектициды, разбавители и т.п. Они могут повредить корпус фотокамеры и вызвать неполадки в ее работе. Неосторожным обращением можно повредить ЖК-дисплей. Остерегайтесь повреждений и всегда держите фотокамеру в защитном чехле, когда она не используется.
- **Не пытайтесь разбирать или переделывать фотокамеру.**
- **Иногда статическое электричество может вызвать срабатывание фотовспышки. Это не опасно для фотокамеры и не является дефектом.**
- **При загрузке или выгрузке изображений на процесс передачи данных может повлиять статическое электричество. В таком случае перед возобновлением процесса отсоедините и снова подсоедините USB-кабель.**
- **Перед важным мероприятием или путешествием обязательно проверьте состояние фотокамеры.**
 - Сделайте проверочный снимок и подготовьте запасные батареи питания.
 - Корпорация Samsung не несет ответственности за последствия отказов в работе фотокамеры.
- **Не пользуйтесь наушниками при езде на автомобиле, мотоцикле или при управлении любым моторизованным транспортным средством. Это может стать причиной чрезвычайного происшествия; в некоторых регионах ношение наушников в транспортных средствах запрещено законом.**
- **Пользуясь наушниками, не включайте звук громко. Специалисты-медики предупреждают, что очень громкий звук опасен для слуха. Если почувствуете звон в ушах, уменьшите громкость или снимите наушники.**

Предупреждающие сообщения

На ЖК-дисплее могут появляться предупреждающие сообщения.

[ОШИБКА КАРТЫ ПАМЯТИ!]

- Ошибка карты памяти.
 - Выключите фотокамеру, затем снова включите ее.
 - Снова вставьте карту памяти.
 - Вставьте и отформатируйте карту памяти (стр. 61).

[КАРТА ЗАЩИЩЕНА!]

- Карта памяти защищена от записи.
 - Карта памяти SD/SDHC: сдвиньте переключатель защиты карты памяти вверх.

[НЕТ КАРТЫ!]

- Не вставлена карта памяти.
 - Снова вставьте карту памяти.
 - Выключите фотокамеру, затем снова включите ее.

[НЕТ СНИМКОВ!]

- На карте памяти нет записанных изображений.
 - Начните съемку.
 - Вставьте карту памяти, на которой имеются записанные изображения.

[ОШИБКА ФАЙЛА!]

- Ошибка файла.
 - Удалите файл.
- Ошибка карты памяти.
 - Обратитесь в центр технического обслуживания.

[БАТАРЕЯ РАЗРЯЖЕНА!]

- Батарея разрядилась.
 - Вставьте свежие батареи.

[МАЛО СВЕТА!]

- Съемка ведется в условиях слабого освещения.
 - Используйте при съемке фотовспышку.

[ПРЕВЫШЕНО ЧИСЛО]

- В меню PictBridge выбрано слишком большое количество страниц для вывода на печать.
 - Выберите допустимое количество страниц для вывода на печать.

[DCF Full Error]

- Нарушение формата DCF
 - Скопируйте изображения на ПК и отформатируйте память.

Перед тем как обратиться в центр обслуживания

Проверьте следующее.

Фотокамера не включается.

- Батарея разрядилась.
→ Вставьте свежие батареи. (стр. 16).
- Батарея питания вставлена неправильно (обратная полярность подключения).
→ Вставьте батарею, соблюдая полярность подключения (+, -)

Фотокамера сама выключается во время работы.

- Батарея разряжена.
→ Вставьте свежие батареи.
- Произошло автовыключение фотокамеры.
→ Снова включите фотокамеру.

Батарея питания быстро разряжается.

- Фотокамера используется при низких температурах.
→ Держите фотокамеру в тепле (например, под пальто или курткой) и вынимайте ее только для съемки.

При нажатии кнопки спуска съемка не производится.

- В памяти не осталось места для снимков.
→ Удалите ненужные файлы изображений.
- Карта памяти не отформатирована.
→ Отформатируйте карту памяти (стр. 61).
- Карта памяти неработоспособна.
→ Вставьте новую карту памяти.
- Карта памяти защищена от записи.
→ См. описание сообщения об ошибке [КАРТА ЗАЩИЩЕНА!]
- Питание фотокамеры выключено.
→ Включите фотокамеру.
- Батарея разряжена.
→ Вставьте свежие батареи. (стр. 16)
- Батарея питания вставлена неправильно (обратная полярность подключения).
→ Вставьте батарею, соблюдая полярность подключения (+, -)

Фотокамера внезапно перестает работать.

- Произошел сбой оборудования.
→ Выньте и снова вставьте батарею питания, затем включите фотокамеру.

При нажатии кнопок фотокамеры ничего не происходит.

- Сбой в работе фотокамеры.
→ Выньте и снова вставьте батарею питания, затем включите фотокамеру.

Перед тем как обратиться в центр обслуживания

Снимки получаются нечеткими.

- Снимок был сделан без выбора подходящего режима макросъемки.
→ Чтобы получить четкое изображение, выберите подходящий режим макросъемки.
- Съемка велась вне зоны действия фотовспышки.
→ Снимайте в пределах зоны действия фотовспышки.
- На объективе имеются пятна или частицы грязи.
→ Очистите объектив.

Фотовспышка не срабатывает.

- Выбран режим Фотовспышка отключена.
→ Отмените режим Фотовспышка отключена.
- В данном режиме съемки фотовспышка не используется
→ См. описание функции фотовспышки. (стр. 33)

Дата и время отображаются неправильно.

- Дата и время были установлены неправильно или были включены настройки фотокамеры по умолчанию.
→ Заново установите правильные дату и время.

Произошел сбой в работе карты памяти, вставленной в фотокамеру.

- Карта памяти отформатирована неправильно.
→ Отформатируйте карту памяти заново.

Изображения не воспроизводятся.

- Неправильное имя файла. (Нарушение формата DCF)
→ Не изменяйте имя файла изображения. Цвета полученного изображения отличаются от оригинала

Цвета полученного изображения отличаются от оригинала.

- Неправильно выбраны настройки баланса белого или эффектов.
→ Выберите правильные настройки баланса белого и спецэффектов.

Снимки получаются очень светлыми.

- Произошла переэкспозиция снимка.
→ Отмените экспокоррекцию.

На внешнем мониторе нет изображения.

- Внешний монитор подключен к фотокамере неправильно.
→ Проверьте соединительные кабели.
- На карте памяти имеются испорченные файлы.
→ Вставьте карту памяти с неиспорченными файлами.

В Проводнике ПК отсутствует значок [Съемного диска].

- Неправильно подключен кабель.
→ Проверьте соединительные кабели.
- Выключена фотокамера.
→ Включите фотокамеру.
- У вас установлена операционная система иная, чем Windows 98SE, 2000, ME, XP, Vista/Mac OS 10.1-10.4. Либо на вашем ПК отсутствует поддержка USB.
→ Установите Windows 98SE, 2000, ME, XP, Vista/Mac OS 10.1-10.4 на компьютер с поддержкой USB.
- Не установлен драйвер фотокамеры.
→ Установите драйвер [USB Storage Driver].

Технические характеристики

Фотоприемник	– Тип: 1/2,5" ПЗС-матрица – Рабочее разрешение: около 8,2 мегапикс. – Полное разрешение: около 8,4 мегапикс.
Объектив	– Фокусное расстояние: Объектив NV, f = 6,0-30 мм (в эквиваленте 35-мм пленки: 36-180 мм) – Диапазон диафрагм: F3,5 - F3,9 (зум дальше) F4,9 - F8,0 (зум ближе) – Цифровой зум: режим Фотосъемка: 1,0x – 5,0x Режим воспроизведения: 1,0x – 12,8x (в зависимости от размера изображения)
ЖК-дисплей	– 3,0-дюймовый цветной TFT ЖК-дисплей (230 000 пикс.)
Фокусировка	– Тип: автофокусировка TTL (через объектив), многоточечная АФ, обнаружение положения лица в кадре во время АФ, фокусировка от руки. – Диапазон

	Норма	Макро	Супермакро	Автомакро
Зум дальше	80 см – бесконечность	5-80 см	1-5 см	5 см – бесконечность
Зум ближе		30-80 см	-	30 см – бесконечность

Выдержка	– 1-1/2000 с (режим НОЧЬ: 16-1/2000 с)
Экспозиция	– Управление: программная автоэкспозиция – Экспомер: многосегментный, точечный, центрально-взвешенный, с определением положения лица – Экспокоррекция: ±2 EV (с шагом 1/3 EV) – Светочувствительность ISO: Авто, 80, 100, 200, 400, 800, 1600

Фотовспышка	– Режимы: Авто, Авто и устранение "красных глаз", Заполняющая вспышка, Медленная синхронизация, Фотовспышка отключена, Без "красных глаз". – Диапазон: Зум дальше: 0,2-4,0 м, Зум ближе: 0,5-2,8 м (ISO АВТО) – Около 5 с (при использовании свежей батареи питания)
Резкость	– Мягкая+, Мягкая, Норма, Высокая, Высокая+
Баланс белого	– Авто, Солнечный свет, Облачно, Лампы дневного света ХБ, Лампы дневного света ТБ, Лампы накаливания, Польз. установки
Запись звука	– Запись звука (макс. 10 часов) – Звуковой комментарий к фотоснимку (макс. 10 с)
Впечатывание даты	– Дата, Дата/Время, Выкл (по выбору пользователя)
Съемка	– Фотосъемка <ul style="list-style-type: none"> • АВТО, ПРОГРАММА, ASR, СЮЖЕТ × Сюжетные режимы: Night (Ночь), Portrait (Портрет), Children (Дети), Landscape (Пейзаж), Text (Текст), Close-up (Макро), Sunset (Закат), Dawn (Рассвет), Backlight (Встречный свет), Fireworks (Фейерверк), Beach & Snow (Пляж/Снег), Cafe (Кафе), Food (Еда), Self Shot (Автоспуск) (всего 14 режимов) • Съемка: Покадровая, Непрерывная, АЕВ, Съемка с интервалом, Движение • Автоспуск: 2 с, 10 с, два снимка подряд (10 с, 2 с)

Технические характеристики

- Режим Видео
 - Со звуком или без (макс. 2 часа)
 - Размер: 800x592, 640x480, 320x240
 - Частота кадров: 30 кадр/с, 20 кадр/с, 15 кадр/с (20 кадр/с при разрешении 800x592)
 - Оптический зум до 5.0x
 - Стабилизация кадров видеоклипа (по выбору пользователя)
 - Редактирование видео (встроенные функции): пауза в ходе записи, захват кадра, сохранение фрагмента

– Размер изображения и доступное количество снимков (для карты памяти 256 Мб)

	8М	7М	6М	5М	3М	1М
	3264x2448	3264x2176	3264x1836	2592x1944	2048x1536	1024x768
Отличное	49	58	71	86	128	372
Хорошее	94	107	133	161	226	520
Норма	135	171	202	220	306	600

* Данные значения получены при измерении по стандартам корпорации Samsung и могут быть другими в зависимости от условий съемки и настроек фотокамеры.

Сохранение данных

- Носитель данных
 - Встроенная память: флэш-память 190 Мб
 - Внешняя память (приобретается отдельно): Карта памяти SD (до 2 Гб гарантировано) Карта памяти SDHC (до 4 Гб гарантировано) Карта MMC Plus (до 1 Гб гарантировано)
- Форматы файлов
 - Фотосъемка: JPEG (DCF), EXIF 2.2, DPOF 1.1, PictBridge 1.0
 - Видео: AVI (MPEG-4)
 - Звук: WAV

Кнопка E

- Эффекты: Цветовые эффекты: Норма, Черно-белое, Сепия, Красный, Синий, Зеленый, Негатив, Пользовательские цвета
Спец. цвет: ЦВЕТОВАЯ МАСКА
Регулировка изображения: НАСЫЩЕННОСТЬ
РАЗВЛЕЧЕНИЯ: Мультик, Фоторамка, Зона резкости, Составной снимок
- Редактирование: Редактирование изображения: изменение размера, поворот
Цветовые эффекты: Норма, Черно-белое, Сепия, Красный, Синий, Зеленый, Негатив, Пользовательские цвета
Спец. цвет: цветовой фильтр, цветовая маска
Регулировка изображения: Устранение "красных глаз", Яркость, Контрастность, Насыщенность, Добавить шум.
Развлечения: Мультик, Зона резкости, Составной снимок, Фоторамка, Стикер

- Воспроизведение – единичное изображение, эскизы, слайдшоу
* Слайдшоу: в сопровождении спецэффектов и фоновой мелодии
- Многофункциональность – MP3, РМР, ВАШ ГИД, просмотр текста, запись звука, использование в качестве устройства хранения

Технические характеристики

Интерфейс	<ul style="list-style-type: none">– Цифровой выход: USB 2.0 High Speed– Звук: моно– Видеовыход: NTSC, PAL (по выбору пользователя)– Адаптер постоянного тока: 24-контактный разъем
Источники питания	<ul style="list-style-type: none">– Аккумуляторная батарея: SLB-1137D, 3,7 В (1100 мАч)– Сетевой адаптер: SAC-46, SUC-C2* Тип батареи из комплекта поставки может быть другим в зависимости от региона продаж.
Габариты (ШxВxГ)	– 95 x 61,5 x 20,2 мм (без учета выступающих частей)
Вес	– 158 г (без батарей и карты памяти)
Рабочая температура	– 0 - 40 °С
Рабочая влажность	– 5 - 85%
Программное обеспечение	– Приложения: Samsung Master, Samsung Converter, Adobe Reader

× Спецификации MP3

Звук	<ul style="list-style-type: none">– Диапазон частот: 20 Гц – 20 кГц– Гнездо наушников: 2,5 мм (стерео)–Выходная мощность (макс.): левый наушник – 40 мВт, правый – 40 мВт (16Ω)– Соотношение сигнал/шум: 88 дБ на 20 кГц ФНЧ
Файлы	<ul style="list-style-type: none">– Формат файлов: MP3 (MPEG-1/2/2.5 Layer 3)– Битрейт: 48-320 Кбит/с (в т.ч. переменный битрейт – VBR)

Звуковые эффекты	– SRS WOW HD (Объемный звук). норма, классика, танец, джаз, живая музыка, рок.
Режим воспроизведения	<ul style="list-style-type: none">– Все файлы, повтор одного, повтор всех, вперемешку, повтор вперемешку– Музыка MP3 и съемка (по умолчанию 3М)– Функция автоматической загрузки (запоминание последнего воспроизведенного файла и кадра)– Пользовательские обложки MP3-плеера

× Технические характеристики PMP-плеера

Декодер PMP	<ul style="list-style-type: none">– Видео: модифицированный Xvid MPEG4 (для других видеофайлов используйте программный конвертер Samsung Converter)– Звук: MPEG Layer 2 (программный конвертер Samsung Converter)
Режим воспроизведения	<ul style="list-style-type: none">– Быстрый поиск вперед/назад (макс. 32x)– Поиск и пропуск в режиме воспроизведения (НОРМА, 30 с, 1 мин, 3 мин, 5 мин, 10 мин)– Автопропуск после воспроизведения одного файла– Функция автоматической загрузки (запоминание последнего воспроизведенного кадра)– Поддержка полноэкранный режима при программном конвертировании
Субтитры	– Поддержка файлов SMI с использованием программного конвертера Samsung Converter)

Технические характеристики

× Текстовый режим

Файлы	– Текстовый файлы (расширение TXT, до 99999 страниц)
Форматы файлов	– Windows: ANSI (Windows 98 или более поздняя версия), Юникод/Юникод (Big-Endian)/UTF-8 (Windows 2000/XP) – Компьютер Macintosh: ANSI, Юникод (UTF-16)
Функции	– Автопрокрутка (0,8-2,3 с) – Пропуск 1 стр./10 стр. – Функция автоматической загрузки (запоминание последней страницы) – Фоновая мелодия в формате MP3 во время просмотра текстового файла
Языки	– Английский, корейский, французский, немецкий, испанский, итальянский, китайский упр., китайский трад., японский, русский, португальский, голландский, датский, шведский, финский, бахаса, польский, венгерский, чешский, турецкий. * Поддерживаемые языки могут быть изменены без предварительного уведомления.

× Технические характеристики могут быть изменены без предварительного уведомления.

× Все товарные знаки являются собственностью их владельцев.

Замечания о программном обеспечении

Не забудьте перед началом работы внимательно прочитать данное руководство.

- Прилагаемое программное обеспечение содержит драйвер фотокамеры и прикладное ПО обработки графики для Windows.
- Никакая часть данного программного обеспечения или Руководства пользователя не может быть воспроизведена в какой-либо форме.
- Лицензия на программное обеспечение предоставляется только для работы с фотокамерой.
- В редчайшем случае обнаружения заводского дефекта мы отремонтируем или заменим вашу фотокамеру. Однако мы не несем никакой ответственности за повреждения или неполадки, возникшие из-за неправильной эксплуатации изделия.
- Гарантия Samsung не распространяется на работу фотокамеры с "самособранными" ПК или ПК и ОС, не имеющими гарантии производителя.
- Перед прочтением данного Руководства вам следует получить основные знания о компьютерах и ОС (операционных системах).

Системные требования

Для Windows	Для Macintosh
ПК с процессором производительнее Pentium II 450 МГц (рекомендуется Pentium 800 МГц) * Программа Samsung Converter ПК с процессором производительнее Pentium 500 МГц (рекомендуется Pentium IV)	Процессор Power Mac G3 или производительнее/ процессор Intel
Windows 98SE/2000/ME/XP/Vista * Программа Samsung Converter Рекомендуется Windows 2000 или более поздняя версия	Mac OS 10.1-10.4
ОЗУ не менее 128 Мб (рекомендуется более 512 Мб)	ОЗУ не менее 256 Мб 110 Мб свободного места на жестком диске
USB-порт	USB-порт
Привод CD-ROM	Привод CD-ROM
Монитор с 16-битной глубиной цвета при разрешении 1024x768 пикс. (рекомендуется 24-битная глубина цвета) Microsoft DirectX 9.0 или более поздняя версия	MPlayer (для воспроизведения видеоклипов)

О программном обеспечении

После установки в привод CD-ROM компакт-диска из комплекта поставки фотокамеры автоматически открывается следующее окно.



Перед подключением фотокамеры к ПК следует установить ее драйвер.

- Драйвер фотокамеры: позволяет переносить изображения из фотокамеры на ПК и наоборот.

В качестве драйвера фотокамеры используется драйвер USB Storage Driver. Фотокамеру можно использовать в качестве устройства чтения USB-карт памяти. После установки драйвера и подключения фотокамеры к ПК в [Проводнике] или папке [Мой Компьютер] появится значок [Съемного диска]. Драйвер USB Storage Driver предоставляется только для Windows. Драйвер USB для MAC не входит в программное обеспечение на установочном компакт-диске. Но фотокамера может работать с операционной системой Mac OS 10.1-10.4.

- Кодек XviD: позволяет воспроизводить на ПК видеоклипы (формата MPEG-4), записанные на данной фотокамере.

Для воспроизведения видеоклипа, записанного на данной фотокамере, необходимо установить кодек XviD. Установите этот кодек, если видеоклипы, записанные на данной фотокамере, воспроизводятся с искажениями. Данное ПО совместимо только с Windows.

О программном обеспечении

- Samsung Converter: программа для конвертирования файлов мультимедиа

Мультимедиа-файлы (кинофильмы, видеоклипы и т.п.) можно конвертировать с помощью данной программы для последующего воспроизведения на вашей фотокамере. Данное ПО совместимо только с Windows.

- Программа Samsung Master: мультимедийное программное обеспечение типа "все в одном".

С помощью данного программного обеспечения вы сможете загрузить, просмотреть, отредактировать и сохранить полученные вами цифровые изображения. Данное ПО совместимо только с Windows.



- Перед установкой драйвера проверьте соответствие вашего компьютера системным требованиям.
- В зависимости от производительности компьютера следует подождать 5-10 с перед тем, как запустится программа автоматической установки. Если окно программы не откроется, запустите [Проводник] и в корневом каталоге диска CD-ROM выберите файл [Installer.exe].

Настройка прилагаемого программного обеспечения

Для работы фотокамеры с ПК сначала установите прилагаемое программное обеспечение фотокамеры.

После этого изображения, записанные на фотокамере, можно будет перенести на ПК и отредактировать в графическом редакторе.

- Посетите веб-сайт компании Samsung в Интернете.

<http://www.samsungcamera.com>: английский язык
<http://www.samsungcamera.co.kr>: корейский язык

1. Откроется окно автозапуска. Щелкните в открывшемся окне [Install] (установить).



2. Установите драйвер фотокамеры, DirectX, XviD, программы Samsung Converter, Samsung Master и Adobe Reader, нажимая соответствующие кнопки на экране монитора. Программа DirectX не будет установлена, если на вашем компьютере уже установлена ее более поздняя версия.

Настройка прилагаемого программного обеспечения

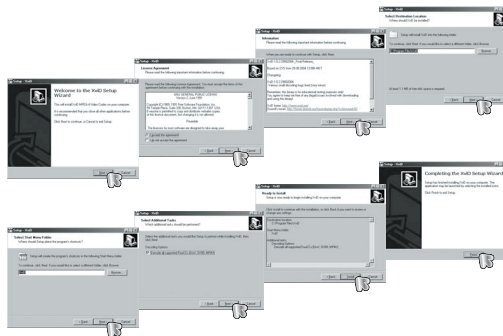
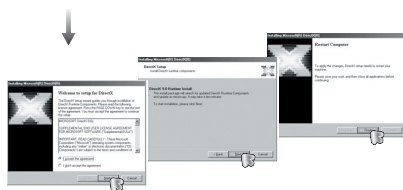
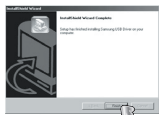

3. Для просмотра видеоклипа, записанного на данной фотокамере установите кодек XviD.



- × Распространение кода XviD регламентируется Генеральной публичной лицензией (GNU), согласно которой его можно свободно копировать, распространять и модифицировать. Действие настоящей лицензии распространяется на любые программы или другие продукты, которые содержат уведомление обладателя авторских прав о том, что они могут распространяться на условиях данной лицензии GNU. Дополнительные сведения приведены в лицензионной документации (<http://www.gnu.org/copyleft/gpl.html>).

Настройка прилагаемого программного обеспечения

4. Установите программное обеспечение в соответствии с инструкциями, появляющимися на экране монитора.



5. Перезагрузите компьютер и подсоедините к нему фотокамеру с помощью USB-кабеля из комплекта поставки.

6. Включите фотокамеру. Откроется окно [Мастера установки оборудования], и компьютер распознает фотокамеру.

× Если у вас установлена ОС Windows XP/Vista, откроется окно программы просмотра изображений. Если после запуска программы Samsung Master открылось окно загрузки файлов, установка драйвера фотокамеры прошла успешно.

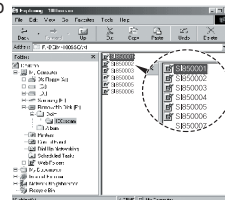

- После установки драйвера фотокамеры окно [Мастера нового оборудования] может не открыться.
- В Windows 98 SE откроется диалоговое окно мастера установки нового оборудования, а также может появиться окно с просьбой указать файл драйвера. В этом случае укажите "USB Driver" на компакт-диске из комплекта поставки.
- Руководство пользователя можно найти в файле PDF, имеющемся на установочном диске из комплекта поставки фотокамеры. Поиск файлов PDF можно произвести с помощью Проводника. Для просмотра файлов PDF установите с установочного диска программу Adobe Reader.
- Чтобы установка Adobe Reader 6.0.1 прошла корректно, у вас должен быть установлен обозреватель Internet Explorer 5.01 или более поздней версии. Посетите веб-сайт www.microsoft.com и обновите Internet Explorer.

Включение режима ПК

Если подсоединить USB-кабель к USB-порту ПК, а затем включить электропитание, фотокамера автоматически перейдет в режим подключения к компьютеру. В этом режиме вы можете загрузить записанные изображения на ПК с помощью USB-кабеля.

■ Подключение фотокамеры

1. Включите фотокамеру
2. Подсоедините фотокамеру к компьютеру с помощью USB-кабеля из комплекта поставки.
3. Включите компьютер. Произойдет подключение фотокамеры к компьютеру.
4. На ЖК-дисплее откроется меню выбора внешних устройств.
5. С помощью кнопок **Вверх/Вниз** выберите [ПК] и нажмите кнопку **ОК**.

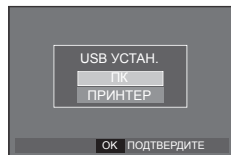

■ Подключение фотокамеры к ПК

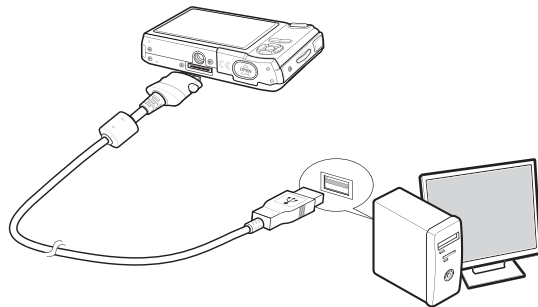

× Если при подключении фотокамеры к компьютеру во время шага 5 выбрать [ПРИНТЕР], то появится сообщение [ПОДКЛЮЧ К ПРИНТЕРУ], и подключения к ПК не произойдет. В этом случае отсоедините USB-кабель и начните процедуру подключения с шага 2.

■ Как разорвать соединение между фотокамерой и ПК

См. стр. 119 (извлечение съемного диска).

Включение режима ПК

■ Загрузка изображений

Загрузите снимки, сделанные фотокамерой, на жесткий диск ПК, чтобы распечатать их или обработать в графическом редакторе.

1. Подсоедините фотокамеру к компьютеру с помощью USB-кабеля.
2. Откройте папку [Мой компьютер] на рабочем столе и дважды щелкните [Съемный диск → DCIM → 100SSCAM]. В окне будут показаны файлы изображений.
3. Выберите изображение и щелкните по нему правой кнопкой мыши.

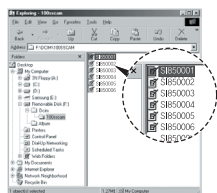
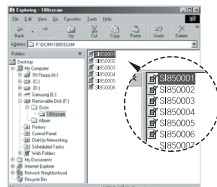

4. Откроется контекстное меню.
Выберите [Вырезать] или [Копировать].
 - [Вырезать]: вырезает выбранный файл.
 - [Копировать]: копировать файлы.

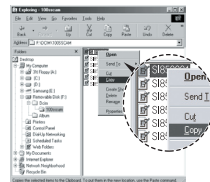

5. Щелкните папку, в которую хотите вставить файл.
6. Щелкните по ней правой кнопкой мыши, и откроется контекстное меню. Выберите [Вставить].

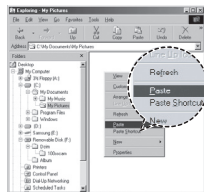

7. Файл изображения загружен из камеры на ПК.

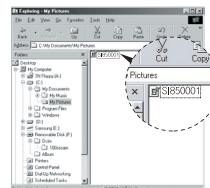

Включение режима ПК

- С помощью программы [Samsung Master] можно просматривать записанные в памяти изображения на мониторе ПК, можно копировать или перемещать файлы изображений.



- Перед просмотром изображений рекомендуем скопировать их на ПК. Если вы будете открывать изображения для просмотра непосредственно со съемного диска, может произойти разрыв установленного соединения.
- Если файл, который не был получен на вашей фотокамере, загрузить на съемный диск, то при попытке его просмотра на ЖК-дисплее фотокамеры появится сообщение [ОШИБКА ФАЙЛА!], а в режиме просмотра эскизов дисплей останется пустым.

Как извлечь съемный диск

■ Windows 98SE

1. Проверьте, происходит ли передача файлов между ПК и фотокамерой. Если индикатор состояния фотокамеры мигает, подождите, пока он не перестанет мигать и начнет светиться постоянно.
2. Отсоедините USB-кабель.

■ Windows 98SE/2000/ME/XP/Vista

(В зависимости от версии Windows изображения могут отличаться от показанных.)

1. Проверьте, происходит ли передача файлов между ПК и фотокамерой. Если индикатор состояния фотокамеры мигает, подождите, пока он не перестанет мигать и начнет светиться постоянно.

2. Сделайте двойной щелчок по значку [Отключение или извлечение аппаратного устройства] на панели задач.



Двойной щелчок!

3. Откроется окно [Отключение или извлечение аппаратного устройства]. Выберите [USB Mass Storage Device] и щелкните [Остановить].

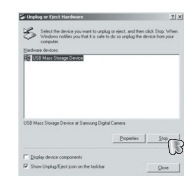

4. Откроется окно [Остановка устройства]. Выберите [USB Mass Storage Device] и щелкните [OK].

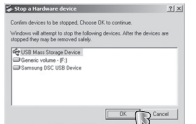

Как извлечь съёмный диск

5. Откроется окно [Оборудование может быть удалено]. Щелкните [ОК].
6. Откроется окно [Отключение или извлечение аппаратного устройства]. Щелкните [Закреть] и съёмный диск будет извлечен.
7. Отсоедините USB-кабель.

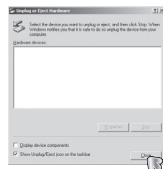

Установка драйвера USB для MAC

1. Драйвер USB для MAC не входит в программное обеспечение на установочном компакт-диске, поскольку MAC OS изначально имеет поддержку драйвера фотокамеры.
2. Во время загрузки проверьте версию MAC OS. Данная фотокамера совместима с MAC OS версии 10,1-10,4.
3. Подсоедините фотокамеру к компьютеру Macintosh и включите фотокамеру.
4. После подключения фотокамеры к компьютеру Macintosh на рабочем столе появится новый значок.

Использование драйвера USB для MAC

1. Сделайте двойной щелчок по новому значку на рабочем столе, и откроется соответствующая папка.
2. Выберите файл изображения и скопируйте или переместите его на MAC.



- Для Mac OS 10.1 или более поздней версии: завершите загрузку файлов из компьютера на фотокамеру и только после этого извлеките съёмный диск с помощью команды Extract (извлечь).

Удаление драйвера USB для Windows 98SE

Чтобы удалить драйвер USB, проделайте следующее.

1. Подсоедините фотокамеру к ПК и затем включите оба устройства.
2. Проверьте наличие съемного диска в папке [Мой компьютер].
3. Удалите [Samsung Digital Camera] из диспетчера устройств.

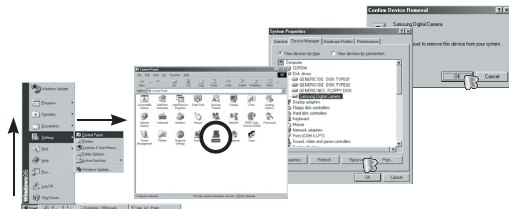

4. Отсоедините USB-кабель.
5. Удалите [Samsung USB Driver] с помощью мастера установки и удаления программ.

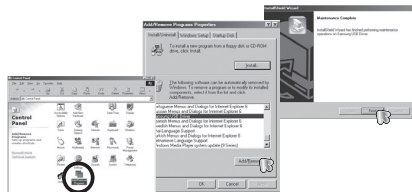

6. Удаление драйвера закончено.

Программа Samsung Converter

Мультимедиа-файлы (кинофильмы, видеоклипы и т.п.) можно конвертировать с помощью данной программы для последующего воспроизведения на вашей фотокамере. Данное ПО совместимо только с Windows.

■ Работа с программой Samsung Converter

1. Сделайте двойной щелчок по значку Samsung Converter на рабочем столе.
2. Щелкните значок Добавить и выберите файл, который хотите добавить.
3. Если вы хотите добавить захваченный кадр, щелкните "Use subtitles from file (*.smi)" (использовать субтитры из файла *.smi).
4. Сделайте необходимые настройки и нажмите кнопку Convert (конвертировать).
 - Output Format (выходной формат кадра): выберите один из вариантов.
 - Frame size (формат кадра): выберите ширину и высоту кадра видеоклипа.
 - Frame rate (частота кадров): выберите частоту кадров (кадр/с).
 - Screen size (размер изображения): выберите формат отображения на экране.
 - Split by size (разобрать по размеру): выберите размер файла видеоклипа.
5. Подсоедините фотокамеру к компьютеру с помощью USB-кабеля из комплекта поставки.
6. Скопируйте сконвертированный видеоклип и вставьте его в папку [RMP].

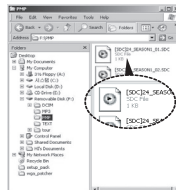
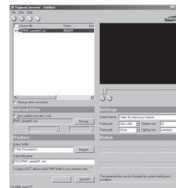

Программа Samsung Converter

7. Сконвертированный видеоклип теперь можно воспроизвести с помощью фотокамеры.

✖ Дополнительную информацию о программе Samsung Converter можно получить с помощью встроенной справки (меню [Help]).

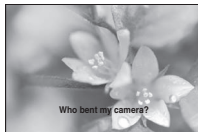

- Ошибки конвертации могут возникнуть из-за технических характеристик имеющегося ПК или установленных программ. В случае возникновения ошибки конвертации проверьте следующее.
 - Установлены ли надлежащим образом на ПК все необходимые кодеки. В противном случае найдите и установите на ПК совместимый кодек. Если отдельного кодека найти не удастся, установите пакет кодеков.
 - Ошибки конвертации могут возникать, если на ПК были установлены несколько разных пакетов кодеков. В этом случае удалите все кодеки и установите на ПК наиболее подходящий пакет кодеков.
 - Установите универсальный проигрыватель самой последней версии.
 - Посетите веб-сайт производителя оборудования (ПК, видеокарты, звуковой карты) и установите самую последнюю версию драйверов.
- Некоторые типы файлов мультимедиа не удастся конвертировать. Если конвертированный файл окажется поврежденным, его не удастся воспроизвести на фотокамере. Нестандартные типы файлов не могут быть конвертированы. Иногда может быть нарушена синхронизация звука и изображения.
- Размер конвертированного медиафайла может изменяться. В частности, он зависит от используемой компьютерной системы.
- Если на ПК отсутствует шрифт, совместимый с файлом сценария, то текст сценария будет отображаться как "□□□".
- Передача конвертированного файла на съемный диск может потребовать существенных затрат времени. Она может занять много времени. Продолжительность передачи определяется размером файла.
- Не просматривайте PMP-файлы во время вождения автомобиля. Это может привести к аварийным ситуациям на дороге.
- Если файл не поддерживает функцию быстрого поиска при воспроизведении универсальным проигрывателем Windows, вам не удастся выбрать фрагмент для конвертирования и разделить файл на части.



- Перед конвертацией файла проверьте, насколько корректно он воспроизводится универсальным проигрывателем Windows Media Player.
- Конвертированные файлы сохраняются с расширением *.sdc и могут воспроизводиться универсальным проигрывателем.
- Программа Samsung Converter не содержит все имеющиеся кодеки. Если полученный файл мультимедиа невозможно воспроизвести универсальным проигрывателем Windows, установите пакет кодеков (рекомендуется установить полную версию пакета K-Lite Codec). После установки пакета кодеков заново переустановите программу Samsung Converter.
- Для каждого конвертированного файла можно выбрать папку назначения. Если папка не выбрана, то конвертированные файлы будут сохраняться в ту же папку, где уже находится исходный файл.
- При одновременном конвертировании нескольких файлов работа компьютера может замедлиться из-за повышенного использования ресурсов процессора. В таком случае добавляйте файлы для обработки в окно программы по одному.

Программа Samsung Master

С помощью данного программного обеспечения можно загрузить, просмотреть, отредактировать и сохранить снимки и видеоклипы. Данное ПО совместимо только с Windows.

Чтобы запустить программу Samsung Master, сделайте двойной щелчок по значку Samsung Master на Рабочем столе.

■ Загрузка изображений

1. Подключите фотокамеру к ПК.

2. После подключения фотокамеры откроется окно загрузки изображений.

- Чтобы загрузить отснятые изображения, нажмите кнопку [Select All] (выбрать все).
- В открывшемся окне выберите папку и нажмите кнопку [Select All]. Теперь можно сохранить отснятые изображения в выбранной папке.
- Если щелкнуть кнопку [Cancel] (отмена), загрузка будет прервана.

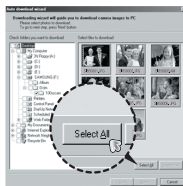

3. Щелкните [Next>] (далее).

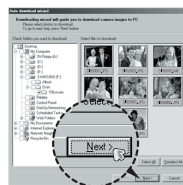

4. Выберите место расположения и создайте папку, в которую будут записаны загруженные файлы и папки.

- Создайте папки в соответствии с датой создания файлов изображений, и изображения будут загружены в эти папки.
- Введите имя папки, и изображения будут загружены в эту папку.
- Выберите ранее созданную папку, и изображения будут загружены в нее.

5. Щелкните [Next>] (далее).

6. Откроется окно, как показано рядом. Адрес конечной папки появится в верхней части окна. Щелкните кнопку [Start] (начать), чтобы загрузить изображения.

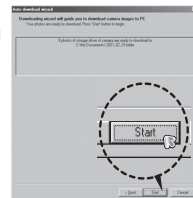
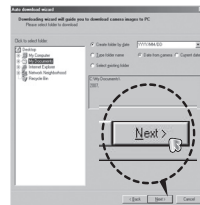

7. Загруженные изображения будут показаны в окне программы.

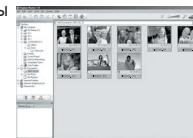

Программа Samsung Master

- Окно просмотра: для просмотра записанных изображений.

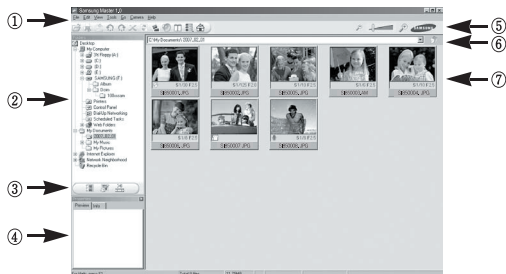

- Функции программы просмотра изображений перечислены ниже.

- 1 Строка меню: для выбора нужного меню. File (файл), Edit (правка), View (вид), Tools (инструменты), Change functions (изменить функции), Auto download (автоматическая загрузка), Help (помощь) и т.д.
 - 2 Окно выбора изображений: в данном окне можно выбрать изображения.
 - 3 Меню функций обработки: в данном меню можно выбрать функции просмотра и редактирования изображений и видеофайлов.
 - 4 Окно предпросмотра: для предварительного просмотра изображений или видеоклипов и получения информации о них.
 - 5 Панель изменения размера: для выбора размера изображения при просмотре.
 - 6 Адресная строка: для отображения адреса папки, в которой находится выбранное изображение.
 - 7 Окно просмотра: для отображения изображений, находящихся в выбранной папке.
- × Дополнительную информацию о программе Samsung Master можно получить с помощью встроенной справки (меню [Help]).

- Окно редактирования: для редактирования файлов изображений.

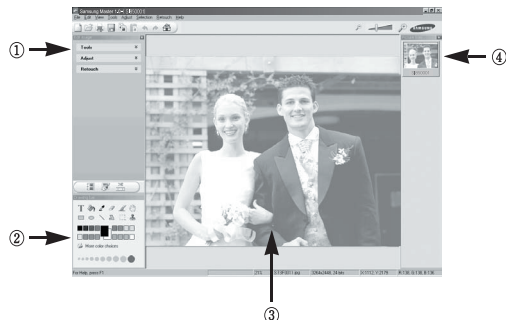

- Функции редактирования изображения перечислены ниже.

- 1 Меню правки Edit: выбор нижеперечисленных меню. [Tools] (инструменты): для изменения размера и обрезки выбранного изображения. См. встроенную справку. [Adjust] (изменить): для изменения параметров сжатия изображения. См. встроенную справку. [Retouch] (ретуширование): для изменения изображения или добавления специальных эффектов. См. встроенную справку.
 - 2 Инструменты для рисования: инструменты для редактирования изображения.
 - 3 Окно просмотра: для просмотра выбранного изображения.
 - 4 Окно предпросмотра: для предварительного просмотра измененного изображения.
- × Изображение, отредактированное в программе Samsung Master, нельзя просмотреть на фотокамере.
 - × Дополнительную информацию о программе Samsung Master можно получить с помощью встроенной справки (меню [Help]).

Программа Samsung Master

- Редактирование видеоклипов: неподвижные изображения, видеоклипы, музыкальные файлы и звукозаписи можно объединить в одном видеоролике.

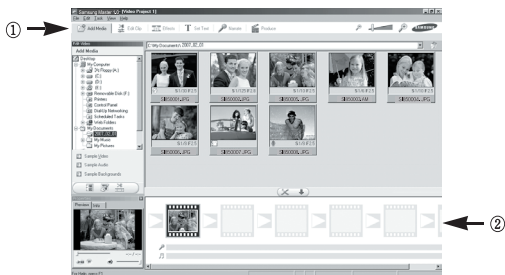

- ② Полоса раскадровки: в это окно можно вставить ресурсы мультимедиа.

- × Некоторые видеоклипы, сжатые с помощью кодеков, несовместимых с программой Samsung Master, невозможно просмотреть в программе Samsung Master.
- × Дополнительную информацию о программе Samsung Master можно получить с помощью встроенной справки (меню [Help]).

– Функции обработки видеоклипов перечислены ниже.

- ① Меню правки Edit: выбор нижеперечисленных меню.
 - [Add Media] (добавить элемент): для добавления в видеофайл дополнительных элементов мультимедиа.
 - [Edit Clip] (правка видео): для изменения яркости, контрастности и цветовых параметров.
 - [Effect] (эффекты): для добавления специальных эффектов.
 - [Set Text] (текст): для впечатывания текста.
 - Меню [Narrate]: для добавления голоса диктора.
 - [Produce] (закончить проект): можно сохранить отредактированный файл мультимедиа под новым именем. При сохранении выберите формат AVI, Windows media (wmv) или Windows media (asf).

Вопросы и ответы

В случае появления неполадок с USB-соединением проверьте следующее.

Вариант 1

USB-кабель не подсоединен или вы используете кабель не из комплекта поставки.

- Подсоедините USB-кабель из комплекта поставки.

Вариант 2

Фотокамера не распознается компьютером.

Иногда фотокамера может отображаться в диспетчере устройств как [Неизвестное устройство].

- Правильно установите драйвер фотокамеры. Выключите фотокамеру, отсоедините USB-кабель, затем снова подсоедините его и включите фотокамеру.

Вариант 3

Во время передачи файлов возникает непредвиденная ошибка.

- Выключите фотокамеру, затем снова включите ее. Снова начните передачу файлов.

Вариант 4

Используется разветвитель USB.

- При соединении фотокамеры и ПК через разветвитель USB могут возникнуть проблемы из-за несовместимости разветвителя и ПК. По возможности всегда соединяйте фотокамеру и ПК с помощью прямого соединения.

Вариант 5

Подсоединены ли к ПК другие USB-кабели?

- В работе фотокамеры, соединенной с ПК, могут произойти сбои, если к ПК были одновременно подключены другие USB-кабели. В этом случае отсоедините другие USB-кабели и оставьте только тот, который соединяет фотокамеру и ПК.

Вариант 6

Когда я открываю диспетчер устройств (Пуск → (Настройка)

→ Панель управления → (Производительность и обслуживание)

→ Система → (Оборудование) → Диспетчер устройств), то вижу в открывшемся списке "Неизвестные устройства" или "Другие устройства", рядом с которыми стоит желтый вопросительный знак (?) или восклицательный знак (!).

- Щелкните правой кнопкой запись с вопросительным (?) или восклицательным (!) знаком и выберите "Удалить". Перезагрузите ПК и снова подсоедините к нему фотокамеру. В Windows 98SE также удалите драйвер фотокамеры, перезагрузите ПК и затем установите этот драйвер заново.

Вариант 7

Если на компьютере запущены некоторые антивирусные программы (Norton Anti Virus, V3 и др.), то фотокамера может не распознаваться как съемный диск.

- Прекратите работу антивирусной программы и подключите фотокамеру к компьютеру. Информация о том, как временно отключить антивирусную программу, приведена в ее описании.

Вариант 8

Фотокамера подсоединена к порту USB, расположенному на передней панели компьютера.

- Иногда компьютер не может распознать фотокамеру, если она подсоединена к порту USB, расположенному на передней панели ПК. В таком случае подсоедините фотокамеру к порту USB на задней панели компьютера.

Вопросы и ответы

Видеоклип не воспроизводится на ПК

- × Если видеоклип, записанный на фотокамере, не воспроизводится на ПК, то чаще всего причиной этого является отсутствие в системе нужного кодека.

■ Если в системе нет нужного кодека для воспроизведения видеоклипа

→ Установите кодек, как описано ниже.

[Установка кодека для Windows]

→ Установка кодека XviD

- 1) Вставьте в привод компакт-диск из комплекта поставки фотокамеры.
 - 2) Запустите Проводник и выберите папку [буква привода CD-ROM:\Xvid], затем щелкните файл XviD-1.1.2-01112006.exe.
- × Распространение кодека XviD регламентируется Генеральной публичной лицензией (GNU), согласно которой его можно свободно копировать, распространять и модифицировать. Действие настоящей лицензии распространяется на любые программы или другие продукты, которые содержат уведомление обладателя авторских прав о том, что они могут распространяться на условиях данной лицензии GNU. Дополнительные сведения приведены в лицензионной документации (<http://www.gnu.org/copyleft/gpl.html>).

[Установка кодека для Mac OS]

- 1) Чтобы загрузить кодек, посетите следующий веб-сайт: (<http://www.divx.com/divx/mac>)
 - 2) Щелкните меню бесплатной загрузки [Free Download] в правом верхнем углу окна, и откроется окно загрузки.
 - 3) Проверьте версию Mac OS и нажмите кнопку [Download] (загрузить) для загрузки файла. Сохраните его в нужной папке.
 - 4) Чтобы установить кодек для воспроизведения видеоклипов, запустите загруженный файл.
- × В случае невозможности воспроизведения видеоклипа в системе Mac OS воспользуйтесь проигрывателем медиафайлов с поддержкой кодека XviD (например, Mplayer). Mplayer).

■ Если не установлен DirectX 9.0 или более поздней версии

→ Установите DirectX версии 9.0 или более поздней.

- 1) Вставьте в привод компакт-диск из комплекта поставки фотокамеры.
- 2) Запустите Проводник и выберите папку [буква привода CD-ROM:\ USB Driver\DirectX 9.0], затем щелкните файл DXSETUP.exe. Будет установлен DirectX. Чтобы загрузить DirectX, посетите веб-сайт <http://www.microsoft.com/directx>

■ ПК (Windows 98SE) "зависает" после многократного подключения к нему фотокамеры

→ Если многократно подключать фотокамеру к включенному продолжительное время ПК (с Windows 98SE), в какой-то момент ПК не сможет ее распознать. В этом случае перезагрузите ПК.

Вопросы и ответы

- Если ПК с подключенной к нему фотокамерой зависает при запуске Windows.
 - В этом случае отсоедините фотокамеру от ПК, и Windows загрузится нормально. Если проблему устранить не удастся, отключите в BIOS поддержку старых версий протокола USB (выберите Disable для Legacy USB Support) и перезагрузите ПК. Пункт Legacy USB Support находится в меню настроек BIOS. (Меню настроек BIOS может быть различным у разных изготовителей, и в некоторых меню параметр Legacy USB Support отсутствует). Если вы не можете изменить настройку самостоятельно, свяжитесь с изготовителем ПК или BIOS.
- Не удается удалить видеоклип, извлечь съемный диск или во время передачи файлов появляется сообщение об ошибке.
 - Вышеперечисленные проблемы иногда могут появиться, если была установлена только программа Samsung Master.
 - Чтобы закрыть Samsung Master, щелкните значок программы на панели задач.
 - Установите все прикладные программы, имеющиеся на установочном компакт-диске.



Компания Samsung Techwin заботится об охране окружающей среды на всех этапах производства и прилагает необходимые усилия для выпуска дружелюбной окружающей среде продукции. Маркировка Eco (экологический продукт) обозначает решимость компании Samsung Techwin выпускать дружелюбную окружающей среде продукцию и свидетельствует о том, что изделие соответствует требованиям директивы Евросоюза EU RoHS.



SAMSUNG TECHWIN CO., LTD.
OPTICS & DIGITAL IMAGING DIVISION
145-3, SANGDAEWON 1-DONG, JUNGWONGU,
SUNGNAM-CITY, KYUNGKI-DO, KOREA
462-121
TEL : (82) 31-740-8222, 8488, 8490
FAX : (82) 31-740-8398
www.samsungcamera.com

SAMSUNG OPTO-ELECTRONICS AMERICA, INC.
1-800-SAMSUNG (726-7864)
www.samsungcamerausa.com

If you have any questions or comments relating to
Samsung cameras, Please contact
the SAMSUNG customer care center

SAMSUNG FRANCE S.A.S.
HOTLINE PHOTO NUMÉRIQUE :
00 800 22 26 37 27 (Numéro Vert-Appel Gratuit)
www.samsungphoto.fr

SAMSUNG OPTO-ELECTRONICS GmbH
ZENTRALE, KEINE REPARATUR
AM KRONBERGER HANG 6
D-65824 SCHWALBACH/TS, GERMANY
TEL: 49 (0) 6196 66 5303
FAX: 49 (0) 6196 66 5366
TECHNISCHE SERVICE HOTLINE:
00800 4526 3727
(nur kostenfrei für Anrufe aus Deutschland)

Die Adressen Ihrer Kundendienste sowie die
Garantiebestimmungen entnehmen Sie bitte aus dem
beiliegenden Falblatt (SAMSUNG INTERNATIONAL
WARRANTY CERTIFICATE)
INTERNET: www.samsungcameras.de

TIANJIN SAMSUNG OPTO-ELECTRONICS CO., LTD
NO.9 ZHANGHENG STREET. MICRO-ELECTRONIC
INDUSTRIAL PARK JINGANG ROAD TIANJIN CHINA.
POST CODE : 300385
TEL:800-810-5858
www.samsungcamera.com.cn

SAMSUNG OPTO-ELECTRONICS UK LIMITED
SAMSUNG HOUSE 1000 HILLSWOOD DRIVE
HILLSWOOD BUSINESS PARK
CHERTSEY KT16 OPS U.K.
TEL : 00800 12263727
(free for calls from UK only)
UK Service Hotline : 01932455320
www.samsungcamera.co.uk

RUSSIA INFORMATION CENTER
SAMSUNG ELECTRONICS
117545 ST. DOROZHNYA BUILDING 3,
KORPUS 6, ENTRANCE 2, MOSCOW, RUSSIA
TEL : (7) 495-363-1700
CALL FREE : (8) 800 555 55 55 (from Russia only)
www.samsungcamera.ru

Internet address - [http : //www.samsungcamera.com](http://www.samsungcamera.com)



The CE Mark is a Directive conformity
mark of the European Community (EC)