



Contact SAMSUNG WORLDWIDE  
If you have any questions or comments relating to Samsung products,  
please contact the SAMSUNG customer care centre.

Country	Customer Care Centre ☎	Web Site
AUSTRIA	0800-SAMSUNG (726-7864)	www.samsung.com/at
BELGIUM	0032 (0)2 201 24 18	www.samsung.com/be
	844 000 844	www.samsung.com/cz
CZECH REPUBLIC	Distributor pro Českou republiku: Samsung Žrt., česká organizační složka Vyskočilova 4, 14000 Praha 4	
DENMARK	70 70 19 70	www.samsung.com/dk
EIRE	0818 717 100	www.samsung.com/ie
FINLAND	030-6227 515	www.samsung.com/fi
FRANCE	3260 SAMSUNG (€ 0,15/Min) 08 25 08 65 65 (€ 0,15/Min)	www.samsung.com
GERMANY	01805 - SAMSUNG (726-7864) (€ 0,14/Min)	www.samsung.com
HUNGARY	86-80-SAMSUNG (726-7864)	www.samsung.com
ITALIA	800-SAMSUNG (726-7864)	www.samsung.com
LUXEMBURG	0035 (0)2 261 03 710	www.samsung.com/be
NETHERLANDS	0900-SAMSUNG (726-7864) (€ 0,10/Min)	www.samsung.com/nl
NORWAY	815-56 480	www.samsung.com/no
POLAND	0 801 801 881 022-607-93-33	www.samsung.com/pl
PORTUGAL	80820-SAMSUNG (726-7864)	www.samsung.com/pt
SLOVAKIA	0800-SAMSUNG (726-7864)	www.samsung.com/sk
SPAIN	902 10 11 30	www.samsung.com
SWEDEN	0771-400 200	www.samsung.com/se
SWITZERLAND	0800-SAMSUNG (726-7864)	www.samsung.com/ch
U.K	0845 SAMSUNG (7267864)	www.samsung.com
TURKEY	444 77 11	www.samsung.com
ESTONIA	800-7267	www.samsung.ee
LATVIA	800-7267	www.samsung.com/lv
LITHUANIA	8-800-77777	www.samsung.lt
KAZAHSTAN	8-10-800-500-55-500	www.samsung.kz
KYRGYZSTAN	00-800-500-55-500	-
RUSSIA	8-800-555-55-55	www.samsung.ru
TADJIKISTAN	8-10-800-500-55-500	-
UKRAINE	8-800-502-0000	www.samsung.com
UZBEKISTAN	8-10-800-500-55-500	www.samsung.uz



BN68-01425L-01

SERIES  
4

# LCD TV user manual

imagine the possibilities

Thank you for purchasing this Samsung product.  
To receive more complete service, please register  
your product at

[www.samsung.com/global/register](http://www.samsung.com/global/register)

Model \_\_\_\_\_ Serial No. \_\_\_\_\_



### Связывайтесь с SAMSUNG по всему миру

Если у вас есть предложения или вопросы по продуктам Samsung, связывайтесь с информационным центром Samsung. (Дополнительные сведения см. на обороте.)

### Меры предосторожности при воспроизведении неподвижного изображения.

Неподвижное изображение может серьезно повредить экран телевизора.

- Не следует просматривать неподвижное изображение на ЖК экране более двух часов, чтобы не вызвать эффект остаточного изображения на экране. Подобное остаточное изображение также известно как “выгорание экрана”.

Во избежание такого эффекта уменьшите уровень яркости и контрастности экрана при отображении неподвижных изображений.

-  Вследствие эксплуатации телевизора с ЖК экраном в формате 4:3 на протяжении долгого времени, слева, справа и в центре экрана могут появиться следы границ формата, вызванные разницей излучения света в разных областях экрана.

Использование телевизора для воспроизведения DVD-дисков или подключение игровой приставки может оказать подобное воздействие на экран. Повреждения, вызванные вышеуказанным эффектом, не подлежат гарантийному ремонту.

- Длительное отображение неподвижных изображений, например, при подключении экрана к видеоигре и компьютеру, может вызвать появление остаточных изображений. Во избежание возникновения подобного эффекта, при отображении неподвижных изображений уменьшите уровень параметров “яркости” и “контрастности”.

© 2008 Samsung Electronics Co., Ltd. All rights reserved.

# Содержание

## ПОДКЛЮЧЕНИЕ И ПОДГОТОВКА ТЕЛЕВИЗОРА К РАБОТЕ

◆ Список принадлежностей .....	2
◆ Установка подставки .....	2
◆ Установка набора для настенного монтажа .....	2
◆ Панель управления .....	3
◆ Соединительная панель .....	4
◆ Использование пульта дистанционного управления (ДУ) .....	6
◆ Установка батарей в пульт дистанционного управления .....	7
◆ Включение и выключение .....	7
◆ Перевод телевизора в режим ожидания .....	7
◆ Просмотр меню .....	8
◆ Использование кнопки TOOLS .....	8
◆ Plug & Play .....	9

## НАСТРОЙКА КАНАЛОВ

◆ Автоматическое сохранение каналов .....	10
◆ Сохранение каналов вручную .....	11
◆ Добавление / блокировка каналов .....	12
◆ Сортировка сохраненных каналов .....	13
◆ Присвоение каналам названий .....	13
◆ Точная настройка на принимаемый сигнал канала ..	14
◆ УСС (усилитель слабого сигнала) .....	14

## НАСТРОЙКА ИЗОБРАЖЕНИЯ

◆ Изменение стандарта изображения .....	15
◆ Настройка установленного изображения .....	16
◆ Восстановление для параметров изображения заводских настроек по умолчанию .....	17
◆ Настройка параметра изображения .....	18
◆ Просмотр изображений в режиме Изображение в изображении (PIP) .....	20

## НАСТРОЙКА ЗВУКА

◆ Свойства звука .....	21
◆ Выбор режима звука .....	22
◆ Подсоединение наушников (продается отдельно) ..	22

## УСТАНОВКА ВРЕМЕНИ

◆ Установка и отображение текущего времени .....	23
◆ Установка таймера перехода в режим ожидания ..	23
◆ Автоматическое включение и выключение телевизора .....	24

## ОПИСАНИЕ ФУНКЦИЙ

◆ Выбор языка .....	24
◆ Мелодия / Экон. энергии .....	25
◆ Выбор источника .....	26
◆ Редактирование названий источников входного сигнала .....	27

## НАСТРОЙКА ПК

◆ Установка программного обеспечения компьютера (на основе Windows XP) .....	28
◆ Режимы экрана .....	28
◆ Настройка подключения телевизора к компьютеру .....	29

## РЕКОМЕНДАЦИИ ПО ЭКСПЛУАТАЦИИ

◆ Функция телетекста .....	30
◆ Использование замка системы Кенсингтона для предотвращения кражи (в зависимости от модели) .....	31
◆ Крепление телевизора на стене .....	32
◆ Поиск и устранение неисправностей: Перед обращением в службу технической поддержки .....	33
◆ Технические характеристики и требования к условиям эксплуатации .....	34
◆ Технические характеристики .....	35

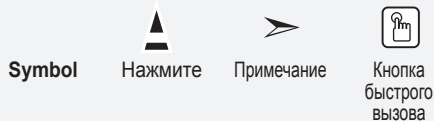

## Список принадлежностей

Убедитесь, что следующие принадлежности прилагаются к телевизору с ЖК-дисплеем. Если какой-либо элемент комплекта отсутствует, обратитесь к торговому представителю.



♦ Руководство пользователя ♦ Гарантийный талон ♦ Инструкция по технике безопасности ♦ Регистрационные карточки

- Гарантийный талон / Инструкция по технике безопасности / Регистрационные карточки (прилагается не во всех странах)
- Подставка и винт могут не входить в комплект поставки в зависимости от модели.

## Установка подставки

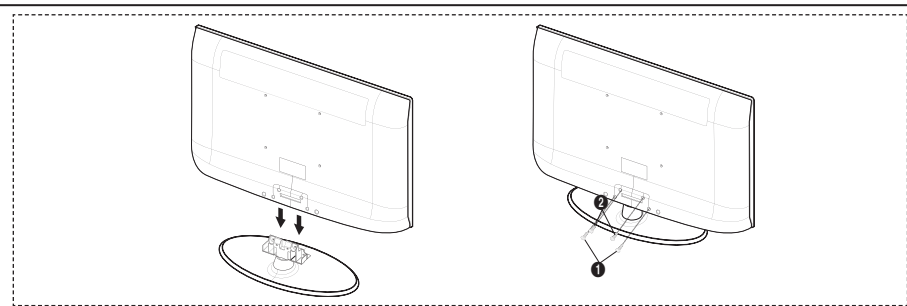

1. Установите ЖК-телевизор на подставку.
  - Телевизор должны переносить два или более человека.
  - При сборке обязательно различайте переднюю и заднюю часть подставки.
2. Затяните два винта в точке ①, а затем два винта в точке ②.
  - Установите устройство в горизонтальное положение и затяните винты. Если затяжка винтов осуществляется, когда ЖК-телевизор не установлен в горизонтальное положение, он может наклониться на одну сторону.
  - Подставка предназначена для установки моделей с размером монитора 37 дюймов и более.

## Установка набора для настенного монтажа

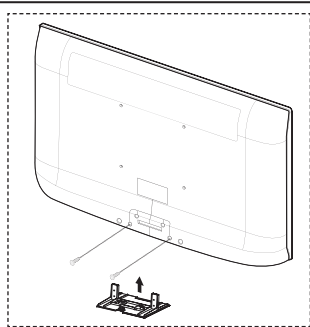

С помощью деталей для настенного крепления (продаются отдельно) можно крепить телевизор на стене. Для получения дополнительной информации относительно установки настенного крепления см. инструкции, прилагаемые к деталям для настенного крепления. Для получения помощи при установке настенного кронштейна обратитесь к специалисту технической поддержки. Samsung Electronics не несет ответственности за любые повреждения изделия или травмы, возникшие в случае самостоятельной установки телевизора покупателем.



Не выполняйте установку набора для настенного монтажа, когда телевизор включен. Это может привести к травме вследствие поражения электрическим током

- Снимите подставку, закройте отверстие в нижней части заглушкой и закрепите два винта.

## Панель управления

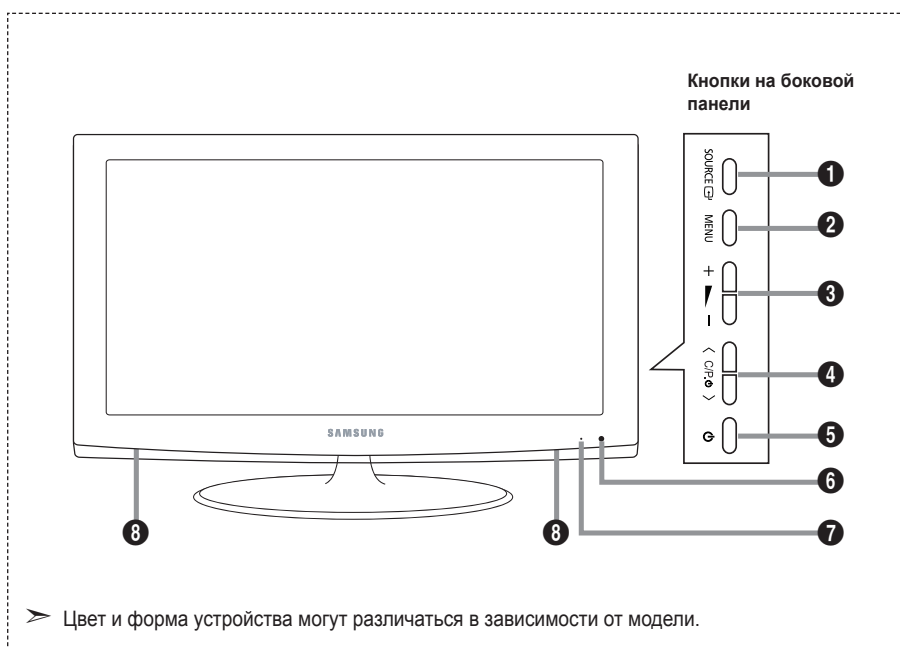

### 1 SOURCE

Переключение между всеми доступными источниками входа (ТВ, Внешний, AV, Компонентный, ПК, HDMI). Эта кнопка в экранном меню выполняет те же функции, что и кнопка **ENTER** на пульте дистанционного управления.

### 2 MENU

Нажмите для просмотра экранного меню функций телевизора.

### 3 + -

Используется для увеличения или уменьшения громкости.

Кнопки + - в экранном меню выполняют те же функции, что и кнопки < и > на пульте дистанционного управления.

### 4 < C.P. >

Используется для смены каналов.

Кнопки < C.P. > в экранном меню выполняют те же функции, что и кнопки ▲ и ▼ на пульте дистанционного управления. (Можно включить телевизор с помощью кнопок каналов, не используя пульт дистанционного управления.)

### 5 (Питание)

Используется для включения и выключения питания.

### 6 Индикатор питания

Мигает и отключается при включенном питании и горит в режиме ожидания.

### 7 Датчик приема сигнала пульта дистанционного управления

Направляйте пульт дистанционного управления на эту точку на панели управления телевизора.

### 8 Громкоговорители

## Соединительная панель

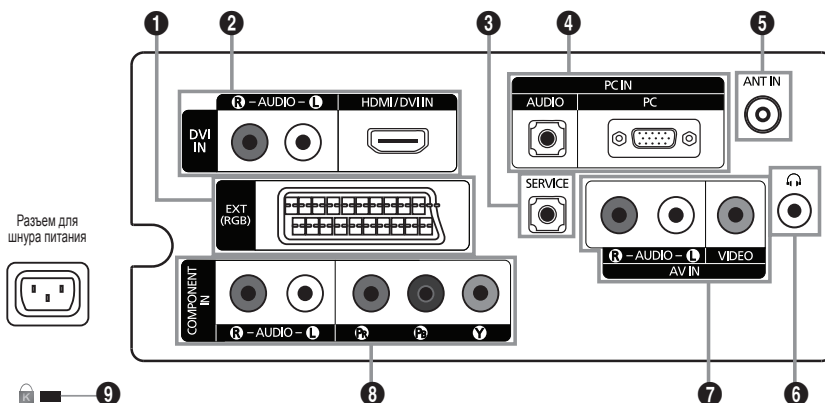

➤ Цвет и форма устройства могут различаться в зависимости от модели.

- При подключении внешнего устройства к телевизору убедитесь, что питание данного устройства выключено.
- Подключая внешнее устройство, проследите, чтобы цвет соединительного разъема совпадал с цветом кабеля.

### 1 EXT

Разъем	Вход			Выход
	Видео	Аудио (Л/П)	RGB	Видео + аудио (Л/П)
EXT	О	О	О	Доступен только выход телевизионного сигнала.

- Входные и выходные разъемы для внешних устройств, таких как видеомаягнитофон, DVD-проигрыватель, игровая приставка или проигрыватели видеодисков.

### 2 DVI IN [HDMI/DVI IN]

- Поддерживает AV-устройства с возможностью подключения через интерфейс HDMI (приставки, проигрыватели DVD)
- При соединении двух устройств с помощью разъема HDMI дополнительный аудиокабель не требуется.
- Что такое HDMI?
  - "High Definition Multimedia interface" позволяет передавать цифровые видеоданные высокого разрешения и многоканальные цифровые аудиосигналы.
  - Разъем HDMI/DVI обеспечивает DVI-соединение с дополнительным устройством с помощью соответствующего кабеля (в комплект не входит). Различие между HDMI и DVI состоит в том, что устройство HDMI меньше по размеру, оснащено технологией защиты от незаконного копирования HDCP (High Bandwidth Digital Copy Protection), а также поддерживает многоканальные цифровые аудиосигналы.

### DVI IN [R-AUDIO-L]

- DVI и аудиовыходы для подключения внешних устройств.

➤ Поддерживаемые режимы для выхода HDMI/DVI или компонентного выхода

	480i	480p	576i	576p	720p	1080i
HDMI/DVI 50 Гц	X	X	X	О	О	О
HDMI/DVI 60 Гц	X	О	X	X	О	О
Component	О	О	О	О	О	О

### 3 SERVICE

- Разъем используется только для ТЕХОБСЛУЖИВАНИЯ.

### 4 PC IN[PC] / [AUDIO]

- Подсоединение к разъему видео- и аудиовыхода ПК.

### 5 ANT IN

Для просмотра телевизионных каналов необходимо, чтобы сигнал поступал от одного из следующих источников:

- внешняя антенна, кабельная телевизионная сеть или спутниковая сеть

### 6 гнездо наушников

- Можно подключить наушники к выходу наушников на телевизоре. При подключении наушников звук через встроенные громкоговорители выводиться не будет.

### 7 AV IN [VIDEO]/[R-AUDIO-L]

- Подключите кабель RCA к соответствующему внешнему аудио/видео устройству, например, видеомагнитофону, проигрывателю DVD или видеокамере.
- Соедините с помощью аудио кабелей RCA разъемы [R - AUDIO - L] на телевизоре с соответствующими разъемами аудио выхода аудио/видео устройства.

### 8 COMPONENT IN

- Подсоедините один конец компонентного видеокабеля (поставляется дополнительно) к компонентному разъему ("Pr", "Pв", "Y") на задней панели телевизора, а другой конец - к соответствующему компонентному разъему видео выхода устройства проигрывателя DVD-дисков.
- Если требуется подключить к телевизору одновременно видеоприставку и устройство проигрыватель DVD, необходимо подключить видеоприставку к устройству проигрывателю DVD, после чего подключить устройство проигрыватель DVD к компонентному разъему ("Pr", "Pв", "Y") телевизора.
- Разъемы Pr, Pв и Y компонентных устройств (DVD) иногда имеют маркировку Y, B-Y и R-Y или Y, Cb и Cr.
- Соедините с помощью аудиокабелей RCA (поставляется дополнительно) разъемы [R - AUDIO - L], расположенные на задней панели телевизора, с соответствующими разъемами аудиовыхода устройства проигрывателя DVD.

### 9 Замок Kensington (в зависимости от модели)

- Замок Kensington (поставляется дополнительно) - это устройство, используемое для физического закрепления системы, когда оно используется в общественных местах.
- Если необходимо использовать блокировочное устройство, обратитесь к продавцу телевизора.
- Размещение замка Kensington может отличаться в зависимости от его модели.

## Использование пульта дистанционного управления (ДУ)

- 1 Кнопка режима ожидания
- 2 Используется для непосредственного выбора режима
- 3 Кнопки с цифрами для непосредственного выбора канала
- 4 Выбор одно/двухзначного номера канала
- 5 ⊕: Увеличение громкости  
⊖: Уменьшение громкости
- 6 Временное выключение звука
- 7 Используется для быстрого выбора часто используемых функций.
- 8 Просмотр информации о станции вещания
- 9 Цветные кнопки: Используйте эти кнопки в списке каналов, и т.д.
- 11 Отображение на экране списка каналов.
- 12 Выбор доступных источников сигнала
- 13 Предыдущий канал
- 14 P⊙: следующая страница телетекста  
P⊙: предыдущая страница телетекста
- 15 Возврат к предыдущему меню
- 16 Управление курсором в меню
- 17 Выход из экранного меню
- 18 Выбор размера изображения
- 19 Используется для вызова главного экранного меню
- 20 Непосредственный выбор режима HDMI.
- 21 Выбор эффекта изображения

### Функции телетекста

- 2 Выход из режима телетекста
- 7 Выбор размера телетекста
- 8 Открытие телетекста
- 9 Выбор темы Fastext
- 10 Или выберите Teletext, Double или Mix.
- 11 Сохранение телетекста
- 12 Выбор режима телетекста (LIST/FLOF)
- 13 Дополнительная страница телетекста
- 14 P⊙: следующая страница телетекста  
P⊙: предыдущая страница телетекста
- 15 Удержание страницы телетекста
- 17 Отмена телетекста
- 18 Главная страница телетекста

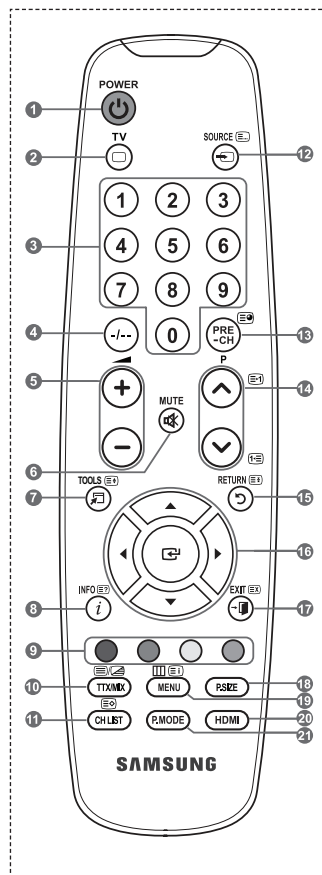

➤ На работу пульта дистанционного управления может влиять яркий свет.

## Установка батарей в пульт дистанционного управления

1. Снимите крышку сзади пульта дистанционного управления вверх, как показано на рисунке.
2. Установите две батареи размера AAA.
  - Убедитесь, что полюсы "+" и "-" батареи соответствуют полюсам на рисунке внутри отделения.
3. Закройте крышку.
  - Если пульт дистанционного управления не используется в течение долгого времени, извлеките батареи и храните их в прохладном сухом месте.

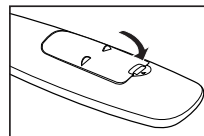
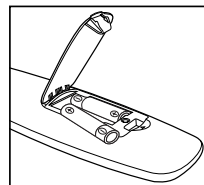
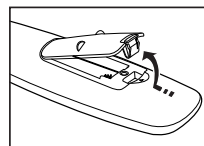

- Если пульт дистанционного управления не работает, проверьте следующее:
  1. Включен ли телевизор?
  2. Правильно ли установлены положительный и отрицательный полюсы батареи?
  3. Не разряжены ли батареи?
  4. Возможно, отключено питание или отсоединен кабель питания?
  5. Нет ли поблизости люминесцентного излучения или неоновой вывески?

## Включение и выключение

Шнур питания подсоединен к соответствующему гнезду на задней панели телевизора.

1. Подключите кабель питания к соответствующему разъему.
  - На телевизоре загорается индикатор режима ожидания.
2. Нажмите кнопку  $\phi$  на телевизоре.
  - Можно также нажать кнопку **POWER**  $\phi$  или кнопку **TV** на пульте дистанционного управления, чтобы включить телевизор.
  - Канал, который просматривался последним, будет снова выбран автоматически.
3. Нажмите цифровую кнопку (0~9) или кнопку переключения канала ( $\odot/\oslash$ ) на пульте дистанционного управления или  $\langle$  **ср.в**  $\rangle$  телевизоре.
  - При первом включении телевизора появится меню выбора языка, который будет использоваться для отображения информации на экране телевизора.
4. Чтобы выключить телевизор, еще раз нажмите кнопку **POWER**  $\phi$ .

## Перевод телевизора в режим ожидания.

Чтобы уменьшить количество энергии, потребляемой телевизором, можно перевести его в режим ожидания. Режим ожидания удобно использовать, если необходимо временно прервать просмотр (например, на время обеда).

1. Нажмите кнопку **POWER**  $\phi$  на пульте дистанционного управления.
  - Экран погаснет, и на телевизоре загорится красный индикатор режима ожидания.
2. Чтобы снова включить телевизор, повторно нажмите кнопку **POWER**  $\phi$ , цифровые кнопки (0~9), кнопку **TV** или кнопку увеличения/уменьшения номера канала ( $\odot/\oslash$ ).
  - Не оставляйте телевизор в режиме ожидания надолго (например, уезжая в отпуск). Лучше всего отсоединить кабель питания телевизора и антенну.

## Просмотр меню

1. При включенном питании нажмите кнопку **MENU**.  
На экране появится главное меню. В левой части меню расположены значки: Изображение, Звук, Канал, Установка, Вход.
2. Нажмите кнопку **▲** или **▼** для выбора одного из значков.  
Чтобы получить доступ в подменю выбранной пиктограммы, нажмите кнопку **ENTER**.
3. Чтобы выйти, нажмите кнопку **EXIT**.  
➤ Экранные меню закроются приблизительно через минуту.

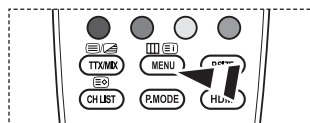
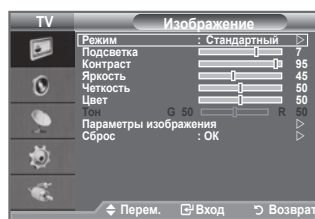

## Использование кнопки TOOLS

С помощью кнопки **TOOLS** можно быстро и без труда выбрать часто используемые функции. Меню "Инструменты" изменяется в зависимости от того, какой режим входящего внешнего сигнала используется при просмотре.

1. Нажмите кнопку **TOOLS**.  
Откроется меню "Инструменты".
2. Нажмите кнопку **▲** или **▼** для выбора меню.
3. Нажмите кнопку **▲/▼/◀/▶/ENTER**, чтобы отобразить, изменить или использовать выбранные элементы. Более подробное описание каждой функции см. на соответствующей странице.

- ◆ Режим изображения, см. стр. 15
- ◆ Режим звука, см. стр. 21
- ◆ Таймер сна, см. стр. 23
- ◆ SRS TS XT, см. стр. 21
- ◆ Экон. энергии, см. стр. 25
- ◆ Двойной I-II, см. стр. 22
- ◆ PIP, см. стр. 20
- ◆ Автоподстройка, см. стр. 29

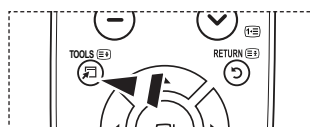
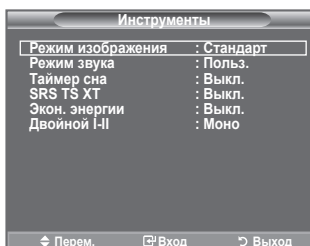

## Plug & Play

При первом включении телевизора автоматически и поочередно восстанавливаются несколько основных параметров. Можно выполнить следующие настройки.

1. Нажмите кнопку **POWER** на пульте дистанционного управления. Если выбрать "OK", появится сообщение "Запуск Plug & Play".
2. Выберите нужный язык с помощью кнопки **▲** или **▼**. Нажмите кнопку **ENTER** для подтверждения выбора.
3. С помощью кнопки **◀** или **▶** выберите режим "Демонстрация" или "Домашний", затем нажмите кнопку **ENTER**.
  - Рекомендуется перевести телевизор в режим "Домашний", чтобы обеспечить наилучшее изображение в домашних условиях.
  - Режим "Демонстрация" предназначен только для точек розничной торговли.
  - Если для устройства случайно выбран режим "Демонстрация", и нужно вернуться в режим "Домашний" (Стандартный): нажмите кнопку Volume на телевизоре. При отображении экранного меню громкости нажмите на телевизоре кнопку **MENU** и удерживайте ее в течение 5 секунд.
4. Если выбрать "OK", появится сообщение "Проверьте антенный вход". Нажмите кнопку **ENTER**.
  - Проверьте правильность подсоединения кабеля антенны.
5. Выберите нужную страну с помощью кнопки **▲** или **▼**. Нажмите кнопку **ENTER** для подтверждения выбора.
6. Отобразится меню "Автонастройка" с выбранным пунктом "Пуск". Нажмите кнопку **ENTER**.
  - Поиск каналов начнется и закончится автоматически.
  - Нажмите кнопку **ENTER** в любой момент времени, чтобы прервать ввод информации в память.
  - Поиск каналов начнется и закончится автоматически. После того, как будут сохранены все доступные каналы, появится меню "Установка часов".
7. Нажмите кнопку **ENTER**. Выберите "Месяц", "Число", "Год", "Часов", или "Минут" с помощью кнопки **◀** или **▶**. Задайте значение параметров "Месяц", "Число", "Год", "Часов", или "Минут" с помощью кнопки **▲** или **▼**.
  - Можно также установить "месяц", "Число", "Год", "Часов" и "Минут" с помощью номерных кнопок на пульте дистанционного управления.
8. Нажмите кнопку **ENTER** для подтверждения настройки. Появится сообщение "Приятного просмотра". После завершения ввода нажмите кнопку **ENTER**.
  - Даже если кнопка **ENTER** не будет нажата, сообщение автоматически исчезнет через несколько секунд.



- ◆ **Язык:** выберите требуемый язык.
- ◆ **Страна:** выберите требуемую страну.
- ◆ **Автонастройка:** автоматический поиск и сохранение каналов, доступных в данном регионе.
- ◆ **Установка часов:** установка текущего времени на часах телевизора.

### Сброс настроек этой функции

1. Нажмите кнопку **MENU** для отображения меню.  
С помощью кнопки **▲** или **▼** выберите меню "Установка",  
затем нажмите кнопку **ENTER**.
2. Нажмите кнопку **ENTER** еще раз, чтобы выбрать функции  
"Plug & Play". Для получения дополнительной информации  
по настройке параметров см. стр. 9.  
➤ Функция "Plug & Play" доступна только в режиме TV.

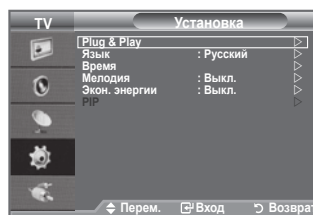

## Автоматическое сохранение каналов

Можно произвести поиск каналов в доступных частотных диапазонах (диапазоны частот зависят от страны).

Автоматически присвоенные номера каналов могут не соответствовать реальным или желаемым номерам каналов. Можно вручную отсортировать каналы и удалить ненужные.

1. Нажмите кнопку **MENU** для отображения меню.  
С помощью кнопки **▲** или **▼** выберите пункт "Канал" и  
нажмите кнопку **ENTER**.
2. Нажмите кнопку **ENTER**, чтобы выбрать пункт "Страна".
3. Выберите нужную страну с помощью кнопки **▲** или **▼**.  
Нажмите кнопку **ENTER** для подтверждения выбора.
4. С помощью кнопки **▲** или **▼** выберите пункт "Автонастройка" и нажмите кнопку **ENTER**.
5. Нажмите кнопку **ENTER**.  
➤ Телевизор начнет запоминать все доступные каналы.  
➤ Нажмите кнопку **ENTER** любой момент времени, чтобы прервать ввод информации в  
память и вернуться в меню "Канал".
6. После того, как будут сохранены все доступные каналы, на экране появится меню "Сортировка".  
(См. стр. 13)

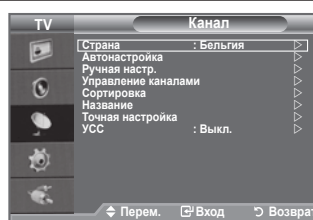

## Сохранение каналов вручную

Можно сохранять телевизионные каналы, включая те, которые транслируются через кабельную сеть.

**Во время сохранения каналов вручную можно:**

- ♦ сохранять или не сохранять каждый найденный канал.
- ♦ присваивать номер программы для идентификации каждого сохраненного канала.

1. Нажмите кнопку **MENU** для отображения меню. С помощью кнопки **▲** или **▼** выберите пункт “Канал” и нажмите кнопку **ENTER**.
2. С помощью кнопки **▲** или **▼** выберите пункт “Ручная настр.” и нажмите кнопку **ENTER**.
3. Выберите нужный параметр с помощью кнопки **▲** или **▼**, затем нажмите кнопку **ENTER**.
4. По завершении выполнения настроек нажмите кнопку **ENTER**.
5. Нажмите кнопку **EXIT** для выхода.

♦ **Программа** (номер программы, который необходимо присвоить каналу)

– Нажимайте кнопку **▲** или **▼** до выбора нужного номера.

➢ Можно также установить номер канала, непосредственно используя кнопки с цифрами (0-9).

♦ **Система цвета: Авто/PAL/SECAM/NTSC4.43**

– Выберите нужный стандарт цвета с помощью кнопок **▲** или **▼**.

♦ **Система звука: BG/DK/I/L**

– Выберите нужный стандарт звука с помощью кнопок **▲** или **▼**.

♦ **Канал** (если известен номер канала, который необходимо сохранить)

– С помощью кнопки **▲** или **▼** выберите **C** (Канал с антенны) или **S** (Кабельный канал)..

– Нажмите кнопку **▶**, затем нажмите кнопку **▲** или **▼** для выбора нужного номера.

➢ Можно также установить номер канала, непосредственно используя кнопки с цифрами (0-9).

➢ Если слышен странный звук или звук не слышен вообще, еще раз выберите стандарт звука.

♦ **Поиск** (если номера каналов не известны)

– Чтобы начать поиск, нажмите кнопку **▲** или **▼**.

– Тюнер будет сканировать диапазон частот, пока изображение первого канала или выбранного канала не отобразится на экране.

♦ **Сохранение** (для сохранения канала и соответствующего номера программы)

– Выберите “OK”, нажав кнопку **ENTER**.

➢ **Режим каналов**

- **P** (Режим программы): после выполнения настроек всем доступным телевизионным станциям присваиваются номера позиций от P00 до P99. Чтобы выбрать канал в этом режиме, достаточно просто ввести номер позиции.
- **C** (Режим радиоканалов): в этом режиме можно выбрать канал посредством ввода номера, присвоенного для конкретной станции.
- **S** (Режим кабельных каналов): в этом режиме можно выбрать канал, если ввести номер, назначенный для данного кабельного канала.

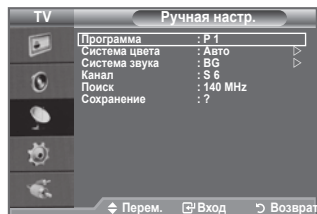
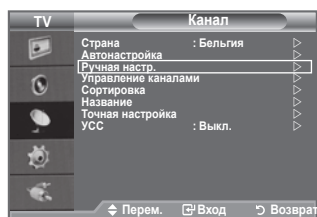

## Добавление / блокировка каналов

С помощью диспетчера каналов можно быстро заблокировать или добавлять каналы.

1. Нажмите кнопку **MENU** для отображения меню.  
С помощью кнопки **▲** или **▼** выберите пункт “Канал” и нажмите кнопку **ENTER**.
  2. С помощью кнопки **▲** или **▼** выберите пункт “Управление каналами” и нажмите кнопку **ENTER**.
- ◆ **Добавление каналов**  
С помощью списка каналов можно добавлять каналы.
3. Выберите “Список каналов”, нажав кнопку **ENTER**.
  4. Перейдите к полю (⊕), нажимая кнопки **▲/▼/◀** или **▶**, выберите канал, который необходимо добавить, и нажмите кнопку **ENTER**, чтобы добавить этот канал.
    - Если нажать кнопку **ENTER** еще раз, знак (✓) рядом с каналом исчезнет, и канал не будет добавлен.
    - Индикация “🔒” активна, когда для параметра “Замок” установлено значение “Вкл.”.

◆ **Блокировка каналов**

С помощью этой функции можно ограничить доступ определенных пользователей (например, детей) к неподходящим программам посредством отключение звука или изображения.

5. Нажмите кнопку **▲** или **▼**, чтобы выбрать пункт “Замок”, затем нажмите кнопку **ENTER**.
6. Выберите значение “Вкл.” с помощью кнопки **▲** или **▼**, затем нажмите кнопку **ENTER**.
7. С помощью кнопки **▲** или **▼** выберите пункт “Список каналов” и нажмите кнопку **ENTER**.
8. Перейдите к полю “🔒”, нажимая кнопки **▲/▼/◀** или **▶**, выберите канал, который необходимо заблокировать, и нажмите кнопку **ENTER**.
  - Если нажать кнопку **ENTER** еще раз, знак (✓) рядом с каналом исчезнет, и блокировка канала будет отменена.
  - При активизации функции “Замок” отображается синий экран.
9. Нажмите кнопку **EXIT** для выхода.
  - Выберите значение “Вкл.” или “Выкл.” для параметра “Замок”, чтобы быстро активизировать или заблокировать каналы, выбранные в “🔒”.

📖 Эти параметры можно установить, нажав кнопку **CH LIST** на пульте дистанционного управления.

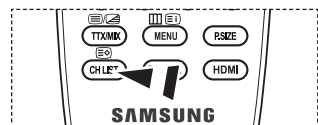
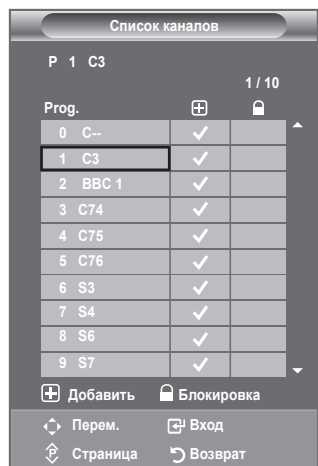
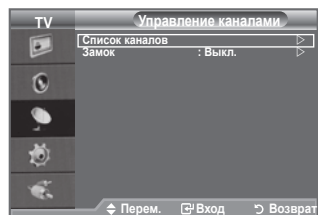
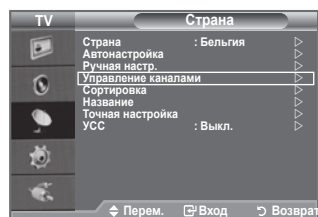



## Сортировка сохраненных каналов

Функция сортировки позволяет изменять номера программ сохраненных каналов.

Использование этой функции может быть необходимым после автоматического сохранения каналов.

1. Нажмите кнопку **MENU** для отображения меню.  
Нажмите кнопку **▲** или **▼**, чтобы выбрать пункт “Канал”, а затем нажмите кнопку **ENTER**.
2. Нажмите кнопку **▲** или **▼**, чтобы выбрать меню “Сортировка”, а затем нажмите кнопку **ENTER**.
3. Выберите номер канала, который необходимо изменить, нажав кнопку **▲** или **▼**.  
Нажмите кнопку **ENTER**.  
➤ Номер и название выбранного канала перемещаются вправо.
4. Выберите номер программы, на которую необходимо переместить канал, нажав кнопку **▲** или **▼**.
5. Нажмите кнопку **ENTER**. Канал будет перемещен на новую позицию; соответственно будут перемещены остальные каналы.
6. Повторите шаги 3 - 5, чтобы выполнить сортировку для другого канала.
7. Нажмите кнопку **EXIT** для выхода.

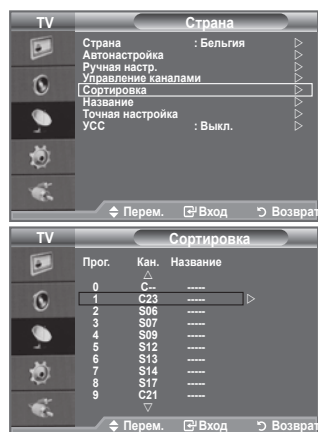

## Присвоение каналам названий

Названия каналов присваиваются автоматически во время трансляции информации о канале. Эти названия можно изменять, присваивая каналам новые названия.

1. Нажмите кнопку **MENU** для отображения меню.  
С помощью кнопки **▲** или **▼** выберите пункт “Канал”, затем нажмите кнопку **ENTER**.
2. Нажмите кнопку **▲** или **▼**, чтобы выбрать пункт “Название”, затем нажмите кнопку **ENTER**.
3. Если нужно переименовать канал, выберите его с помощью кнопки **▲** или **▼**. Нажмите кнопку **ENTER**.  
➤ Вокруг поля названия отображается строка выбора.

Чтобы...	Выполните следующее...
Выбрать букву, цифру или символ	Нажмите кнопку <b>▲</b> или <b>▼</b>
Перейти к следующей букве	Нажмите кнопку <b>▶</b>
Вернуться к предыдущей позиции	Нажмите кнопку <b>◀</b>
Подтвердить название	Нажмите кнопку <b>ENTER</b>

➤ Можно вводить следующие символы: буквы алфавита (A-Z) / цифры (0-9) / специальные символы (+, -, \*, /, пробел)

5. Повторите шаги 3 - 4 для каждого канала, который необходимо переименовать.
6. Нажмите кнопку **EXIT** для выхода.

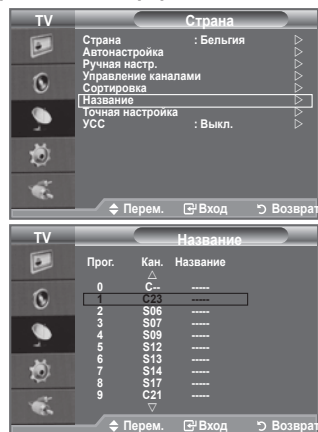



## Точная настройка на принимаемый сигнал канала

Для достижения оптимального качества приема подстройте требуемый канал вручную с помощью функции точной настройки.

1. Чтобы напрямую выбрать канал для точной настройки используйте номерные кнопки.
2. Нажмите кнопку **MENU** для отображения меню. С помощью кнопки **▲** или **▼** выберите пункт "Канал", затем нажмите кнопку **ENTER**.
3. Нажмите кнопку **▲** или **▼**, чтобы выбрать пункт "Точная настройка", затем нажмите кнопку **ENTER**.
4. Нажмите кнопку **◀** или **▶** для выполнения точной настройки. Нажмите кнопку **ENTER**.
5. Нажмите кнопку **EXIT** для выхода.
  - В строке канала справа от номера сохраненного канала, настроенного с помощью функции точной настройки, появится звездочка "\*\*". Номер канала станет красным.
  - Чтобы сбросить точную настройку, выберите пункт "Сброс" с помощью кнопки **▲** или **▼**, а затем нажмите кнопку **ENTER**.

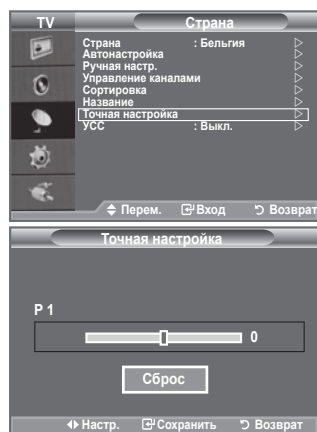

## УСС (усилитель слабого сигнала)

Если телевизор работает в области со слабым приемом, с помощью функции усилителя слабого сигнала усиливается входящий сигнал.

1. Нажмите кнопку **MENU** для отображения меню. С помощью кнопки **▲** или **▼** выберите пункт "Канал", затем нажмите кнопку **ENTER**.
2. Нажмите кнопку **▲** или **▼** чтобы выбрать пункт "УСС", затем нажмите кнопку **ENTER**.
3. Нажмите кнопку **▲** или **▼** чтобы выбрать значение "Вкл." или "Выкл.". Нажмите кнопку **ENTER**.
4. Нажмите кнопку **EXIT** для выхода.

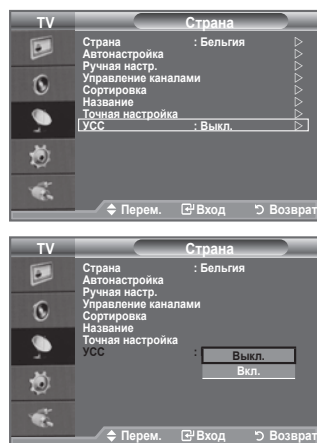

## Изменение стандарта изображения

Можно выбрать тип изображения, который максимально соответствует личным требованиям для просмотра каналов.

1. Нажмите кнопку **MENU** для отображения меню. Нажмите кнопку **ENTER**, чтобы выбрать “Изображение”.
2. Снова нажмите кнопку **ENTER** для выбора пункта “Режим”.
3. С помощью кнопки **▲** или **▼** выберите необходимый вариант настройки изображения. Нажмите кнопку **ENTER**.
4. Нажмите кнопку **EXIT** для выхода.

- ◆ **Динамический**: выбор изображения для удобного просмотра в комнате с ярким освещением.
- ◆ **Стандартный**: выбор изображения для оптимального отображения в нормальных условиях.
- ◆ **Кино**: выбор изображения для приятного просмотра в темной комнате.

➤ Режим изображения необходимо настраивать для каждого источника входного сигнала отдельно.

-  Можно также выбрать один из параметров изображения с помощью кнопки **P.MODE** на пульте дистанционного управления.

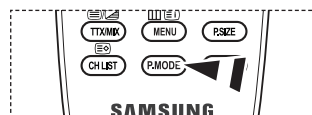
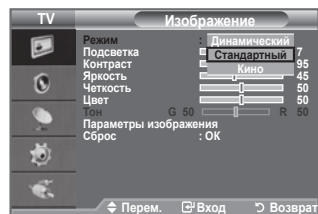
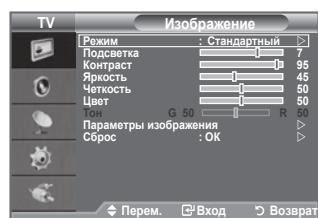

### Простая настройка

1. Нажмите кнопку **TOOLS** на пульте дистанционного управления.
2. С помощью кнопки **▲** или **▼** выберите пункт “Режим изображения”.
3. С помощью кнопки **◀** или **▶** выберите необходимый параметр.
4. Чтобы выйти, нажмите кнопку **EXIT** или **TOOLS**.

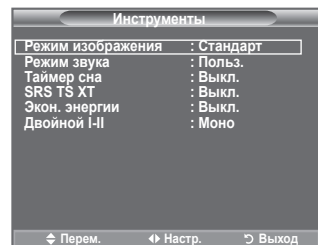

## Настройка установленного изображения

Изображение, отображаемое на экране телевизора, можно настроить, изменяя описанные ниже параметры.

1. Чтобы выбрать вариант настройки изображения, следуйте инструкциям 1-3 раздела "Изменение стандарта изображения". (на стр. 15)
2. Нажмите кнопку ▲ или ▼ для выбора определенного параметра. Нажмите кнопку **ENTER**.
3. Нажмите кнопку ◀ или ▶, чтобы уменьшить или увеличить значение определенного параметра. Нажмите кнопку **ENTER**.
4. Нажмите кнопку **EXIT** для выхода.

- ◆ **Подсветка:** Используется для настройки яркости экрана путем регулировки яркости подсветки ЖК-дисплея. (0~10)
- ◆ **Контраст:** регулировка светлых и темных участков объектов и фона.
- ◆ **Яркость:** регулировка яркости всего экрана.
- ◆ **Четкость:** увеличение или уменьшение четкости контуров объектов.
- ◆ **Цвет:** настройка цветов, а также их более светлых или более темных оттенков.
- ◆ **Тон :** настройка цвета объектов, увеличение или уменьшение доли красного или зеленого для более естественного отображения.

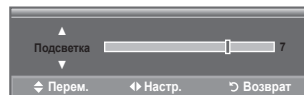
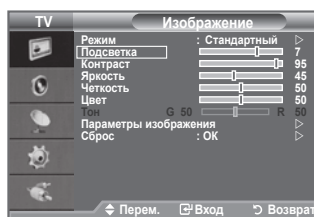

- Установленные значения сохраняются в соответствии с выбранным режимом изображения.
- В режиме PC можно изменять только параметры "Подсветка", "Контраст" и "Яркость".
- В режимах TV, Внешний, AV системы PAL нельзя использовать функцию "Тон".
- Можно вернуть стандартные настройки изображения, выбрав пункт "Сброс". (См. раздел "Восстановление для параметров изображения заводских настроек по умолчанию" на стр. 17)
- Потребление энергии можно существенно уменьшить, если уменьшить уровень яркости изображения. Это приведет к уменьшению общих расходов.

## Восстановление для параметров изображения заводских настроек по умолчанию

Можно вернуть стандартные настройки изображения.

1. Чтобы выбрать вариант настройки изображения, следуйте инструкциям 1-3 раздела "Изменение стандарта изображения" (на стр. 15).
2. С помощью кнопки **▲** или **▼** выберите пункт "Сброс" и нажмите кнопку **ENTER**.
3. Нажмите кнопку **▲** или **▼** для выбора "ОК" или "Отмена". Нажмите кнопку **ENTER**.
4. Нажмите кнопку **EXIT** для выхода.  
➤ Функция "сброс" будет выполнена для каждого режима изображения.

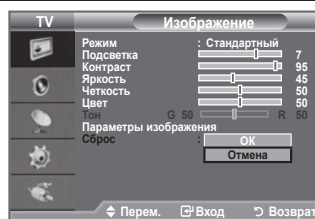

## Настройка параметра изображения

1. Нажмите кнопку **MENU** для отображения меню. Нажмите кнопку **ENTER**, чтобы выбрать "Изображение".
2. С помощью кнопки **▲** или **▼** выберите пункт "Параметры изображения", затем нажмите кнопку **ENTER**.
3. Выберите нужный параметр с помощью кнопки **▲** или **▼**, затем нажмите кнопку **ENTER**.
4. По завершении выполнения настроек нажмите кнопку **ENTER**.
5. Нажмите кнопку **EXIT** для выхода.
  - В режиме PC можно изменять только параметры "Оттенок" и "Размер" в меню "Параметры изображения".

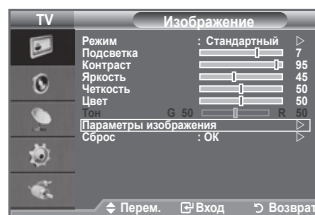

- ◆ **Оттенок: Холодный 2/Холодный 1/Нормальный/Теплый 1/Теплый 2**

Можно выбрать оттенок, наилучшим образом отвечающий вашим предпочтениям.

- Установленные значения сохраняются в соответствии с выбранным режимом "Изображение".
- Параметр "Теплый 1" или "Теплый 2" активен, только если в качестве режима изображения выбран режим "Кино".

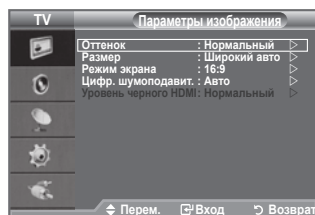

- ◆ **Размер: Широкий авто/Широкий/16:9/Широк. увел./Увеличенный/4:3/Точное отображ.**  
Можно выбрать размер изображения, который максимально соответствует требованиям для просмотра каналов.

- ◆ **Широкий авто:** автоматическая настройка размера изображения под формат "16:9".
- ◆ **Широкий:** настройка размера изображения под формат 16:10, подходит для DVD или широкоэвangelической трансляции.
- ◆ **16:9:** настройка размера изображения под формат 16:9, подходит для DVD или широкоэвangelической трансляции.
- ◆ **Широк. увел.:** увеличение изображения более чем 4:3.
- ◆ **Увеличенный:** Увеличение изображения формата 16:9 (в вертикальном направлении) по размеру экрана.
- ◆ **4:3:** Это настройка по умолчанию для режима видео или обычного вещания.
- ◆ **Точное отображ.:** функция для просмотра полноразмерного изображения без обрезки при вводе сигналов HDMI (720p/1080i) или компонентного сигнала (1080i).

- Функция "Широкий авто" доступна только в режимах "ТВ", "Внешний" и "AV".
  - В режиме ПК можно настраивать только режим "16:9" и "4:3".
  - Настройки можно изменять и сохранять для каждого внешнего устройства, подключенного к входу телевизора.
  - При просмотре на устройстве статического изображения в течение более двух часов может появляться временное остаточное изображение.
  - **Широк. увел.:** Перемещайте экран вверх/вниз, используя кнопку **▲** или **▼**, предварительно выбрав **■** с помощью кнопки **▶** или кнопки **ENTER**.
  - **Увеличенный:** Выберите **■** с помощью кнопки **◀** или **▶**. Используйте кнопку **▲** или **▼** для перемещения изображения вверх и вниз. Выберите **■**, а затем используйте кнопку **▲** или **▼** для увеличения или уменьшения размера изображения в вертикальном направлении.
  - **После выбора параметра "Точное отображ." в режиме HDMI (1080i) или Компонентный (1080i):** Выберите **■** нажав кнопку **◀** или **▶**. Переместите изображение с помощью кнопки **▲**, **▼**, **◀** или **▶**.
- Сброс:** с помощью кнопки **◀** или **▶** выберите пункт "Сброс", а затем нажмите кнопку **ENTER**. Для настройки можно установить исходное значение.

- ☐ Эти параметры можно также установить, нажав кнопку **P.SIZE** на пульте ДУ.

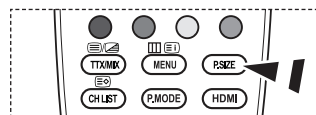



◆ **Режим экрана: Широкий/16:9/Широк. увел./Увеличенный/4:3**

При установке для размера изображения значения "Широкий авто" в режиме Широкоэкранный ТВ 16:9 можно задать размер изображения, если необходим просмотр широкоформатного изображения 4:3, или не задавать его. Во всех странах Европы требуются различные размеры изображений, поэтому предусмотрен выбор этой функции пользователем.

- ◆ **Широкий:** установка формата изображения 16:10.
- ◆ **16:9:** установка формата изображения 16:9.
- ◆ **Широк. увел.:** увеличение изображения более чем 4:3.
- ◆ **Увеличенный:** используется для увеличения размера изображения в вертикальном направлении на экране.
- ◆ **4:3:** изображение в обычном формате 4:3.

- Эта функция доступна в режиме "Широкий авто".
- Эта функция недоступна в режиме "ПК", "Компонентный" или "HDMI".

◆ **Цифр. шумоподавит.: Выкл./Низкий/Средний/Высокий/Авто**

Если телевизор принимает слабый сигнал, можно включить функцию цифрового подавления шумов, которая позволяет снизить уровень радиопомех и устранить двоение изображения.

- Когда сигнал слабый, выберите другой параметр, чтобы изображение стало лучше.

◆ **Уровень черного HDMI: Нормальный/Низкий**

Можно выбрать уровень черного на экране, чтобы настроить глубину экрана.

- Эта функция активна, только если источник внешнего сигнала подключается к HDMI (сигналы RGB).



## Просмотр изображений в режиме Изображение в изображении (PIP)

На фоне основного изображения может отображаться дополнительное изображение с изображением заданной программы или от источника видеосигнала. Таким образом, одновременно с просмотром основного изображения можно смотреть телевизионную программу или изображение, сигнал которого поступает с видеовхода от любого подключенного устройства.

1. Нажмите кнопку **MENU** для отображения меню. Нажмите кнопку **▲** или **▼** для выбора пункта "Установка" и нажмите кнопку **ENTER**.
  2. С помощью кнопки **▲** или **▼** выберите пункт "PIP" и нажмите кнопку **ENTER**.
  3. Выберите нужный параметр с помощью кнопки **▲** или **▼**, затем нажмите кнопку **ENTER**.
  4. По завершении выполнения настроек нажмите кнопку **ENTER**.
  5. Нажмите кнопку **EXIT** для выхода.
- Можно заметить, что при использовании основного экрана для просмотра игр или караоке изображение в окне PIP становится несколько ненатуральным.

### Простая настройка

1. Нажмите кнопку **TOOLS** на пульте дистанционного управления.
2. С помощью кнопки **▲** или **▼** выберите пункт "PIP" и нажмите кнопку **ENTER**.
3. Нажмите кнопку **▲** или **▼** для выбора определенного параметра.
4. С помощью кнопки **◀** или **▶** выберите необходимый параметр.
5. Чтобы выйти, нажмите кнопку **EXIT** или **TOOLS**.

### ◆ PIP: Вкл./Выкл.

Функцию PIP можно включить или выключить.

Основное изображение	Дополнительное изображение
Компонентный	ТВ, Внешний, AV
HDMI	ТВ, Внешний, AV
ПК	ТВ, Внешний, AV

### ◆ Источник

Используется для выбора источника дополнительного изображения.

### ◆ Позиция: / / /

используется для выбора позиции дополнительного изображения.

### ◆ Программа

Канал дополнительного изображения можно выбрать только в том случае, если для параметра "Источник" установлено значение "ТВ".

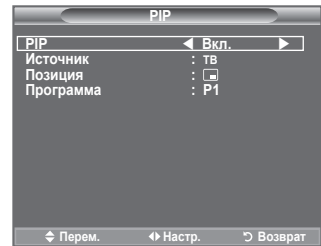
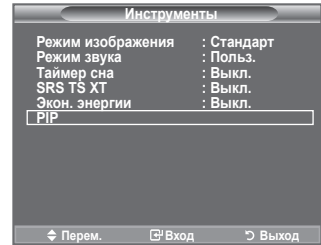
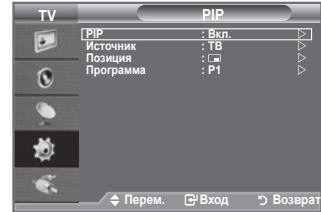
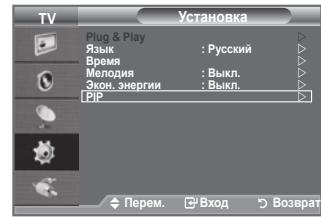

## Свойства звука

1. Нажмите кнопку **MENU** для отображения меню. С помощью кнопки **▲** или **▼** выберите пункт "Звук" и нажмите кнопку **ENTER**.
2. Выберите нужный параметр с помощью кнопки **▲** или **▼**, затем нажмите кнопку **ENTER**.
3. По завершении выполнения настроек нажмите кнопку **ENTER**.
4. Нажмите кнопку **EXIT** для выхода.

♦ **Режим: Стандартный/Музыка/Кино/Речь/Польз.**  
Можно выбрать тип специальных звуковых эффектов, которые будут использоваться во время просмотра соответствующего канала.

### Простая настройка

1. Нажмите кнопку **TOOLS** на пульте дистанционного управления.
2. Нажмите кнопку **▲** или **▼** для выбора пункта "Режим звука".
3. С помощью кнопки **◀** или **▶** выберите необходимый режим звучания.
4. Чтобы выйти, нажмите кнопку **EXIT** или **TOOLS**.

♦ **Эквалайзер: Баланс/100Hz/300Hz/1kHz/3kHz/10kHz**  
Телевизор имеет несколько регулируемых параметров, позволяющих контролировать качество звучания.  
➤ Если изменить один из этих параметров, звуковой режим автоматически переключается на "Польз."

♦ **SRS TS XT: Выкл./Вкл.**

TruSurround XT является запатентованной технологией SRS, которая позволяет воспроизводить 5.1-канальный звук через два динамика. Функция TruSurround обеспечивает воспроизведение захватывающего виртуального объемного звучания через систему с двумя динамиками, включая встроенные динамики телевизора. Функция работает со всеми многоканальными форматами.

### Простая настройка

1. Нажмите кнопку **TOOLS** на пульте дистанционного управления.
2. Нажмите кнопку **▲** или **▼** для выбора пункта "SRS TS XT".
3. Нажмите кнопку **◀** или **▶** для выбора пункта "Выкл." или "Вкл."
4. Чтобы выйти, нажмите кнопку **EXIT** или **TOOLS**.

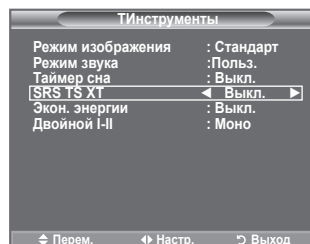
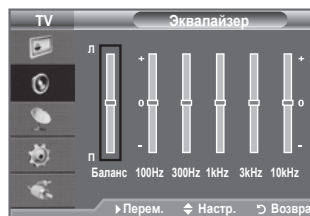
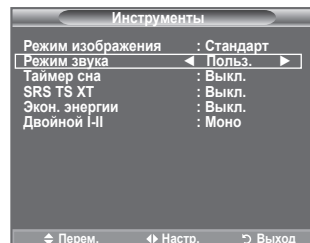
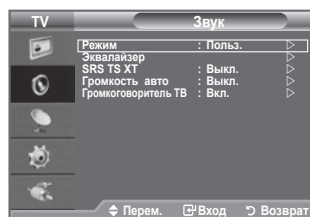

TruSurround XT, SRS и символ  являются товарными знаками корпорации SRS Labs, Inc. Технология TruSurround XT использована по лицензии корпорации SRS Labs, Inc.



#### ♦ Громкость авто: Выкл./Вкл.

Звук, транслируемый разными телевизионными станциями, имеет различные характеристики. По этой причине при каждом переключении канала приходится регулировать громкость, что не очень удобно. Данная функция позволяет выполнять автоматическое регулирование громкости звука канала, уменьшая ее в случае сильного модуляционного сигнала и увеличивая, если модуляционный сигнал слишком слабый.

#### ♦ Громкоговоритель ТВ: Выкл./Вкл.

Если требуется прослушивать звук через отдельные громкоговорители, отключите внутренний усилитель.

- Кнопки ▲ +, ▼ - и MUTE не работают, когда отключена функция "Громкоговоритель ТВ".
- Если для параметра "Громкоговоритель ТВ" установлено значение "Выкл.", в меню Звук можно выбрать только параметр "Выбор звука" (в режиме PIP).

#### ♦ Выбор звука: Основной/Дополнительный

При работе функции PIP можно прослушивать звуковое сопровождение дополнительного изображения.

- **Основной:** используется для прослушивания звука основного изображения.
- **Дополнительный:** используется для прослушивания звука дополнительного изображения.

## Выбор режима звука

Режим звука можно настроить в меню "Инструменты". При выборе параметра "Двойной I-II" на экране отобразится текущий режим звука.

1. Нажмите кнопку **TOOLS** на пульте дистанционного управления.
2. Нажмите кнопку ▲ или ▼ для выбора пункта "Двойной I-II".
3. С помощью кнопки ◀ или ▶ выберите необходимый параметр.
4. Нажмите кнопку **ENTER**.

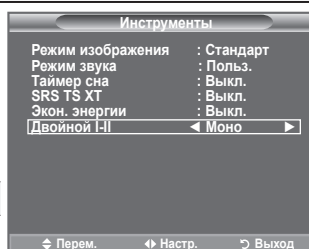

	Тип звука:	DUAL S (ДВОЙНОЙ S)	По умолчанию
A2 стерео	Моно	МОНО	Автоматическое изменение
	Стерео	СТЕРЕО ↔ МОНО	
	Двойной	ДВОЙНОЙ 1 ↔ ДВОЙНОЙ 2	
NICAM стерео	Моно	МОНО	Автоматическое изменение
	Стерео	МОНО ↔ СТЕРЕО	
	Двойной	МОНО ↔ ДВОЙНОЙ 1 ДВОЙНОЙ 2	

- Если стереосигнал слишком слабый и происходит автоматическое переключение режимов, выберите режим "Моно".
- Эта функция активизируется только для стереосигнала. При монофоническом сигнале она отключается.
- Эта функция доступна только в режиме телевизора.

## Подсоединение наушников (продается отдельно)

Если при просмотре телепрограмм вы не хотите мешать другим людям, находящимся в помещении, можно подсоединить к телевизору наушники.

- При вставке разъема наушников в соответствующий порт в меню Sound можно выбрать только параметры "Громкость авто" и "Выбор звука" (в режиме PIP).
- Продолжительное использование наушников с высоким уровнем громкости может привести к нарушениям слуха.
- При подсоединении наушников к системе звук в динамиках отключается.
- Настройка громкости наушников и телевизора выполняется различными способами.





## Установка и отображение текущего времени

Часы телевизора можно настроить таким образом, чтобы при нажатии кнопки **INFO** на экране отображалось текущее время. Кроме того, установка текущего времени необходима, если вы хотите использовать таймеры включения и выключения.

1. Нажмите кнопку **MENU** для отображения меню. С помощью кнопки **▲** или **▼** выберите пункт "Установка", затем нажмите кнопку **ENTER**.
2. Нажмите кнопку **▲** или **▼**, чтобы выбрать пункт "Время", затем нажмите кнопку **ENTER**.
3. Чтобы выбрать пункт "Установка часов", нажмите кнопку **ENTER**.

Чтобы...	Нажмите...
перейти к пункту "Месяц", "Число", "Год", "Часов", или "Минут"	◀ кнопку или ▶
установить "Месяц", "Число", "Год", "Часов", или "Минут"	▲ кнопку или ▼
Подтвердите настройку.	Кнопка <b>ENTER</b> .

5. Нажмите кнопку **EXIT** для выхода.
  - После отключения кабеля питания часы потребуются установить заново.
  - Можно также установить "Год", "Месяц", "Число", "Часов" и "Минут" с помощью номерных кнопок на пульте дистанционного управления.

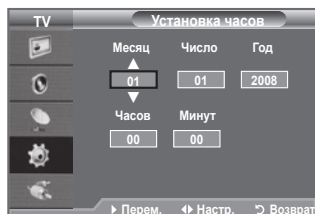
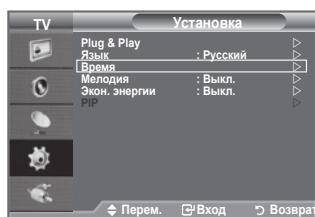

## Установка таймера перехода в режим ожидания

Можно установить промежуток времени от 30 до 180 минут, по истечении которого телевизор автоматически переключится в режим ожидания.

1. Нажмите кнопку **MENU** для отображения меню. С помощью кнопки **▲** или **▼** выберите пункт "Установка", затем нажмите кнопку **ENTER**.
2. Нажмите кнопку **▲** или **▼**, чтобы выбрать пункт "Время", затем нажмите кнопку **ENTER**.
3. Нажмите кнопку **▲** или **▼**, чтобы выбрать пункт "Таймер сна", затем нажмите кнопку **ENTER**.
4. Нажимайте кнопку **▲** или **▼** до тех пор, пока не появится нужное время (Выкл., 30, 60, 90, 120, 150, 180). Нажмите кнопку **ENTER**.
5. Нажмите кнопку **EXIT** для выхода.
  - Телевизор автоматически переключится в режим ожидания, как только выбранный интервал времени истечет.

### Простая настройка

1. Нажмите кнопку **TOOLS** на пульте дистанционного управления.
2. С помощью кнопки **▲** или **▼** выберите пункт "Таймер сна".
3. Нажмите кнопку **◀** или **▶** для выбора минут.
4. Нажмите кнопку **EXIT** или **TOOLS** для выхода.

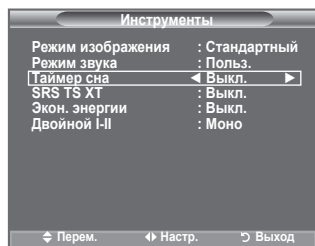
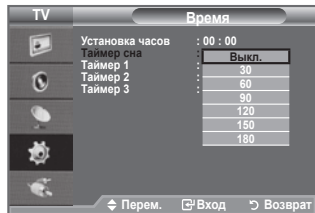

## Автоматическое включение и выключение телевизора

1. Нажмите кнопку **MENU** для отображения меню. Нажмите кнопку **▲** или **▼** для выбора пункта "Установка", затем нажмите кнопку **ENTER**.
2. Нажмите кнопку **▲** или **▼**, чтобы выбрать пункт "Время", затем нажмите кнопку **ENTER**.
3. Нажмите кнопку **▲** или **▼**, чтобы выбрать пункт "Таймер 1", "Таймер 2", "Таймер 3", затем нажмите кнопку **ENTER**.  
Можно сделать три различные настройки параметра Время вкл./Время выкл..

➤ Сначала необходимо установить часы.

4. Нажмите кнопку **◀** или **▶** для выбора необходимого элемента. Нажмите кнопку **▲** или **▼**, чтобы настроить необходимые параметры.

◆ **Время вкл.** : задайте часы, минуты и "Вкл."/"Выкл."

(Чтобы активизировать таймер с выбранными параметрами, задайте значение "Вкл.")

◆ **Время выкл.** : задайте часы, минуты и "Вкл."/"Выкл."

(Чтобы активизировать таймер с выбранными параметрами, задайте значение "Вкл.")

◆ **Повтор** : выберите "Один раз", "Ежедневно", "Пн~Пт", "Пн~Сб", или "Сб~Вс".

◆ **Громкость** : Выберите необходимый уровень громкости при включении.

➤ Можно также установить часы и минуты с помощью номерных кнопок на пульте дистанционного управления.

➤ **Автовыкл. пит.**

Когда включен таймер, телевизор выключится автоматически, если в течение 3 часов с момента включения телевизора таймером не было выполнено ни одной команды. Данная функция применяется, только когда таймер включен. Она предотвращает возможный перегрев телевизора при его продолжительной работе.

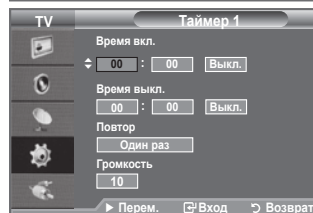

## Выбор языка

При первом включении телевизора необходимо выбрать язык, который будет использоваться при отображении названий меню, пунктов меню и другой информации.

1. Нажмите кнопку **MENU** для отображения экранного меню. Нажмите кнопку **▲** или **▼**, чтобы выбрать пункт "Установка", затем нажмите кнопку **ENTER**.
2. Нажмите кнопку **▲** или **▼**, чтобы выбрать пункт "Язык", затем нажмите кнопку **ENTER**.
3. Повторно нажимайте кнопку **▲** или **▼** для выбора определенного языка. Нажмите кнопку **ENTER**.
4. Нажмите кнопку **EXIT** для выхода.

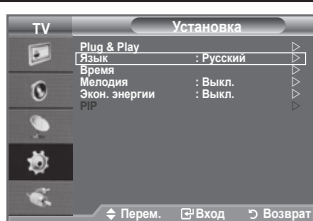

## Мелодия / Экон. энергии

1. Нажмите кнопку **MENU** для отображения меню. С помощью кнопки **▲** или **▼** выберите пункт "Установка" и нажмите кнопку **ENTER**.
2. Выберите нужный параметр с помощью кнопки **▲** или **▼**, затем нажмите кнопку **ENTER**.
3. По завершении выполнения настроек нажмите кнопку **ENTER**.
4. Нажмите кнопку **EXIT** для выхода.

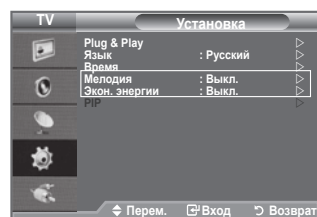

### ◆ Мелодия: Выкл./Низкий/Средний/Высокий

Можно настроить звук мелодии включения/выключения питания телевизора.

#### ➤ Мелодия не воспроизводится

- Когда звук не воспроизводится на телевизоре, поскольку нажата кнопка **MUTE**.
- Когда звук не воспроизводится на телевизоре, поскольку нажата кнопка **⊖** (Громкость).
- Когда телевизор выключается с помощью функции таймера.

### ◆ Экон. энергии: Выкл./Низкий/Средний/Высокий

Эта функция выполняет регулировку яркости экрана в зависимости от условий внешнего освещения.

- **Выкл.**: выключение функции экономии энергии.
- **Низкий**: выбор низкого значения функции экономии энергии.
- **Средний**: выбор среднего значения функции экономии энергии.
- **Высокий**: выбор высокого значения функции экономии энергии.

### Простая настройка

1. Нажмите кнопку **TOOLS** на пульте дистанционного управления.
2. Нажмите кнопку **▲** или **▼** для выбора пункта "Экон. энергии"
3. Нажмите кнопку **◀** или **▶** для выбора пункта "Выкл.", "Низкий", "Средний" или "Высокий".
4. Чтобы выйти, нажмите кнопку **EXIT** или **TOOLS**.

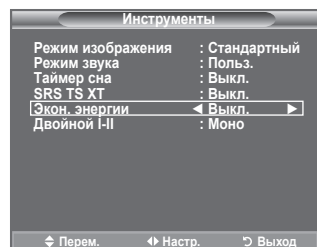

## Выбор источника

Источник можно выбрать из внешних источников, подсоединенных к входным гнездам телевизора.

1. Нажмите кнопку **MENU** для отображения меню. С помощью кнопки **▲** или **▼** выберите пункт "Вход" и нажмите кнопку **ENTER**.
2. Снова нажмите кнопку **ENTER** для выбора пункта "Список источн."
  - Возможные источники сигналов: ТВ, Внешний, AV, Компонентный, ПК, HDMI.
  - Можно выбрать только те внешние устройства, которые подключены к телевизору.
3. Выберите необходимое устройство, нажимая кнопку **▲** или **▼**.  
Нажмите кнопку **ENTER**.

- Нажмите кнопку **SOURCE** на пульте дистанционного управления для переключения между всеми доступными источниками. Режим **TV** можно выбрать с помощью кнопки **TV**, номерных кнопок (0~9) и кнопки **P** на пульте дистанционного управления.

- Можно также выбрать режим **HDMI** простым нажатием кнопки **HDMI** на пульте дистанционного управления.

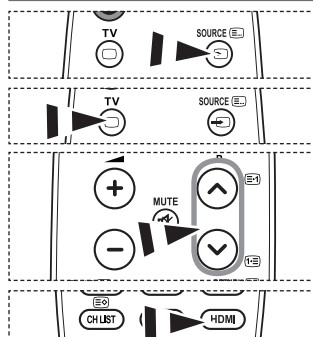
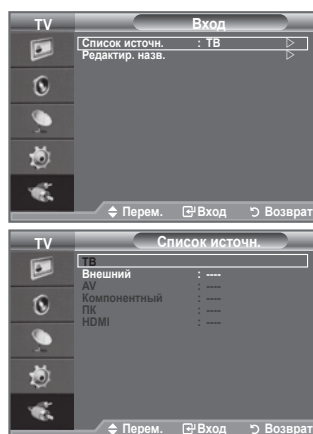

## Редактирование названий источников входного сигнала

Укажите название устройства, подключенного к входным разъемам, для упрощения процедуры выбора источника.

1. Нажмите кнопку **MENU** для отображения меню. С помощью кнопки **▲** или **▼** выберите пункт "Вход" и нажмите кнопку **ENTER**.
2. Нажмите кнопку **▲** или **▼** для выбора пункта "Редактир. назв.", затем нажмите кнопку **ENTER**.
3. Нажмите кнопку **▲** или **▼** для выбора устройства, название которого необходимо отредактировать. Нажмите кнопку **ENTER**.
4. Нажмите кнопку **▲** или **▼** для выбора необходимого устройства. Нажмите кнопку **ENTER**.
5. Нажмите кнопку **EXIT** для выхода.

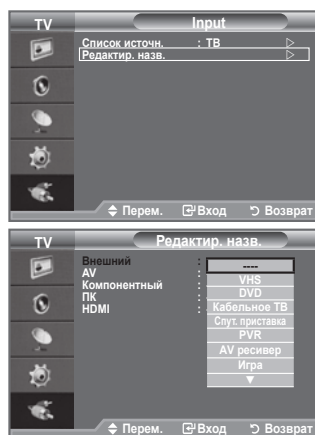

## Установка программного обеспечения компьютера (на основе Windows XP)

Параметры экрана Windows для обычного компьютера приведены ниже. Действительный вид окон на экране компьютера может выглядеть иначе, в зависимости от установленной версии Windows и видеокарты. Даже если экран выглядит иначе, основные инструкции по настройке параметров экрана применимы почти во всех случаях. (если нет, обратитесь к производителю компьютера или торговому представителю компании Samsung.)



1. Сначала выберите "Панель управления" в меню "Пуск" Windows.
2. В открывшемся окне "Панель управления" выберите "Оформление и темы", чтобы открыть диалоговое окно.
3. В открывшемся окне "Панель управления" выберите "Экран", чтобы открыть диалоговое окно.
4. В диалоговом окне "Экран" перейдите на вкладку "Настройка". Настройка размера (разрешение): оптимальное разрешение - 1680 X 1050  
Если в диалоговом окне "Параметры дисплея" есть параметр частоты кадров, то правильное значение - "60" или "60 Гц". В противном случае закройте диалоговое окно, нажав кнопку "OK".

## Режимы экрана

Положение изображения и его размер могут изменяться в зависимости от выбранного типа монитора компьютера и его разрешения. В таблице указаны рекомендованные значения разрешения.

### ➤ D-Sub Вход

Режим	Разрешение	Частота строк (КГц)	Частота кадров (Гц)	Частота синхронизации пикселей (МГц)	Полярность синхронизации (H/V)
IBM	640 x 350	31,469	70,086	25,175	+/-
	720 x 400	31,469	70,087	28,322	+/-
VESA	640 x 480	31,469	59,940	25,175	-/-
	640 x 480	37,861	72,809	31,500	-/-
	640 x 480	37,500	75,000	31,500	-/-
	800 x 600	37,879	60,317	40,000	+/+
	800 x 600	48,077	72,188	50,000	+/+
	800 x 600	46,875	75,000	49,500	+/+
	1024 x 768	48,363	60,004	65,000	-/-
	1024 x 768	56,476	70,069	75,000	-/-
	1024 x 768	60,023	75,029	78,750	+/+
	1280 x 1024	63,981	60,020	108,000	+/+
	1280 x 1024	79,976	75,025	135,000	+/+
	1360 x 768	47,712	60,015	85,500	+/+
1680 x 1050RB	64,674	59,883	119,000	+/-	

### ➤ HDMI/DVI Вход

Режим	Разрешение	Частота строк (КГц)	Частота кадров (Гц)	Частота синхронизации пикселей (МГц)	Полярность синхронизации (H/V)
VESA	640 x 480	31,469	59,940	25,175	-/-
	800 x 600	37,879	60,317	40,000	+/+
	1024 x 768	48,363	60,004	65,000	-/-
	1280 x 1024	63,981	60,020	108,000	+/+
	1360 x 768	47,712	60,015	85,500	+/+
	1680 x 1050RB	64,674	59,883	119,000	+/-

- При использовании кабеля HDMI/DVI необходимо выполнить подключение к гнезду HDMI IN.
- Режим интерфейса не поддерживается.
- При выборе нестандартного видео формата телевизор может работать неправильно.
- Поддерживаются раздельный и композитный сигналы синхронизации. Режим синхронизации SOG не поддерживается.

## Настройка подключения телевизора к компьютеру

➤ для выбора режима "ПК" нажмите кнопку **SOURCE**.

1. Нажмите кнопку **MENU** для отображения меню. Нажмите кнопку **ENTER**, чтобы выбрать пункт "Изображение".
2. Выберите нужный параметр с помощью кнопки **▲** или **▼**, а затем нажмите кнопку **ENTER**.
3. По завершении выполнения настроек нажмите кнопку **ENTER**.
4. Чтобы выйти, нажмите кнопку **EXIT**.

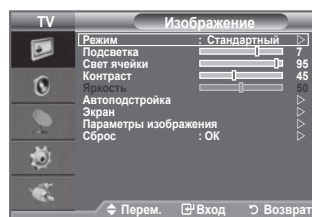

### ◆ Автоподстройка

Функция автоподстройки обеспечивает выполнение экраном телевизора самостоятельной регулировки входящего видеосигнала с компьютера. Настройка параметров грубой и точной настройки, а также настройка положения изображения производится автоматически.

#### Простая настройка

1. Нажмите кнопку **TOOLS** на пульте дистанционного управления.
2. С помощью кнопки **▲** или **▼** выберите пункт "Автоподстройка", затем нажмите кнопку **ENTER**.

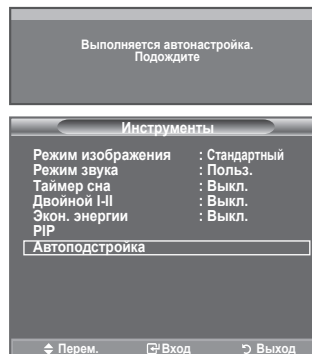

### ◆ Экран

#### Грубо/Точно

С помощью функции настройки качества изображения можно снизить уровень помех в изображении или избавиться от них полностью. Если уровень помех не удалось снизить с помощью функции точной настройки, настройте частоты как можно лучше в грубом режиме, а затем повторите точную настройку. После того, как уровень помех был снижен, настройте изображение таким образом, чтобы оно располагалось по центру экрана.

С помощью кнопки **▲** или **▼** выберите тип настройки "Грубо" или "Точно", затем нажмите кнопку **ENTER**.

Настройте качество изображения с помощью кнопки **◀** или **▶**. Нажмите кнопку **ENTER**.

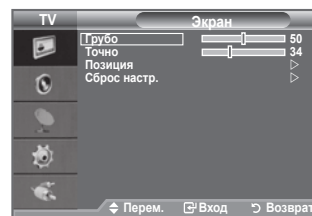

#### Позиция

Настройте положение экрана компьютера, если оно не умещается на экране телевизора.

Нажмите кнопку **▲** или **▼** для настройки положения по вертикали.

Нажмите кнопку **◀** или **▶** для настройки положения по горизонтали.

Нажмите кнопку **ENTER**.

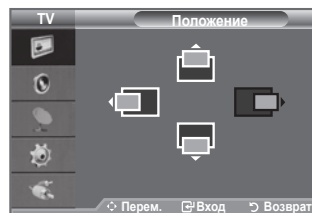

#### Сброс настр.

Можно восстановить значения параметров изображения, установленные изготовителем.

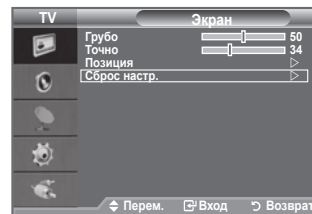

## Функция телетекста

Большинство телевизионных станций предлагают для просмотра текстовую информацию через услугу телетекста. Главная страница телетекста предоставляет информацию о правилах пользования услугой. Кроме того, с помощью пульта дистанционного управления можно выбрать различные параметры, которые соответствуют требованиям пользователя.

➤ Для правильного отображения информации телетекста необходимо обеспечить стабильность приема сигнала. В противном случае информация может отсутствовать или могут не отображаться некоторые страницы.

- 1  **(Выход)**  
Выход из экрана телетекста.
  - 2  **(размер)**  
Нажмите, чтобы увеличить шрифт в верхней половине экрана в два раза. Для нижней половины экрана нажмите кнопку еще раз. Чтобы вернуться к обычному экрану, нажмите кнопку еще раз.
  - 3  **(открыть)**  
Используется для отображения скрытого текста (например, ответы на вопросы викторины). Чтобы вернуться к обычному экрану, нажмите кнопку еще раз.
  - 4 **Цветные кнопки (красная/зеленая/желтая/синяя)**  
Если компания телевидения использует систему FASTEXT, то различные разделы страницы телетекста будут обозначены цветами, и их можно будет выбрать, нажимая цветные кнопки. Нажмите одну из соответствующих кнопок. Отображается соответствующая страница, где другим цветом выделена информация, которую тоже можно выбрать аналогичным образом. Для отображения предыдущей или следующей страницы нажмите соответствующую цветную кнопку.
  - 5  **(отображение телетекста/совмещение)**  
Используется для активации режима телетекста после выбора канала, который предлагает услугу телетекста. Нажмите кнопку дважды, чтобы наложить телетекст на изображение на телеэкране.
  - 6  **(сохранение)**  
Используется для сохранения страниц телетекста.
  - 7  **(режим)**  
Нажмите, чтобы выбрать режим телетекста (СПИСОК/FLOF). Если нажать кнопку в режиме списка, произойдет переход в режим сохранения в список. В режиме сохранения в список можно сохранить страницу телетекста в список с помощью кнопки  (сохранение).
  - 8  **(дополнительная страница)**  
Используется для отображения доступной дополнительной страницы.
  - 9  **(страница вверх)**  
Используется для отображения следующей страницы телетекста.
  - 10  **(страница вниз)**  
Используется для отображения предыдущей страницы телетекста.
  - 11  **(удержание)**  
Используется для сохранения на экране соответствующей страницы; если выбранная страница связана с несколькими дополнительными страницами, они будут отображаться одна за другой. Для возобновления нажмите кнопку еще раз.
  - 12  **(отмена)**  
Используется для показа телевизионной передачи во время поиска страницы.
  - 13  **(главная страница)**  
Используется для отображения главной страницы (содержания) в любой момент во время просмотра телетекста.
- Можно изменить страницы телетекста с помощью кнопок с цифрами на пульте дистанционного управления.

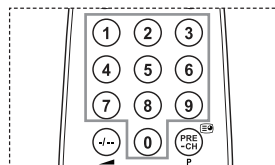
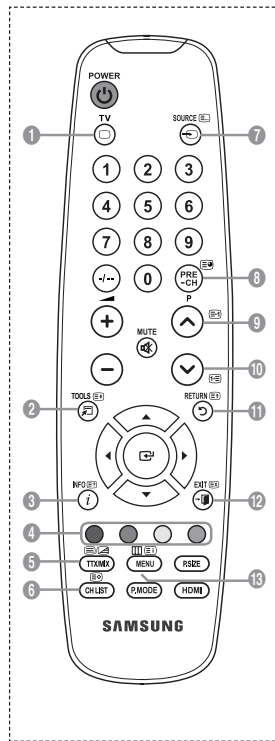

Информация на страницах телетекста делится на шесть категорий:

Элемент	Содержание
A	Номер выбранной страницы.
B	Название канала вещания.
C	Номер текущей страницы или результаты поиска.
D	Дата и время.
E	Текст.
F	Информация о состоянии. Информация FASTEXT.

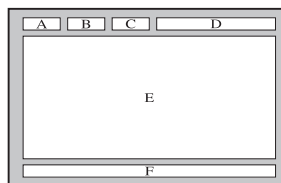

- Информация телетекста часто распределяется на несколько страниц, которые отображаются в последовательном порядке.  
Чтобы открыть эти страницы:
  - ◆ введите номер страницы;
  - ◆ выберите название страницы из списка;
  - ◆ выберите цветное заглавие (система FASTEXT).
- Нажмите кнопку TV для выхода из режима телетекста.

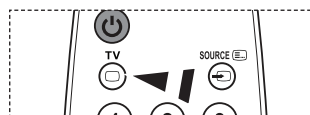

### Использование замка системы Кенсингтона для предотвращения кражи (в зависимости от модели)

Замок Kensington - это устройство, используемое для физического закрепления системы, когда она используется в общественных местах. Внешний вид и способ блокировки могут различаться в зависимости от производителя. Для получения сведений об использовании замка Kensington см. прилагаемое к нему руководство пользователя. Такое устройство приобретается дополнительно.

1. Вставьте устройство защиты в гнездо для замка Кенсингтона, расположенное на ЖК-мониторе (рис. 1) и поверните его по часовой стрелке (рис. 2).
2. Подсоедините кабель для замка Кенсингтона.
3. Прикрепите замок Кенсингтона к столу или тяжелому закрепленному основанию.
  - Размещение замка Kensington может отличаться в зависимости от его модели.

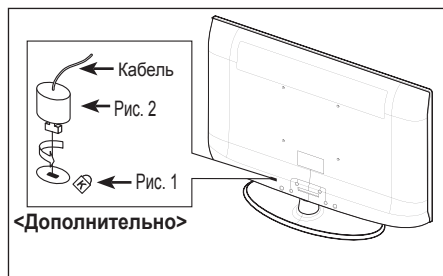

## Крепление телевизора на стене



**Внимание!** Нельзя тянуть, толкать или приподнимать телевизор, поскольку телевизор может упасть. В особенности убедитесь в том, что дети не повисают на телевизоре или не нарушают его равновесие; это может привести к опрокидыванию телевизора, что может повлечь за собой получение серьезных травм или смертельный исход. Соблюдайте все меры предосторожности, описанные на прилагаемой брошюре по безопасности. Для обеспечения дополнительной устойчивости в целях безопасности установите приспособление против скольжения, как описано далее.

### Во избежание падения телевизора следует выполнить следующие действия:

1. Вставьте винты в зажимы и надежно закрепите их на стене. Убедитесь, что винты надежно закреплены в стене.
  - В зависимости от типа стены может потребоваться дополнительный материал, например, дюбель.
  - Поскольку необходимые зажимы, винты и трос не входят в комплект поставки, их необходимо приобретать отдельно.

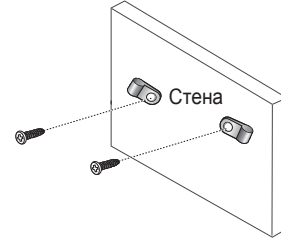

2. Удалите винты из середины задней панели телевизора, вставьте винты в зажимы, затем снова закрепите винты на телевизоре.
  - Винты могут не входить в комплект поставки телевизора. В этом случае необходимо приобрести винты со следующими характеристиками.  
Характеристики винтов  
- Для телевизоров с ЖК-дисплеем 17 ~ 29 дюймов: M4 X 15  
- Для телевизоров с ЖК-дисплеем 32 ~ 40 дюймов: M6 X 15

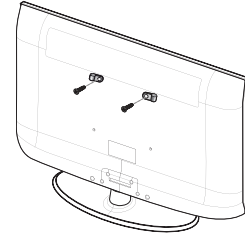

3. Закрепите зажимы, прикрепленные к телевизору, и зажимы, прикрепленные к стене, с помощью крепкого троса, а затем надежно завяжите его.
  - Установите телевизор рядом со стеной, чтобы он не упал назад.
  - Прикрепление троса будет безопасным, если зажимы на стене будут находиться на одном уровне или ниже зажимов на телевизоре.
  - Перед тем, как перемещать телевизор, развяжите трос.

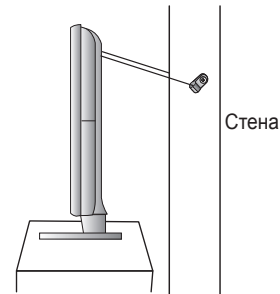

4. Убедитесь, что все соединения зафиксированы надлежащим образом. Периодически проверяйте соединения на предмет каких-либо признаков неисправности. Если у вас возникают сомнения по поводу безопасности соединений, обратитесь к квалифицированному специалисту по установке.

## Поиск и устранение неисправностей: Перед обращением в службу технической поддержки

Нет звука или изображения.	<ul style="list-style-type: none"> <li>◆ Проверьте, подключен ли кабель питания телевизора к розетке электропитания.</li> <li>◆ Убедитесь, что на телевизоре нажата кнопка <math>\odot</math>.</li> <li>◆ Проверьте параметры уровня контрастности и яркости изображения.</li> <li>◆ Проверьте уровень громкости.</li> </ul>
Изображение нормальное, но звук отсутствует.	<ul style="list-style-type: none"> <li>◆ Проверьте уровень громкости.</li> <li>◆ Проверьте, не была ли нажата на пульте дистанционного управления кнопка выключения звука <b>MUTE</b> <math>\square</math>.</li> <li>◆ Проверьте, включена ли функция "Громкоговоритель ТВ"</li> </ul>
Экран остается черным, а индикатор питания мигает.	<ul style="list-style-type: none"> <li>◆ Проверьте на компьютере: питание, сигнальный кабель.</li> <li>◆ В телевизоре применяется система управления питанием.</li> <li>◆ Переместите мышь или нажмите любую клавишу на клавиатуре.</li> </ul>
Изображение отсутствует или черно-белое.	<ul style="list-style-type: none"> <li>◆ Отрегулируйте настройки цвета изображения.</li> <li>◆ Проверьте правильность выбора системы вещания.</li> </ul>
Помехи в изображении и звучании.	<ul style="list-style-type: none"> <li>◆ Попытайтесь найти электрическое устройство, которое влияет на телевизор, и переставьте это устройство подальше.</li> <li>◆ Подсоедините телевизор к другой розетке сети питания.</li> </ul>
Расплывчатое или нечеткое изображение, искаженный звук.	<ul style="list-style-type: none"> <li>◆ Проверьте направление, размещение и соединение антенны. Помехи часто возникают вследствие использования комнатной антенны.</li> </ul>
Неправильная работа пульта дистанционного управления.	<ul style="list-style-type: none"> <li>◆ Замените батареи в пульте дистанционного управления.</li> <li>◆ Очистите окно прохождения сигнала пульта дистанционного управления (верхний край пульта).</li> <li>◆ Проверьте контакты батарей.</li> </ul>
Появляется сообщение 'Проверьте сигнальный кабель.'	<ul style="list-style-type: none"> <li>◆ Убедитесь, что сигнальный кабель надежно подсоединен к компьютеру или другому источнику видеосигнала.</li> <li>◆ Убедитесь, что компьютер или другой источник видеосигнала включен.</li> </ul>
В режиме ПК появляется сообщение 'Режим не поддерживается.'	<ul style="list-style-type: none"> <li>◆ Проверьте максимальное значение разрешения и частоту видеoadаптера.</li> <li>◆ Сравните эти величины с данными, которые отображаются в режимах дисплея.</li> </ul>
В углу экрана отображается искаженное изображение..	Если на некоторых внешних устройствах выбран параметр "Точное отображ." в углу экрана изображение может искажаться. Этот симптом связан с внешними устройствами, а не телевизором..
Появится сообщение 'Восстановление значений по умолчанию для всех настроек'.	Отображается при нажатии кнопки <b>EXIT</b> и удержании ее в течение некоторого времени. Для параметров устройства восстанавливаются заводские настройки по умолчанию.
Если посмотреть на край панели вокруг экрана телевизора с близкого расстояния, можно заметить небольшие частицы.	Это является особенностью конструкции и не свидетельствует о дефекте.

Тонкопленочная жидкокристаллическая панель (TFT-LCD) состоит из множества подпикселей (5 292 000) и ее изготовление требует использования наиболее совершенных технологий. Однако на экране может быть несколько темных или светлых пикселей. Эти отдельные пиксели не влияют на качество работы изделия.

## Технические характеристики и требования к условиям эксплуатации

<b>Название модели</b>	<b>LE22A454</b>
<b>Размер экрана (диагональ)</b>	<b>22 дюймов</b>
<b>Разрешение экрана ПК</b>	1680 x 1050 @ 60 Hz
<b>Звук</b>	
Выход	3W x 2
<b>Габариты (Ш x Г x В)</b>	
Корпус	558 X 67 X 404 mm
с подставкой	558 X 216 X 453 mm
<b>Вес</b>	
с подставкой	7 kg
<b>Условия окружающей среды</b>	
Рабочая температура	10 °C - 40 °C (50 °F - 104 °F)
Относительная влажность при работе	10 % - 80 %, без конденсации
Температура хранения	-20 °C - 45 °C (-4 °F - 113 °F)
Влажность при хранении	5 % - 95 %, без конденсации
<b>Шарнирная подставка (левая/правая)</b>	
	-0° ~ 0°

- Конструкция и характеристики устройства могут изменяться без предварительного уведомления.
- Данное устройство является цифровым устройством класса B.
- Характеристики источника питания и потребляемой мощности указаны на устройстве.

## Технические характеристики

Модель		LE22A454
Соотношение сторон экрана		16X9
Размер экрана в дюймах		22 дюйми
Размер диагонали рабочей области экрана		56
Поддерживаемые режимы цветности		PAL, SECAM, NTSC 4.43
Поддерживаемые режимы звука		B/G, D/K, I, L
Размеры в мм	Ш	558
	Г	216
	В	453
Вес в кг		7
Моно/стерео		Стерео
Мощность встроенных динамиков		3 Вт X 2
Типы установленных разъемов	SCART	есть
	RCA (Вход)	есть
	D-Sub (для ПК)	есть
	HDMI/DVI IN	есть
	Аудиовход DVI	есть
	RCA выход	нет
	Головные телефоны / наушник	есть
Дополнительные аксессуары	Пульт ДУ	есть
	Батарейки	есть
	Переходник для подключения комнатной антенны	нет
	Инструкция пользователя	есть

\* Подлежит использованию по назначению в нормальных условиях.  
Срок службы : 7 лет