

**SAMSUNG**

**МИНИКОМПОНЕНТНАЯ СИСТЕМА С  
КАРАОКЕ И DVD-ПРОИГРЫВАТЕЛЕМ  
НА 3 ДИСКА**

**ВОСПРОИЗВЕДЕНИЕ ДИСКОВ  
DVD/VCD/CD/MP3-CD/CD-R/RW**

**MAX-KC650**

**Инструкция для пользователя**

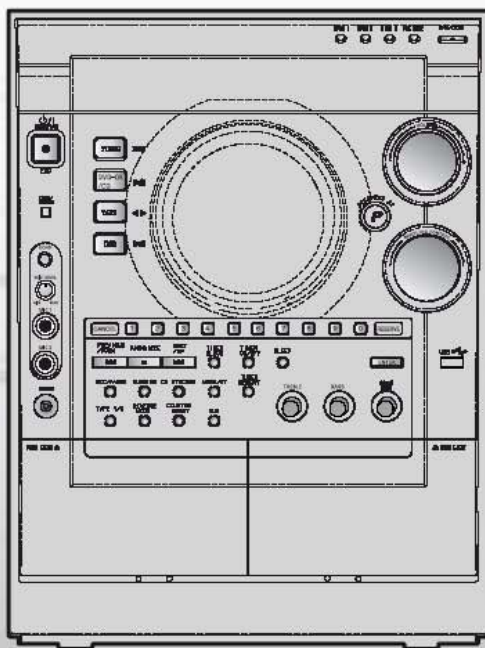

DivX

DVD  
VIDEO

COMPACT  
disc  
DIGITAL AUDIO

COMPACT  
disc  
DIGITAL VIDEO

MP3  
DIGITAL  
DISC PLAYBACK

# Указания по технике безопасности

## ЛАЗЕРНОЕ ИЗДЕЛИЕ КЛАССА 1

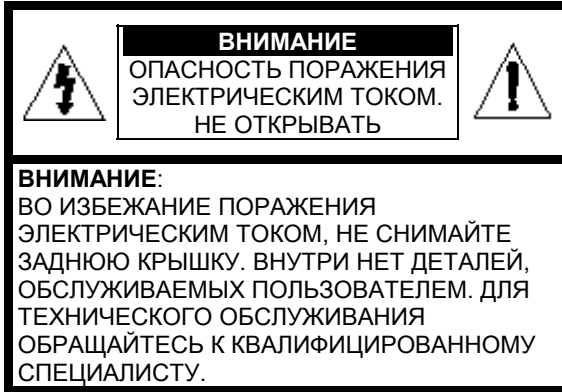

### ЛАЗЕРНОЕ ИЗДЕЛИЕ КЛАССА 1

Этот проигрыватель компакт-дисков классифицируется как ЛАЗЕРНОЕ ИЗДЕЛИЕ КЛАССА 1.

Использование органов регулировки или выполнение процедур, не описанных в данной Инструкции, может привести к опасному облучению лазером.

**ВНИМАНИЕ - НЕВИДИМОЕ ЛАЗЕРНОЕ ИЗЛУЧЕНИЕ. ПРИ СНЯТИИ КОЖУХА И ОТКЛЮЧЕНИИ БЛОКИРОВОЧНЫХ КОНТАКТОВ ИЗБЕГАЙТЕ ПОПАДАНИЯ ПОД ЛУЧ ЛАЗЕРА.**



Этот символ указывает, что внутри данного изделия имеются детали, находящиеся под опасным напряжением, которое может привести к поражению электрическим током.



Этот символ указывает, что в документации на изделие имеется важная инструкция по его использованию или обслуживанию.

**ПРЕДУПРЕЖДЕНИЕ:** Во избежание пожара или поражения электрическим током не допускайте попадания данного изделия под дождь или в условия высокой влажности.

**ВНИМАНИЕ:** ВО ИЗБЕЖАНИЕ ПОРАЖЕНИЯ ЭЛЕКТРИЧЕСКИМ ТОКОМ, ПОЛНОСТЬЮ ВСТАВЛЯЙТЕ ВИЛКУ В РОЗЕТКУ ТАК, ЧТОБЫ ШИРОКАЯ ПЛАСТИНА ВИЛКИ СОВПАЛА С ШИРОКИМ ОТВЕРСТИЕМ РОЗЕТКИ.

## Меры предосторожности

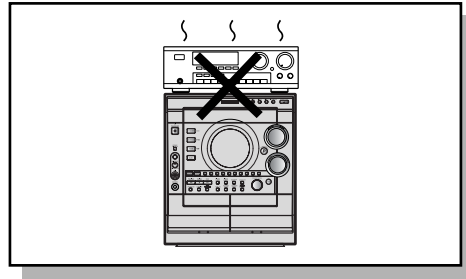
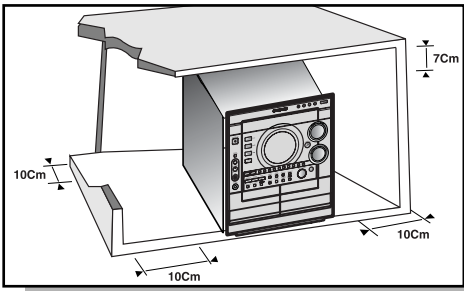

Убедитесь в том, что напряжение сети переменного тока в вашем доме соответствует напряжению питания системы, указанному в паспортной табличке, расположенной на ее задней стенке. Установите систему горизонтально на подходящую поверхность (мебель), оставив вокруг нее достаточно места для вентиляции (7-10 см). Убедитесь в том, что не загорожены вентиляционные отверстия. Не устанавливайте на верхнюю крышку системы другие устройства и иные тяжелые предметы. Не устанавливайте систему на усилитель или другое оборудование, которое может нагреваться. Прежде чем передвигать систему, убедитесь в том, что в лоток для дисков не загружен диск. Эта система предназначена для продолжительной работы. Если вы выключите DVD-проигрыватель, переведя его в режим готовности, вы не отключите тем самым его питание. Чтобы полностью отключить питание системы, необходимо отсоединить вилку ее сетевого шнура от сетевой розетки, особенно если вы не собираетесь пользоваться системой в течение длительного времени.

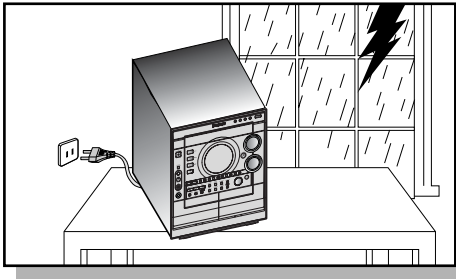

Во время грозы отсоедините сетевой шнур от розетки. Скачки сетевого напряжения, вызванные молнией, могут повредить изделие.

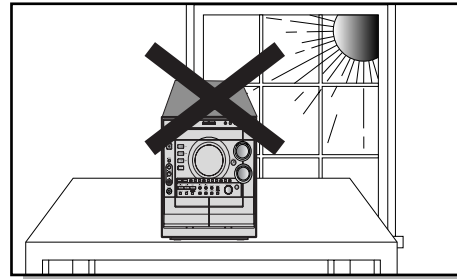

Избегайте воздействия на систему прямого солнечного света и других источников тепла. Это может привести к перегреву системы и нарушению ее нормальной работы.

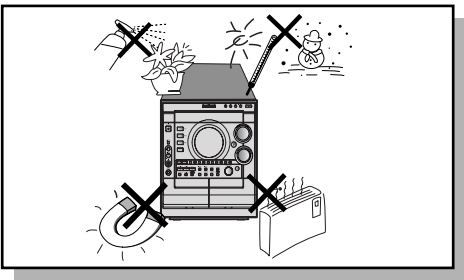

Предохраняйте систему от влаги (не ставьте на нее сосуды с водой, например, вазы), от источников тепла (например, камина) и от оборудования, создающего сильные магнитные или электрические поля (например, громкоговорителей). Если система неисправна, отсоедините сетевой шнур от розетки сети переменного тока. Ваша система не предназначена для коммерческого использования. Используйте ее только в домашних условиях. Если ваша система или диски подверглись воздействию низких температур, на них может произойти конденсация влаги. При перевозке в зимнее время подождите примерно 2 часа до тех пор, пока они не прогреются до комнатной температуры.

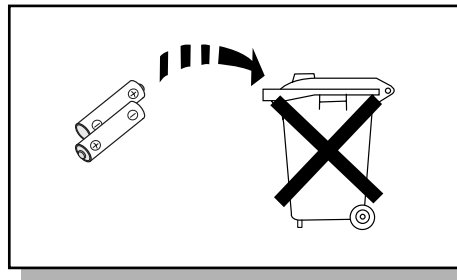

Используемые в этом изделии батареи содержат вещества, вредные для окружающей среды. Не выбрасывайте батареи вместе с обычным бытовым мусором.

## Особенности системы

- **Поддержка различных форматов дисков, AM/FM-тюнер и кассетная дека**  
MAX-KC650 сочетает в одной системе проигрыватель, поддерживающий воспроизведение дисков большинства форматов, включая диски DVD, CD, MP3-CD, CD-R, CD-RW, VCD, DivX, JPEG, WMA и DVD-R/RW с высококачественным AM/FM тюнером и кассетной декой.
- **Хранитель экрана телевизора**  
Спустя 3 минуты после остановки воспроизведения, система MAX-KC650 начинает автоматически поочередно увеличивать и уменьшать яркость телевизионного экрана.
- **Режим энергосбережения**  
Спустя 20 минут после выключения воспроизведения, система MAX-KC650 автоматически выключается.
- **Настройка фонового рисунка для телеэкрана**  
Во время просмотра файлов JPEG, диска DVD вы можете выбрать понравившееся изображение и сохранить его в качестве фонового рисунка.



**DVD (Digital Versatile Disk - Универсальный цифровой диск)** обеспечивает звук и изображение фантастического качества, благодаря использованию технологии объемного звука Dolby Digital и технологии сжатия изображения MPEG-2. Теперь вы можете ощущать воздействие реалистичных эффектов при просмотре кинофильмов или прослушивании музыки у себя дома, как если бы вы находились в кинотеатре или в концертном зале.

В DVD-проигрывателях и DVD-дисках используется региональное кодирование. Чтобы DVD-диск можно было воспроизвести, региональные коды диска и проигрывателя должны совпадать. Если региональные коды не совпадают, диск воспроизводиться не будет. Региональный код территориальной зоны, для которой предназначен этот проигрыватель, указан на задней панели проигрывателя. (Ваш проигрыватель будет воспроизводить только DVD-диски, на этикетке которых указан такой же региональный код).



### Защита от копирования

- Многие DVD-диски защищены от копирования. Поэтому необходимо напрямую соединить выход DVD-проигрывателя с телевизором, а не подключать проигрыватель к телевизору через видеомagneфон. Если вы подсоединитесь к телевизору через видеомagneфон, это приведет к искажению изображения, воспроизводящегося с защищенных от копирования DVD-дисков.
- В этом изделии использована технология защиты от копирования, основанная на методах, защищенных несколькими патентами США и другими документами, подтверждающими право на интеллектуальную собственность, обладателями которых являются компания Macrovision Corporation и другие владельцы авторских прав. Разрешение на использование этой технологии для защиты от копирования должно быть получено у Macrovision Corporation и она предназначена только для применения в бытовой аппаратуре и другой аппаратуре для просмотра ограниченной аудиторией, если у Macrovision Corporation не получено разрешение на ее использование в других целях. Копирование технологии и разборка изделия запрещены.

# Содержание

## ПОДГОТОВКА К РАБОТЕ

Указания по технике безопасности.....	1
Меры предосторожности.....	2
Особенности системы.....	3
Описание системы.....	5

## СОЕДИНЕНИЯ

Подсоединение громкоговорителей.....	9
Подсоединение системы к телевизору.....	10
Режим прогрессивной развертки.....	12
Соединение с внешним оборудованием.....	13
Подсоединение FM, AM и KB (опция) антенн.....	14
Установка часов.....	15

## ИСПОЛЬЗОВАНИЕ ПРОИГРЫВАТЕЛЯ

Воспроизведение дисков.....	16
Воспроизведение дисков DivX.....	17
Вывод на экран информации о диске.....	19
Ускоренное/замедленное воспроизведение.....	20
Пропуск эпизодов или дорожек диска.....	21
Выбор желаемого ракурса изображения.....	22
Повторное воспроизведение.....	23
Увеличение изображения.....	24
Выбор языка звукового сопровождения/ языка субтитров.....	25
Прямой переход к эпизоду или дорожке диска.....	26
Воспроизведение файлов формата JPEG.....	27
Использование меню диска.....	29
Использование меню Title (Сюжет).....	30

## НАСТРОЙКИ СИСТЕМЫ

Установка языка.....	31
Настройка формата экрана телевизора.....	33
Установка родительского контроля (возрастной категории зрителя).....	35
Установка пароля.....	36
Установка фонового рисунка.....	37
Настройка DRC (компрессии динамического диапазона).....	39
Настройка функции AV SYNC.....	40
Воспроизведение диска DVD-OK (Караоке).....	41
Подсоединение микрофона.....	42
Резервирование аккомпанемента.....	43
Приоритет при воспроизведении аккомпанемента.....	44
Функция "Любимая песня".....	45
Функция поиска песни.....	47
Изменение тональности мелодии / Изменение темпа мелодии.....	52
Выбор мужского-женского голоса/ Функция "Мелодия".....	53
Настройка функции "Бэк-вокал".....	54
Настройка функции "Фанфары".....	55
Настройка средней оценки.....	56
Установка тени для текста песни.....	57

## РАДИОПРИЕМНИК

Прослушивание передач радиостанций.....	58
Предварительная настройка на радиостанции.....	69

## КАССЕТНАЯ ДЕКА

Прослушивание кассеты.....	60
Выбор режима воспроизведения кассеты.....	61
Счетчик ленты.....	61
Копирование кассеты (перезапись).....	62
Запись компакт-диска.....	63
Запись передачи радиостанции.....	65

## РАЗНОЕ

Функция таймера.....	66
Отмена действия таймера.....	67
Функция P.SOUND/SURROUND и выбор РЕЖИМА ЗВУЧАНИЯ.....	68
Таймер "Сон"/Временное отключение звука.....	69
Демонстрационный режим/ Регулировка яркости дисплея.....	70
Подсоединение наушников.....	71
Как хранить диски и обращаться с ними.....	72
Прежде, чем обращаться в сервисный центр.....	73
Замечания о дисках.....	75
Словарь терминологии.....	76
Технические характеристики.....	77

# Описание системы

## – Передняя панель –

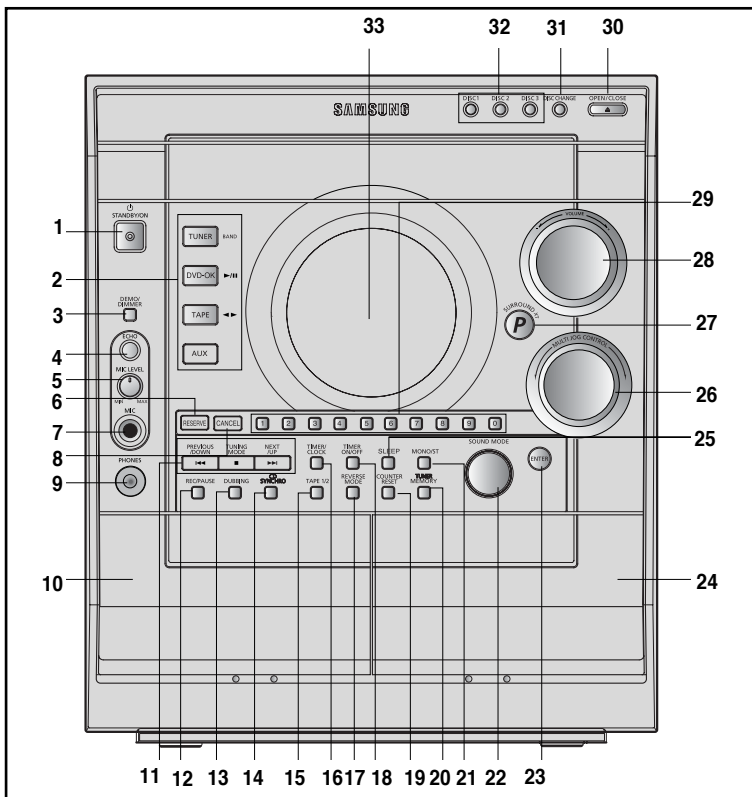

1. Кнопка Готовность/Вкл
2. Кнопки выбора функций
3. Демонстрационный режим/Выключение подсветки дисплея
4. Кнопка "Echo" (Реверберация)
5. Регулятор уровня сигнала от микрофона (Опция)
6. Кнопка "Резервирование"
7. Гнездо для Микрофона (Опция)
8. Кнопка "Отмена"
9. Гнездо для наушников
10. Кассетная дека 1
11. Кнопки поиска, кнопка "Стоп" или "Режим настройки на радиостанции"
12. Кнопка Запись/Пауза
13. Копирование кассеты
14. Синхронизированная запись компакт-диска
15. Переключатель Дека 1/2
16. Таймер/ Часы
17. Режим реверса кассеты
18. Включение/выключение таймера
19. Сброс счетчика ленты
20. Кнопка "Память тюнера"
21. Переключатель Моно/ Стерео для диапазона FM
22. Кнопка "Режим звучания"
23. Кнопка "Ввод"
24. Кассетная дека 2
25. Кнопка таймера "Сон"
26. Многофункциональная ручка Multi Jog
27. Кнопка POWER SOUND/SURROUND XT/SURROUND
28. Регулятор громкости +, -
29. Кнопки с цифрами (0~9)
30. Кнопка "Открыть/Закрыть" отсек для дисков
31. Кнопка "Смена диска"
32. Кнопки выбора диска
33. Окно дисплея

## – Окно дисплея –

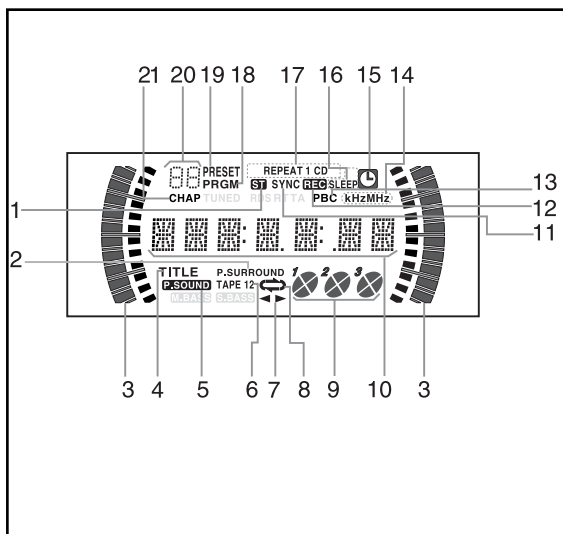

1. Режим FM (Сtereo)
2. Индикатор системы POWER SURROUND
3. Индикатор громкости
4. Индикатор TITLE (Сюжет)
5. Индикатор системы POWER SOUND
6. Индикатор "Кассетная дека 1/2"
7. Индикатор направления движения ленты
8. Режим реверса кассеты
9. Номер воспроизводимого диска
10. Основной дисплей (функция, частота, время и т.п.)
11. Синхронизированная запись компакт-диска
12. Индикатор "Запись"
13. Индикатор режима PBC
14. Индикатор единиц измерения частоты радиосигнала
15. Индикатор "Часы"
16. Индикатор таймера "Сон"
17. Индикатор режима воспроизведения диска или повтора диска
18. Программа воспроизведения диска или настройка тюнера под номером программы
19. Индикатор предварительно настроенной радиостанции
20. Номер программы при воспроизведении диска или номер предварительно настроенной радиостанции
21. Индикатор CHAPTER (Часть)

## – Задняя панель –

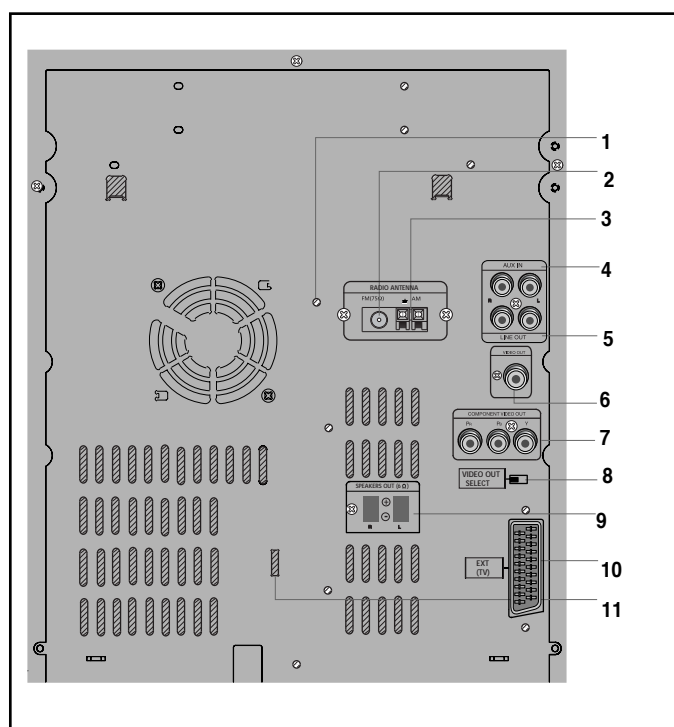

1. Гнездо для подключения КВ-антенны
2. Клеммы для подключения АМ-антенны
3. Гнездо для подключения FM-антенны
4. ДОПОЛНИТЕЛЬНЫЙ ВХОД
5. ЛИНЕЙНЫЙ ВЫХОД
6. Разъем видеовыхода  
Соедините разъем входа видеосигнала на телевизоре (VIDEO IN) с разъемом VIDEO OUT на системе.
7. Разъемы выхода компонентного видеосигнала  
Служат для подключения телевизора с входом компонентного видеосигнала.
8. Переключатель выбора выхода видеосигнала
9. Клеммы для подключения акустической системы
10. РАЗЪЕМ СКАРТ  
Соедините с телевизором, у которого имеется входной разъем СКАРТ
11. Переключатель напряжения (не во всех моделях)

## – Принадлежности –

 <p>Пульт дистанционного управления</p>	 <p>Кабель для видеосигнала</p>	 <p>Кабель для аудиосигнала</p>	 <p>АМ-антенна</p>	 <p>FM-антенна</p>
 <p>Инструкция для пользователя</p>	 <p>Диск DVD-караоке</p>	 <p>Песенник</p>	 <p>Микрофон</p>	

# Описание системы

## – Пульт дистанционного управления –

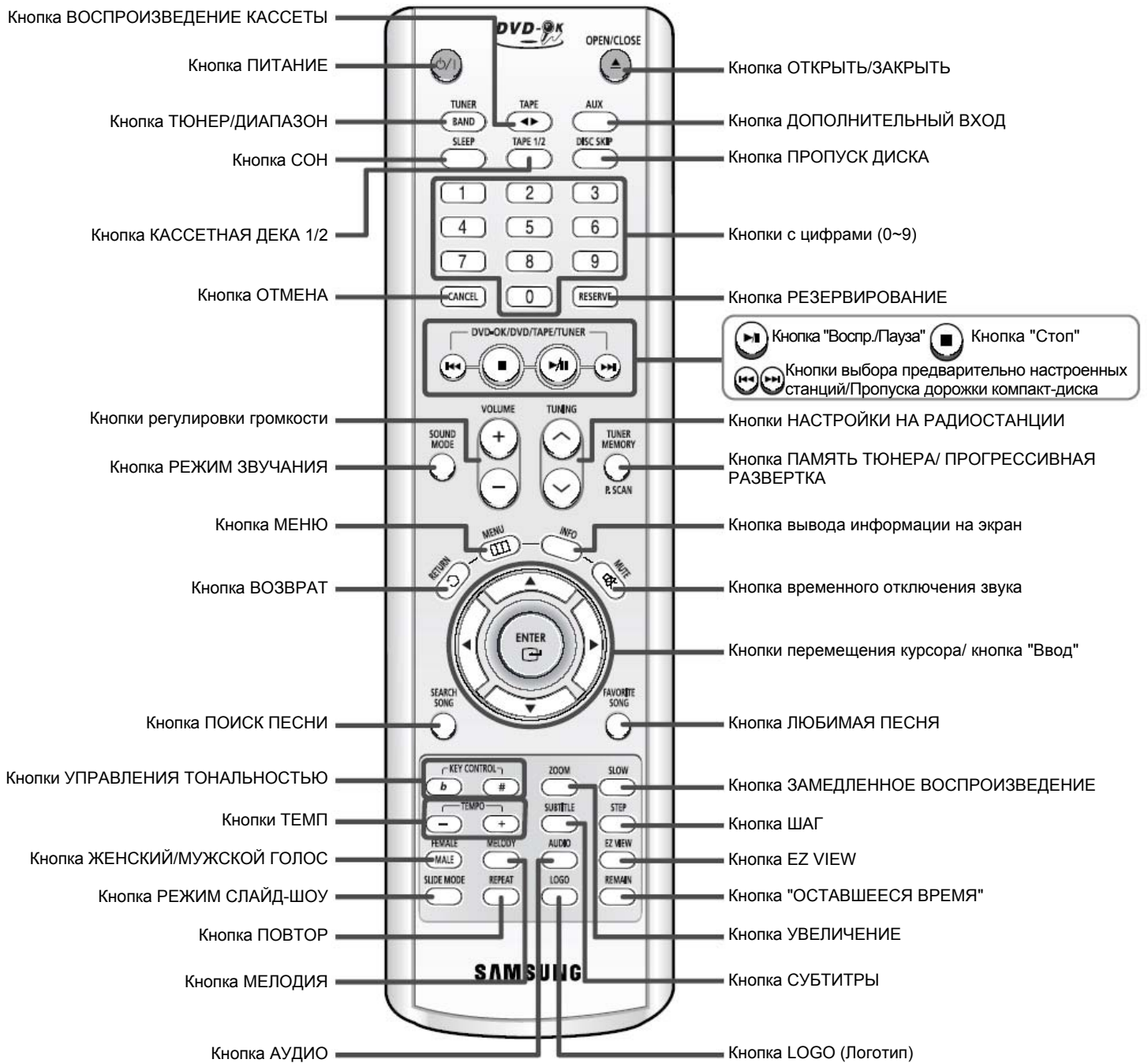

## Установка батарей в пульт дистанционного управления

<p><b>1</b> Снимите крышку отсека для батарей, расположенную на задней стороне пульта, нажав на нее и сдвинув в направлении, указанном стрелкой.</p> 	<p><b>2</b> Установите две батареи типа AAA с напряжением 1,5 В, обращая внимание на соблюдение правильной полярности (+ и -).</p> 	<p><b>3</b> Установите на место крышку отсека для батарей.</p> 
--	--	--

### Внимание

Во избежание утечки электролита из батарей или их повреждения, соблюдайте следующие рекомендации:

- Устанавливая батареи в пульт дистанционного управления, соблюдайте полярность: соединяйте (+) на батарее с (+) на пульте и (-) на батарее с (-) на пульте.
- Используйте батареи правильного типа. Одинаково выглядящие батареи могут иметь различное напряжение.
- Всегда заменяйте одновременно обе батареи.
- Не подвергайте батареи воздействию высоких температур, а также открытого огня.

## Диапазон действия пульта дистанционного управления

Пульт дистанционного управления можно пользоваться на расстоянии от системы примерно до 7 метров по прямой. Он также работает при отклонении от перпендикуляра к приемнику сигналов дистанционного управления на угол до 30° по горизонтали.

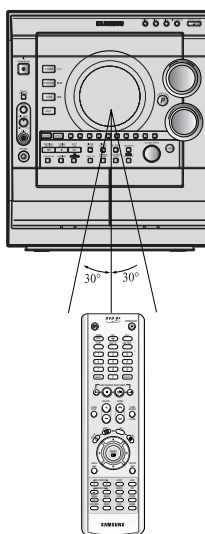

# Подсоединение громкоговорителей акустической системы

Перед установкой или перемещением системы, не забудьте выключить ее и отсоединить сетевой шнур от розетки.

**Подключите громкоговорители к соответствующим гнездам (2 шт) на задней панели миникомпонентной системы.**

- ◆ Следите за соблюдением правильной полярности (+ и -).

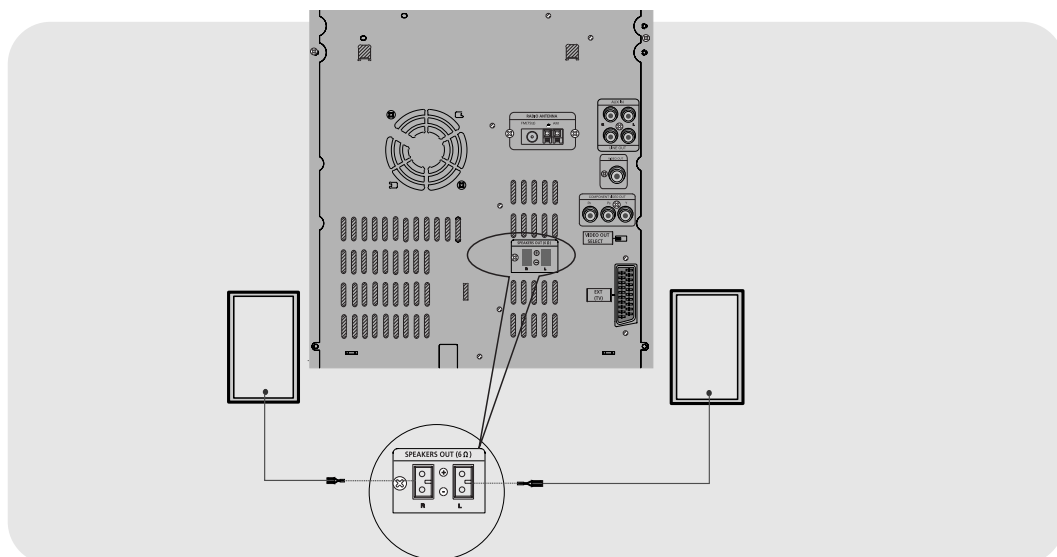

## Расположение DVD-проигрывателя

- Поставьте его на стойку для аппаратуры или полку шкафа, либо в нишу стойки для телевизора.

## Фронтальные громкоговорители (Л) (П)

- Расположите громкоговорители напротив зоны прослушивания, направив их на нее под углом примерно 45°.
- Расположите громкоговорители так, чтобы их "пищалки" (высокочастотные динамики) находились по высоте на уровне ушей слушателя.

## Выбор позиции для прослушивания

Зона прослушивания должна быть удалена от телевизора на расстояние, равное 2,5-3 размерам диагонали телевизионного экрана.

Пример: При диагонали телевизора 32 дюйма – на 2~2,4 м  
При диагонали телевизора 55 дюймов – на 3,5~4 м

## Указания по установке громкоговорителей

- Установка вблизи от нагревательных приборов, под прямыми солнечными лучами или в местах с высокой влажностью может ухудшить эксплуатационные характеристики громкоговорителей.
- Не вешайте громкоговорители на стену и не устанавливайте их на вершину стойки, или на иную неустойчивую поверхность во избежание падения громкоговорителя, что может привести к травме или его поломке.
- Не устанавливайте громкоговорители вблизи от телевизора или монитора компьютера. При установке громкоговорителя рядом с телевизором или монитором компьютера может ухудшиться качество изображения на экране.

## Подсоединение системы к телевизору

Перед перемещением или установкой системы не забудьте выключить ее и отсоединить шнур питания от сети.

Выберите один из трех способов подключения.

### Способ 1

#### С использованием выхода видеосигнала (хорошее качество)

- 1 Соедините гнездо Video Out (Выход видео) на системе с гнездом Video In (Вход видео) вашего телевизора.
- 2 Нажмите кнопку TV/VIDEO на пульте дистанционного управления телевизора, чтобы переключить телевизор на просмотр видеосигнала от внешнего источника.

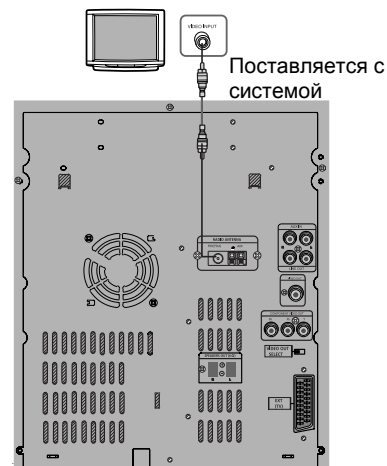

### Способ 2

#### Разъем SKART..... Более высокое качество

Если у вашего телевизора имеется входной разъем SKART, соедините гнездо AV OUT (Выход аудио/видео) на задней панели системы с входным гнездом SKART вашего телевизора при помощи кабеля с разъемами SKART (покупается отдельно).

#### Использование кабеля с разъемами SKART

- Если в вашем телевизоре имеется разъем SKART (со входом RGB), сдвиньте переключатель RGB-COMPOSITE (RGB-КОМПОЗИТНЫЙ) вправо (режим RGB). Это позволит получить наилучшее качество изображения при использовании разъема SKART.
- Если в вашем телевизоре нет разъема SKART (со входом RGB), сдвиньте переключатель RGB-COMPOSITE влево, чтобы выбрать режим COMPOSITE.

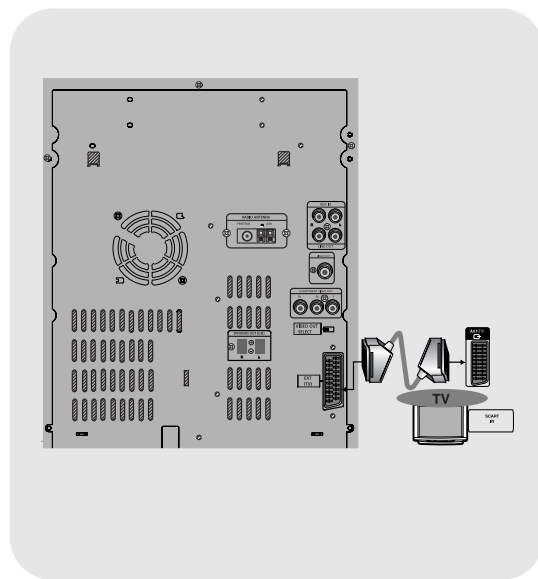

### Примечание

- Композитный (полный) видеосигнал: В одном видеосигнале передается как информация о яркости (Y), так и информация о цвете (C).

## Подсоединение системы к телевизору

Перед перемещением или установкой системы не забудьте выключить ее и отсоединить шнур питания от сети.

Выберите один из трех способов подключения.

### Способ 3 Компонентный видеовыход (наилучшее качество)

Используйте этот способ, если у телевизора имеются гнезда Rg, Pb и Y.

Если у вашего телевизора имеются входные разъемы для компонентного видеосигнала, соедините гнезда компонентного видеовыхода Rg, Pb и Y на задней панели системы с соответствующими гнездами на телевизоре при помощи кабеля для компонентного видеосигнала.

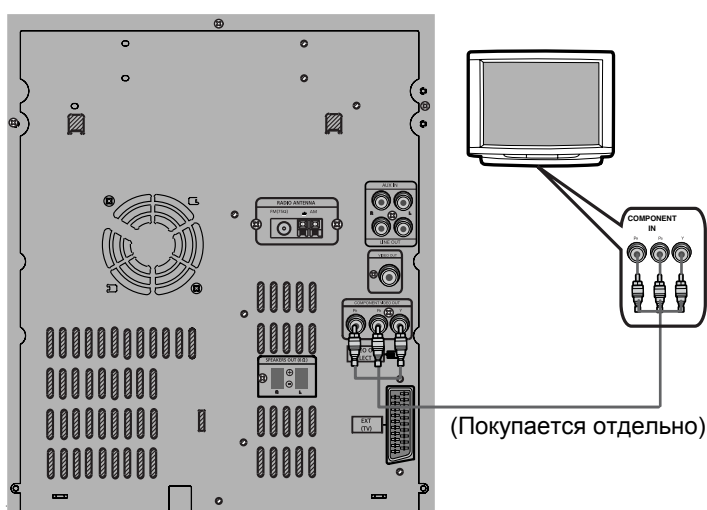

### Примечание

- При выборе режима прогрессивной развертки видеосигнал не выдается на выходные разъемы VIDEO OUT и SKART.

## Режим прогрессивной развертки

В отличие от обычной чересстрочной развертки, при которой для создания изображения используются два отдельных поля (сначала прорисовываются нечетные строки развертки, затем четные), в случае прогрессивной развертки используется одно поле для создания четкого и детального изображения (все строки развертки прорисовываются за один проход), что позволяет избежать видимых линий развертки на экране.

**В режиме "Стоп" нажмите кнопку P.SCAN (Прогрессивная развертка) на пульте дистанционного управления и удерживайте ее нажатой не менее 5 секунд.**

- При каждом нажатии кнопки в течение не менее 5 секунд система последовательно переключается между режимами "Progressive Scan" (Прогрессивная развертка) и "Interlace Scan" (Чересстрочная развертка).

### Что такое прогрессивная (построчная) развертка?

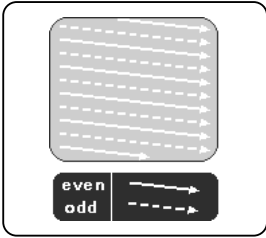
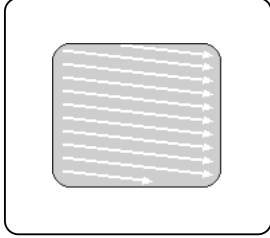
Чересстрочная развертка (1 КАДР=2 ПОЛЯ)	Прогрессивная развертка (ПОЛНЫЙ КАДР)
 <p>При использовании метода чересстрочной развертки кадр состоит из двух чересстрочных полей (нечетного и четного), каждое из которых содержит каждую вторую строку кадра. Сначала показываются нечетные строки кадра, затем просветы, не занятые нечетными строками, занимаются четными строками и, таким образом, формируется полный кадр. Один кадр, показывающийся в течение 1/30 секунды, состоит из двух чересстрочных полей, так что каждое из 60 полей показывается в течение 1/60 секунды. Метод чересстрочной развертки предназначен для показа неподвижного изображения.</p>	 <p>При использовании метода прогрессивной развертки один полный кадр изображения последовательно развертывается на экране строка за строкой. Изображение полностью формируется за один проход луча, в отличие от метода чересстрочной развертки, при котором изображение формируется за несколько проходов. Метод прогрессивной развертки более предпочтителен в случае движущегося изображения.</p>

#### Примечание

- Эта функция действует только в случае поддерживающих прогрессивную развертку телевизоров, снабженных входами компонентного видеосигнала (Y, Pr, Pb) (она не действует для обычных телевизоров с входами компонентного видеосигнала, то есть, для телевизоров, не поддерживающих прогрессивную развертку).
- В зависимости от марки и модели вашего телевизора, эта функция может не действовать.

## Выбор системы цветного телевидения

Выключите питание системы и затем нажмите кнопку **REC/PAUSE (Запись/Пауза)** на основном блоке системы.

- По умолчанию установлена система цветного телевидения "PAL".
- При каждом нажатии кнопки поочередно выбирается система "NTSC" и "PAL".
- В разных странах используются различные системы телевидения.
- Для нормального воспроизведения, система цветного телевидения, в которой записан диск, должна соответствовать системе цветного телевидения вашего телевизора.

# Соединения с внешним оборудованием

## Подсоединение внешних аналоговых устройств

Пример: Аналоговые устройства, такие, как видеомаягнитофон, видеокамера и телевизор.

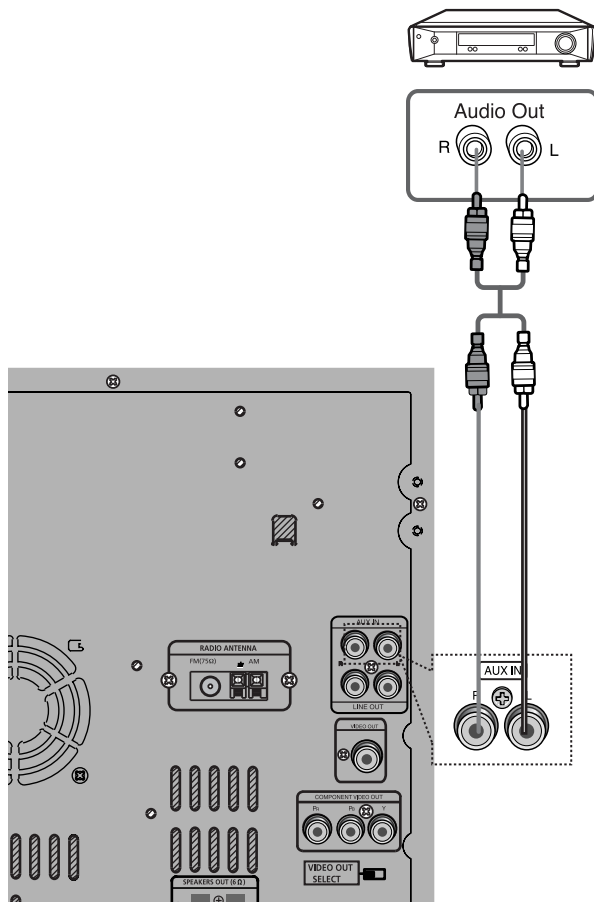

### Кабель для аудио сигнала

Если у внешнего аналогового оборудования имеется только один выход, вы можете соединить его или с гнездом L (Левый канал) или с гнездом R (Правый канал).

- 1** Соедините аудио вход системы с аудио выходом внешнего аналогового устройства.
  - Обеспечьте, чтобы цвета разъемов совпадали.
- 2** Нажмите кнопку **AUX** (Дополнительный вход), чтобы выбрать режим AUX.
  - На дисплее появляется сообщение 'AUX' (Дополнительный вход).

## Подсоединение FM, AM и КВ (опция) антенн

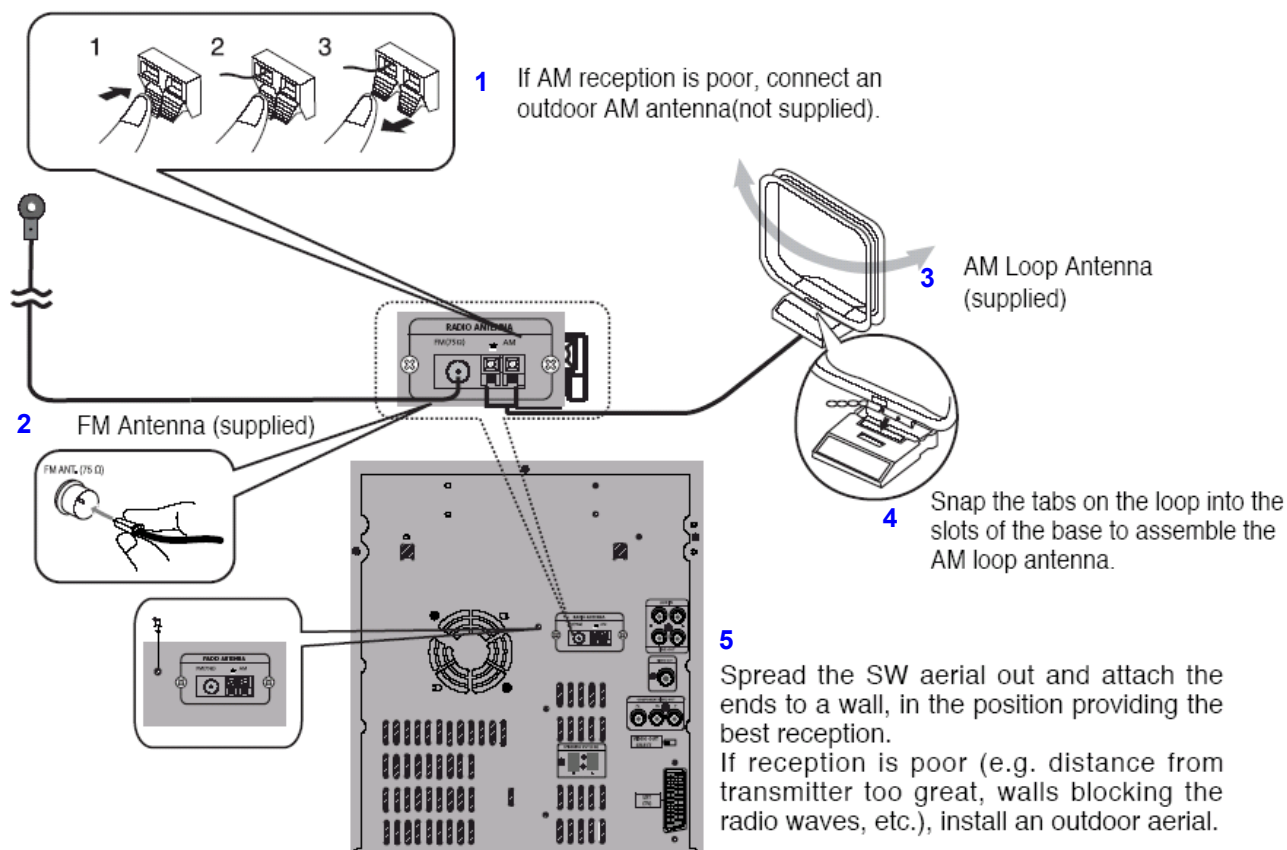

1- Если качество приема в диапазоне AM плохое, подсоедините наружную AM антенну (приобретается отдельно); 2- FM антенна (поставляется с системой); 3-Рамочная AM антенна (поставляется с системой); 4-Чтобы собрать рамочную AM антенну, вставьте лапки рамки антенны в отверстия ее основания.; 5- Расправьте КВ антенну и прикрепите ее концы к стене в положении, обеспечивающем наилучшее качество приема. Если качество приема плохое (например, слишком велико расстояние до передатчика, стены блокируют прохождение радиоволн и т.п.), установите наружную антенну.

### Подсоединение FM антенны

1. Временно подсоедините поставляемую с системой FM антенну к гнезду "FM 75Ω COAXIAL" на задней панели системы.
2. Медленно перемещайте провод антенны, пока не найдете место с наилучшим качеством приема, затем прикрепите антенну к стене или другой твердой поверхности.

- Если качество приема плохое, подсоедините наружную антенну. Прежде, чем подсоединять 75-омный коаксиальный кабель (со стандартным разъемом), отсоедините поставляемую с системой FM антенну.

### Подсоединение AM (СВ) антенны

1. Подсоедините рамочную AM антенну к клеммам, помеченным AM и .
2. Если качество приема плохое, подсоедините к клемме AM однопроводную наружную AM антенну в виниловой изоляции (не отсоединяйте при этом рамочную AM антенну).

## Установка часов

Для выполнения каждого действия у вас имеется несколько секунд.  
Если вы превысите это время, вам придется начать сначала

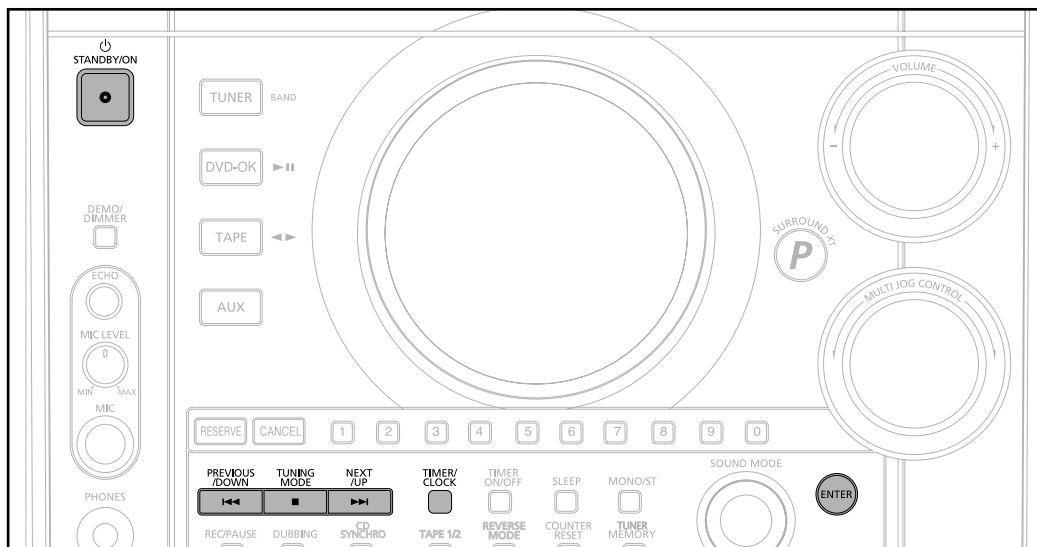



- 1** Включите систему нажатием кнопки **ПИТАНИЕ**.



- 2** Дважды нажмите кнопку **TIMER/CLOCK** (Таймер/Часы).

- На дисплее появляется сообщение **CLOCK** (Часы).

- 3** Нажмите кнопку **ENTER** (Ввод).  
Цифры часов на дисплее мигают.

- Чтобы перевести часы вперед, нажмите: 
- Чтобы перевести часы назад, нажмите: 





- 4** Когда дисплей покажет правильный час, нажмите кнопку **ENTER**.  
Цифры минут на дисплее мигают.

- Чтобы перевести минуты вперед, нажмите: 
- Чтобы перевести минуты назад, нажмите: 

- 5** Когда часы начнут показывать точное время, нажмите кнопку **ENTER**.

- На дисплее появляется сообщение **"TIMER"** (Таймер).
- Установка времени закончена.

### Примечание

- Вы можете вывести на дисплей текущее время, даже когда вы пользуетесь другой функцией системы, один раз нажав кнопку **TIMER/CLOCK**.
- При выполнении шагов 3, 4 вы также можете использовать ручку Multi-Jog или кнопки ,  на пульте ДУ вместо кнопок ,  на передней панели.

# Воспроизведение диска

## Выбор диска в карусельном лотке

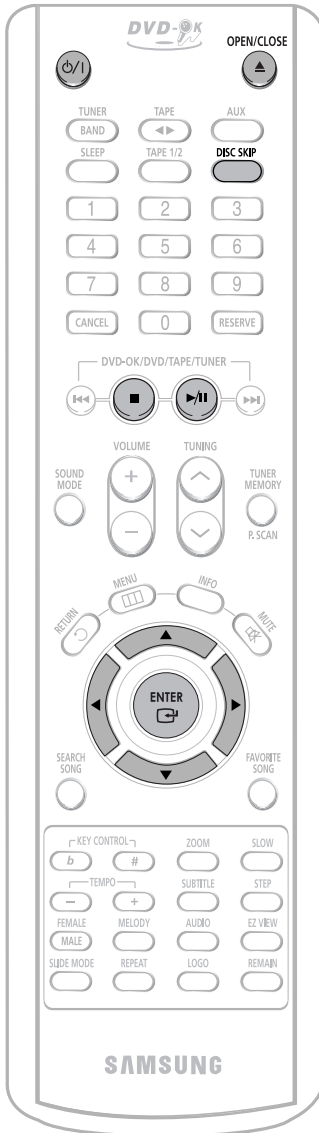

Функция **CD** (компакт-диск) выбирается автоматически при нажатии кнопки Disc Skip (Пропуск диска).

Чтобы выбрать конкретный диск, нажмите соответствующую кнопку **DISC (1, 2, 3)** на передней панели или нажимайте кнопку **DISC SKIP** на пульте дистанционного управления, пока не начнет мигать индикатор нужного диска.

**Результат:** Все диски будут воспроизводиться поочередно, начиная с выбранного диска.

- Если вы воспользуетесь кнопками прямого воспроизведения **DISC (1, 2, 3)** во время прослушивания радиопередачи или аудиокассеты, система автоматически переключается в режим CD (Компакт-диск).
- Если диск с выбранным номером не был загружен, автоматически воспроизводится следующий по порядку диск.



- Воспроизведение начинается автоматически.



- Воспроизведение начинается автоматически.
- Если включен телевизор, на его экране появится список записанных на диске файлов формата MP3.



### Примечания

- В зависимости от содержимого диска, выводимая на экран исходная информация о диске может выглядеть по-разному.
- Возможность воспроизведения дисков MP3-CD зависит от режима их записи.
- Список содержимого диска MP3-CD может выглядеть по-разному, в зависимости от формата записанных на диск файлов MP3.

Чтобы приостановить воспроизведение, нажмите во время воспроизведения кнопку **ВОСПРОИЗВЕДЕНИЕ/ПАУЗА**.

- Чтобы возобновить воспроизведение, нажмите кнопку **ВОСПРОИЗВЕДЕНИЕ/ПАУЗА** еще раз.

Чтобы остановить воспроизведение, нажмите во время воспроизведения кнопку **СТОП**.

- При однократном нажатии, на экране появляется надпись **"PRESS PLAY"** (Нажмите кнопку Воспроизведение) и то место, где воспроизведение было прервано, заносится в память системы. При нажатии кнопки **ВОСПРОИЗВЕДЕНИЕ/ПАУЗА** (▶||) или **ENTER** (Ввод) воспроизведение будет продолжено с этого места (эта функция действует только для DVD-дисков).
- При двукратном нажатии, на экране появляется надпись **"STOP"** (Стоп) и при последующем нажатии кнопки **ВОСПРОИЗВЕДЕНИЕ/ПАУЗА** (▶||) воспроизведение начнется от начала диска.

# Воспроизведение дисков DivX



## Переход в прямом/обратном направлении

Во время воспроизведения нажмите кнопку или .

- Если на диске имеется более 2 файлов, то при каждом нажатии кнопки вы переходите к следующему файлу.
- Если на диске имеется более 2 файлов, то при каждом нажатии кнопки вы переходите к предыдущему файлу.



## Ускоренное воспроизведение

Нажмите и удерживайте кнопку или .

- При каждом удержании кнопки в нажатом положении во время воспроизведения, скорость воспроизведения меняется следующим образом:

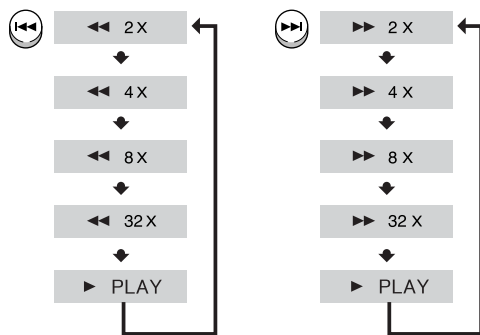

## Увеличение изображения

**1** Нажмите кнопку **ZOOM** (Увеличение).

- При каждом нажатии кнопки поочередно включается (ZOOM X2) и выключается (ZOOM OFF) двукратное увеличение изображения.

**2** Нажимайте кнопки , , , для выбора участка изображения, который вы хотите увеличить.

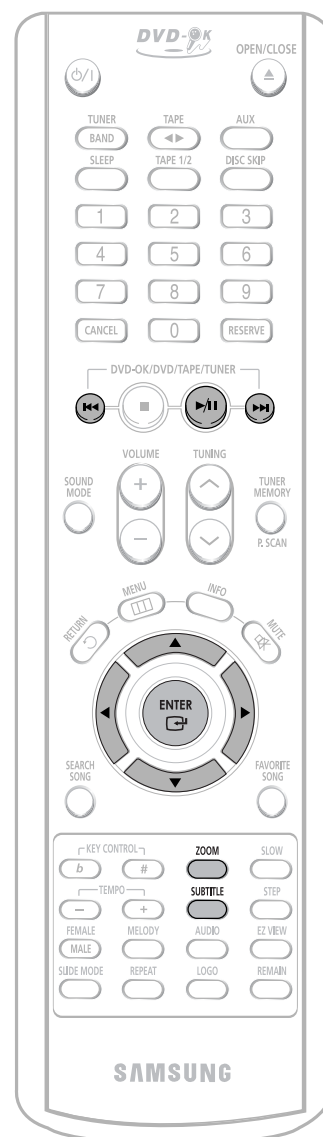

### Примечание

- Для файлов DivX возможно только двукратное увеличение изображения.



## Функция перехода на 5 минут вперед или назад

Во время воспроизведения нажмите кнопку ◀ или ▶.

- При каждом нажатии кнопки ▶ вы переходите примерно на 5 минут вперед от текущего момента.
- При каждом нажатии кнопки ◀ вы переходите примерно на 5 минут назад от текущего момента.



## Показ субтитров

Нажмите кнопку **SUBTITLE** (Субтитры).

- При каждом нажатии кнопки поочередно включается ("SUBTITLE ON") и выключается ("SUBTITLE OFF") вывод субтитров.
- Если на диске имеется только один файл субтитров, он будет воспроизводиться автоматически.
- На одном диске могут быть записаны субтитры максимум на 8 языках.

### Таблица функции воспроизведения файлов DivX

#### Поддерживаемые файлы формата DivX.

Для хранения аудио- и видеоданных используются файлы с расширением **avi**; они должны быть записаны на диске формата ISO 9660.

		СПЕЦИФИКАЦИИ
Совместимость по ВИДЕО	DivX 3.11	Вплоть до последней версии
	WMV	WMV V1/V2/V3/V7
Совместимость по АУДИО	MP3	Постоянный битрейт: 80 Кбит/с ~ 320 Кбит/с
	AC3	Постоянный битрейт: 128 Кбит/с ~ 448 Кбит/с
	WMA	Постоянный битрейт: 56 Кбит/с ~ 160 Кбит/с

На дисках MPEG, содержащих файлы DivX, имеются дорожки аудиосигнала и видеосигнала.

- **Совместимость по видео:** Поддерживаются все версии формата DivX, начиная от версии 3.11 (включая последнюю версию – 5.1). Кроме того, поддерживается формат XviD. Возможно воспроизведение файлов WMV версий V1, V2, V3 и V7.
- **Совместимость по аудио:** Поддерживаются файлы MP3, кодированные с битрейтом от 80 Кбит/с до 320 Кбит/с, файлы AC3, кодированные с битрейтом от 128 Кбит/с до 448 Кбит/с и файлы WMA, кодированные с битрейтом от 56 Кбит/с до 160 Кбит/с.
- **Кроме того, поддерживается текстовый формат субтитров (SMI).**

#### Примечание

- При воспроизведении диска DivX воспроизводятся только файлы с расширением AVI.
- Из имеющихся аудио форматов дисков DivX не поддерживается формат DTS Audio.
- Не поддерживается версия V8 файлов формата WMV.
- Перед записью с помощью компьютера на диск DivX файла субтитров, убедитесь в том, что он имеет расширение SMI.

# Вывод на экран информации о диске

Во время воспроизведения вы можете просматривать информацию о диске на экране телевизора.

Нажмите кнопку **INFO** (Информация).















- При последовательных нажатиях кнопки информация на экране меняется следующим образом:



- На экране появляется значок !

Появление такого значка на экране при нажатии какой-либо кнопки означает, что с данным конкретным диском эта операция невозможна.

## Информация на экране

 Значок DVD	 Значок диска MP3-CD	 Значок дорожки (файла)	 Значок ЯЗЫКА ЗВУКОВОГО СОПРОВОЖДЕНИЯ	 Значок системы DOLBY DIGITAL
 Значок диска Video CD	 Значок СЮЖЕТА	 Значок времени, прошедшего от начала.	 Значок ЯЗЫКА СУБТИТРОВ	 Значок PAKUPC
 Значок компакт-диска	 Значок ФРАГМЕНТА	 Значок ПОВТОРА	 Значок Стерео ЛЛП	 Значок диска DivX

## Проверка оставшегося времени

Нажмите кнопку **REMAIN** (Оставшееся время).

- Для проверки общего времени воспроизведения воспроизводящегося в данный момент сюжета или фрагмента или времени, оставшегося до их окончания.

При последовательных нажатиях кнопки **REMAIN**

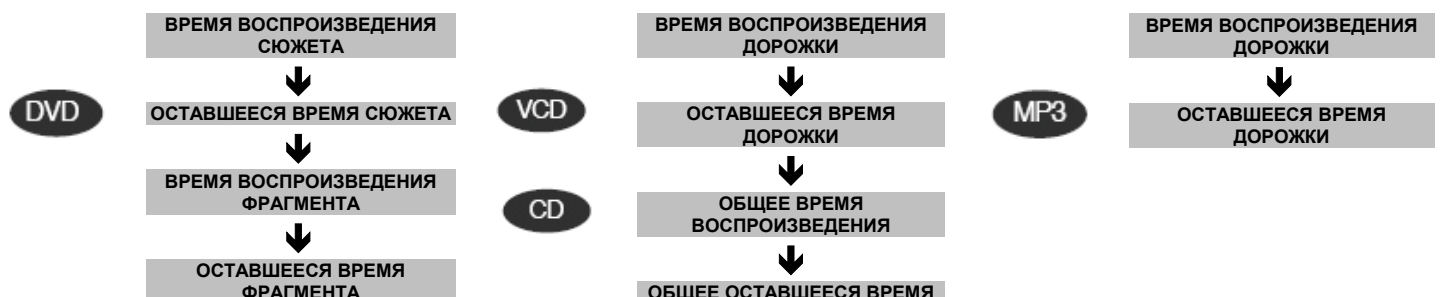

# Ускоренное/замедленное воспроизведение

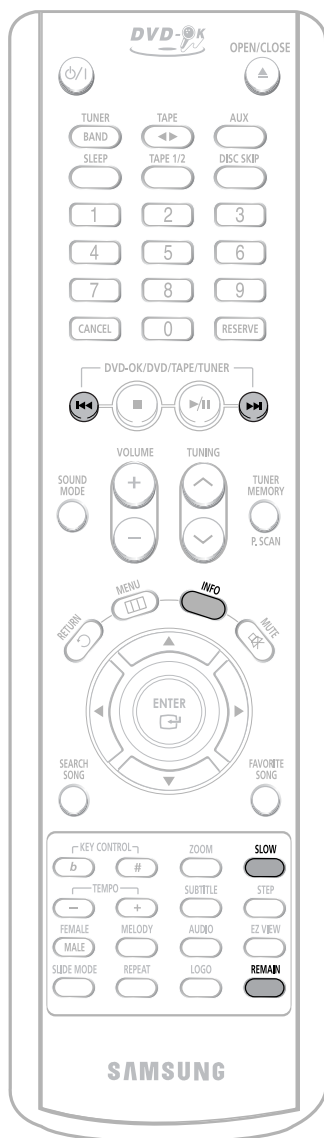

## Ускоренное воспроизведение

DVD VCD CD MP3

Нажмите и удерживайте кнопку **⏮** или **⏭**.

- При каждом удержании кнопки в нажатом положении во время воспроизведения, скорость воспроизведения меняется следующим образом:

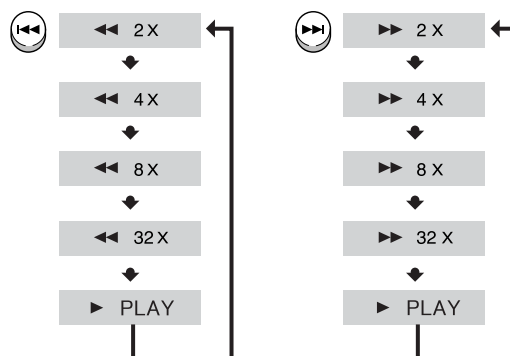

## Замедленное воспроизведение

Нажмите кнопку **SLOW** (Замедленное воспроизведение).

- При нажатиях кнопки во время воспроизведения, скорость воспроизведения меняется следующим образом:



### Примечание

- Замедленное воспроизведение в обратном направлении не работает для дисков Video CD и DivX.
- Во время ускоренного воспроизведения компакт-дисков или дисков MP3-CD звук слышен только при воспроизведении со скоростью 2x, но не со скоростью 4x, 8x или 32x.
- Во время замедленного или покадрового воспроизведения звук не воспроизводится.

## Пропуск эпизодов или дорожек диска

DVD

VCD

MP3

Кратковременно нажмите кнопку **⏮** или **⏭**.

- При каждом нажатии кнопки во время воспроизведения, начинает воспроизводиться предыдущий или следующий фрагмент, дорожка или папка (файл).
- Однако вы не можете пропустить несколько фрагментов подряд.

DVD



VCD



MP3



- При просмотре диска Video CD, длительность дорожки которого превышает 15 минут, при каждом нажатии кнопки **⏮** или **⏭** вы переходите назад или вперед на 5 минут.

# Выбор желаемого ракурса изображения

Эта функция позволяет вам просмотреть один и тот же эпизод в разных ракурсах.

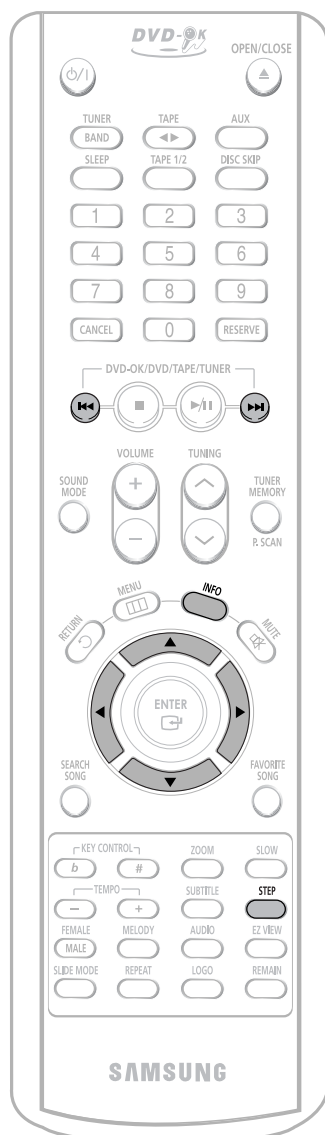

## DVD

**1** Нажмите кнопку **INFO** (Информация).

DVD 01/01 001/040 0:00:37 1/3

**2** Нажмите кнопку управления курсором **▶**, чтобы переместить курсор на значок **РАКУРСА**.

DVD 01/01 001/040 0:00:37 1/3

**3** С помощью кнопок управления курсором **▲**, **▼** или кнопок с цифрами выберите нужный ракурс.

- При последовательных нажатиях кнопки ракурс меняется следующим образом:

DVD 01/01 001/040 0:00:37 1/3  
 2/3  
 3/3



### Примечание

- Функция РАКУРС действует только для дисков, на которых записаны изображения, снятые камерой с разных точек.

## Повторное воспроизведение

Функция повторного воспроизведения позволяет вам повторить фрагмент, сюжет, дорожку (песню) или папку (альбом с файлами MP3).

DVD

VCD

CD

MP3

JPEG

Нажмите кнопку **REPEAT** (Повтор).

- При последовательных нажатиях кнопки во время воспроизведения, режим повтора меняется следующим образом:

DVD

REPEAT: CHAPTER (ПОВТОР: ФРАГМЕНТ)



REPEAT: TITLE (ПОВТОР: СЮЖЕТ)



REPEAT : OFF (ПОВТОР : ВЫКЛ.)

VCD

CD

REPEAT: TRACK (ПОВТОР: ДОРОЖКА)



REPEAT: DISC (ПОВТОР: ДИСК)



REPEAT : OFF (ПОВТОР : ВЫКЛ.)

MP3

JPEG

REPEAT: RANDOM (ПОВТОР: ВПЕРЕМешКУ)



REPEAT: TRACK (ПОВТОР: ДОРОЖКА)



REPEAT: DIR (ПОВТОР: ПАПКА)



REPEAT: DISC (ПОВТОР: ДИСК)



REPEAT : OFF (ПОВТОР : ВЫКЛ.)

### Режимы повторного воспроизведения

#### CHAPTER (Фрагмент)

Повторное воспроизведение выбранного фрагмента сюжета.

#### TITLE (Сюжет)

Повторное воспроизведение выбранного сюжета.

#### RANDOM (Вперемешку)

Воспроизведение дорожек в случайном порядке (уже воспроизводившаяся дорожка может быть воспроизведена вновь).

#### TRACK (Дорожка)

Повторное воспроизведение выбранной дорожки.

#### DIR (Папка)

Повторное воспроизведение всех файлов в выбранной папке (альбоме).

#### DISK (Диск)

Повторное воспроизведение всего диска.

#### OFF (Выкл.)

Отмена повторного воспроизведения.

### Примечание

- При воспроизведении диска VCD версии 2.0 функция "Повтор" не действует, если включен режим PBC (Управление воспроизведением). Чтобы можно было использовать функцию "Повтор", вы должны выбрать для режима PBC в меню диска опцию OFF (Выкл.) (см. стр. 29).

Как выбрать режим повторного воспроизведения через экранную информацию о диске.

- 1 Дважды нажмите кнопку **INFO** (Информация).
- 2 Нажмите кнопку управления курсором **▶**, чтобы переместить курсор на значок ПОВТОРА (↻).
- 3 Нажимайте кнопку **▼** для выбора нужного режима повтора.
- 4 Нажмите кнопку **ENTER** (Ввод).

\* При воспроизведении дисков с файлами MP3 или JPEG, вы не можете выбрать режим повтора через экранную информацию о диске.

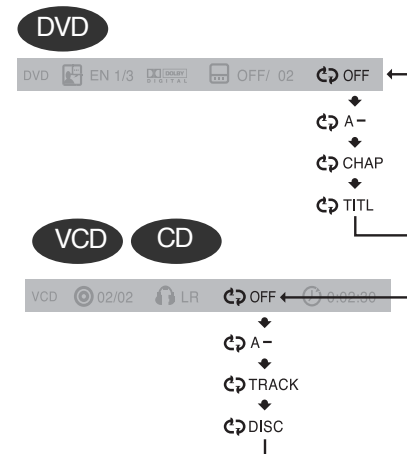

## Увеличение изображения

Эта функция позволяет вам увеличить определенный участок показываемого на экране изображения.



### Функция Zoom (Увеличение изображения)

DVD

VCD

**1** Нажмите кнопку **ZOOM** (Увеличение).



**2** Нажимайте кнопки **▲**, **▼**, **◀**, **▶** для выбора участка экрана, который вы хотите увеличить.



**3** Нажмите кнопку **ENTER** (Ввод).

- При нажатиях кнопки увеличение изображения изменяется следующим образом:

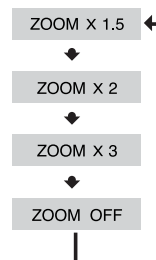

### Функция EZ VIEW

DVD

Нажмите кнопку **EZ VIEW**.

- При нажатиях кнопки функция полноэкранного воспроизведения поочередно включается или выключается.
- Если фильм воспроизводится в широкоэкранном формате, нажатием кнопки **EZ VIEW** можно убрать черные полосы в верхней и нижней частях экрана.



#### Примечание

- Эта функция не работает для DVD-дисков, изображение на которых записано в нескольких ракурсах.
- Черные полосы могут не исчезнуть, поскольку некоторые DVD-диски записаны с фиксированным соотношением горизонтальной и вертикальной сторон кадра.

# Выбор языка звукового сопровождения и языка субтитров



## Выбор языка звукового сопровождения

DVD

**1** Дважды нажмите кнопку **INFO** (Информация).

DVD EN 1/3 OFF/02 OFF

**2** С помощью кнопок **▲**, **▼** или кнопок с цифрами выберите нужный язык звукового сопровождения.

- В зависимости от количества языков звукового сопровождения, записанных на DVD-диске, при каждом нажатии этой кнопки выбирается другой язык звукового сопровождения (АНГЛИЙСКИЙ, ИСПАНСКИЙ, ФРАНЦУЗСКИЙ и т.п.).

DVD EN 1/3 SP 2/3 FR 3/3 OFF/02 OFF



## Выбор языка субтитров

DVD

**1** Дважды нажмите кнопку **INFO** (Информация).

DVD EN 1/3 OFF/02 OFF

**2** Нажмите кнопку перемещения курсора **▶** для перехода к значку **СУБТИТРОВ**.

DVD EN 1/3 OFF/02 OFF

**3** С помощью кнопки **▼** или кнопок с цифрами выберите нужный язык субтитров.

DVD EN 01/03 SP 02/03 FR 03/03 OFF/03 OFF

### Примечание

- Для выбора языка субтитров, вы можете использовать кнопку **SUBTITLE** (Субтитры) на пульте дистанционного управления.
- На некоторых дисках функции выбора языка звукового сопровождения и субтитров могут не работать.

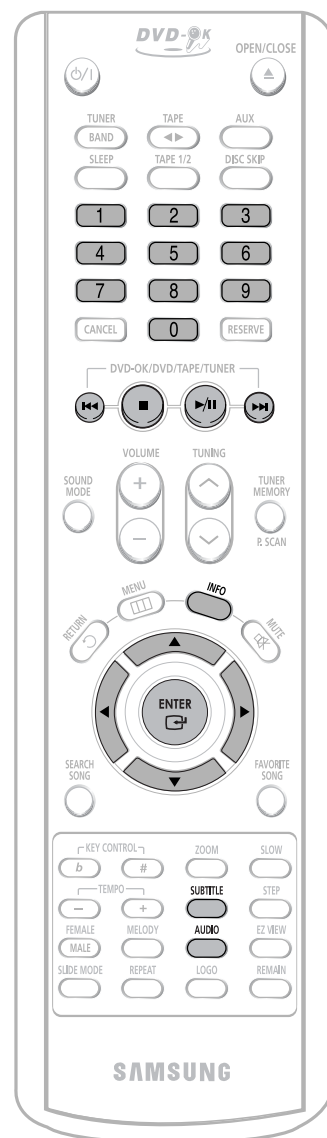

## Прямой переход к эпизоду или дорожке диска

DVD VCD CD

**1** Нажмите кнопку **INFO** (Информация).

DVD 01/05 001/040 0:00:37 1/1

Переход к сюжету/дорожке

**2** Нажимайте кнопки **▲**, **▼** или кнопки с цифрами для выбора нужного сюжета/дорожки, затем нажмите кнопку **ENTER** (Ввод).

DVD 03/05 001/002 0:00:01 1/1

Переход к фрагменту

**3** С помощью кнопок **◀**, **▶** перейдите к значку Фрагмента.

DVD 01/05 001/040 0:00:01 1/1

Переход к фрагменту

**4** Нажимайте кнопки **▲**, **▼** или кнопки с цифрами для выбора нужного фрагмента, затем нажмите кнопку **ENTER** (Ввод).

DVD 01/05 025/040 0:00:01 1/1

Переход по времени

**5** С помощью кнопок **◀**, **▶** перейдите к значку **ВРЕМЕНИ ВОСПРОИЗВЕДЕНИЯ**.

DVD 01/05 025/040 1:17:30 1/1

Переход по времени

**6** С помощью кнопок с цифрами введите нужное время и нажмите кнопку **ENTER**.

DVD 01/05 028/040 1:30:00 1/1

MP3 JPEG

Нажимайте кнопки с цифрами.

- Будет воспроизводиться выбранный файл.
- Перемещение по диску с файлами MP3 или JPEG с использованием экранной информации о диске невозможно.
- Во время воспроизведения диска с файлами MP3 или JPEG, вы не можете использовать кнопки **▲**, **▼** для перемещения по папкам. Для перемещения по папкам нажмите кнопку **■** (Стоп), а затем нажимайте кнопки **▲**, **▼**.



### Примечание

- Для прямого перехода к сюжету, фрагменту или дорожке, вы можете воспользоваться кнопками **◀◀**, **▶▶** на пульте дистанционного управления.
- На некоторых дисках функции перехода к нужному сюжету или времени могут не действовать.

# Воспроизведение файлов формата JPEG

Изображения, отснятые с помощью цифрового фотоаппарата или цифровой видеокамеры, либо файлы формата JPEG, хранящиеся на жестком диске ПК, можно записать на компакт-диск и затем воспроизводить этот диск с использованием данного DVD-проигрывателя.

## Режим слайд-шоу

**1** Загрузите диск с файлами формата JPEG в лоток для диска.

**2** Нажмите кнопку **OPEN/CLOSE** (Открыть/Закреть).

**3** Нажмите кнопку **SLIDE MODE** (Режим слайд-шоу).

- Воспроизведение начинается автоматически.
- При нажатиях кнопки вариант перехода от изображения к изображению меняется следующим образом:

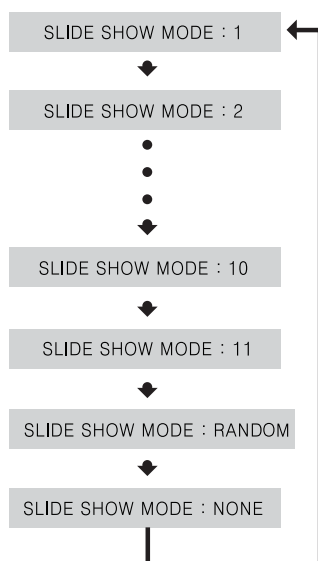

От верха экрана вниз

От низа экрана вверх

Переход к новому изображению в виде прямоугольника в центре

Переход к новому изображению вертикальной шторкой

При показе каждого нового изображения, автоматически в случайном порядке включается один из 11 режимов слайд-шоу

Отмена режима слайд-шоу

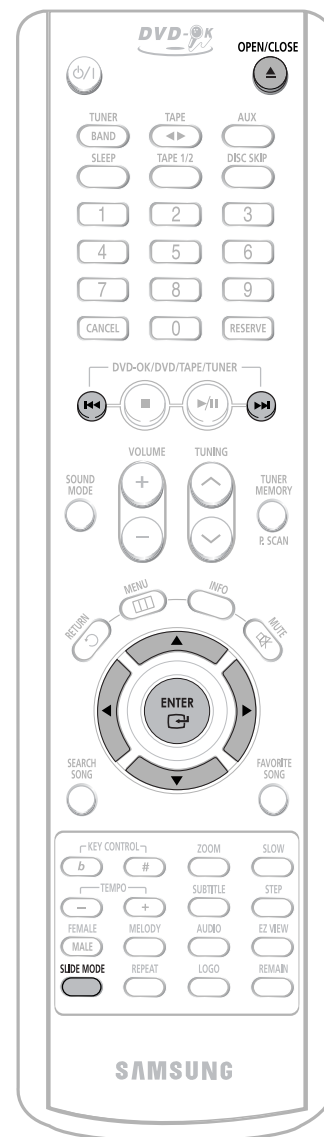

Для перехода к следующему слайду нажмите кнопку **⏪** или **⏩**.

- При каждом нажатии кнопки вы переходите к следующему или предыдущему слайду.

## Функция "Поворот/Отражение"

Во время воспроизведения нажимайте кнопки ▼, ▲, ◀, ▶.



Исходное изображение

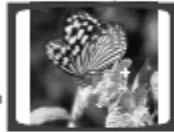

Кнопка ◀: Поворот на 90°  
против часовой стрелки



Кнопка ▶: Поворот на 90°  
по часовой стрелке



Кнопка ▼: Отразить по горизонтали



Кнопка ▲: Отразить по вертикали

## Использование меню диска

Вы можете использовать меню для выбора языка звукового сопровождения, языка субтитров, профиля, и т.п.

Содержание имеющихся на DVD-диске меню может быть различным на разных дисках.

DVD

### 1 Нажмите кнопку **MENU** (Меню).

- При воспроизведении диска Video CD версии 2.0, нажатие кнопки поочередно включает или выключает функцию PBC.



### 2 С помощью кнопок **▲, ▼** выберите пункт 'DISC MENU' (Меню диска) и нажмите кнопку **ENTER** (Ввод).

- Если вы выберете экранное меню, не поддерживаемое на данном диске, на экране появляется сообщение **"This menu is not supported"** (Это меню не поддерживается).



### 3 Нажимайте кнопки **▲, ▼, ◀, ▶** для выбора нужного пункта меню.

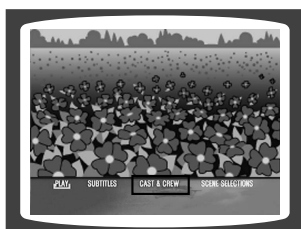

### 4 Нажмите кнопку **ENTER** (Ввод).

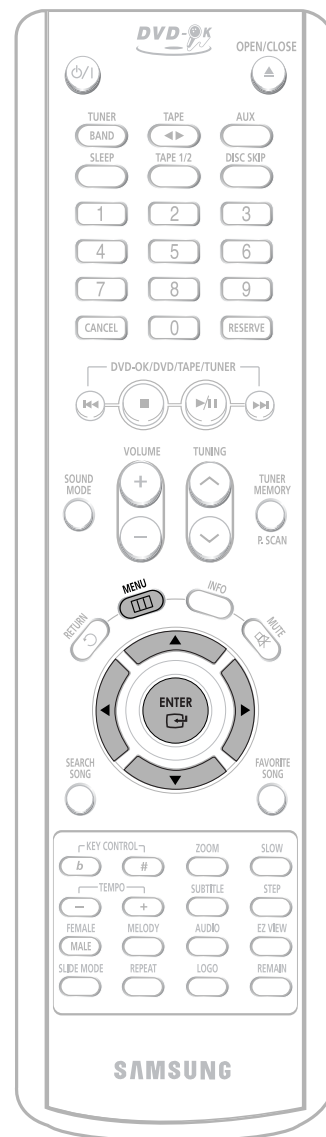
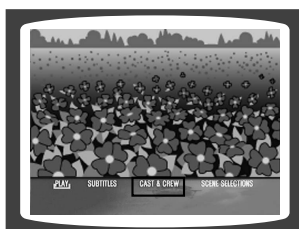

### Примечание

#### Функция PBC (Управление воспроизведением)

Во время воспроизведения диска Video CD (версии 2.0) вы можете выбирать и просматривать различные сцены в соответствии с экранным меню.

**PBC ON (Вкл.):** Это диск Video CD версии 2.0. Диск воспроизводится в соответствии с экранным меню. Некоторые функции могут не действовать. Если какие-то функции не действуют, отключите PBC (PBC OFF), чтобы задействовать их.

**PBC OFF (Выкл.):** Управление диском, как диском Video CD версии 1.1. Этот диск воспроизводится так же, как музыкальный компакт-диск.

## Использование меню Title (Сюжет)

На дисках DVD, содержащих несколько сюжетов, вы можете просмотреть название каждого из них. В зависимости от диска, эта функция может либо совсем не действовать, либо действовать по-разному.

**DVD**

**1** Нажмите кнопку **MENU** (Меню).



**2** С помощью кнопок **▲**, **▼** выберите пункт 'Title Menu' (Меню сюжетов).



**3** Нажмите кнопку **ENTER** (Ввод).

- На экране появляется меню Title.

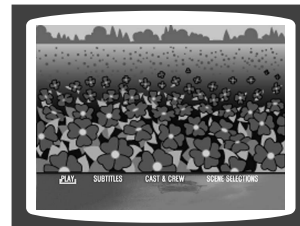

Для выхода из режима настройки нажмите кнопку **MENU**.

# Установка языка

По умолчанию, для экранной информации установлен английский язык.

## 1 Нажмите кнопку MENU (Меню).



## 2 С помощью кнопки ▼ выберите пункт 'Setup' (Настройка) и затем нажмите кнопку ENTER (Ввод).

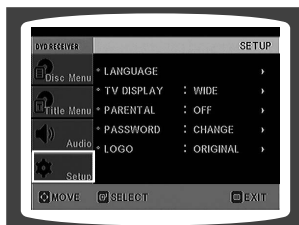

## 3 Нажмите кнопку ENTER.

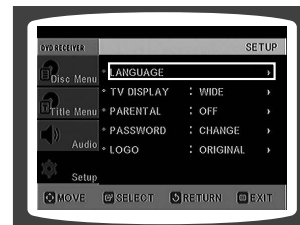

## 4 С помощью кнопок ▲, ▼ выберите нужный пункт меню, затем нажмите кнопку ENTER.



## 5 С помощью кнопок ▲, ▼ выберите нужный язык, затем нажмите кнопку ENTER.

- Если при настройке был установлен английский язык, то после завершения настройки экранная информация начнет показываться на английском языке.

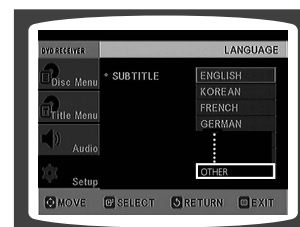

### Примечание

- Для выбора другого языка выберите пункт OTHER (ДРУГОЙ) и введите код языка для вашей страны (коды языков для разных стран смотрите на стр. 32). Можно выбрать языки звукового сопровождения (AUDIO), субтитров (SUBTITLE) и меню диска (DISC MENU).



Выбор языка экранной информации

Выбор языка звукового сопровождения (из записанных на диске)

Выбор языка субтитров (из записанных на диске)

Выбор языка меню диска (из записанных на диске)

- \* Если выбранный язык не записан на диске, язык меню не изменится, даже если он был установлен, как предпочитаемый.

Для возврата на предыдущий уровень меню нажимайте кнопку RETURN (Возврат).

Для выхода из меню настройки нажмите кнопку MENU.

## Список кодов языков

Введите соответствующий код языка для исходных настроек языка звукового сопровождения диска, субтитров диска и/или меню диска (см. стр. 31).

Код	Язык	Код	Язык	Код	Язык	Код	Язык
1027	Афарский	1181	Фризский	1334	Латвийский	1506	Словенский
1028	Абхазский	1183	Ирландский	1345	Малагасийский	1507	Самоа
1032	Африкаанс	1186	Шотландский	1347	Маорийский	1508	Шона
1039	Амхарский	1194	Галисийский	1349	Македонский	1509	Сомалийский
1044	Арабский	1196	Гуарани	1350	Малаялам	1511	Албанский
1045	Ассамский	1203	Гуджаратский	1352	Монгольский	1512	Сербский
1051	Аймара	1209	Хауса	1353	Молдавский	1513	Сисва
1052	Азербайджанский	1217	Хинди	1356	Маратхи	1514	Сесото
1053	Башкирский	1226	Хорватский	1357	Малайский	1515	Суданский
1057	Белорусский	1229	Венгерский	1358	Мальтийский	1516	Шведский
1059	Болгарский	1233	Армянский	1363	Бирманский	1517	Суахили
1060	Бихарский	1235	Интерлингва	1365	Науру	1521	Тамильский
1069	Бислама	1239	Интерлингве	1369	Непальский	1525	Телугу
1066	Бенгальский; Бангла	1245	Инуиак	1376	Голландский	1527	Таджикский
1067	Тибетский	1248	Индонезийский	1379	Норвежский	1528	Тайский
1070	Бретонский	1253	Исландский	1393	Окситанский	1529	Тигринья
1079	Каталонский	1254	Итальянский	1403	(Афан) Оромо	1531	Туркменский
1093	Корсиканский	1257	Иврит	1408	Ория	1532	Тагальский
1097	Чешский	1261	Японский	1417	Пенджаби	1534	Сетсвана
1103	Валлийский	1269	Идиш	1428	Польский	1535	Тонга
1105	Датский	1283	Яванский	1435	Пушту	1538	Турецкий
1109	Немецкий	1287	Грузинский	1436	Португальский	1539	Цонга
1130	Бутанский	1297	Казахский	1463	Кечуа	1540	Татарский
1142	Греческий	1298	Гренландский	1481	Ретороманский	1543	Тви
1144	Английский	1299	Камбоджийский	1482	Кирунди	1557	Украинский
1145	Эсперанто	1300	Каннада	1483	Румынский	1564	Урду
1149	Испанский	1301	Корейский	1489	Русский	1572	Узбекский
1150	Эстонский	1305	Кашмирский	1491	Киньярванда	1581	Вьетнамский
1151	Баскский	1307	Курдский	1495	Санскрит	1587	Волапук
1157	Персидский	1311	Киргизский	1498	Синдхи	1613	Волоф
1165	Финский	1313	Латинский	1501	Санго	1632	Кхоса
1166	Фиджийский	1326	Лингала	1502	Сербохорватский	1665	Йоруба
1171	Фарерский	1327	Лаосский	1503	Сингальский	1684	Китайский
1174	Французский	1332	Литовский	1505	Словацкий	1697	Зулусский

# Настройка формата экрана телевизора

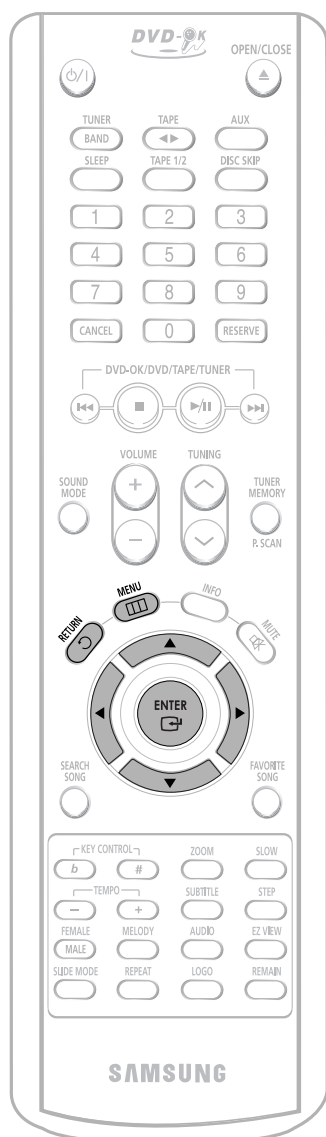

**1** Нажмите кнопку **MENU** (Меню).



**2** С помощью кнопки **▼** выберите пункт 'Setup' (Настройка) и нажмите кнопку **ENTER** (Ввод).

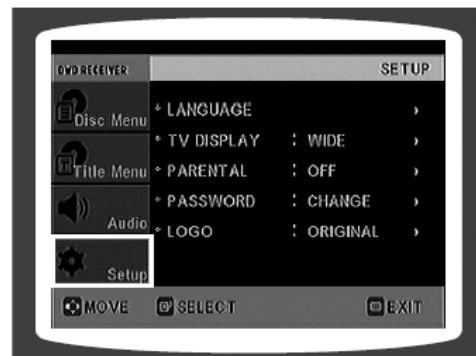

**3** С помощью кнопки **▼** выберите пункт 'TV DISPLAY' (ТВ показ) и нажмите кнопку **ENTER**.



**4** С помощью кнопок **▲**, **▼** выберите нужный пункт меню и нажмите кнопку **ENTER**.

- После завершения настройки вы вернетесь к предыдущему меню.

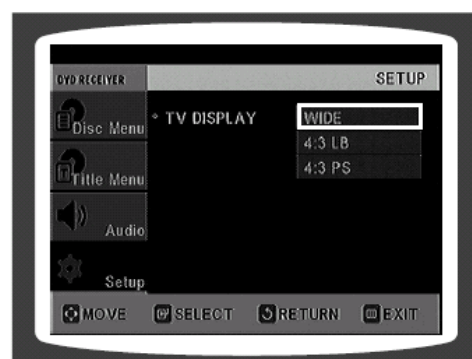

Для возврата на предыдущий уровень меню нажимайте кнопку **RETURN** (Возврат).

Для выхода из меню настройки нажмите кнопку **MENU**.

## Настройка формата телевизионного кадра (соотношения сторон экрана)

Соотношение размеров горизонтальной и вертикальной сторон экрана обычного телевизора составляет 4:3, в то время, как у широкоэкранного телевизора и у телевизора стандарта ТВЧ оно равно 16:9. Это соотношение называется форматом телевизионного кадра. При воспроизведении диска DVD, записанного с другим форматом кадра, вы должны установить формат кадра в соответствии с форматом экрана вашего телевизора.

\* Для телевизора со стандартным форматом экрана, выберите формат "4:3 LB" или "4:3 PS" в зависимости от ваших предпочтений. Если у вас широкоэкранный телевизор, выберите формат "16:9".

### WIDE

: Выберите эту настройку, если хотите посмотреть на широкоэкранном телевизоре в полноэкранном режиме записанный на DVD-диске фильм с форматом кадра 16:9.

- Вы сможете просмотреть фильм на широком экране.

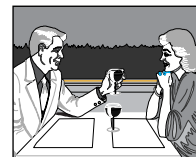

### 4:3LB (4:3 Letter box)

: Выберите эту настройку, если хотите посмотреть фильм с форматом кадра 16:9 на обычном телевизоре в широкоэкранном режиме.

- Сверху и снизу экрана изображение будет ограничено черными полосами.



### 4:3PS (4:3 Pan&Scan)

: Выберите эту настройку, если хотите посмотреть фильм с форматом кадра 16:9 на обычном телевизоре в панорамном режиме.

- Вы сможете видеть только центральную часть изображения (боковые стороны изображения с форматом кадра 16:9 будут обрезаны).



### Примечание

- Если на DVD-диске записан фильм с форматом кадра 4:3, вы не можете просмотреть его на экране широкоэкранного телевизора в полноэкранном режиме.
- Поскольку диски DVD записываются с различными форматами изображения, воспроизводимое с них изображение может выглядеть по-разному в зависимости от программного обеспечения, типа телевизора и настроек формата телевизионного кадра.

## Установка уровня родительского контроля (возрастной категории зрителя)

Используйте эту функцию, чтобы предотвратить просмотр детьми DVD-дисков, на которых записаны фильмы со сценами насилия или фильмы "только для взрослых".

**1** Нажмите кнопку **MENU** (Меню).



**2** С помощью кнопки **▼** выберите пункт 'Setup' (Настройка) и нажмите кнопку **ENTER** (Ввод).

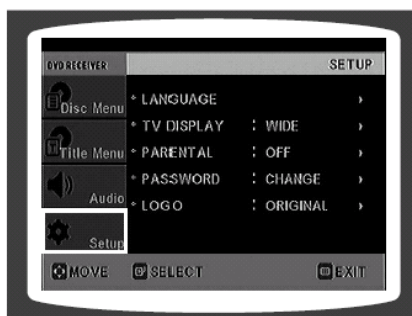

**3** С помощью кнопки **▼** выберите пункт 'PARENTAL' (Родительский контроль) и нажмите кнопку **ENTER**.

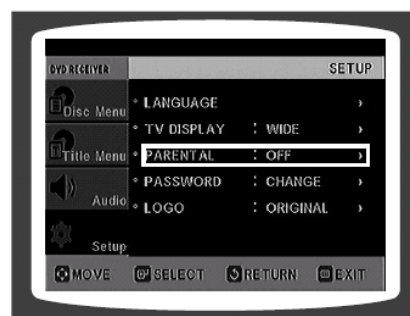

**4** С помощью кнопок **▲**, **▼** выберите нужную возрастную категорию зрителя, затем нажмите кнопку **ENTER**.

- Если для категории выбран Level 6 (Уровень 6), то диски, которым их издатель присвоил Уровень 7 и выше, воспроизводиться не будут.
- Чем выше возрастная категория (уровень) диска, тем больше он содержит сцен насилия и сцен "для взрослых".

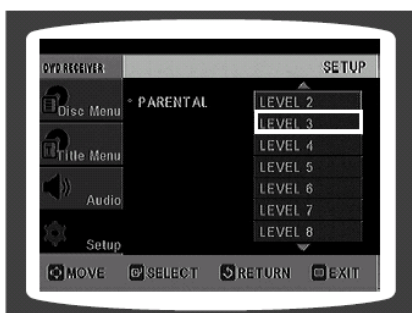

**5** Введите пароль, затем нажмите кнопку **ENTER**.

- По умолчанию в проигрывателе используется пароль "7890".
- Когда настройка будет завершена, вы вернетесь к предыдущему меню.

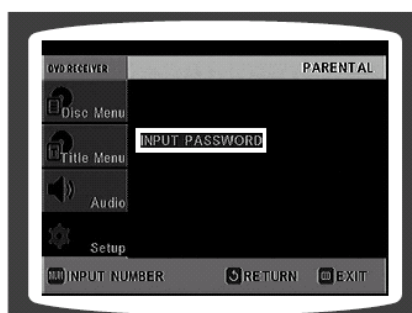

### Примечание

- Эта функция работает только для тех DVD-дисков, на которых закодирована возрастная категория зрителя.

Для возврата на предыдущий уровень меню нажимайте кнопку **RETURN** (Возврат).

Для выхода из меню нажмите кнопку **MENU**.

## Установка пароля

Вы можете установить пароль, чтобы уровень возрастной категории мог устанавливать только знающий пароль пользователь.

**1** Нажмите кнопку **MENU** (Меню).



**2** С помощью кнопки **▼** выберите пункт 'Setup' (Настройка) и нажмите кнопку **ENTER** (Ввод).

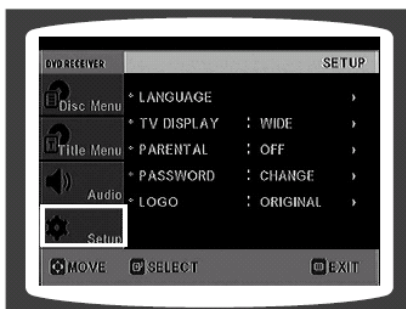

**3** С помощью кнопки **▼** выберите пункт меню 'PASSWORD' (Пароль) и нажмите кнопку **ENTER** (Ввод).



**4** Нажмите кнопку **ENTER**.

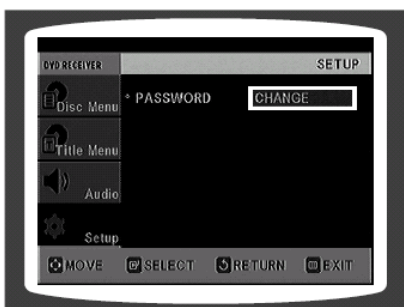

**5** Введите пароль, затем нажмите кнопку **ENTER**.

- Введите старый пароль, затем новый пароль и подтвердите новый пароль.
- На этом установка пароля будет завершена.

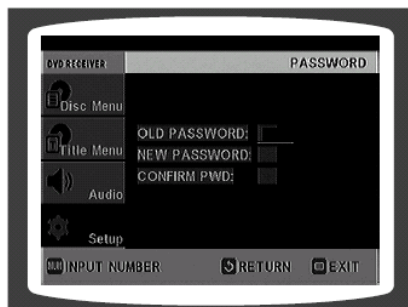

Для возврата на предыдущий уровень меню нажимайте кнопку **RETURN** (Возврат).

Если при вводе пароля вы ввели неправильную цифру, то для отмены ее ввода нажмите кнопку **CANCEL** (Отмена).

Для выхода из меню нажмите кнопку **MENU**.

## Установка фонового рисунка

Во время просмотра файлов JPEG или диска DVD вы можете выбрать понравившееся изображение и сохранить его в качестве фонового рисунка.

### Установка фонового рисунка

- 1** Когда на экране во время воспроизведения диска появится понравившееся вам изображение, нажмите кнопку **ВОСПРОИЗВЕДЕНИЕ/ПАУЗА**.

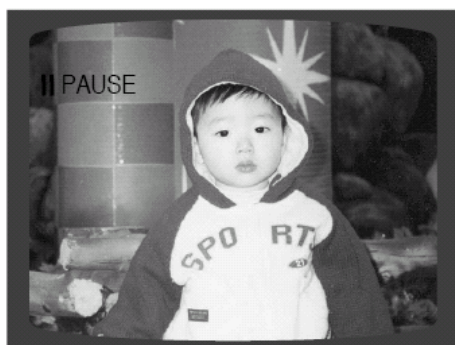

- 2** Нажмите кнопку **LOGO** (Логотип).

- На экране появится сообщение "COPY LOGO DATA" (Копирование данных логотипа).

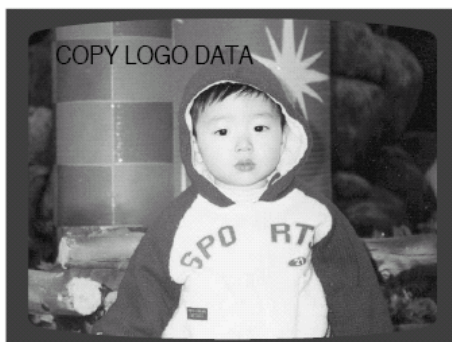

### Примечание

- На экране будет показан выбранный фоновый рисунок.
- Повторяя Шаги 1 и 2, вы можете установить до 3 фоновых рисунков.
- Питание системы выключится, затем автоматически включится и система вернется в режим показа.

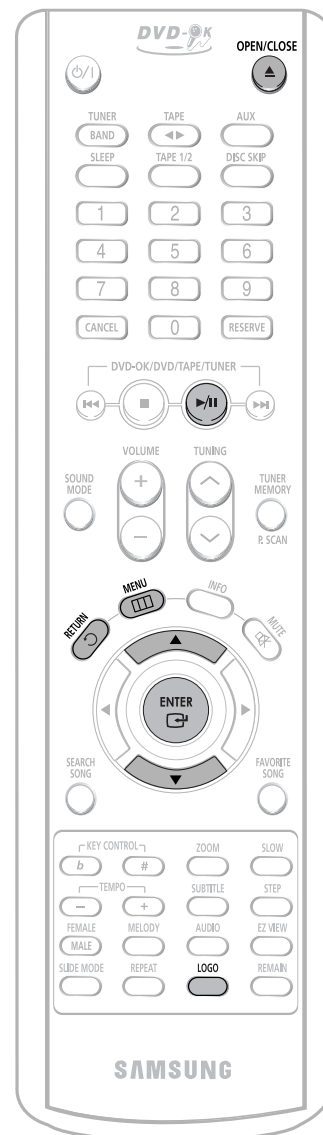

Выберите эту опцию, чтобы установить в качестве фонового рисунка логотип компании Samsung.



Выберите эту опцию, чтобы установить в качестве фонового рисунка другое изображение.

## Смена фонового рисунка

**1** Нажмите кнопку **MENU** (Меню).



**2** С помощью кнопки **▼** выберите пункт 'Setup' (Настройка) и нажмите кнопку **ENTER** (Ввод).

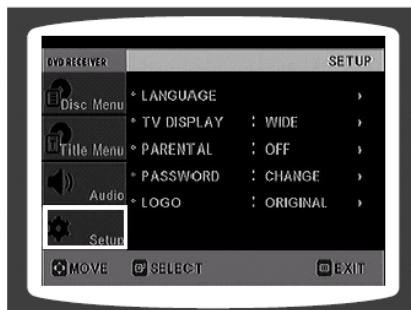

**3** Нажатием кнопки **▼** перейдите к пункту меню 'LOGO' (Логотип) и нажмите кнопку **ENTER**.

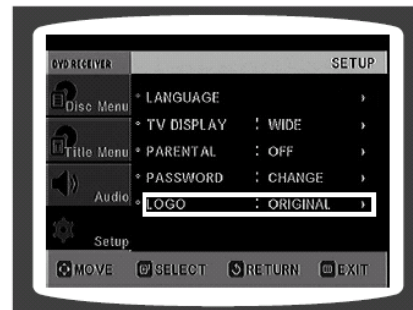

**4** С помощью кнопки **▼** выберите пункт 'USER' (Пользовательский) с номером, соответствующим желаемому рисунку, и нажмите кнопку **ENTER**.

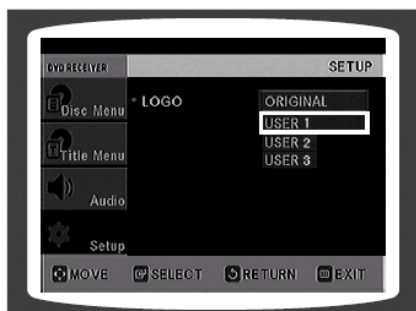

**5** Нажмите кнопку **MENU** для выхода из меню настройки.

Для возврата на предыдущий уровень меню нажимайте кнопку **RETURN** (Возврат).

Для выхода из меню нажмите кнопку **MENU**.

## Настройка DRC (компрессии динамического диапазона)

Эта функция позволяет вам использовать преимущества звучания системы Dolby Digital при просмотре кинофильмов на небольшой громкости в ночные часы.

- 1** Нажмите кнопку **MENU** (Меню).



- 2** С помощью кнопки **▼** выберите пункт 'Audio' (Аудио) и нажмите кнопку **ENTER** (Ввод).



- 3** Когда выбран пункт 'DRC', нажмите кнопку **ENTER**.



- 4** С помощью кнопок **▼**, **▲** произведите регулировку компрессии динамического диапазона.

- Нажатие кнопки **▲** увеличивает эффект компрессии, а нажатие кнопки **▼** уменьшает эффект.

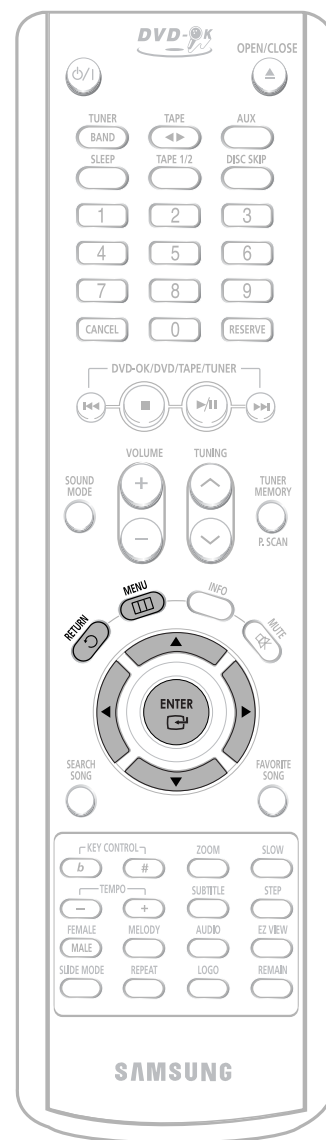

Для возврата на предыдущий уровень меню нажимайте кнопку **RETURN** (Возврат).

Для выхода из меню настройки нажмите кнопку **MENU**.

## Настройка функции AV SYNC

Если система подсоединена к цифровому телевизору, видеосигнал может отставать по времени от аудио сигнала. В этом случае установите оптимальную задержку аудио сигнала так, чтобы звук воспроизводился синхронно с изображением.

### 1 Нажмите кнопку **MENU** (Меню).

- Появится меню Setup (Настройка).



### 2 С помощью кнопок ▲, ▼ выберите пункт 'Audio' (Аудио) и нажмите кнопку **ENTER** (Ввод).

- Появится меню 'Audio' (Аудио).



### 3 Нажимайте кнопки ▲, ▼ для перехода к пункту меню 'AV-SYNC', затем нажмите кнопку **ENTER**.

- Появится меню AV-SYNC для настройки синхронизации аудио и видео.

### 4 Нажимайте кнопки ▲, ▼, чтобы выбрать время задержки для функции AV-SYNC, затем нажмите кнопку **ENTER**.

- Вы можете установить задержку аудио сигнала в пределах между 0 мс и 300 мс. Установите задержку, обеспечивающую оптимальную синхронность изображения и звука.



Для возврата на предыдущий уровень меню нажимайте кнопку **RETURN** (Возврат).

Для выхода из меню настройки нажмите кнопку **MENU**.

## Воспроизведение диска DVD-OK (Караоке)

Находясь дома, вы можете почувствовать себя, как в баре караоке. Вы можете смотреть видео и петь под аккомпанемент, при этом на экране вам будет показываться текст песни.

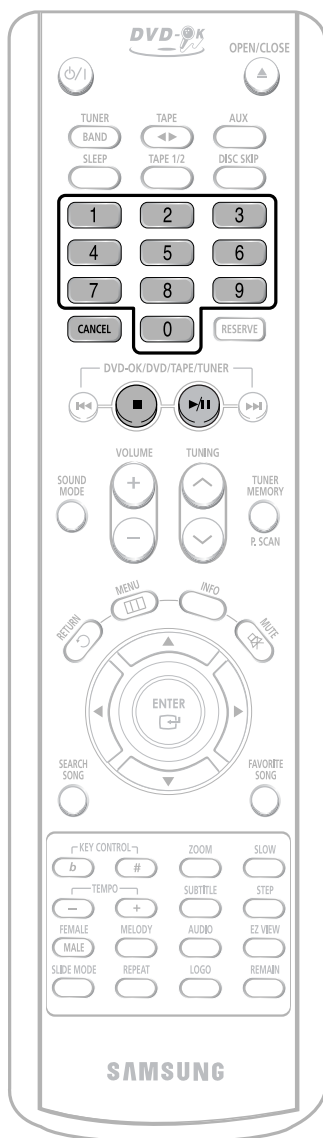

- С помощью кнопок с **ЦИФРАМИ** (0~9) введите номер песни, которую вы хотите воспроизвести.



- Нажмите кнопку **ВОСПРОИЗВЕДЕНИЕ / ПАУЗА** (▶/||) или кнопку **ENTER** (Ввод).

- Номер и название песни появятся на экране телевизора, начнется воспроизведение аккомпанемента.



Если вы ввели неверный номер песни

- Нажмите кнопку **CANCEL** (Отмена).

Для остановки аккомпанемента

- Нажмите кнопку **СТОП**.

## Подсоединение микрофона

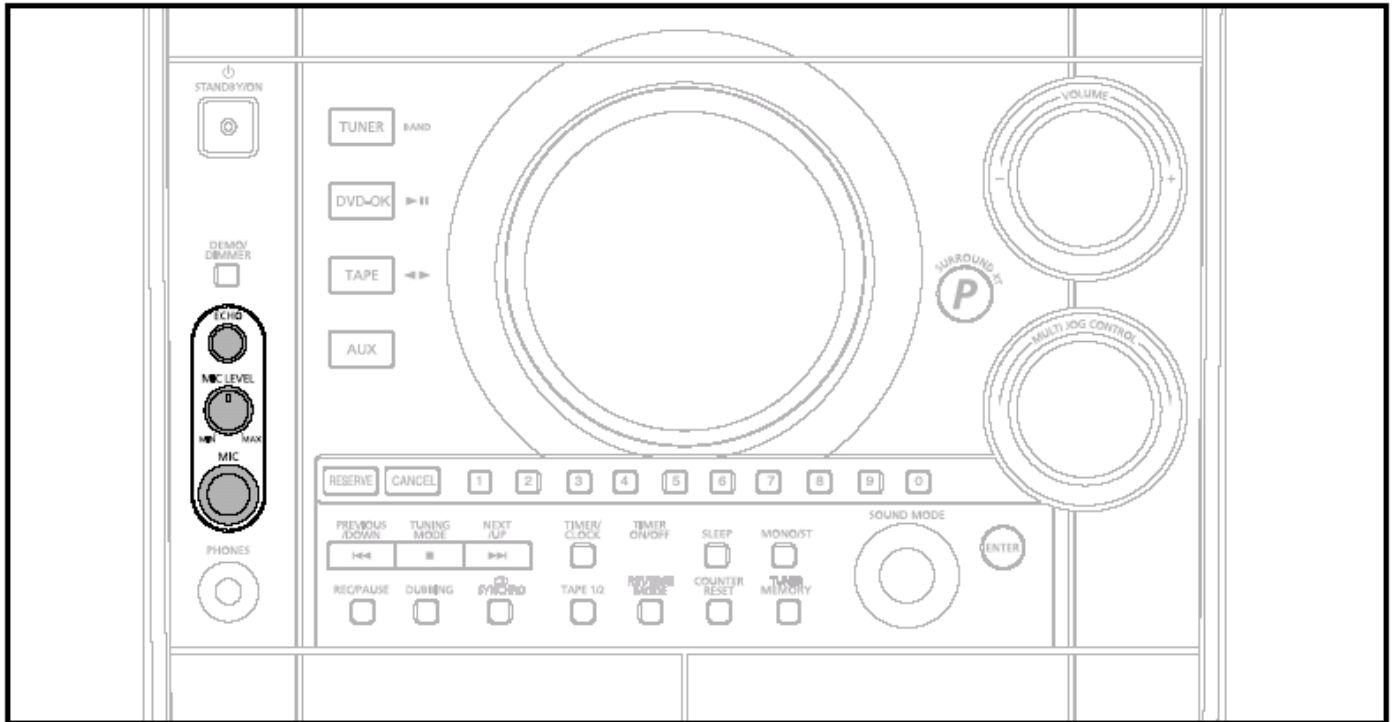

**1** Подключите микрофон к гнезду для микрофона (MIC) на передней панели системы.

- Вы можете подключить один микрофон.

**2** Для регулировки уровня сигнала от микрофона поворачивайте регулятор **MIC LEVEL** (Уровень сигнала от микрофона).

**3** Нажмите кнопку **ECHO** (Реверберация).

- При нажатиях кнопки режим меняется в следующей последовательности:  
**ECHO 1 → ECHO 2 → ECHO OFF (ВЫКЛ.)**

### Примечание

- Чтобы записать свой голос с помощью микрофона, нажмите кнопку **REC/PAUSE** (Запись/Пауза).
- Если при использовании функции караоке вы слышите странные звуки (визг или "подвывание"), отодвиньте микрофон подальше от громкоговорителей. Также может помочь уменьшение уровня сигнала от микрофона или громкости звука громкоговорителей.

## Резервирование аккомпанемента

При воспроизведении аккомпанемента, вы можете указать, какую песню вы хотите петь следующей.

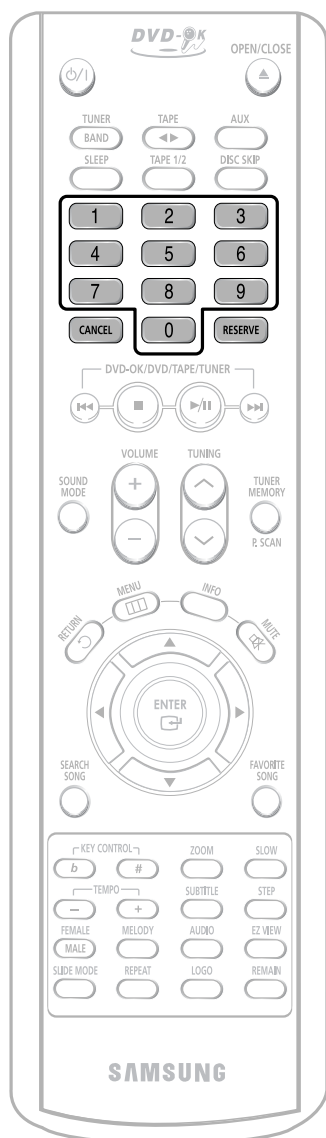

- 1 С помощью кнопок с **ЦИФРАМИ** (0~9) введите номер песни, которую вы хотите зарезервировать для исполнения по окончании текущей.



- 2 Нажмите кнопку **RESERVE** (Резервирование).

- Следующая песня зарезервирована.

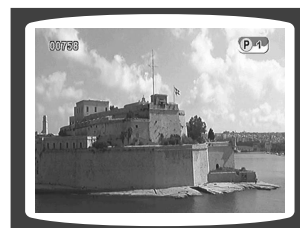

### Чтобы отменить резервирование

- 1 Введите номер зарезервированной песни.
- 2 Нажмите кнопку **CANCEL** (Отмена).

## Приоритет при воспроизведении аккомпанемента

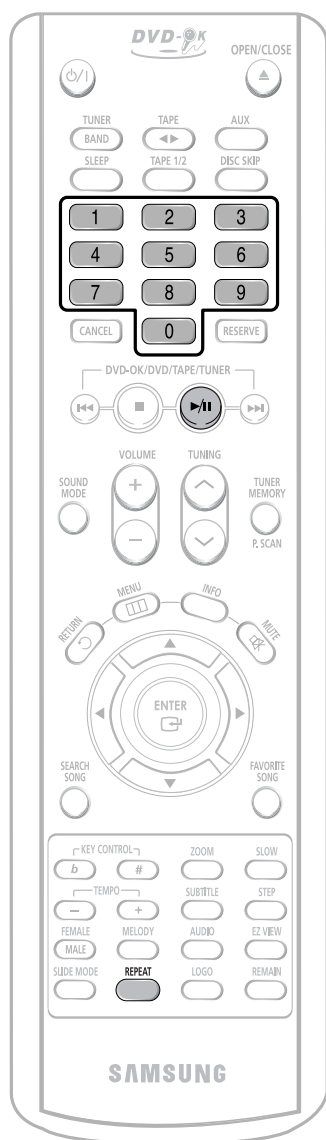

**1** При остановленном проигрывателе с помощью кнопок с **ЦИФРАМИ** (0~9) выберите номер песни, которую вы хотите воспроизвести.



**2** Нажмите кнопку **ВОСПРОИЗВЕДЕНИЕ/ ПАУЗА** (▶/||).



## Повтор для дисков DVD-OK

Нажмите кнопку **REPEAT** (Повтор).

- При нажатиях кнопки выбранный режим повтора изменяется в следующей последовательности:  
**REPEAT OFF (ПОВТОР ВЫКЛ) → REPEAT ONE (ПОВТОР ОДНА) → REPEAT ALL (ПОВТОР ВСЕ) → RANDOM (СЛУЧАЙНЫЙ).**



### Примечание

- Функция **ПОВТОРА** не будет действовать, если во время воспроизведения диска DVD-OK вы воспользуетесь функцией **РЕЗЕРВИРОВАНИЯ**.

# Функция "Любимая песня"

Вы можете сохранить в списке песен ЛЮБИМЫЕ 1, 2, 3 номера 18 песен, которые вам нравятся или которые вы часто поете, так что вы сможете легко находить и петь 54 любимые песни.

## Сохранение номера ЛЮБИМОЙ ПЕСНИ

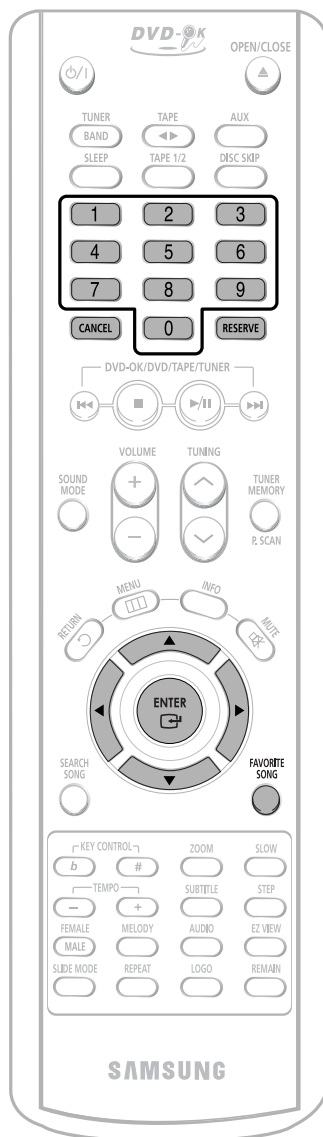

**1** При остановленном проигрывателе нажмите кнопку **FAVORITE SONG** (Любимая песня).



**2** Нажатием кнопки ◀ или ▶ выберите список любимых песен из имеющихся ЛЮБИМЫЕ 1, 2, 3



**3** С помощью кнопок с **ЦИФРАМИ (0~9)** введите номер желаемой песни.



**4** Нажмите кнопку **RESERVE** (Резервирование), чтобы сохранить номер песни.



## Удаление песни из списка ЛЮБИМЫХ ПЕСЕН

1. При остановленном проигрывателе нажмите кнопку **FAVORITE SONG** (Любимая песня).
2. Нажимайте кнопки ▲, ▼, чтобы выбрать песню, которую вы хотите удалить.
3. Нажмите кнопку **CANCEL** (Отмена).

## Исполнение ЛЮБИМОЙ ПЕСНИ

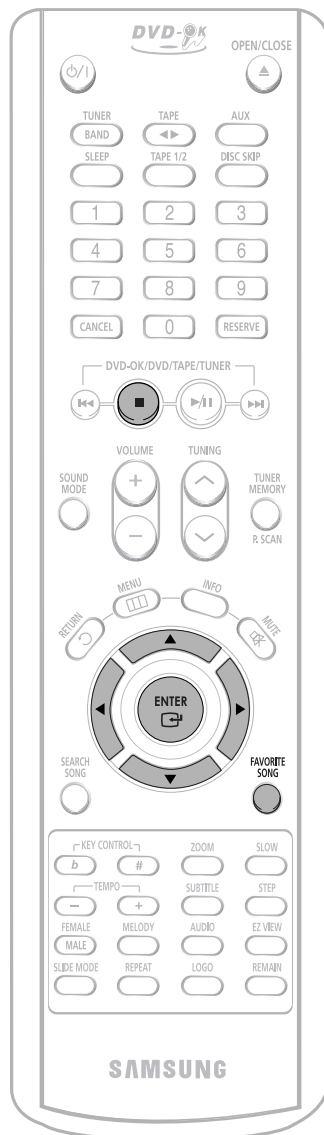

**1** При остановленном проигрывателе нажмите кнопку **FAVORITE SONG** (Любимая песня).



**2** Нажатием кнопки ◀ или ▶ выберите список любимых песен из имеющихся ЛЮБИМЫЕ 1, 2, 3



**3** Нажимайте кнопки ▲, ▼, чтобы выбрать песню, которую вы хотите петь.



**4** Нажмите кнопку **ENTER** (Ввод), чтобы начать воспроизведение выбранной песни.



Как выйти из экранного меню FAVORITE SONG

- Нажмите кнопку ■ (СТОП) или кнопку **FAVORITE SONG**.

# Функция поиска песни

Вы можете легко найти нужную песню по информации на экране, не заглядывая в песенник.

## Структура меню поиска песен

Раздел	Подраздел	Алфавит
РУССКИЙ	НАЗВАНИЕ/ИСПОЛНИТЕЛЬ	A ~ Я
АНГЛИЙСКИЙ	НАЗВАНИЕ/ИСПОЛНИТЕЛЬ	A ~ Z
УКРАИНСКИЙ	НАЗВАНИЕ/ИСПОЛНИТЕЛЬ	A ~ Я
ДУЭТЫ	-	
ЖАНРЫ	РОК ШАНСОН НАРОДНЫЕ БАРДОВСКИЕ РОМАНСЫ	
ХИТЫ	СОВРЕМЕННЫЕ 30-60-E 70-E/80-E ДЕТСКИЕ АРМЕЙСКИЕ	

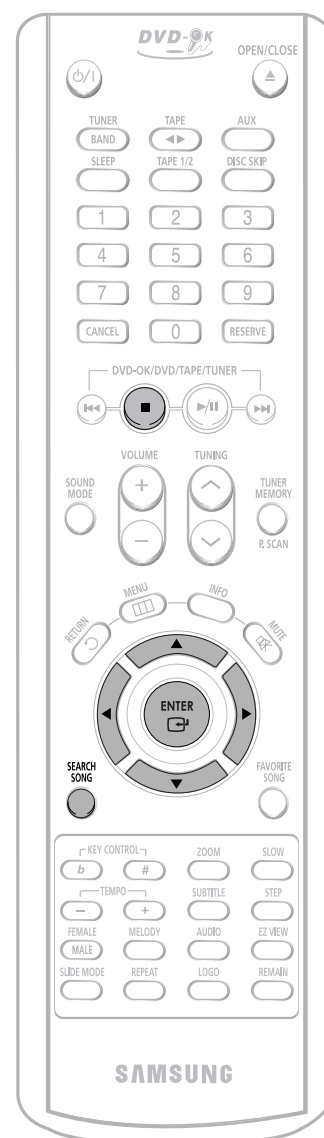

## Поиск по языку

- 1 При остановленном проигрывателе нажмите кнопку **SEARCH SONG** (Поиск песни) и затем нажатием кнопок ▲, ▼ выберите желаемый язык.
  - Вы можете выбирать следующие языки: РУССКИЙ → АНГЛИЙСКИЙ → УКРАИНСКИЙ.
  - В это время вы можете нажатием кнопки ◀ перейти в расположенный ниже на экране список песен.



- 2 Нажмите кнопку ▶, чтобы перейти к позиции "Подраздел" и затем нажатием кнопок ▲, ▼ выберите пункт НАЗВАНИЕ или ИСПОЛНИТЕЛЬ.

- Если вы хотите вернуться к предыдущему шагу, нажмите кнопку ◀.



- 3 Нажмите кнопку ▶, чтобы перейти к позиции "Алфавит" и затем нажатием кнопок ▲, ▼ выберите первую букву названия песни или фамилии исполнителя.

- Если вы хотите вернуться к предыдущему шагу, нажмите кнопку ◀.



- 4 Нажмите кнопку ▶, чтобы перейти в расположенный ниже на экране список песен и затем нажатием кнопок ▲, ▼ выберите желаемую песню.

- Если вы хотите вернуться к предыдущему шагу, нажмите кнопку ◀.



- 5 Нажмите кнопку **ENTER** (Ввод), чтобы начать воспроизведение выбранной песни.



Как выйти из экранного меню поиска песни

- Нажмите кнопку ■ (СТОП) или кнопку **SEARCH SONG**.

# Функция поиска песни

Вы можете легко найти нужную песню по информации на экране, не заглядывая в песенник.

## Поиск песни для исполнения дуэтом

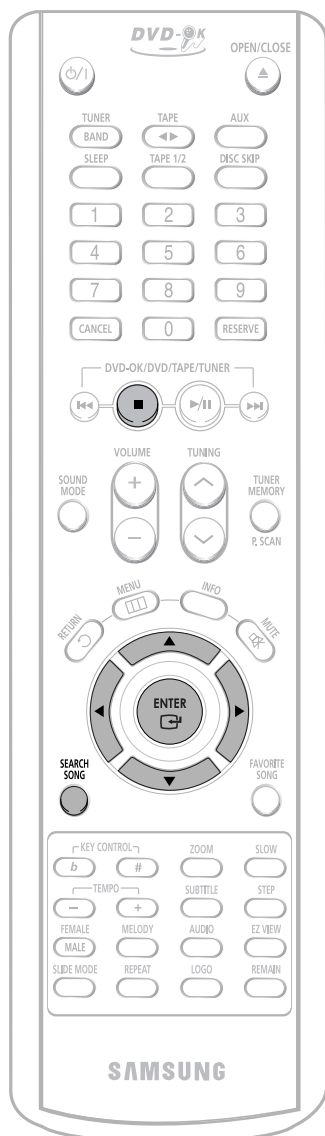

**1** При остановленном проигрывателе нажмите кнопку **SEARCH SONG** (Поиск песни) и затем нажатием кнопок ▲, ▼ выберите пункт "ДУЭТЫ".



**2** Нажатием кнопок ◀ или ▶ перейдите в расположенный ниже на экране список песен.



**3** Нажимайте кнопки ▲, ▼, чтобы выбрать песню, которую вы хотите петь.

- Если вы хотите вернуться к предыдущему шагу, нажмите кнопку ◀.



**4** Нажмите кнопку **ENTER** (Ввод), чтобы начать воспроизведение выбранной песни.



Как выйти из экранного меню поиска песни

- Нажмите кнопку ■ (СТОП) или кнопку **SEARCH SONG**.

## Поиск по жанру

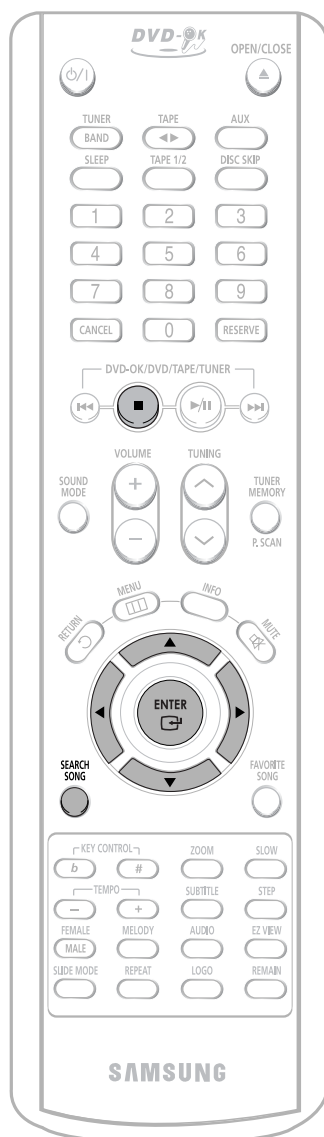

**1** При остановленном проигрывателе нажмите кнопку **SEARCH SONG** (Поиск песни) и затем нажатием кнопок ▲, ▼ выберите пункт "ЖАНРЫ".

- В это время вы можете нажатием кнопки ◀ перейти в расположенный ниже на экране список песен.



**2** Нажмите кнопку ▶, чтобы перейти к списку жанров и затем нажатием кнопок ▲, ▼ выберите желаемый жанр.

- Вы можете выбирать следующие жанры: РОК → ШАНСОН → НАРОДНЫЕ → БАРДОВСКИЕ → РОМАНСЫ.
- Если вы хотите вернуться к предыдущему шагу, нажмите кнопку ◀.



**3** Нажмите кнопку ▶, чтобы перейти в расположенный ниже на экране список песен и затем нажатием кнопок ▲, ▼ выберите желаемую песню.

- Если вы хотите вернуться к предыдущему шагу, нажмите кнопку ◀.



**4** Нажмите кнопку **ENTER** (Ввод), чтобы начать воспроизведение выбранной песни.



Как выйти из экранного меню поиска песни

- Нажмите кнопку ■ (СТОП) или кнопку **SEARCH SONG**.

# Функция поиска песни

Вы можете легко найти нужную песню по информации на экране, не заглядывая в песенник.

## Поиск хитов

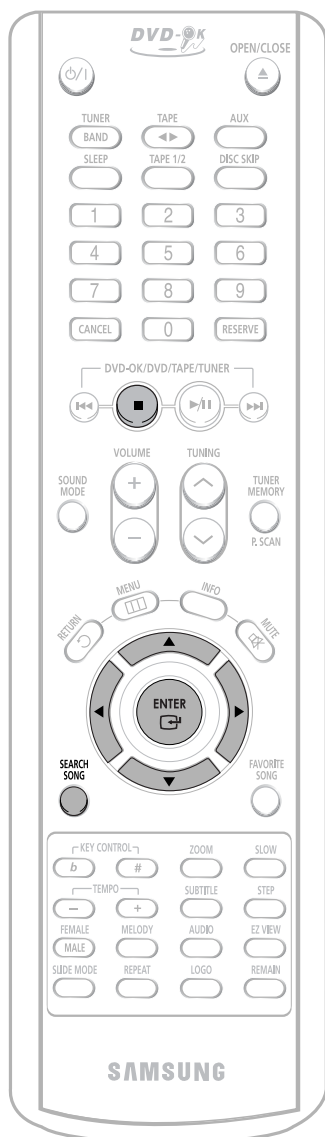

**1** При остановленном проигрывателе нажмите кнопку **SEARCH SONG** (Поиск песни) и затем нажатием кнопок **▲**, **▼** выберите пункт "ХИТЫ".

- В это время вы можете нажатием кнопки **◀** перейти в расположенный ниже на экране список песен.

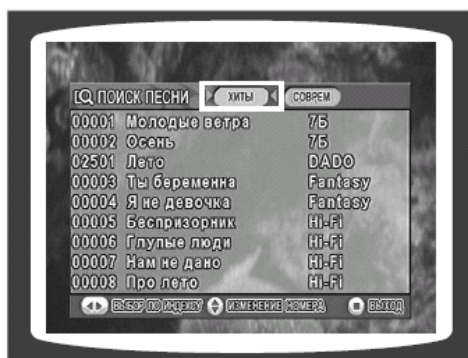

**2** Нажмите кнопку **▶**, чтобы перейти к списку подразделов хитов и затем нажатием кнопок **▲**, **▼** выберите желаемый подраздел.

- Вы можете выбирать следующие подразделы: СОВРЕМЕННЫЕ → 30-60-Е → 70-Е/80-Е → ДЕТСКИЕ → АРМЕЙСКИЕ.
- Если вы хотите вернуться к предыдущему шагу, нажмите кнопку **◀**.



**3** Нажмите кнопку **▶**, чтобы перейти в расположенный ниже на экране список песен и затем нажатием кнопок **▲**, **▼** выберите желаемую песню.

- Если вы хотите вернуться к предыдущему шагу, нажмите кнопку **◀**.

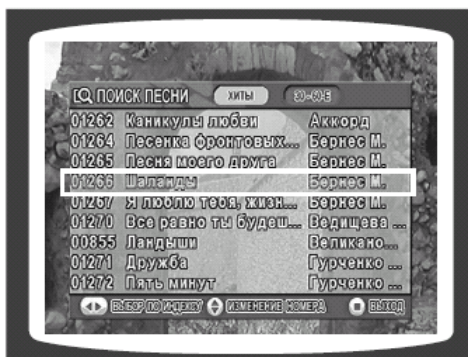

**4** Нажмите кнопку **ENTER** (Ввод), чтобы начать воспроизведение выбранной песни.

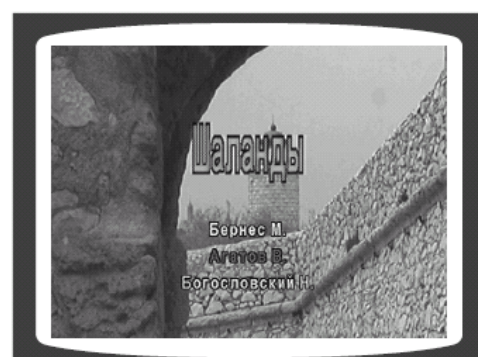

Как выйти из экранного меню поиска песни

- Нажмите кнопку **■** (СТОП) или кнопку **SEARCH SONG**.

## Изменение тональности мелодии / Изменение темпа мелодии

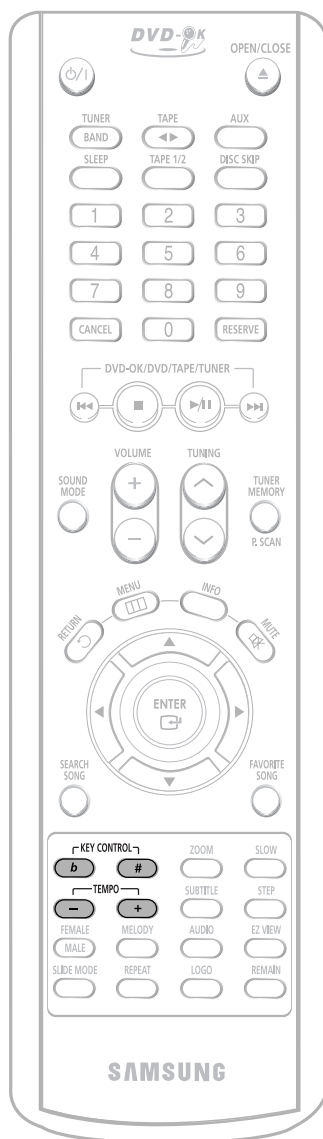

### Изменение тональности мелодии

Во время воспроизведения песни нажимайте кнопки **KEY CONTROL** (Управление тональностью).

- При каждом нажатии кнопки # тональность повышается, а при нажатии кнопки b - понижается.



### Изменение темпа мелодии

Во время воспроизведения песни нажимайте кнопки **ТЕМПО** (Темп).

- При каждом нажатии кнопки "+" темп ускоряется, а при нажатии кнопки "-" темп замедляется.



## Выбор мужского-женского голоса/ Функция "Мелодия"

### Выбор мужского-женского голоса

Во время воспроизведения песни нажимайте кнопку **FEMALE (MALE)** (Женский / Мужской голос).

- При нажатиях кнопки поочередно выбирается аккомпанемент для мужского голоса или для женского голоса.
- Выберите М (Мужской голос) для мужского голоса и Ж (Женский голос) – для женского.



### Функция "Мелодия"

Во время воспроизведения песни нажимайте кнопку **MELODY** (Мелодия).

- При нажатиях кнопки для мелодии последовательно выбираются следующие опции: ОТКЛ → ТИХО → СТАНДАРТНО → ГРОМКО.
- Чтобы вместе с аккомпанементом воспроизводилась мелодия, выберите один из вариантов воспроизведения мелодии.

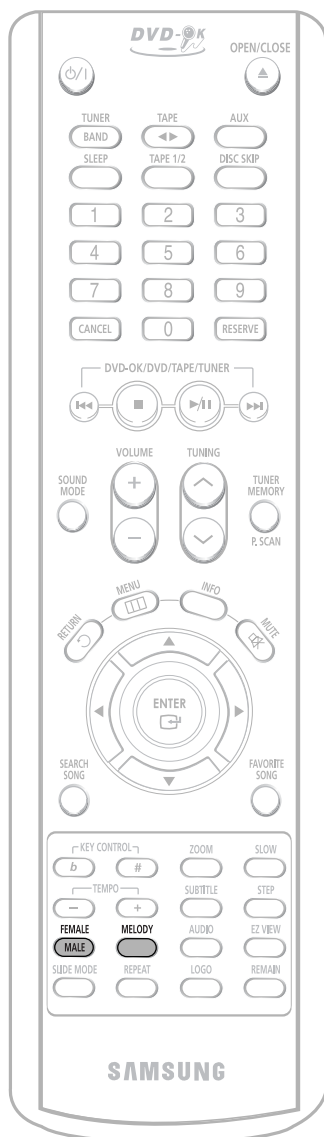

# Настройка функции "Бэк-вокал"

Вы можете выбрать громкий, средний, тихий "бэк-вокал" или отключить его.

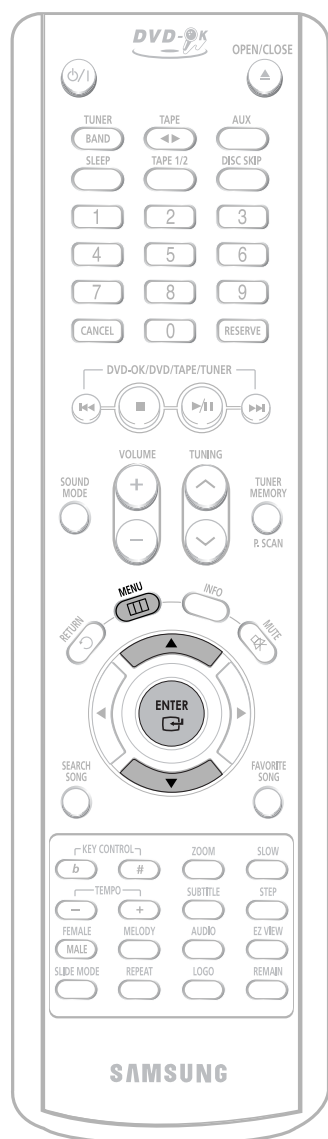

**1** Загрузите диск DVD-OK.

**2** Нажмите кнопку **MENU** (Меню).



**3** Нажимайте кнопки **▲**, **▼**, чтобы переместиться к пункту 'Бэк-вокал'.

**4** Нажмите кнопку **ENTER** (Ввод), чтобы выбрать желаемый вариант для бэк-вокала.

- При нажатиях кнопки последовательно выбираются следующие варианты: ТИХИЙ → СРЕДНИЙ → ГРОМКИЙ → ОТКЛ.



## Примечание

- В зависимости от записанной на диске информации, функция "Бэк-вокал" может не действовать.

# Настройка функции "Фанфары"

Вы можете сделать так, чтобы по окончании вашего пения прозвучали фанфары.

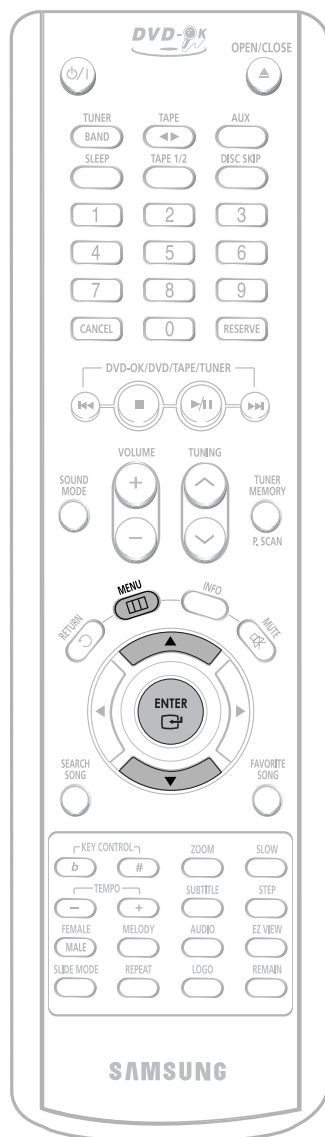

**1** Загрузите диск DVD-OK.

**2** Нажмите кнопку **MENU** (Меню).



**3** Нажимайте кнопки **▲**, **▼**, чтобы переместиться к пункту 'Фанфары'.

**4** Нажмите кнопку **ENTER** (Ввод), чтобы выбрать желаемую настройку для фанфар.

- При нажатиях кнопки поочередно выбираются следующие варианты: ВКЛ → ТЕНЬ.



# Настройка средней оценки

Вы можете заранее установить шкалу, по которой будут выставляться оценки за исполнение.

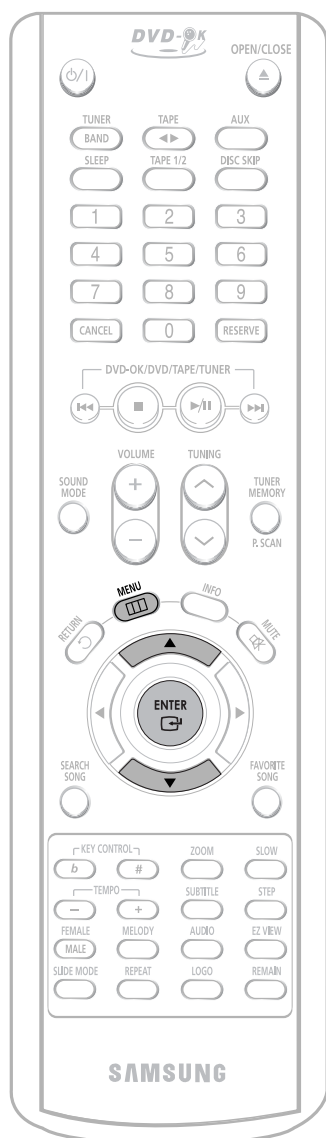

**1** Загрузите диск DVD-OK.

**2** Нажмите кнопку **MENU** (Меню).



**3** Нажимайте кнопки **▲**, **▼**, чтобы переместиться к пункту 'Оценка'.

**4** Нажмите кнопку **ENTER** (Ввод), чтобы выбрать вариант для оценки.

- При нажатиях кнопки последовательно выбираются следующие варианты для выставления оценки:  
НИЗКИЙ → СРЕДНИЙ → ВЫСОКИЙ → ОТКЛ.



# Установка тени для текста песни

Вы можете сделать так, чтобы слова песни, которые нужно петь в данный момент, выделялись затенением.

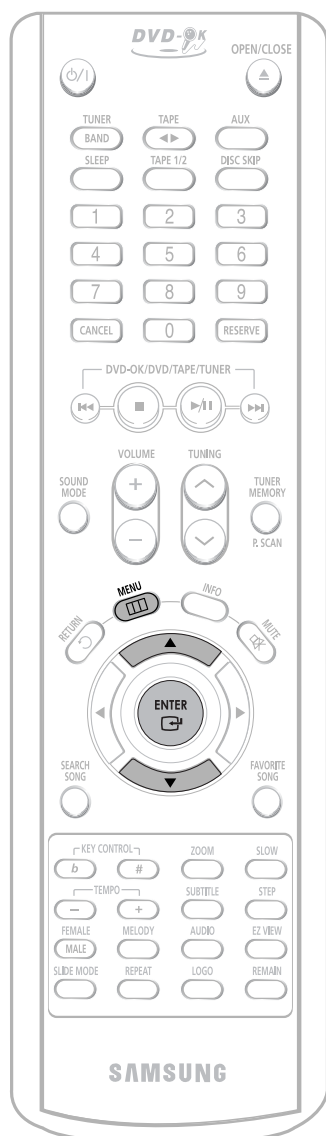

**1** Загрузите диск DVD-OK.

**2** Нажмите кнопку **MENU** (Меню).



**3** Нажимайте кнопки **▲**, **▼**, чтобы переместиться к пункту 'Тень'.

**4** Нажмите кнопку **ENTER** (Ввод), чтобы выбрать желаемую настройку для тени.

- При нажатиях кнопки для выделения слов затенением поочередно выбираются следующие варианты: ВКЛ → ВЫКЛ.



# Прослушивание передач радиостанций

Вы можете прослушивать передачи радиостанций в выбранном диапазоне частот (FM, AM), настроившись на них либо в режиме автоматической настройки, либо вручную.

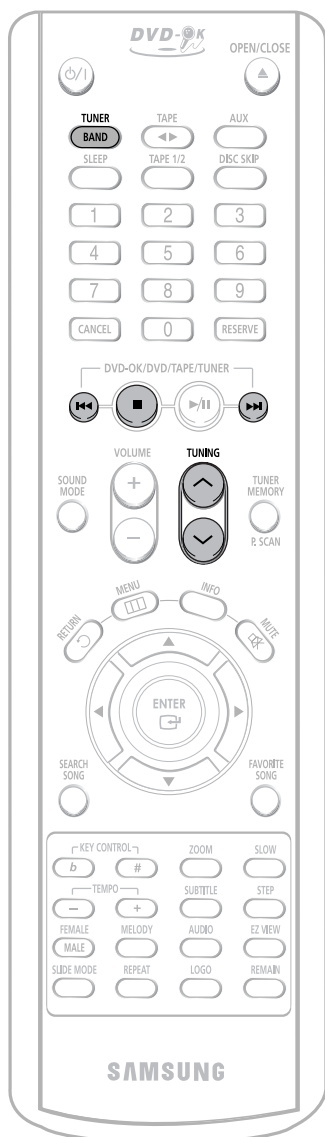

## Пульт дистанционного управления

### 1 Нажмите кнопку **TUNER/BAND** (Тюнер/ Диапазон).

- При нажатиях кнопки **TUNER (BAND)** поочередно выбирается диапазон "FM → AM".

### 2 Настройтесь на нужную станцию.

#### Автоматическая настройка 1

При нажатии кнопок выбирается предустановленная станция.

#### Автоматическая настройка 2

Нажмите и удерживайте кнопку для автоматического поиска станций в эфире.

#### Ручная настройка

Коротко нажимайте кнопку для ступенчатой настройки частоты вверх или вниз по диапазону.

## Основной блок

### 1 Нажимайте кнопку **TUNER/BAND** для выбора желаемого диапазона (FM, AM).

### 2 Выберите вещающую радиостанцию.

#### Автоматическая настройка 1

Нажимайте кнопку **СТОП** (■), чтобы выбрать режим PRESET (Предустановленные станции). Затем нажимайте кнопку или поворачивайте ручку Multi Jog для выбора предустановленной станции.

#### Автоматическая настройка 2

Нажимайте кнопку **СТОП** (■), чтобы выбрать режим AUTO (Автоматическая настройка), затем нажмите и удерживайте кнопку или поверните ручку Multi Jog для автоматического поиска станций в эфире.

#### Ручная настройка

Нажимайте кнопку **СТОП** (■) на передней панели, чтобы выбрать режим MANUAL (Ручная настройка), затем кратковременно нажимайте кнопку или поворачивайте ручку Multi Jog для настройки частоты вверх или вниз по диапазону.

Нажмите кнопку **MONO/ST** (Моно/Сtereo) для выбора прослушивания в монофоническом или стереофоническом режиме.

(Эта кнопка действует только при прослушивании в диапазоне FM).

- При нажатиях кнопки поочередно выбирается режим "СТЕРЕО" или "МОНО".
- В зонах с плохим качеством приема выбирайте режим "МОНО" для обеспечения более чистого приема и снижения уровня помех.

# Предварительная настройка на радиостанции

Вы можете сохранить настройку на 15 станций для каждого из диапазонов – FM и AM.

**Вы можете хранить в памяти системы настройку максимум на:**

- ◆ 15 радиостанций в диапазоне FM
  - ◆ 15 радиостанций в диапазоне AM
- FM ..... Частотная модуляция
  - AM ..... Средние волны

**1** Нажмите кнопку **TUNER (BAND)** (Диапазон тюнера) и выберите диапазон FM.

- При нажатиях кнопки поочередно выбирается диапазон "FM → AM".



**2** Нажимайте кнопки , чтобы выбрать частоту "89.10".

- О том, как настроиться на радиостанцию в автоматическом или ручном режиме см. п. 2 на стр. 58.



**3** Нажмите кнопку **TUNER MEMORY** (Память тюнера).

- На дисплее основного блока начинает мигать индикатор 'PROGRAM' (Программа).

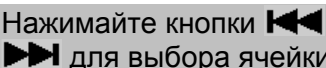

**4** Нажимайте кнопки , для выбора ячейки памяти.

- Вы можете выбрать ячейки с номерами от 1 до 15.



**5** Нажмите кнопку **TUNER MEMORY** для занесения настройки в память.

- Нажмите кнопку **TUNER MEMORY** прежде, чем на дисплее погаснет индикатор 'PROGRAM'.
- Индикатор 'PROGRAM' пропадает с дисплея, настройка на станцию занесена в память системы.



**6** Для занесения в память настройки на другую станцию, повторите Шаги со 2 по 5.

Чтобы настроиться на станцию, занесенную в память, нажимайте кнопки  на пульте дистанционного управления, чтобы выбрать нужный канал.

## Прослушивание кассеты

Всегда осторожно обращайтесь с вашими кассетами; если необходимо, обратитесь к разделу “Как обращаться с аудиокассетами” на стр. 73.

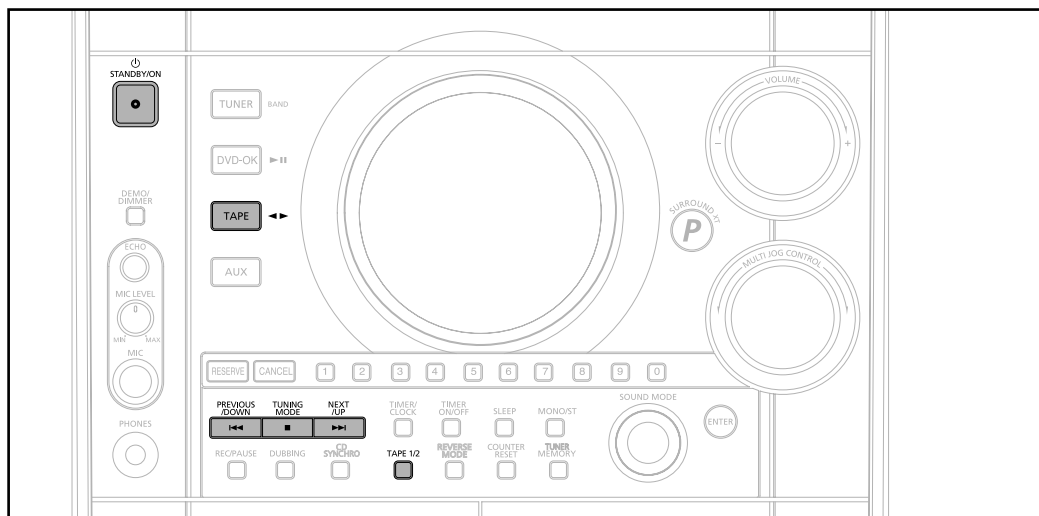

- 1** Включите систему нажатием кнопки **STANDBY/ON** (ГОТОВНОСТЬ/ВКЛ).

- 2** Нажмите кнопку **TAPE** (Кассетная дека), чтобы переключиться на прослушивание кассеты.

- 3** Откройте кассетную деку, нажав угол крышки деки в месте, где написано **PUSH EJECT** (▲) (Нажмите, чтобы открыть) и вставьте кассету.

- Вставьте кассету так, чтобы та ее сторона, которая предназначена для записи/воспроизведения, была обращена внутрь держателя кассеты, затем закройте дверцу деки, нажав на нее.

- 4** Нажмите кнопку ◀▶. Начинается воспроизведение кассеты.

- Сторона A: TAPE (▶◀) один раз.
- Сторона B: TAPE (▶◀) два раза.

Чтобы выбрать кассету для воспроизведения, нажимайте кнопку **TAPE 1/2**.

- 5** При необходимости, нажимайте кнопки ◀◀, ▶▶.

- Чтобы перемотать ленту назад: ◀◀ / DOWN.
- Чтобы перемотать ленту вперед: ▶▶ / UP.



- 6** Для окончания воспроизведения нажмите кнопку **СТОП**.



## Выбор режима воспроизведения кассеты

Ваша миникомпонентная система имеет три режима воспроизведения, которые позволяют вам автоматически прослушивать обе стороны кассеты.

Нажимайте кнопку **REVERSE MODE** (Режим реверса), пока дисплей не покажет символ нужного вам режима.

-  : Система воспроизводит одну сторону выбранной кассеты и затем останавливается.
-  : Система воспроизводит одну сторону кассеты. Другую сторону кассеты и затем останавливается.
-  : Система воспроизводит обе стороны кассеты, пока вы не нажмете кнопку Стоп.

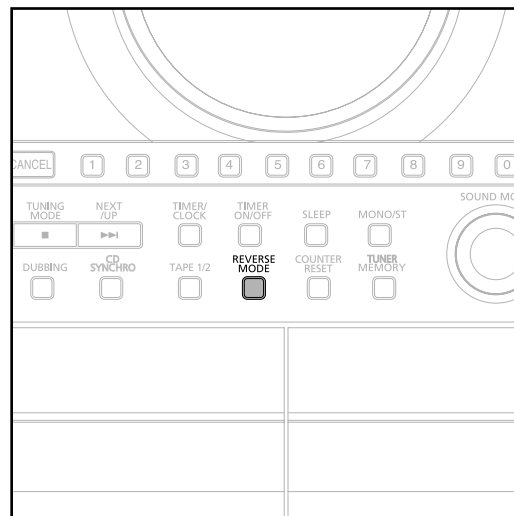

## Счетчик ленты

При воспроизведении кассеты на дисплее появляются показания счетчика ленты, что позволяет вам отметить его показания в начале каждого музыкального произведения и, благодаря этому, получить возможность в дальнейшем начинать воспроизведение от начала произведения, которое вы желаете послушать.

- Перед началом записи кассеты, для которой вы желаете отметить показания счетчика в начале каждого музыкального произведения, установите счетчик на нуль нажатием кнопки **COUNTER RESET** (Сброс счетчика ленты).
- Для каждой из деков имеется собственный счетчик ленты.

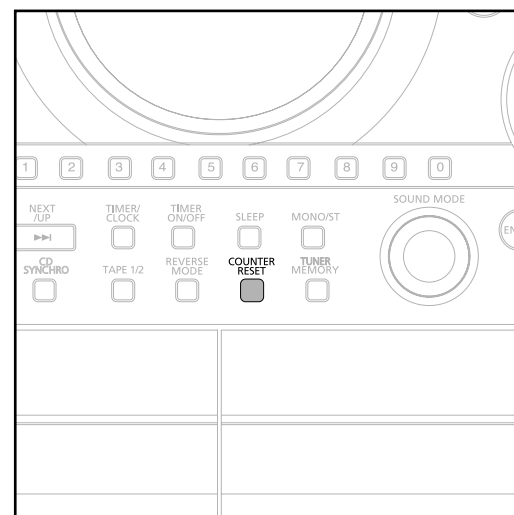



## Копирование кассеты (перезапись)

Вы можете копировать кассету с Деки 1 на Деку 2.

- Копирование производится с нормальной скоростью.
- Вам не требуется регулировать громкость, так как она не влияет на запись.
- Будьте внимательны, чтобы не установить в Деку 2 кассету, которую вы хотите скопировать, так как она будет стерта, когда вы начнете запись.

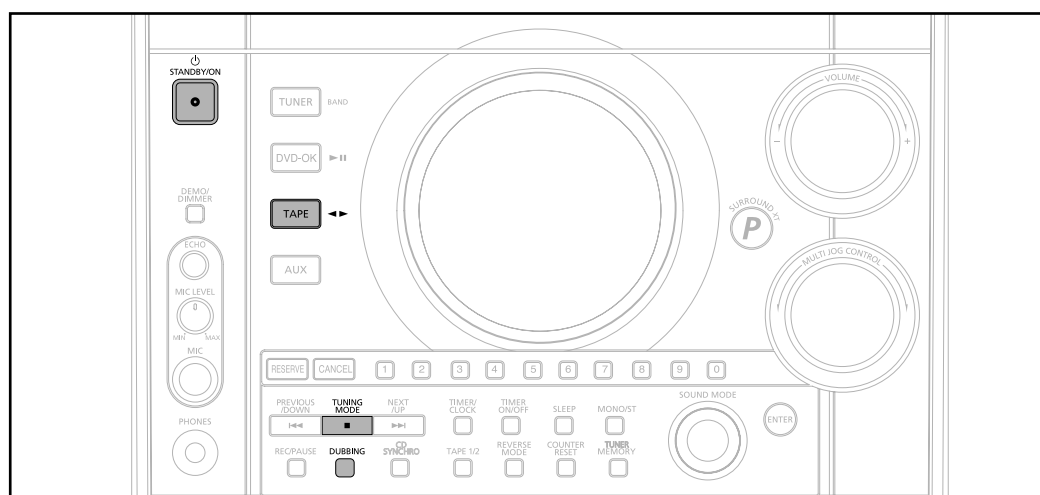

**1** Включите систему нажатием кнопки **STANDBY/ON** (ГОТОВНОСТЬ/ВКЛ)

**2** Установите кассету без записи в кассетную **Деку 2**.

**3** Установите в **Деку 1** кассету, которая будет копироваться.

**4** Нажмите кнопку **DUBBING** (Перезапись), чтобы начать копирование кассеты.

**5** Чтобы остановить перезапись, нажмите кнопку **СТОП**.

На дисплее показываются соответствующие символы и кассета, установленная в Деку 1, копируется на кассету в Деке 2.



## Прямая запись

Режим прямой записи позволяет вам начать запись с любой дорожки на компакт-диске.

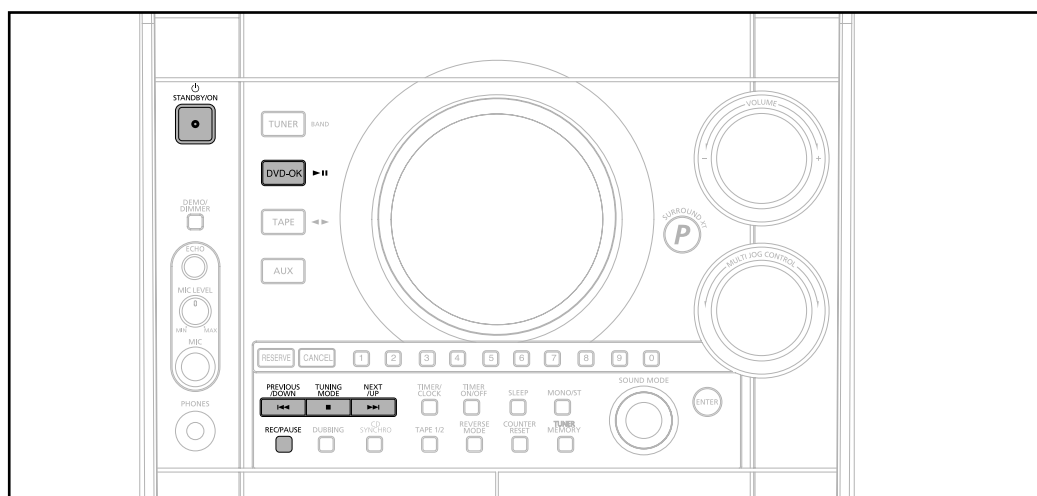

- 1** Включите систему нажатием кнопки **STANDBY/ON** (ГОТОВНОСТЬ/ВКЛ)

- 2** Установите кассету без записи в кассетную Деку 2.

- Откройте кассетную деку, нажав угол крышки деки в месте, где написано **PUSH EJECT** (▲) (Нажмите, чтобы открыть), а затем закройте крышку кассетной деки.
- Используйте кассету, на которой не удалены лепестки защиты записи.

- 3** Загрузите в проигрыватель компакт-диск.

- Нажмите кнопку **OPEN/CLOSE** (Открыть/Закрыть) (▲), чтобы открыть отсек для дисков.
- Загрузите компакт-диск и нажмите кнопку **OPEN/CLOSE** (▲), чтобы закрыть отсек для дисков.

- 4** Нажмите кнопку **DVD-OK** (▶/||).

- Для выбора нужной песни, нажимайте кнопки выбора дорожки компакт-диска (◀◀, ▶▶).

- 5** Нажмите кнопку **REC/PAUSE** (Запись/Пауза).

- Начнется запись.
- Чтобы остановить запись, нажмите кнопку ■.

### Примечание

- На кассете, на которую вы собираетесь делать запись, не должны быть удалены лепестки защиты записи.

## Запись передачи радиостанции

Вы можете записать выбранную вами передачу радиостанции. Вам не требуется регулировать громкость, так как она не влияет на запись.

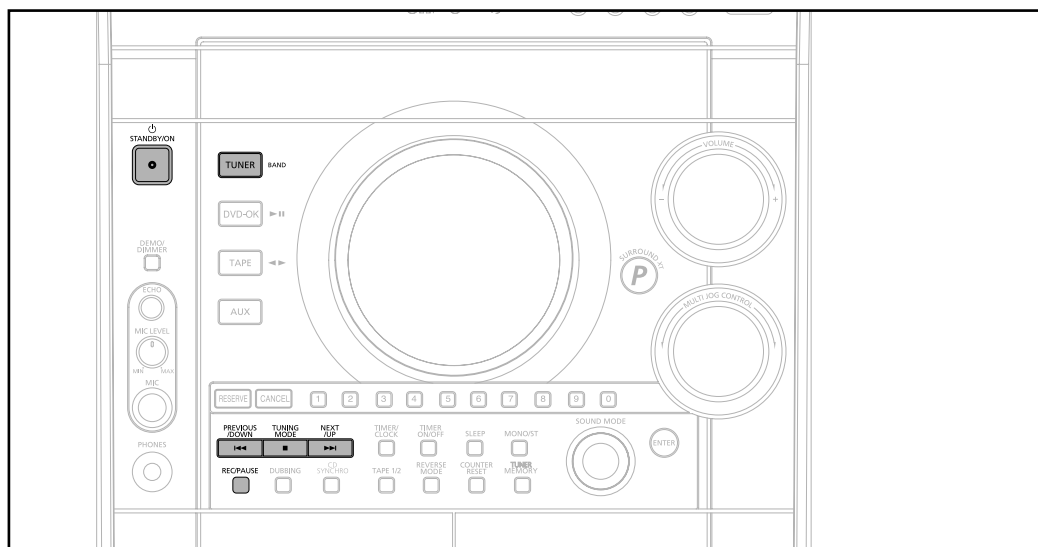

**1** Включите систему нажатием кнопки **STANDBY/ON** (ГОТОВНОСТЬ/ВКЛ)

**2** Установите кассету без записи в кассетную Деку 2.

**3** Выберите функцию TUNER (Тюнер), нажав кнопку **TUNER/BAND** (Тюнер/ Диапазон).

**4** Выберите радиостанцию, передачу которой вы желаете записать, нажимая кнопку **◀◀/DOWN** или **UP/▶▶**.

**5** Нажмите кнопку **REC/PAUSE** (Запись/ Пауза).

**6** Чтобы остановить запись, нажмите кнопку **■**.

- На дисплее появляется индикатор **REC** (Запись) красного цвета и начинается запись.

## Функция таймера

- Имеющийся в системе таймер позволяет вам включать или выключать систему в выбранное вами время.
- Если вы больше не хотите, чтобы система автоматически включалась и выключалась, вы должны отключить таймер.
- Прежде чем программировать таймер, убедитесь в том, что часы системы показывают точное время.
- Для выполнения каждого шага в вашем распоряжении имеется несколько секунд. Если вы превысите это время, вам придется начинать все сначала.

**Пример:** Вы хотите, чтобы вас каждое утро будила музыка.

**1** Включите систему нажатием кнопки **STANDBY/ON** (ГОТОВНОСТЬ/ВКЛ).

**2** Нажимайте кнопку **TIMER/CLOCK** (Таймер/ Часы), пока дисплей не покажет сообщение **TIMER** (Таймер).

**3** Нажмите кнопку **ENTER** (Ввод).

- В течение нескольких секунд дисплей показывает сообщение **ON TIME** (Время включения) (вместо символов эквалайзера), после чего показывается уже установленное время включения системы; вы можете установить новое время включения системы.

**4** Установите время включения по таймеру.

**а.** Установите значение часов нажатием кнопки **⏮** или **⏭**.

**б.** Нажмите кнопку **ENTER** (Ввод).

- Цифры минут начинают мигать.

**в.** Установите значение минут нажатием кнопки **⏮** или **⏭**.

**г.** Нажмите кнопку **ENTER**.

- В течение нескольких секунд дисплей показывает сообщение **OFF TIME** (Время выключения) (вместо символов эквалайзера), после чего показывается уже установленное время выключения системы; вы можете устанавливать новое время выключения системы.

**5** Установите время выключения по таймеру.

**а.** Установите значение часов нажатием кнопки **⏮** или **⏭**.

**б.** Нажмите кнопку **ENTER** (Ввод).

- Цифры минут начинают мигать.

**в.** Установите значение минут нажатием кнопки **⏮** или **⏭**.

**г.** Нажмите кнопку **ENTER**.

- Дисплей показывает сообщение **VOL 10** (Громкость 10), где 10 соответствует уже установленному уровню громкости.

**6** Нажатием кнопки **⏮** или **⏭** отрегулируйте громкость и нажмите кнопку **ENTER** (Ввод).

- Дисплей показывает сообщение, предлагающее выбрать источник музыки.

**7** Нажатием кнопки **⏮** или **⏭** выберите источник музыки, который будет работать при включении системы.

• **TAPE** (кассета): Установите в деку кассеты с записью.

• **TUNER** (радио): **а** Нажмите кнопку **ENTER**.

**б** Выберите предустановленную радиостанцию нажатием кнопки **⏮** или **⏭**.

• **CD** (компакт-диск): Загрузите компакт-диск.

**8** Нажмите кнопку **ENTER**, чтобы подтвердить сделанную установку таймера.

**9** Нажмите кнопку **STANDBY/ON** (ГОТОВНОСТЬ/ВКЛ), чтобы перевести систему в режим готовности.

- Внизу справа от показаний времени на дисплее появляется символ , означающий, что таймер установлен.
- Система автоматически включится и выключится в заданное время.

### Примечание

- Если время включения и выключения по таймеру совпадает, на дисплее появляется слово **ERROR** (Ошибка).
- При выполнении Шагов 4, 5, 6, 7 вы также можете использовать ручку Multi Jog или кнопки **⏮**, **⏭** на пульте дистанционного управления вместо кнопок **⏮**, **⏭** на передней панели.

## Отмена действия таймера

После того, как вы установили таймер, он начинает работать автоматически, на что указывает индикатор ТАЙМЕРА на дисплее.

Если вы больше не хотите пользоваться таймером, вы должны отключить его.

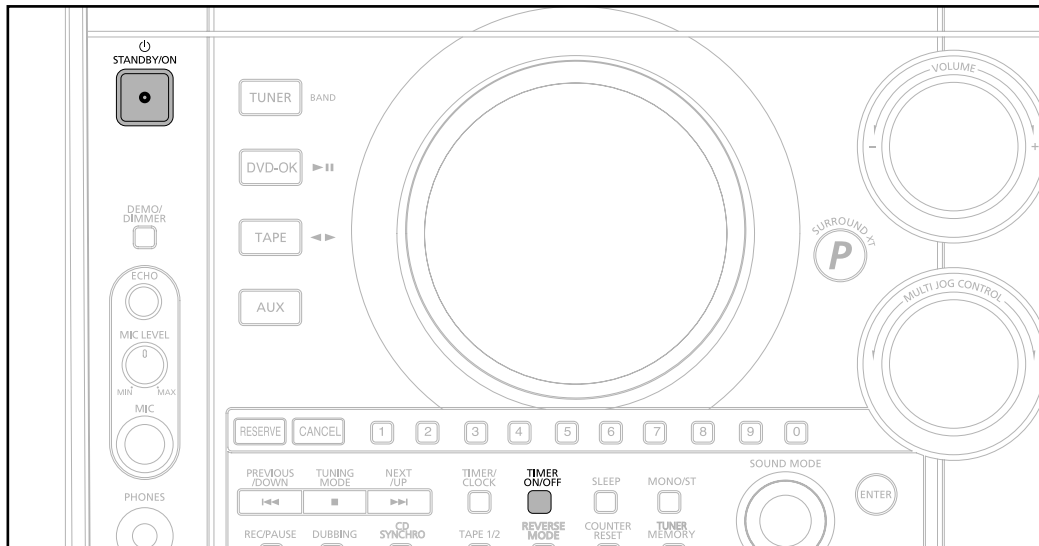

Чтобы отключить таймер, нажмите кнопку **TIMER ON/OFF** (Включение/ Выключение таймера) один раз.

- Символ 🕒 больше не показывается.

Чтобы вновь включить таймер, нажмите кнопку **TIMER ON/OFF** еще раз.

- На дисплее вновь появляется символ 🕒.

### Примечание

- Вы можете отключить таймер в любое время, вне зависимости от того, включена ли система или она находится в режиме готовности.

# Функция P.SOUND/SURROUND/SURROUND XT и выбор РЕЖИМА ЗВУЧАНИЯ

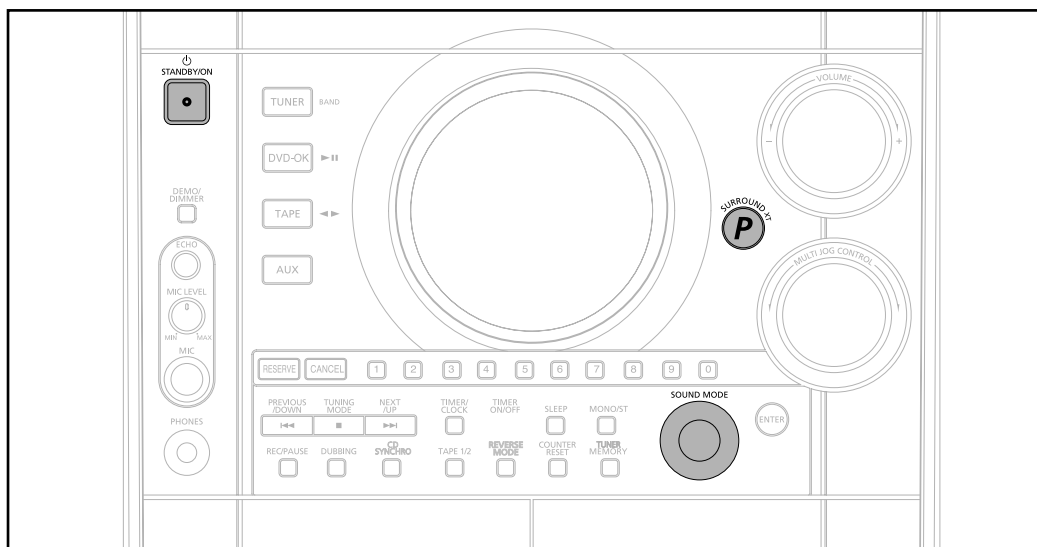

## Функции P.SOUND/SURROUND/SURROUND XT

Ваша компактная мини-система снабжена функцией Power Sound/Power Surround. Функция Power Sound/Power Surround усиливает низкие частоты и улучшают звучание низких и высоких частот в два раза с тем, чтобы вы могли наслаждаться мощным и реалистичным объемным звучанием.



## Выбор РЕЖИМА ЗВУЧАНИЯ

Ваша компактная мини-система оборудована эквалайзером с предустановленными настройками, который позволяет вам выбрать наиболее подходящий баланс высоких и низких частот, соответствующий музыке, которую вы слушаете.

Нажмите кнопку **SURROUND XT** на передней панели.

**Результат:** При нажатиях кнопки **SURROUND XT** на передней панели на дисплее поочередно показываются сообщения "P.SOUND, P.SURROUND, P.SURROUND XT, OFF (ВЫКЛ)".

Для выключения функции вновь нажмите кнопку **SURROUND XT**.

Поворачивайте ручку **SOUND MODE** (Режим звучания) на передней панели или нажимайте кнопку **SOUND MODE** на пульте дистанционного управления, пока не выберете требуемый вариант.

Чтобы получить ...	Выберите...
Обычный баланс частот (линейный) .....	PASS
Баланс, подходящий для поп-музыки .....	POP
Баланс, подходящий для рок-музыки .....	ROCK
Баланс, подходящий для классической музыки .....	CLASSIC
Баланс, подходящий для записи из концертного зала .....	HALL
Баланс, подходящий для "живой" записи .....	LIVE
Баланс, подходящий для звукового сопровождения .....	CINEMA

# Таймер "Сон"/Временное отключение звука

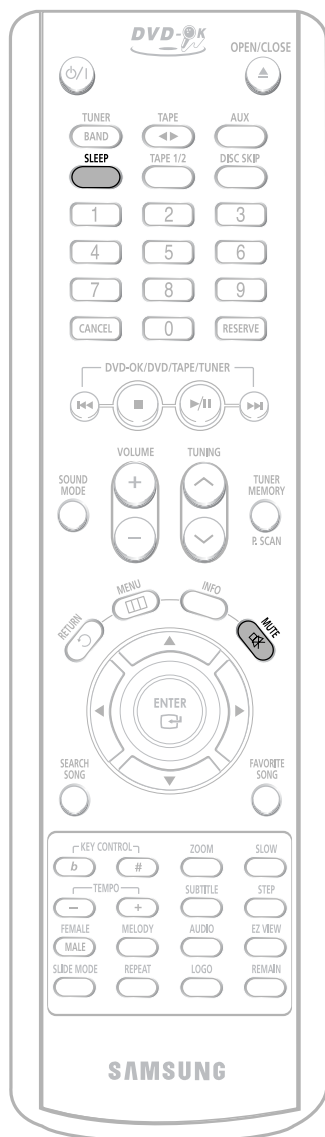

## Таймер "Сон"

Вы можете установить время до автоматического выключения системы.

Нажмите кнопку **SLEEP** (Сон).

- При последовательных нажатиях кнопки установленное время до автоматического выключения меняется следующим образом: **90 MIN** → **60 MIN** → **45 MIN** → **30 MIN** → **15 MIN** → **OFF (ВЫКЛ)**.



Для подтверждения установленного времени нажмите кнопку **SLEEP**.

- На дисплее появится время, оставшееся до автоматического выключения системы.
- Если вы нажмете кнопку опять, заданное время изменится, начиная с последнего заданного времени.

Для отмены действия таймера "Сон" нажимайте кнопку **SLEEP**, пока на дисплее не появится сообщение **OFF (Выкл.)**.



## Временное отключение звука

Эта функция полезна, если вам нужно ответить на звонок в дверь или на телефонный звонок.

Нажмите кнопку **MUTE** (Временное отключение звука).

- На дисплее появляется сообщение 'MUTE' (Отключение звука).
- Чтобы вновь появился звук, снова нажмите эту кнопку.



## Демонстрационный режим/Регулировка яркости дисплея

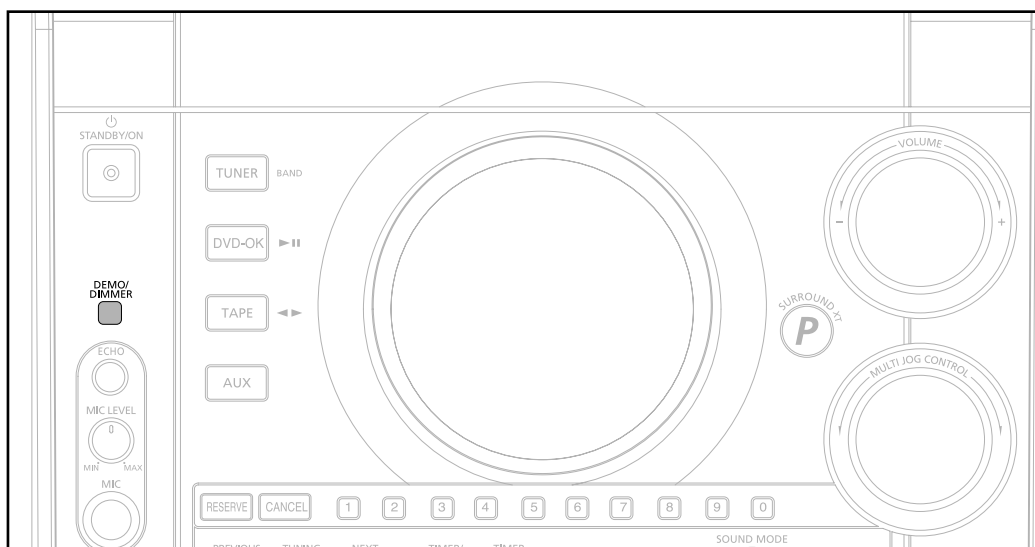

### Демонстрационный режим

Вы можете просмотреть на дисплее различные функции, обеспечиваемые вашей системой.

Нажмите кнопку **DEMO/DIMMER**  
(Демонстрационный режим/Яркость дисплея).

- На дисплее по очереди перечисляются различные функции, имеющиеся в вашей системе.
- Все эти функции подробно описаны в данной Инструкции. За указаниями по их использованию обращайтесь к соответствующим разделам.



### Регулировка яркости дисплея

Вы можете отрегулировать яркость дисплея на основном блоке так, чтобы его свечение не мешало вам смотреть фильм.

Нажмите кнопку **DEMO/DIMMER**  
(Демонстрационный режим/Яркость дисплея).

- При нажатиях кнопки яркость дисплея меняется следующим образом: **DIMMER ON (Приглушенный)** → **DIMMER OFF (Яркий)**.

Чтобы выйти из демонстрационного режима, нажмите кнопку **DEMO/DIMMER** еще раз.

## Подсоединение наушников

Вы можете подсоединить наушники к вашей компактной мини-системе, чтобы слушать музыку или радиопередачи, не доставляя неудобства другим людям, находящимся в комнате. Наушники должны иметь разъем диаметром 3,5 мм или соответствующий адаптер.

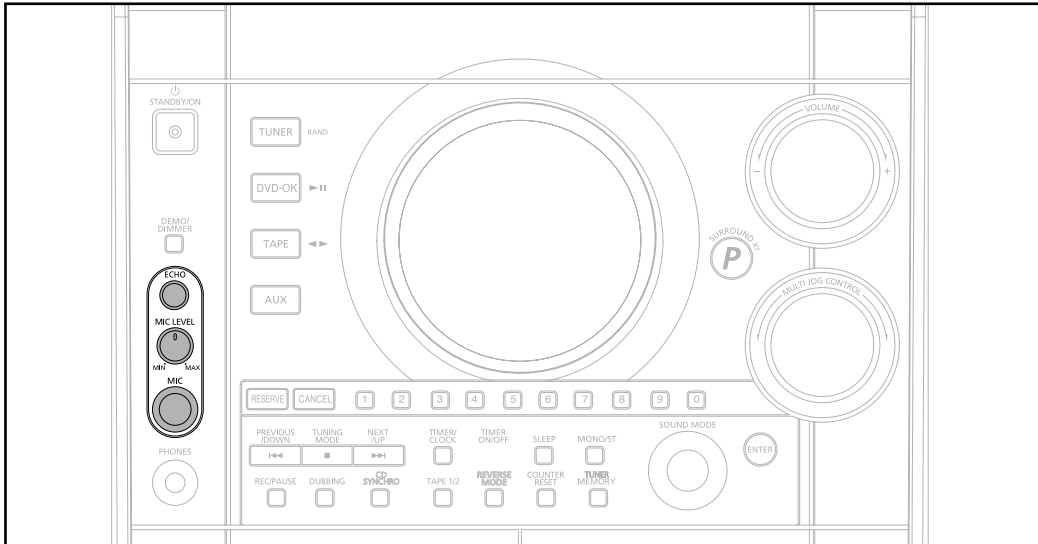

Подсоедините наушники к гнезду **PHONES** (Наушники) на передней панели системы.

- Громкоговорители перестают использоваться для воспроизведения звука.

### Примечание

- Продолжительное пользование наушниками на большой громкости звука может повредить ваш слух.

## Как хранить диски и обращаться с ними

Небольшие царапины на диске могут ухудшить качество звука и изображения или привести к сбоям при воспроизведении. Обращайтесь с дисками осторожно, чтобы не поцарапать их.

### Как держать диск

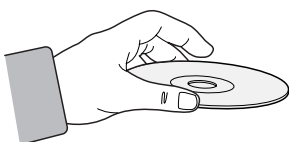

Не прикасайтесь к поверхности диска, с которой производится считывание сигнала. Всегда держите диски за края, чтобы не оставлять отпечатки пальцев на блестящей поверхности. Не приклеивайте на диски бумагу или липкую ленту.

### Уход за дисками и их хранение



Если на диске имеются отпечатки пальцев или грязь, почистите диск слабым раствором мягкого моющего средства в воде и протрите мягкой сухой салфеткой.

- При чистке осторожно протирайте диск в направлении от центра диска к краям.

#### Примечание

- Если теплый воздух вступает в контакт с холодными деталями внутри проигрывателя, может произойти конденсация влаги. Когда внутри проигрывателя произошла конденсация влаги, он может не работать надлежащим образом. Если это произойдет, выньте диск из лотка и дайте проигрывателю постоять от 1 до 2 часов с включенным питанием.

### Как обращаться с аудиокассетами

- Следите за тем, чтобы лента в кассете была хорошо натянута.
- Чтобы предотвратить случайное стирание кассеты, запись на которой вы хотите сохранить, удалите лепестки защиты записи на верхнем крае кассеты. Чтобы перезаписать кассету, лепестки на которой были удалены, просто заклейте отверстия липкой лентой.
- Когда вы закончили воспроизводить кассету, всегда возвращайте ее назад в коробочку.
- Храните ваши кассеты в чистом месте вдали от прямого солнечного света, там где они не будут подвергаться воздействию высоких температур.
- Избегайте использования 120 минутных кассет, так как они приводят к перегрузке лентопротяжного механизма.

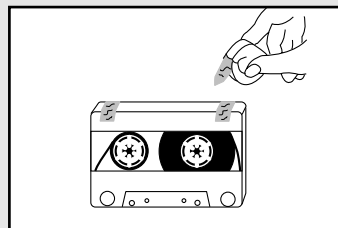
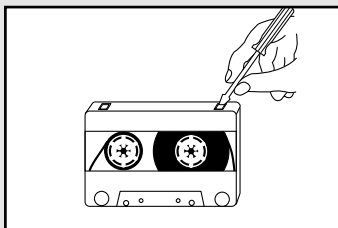
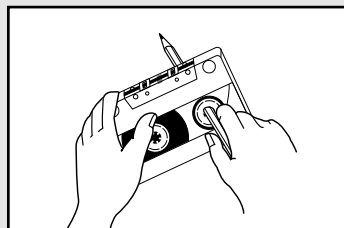

## Прежде, чем обращаться в сервисный центр

Если ваша система не работает должным образом, обратитесь к приведенной ниже таблице. Если возникшая у вас проблема не указана в таблице или если приведенные в таблице инструкции не помогли, выключите систему, отсоедините ее сетевой шнур от розетки и обратитесь к ближайшему уполномоченному дилеру или в сервисный центр компании Samsung Electronics.

Проблема	Что проверить/Устранение
<b>Лоток для диска не открывается.</b>	<ul style="list-style-type: none"> <li>• Надежно ли вставлена вилка сетевого шнура в розетку?</li> <li>• Выключите систему, а затем вновь включите ее.</li> </ul>
<b>Диск не воспроизводится.</b>	<ul style="list-style-type: none"> <li>• Проверьте региональный код DVD-диска. Может оказаться невозможным воспроизведение DVD-дисков, купленных за границей.</li> <li>• Этот проигрыватель не может воспроизводить диски типа CD-ROM и DVD-ROM.</li> <li>• Проверьте возрастную категорию DVD-диска.</li> </ul>
<b>Воспроизведение не начинается сразу же после того, как вы нажали кнопку Воспроизведение/ Пауза.</b>	<ul style="list-style-type: none"> <li>• Проверьте, нет ли на диске царапин и не деформирован ли он.</li> <li>• Протрите диск, чтобы почистить его.</li> </ul>
<b>Звук не воспроизводится.</b>	<ul style="list-style-type: none"> <li>• Звук не слышен в режимах ускоренного, замедленного и покадрового воспроизведения.</li> <li>• Правильно ли подсоединены громкоговорители? Правильно ли выполнена настройка конфигурации громкоговорителей вашей акустической системы?</li> <li>• Нет ли на диске серьезных повреждений?</li> </ul>
<b>Изображение не появляется; звук не воспроизводится; лоток с диском вновь открывается через 2–5 секунд.</b>	<ul style="list-style-type: none"> <li>• Не переместили ли вы проигрыватель из холодного места в теплое? Если внутри проигрывателя произошла конденсация влаги, выньте диск из лотка и дайте проигрывателю постоять от 1 до 2 часов с включенным питанием (вы вновь сможете пользоваться проигрывателем после того, как сконденсировавшаяся влага испарится).</li> </ul>
<ul style="list-style-type: none"> <li>• Диск вращается, но изображение не появляется.</li> <li>• Изображение дрожит и имеет плохое качество.</li> </ul>	<ul style="list-style-type: none"> <li>• Включен ли ваш телевизор?</li> <li>• Правильно ли подсоединены кабели для видеосигнала?</li> <li>• Нет ли на диске грязи и не поврежден ли он?</li> <li>• Может оказаться невозможно воспроизвести некоторые диски из-за плохого качества их изготовления.</li> </ul>

Проблема	Что проверить/Устранение
<b>Функции выбора языка звукового сопровождения или субтитров не работают.</b>	<ul style="list-style-type: none"> <li>• Функции выбора языка звукового сопровождения и субтитров не работают в случае, если на DVD-диске не записаны звуковое сопровождение и субтитры на нескольких языках. Кроме того, на разных дисках эти функции могут работать по-разному.</li> </ul>
<b>Меню диска не появляется на экране даже при нажатии кнопки Menu (Меню).</b>	<ul style="list-style-type: none"> <li>• Имеется ли меню на этом диске?</li> </ul>
<b>Невозможно изменить формат кадра.</b>	<ul style="list-style-type: none"> <li>• Вы можете просматривать DVD-диски, на которых изображение записано с форматом кадра 16:9, в режимах 16:9 WIDE, 4:3 LETTER BOX или 4:3 PAN-SCAN, но диски, на которых изображение записано с форматом кадра 4:3, могут просматриваться только с форматом кадра 4:3. Посмотрите информацию о диске на его коробке, и затем выберите подходящий формат кадра.</li> </ul>
<b>Кассета не воспроизводится</b>	<ul style="list-style-type: none"> <li>• Не была выбрана функция TAPE (Кассета).</li> <li>• Кассета была неправильно вставлена.</li> <li>• Не была закрыта крышка кассетной деки.</li> <li>• Лента в кассете либо изношена, либо повреждена.</li> </ul>
<b>Уменьшается громкость Кассета не стирается правильно. Слишком сильная детонация звука</b>	<ul style="list-style-type: none"> <li>• Головки воспроизведения загрязнены.</li> <li>• Прижимные ролики или ведущий вал загрязнены.</li> <li>• Лента изношена.</li> </ul>
<b>Вы не можете настроиться на желаемую радиостанцию.</b>	<ul style="list-style-type: none"> <li>• Правильно ли подсоединена и установлена антенна?</li> <li>• Если входной сигнал от комнатной антенны слабый, установите наружную FM антенну в месте, где обеспечивается хорошее качество приема.</li> </ul>
<ul style="list-style-type: none"> <li>• Система работает неправильно (Пример: выключается питание системы или слышен странный шум.)</li> <li>• DVD-проигрыватель работает неправильно</li> </ul>	<ul style="list-style-type: none"> <li>• Выключите питание системы, а затем нажмите кнопку <b>Surround XT</b> на основном блоке и удерживайте ее нажатой более 5 секунд.</li> </ul> <p>При установке в исходное состояние стираются все сделанные вами настройки. Не пользуйтесь этой функцией без необходимости.</p>
<b>Вы забыли пароль для установки возрастной категории</b>	<ul style="list-style-type: none"> <li>• Когда в DVD-проигрыватель не загружен диск и на дисплее показывается сообщение "NO DISC" (Нет диска), нажмите кнопку <b>TUNING MODE/■</b> на основном блоке и удерживайте ее нажатой более 5 секунд. На дисплее появится сообщение "INITIAL" и все настройки системы вернуться в исходное состояние.</li> <li>• Нажмите кнопку ПИТАНИЕ.</li> </ul> <p><b>При установке в исходное состояние стираются все сделанные вами настройки. Не пользуйтесь этой функцией без необходимости.</b></p>

## Замечания о дисках

### Формат записанных дисков

#### Диски CD-R

- В зависимости от устройства, на котором записывался диск CD-R (устройство записи дисков или ПК) и характеристик самого диска, его воспроизведение может оказаться невозможным.
- Пользуйтесь дисками CD-R объемом 650 Мбайт/ 74 мин. По возможности избегайте использовать диски CD-R, поскольку их воспроизведение может оказаться невозможным.
- По возможности, старайтесь не пользоваться дисками CD-RW (перезаписываемыми), поскольку их воспроизведение может оказаться невозможным.
- Диски типа CD-R могут воспроизводиться полностью только в случае, если они уже записаны окончательно и "закрыты". Если сессия записи была завершена, но сам диск был оставлен "открытым", такой диск может не воспроизводиться полностью.

#### Диски CD-R с файлами MP3

- Эта система позволяет воспроизводить диски CD-R с файлами MP3, только если это диск формата ISO 9660 или Joliet.
- Имена файлов MP3 должны состоять не более, чем из 8 символов и не содержать символов пробела или специальных символов (./=+).
- Если для имени файла используется корейский язык, имя будет показываться на экране телевизора на корейском языке, а на дисплее вместо букв корейского языка будут показываться символы \* (звездочка).
- Используйте диски, записанные с битрейтом не менее 128 Кбит/с.
- Эта система позволяет воспроизводить только файлы с расширением "\*.mp3" и "\*.MP3".
- Эта система позволяет воспроизводить многосессионные диски только с непрерывной записью. Если на многосессионном диске имеются пустые сектора, воспроизведение будет идти только до первого пустого сектора.
- Если диск не "закрыт", до начала его воспроизведения пройдет больше времени, к тому же, возможно, не все файлы на таком диске смогут быть воспроизведены.
- При воспроизведении файлов, записанных с переменным битрейтом (VBR), то есть, и с высоким, и с низким битрейтом (например, 32 Кбит/с ~ 320 Кбит/с), звук может прерываться.
- Если на одном диске записано более 500 дорожек (файлов), система способна воспроизвести не более 500 дорожек.
- Если на одном диске имеется более 300 папок, система способна воспроизвести файлы не более, чем из 300 папок.



#### Что такое MP3?

MP3 означает MPEG1 Audio Layer 3, а MPEG, в свою очередь, расшифровывается как Moving Pictures Experts Group (Группа экспертов по вопросам кинотехники). MP3 – это формат сжатия аудио файлов со степенью сжатия 1:12 (при 128 Кбит/с\*). таким образом, диск с файлами формата MP3 вмещает примерно в 12 раз больше данных, чем обычный музыкальный компакт-диск.

#### Диски CD-R с файлами JPEG

- Эта система позволяет воспроизводить только файлы с расширением ".jpeg" и ".JPEG".
- Если диск не "закрыт", до начала его воспроизведения пройдет больше времени, к тому же, возможно, не все файлы на таком диске смогут быть воспроизведены.
- Эта система позволяет воспроизводить диски CD-R с файлами JPEG только если это диски формата ISO 9660 или Joliet.
- Названия файлов JPEG должны состоять не более, чем из 8 символов и не содержать символов пробела или специальных символов (./=+).
- Эта система позволяет воспроизводить многосессионные диски только с непрерывной записью. Если на многосессионном диске имеется пустые сектора, воспроизведение будет идти только до первого пустого сектора.
- На одном диске можно сохранить максимум 9999 изображений.
- При воспроизведении диска с изображениям формата Kodak/Fuji, из находящихся в папке файлов с изображениями будут воспроизводиться только файлы формата JPEG.
- При воспроизведении дисков с изображениями иного формата, чем Kodak/Fuji, системе понадобится больше времени, чтобы начать воспроизведение, к тому же такие диски с изображениями могут не воспроизводиться вовсе.

## Словарь терминологии

<b>РАКУРС</b>	На некоторых DVD-дисках записаны сцены, которые были одновременно сняты камерами с нескольких различных точек (одна и та же сцена снимается спереди, с левой стороны, с правой стороны и т.п.) При воспроизведении таких дисков кнопка Angle (Ракурс) может использоваться для просмотра определенной сцены в разных ракурсах.
<b>НОМЕР ФРАГМЕНТА</b>	Эти номера записаны на DVD-дисках. Фильм разбивается на несколько фрагментов, каждый из которых нумеруется, и вы можете быстро найти определенные фрагменты фильма на диске с использованием этих номеров.
<b>DVD-диск</b>	Оптический диск, на который с высокой плотностью были записаны цифровые сигналы, содержащие высококачественные изображение и звук. DVD-диск можно представить себе в виде диска, состоящего из двух "склеенных" между собой дисков толщиной 0,6 мм, на который при помощи технологии записи с высокой плотностью записан видеосигнал с использованием новой технологии компрессии изображения (MPEG-2).
<b>ИКМ</b>	Это сокращение от термина "импульсно-кодовая модуляция". Эта модуляция используется для записи цифрового звукового сигнала.
<b>PBC (управление воспроизведением)</b>	Сигналы, записанные на диске VIDEO-CD (версии 2.0) для управления его воспроизведением. При помощи экранных меню, записанных на дисках VIDEO-CD с функцией PBC, вы можете осуществлять выбор эпизодов фильма или требуемой информации.
<b>РЕГИОНАЛЬНЫЙ КОД</b>	В DVD-проигрывателях и DVD-дисках используется региональное кодирование. Невозможно воспроизводить DVD-диск на DVD-проигрывателе, региональный код которого отличается от регионального кода диска.
<b>СУБТИТРЫ</b>	Это появляющийся в нижней части экрана текст, содержащий перевод диалогов. На DVD-диске могут быть записаны субтитры максимум на 32 языках.
<b>НОМЕР СЮЖЕТА (ФИЛЬМА)</b>	Номера сюжетов записываются на DVD-дисках. Когда на диске записаны два или более фильма, эти фильмы нумеруются как Title 1, Title 2, и т.п.
<b>НОМЕР ДОРОЖКИ</b>	Эти номера присвоены записям, содержащимся на дисках VIDEO-CD и компакт-дисках. Они позволяют быстро найти нужные записи на диске.
<b>Диск VIDEO-CD</b>	Содержит записи изображения и звука, качество которых примерно соответствует качеству изображения и звука, записанных на кассете видеомагнитофона. Этот проигрыватель также поддерживает диски Video-CD, содержащие сигналы управления воспроизведением (диски Video-CD версии 2.0).
	5.1 (или 6) каналный цифровой объемный звук, воспроизводимый с DVD-дисков и лазерных дисков (с маркировкой  ) , на которые записаны цифровые аудио сигналы. Вы можете наслаждаться динамичным и реалистичным звучанием, благодаря более высокому качеству звука, более широкому динамическому диапазону и лучшей направленности звука, чем при использовании обычной технологии Dolby Surround.

## Технические характеристики

---

### РАДИОПРИЕМНИК

#### АМ (СРЕДНИЕ ВОЛНЫ)

Отношение сигнал/шум	40 дБ
Полезная чувствительность	60 дБ
Полный коэффициент гармоник	2%

#### FM

Отношение сигнал/шум	55 дБ
Полезная чувствительность	10 дБ
Полный коэффициент гармоник	0,6%

---

### ПРОИГРЫВАТЕЛЬ ДИСКОВ

Емкость	3 диска
Диапазон частот	20 Гц - 20 кГц ( $\pm 1$ дБ)
Отношение сигнал/шум	85 дБ (на частоте 1 кГц) с фильтром
Искажения	0,05% (на частоте 1 кГц)
Переходное затухание между каналами	75 дБ
Размеры дисков	Диаметр: 120 или 80 мм. Толщина: 1,2 мм

---

### КАССЕТНАЯ ДЕКА

Диапазон частот	125 Гц ~ 10 кГц
Отношение сигнал/ шум	40 дБ
Переходное затухание между каналами	30 дБ
Стирающий эффект	50 дБ (без фильтра)

---

### УСИЛИТЕЛЬ

Выходная мощность	
Основные громкоговорители (на нагрузке 6 $\Omega$ )	80 Вт/Канал, RMS, IEC (полный коэффициент гармоник: 10%)
Переходное затухание между каналами	40 дБ
Отношение сигнал/шум	75 дБ

---

### ОБЩИЕ ХАРАКТЕРИСТИКИ

Потребляемая мощность	85 Вт
Габаритные размеры	270 (Г) x 332 (В) x 426 (Ш) мм

---

**ЭТО ИЗДЕЛИЕ ИЗГОТОВЛЕНО КОМПАНИЕЙ:**



**ELECTRONICS**



**Подлежит использованию по назначению  
в нормальных условиях  
Срок службы : 7лет**