

SAMSUNG

**МИНИКОМПОНЕНТНАЯ СИСТЕМА С
ПРОИГРЫВАТЕЛЕМ-АВТОМАТОМ
НА 3 ДИСКА DVD-КАРАОКЕ
ВОСПРОИЗВЕДЕНИЕ ДИСКОВ
DVD/VCD/CD/MP3-CD/CD-R/RW**

MAX-KT65

Инструкция для пользователя

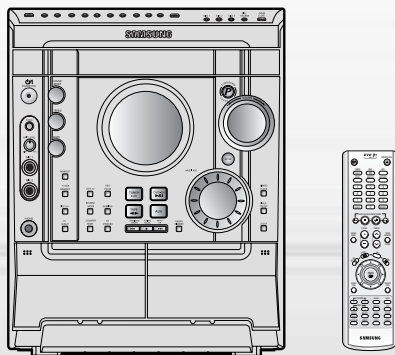

ЭТО ИЗДЕЛИЕ ИЗГОТОВЛЕНО КОМПАНИЕЙ:



ELECTRONICS



**Подлежит использованию по назначению
в нормальных условиях
Срок службы : 7лет**

АН68-01847Е

Указания по технике безопасности

ЛАЗЕРНОЕ ИЗДЕЛИЕ КЛАССА 1

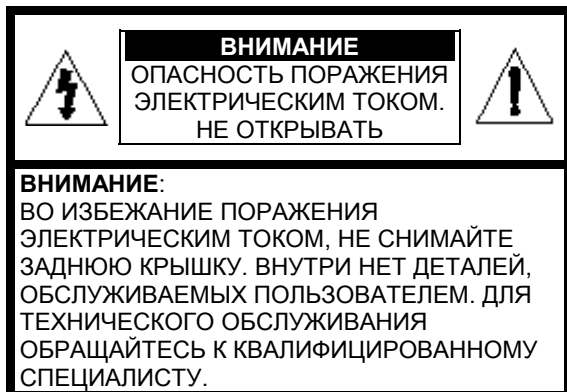

ЛАЗЕРНОЕ ИЗДЕЛИЕ КЛАССА 1

Этот проигрыватель компакт-дисков классифицируется как ЛАЗЕРНОЕ ИЗДЕЛИЕ КЛАССА 1.

Использование органов регулировки или выполнение процедур, не описанных в данной Инструкции, может привести к опасному облучению лазером.

ВНИМАНИЕ - НЕВИДИМОЕ ЛАЗЕРНОЕ ИЗЛУЧЕНИЕ. ПРИ СНЯТИИ КОЖУХА И ОТКЛЮЧЕНИИ БЛОКИРОВОЧНЫХ КОНТАКТОВ ИЗБЕГАЙТЕ ПОПАДАНИЯ ПОД ЛУЧ ЛАЗЕРА.



Этот символ указывает, что внутри данного изделия имеются детали, находящиеся под опасным напряжением, которое может привести к поражению электрическим током.



Этот символ указывает, что в документации на изделие имеется важная инструкция по его использованию или обслуживанию.

ПРЕДУПРЕЖДЕНИЕ: Во избежание пожара или поражения электрическим током не допускайте попадания данного изделия под дождь или в условия высокой влажности.

ВНИМАНИЕ: ВО ИЗБЕЖАНИЕ ПОРАЖЕНИЯ ЭЛЕКТРИЧЕСКИМ ТОКОМ, ПОЛНОСТЬЮ ВСТАВЛЯЙТЕ ВИЛКУ В РОЗЕТКУ ТАК, ЧТОБЫ ШИРОКАЯ ПЛАСТИНА ВИЛКИ СОВПАЛА С ШИРОКИМ ОТВЕРСТИЕМ РОЗЕТКИ.

- ТОЛЬКО ДЛЯ ЕВРОПЫ -

Данная маркировка, имеющаяся на изделии или в прилагаемой к нему документации, указывает на то, что по окончании срока службы изделия оно не должно выбрасываться вместе с другими бытовыми отходами.

Для предотвращения возможного ущерба окружающей среде или здоровью людей из-за неконтролируемой утилизации отходов, отделите это изделие от другого бытового мусора и сдайте его в повторную переработку, чтобы способствовать обоснованному повторному использованию материальных ресурсов.

Бытовые пользователи должны обратиться либо в магазин, в котором они покупали данное изделие, либо в местные органы власти за более подробной информацией о том, куда и как они могут сдать это изделие для его безопасной для окружающей среды повторной переработки.

Корпоративные пользователи должны обратиться к своему поставщику и проверить условия, содержащиеся в договоре купли-продажи.

При утилизации это изделие не должно выбрасываться совместно с другими отходами коммерческой деятельности.



АЯ46

“Настоящий продукт маркирован знаком соответствия на основании сертификата соответствия, выданного органом по сертификации-Ростест-Москва”

Меры предосторожности

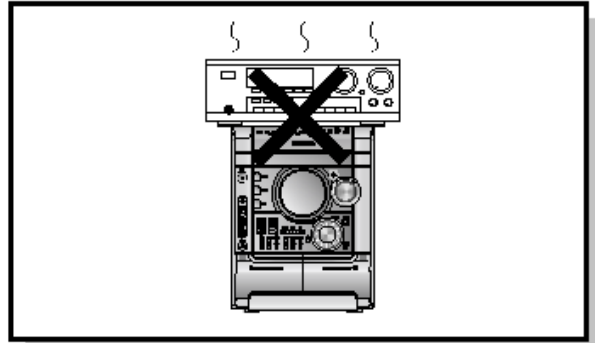
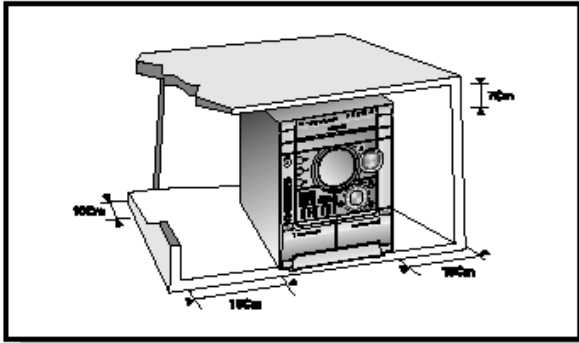

Убедитесь в том, что напряжение сети переменного тока в вашем доме соответствует напряжению питания системы, указанному на паспортной табличке, расположенной на ее задней стенке. Установите систему горизонтально на подходящую поверхность (мебель), оставив вокруг нее достаточно места для вентиляции (7-10 см). Убедитесь в том, что не загорожены вентиляционные отверстия. Не устанавливайте на верхнюю крышку системы другие устройства и иные тяжелые предметы. Не устанавливайте систему на усилитель или другое оборудование, которое может нагреваться. Прежде чем передвигать систему, убедитесь в том, что в лоток для дисков не загружен диск. Эта система предназначена для продолжительной работы. Если вы выключите DVD-проигрыватель, переведя его в режим готовности, вы не отключите тем самым его питание. Чтобы полностью отключить питание системы, необходимо отсоединить вилку ее сетевого шнура от сетевой розетки, особенно если вы не собираетесь пользоваться системой в течение длительного времени.

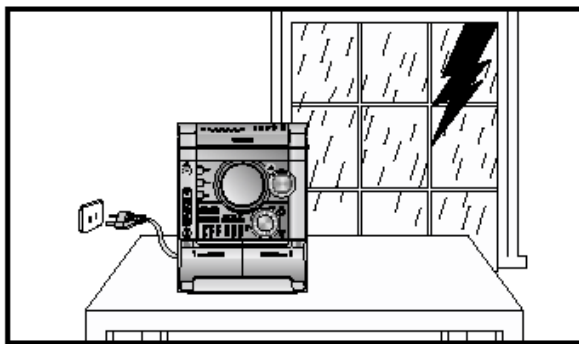

Во время грозы отсоедините сетевой шнур от розетки. Скачки сетевого напряжения, вызванные молнией, могут повредить изделие.

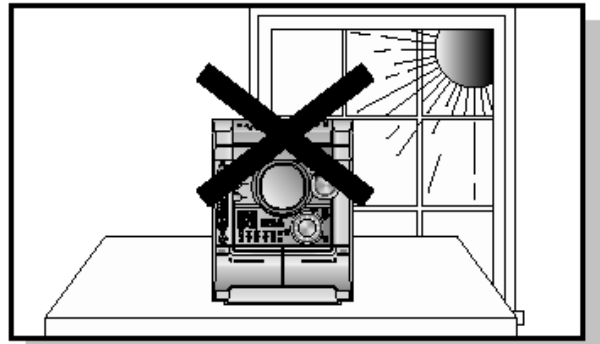

Избегайте воздействия на систему прямого солнечного света и других источников тепла. Это может привести к перегреву системы и нарушению ее нормальной работы.

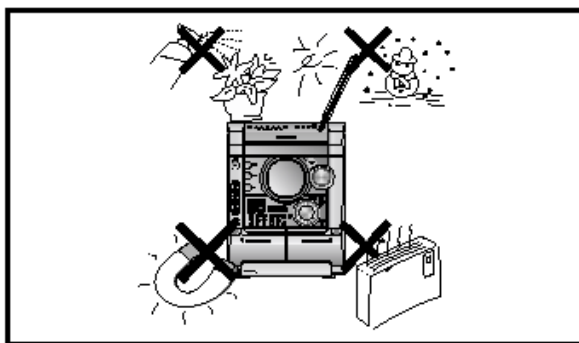

Предохраняйте систему от влаги (не ставьте на нее сосуды с водой, например, вазы), от источников тепла (например, камина) и от оборудования, создающего сильные магнитные или электрические поля (например, громкоговорителей). Если система неисправна, отсоедините сетевой шнур от розетки сети переменного тока. Ваша система не предназначена для коммерческого использования. Используйте ее только в домашних условиях. Если ваша система или диски подверглись воздействию низких температур, на них может произойти конденсация влаги. При перевозке в зимнее время подождите примерно 2 часа до тех пор, пока они не прогреются до комнатной температуры.

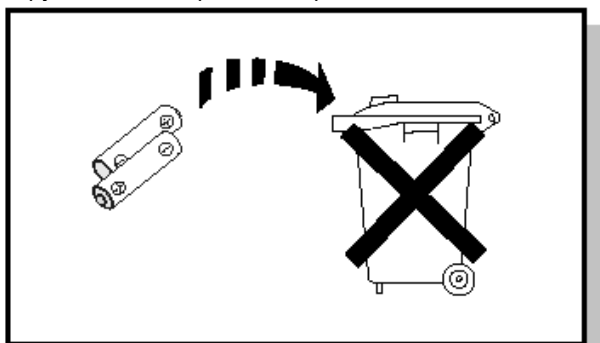

Используемые в этом изделии батареи содержат вещества, вредные для окружающей среды. Не выбрасывайте батареи вместе с обычным бытовым мусором.

Особенности системы

● Поддержка различных форматов дисков, AM/FM тюнер и кассетная дека

MAX-KT65 сочетает в одной системе проигрыватель, поддерживающий воспроизведение дисков большинства форматов, включая диски DVD, CD, MP3-CD, CD-R, CD-RW, VCD, DivX, JPEG и DVD-R/RW с высококачественным AM/FM тюнером и кассетной декой.

● Хранитель экрана телевизора

Спустя 3 минуты после остановки воспроизведения, система MAX-KT65 начинает автоматически поочередно увеличивать и уменьшать яркость телевизионного экрана. Спустя 20 минут после включения режима хранителя экрана, система MAX-KT65 автоматически переходит в режим энергосбережения.

● Режим энергосбережения

Спустя 20 минут после выключения воспроизведения, система MAX-KT65 автоматически выключается.

● Настройка фонового рисунка для телеэкрана

Во время просмотра файлов JPEG, диска DVD вы можете выбрать понравившееся изображение и сохранить его в качестве фонового рисунка.



DVD (Digital Versatile Disk - Универсальный цифровой диск) обеспечивает звук и изображение фантастического качества, благодаря использованию технологии объемного звука Dolby Digital и технологии сжатия изображения MPEG2. Теперь вы можете ощущать воздействие реалистичных эффектов при просмотре кинофильмов или прослушивании музыки у себя дома, как если бы вы находились в кинотеатре или в концертном зале.

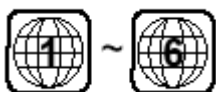

В DVD-проигрывателях и DVD-дисках используется региональное кодирование. Чтобы DVD-диск можно было воспроизвести, региональные коды диска и проигрывателя должны совпадать. Если региональные коды не совпадают, диск воспроизводиться не будет. Региональный код территориальной зоны, для которой предназначен этот проигрыватель, указан на задней панели проигрывателя. (Ваш проигрыватель будет воспроизводить только DVD-диски, на этикетке которых указан такой же региональный код).

Защита от копирования

- Многие DVD-диски защищены от копирования. Поэтому необходимо напрямую соединить выход DVD-проигрывателя с телевизором, а не подключать проигрыватель к телевизору через видеомэгафон. Если вы подсоединитесь к телевизору через видеомэгафон, это приведет к искажению изображения, воспроизводящегося с защищенных от копирования DVD-дисков.
- В этом изделии использована технология защиты от копирования, основанная на методах, защищенных несколькими патентами США и другими документами, подтверждающими право на интеллектуальную собственность, обладателями которых являются компания Macrovision Corporation и другие владельцы авторских прав. Разрешение на использование этой технологии для защиты от копирования должно быть получено у Macrovision Corporation и она предназначена только для применения в бытовой аппаратуре и другой аппаратуре для просмотра ограниченной аудиторией, если у Macrovision Corporation не получено разрешение на ее использование в других целях. Копирование технологии и разборка изделия запрещены.

Содержание

| | |
|--|----|
| ПОДГОТОВКА К РАБОТЕ | |
| Указания по технике безопасности..... | 1 |
| Меры предосторожности..... | 2 |
| Особенности системы..... | 3 |
| Описание системы..... | 5 |
| СОЕДИНЕНИЯ | |
| Подсоединение громкоговорителей..... | 9 |
| Подсоединение системы к телевизору..... | 10 |
| Режим прогрессивной развертки..... | 12 |
| Соединение с внешним оборудованием..... | 13 |
| Подсоединение FM и AM антенн..... | 14 |
| Подготовка DVD-проигрывателя к работе..... | 15 |
| ИСПОЛЬЗОВАНИЕ ПРОИГРЫВАТЕЛЯ | |
| Воспроизведение дисков..... | 16 |
| Воспроизведение дисков DivX..... | 17 |
| Вывод на экран информации о диске..... | 19 |
| Ускоренное/замедленное воспроизведение..... | 20 |
| Пропуск эпизодов или дорожек диска..... | 21 |
| Выбор желаемого ракурса изображения..... | 22 |
| Повторное воспроизведение..... | 23 |
| Увеличение изображения..... | 24 |
| Выбор языка звукового сопровождения/ языка субтитров..... | 25 |
| Прямой переход к эпизоду или дорожке диска..... | 26 |
| Воспроизведение файлов формата JPEG..... | 27 |
| Повтор фрагмента между точками A-B..... | 28 |
| Использование меню диска..... | 29 |
| Использование меню Title (Фильм)..... | 30 |
| НАСТРОЙКИ СИСТЕМЫ | |
| Установка языка..... | 31 |
| Настройка формата экрана телевизора..... | 33 |
| Установка родительского контроля (возрастной категории зрителя)..... | 35 |
| Установка пароля..... | 36 |
| Установка фонового рисунка..... | 37 |
| Настройка компрессии динамического диапазона..... | 39 |
| Настройка функции AV SYNC..... | 40 |
| Воспроизведение диска DVD-OK (Караоке)..... | 41 |
| Подсоединение микрофона..... | 42 |
| Резервирование аккомпанемента..... | 43 |
| Приоритет при воспроизведении аккомпанемента..... | 44 |
| Функция "Любимая песня"..... | 45 |
| Функция поиска песни..... | 47 |
| Изменение тональности мелодии..... | 52 |
| Выбор мужского-женского голоса..... | 53 |
| Настройка функции "Бэк-вокал"..... | 54 |
| Настройка функции "Фанфары"..... | 55 |
| Настройка оценки..... | 56 |
| Установка тени для текста песни..... | 57 |
| РАДИОПРИЕМНИК | |
| Прослушивание передач радиостанций..... | 58 |
| Предварительная настройка на радиостанции..... | 59 |
| КАССЕТНАЯ ДЕКА | |
| Прослушивание кассеты..... | 60 |
| Выбор режима воспроизведения кассеты..... | 61 |
| Счетчик ленты..... | 61 |
| Копирование кассеты (перезапись)..... | 62 |
| РАЗНОЕ | |
| Запись компакт-диска..... | 63 |
| Запись передачи радиостанции..... | 65 |
| Функция таймера..... | 66 |
| Отмена действия таймера..... | 67 |
| Функции P.SOUND/SURROUND/ Выбор РЕЖИМА ЗВУЧАНИЯ..... | 68 |
| Таймер "Сон"/Временное отключение звука..... | 69 |
| Демонстрационный режим/ Регулировка яркости дисплея..... | 70 |
| Тембр низких/высоких частот (USER EQ)..... | 71 |
| Подсоединение наушников..... | 72 |
| Как хранить диски и обращаться с ними..... | 73 |
| Прежде, чем обращаться в сервисный центр..... | 74 |
| Замечания о дисках..... | 76 |
| Словарь терминологии..... | 77 |
| Технические характеристики..... | 78 |

Описание системы

– Передняя панель –

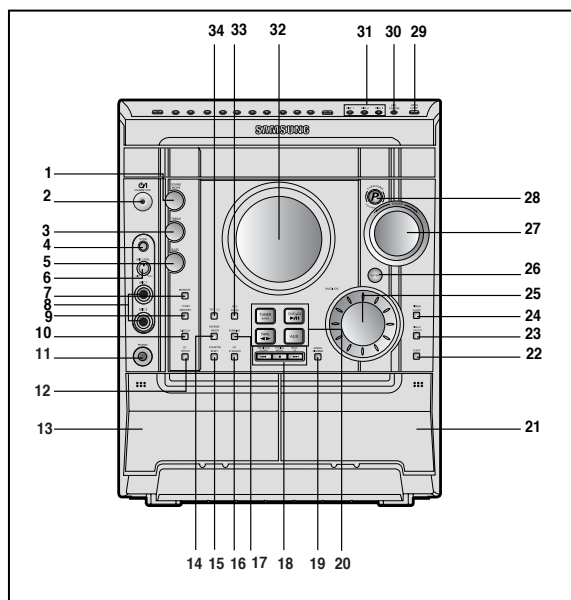

1. Кнопка "Режим звучания"
2. Кнопка Готовность/Включение
3. Тембр высоких частот
4. Кнопка "Echo" (Реверберация)
5. Тембр низких частот
6. Регулятор уровня сигнала от микрофона
7. Переключатель Mono/Сtereo для диапазона FM
8. Гнезда для Микрофона 1, Микрофона 2
9. Кнопка "Память тюнера"
10. Кнопка вывода информации о диске
11. Гнездо для наушников
12. Кнопка "Повтор компакт-диска"
13. Кассетная дека 1
14. Режим реверса кассеты
15. Сброс счетчика ленты
16. Синхронизированная запись компакт-диска
17. Перезапись кассеты
18. Кнопки поиска, кнопка "Режим настройки на радиостанции" или "Стоп"
19. Демонстрационный режим/Выключение подсветки дисплея
20. Кнопки выбора функций
21. Кассетная дека 2
22. Кнопка таймера "Сон"
23. Включение/выключение таймера
24. Таймер/ Часы
25. Многофункциональная ручка Multi Jog
26. Кнопка "Ввод"
27. Регулятор громкости +, -
28. Кнопка POWER SOUND/SURROUND
29. Кнопка "Открыть/Заккрыть" отсек для дисков
30. Кнопка "Смена диска"
31. Кнопки выбора диска
32. Окно дисплея
33. Кнопка Запись/Пауза
34. Переключатель Дека 1/2

– Окно дисплея –

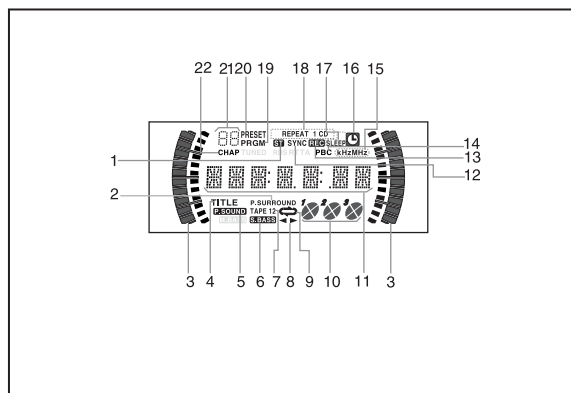





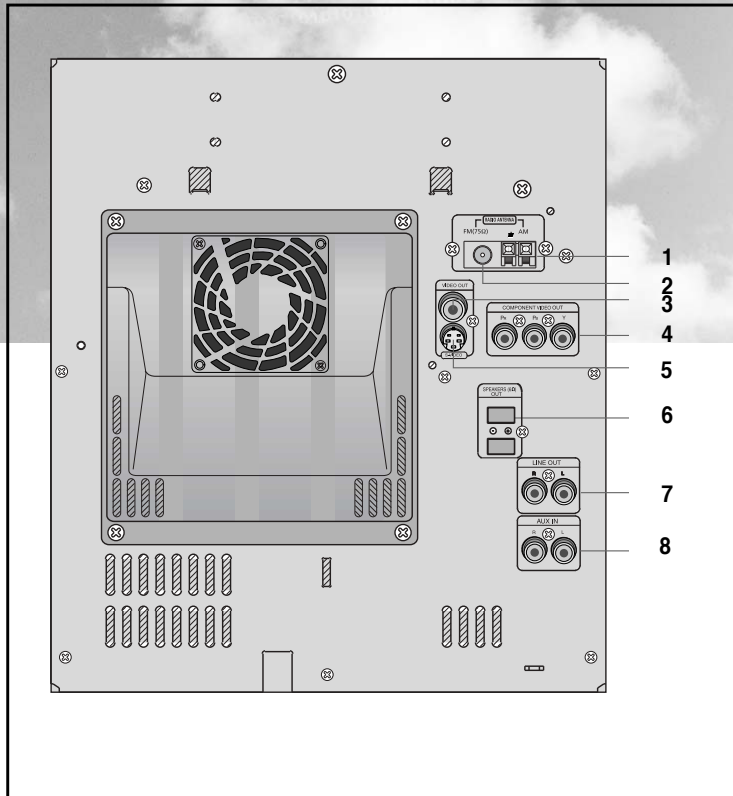

1. Режим FM (Сtereo)
2. Индикатор системы POWER SURROUND
3. Индикатор громкости
4. Индикатор TITLE (Фильм)
5. Индикатор системы POWER SOUND
6. Индикатор S.BASS
7. Индикатор "Кассетная дека 1/2"
8. Индикатор движения ленты
9. Режим реверса кассеты
10. Номер воспроизводимого диска
11. Основной дисплей (функция, частота, время и т.п.)
12. Синхронизированная запись компакт-диска
13. Индикатор "Запись"
14. Индикатор режима PBC
15. Индикатор единиц измерения частоты
16. Индикатор "Таймер"
17. Индикатор таймера "Сон"
18. Индикатор режима воспроизведения или повтора диска
19. Программа воспроизведения диска или запоминание настройки тюнера под номером программы
20. Индикатор предварительно настроенной радиостанции
21. Номер дорожки при воспроизведении диска по программе или предварительно настроенной радиостанции
22. Индикатор CHAPTER (Часть)

– Задняя панель –

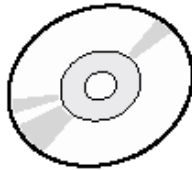

1. Клеммы для подключения AM антенны
2. Гнездо для подключения FM антенны
3. Гнездо видеовыхода
Соедините гнездо входа видеосигнала на телевизоре (VIDEO IN) с гнездом VIDEO OUT на системе
4. Разъемы выхода компонентного видеосигнала
Служат для подключения телевизора с входом компонентного видеосигнала
5. Разъем выхода S-Video
Соедините разъем выхода S-Video системы с телевизором, у которого имеется входной разъем S-Video (S-VIDEO-IN)
6. Клеммы для подключения основных громкоговорителей
7. ЛИНЕЙНЫЙ ВЫХОД
8. ДОПОЛНИТЕЛЬНЫЙ ВХОД

– Принадлежности –

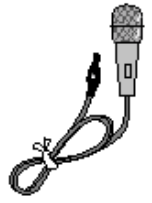
| | | | | |
|--|--|--|---|---|
|  <p>Пульт дистанционного управления</p> |  <p>Кабель для аудиосигнала</p> |  <p>Кабель для видеосигнала</p> |  <p>AM антенна</p> |  <p>FM антенна</p> |
|  <p>Инструкция для пользователя</p> |  <p>Диск DVD-караоке</p> |  <p>Песенник</p> |  <p>Микрофон</p> | |

Описание системы

– Пульт дистанционного управления –

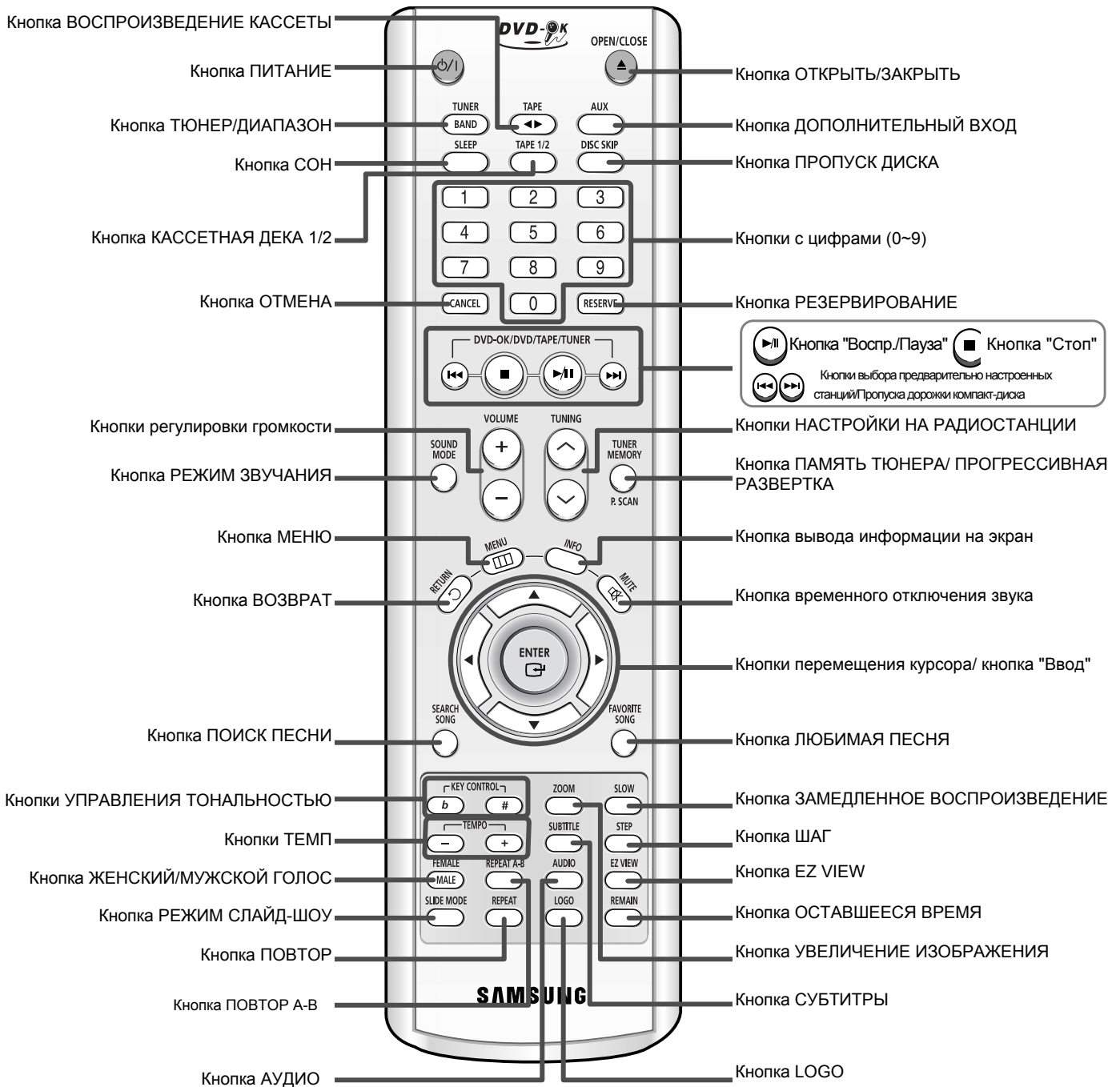

Установка батарей в пульт дистанционного управления

| | | |
|---|--|--|
| <p>1 Откройте крышку отсека для батарей, расположенную на задней стороне пульта, нажав на нее и сдвинув в направлении, указанном стрелкой.</p>  | <p>2 Установите две батареи типа AAA с напряжением 1,5 В, обращая внимание на соблюдение правильной полярности (+ и -).</p>  | <p>3 Установите на место крышку отсека для батарей.</p>  |
|---|--|--|

Внимание

Во избежание утечки электролита из батарей или их повреждения, соблюдайте следующие рекомендации:

- Устанавливая батареи в пульт дистанционного управления, соблюдайте полярность: соединяйте (+) на батарее с (+) на пульте и (-) на батарее с (-) на пульте.
- Используйте батареи правильного типа. Одинаково выглядящие батареи могут иметь различное напряжение.
- Всегда заменяйте одновременно обе батареи.
- Не подвергайте батареи воздействию высоких температур, а также открытого огня.

Диапазон действия пульта дистанционного управления

Пульт дистанционного управления можно пользоваться на расстоянии от системы примерно до 7 метров по прямой. Он также работает при отклонении от перпендикуляра к приемнику сигналов дистанционного управления на угол до 30° по горизонтали.

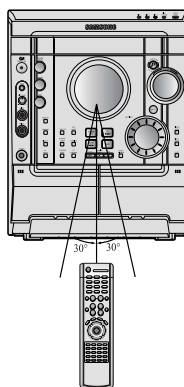

Подсоединение громкоговорителей акустической системы

Перед установкой или перемещением системы, не забудьте выключить ее и отсоединить сетевой шнур от розетки.

Подключите громкоговорители к соответствующим гнездам (4 шт.) на задней панели миникомпонентной системы

- ◆ При подключении следите за тем, чтобы цвет разъема кабеля от громкоговорителя совпадал с цветом гнезда на задней панели: синий (сабвуферы)/красный (основные громкоговорители)
- ◆ Следите за соблюдением правильной полярности (+ и -).

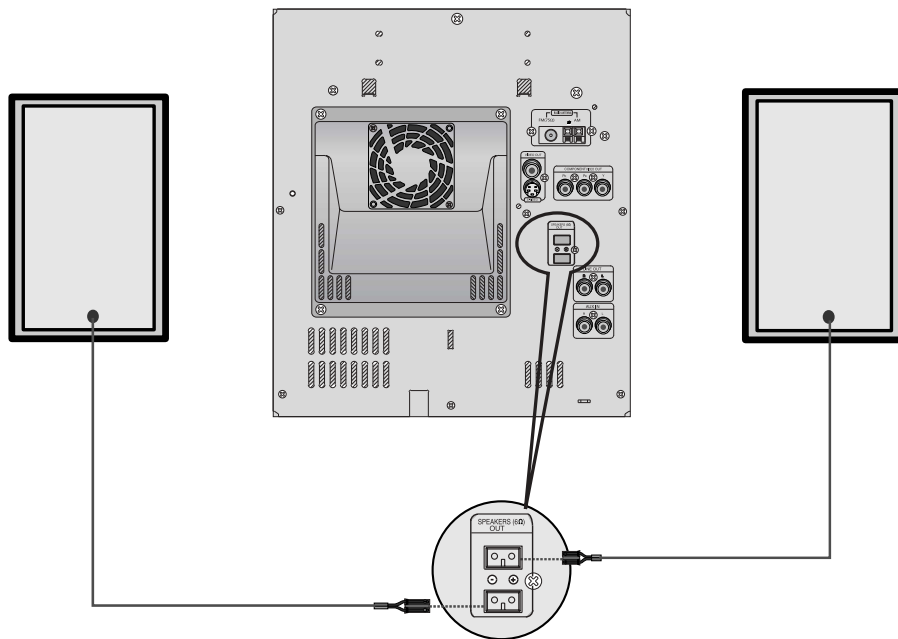

Расположение проигрывателя

- Поставьте его на стойку для аппаратуры или полку шкафа, либо в нишу стойки для телевизора.

Выбор позиции для прослушивания

Зона прослушивания должна быть удалена от телевизора на расстояние, равное 2,5-3 размерам диагонали телевизионного экрана.

Пример: При диагонали телевизора 32 дюйма – на 2~2,4 м
При диагонали телевизора 55 дюймов – на 3,5~4 м

Громкоговорители (Л) (П)

- Расположите громкоговорители напротив зоны прослушивания, направив их на нее под углом примерно 45°.
- Расположите громкоговорители так, чтобы их "пищалки" (высокочастотные динамики) находились по высоте на уровне ушей слушателя.
- Установите громкоговорители так, чтобы их передние поверхности находились на одном уровне или чуть впереди передней поверхности центрального громкоговорителя.

Указания по установке громкоговорителей

- Установка вблизи от нагревательных приборов, под прямыми солнечными лучами или в местах с высокой влажностью может ухудшить эксплуатационные характеристики громкоговорителей.
- Не вешайте громкоговорители на стену и не устанавливайте их на вершину стойки, или на иную неустойчивую поверхность во избежание падения громкоговорителей, которое может привести к травме или повреждению громкоговорителя.
- Не устанавливайте громкоговорители вблизи от телевизора или монитора компьютера. При установке громкоговорителя рядом с телевизором или монитором компьютера может ухудшиться качество изображения на экране.

Подсоединение системы к телевизору

Перед перемещением или установкой системы не забудьте выключить ее и отсоединить шнур питания от сети.

Выберите один из трех способов подсоединения.

Способ 1

С использованием выхода видеосигнала (хорошее качество)

- 1 Соедините гнездо VIDEO OUT (Выход видео) на системе с гнездом VIDEO IN (Вход видео) вашего телевизора.
- 2 Нажмите кнопку TV/VIDEO на пульте дистанционного управления телевизора, чтобы переключить телевизор на просмотр видеосигнала от внешнего источника.

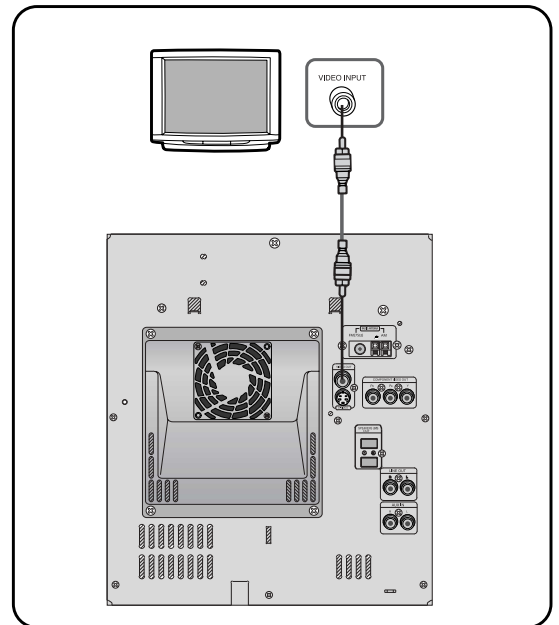

Способ 2

С использованием выхода S-Video (более высокое качество)

Используйте этот способ, если у телевизора имеется входной разъем S-Video.

- 1 Соедините гнездо S-VIDEO OUT (Выход S-Video) на системе с гнездом S-VIDEO IN (Вход S-Video) вашего телевизора.
- 2 Нажмите кнопку TV/VIDEO на пульте дистанционного управления, чтобы переключить телевизор на просмотр видеосигнала от разъема S-Video.

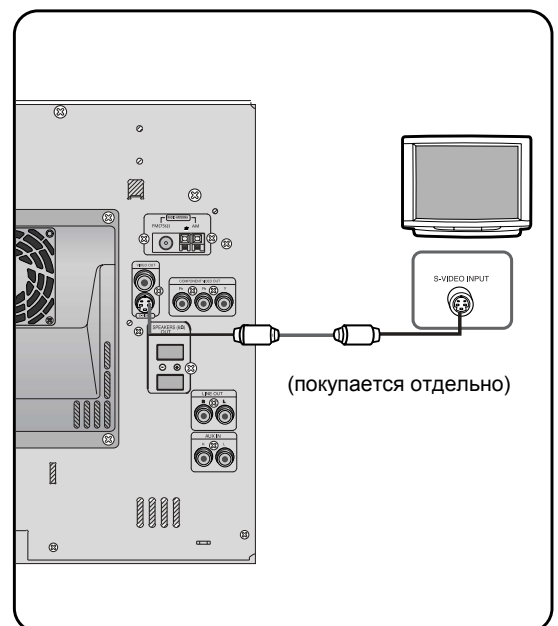

Примечание

- Полный (композитный) видеосигнал: В одном видеосигнале передается как информация о яркости (Y), так и информация о цвете (C).
- Сигнал S-Video: Стандарт, который обеспечивает более четкое и яркое изображение, чем при использовании полного видеосигнала за счет того, что сигнал яркости и сигнал цветности передаются раздельно.

Подсоединение системы к телевизору (продолжение)

Перед перемещением или установкой системы не забудьте выключить ее и отсоединить шнур питания от сети.

Выберите один из трех способов подсоединения.

Способ 3 Компонентный видеосигнал (наилучшее качество)

Используйте этот способ, если у вашего телевизора имеются гнезда Rg, Pb и Y для компонентного видеосигнала. Если у вашего телевизора имеется вход компонентного видеосигнала, подключите кабель для компонентного видеосигнала (покупается отдельно) от гнезд Rg, Pb и Y на задней панели системы к соответствующим гнездам на вашем телевизоре.

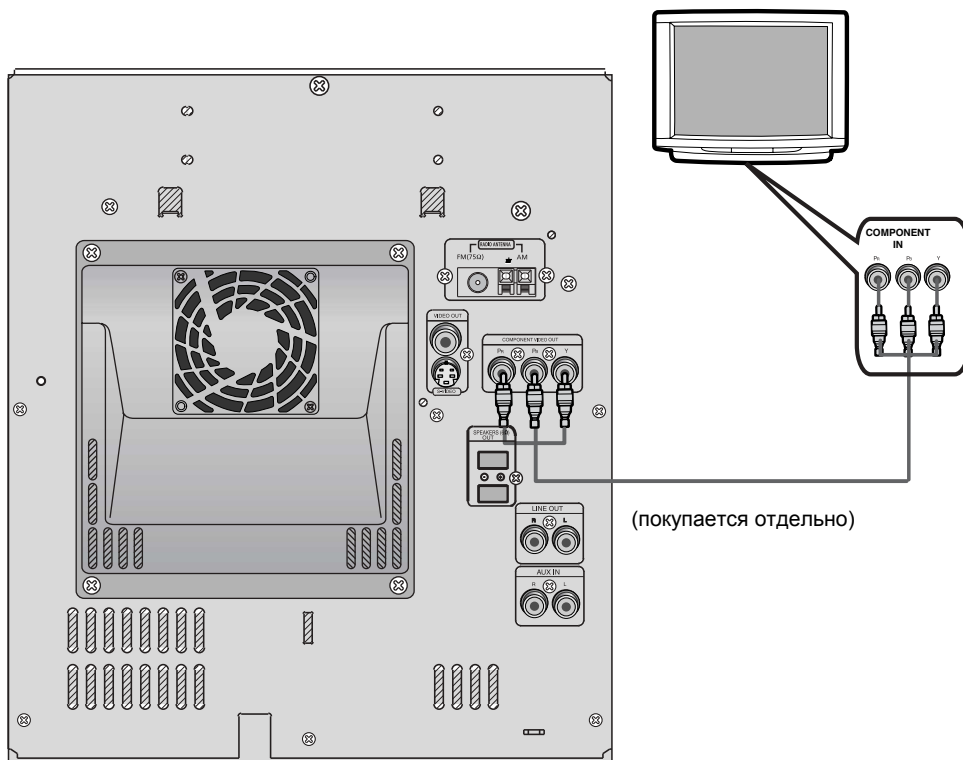

Режим прогрессивной развертки

В отличие от обычной чересстрочной развертки, при которой для создания изображения используются два отдельных поля (сначала прорисовываются нечетные строки развертки, затем четные), в случае прогрессивной развертки используется одно поле для создания четкого и детального изображения (все строки развертки прорисовываются за один проход), что позволяет избежать видимых линий развертки на экране.

В режиме "Стоп" нажмите кнопку P.SCAN (Прогрессивная развертка) на пульте дистанционного управления и удерживайте ее нажатой не менее 5 секунд.

- При каждом нажатии кнопки в течение не менее 5 секунд система последовательно переключается между режимами "Progressive Scan" (Прогрессивная развертка) и "Interlace Scan" (Чересстрочная развертка).

Что такое прогрессивная (построчная) развертка?

| Чересстрочная развертка (1 КАДР=2 ПОЛЯ) | Прогрессивная развертка (ПОЛНЫЙ КАДР) |
|---|--|
|  |  |
| <p>При использовании метода чересстрочной развертки кадр состоит из двух чересстрочных полей (нечетного и четного), каждое из которых содержит каждую вторую строку кадра. Сначала показываются нечетные строки кадра, затем просветы, не занятые нечетными строками, занимают четными строками и, таким образом, формируется полный кадр. Один кадр, показываемый в течение 1/25 секунды, состоит из двух чересстрочных полей, так что каждое из 50 полей показывается в течение 1/50 секунды. Метод чересстрочной развертки предназначен для показа неподвижного изображения.</p> | <p>При использовании метода прогрессивной развертки один полный кадр изображения последовательно развертывается на экране строка за строкой. Изображение полностью формируется за один проход луча, в отличие от метода чересстрочной развертки, при котором изображение формируется за несколько проходов. Метод прогрессивной развертки более предпочтителен в случае движущегося изображения.</p> |

Примечание

- Эта функция действует только в случае поддерживающих прогрессивную развертку телевизоров, снабженных входами компонентного видеосигнала (Y, Pr, Pb) (она не действует для обычных телевизоров с входами компонентного видеосигнала, то есть, для телевизоров, не поддерживающих прогрессивную развертку).
- В зависимости от марки и модели вашего телевизора, эта функция может не работать.

Выбор системы цветного телевидения

Выключите питание системы и затем нажмите кнопку **REC/PAUSE (Запись/Пауза)** на основном блоке системы.

- По умолчанию установлена система "PAL".
- При каждом нажатии кнопки поочередно выбирается система "NTSC" и "PAL".
- В разных странах используются различные системы телевидения.
- Для нормального воспроизведения, система цветного телевидения, в которой записан диск, должна соответствовать системе цветного телевидения вашего телевизора.

Соединения с внешним оборудованием

Подсоединение внешних аналоговых устройств

Пример: Аналоговые устройства, такие, как видеомэгинофон и телевизор.

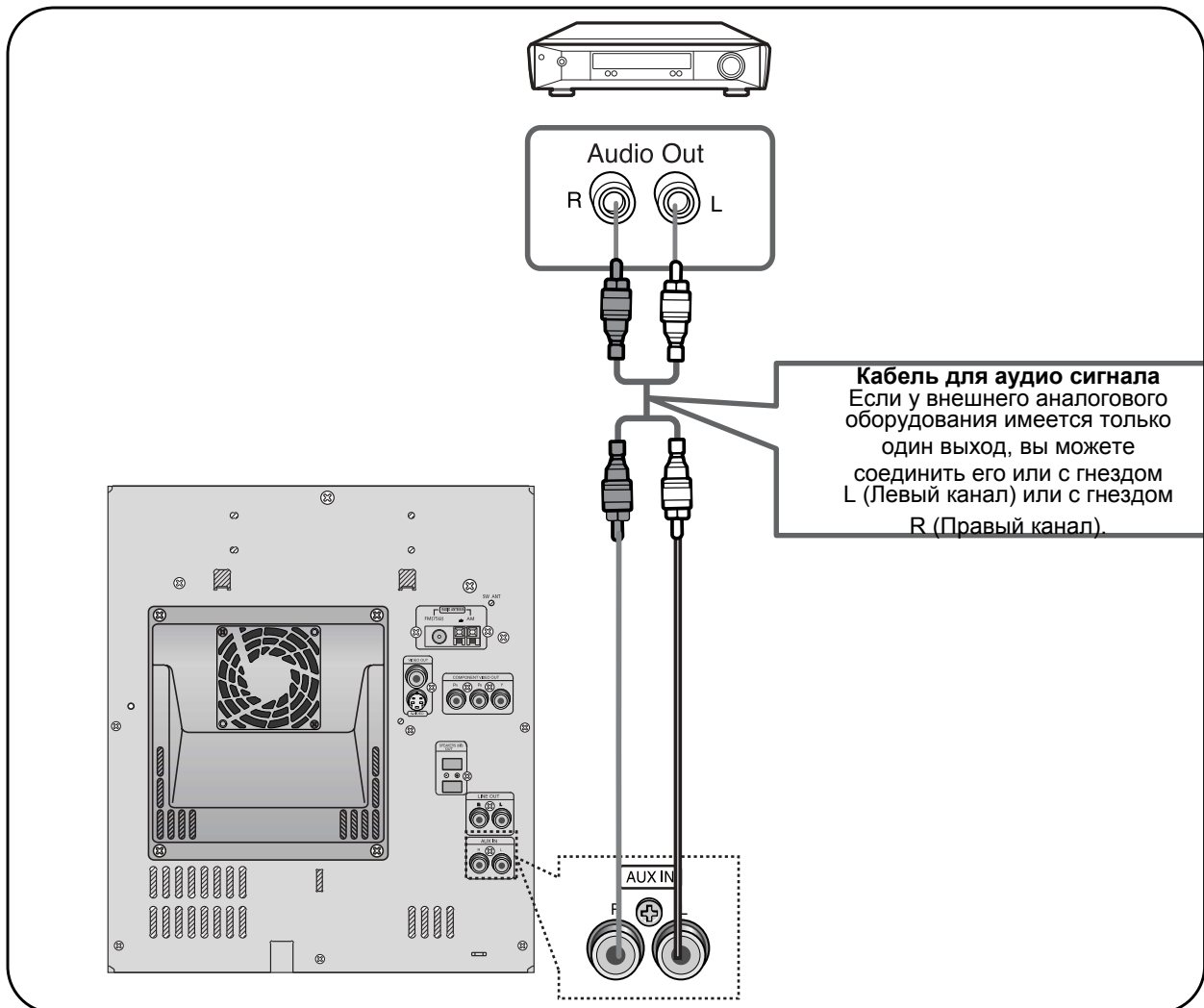

- 1** Соедините аудио вход системы с аудио выходом внешнего аналогового устройства.
 - Соблюдайте цвета разъемов.
- 2** Нажмите кнопку **AUX** (Дополнительный вход) на пульте дистанционного управления, чтобы выбрать режим AUX.
 - На дисплее появляется сообщение 'AUX' (Дополнительный вход).

Подсоединение FM и AM антенн

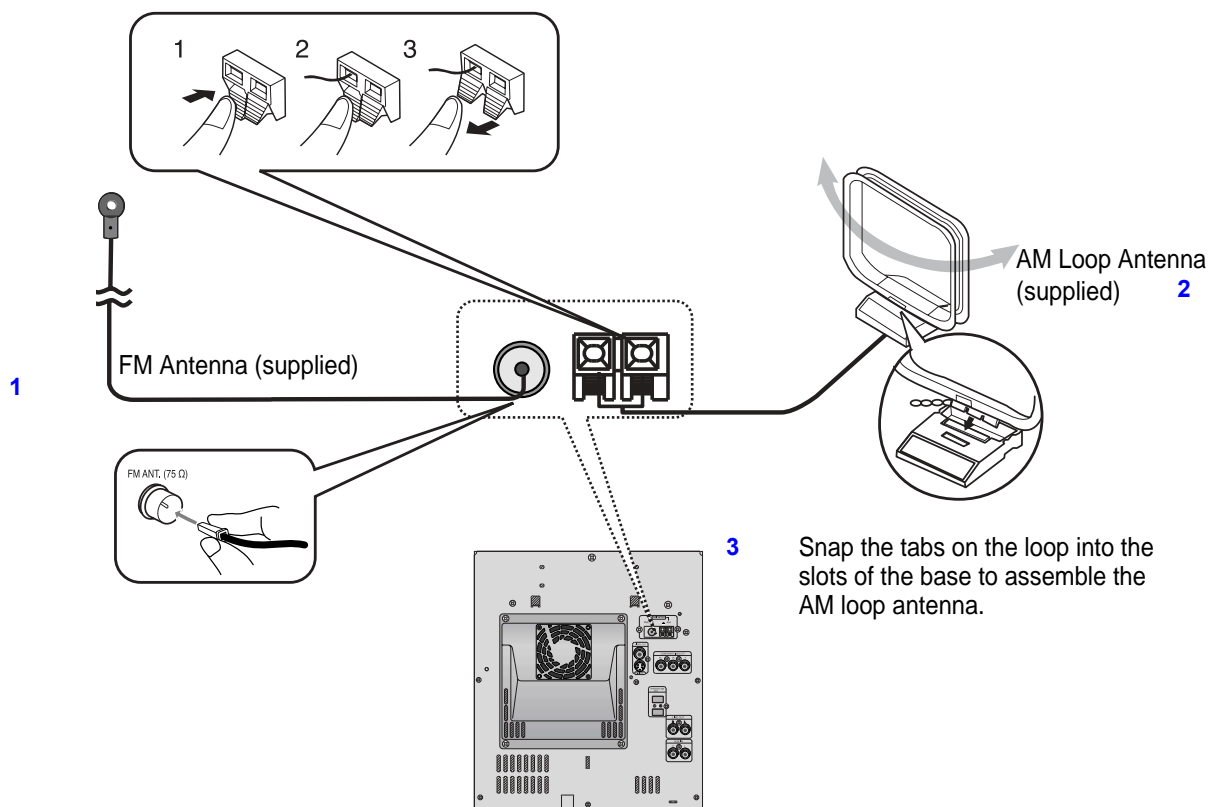

1- FM антенна (поставляется с системой); 2-Рамочная AM антенна (поставляется с системой); 3-Чтобы собрать рамочную AM антенну, вставьте лапки рамки антенны в отверстия ее основания.

Подсоединение FM антенны

1. Временно подсоедините поставляемую с системой FM антенну к гнезду "FM 75Ω COAXIAL" на задней панели системы.
2. Медленно перемещайте провод антенны, пока не найдете место с наилучшим качеством приема, затем прикрепите антенну к стене или другой твердой поверхности.

Подсоединение AM антенны

1. Подсоедините рамочную AM антенну к клеммам, помеченным AM и FM.
2. Если качество приема плохое, подсоедините к клемме AM однопроводную наружную AM антенну в виниловой изоляции (не отсоединяйте при этом рамочную AM антенну).

Охлаждающий вентилятор

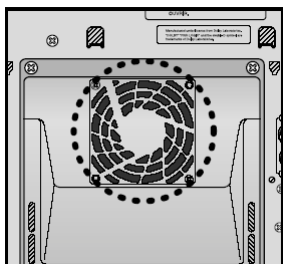

Охлаждающий вентилятор рассеивает тепло, генерируемое внутри системы, обеспечивая ее нормальную работу. Вентилятор начинает вращаться автоматически, подавая внутрь системы более холодный воздух снаружи.

В целях безопасности внимательно соблюдайте следующие указания.

- Убедитесь в том, что корпус системы хорошо вентилируется. При плохой вентиляции система может перегреться и выйти из строя.
- Не перекрывайте вентиляционные прорези и отверстия, через которые вентилятор всасывает воздух. (Если эти отверстия закрыты газетой или тканью, тепло не сможет отводиться из системы, что может привести к ее возгоранию).

Установка часов

Для выполнения каждого действия у вас имеется несколько секунд.
Если вы превысите это время, вам придется начать сначала

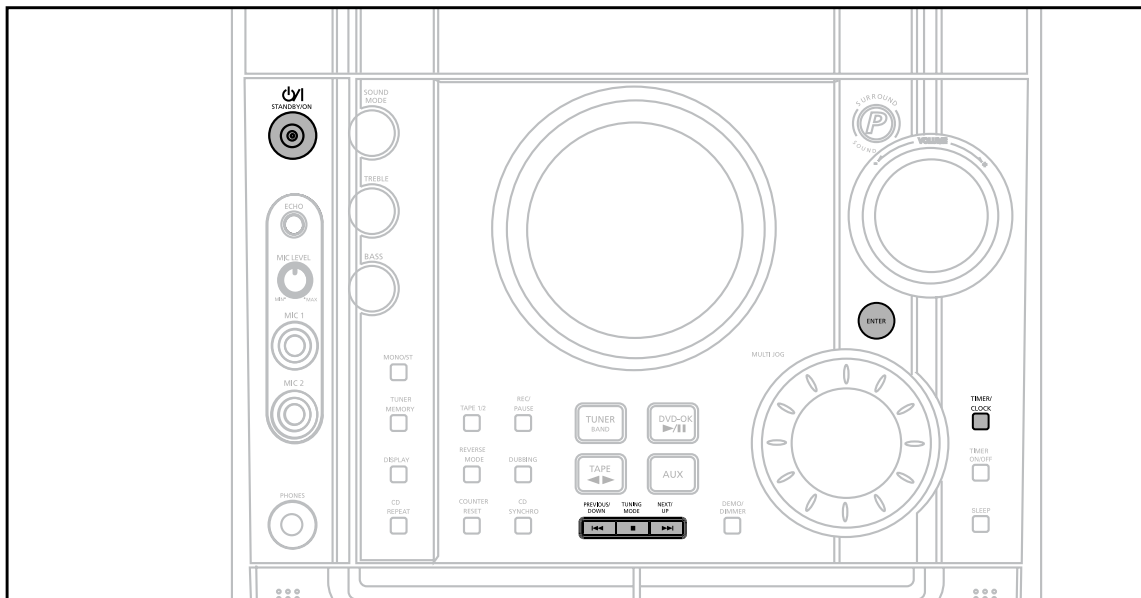

- 1** Включите систему нажатием кнопки **ПИТАНИЕ**.

- 2** Дважды нажмите кнопку **TIMER/CLOCK** (Таймер/Часы).

- На дисплее появляется сообщение **CLOCK** (Часы).

- 3** Нажмите кнопку **ENTER** (Ввод)
Цифры часов на дисплее мигают

- Чтобы перевести часы вперед, нажмите: **I<<**
- Чтобы перевести часы назад, нажмите: **>>I**

- 4** Когда дисплей покажет правильный час, нажмите кнопку **ENTER** (Ввод)
Цифры минут на дисплее мигают.

- Чтобы перевести минуты вперед, нажмите: **I<<**
- Чтобы перевести минуты назад, нажмите: **>>I**

- 5** Когда часы начнут показывать точное время, нажмите кнопку **ENTER** (Ввод)

- На дисплее появляется сообщение **"TIMER"** (Таймер).
- Установка времени закончена.

Примечание

- Вы можете вывести на дисплей текущее время, даже когда вы пользуетесь другой функцией системы, один раз нажав кнопку **TIMER/CLOCK**.
- При выполнении шагов 3, 4 вместо кнопок **I<<**, **>>I** на пульте вы также можете использовать ручку Multi-Jog или кнопки **I<<**, **>>I** на передней панели.

Воспроизведение диска

Выбор диска в карусельном лотке

Функция DVD-OK (воспроизведения дисков) выбирается автоматически при нажатии кнопки Disc Skip (Пропуск диска).

Чтобы выбрать конкретный диск, нажмите соответствующую кнопку **DISC (1, 2, 3)** на передней панели или нажимайте кнопку **DISC SKIP** на пульте дистанционного управления, пока не начнет мигать индикатор нужного диска.

Результат: Все диски будут воспроизводиться поочередно, начиная с выбранного диска.

- Если вы воспользуетесь кнопками прямого воспроизведения **DISC (1, 2, 3)** во время прослушивания радиопередачи или аудиокассеты, система автоматически переключается в режим DVD-OK (воспроизведения дисков).
- Если диск с выбранным номером не был загружен, автоматически воспроизводится следующий по порядку диск.

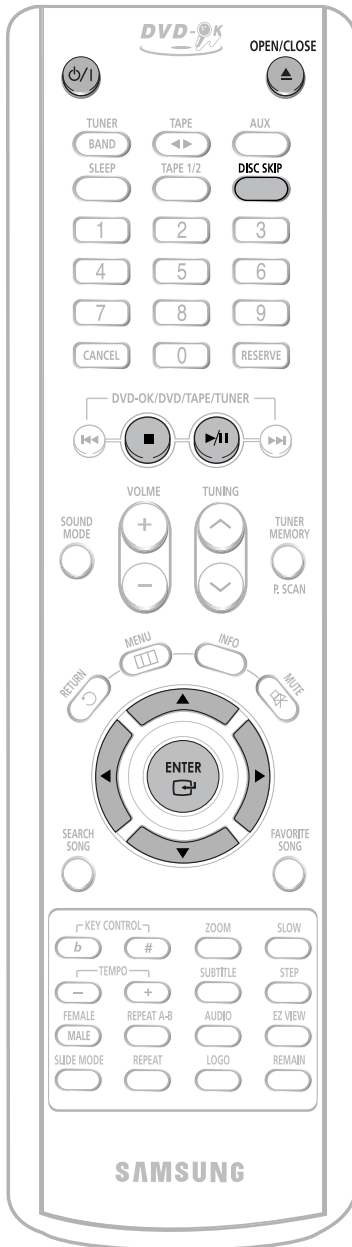

- Воспроизведение начинается автоматически.



- Воспроизведение начинается автоматически.
- Если включен телевизор, на его экране появится список записанных на диске файлов формата MP3.

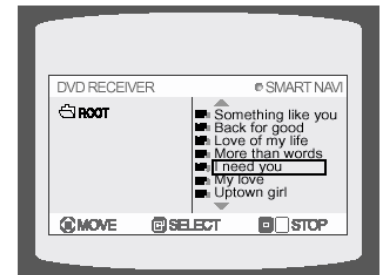

Примечания

- В зависимости от диска, выводимая на экран исходная информация о диске может выглядеть по-разному.
- Возможность воспроизведения дисков MP3-CD зависит от режима их записи.
- Список содержимого диска MP3-CD может выглядеть по-разному, в зависимости от формата записанных на диск файлов MP3.

Чтобы остановить воспроизведение, нажмите во время воспроизведения кнопку **СТОП**.

- При однократном нажатии, на экране появляется надпись **"PRESS PLAY"** (Нажмите кнопку Воспроизведение) и то место, где воспроизведение было прервано, заносится в память системы. При нажатии кнопки **ВОСПРОИЗВЕДЕНИЕ/ ПАУЗА (>II)** или **ENTER** (Ввод) воспроизведение будет продолжено с этого места (эта функция действует только для DVD-дисков).
- При двукратном нажатии, на экране появляется надпись **"STOP"** (Стоп) и при последующем нажатии кнопки **ВОСПРОИЗВЕДЕНИЕ/ ПАУЗА (>II)** воспроизведение начнется от начала диска.

Чтобы приостановить воспроизведение, нажмите во время воспроизведения кнопку **ВОСПРОИЗВЕДЕНИЕ/ ПАУЗА**

- Чтобы возобновить воспроизведение, нажмите кнопку **ВОСПРОИЗВЕДЕНИЕ/ПАУЗА** еще раз.

Воспроизведение дисков DivX



Переход в прямом/обратном направлении

Во время воспроизведения нажмите кнопку **⏪** или **⏩**.

- Если на диске имеется более 2 файлов, то при каждом нажатии кнопки **⏩** вы переходите к следующему файлу.
- Если на диске имеется более 2 файлов, то при каждом нажатии кнопки **⏪** вы переходите к предыдущему файлу.



Ускоренное воспроизведение

Нажмите и удерживайте кнопку **⏪** или **⏩**.

- При каждом удержании кнопки в нажатом положении во время воспроизведения, скорость воспроизведения меняется следующим образом:

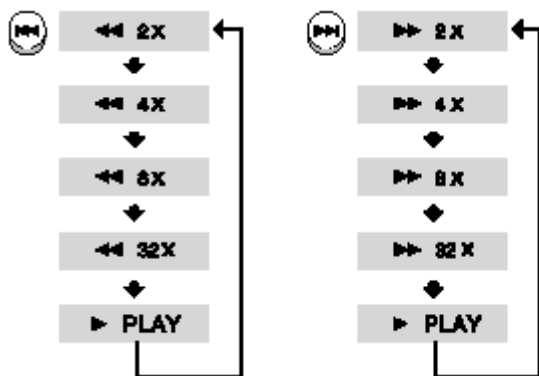

Увеличение изображения

1 Нажмите кнопку **ZOOM** (Увеличение).

- При каждом нажатии кнопки поочередно включается (ZOOM X2) и выключается (ZOOM OFF) двукратное увеличение изображения.

2 Нажимайте кнопки **▲**, **▼**, **◀**, **▶** для выбора участка экрана, который вы хотите увеличить.

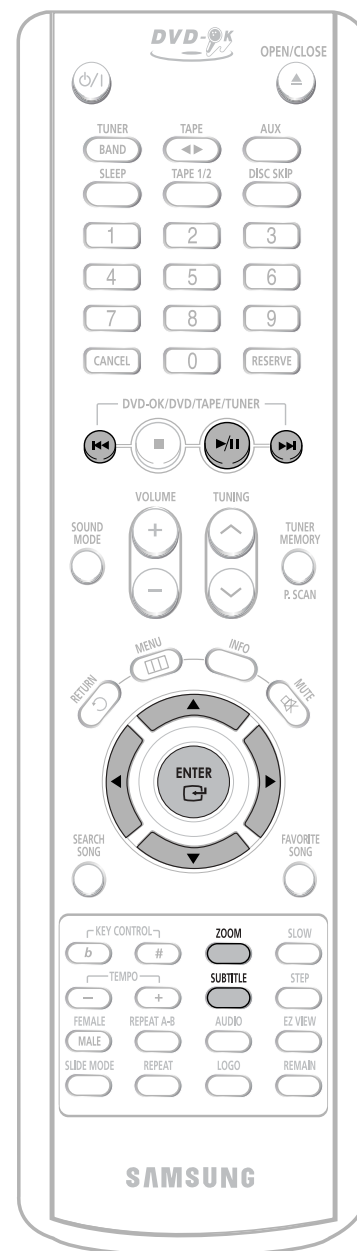

Примечание

- Для файлов DivX возможно только двукратное увеличение изображения.



Функция перехода на 5 минут вперед или назад

Во время воспроизведения нажмите кнопку < или >.

- При каждом нажатии кнопки > вы переходите примерно на 5 минут вперед от текущего момента.
- При каждом нажатии кнопки < вы переходите примерно на 5 минут назад от текущего момента.



Вывод на экран субтитров

18

Нажмите кнопку **SUBTITLE** (Субтитры).

- При каждом нажатии кнопки вы поочередно включаете (SUBTITLE ON) или отключаете (SUBTITLE OFF) показ субтитров.
- Если на диске записан только один файл субтитров, они выводятся на экран автоматически.
- Поддерживается до 8 языков субтитров.

Таблица функции воспроизведения файлов DivX

Поддерживаемые файлы формата DivX.

Для хранения аудио- и видеоданных используются файлы с расширением **Avi**; они должны быть записаны на диске формата ISO 9660.

| | | СПЕЦИФИКАЦИИ |
|------------------------|-----------|--|
| Совместимость по ВИДЕО | DivX 3.11 | Вплоть до последней версии |
| | WMV | WMV V1/V2/V3/V7 |
| Совместимость по АУДИО | MP3 | Постоянный битрейт: 80 Кбит/с - 320 Кбит/с |
| | AC3 | Постоянный битрейт: 128 Кбит/с - 448 Кбит/с |
| | WMA | Постоянный битрейт: 56 Кбит/с - 160 Кбит/с |

В файлах DivX имеется информация об аудиосигнале и видеосигнале.

- **Совместимость по видео:** Поддерживаются все версии формата DivX, начиная от версии 3.11 (включая последнюю версию – 5.1). Кроме того, поддерживается формат XviD. Возможно воспроизведение файлов WMV версий V1, V2, V3 и V7.
- **Совместимость по аудио:** Поддерживаются файлы MP3, кодированные с битрейтом от 80 Кбит/с до 320 Кбит/с, файлы AC3, кодированные с битрейтом от 128 Кбит/с до 448 Кбит/с и файлы WMA, кодированные с битрейтом от 56 Кбит/с до 160 Кбит/с.
- **Кроме того, поддерживается текстовый формат субтитров (SMI).**

Примечание

- При воспроизведении диска DivX воспроизводятся только файлы с расширением AVI.
- Из имеющихся аудио форматов дисков DivX не поддерживается формат DTS Audio.
- Не поддерживается версия V8 файлов формата WMV.
- Перед записью с помощью компьютера на диск DivX файла субтитров, убедитесь в том, что он имеет расширение SMI.
- Некоторые диски DivX и XviD, в зависимости от формата записи, могут воспроизводиться неправильно или не воспроизводиться вообще.
- Кодеки QPEL и XviD GMS не поддерживаются

Вывод на экран информации о диске

Во время воспроизведения вы можете просматривать информацию о диске на экране телевизора.

Нажмите кнопку **INFO** (Информация).

- При последовательных нажатиях кнопки информация на экране меняется следующим образом:

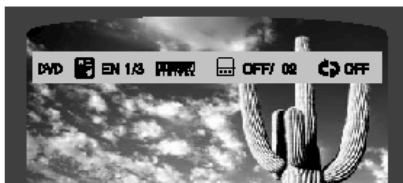

Информация пропадает с экрана



Информация пропадает с экрана

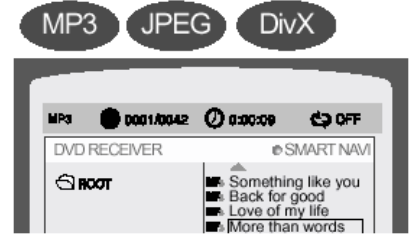

Информация пропадает с экрана











Примечание

- В зависимости от типа диска, информация о диске может выглядеть по-разному.

- На экране появляется значок !

Если при нажатии какой-либо кнопки на экране появляется такой значок, это означает, что с данным конкретным диском эта операция невозможна.

Информация на экране

| | | | | | | | | | |
|------------|-----------------------|---|---------------------|---|---------------------------------------|--|--------------------------------------|---|------------------------------|
| DVD | Значок DVD | MP3 | Значок диска MP3-CD |  | Значок дорожки (файла) |  | Значок ЯЗЫКА ЗВУКОВОГО СОПРОВОЖДЕНИЯ |  | Значок системы DOLBY DIGITAL |
| VCD | Значок диска Video CD |  | Значок ФИЛЬМА |  | Значок времени, прошедшего от начала. |  | Значок ЯЗЫКА СУБТИТРОВ |  | Значок PACRUC |
| CD | Значок компакт-диска |  | Значок ЧАСТИ |  | Значок ПОВТОРА |  | Значок Стерео ЛП |  | Значок диска DivX |

Проверка оставшегося времени

Нажмите кнопку **REMAIN** (Оставшееся время).

- Для проверки общего времени воспроизведения воспроизводимого в данный момент фильма или части или времени, оставшегося до их окончания.

При последовательных нажатиях кнопки **REMAIN**

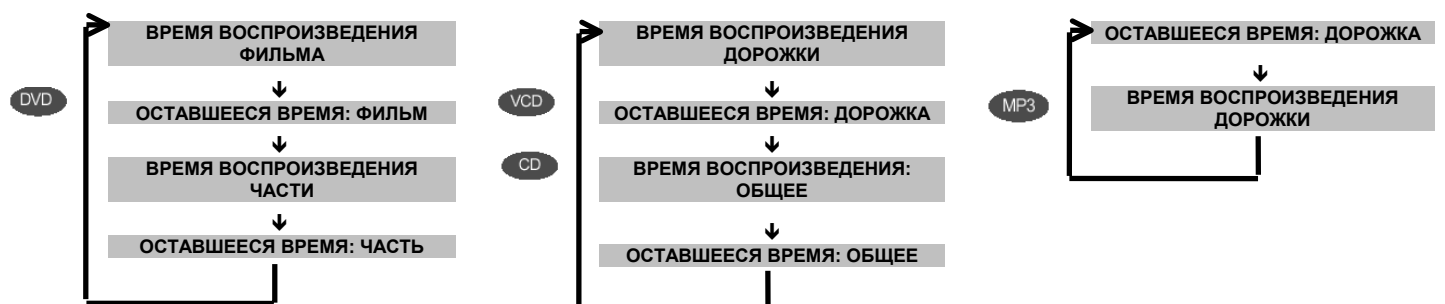

Ускоренное/замедленное воспроизведение



Ускоренное воспроизведение

DVD VCD CD MP3

Нажмите и удерживайте кнопку **||<<** или **>>||**.

- При каждом удержании кнопки в нажатом положении во время воспроизведения, скорость воспроизведения меняется следующим образом:

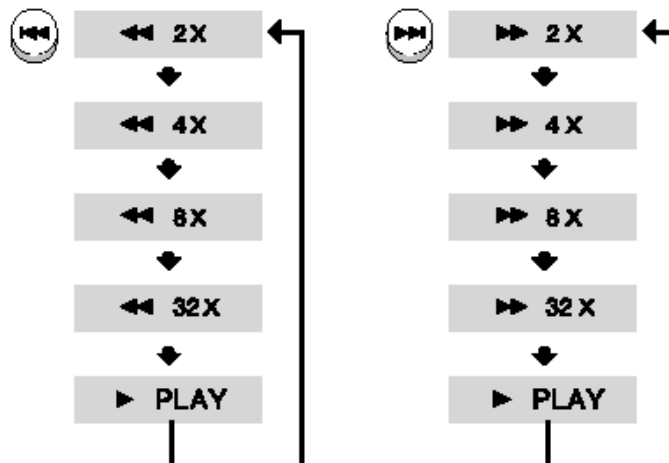

Замедленное воспроизведение

Нажмите кнопку **SLOW** (Замедленное воспроизведение).

- При нажатиях кнопки во время воспроизведения, скорость воспроизведения меняется следующим образом:

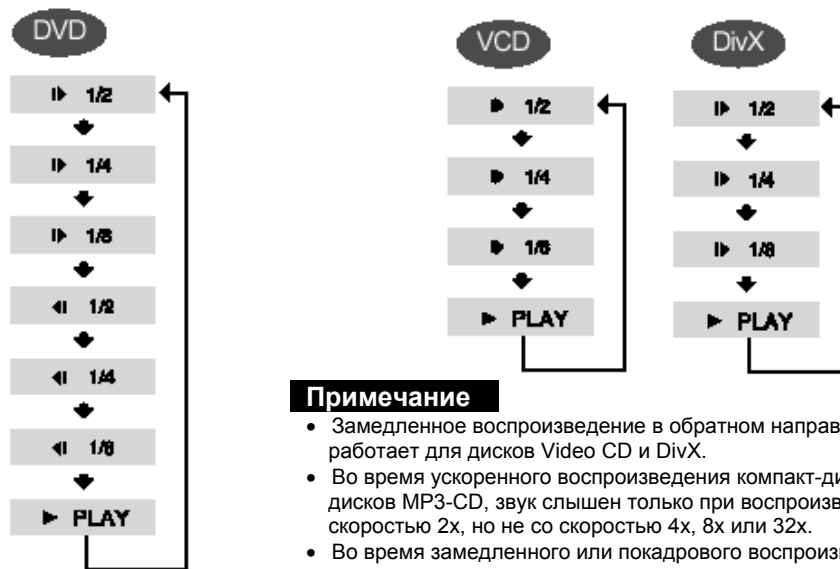

Примечание

- Замедленное воспроизведение в обратном направлении не работает для дисков Video CD и DivX.
- Во время ускоренного воспроизведения компакт-дисков или дисков MP3-CD, звук слышен только при воспроизведении со скоростью 2x, но не со скоростью 4x, 8x или 32x.
- Во время замедленного или кадрового воспроизведения звук не воспроизводится.

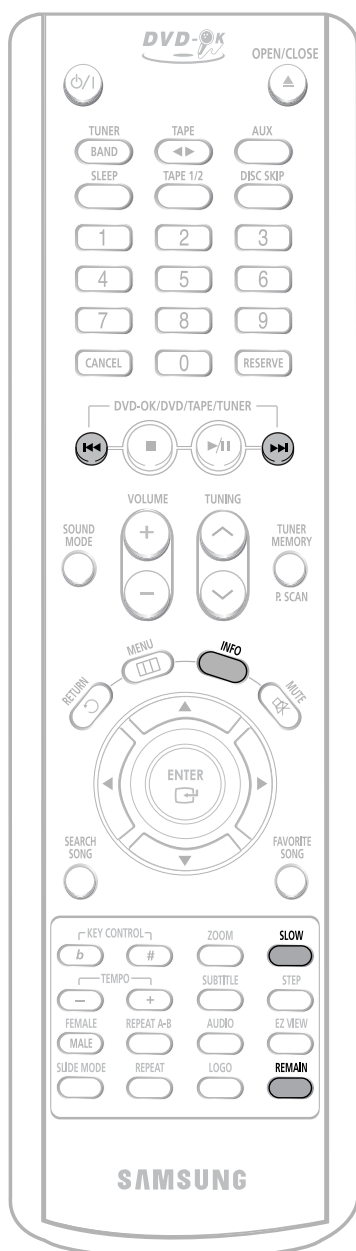

Пропуск эпизодов или дорожек диска

DVD

VCD

MP3

Кратковременно нажмите кнопку **|<<** или **>>|**.

- При каждом нажатии кнопки во время воспроизведения, начинает воспроизводиться следующая или предыдущая часть, дорожка или папка (файл).

DVD



VCD



- При просмотре диска Video CD, длительность дорожки которого превышает 15 минут, при каждом нажатии кнопки **|<<** или **>>|** вы переходите назад или вперед на 5 минут.

MP3



Покадровое воспроизведение

DVD

Нажмите кнопку **STEP** (Шаг).

- При каждом нажатии кнопки во время воспроизведения на экране появляется новый кадр изображения.



Выбор желаемого ракурса изображения

Эта функция позволяет вам просмотреть один и тот же эпизод в разных ракурсах.

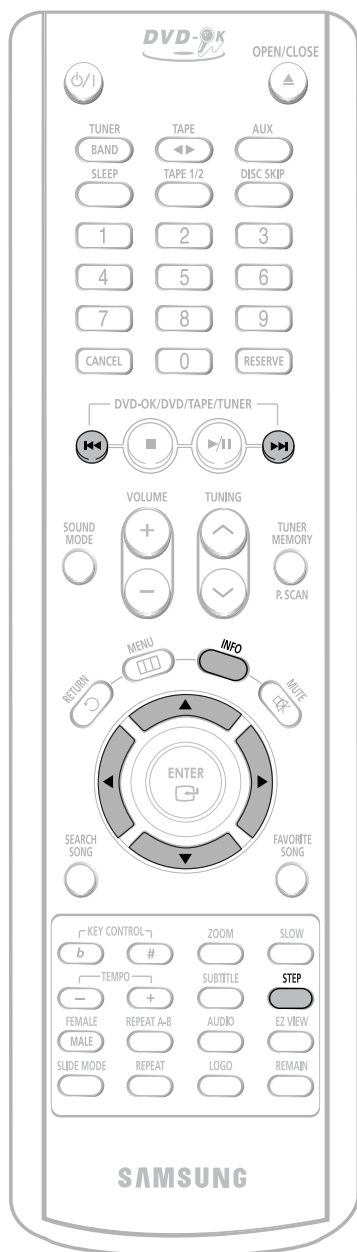

DVD

1 Нажмите кнопку **INFO** (Информация).

DVD 01/01 001/040 0:00:37 1/3

2 Нажмите кнопку управления курсором **▷**, чтобы переместить курсор на значок **РАКУРСА**.

DVD 01/01 001/040 0:00:37 1/3

3 С помощью кнопок управления курсором **▲**, **▼** или кнопок с цифрами выберите нужный ракурс.

- При последовательных нажатиях кнопки ракурс меняется следующим образом:



Примечание

- Функция РАКУРС действует только для дисков, на которых записаны изображения, снятые камерой с разных точек.

Повторное воспроизведение

Функция повторного воспроизведения позволяет вам повторить часть, фильм, дорожку (песню) или папку (альбом с файлами MP3).

DVD

VCD

CD

MP3

JPEG

Нажмите кнопку **REPEAT** (Повтор).

- При последовательных нажатиях кнопки во время воспроизведения, режим повтора меняется следующим образом:

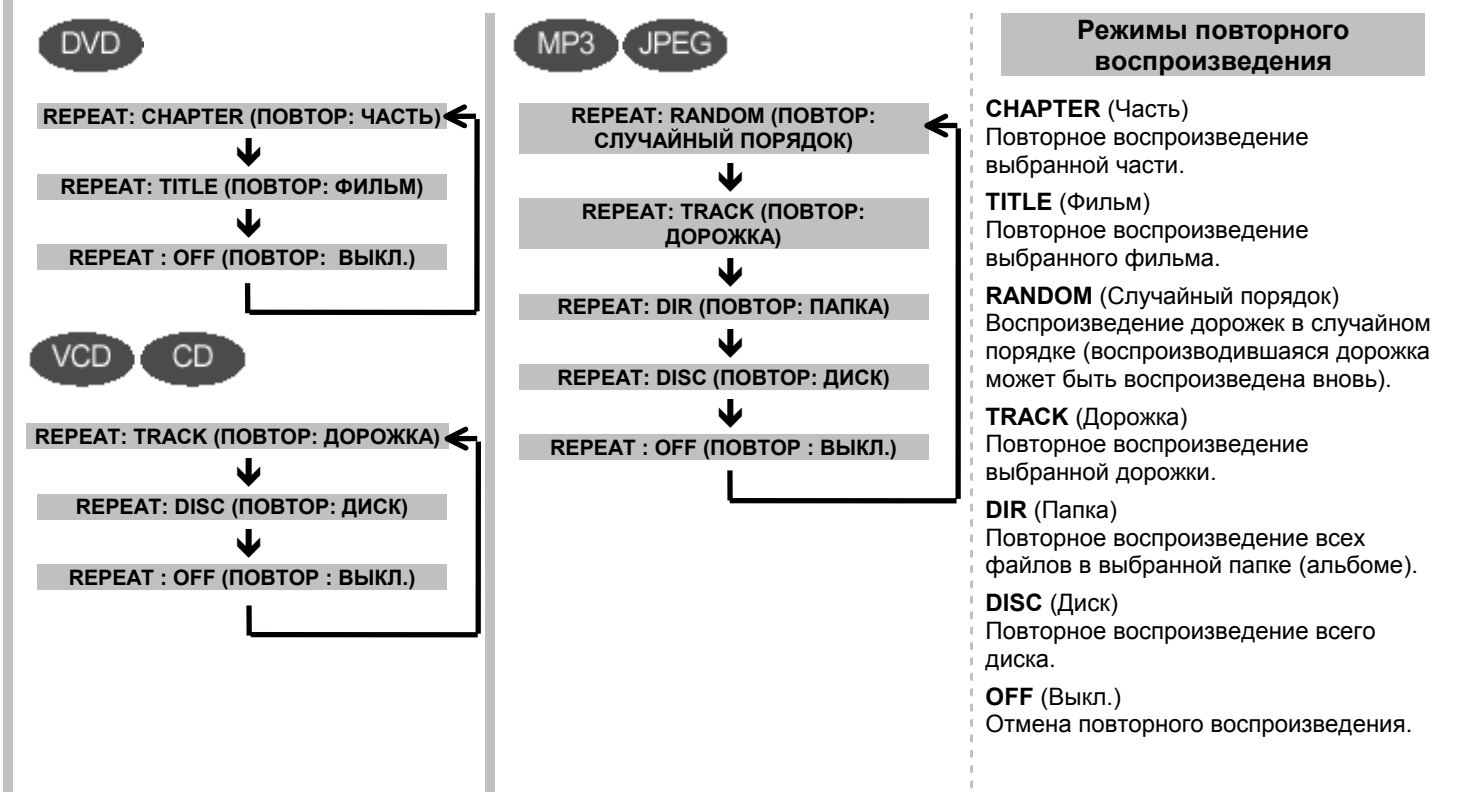

Примечание

- При воспроизведении диска VIDEO-CD версии 2.0, функция "Повтор" не действует, если включен режим PBC (Управление воспроизведением).

Чтобы можно было использовать функцию "Повтор", вы должны выбрать для PBC опцию "OFF" (Выкл.) в меню диска (см. стр. 29).

Как выбрать режим повторного воспроизведения через экранную информацию о диске.

- 1 Дважды нажмите кнопку **INFO** (Информация).
- 2 Нажмите кнопку управления курсором \triangleright , чтобы переместить курсор на значок ПОВТОРА (🔄).
- 3 Нажимайте кнопку \blacktriangledown для выбора нужного режима повтора.
- 4 Нажмите кнопку **ENTER** (Ввод).

* При воспроизведении дисков с файлами MP3 или JPEG, вы не можете выбрать режим повтора через экранную информацию о диске.

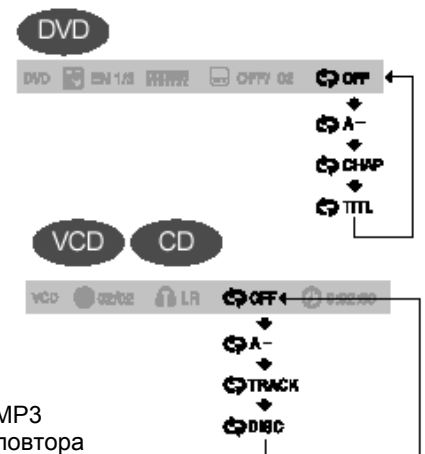

Увеличение изображения

Эта функция позволяет вам увеличить определенный участок показываемого на экране изображения.

Функция Zoom (Увеличение изображения)

1 Нажмите кнопку **ZOOM** (Увеличение).

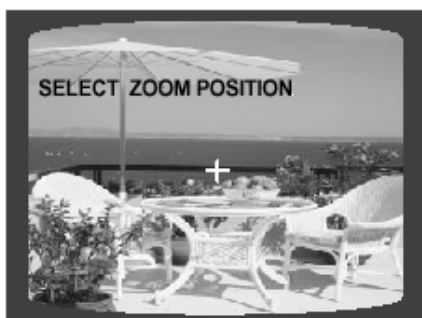

2 Нажимайте кнопки **▲**, **▼**, **◀**, **▶** для выбора участка экрана, который вы хотите увеличить.



3 Нажмите кнопку **ENTER** (Ввод).

- При нажатиях кнопки увеличение изображения изменяется следующим образом:

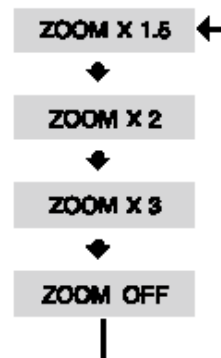

Формат кадра

Нажмите кнопку **EZ VIEW**.

- При нажатиях кнопки функция полноэкранного воспроизведения поочередно включается или выключается.
- Если фильм воспроизводится в широкоэкранном формате, нажатием кнопки **EZ VIEW** можно убрать черные полосы в верхней и нижней частях экрана.



Примечание

- Эта функция не работает для DVD-дисков, изображение на которых записано в нескольких ракурсах.
- Черные полосы могут не исчезнуть, поскольку некоторые DVD-диски записаны с фиксированным соотношением горизонтальной и вертикальной сторон кадра.

Выбор языка звукового сопровождения и языка субтитров



Выбор языка звукового сопровождения

DVD

1 Дважды нажмите кнопку INFO (Информация).

2 С помощью кнопок ▲, ▼ или кнопок с цифрами выберите нужный язык звукового сопровождения.

- В зависимости от количества языков звукового сопровождения, записанных на DVD-диске, при каждом нажатии этой кнопки выбирается другой язык звукового сопровождения (АНГЛИЙСКИЙ, ИСПАНСКИЙ, ЯПОНСКИЙ и т.п.).

DVD EN 1/3 OFF/02 OFF

DVD EN 1/3 OFF/02 OFF

SP 2/3
FR 3/3



Выбор языка субтитров

DVD

1 Дважды нажмите кнопку INFO (Информация).

2 Нажмите кнопку перемещения курсора ► для перехода к значку СУБТИТРОВ.

DVD EN 1/3 OFF/02 OFF

DVD EN 1/3 OFF/02 OFF

3 С помощью кнопки ▼ или кнопок с цифрами выберите нужный язык субтитров.

Примечание

- Для выбора языка субтитров, вы можете использовать кнопку SUBTITLE (Субтитры) на пульте дистанционного управления.
- На некоторых дисках функции выбора языка звукового сопровождения и субтитров могут не работать.

DVD EN 1/3 OFF/02 OFF

SP 02/03
FR 03/03
OFF / 03

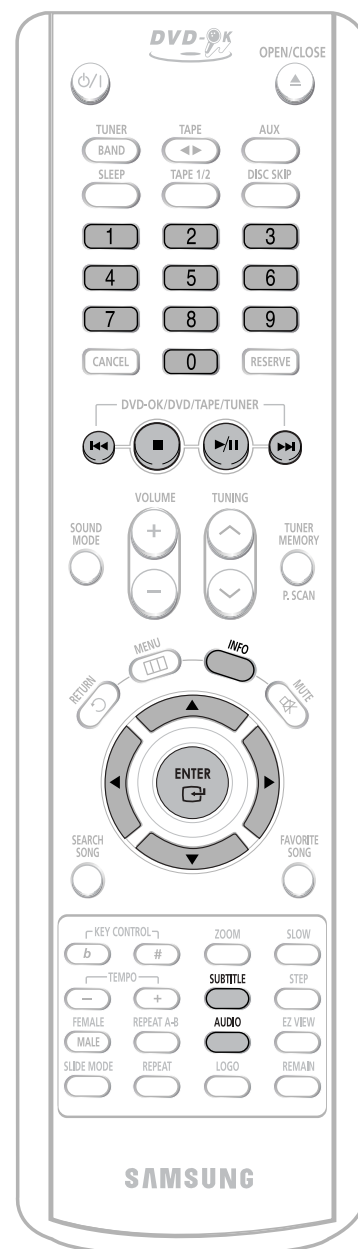

Прямой переход к эпизоду или дорожке диска

DVD VCD CD

1 Нажмите кнопку **INFO** (Информация).

DVD 01/05 001/040 0:00:37 1/1

Переход к фильму/дорожке

2 Нажимайте кнопки **▲**, **▼** или кнопки с цифрами для выбора нужного фильма/дорожки, затем нажмите кнопку **ENTER** (Ввод).

DVD 03/05 001/002 0:00:01 1/1

Переход к части

3 С помощью кнопок **<** и **>** перейдите к значку Части.

DVD 01/05 001/040 0:00:01 1/1

Переход к части

4 Нажимайте кнопки **▲**, **▼** или кнопки с цифрами для выбора нужной части, затем нажмите кнопку **ENTER** (Ввод).

DVD 01/05 025/040 0:00:01 1/1

Переход по времени

5 С помощью кнопок **<** и **>** перейдите к значку **ВРЕМЕНИ ВОСПРОИЗВЕДЕНИЯ**.

DVD 01/05 025/040 1:17:30 1/1

Переход по времени

6 С помощью кнопок с цифрами введите нужное время и нажмите кнопку **ENTER**.

DVD 01/05 028/040 1:30:00 1/1

MP3 JPEG

Нажимайте кнопки с цифрами.

- Будет воспроизводиться выбранный файл.
- Перемещение по диску с файлами MP3 или JPEG с использованием экранной информации о диске невозможно.
- Во время воспроизведения диска с файлами MP3 или JPEG, вы не можете использовать кнопки **▲**, **▼** для перемещения по папкам. Для перемещения по папкам нажмите кнопку **■** (Стоп), а затем нажимайте кнопки **▲**, **▼**.



Примечание

- Для прямого перехода к фильму, части или дорожке, вы можете воспользоваться кнопками **I<<** и **>>I** на пульте дистанционного управления.
- На некоторых дисках функции перехода к нужному фильму или времени могут не действовать.

Воспроизведение файлов формата JPEG

Изображения, отснятые с помощью цифрового фотоаппарата или цифровой видеокамеры, либо файлы формата JPEG, хранящиеся на жестком диске ПК, можно записать на компакт-диск и затем воспроизводить этот диск с использованием данного DVD-проигрывателя.

Режим слайд-шоу

1 Загрузите диск с файлами формата JPEG в лоток для диска.

2 Нажмите кнопку **OPEN/CLOSE** (Открыть/Закрыть).

3 Нажмите кнопку **SLIDE MODE** (Режим слайд-шоу).

- Воспроизведение начинается автоматически.
- При нажатиях кнопки вариант перехода от изображения к изображению меняется следующим образом:

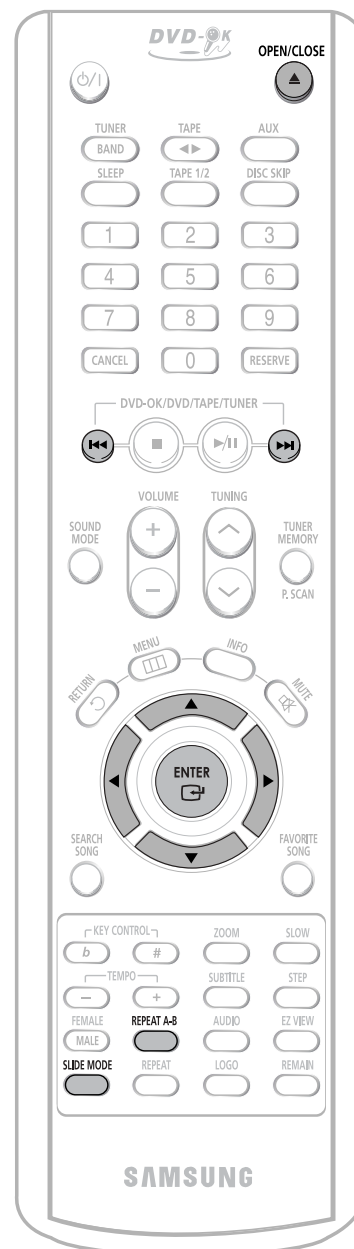
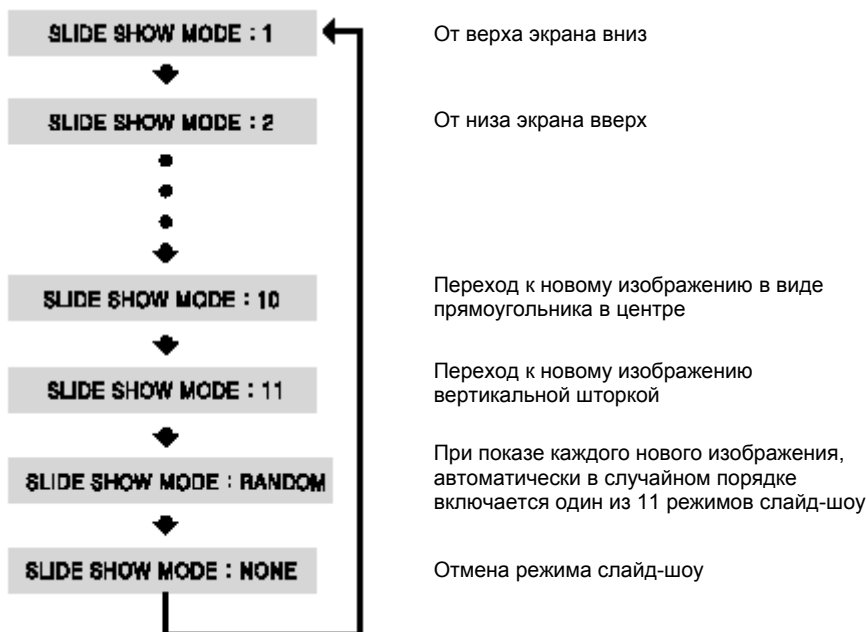

Для перехода к следующему слайду нажмите кнопку **⏩** или **⏪**.

- При каждом нажатии кнопки вы переходите к следующему или предыдущему слайду.

Функция "Поворот/Отражение"

Во время воспроизведения нажимайте кнопки ▼, ▲, ◀, ▶.

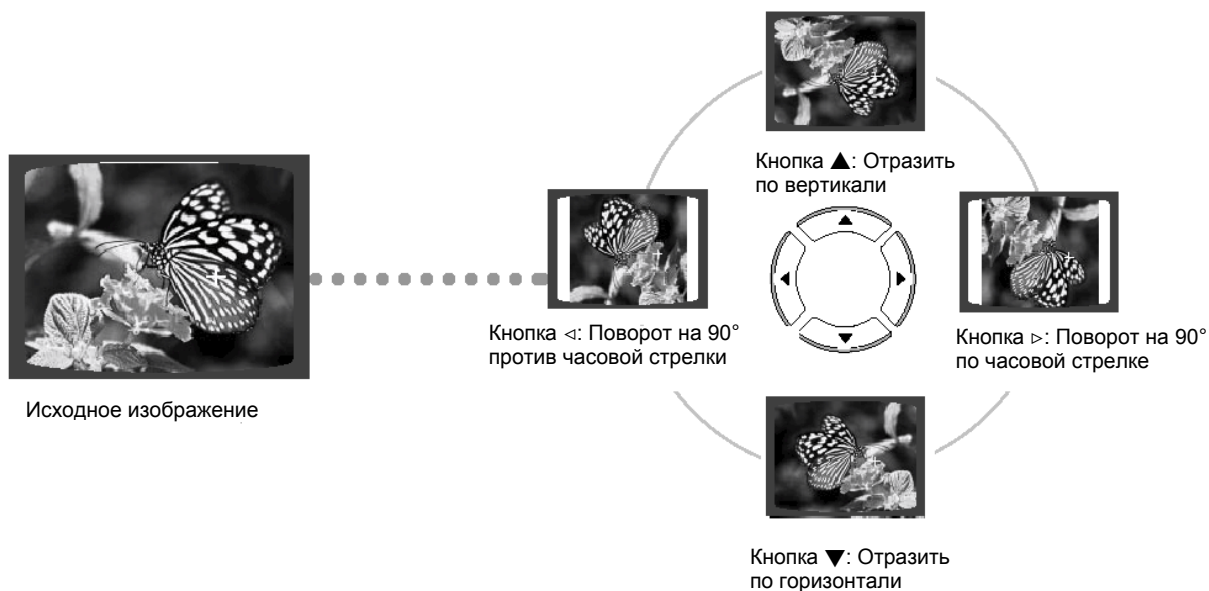

Повтор фрагмента между точками A↔B

DVD VCD CD

1 Нажмите кнопку **REP. A↔B** (Повтор A↔B) в начале фрагмента, который вы хотите повторить.

2 Нажмите кнопку **REP. A↔B** в конце фрагмента, который вы хотите повторить.

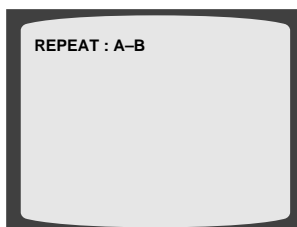
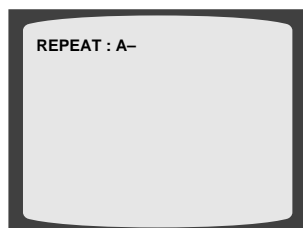

Для отмены режима повтора фрагмента AB, нажатием кнопки **REP. A↔B** выберите опцию **"REPEAT: OFF"** (Повтор: Выкл).

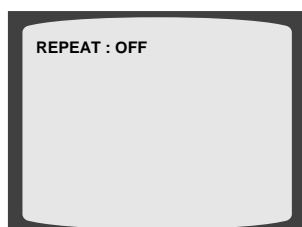

Примечание

- Режим Повтор A-B не действует при воспроизведении дисков с файлами MP3 или JPEG.
- Для выбора режима Повтор A-B через экранную информацию о диске нажмите кнопку **REP. A↔B**.

Использование меню диска

Вы можете использовать меню для выбора языка звукового сопровождения, языка субтитров, профиля, и т.п.

Содержание имеющихся на DVD-диске меню может быть различным на разных дисках.

DVD

1 Нажмите кнопку **MENU** (Меню).

- При воспроизведении диска Video CD версии 2.0, нажатие кнопки поочередно включает или выключает функцию PBC.



2 С помощью кнопок **▲, ▼** выберите пункт 'DISC MENU' (Меню диска) и нажмите кнопку **ENTER** (Ввод).

- Если вы выберете экранное меню, не поддерживаемое на данном диске, на экране появляется сообщение **"This menu is not supported"** (Это меню не поддерживается).



3 Нажимайте кнопки **▲, ▼, ◀, ▶** для выбора нужного пункта меню.

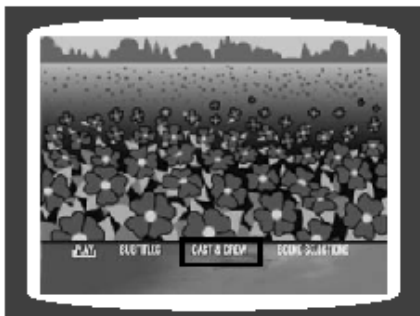

4 Нажмите кнопку **ENTER** (Ввод).

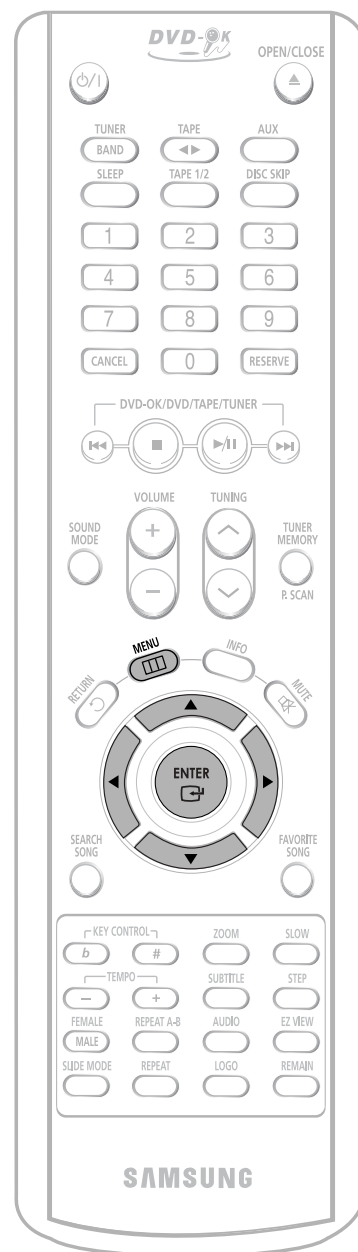
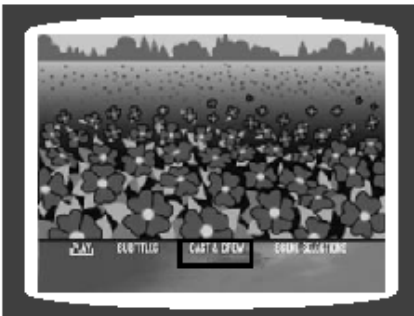

Примечание

Функция PBC (Управление воспроизведением)

Во время воспроизведения диска Video CD (версии 2.0) вы можете выбирать и просматривать различные сцены в соответствии с экранным меню.

PBC ON (Вкл.): Это диск Video CD версии 2.0. Диск воспроизводится в соответствии с экранным меню. Некоторые функции могут не действовать. Если какие-то функции не действуют, отключите PBC (PBC OFF), чтобы включить их.

PBC OFF (Выкл.): Управление диском, как диском Video CD версии 1.1. Этот диск воспроизводится так же, как музыкальный компакт-диск.

Использование меню Title (Фильм)

На дисках DVD, содержащих несколько фильмов, вы можете просмотреть название каждого из них. В зависимости от диска, эта функция может либо совсем не действовать, либо действовать по-разному.

DVD

1 Нажмите кнопку **MENU** (Меню).



2 С помощью кнопок **▲**, **▼** выберите пункт 'Title Menu' (Меню "Фильм").



3 Нажмите кнопку **ENTER** (Ввод).

- На экране появляется меню Title.

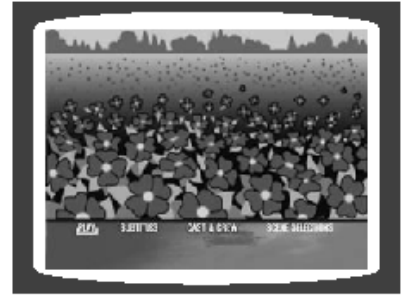

Для выхода из режима настройки нажмите кнопку **MENU**.



Установка языка

По умолчанию, для экранной информации установлен английский язык.

- 1** При остановленном воспроизведении нажмите кнопку **MENU** (Меню).



- 2** С помощью кнопки **▼** выберите пункт 'Setup' (Настройка) и затем нажмите кнопку **ENTER** (Ввод).



- 3** Нажмите кнопку **ENTER**.



- 4** С помощью кнопок **▲**, **▼** выберите нужный пункт меню, затем нажмите кнопку **ENTER**.



- 5** С помощью кнопок **▲**, **▼** выберите нужный язык, затем нажмите кнопку **ENTER**.

- Если при настройке был установлен английский язык, то после завершения настройки экранная информация начнет показываться на английском языке.



Примечание

- Для выбора другого языка выберите пункт **OTHER** (ДРУГОЙ) и введите код языка для вашей страны (коды языков для разных стран смотрите на стр. 32). Можно выбрать языки звукового сопровождения (AUDIO), субтитров (SUBTITLE) и меню диска (DISC MENU).



Выбор языка экранной информации



Выбор языка звукового сопровождения (из записанных на диске)



Выбор языка субтитров (из записанных на диске)



Выбор языка меню диска (из записанных на диске)

* Если выбранный язык не записан на диске, язык меню не изменится, даже если он был установлен, как предпочитаемый.

Для возврата на предыдущий уровень меню нажимайте кнопку **RETURN** (Возврат).

Для выхода из меню настройки нажмите кнопку **MENU**.



Список кодов языков

Введите соответствующий код языка для исходных настроек языка звукового сопровождения диска, субтитров диска и/или меню диска (см. стр. 31).

| Код | Язык | Код | Язык | Код | Язык | Код | Язык |
|------|---------------------|------|---------------|------|-----------------|------|-------------|
| 1027 | Афарский | 1181 | Фризский | 1334 | Латвийский | 1506 | Словенский |
| 1028 | Абхазский | 1183 | Ирландский | 1345 | Малагасийский | 1507 | Самоа |
| 1032 | Африкаанс | 1186 | Шотландский | 1347 | Маорийский | 1508 | Шона |
| 1039 | Амхарский | 1194 | Галисийский | 1349 | Македонский | 1509 | Сомалийский |
| 1044 | Арабский | 1196 | Гуарани | 1350 | Малаялам | 1511 | Албанский |
| 1045 | Ассамский | 1203 | Гуджаратский | 1352 | Монгольский | 1512 | Сербский |
| 1051 | Аймара | 1209 | Хауса | 1353 | Молдавский | 1513 | Сисва |
| 1052 | Азербайджанский | 1217 | Хинди | 1356 | Маратхи | 1514 | Сесото |
| 1053 | Башкирский | 1226 | Хорватский | 1357 | Малайский | 1515 | Суданский |
| 1057 | Белорусский | 1229 | Венгерский | 1358 | Мальтийский | 1516 | Шведский |
| 1059 | Болгарский | 1233 | Армянский | 1363 | Бирманский | 1517 | Суахили |
| 1060 | Бихарский | 1235 | Интерлингва | 1365 | Науру | 1521 | Тамильский |
| 1069 | Бислама | 1239 | Интерлинге | 1369 | Непальский | 1525 | Телугу |
| 1066 | Бенгальский; Бангла | 1245 | Инупиак | 1376 | Голландский | 1527 | Таджикский |
| 1067 | Тибетский | 1248 | Индонезийский | 1379 | Норвежский | 1528 | Тайский |
| 1070 | Бретонский | 1253 | Исландский | 1393 | Окситанский | 1529 | Тигринья |
| 1079 | Каталонский | 1254 | Итальянский | 1403 | (Афан) Оромо | 1531 | Туркменский |
| 1093 | Корсиканский | 1257 | Иврит | 1408 | Ория | 1532 | Тагальский |
| 1097 | Чешский | 1261 | Японский | 1417 | Пенджаби | 1534 | Сетсвана |
| 1103 | Валлийский | 1269 | Идиш | 1428 | Польский | 1535 | Тонга |
| 1105 | Датский | 1283 | Яванский | 1435 | Пушту | 1538 | Турецкий |
| 1109 | Немецкий | 1287 | Грузинский | 1436 | Португальский | 1539 | Цонга |
| 1130 | Бутанский | 1297 | Казахский | 1463 | Кечуа | 1540 | Татарский |
| 1142 | Греческий | 1298 | Гренландский | 1481 | Ретороманский | 1543 | Тви |
| 1144 | Английский | 1299 | Камбоджийский | 1482 | Кирунди | 1557 | Украинский |
| 1145 | Эсперанто | 1300 | Каннада | 1483 | Румынский | 1564 | Урду |
| 1149 | Испанский | 1301 | Корейский | 1489 | Русский | 1572 | Узбекский |
| 1150 | Эстонский | 1305 | Кашмирский | 1491 | Киньярванда | 1581 | Вьетнамский |
| 1151 | Баскский | 1307 | Курдский | 1495 | Санскрит | 1587 | Волапук |
| 1157 | Персидский | 1311 | Киргизский | 1498 | Синдхи | 1613 | Волоф |
| 1165 | Финский | 1313 | Латинский | 1501 | Санго | 1632 | Кхоса |
| 1166 | Фиджийский | 1326 | Лингала | 1502 | Сербохорватский | 1665 | Йоруба |
| 1171 | Фарерский | 1327 | Лаосский | 1503 | Сингальский | 1684 | Китайский |
| 1174 | Французский | 1332 | Литовский | 1505 | Словацкий | 1697 | Зулусский |

Настройка формата экрана телевизора

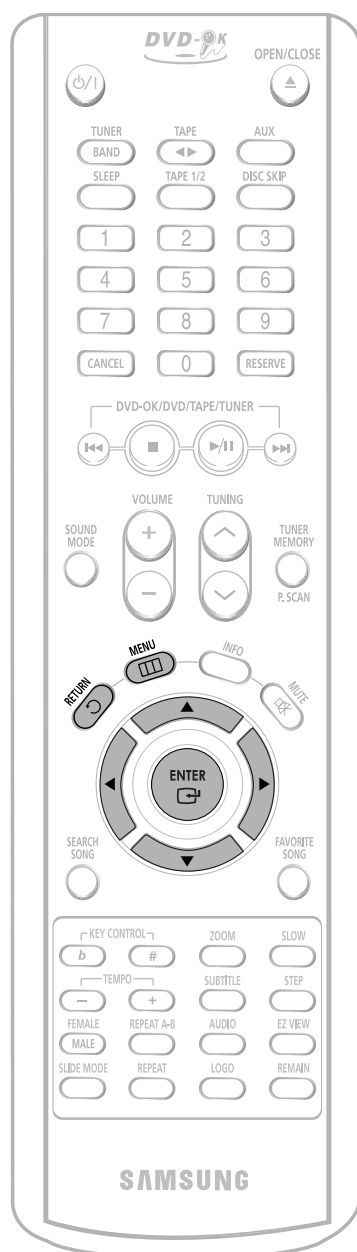

1 Нажмите кнопку **MENU** (Меню).



2 С помощью кнопки **▼** выберите пункт 'Setup' (Настройка) и нажмите кнопку **ENTER** (Ввод).

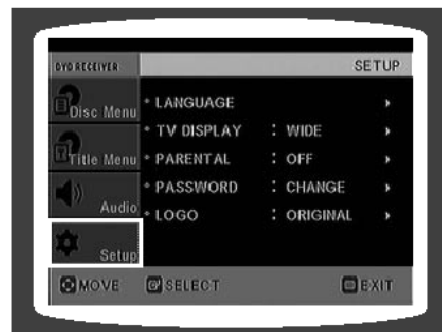

3 С помощью кнопки **▼** выберите пункт 'TV DISPLAY' (Формат ТВ кадра) и нажмите кнопку **ENTER**.

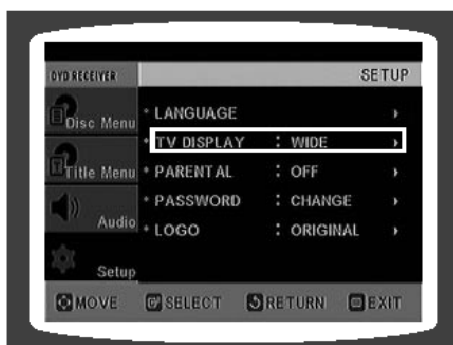

4 С помощью кнопок **▲**, **▼** выберите нужный пункт меню и нажмите кнопку **ENTER**.

- После завершения настройки вы вернетесь к предыдущему экрану.

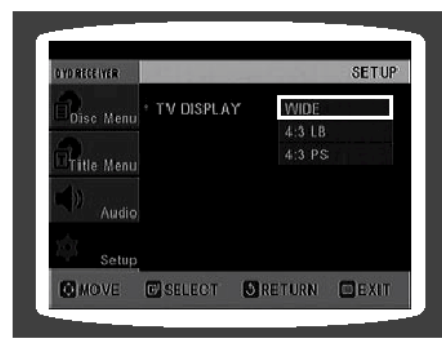

Для возврата на предыдущий уровень меню нажимайте кнопку **RETURN** (Возврат).

Для выхода из меню настройки нажмите кнопку **MENU**.

Настройка формата телевизионного кадра (соотношения сторон экрана)

Соотношение размеров горизонтальной и вертикальной сторон экрана обычного телевизора составляет 4:3, в то время, как у широкоэкранного телевизора и у телевизора стандарта ТВЧ оно равно 16:9. Это соотношение называется форматом телевизионного кадра. При воспроизведении диска DVD, записанного с другим форматом кадра, вы должны установить формат кадра в соответствии с форматом экрана вашего телевизора.

★ Для телевизора со стандартным форматом экрана, выберите формат "4:3 LB" или "4:3 PS" в зависимости от ваших предпочтений. Если у вас широкоэкранный телевизор, выберите формат "16:9".

WIDE

: Выберите эту настройку, если хотите посмотреть на широкоэкранном телевизоре в полноэкранном режиме записанный на DVD-диске фильм с форматом кадра 16:9.

- Вы сможете просмотреть фильм на широком экране.



4:3LB (4:3 Letter box)

: Выберите эту настройку, если хотите посмотреть фильм с форматом кадра 16:9 на обычном телевизоре в широкоэкранном режиме.

- Сверху и снизу экрана изображение будет ограничено черными полосами.



4:3PS (4:3 Pan&Scan)

: Выберите эту настройку, если хотите посмотреть фильм с форматом кадра 16:9 на обычном телевизоре в панорамном режиме.

- Вы сможете видеть только центральную часть изображения (боковые стороны изображения с форматом кадра 16:9 будут обрезаны).



Примечание

- Если на DVD-диске записан фильм с форматом кадра 4:3, вы не можете просмотреть его на экране широкоэкранного телевизора в полноэкранном режиме.
- Поскольку диски DVD записываются с различными форматами изображения, воспроизводимое с них изображение может выглядеть по-разному в зависимости от программного обеспечения, типа телевизора и настроек формата телевизионного кадра.

Установка уровня родительского контроля (возрастной категории зрителя)

Используйте эту функцию, чтобы предотвратить просмотр детьми DVD-дисков, на которых записаны фильмы со сценами насилия или фильмы "только для взрослых".

1 Нажмите кнопку **MENU** (Меню).



2 С помощью кнопки ▼ выберите пункт 'Setup' (Настройка) и нажмите кнопку **ENTER** (Ввод).

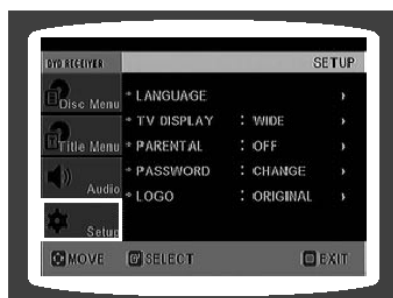

3 С помощью кнопки ▼ выберите пункт 'PARENTAL' (Родительский контроль) и нажмите кнопку **ENTER** (Ввод).

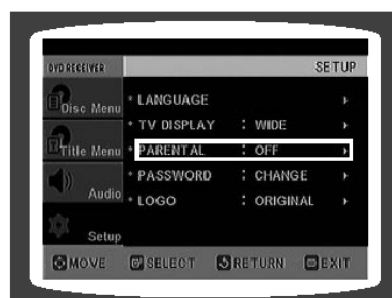

4 С помощью кнопок ▲, ▼ выберите нужную возрастную категорию зрителя, затем нажмите кнопку **ENTER**.

- Если для категории выбран Level 6 (Уровень 6), то диски, которым их издатель присвоил Уровень 7 и выше, воспроизводиться не будут.
- Чем выше возрастная категория (уровень) диска, тем больше он содержит сцен насилия и сцен "для взрослых".

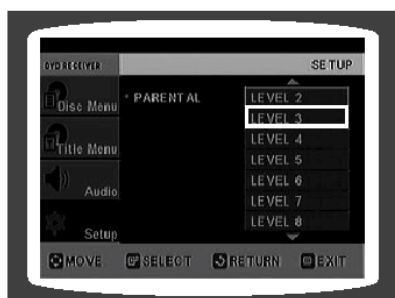

5 Введите пароль, затем нажмите кнопку **ENTER**.

- По умолчанию в проигрывателе используется пароль "7890".
- Когда настройка будет завершена, вы вернетесь к предыдущему меню.

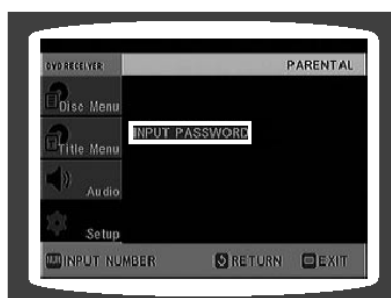

Примечание

- Эта функция работает только для тех DVD-дисков, на которых закодирована возрастная категория зрителя.

Для возврата на предыдущий уровень меню нажимайте кнопку **RETURN** (Возврат).

Для выхода из меню нажмите кнопку **MENU**.

Установка пароля

Вы можете установить пароль, чтобы уровень возрастной категории мог устанавливать только знающий пароль пользователь.

1 Нажмите кнопку **MENU** (Меню).



2 С помощью кнопки ▼ выберите пункт 'Setup' (Настройка) и нажмите кнопку **ENTER** (Ввод).

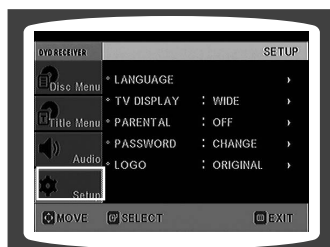

3 С помощью кнопки ▼ выберите пункт меню 'PASSWORD' (Пароль) и нажмите кнопку **ENTER** (Ввод).

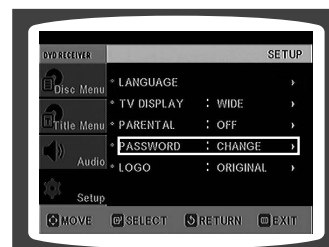

4 Нажмите кнопку **ENTER**

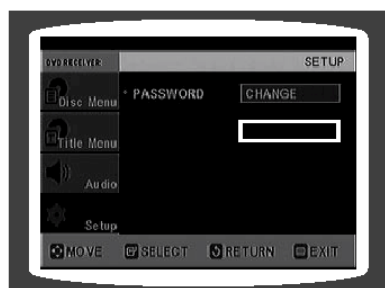

5 Введите пароль, затем нажмите кнопку **ENTER**.

- Введите старый пароль, затем новый пароль и подтвердите новый пароль.
- На этом установка пароля будет завершена.

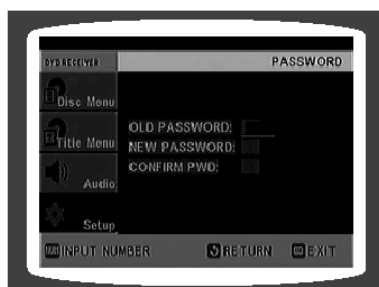

Для возврата на предыдущий уровень меню нажимайте кнопку **RETURN** (Возврат).

Если при вводе пароля вы ввели неправильную цифру, то для отмены ее ввода нажмите кнопку **CANCEL** (Отмена).

Для выхода из меню нажмите кнопку **MENU**.

Установка фонового рисунка

JPEG

DVD

Во время просмотра файлов JPEG или диска DVD вы можете выбрать понравившееся изображение и сохранить его в качестве фонового рисунка.

Установка фонового рисунка

- 1** Когда на экране во время воспроизведения диска появится понравившееся вам изображение, нажмите кнопку **ВОСПРОИЗВЕДЕНИЕ/ ПАУЗА**.



- 2** Нажмите кнопку **LOGO** (Логотип).

- На экране появляется сообщение "COPY LOGO DATA" (Копирование данных).



Примечание

- На экране будет показан выбранный фоновый рисунок.
- Повторяя Шаги 1 и 2, вы можете установить до 3 фоновых рисунков.
- Питание системы выключится и затем автоматически включится и система вернется в режим показа.

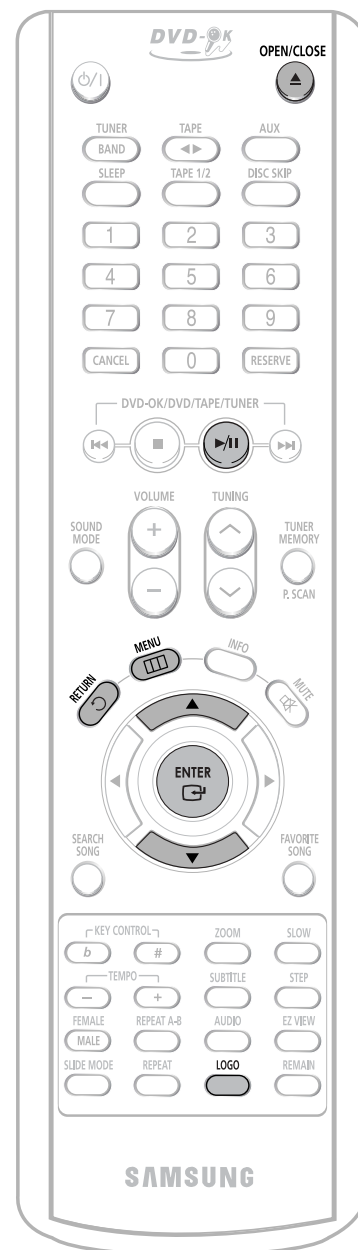

Выберите эту опцию, чтобы установить в качестве фонового рисунка логотип компании Samsung.



Выберите эту опцию, чтобы установить в качестве фонового рисунка другое изображение.

Смена фонового рисунка

1 Нажмите кнопку **MENU** (Меню).



2 С помощью кнопки **▼** выберите пункт 'Setup' (Настройка) и нажмите кнопку **ENTER** (Ввод).

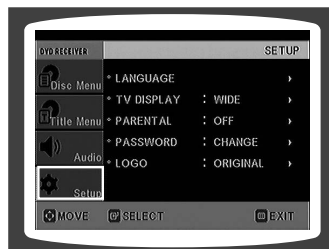

3 Нажатием кнопки **▼** перейдите к пункту меню 'LOGO' (Логотип) и нажмите кнопку **ENTER**.

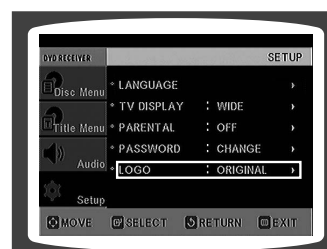

4 С помощью кнопки **▼** выберите пункт 'USER' (Пользовательский) с номером, соответствующим желаемому рисунку, и нажмите кнопку **ENTER**.



5 Нажмите кнопку **MENU** для выхода из меню настройки.

Для возврата на предыдущий уровень меню нажимайте кнопку **RETURN** (Возврат).

Для выхода из меню нажмите кнопку **MENU**.

Настройка компрессии динамического диапазона

Эта функция позволяет вам использовать преимущества звучания системы Dolby Digital при просмотре кинофильмов на небольшой громкости в ночные часы.

1 Нажмите кнопку **MENU** (Меню).

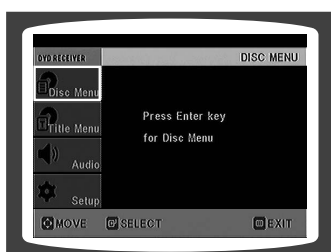

2 С помощью кнопки **▼** выберите пункт 'Audio' (Аудио) и нажмите кнопку **ENTER** (Ввод).



3 Нажимайте кнопку **▼** для перехода к пункту меню 'DRC', затем нажмите кнопку **ENTER**.



4 С помощью кнопок **▼**, **▲** произведите регулировку компрессии динамического диапазона.

- Чем дольше вы удерживаете нажатой кнопку **▲**, тем выше уровень эффекта компрессии, а чем дольше вы удерживаете нажатой кнопку **▼**, тем уровень эффекта ниже.

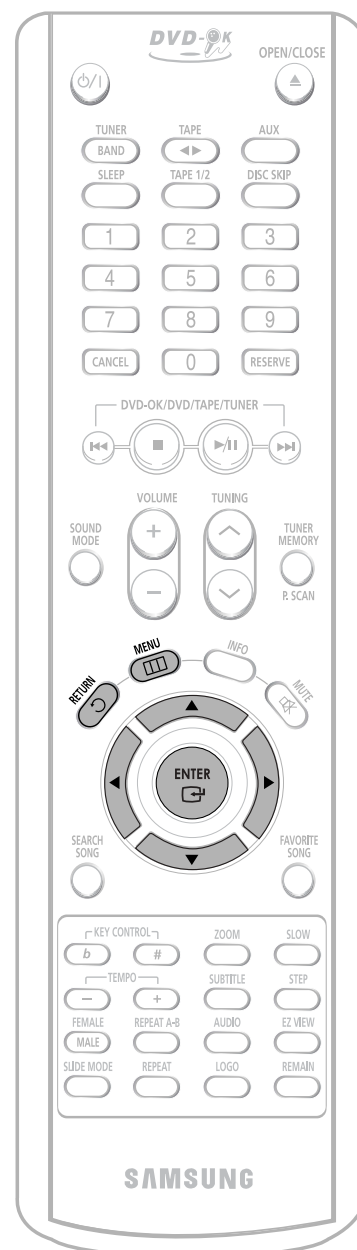
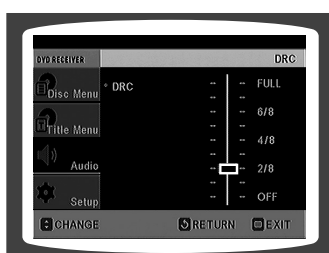

Для возврата на предыдущий уровень меню нажимайте кнопку **RETURN** (Возврат).

Для выхода из меню настройки нажмите кнопку **MENU**.

Настройка функции AV SYNC

Если система подсоединена к цифровому телевизору, видеосигнал может отставать по времени от аудио сигнала. В этом случае установите оптимальную задержку аудио сигнала так, чтобы звук воспроизводился синхронно с изображением.

1 Нажмите кнопку **MENU** (Меню).

- Появится меню Setup (Настройка).



2 С помощью кнопок **▲**, **▼** выберите пункт 'Audio' (Аудио) и нажмите кнопку **ENTER** (Ввод).

- Появится меню 'Audio'.



3 Нажимайте кнопки **▲**, **▼** для перехода к пункту меню 'AV-SYNC', затем нажмите кнопку **ENTER**.

- Появится меню AV-SYNC для настройки синхронизации аудио и видео.

4 Нажимайте кнопки **▲**, **▼**, чтобы выбрать время задержки для функции AV-SYNC, затем нажмите кнопку **ENTER**.

- Вы можете установить задержку аудио сигнала в пределах между 0 мс и 300 мс. Установите задержку, обеспечивающую оптимальную синхронность изображения и звука.

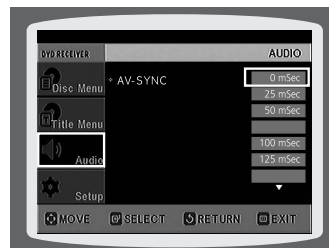

Для возврата на предыдущий уровень меню нажимайте кнопку **RETURN** (Возврат).

Для выхода из меню настройки нажмите кнопку **MENU**.

Воспроизведение диска DVD-OK (Караоке)

Находясь дома, вы можете почувствовать себя, как в баре караоке. Вы можете смотреть видео и петь под аккомпанемент, при этом на экране вам будет показываться текст песни.

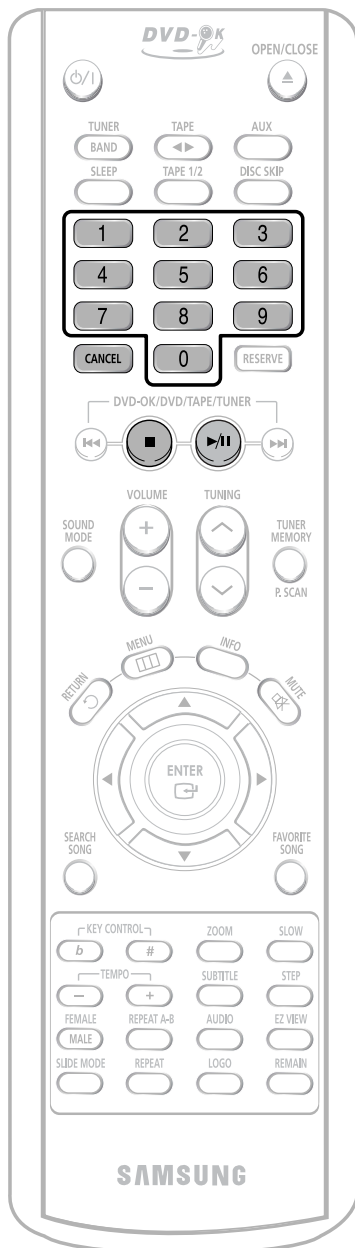

1 С помощью кнопок с **ЦИФРАМИ** (0~9) введите номер песни, которую вы хотите воспроизвести.



2 Нажмите кнопку **ВОСПРОИЗВЕДЕНИЕ / ПАУЗА** (>||) или кнопку **ENTER** (Ввод).

- Номер и название песни появятся на экране телевизора, начнется воспроизведение аккомпанемента.



Если вы ввели неверный номер песни

- Нажмите кнопку **CANCEL** (Отмена).

Для остановки аккомпанемента

- Нажмите кнопку **СТОП**.

Примечание

- Поддерживается только DVD-OK диск версии 6.

Подсоединение микрофона

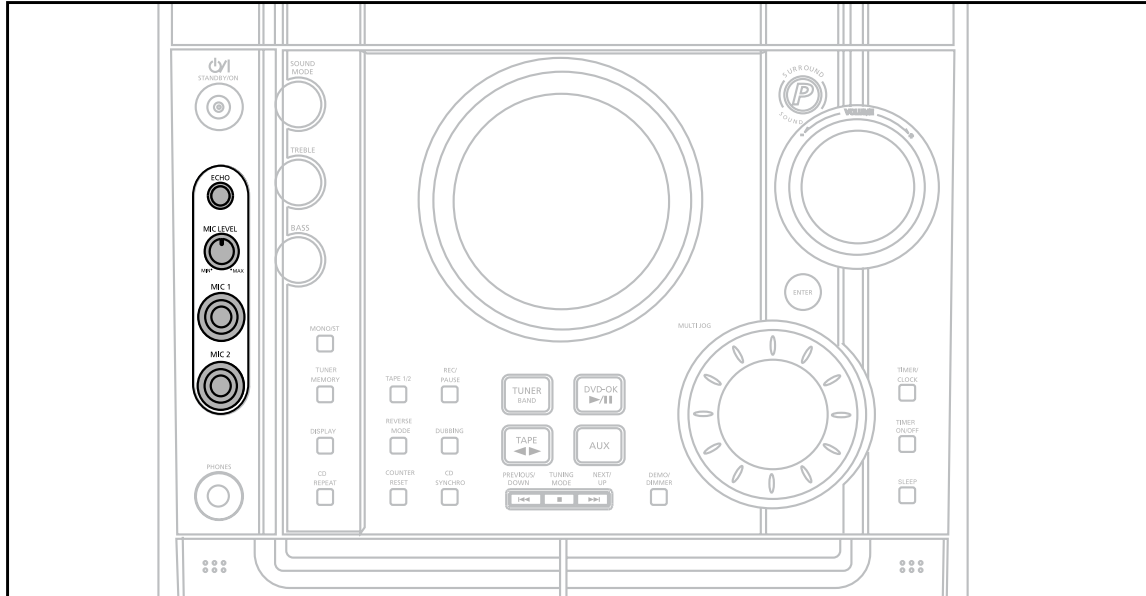

1 Подключите микрофон к гнезду для микрофона (MIC) на передней панели системы.

- Вы можете подсоединить до двух микрофонов.

2 Для регулировки уровня сигнала от микрофона поворачивайте регулятор **MIC VOL** (Уровень сигнала от микрофона).

3 Нажмите кнопку **ЕCHO** (Реверберация).

- При нажатиях кнопки режим меняется в следующей последовательности:

ЕCHO 1 → ЕCHO 2 → ЕCHO OFF (ВЫКЛ.)

Примечание

- Чтобы записать свой голос с помощью микрофона, нажмите кнопку **REC/PAUSE** (Запись/Пауза).
- Если при использовании функции караоке вы слышите странные звуки (визжащие или "подвывающие"), отодвиньте микрофон подальше от громкоговорителей. Также эффективным может оказаться уменьшение уровня сигнала от микрофона или громкости звука громкоговорителей.

Резервирование аккомпанемента

При воспроизведении аккомпанемента, вы можете указать, какую песню вы хотите петь следующей.

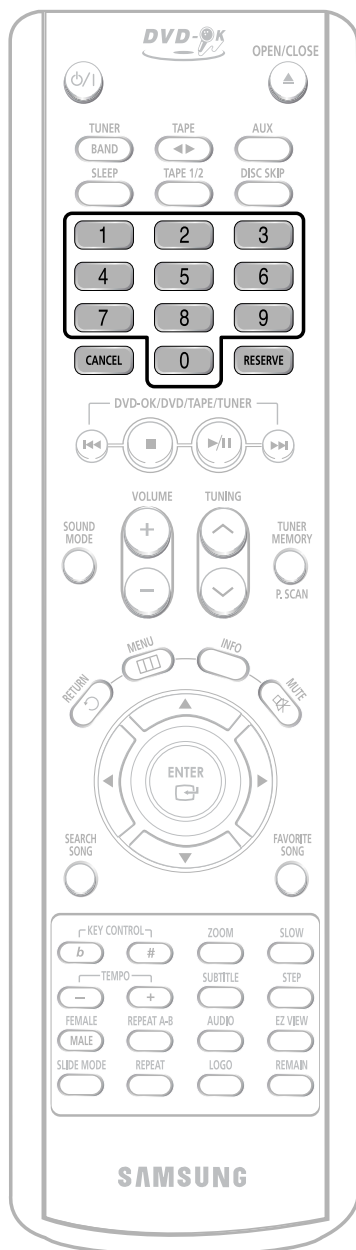

1 С помощью кнопок с **ЦИФРАМИ** (0~9) введите номер песни, которую вы хотите зарезервировать для исполнения по окончании текущей.



2 Нажмите кнопку **RESERVE** (Резервирование).

- Следующая песня зарезервирована.



Чтобы отменить резервирование

1 Введите номер зарезервированной песни.

2 Нажмите кнопку **CANCEL** (Отмена).

Примечание

- Функция РЕЗЕРВИРОВАНИЯ не будет действовать, если во время воспроизведения диска DVD-OK вы воспользуетесь функцией ПОВТОР

Приоритет при воспроизведении аккомпанемента

Даже если уже зарезервирована какая-либо песня, вы можете сделать так, чтобы система воспроизвела аккомпанемент для той песни, которую вы захотели спеть первой.

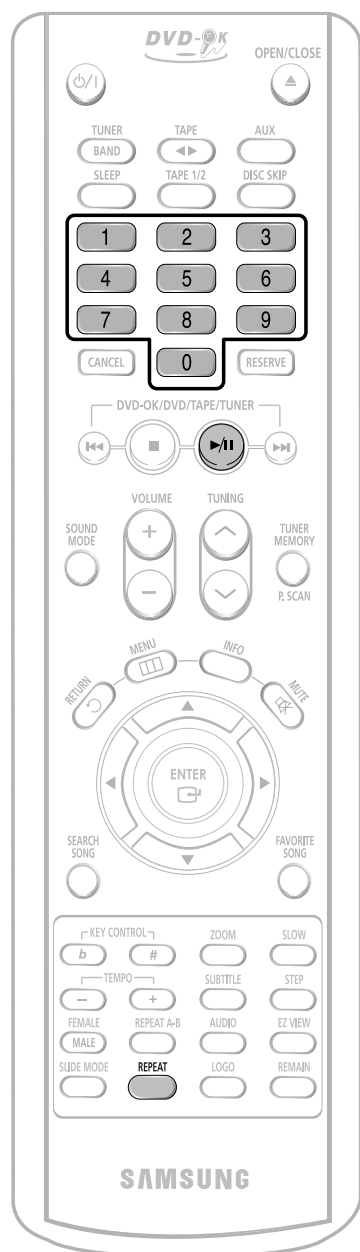

- 1 В режиме "Стоп" с помощью кнопок с **ЦИФРАМИ** (0~9) выберите номер песни, которую вы хотите воспроизвести.



- 2 Нажмите кнопку **ВОСПРОИЗВЕДЕНИЕ/ ПАУЗА** (>||).



Повтор для дисков DVD-OK

Нажмите кнопку **REPEAT** (Повтор).

- При нажатиях кнопки режим повтора изменяется в следующей последовательности:
REPEAT OFF (ПОВТОР ВЫКЛ) → **REPEAT ONE (ПОВТОР ОДНА)** → **REPEAT ALL (ПОВТОР ВСЕ)** → **RANDOM (СЛУЧАЙНЫЙ)**.



Примечание

- Функция ПОВТОРА не будет действовать, если во время воспроизведения диска DVD-OK вы воспользуетесь функцией РЕЗЕРВИРОВАНИЯ.

Функция "Любимая песня"

Вы можете сохранить номера 50 песен, которые вам нравятся или которые вы часто поете, в списке любимых песен ЛЮБИМЫЕ 1, 2, 3, так что вы сможете легко находить и петь 150 любимых песни.

Сохранение номера ЛЮБИМОЙ ПЕСНИ

1 При остановленном проигрывателе нажмите кнопку **FAVORITE SONG** (Любимая песня).



2 Нажатием кнопки < или > выберите список любимых песен из имеющихся ЛЮБИМЫЕ 1, 2, 3



3 С помощью кнопок с **ЦИФРАМИ (0~9)** введите номер желаемой песни



4 Нажмите кнопку **RESERVE** (Резервирование), чтобы сохранить номер песни.



Удаление песни из списка ЛЮБИМЫХ ПЕСЕН

1. При остановленном проигрывателе нажмите кнопку **FAVORITE SONG** (Любимая песня).
2. Нажимайте кнопки ▲, ▼, чтобы выбрать песню, которую вы хотите удалить.
3. Нажмите кнопку **CANCEL** (Отмена).

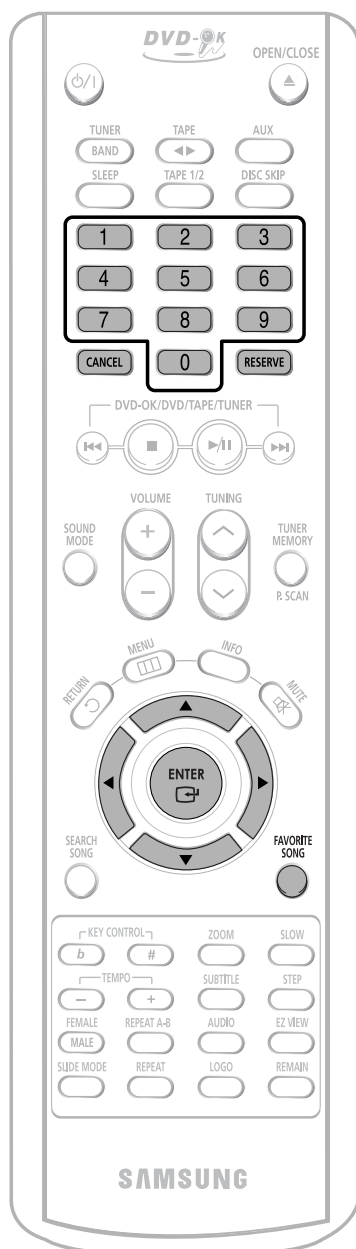

Исполнение ЛЮБИМОЙ ПЕСНИ

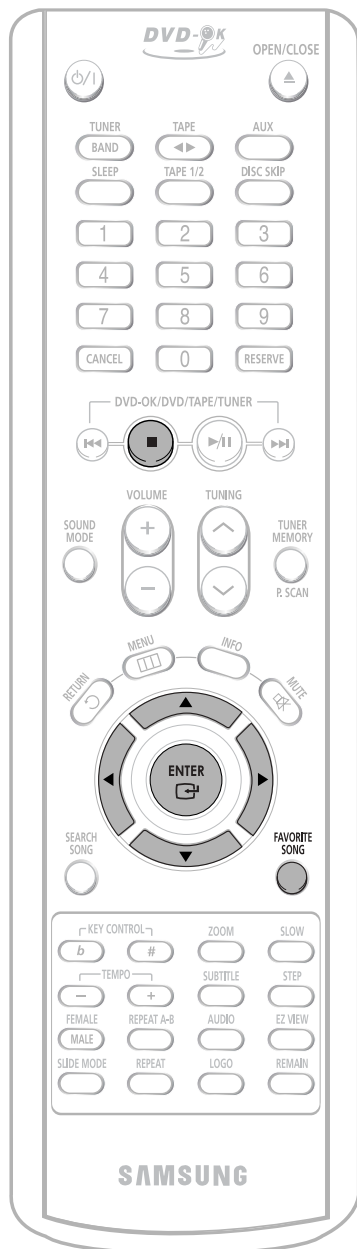

- 1** При остановленном проигрывателе нажмите кнопку **FAVORITE SONG** (Любимая песня).



- 2** Нажатием кнопки < или > выберите список любимых песен из имеющихся ЛЮБИМЫЕ 1, 2, 3



- 3** Нажимайте кнопки ▲, ▼, чтобы выбрать песню, которую вы хотите петь.



- 4** Нажмите кнопку **ENTER** (Ввод), чтобы начать воспроизведение выбранной песни.



Как выйти из экранного меню FAVORITE SONG

- Нажмите кнопку ■ (Стоп) или кнопку **FAVORITE SONG**.

Функция поиска песни

Вы можете легко найти нужную песню по информации на экране, не заглядывая в песенник.

Структура меню поиска песен

| Раздел | Подраздел | Алфавит |
|------------|----------------------|---------|
| РУССКИЙ | НАЗВАНИЕ/ИСПОЛНИТЕЛЬ | A ~ Я |
| АНГЛИЙСКИЙ | НАЗВАНИЕ/ИСПОЛНИТЕЛЬ | A - Z |
| УКРАИНСКИЙ | НАЗВАНИЕ/ИСПОЛНИТЕЛЬ | A ~ Я |
| ДУЭТЫ | - | |
| ЖАНРЫ | РОК | |
| | ШАНСОН | |
| | НАРОДНЫЕ | |
| | БАРДОВСКИЕ | |
| | РОМАНСЫ | |
| ХИТЫ | СОВРЕМЕННЫЕ | |
| | 30-60-Е | |
| | 70-Е/80-Е | |
| | ДЕТСКИЕ | |
| | АРМЕЙСКИЕ | |

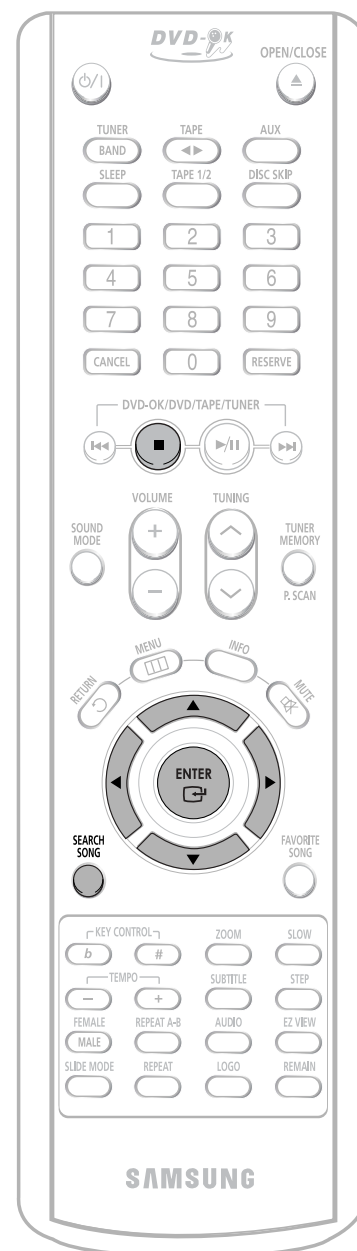

Поиск по языку

1 При остановленном проигрывателе нажмите кнопку **SEARCH SONG** (Поиск песни) и затем нажатием кнопок **▲**, **▼** выберите желаемый язык.

- Вы можете выбирать следующие языки: РУССКИЙ → АНГЛИЙСКИЙ → УКРАИНСКИЙ.
- В это время вы можете нажатием кнопки **<** перейти в расположенный ниже на экране список песен.



2 Нажмите кнопку **>**, чтобы перейти к позиции "Подраздел" и затем нажатием кнопок **▲**, **▼** выберите пункт НАЗВАНИЕ или ИСПОЛНИТЕЛЬ.

- Если вы хотите вернуться к предыдущему шагу, нажмите кнопку **<**.



3 Нажмите кнопку **>**, чтобы перейти к позиции "Алфавит" и затем нажатием кнопок **▲**, **▼** выберите первую букву названия песни или фамилии исполнителя.

- Если вы хотите вернуться к предыдущему шагу, нажмите кнопку **<**.



4 Нажмите кнопку **>**, чтобы перейти в расположенный ниже на экране список песен и затем нажатием кнопок **▲**, **▼** выберите желаемую песню.

- Если вы хотите вернуться к предыдущему шагу, нажмите кнопку **<**.



5 Нажмите кнопку **ENTER** (Ввод), чтобы начать воспроизведение выбранной песни.



Как выйти из экранного меню поиска песни

- Нажмите кнопку **■** (Стоп) или кнопку **SEARCH SONG**.

Функция поиска песни

Вы можете легко найти нужную песню по информации на экране, не заглядывая в песенник.

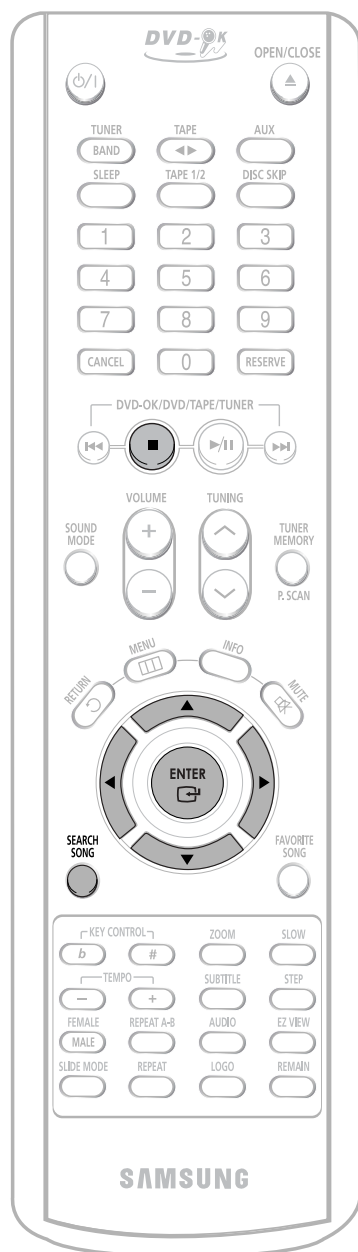

Поиск песни для исполнения дуэтом

1 При остановленном проигрывателе нажмите кнопку **SEARCH SONG** (Поиск песни) и затем нажатием кнопок **▲**, **▼** выберите пункт "ДУЭТЫ".



2 Нажатием кнопок **<** или **>** перейдите в расположенный ниже на экране список песен.



3 Нажимайте кнопки **▲**, **▼**, чтобы выбрать песню, которую вы хотите петь.

- Если вы хотите вернуться к предыдущему шагу, нажмите кнопку **<**.



4 Нажмите кнопку **ENTER** (Ввод), чтобы начать воспроизведение выбранной песни.

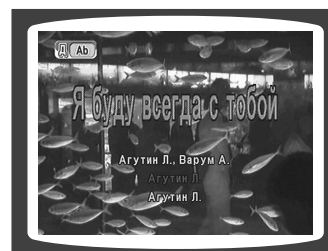

Как выйти из экранного меню поиска песни

- Нажмите кнопку **■** (Стоп) или кнопку **SEARCH SONG**.

Поиск по жанру

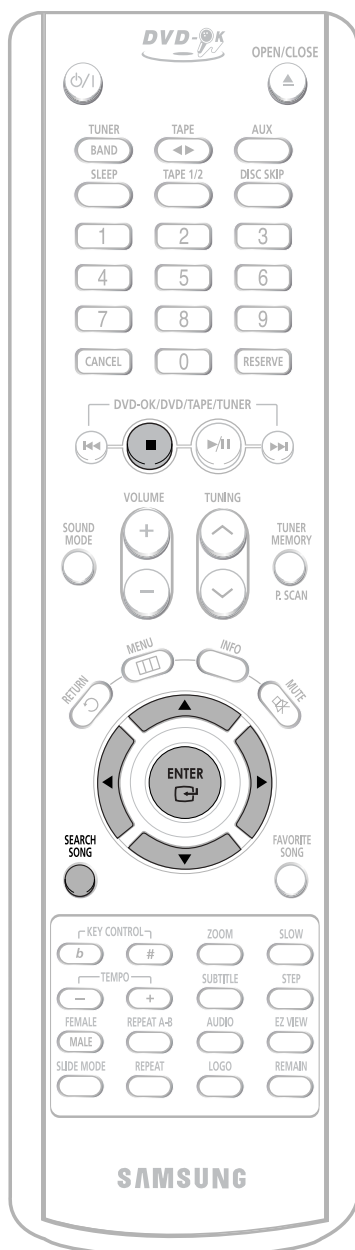

1 При остановленном проигрывателе нажмите кнопку **SEARCH SONG** (Поиск песни) и затем нажатием кнопок **▲**, **▼** выберите пункт "ЖАНРЫ".

- В это время вы можете нажатием кнопки **◀** перейти в расположенный ниже на экране список песен.



2 Нажмите кнопку **▶**, чтобы перейти к списку жанров и затем нажатием кнопок **▲**, **▼** выберите желаемый жанр.

- Вы можете выбирать следующие жанры: РОК → ШАНСОН → НАРОДНЫЕ → БАРДОВСКИЕ → РОМАНСЫ.
- Если вы хотите вернуться к предыдущему шагу, нажмите кнопку **◀**.



3 Нажмите кнопку **▶**, чтобы перейти в расположенный ниже на экране список песен и затем нажатием кнопок **▲**, **▼** выберите желаемую песню.

- Если вы хотите вернуться к предыдущему шагу, нажмите кнопку **◀**.



4 Нажмите кнопку **ENTER** (Ввод), чтобы начать воспроизведение выбранной песни.



Как выйти из экранного меню поиска песни

- Нажмите кнопку **■** (Стоп) или кнопку **SEARCH SONG**.

Функция поиска песни

Вы можете легко найти нужную песню по информации на экране, не заглядывая в песенник.

Поиск хитов

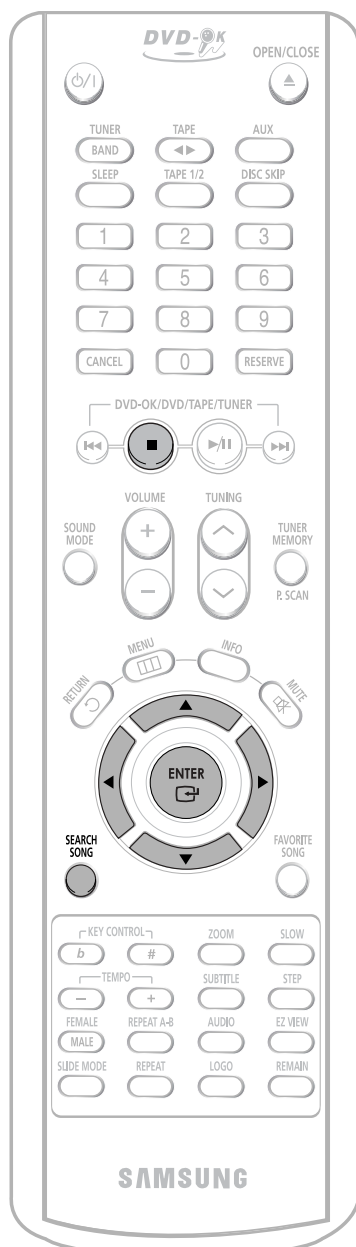

1 При остановленном проигрывателе нажмите кнопку **SEARCH SONG** (Поиск песни) и затем нажатием кнопок **▲**, **▼** выберите пункт "ХИТЫ".

- В это время вы можете нажатием кнопки **◀** перейти в расположенный ниже на экране список песен.



2 Нажмите кнопку **▶**, чтобы перейти к списку подразделов хитов и затем нажатием кнопок **▲**, **▼** выберите желаемый подраздел.

- Вы можете выбирать следующие подразделы: **СОВРЕМЕННЫЕ** → **30-60-Е** → **70-Е/80-Е** → **ДЕТСКИЕ** → **АРМЕЙСКИЕ**.
- Если вы хотите вернуться к предыдущему шагу, нажмите кнопку **◀**.



3 Нажмите кнопку **▶**, чтобы перейти в расположенный ниже на экране список песен и затем нажатием кнопок **▲**, **▼** выберите желаемую песню.

- Если вы хотите вернуться к предыдущему шагу, нажмите кнопку **◀**.



4 Нажмите кнопку **ENTER** (Ввод), чтобы начать воспроизведение выбранной песни.

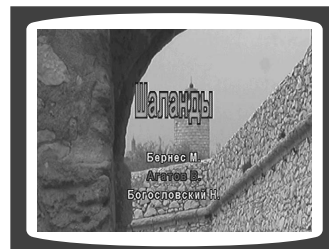

Как выйти из экранного меню поиска песни

- Нажмите кнопку **■** (Стоп) или кнопку **SEARCH SONG**.

Изменение тональности мелодии / Изменение темпа мелодии

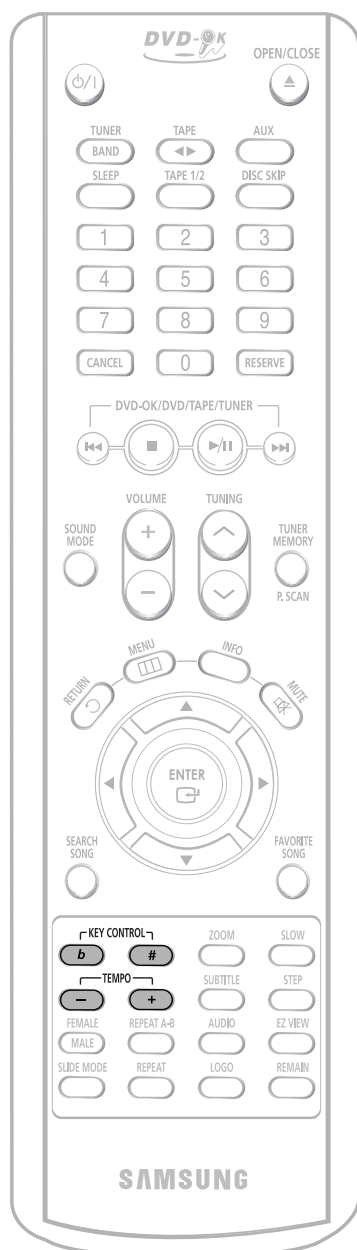

Изменение тональности мелодии

Во время воспроизведения песни нажимайте кнопки **KEY CONTROL** (Управление тональностью)

- При каждом нажатии кнопки # тональность повышается, а при нажатии кнопки b - понижается



Изменение темпа мелодии

Во время воспроизведения песни нажимайте кнопки **ТЕМПО** (Темп).

- При каждом нажатии кнопки "+" темп ускоряется, а при нажатии кнопки "-" темп замедляется.



Выбор мужского-женского голоса/ Функция "Мелодия"



Выбор мужского-женского голоса

Во время воспроизведения песни нажимайте кнопку **FEMALE (MALE)** (Женский / Мужской голос)

- При нажатиях кнопки поочередно выбирается аккомпанемент для мужского голоса или для женского голоса.
- Выберите М (Мужской голос) для мужского голоса и Ж (Женский голос) – для женского.

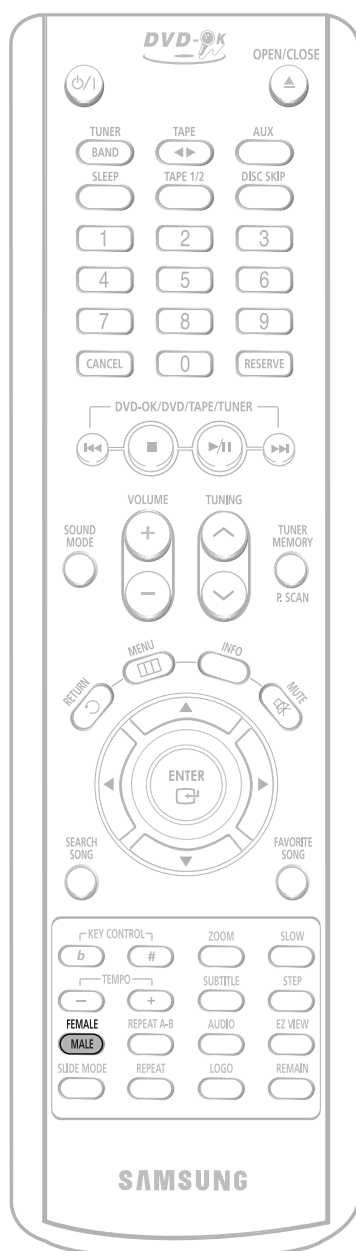

Настройка функции "Бэк-вокал"

Вы можете выбрать громкий, средний, тихий "бэк-вокал" или отключить его.

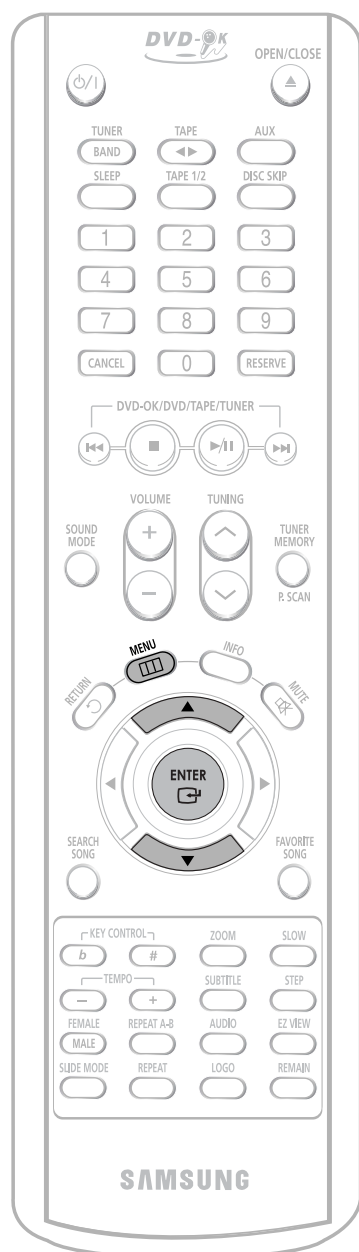

1 Загрузите диск DVD-OK.

2 Нажмите кнопку MENU (Меню).



3 Нажимайте кнопки ▲, ▼, чтобы переместиться к пункту 'Бэк-вокал'.

4 Нажмите кнопку ENTER (Ввод), чтобы выбрать желаемую опцию для бэк-вокала.

- При нажатиях кнопки последовательно выбираются следующие опции: ВКЛ → ВЫКЛ.



Примечание

- В зависимости от записанной на диске информации, функция "Бэк-вокал" может не функционировать.
Если во время воспроизведения песни с поддержкой хора включить функцию Темпо, хор выключается.

Настройка функции "Фанфары"

Вы можете сделать так, чтобы по окончании вашего пения прозвучали фанфары.

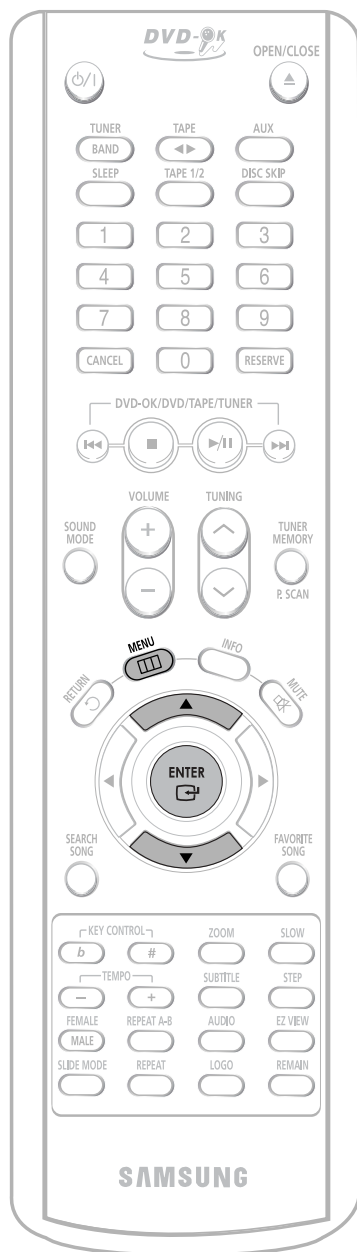

1 Загрузите диск DVD-OK.

2 Нажмите кнопку **MENU** (Меню).



3 Нажимайте кнопки **▲**, **▼**, чтобы переместиться к пункту 'Фанфары'.

4 Нажмите кнопку **ENTER** (Ввод), чтобы выбрать желаемую настройку для фанфар.

- При нажатиях кнопки поочередно выбираются следующие варианты: ВКЛ → ВЫКЛ.

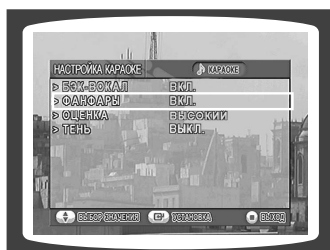

Настройка оценки

Вы можете заранее установить шкалу, по которой будут выставляться оценки за исполнение.

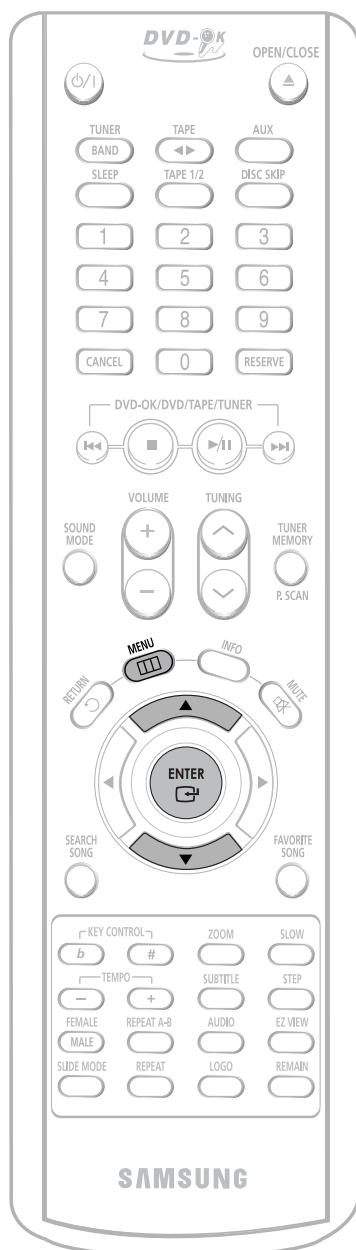

1 Загрузите диск DVD-OK.

2 Нажмите кнопку MENU (Меню).



3 Нажимайте кнопки ▲, ▼, чтобы переместиться к пункту 'Оценка'.

4 Нажмите кнопку ENTER (Ввод), чтобы выбрать опцию для оценки.

- При нажатиях кнопки последовательно выбираются следующие опции для выставления оценки:
НИЗКИЙ → СРЕДНИЙ → ВЫСОКИЙ →
→ СЛУЧАЙНЫЙ → ОТКЛ.



Установка тени для текста песни

Вы можете сделать так, чтобы слова песни, которые нужно петь в данный момент, выделялись затенением.

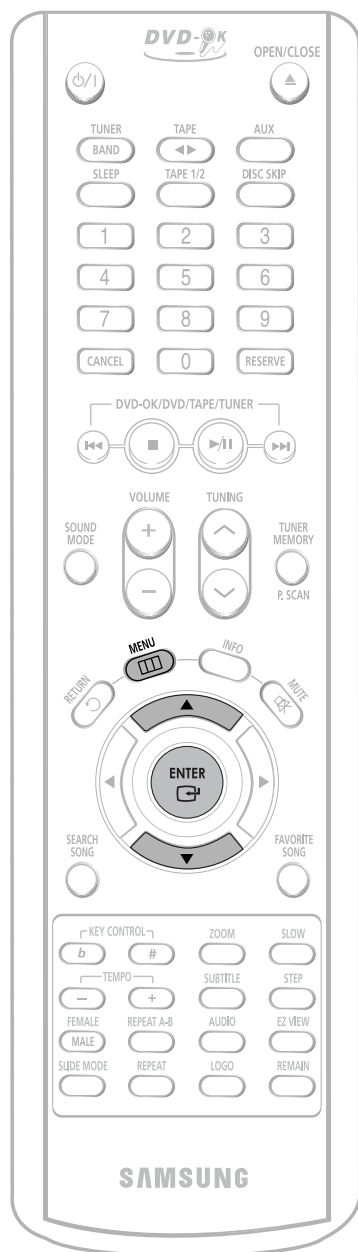

1 Загрузите диск DVD-OK.

2 Нажмите кнопку **MENU** (Меню).



3 Нажимайте кнопки **▲**, **▼**, чтобы переместиться к пункту 'Тень'.

4 Нажмите кнопку **ENTER** (Ввод), чтобы выбрать желаемую настройку для тени.

- При нажатиях кнопки для выделения слов затенением поочередно выбираются следующие варианты: ВКЛ → ВЫКЛ.



Прослушивание передач радиостанций

Вы можете прослушивать передачи радиостанций в выбранном диапазоне частот (FM, AM), настроившись на них либо в режиме автоматической настройки, либо вручную.

Пульт дистанционного управления

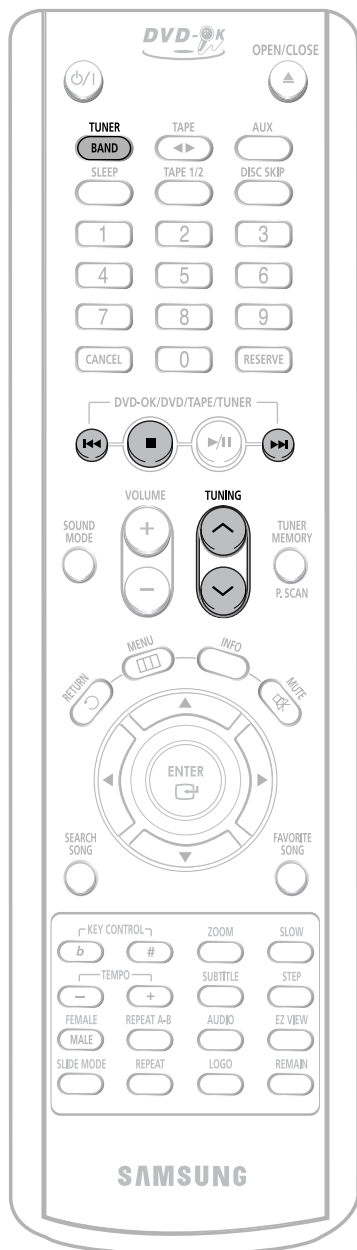

1 Нажмите кнопку **TUNER/BAND** (Тюнер/Диапазон).

- При нажатиях кнопки **TUNER (BAND)** поочередно выбирается диапазон "FM → AM".

2 Настройтесь на нужную станцию.

Автоматическая настройка 1

При нажатии кнопок **I<</ >>I** выбирается предварительная настройка на станцию

Автоматическая настройка 2

Нажмите и удерживайте

кнопку  для автоматического поиска станций в эфире.

Коротко нажимайте кнопку

 для ступенчатой настройки частоты вверх или вниз по диапазону.

Ручная настройка

Основной блок

1 Нажимайте кнопку **TUNER** (Тюнер) для выбора желаемого диапазона (FM, AM).

2 Выберите вещающую радиостанцию.

Автоматическая настройка 1

Нажимайте кнопку **СТОП** (■), чтобы выбрать режим "PRESET" (Предварительно настроенные радиостанции). Затем нажимайте кнопку **I<</ >>I** или поворачивайте ручку Multi Jog для выбора предварительно настроенных станций.

Автоматическая настройка 2

Нажимайте кнопку **СТОП** (■), чтобы выбрать режим AUTO (Автоматическая настройка), затем нажмите и удерживайте кнопку **I<</ >>I** или поворачивайте ручку Multi Jog для автоматического поиска станций в эфире.

Ручная настройка

Нажимайте кнопку **СТОП** (■) на передней панели, чтобы выбрать режим MANUAL (Ручная настройка), затем кратковременно нажимайте кнопку **I<</ >>I** или поворачивайте ручку Multi Jog для настройки частоты вверх или вниз по диапазону.

Нажмите кнопку **MO/ST** (Моно/Сtereo) для выбора прослушивания в монофоническом или стереофоническом режиме

(Эта кнопка действует только при прослушивании в диапазоне FM).

- При нажатиях кнопки **MO/ST** поочередно выбирается режим "СТЕРЕО" или "МОНО".
- В зонах с плохим качеством приема выбирайте режим "МОНО" для обеспечения более чистого приема и снижения уровня помех.

Предварительная настройка на радиостанции

Вы можете сохранить настройку на 15 станций для каждого из диапазонов – FM и AM.

Вы можете хранить в памяти системы настройку максимум на:

- ◆ 15 радиостанций в диапазоне FM
- ◆ 15 радиостанций в диапазоне AM (CB)
- FM.....Частотная модуляция
- AM (CB).....Средние волны

1 Нажмите кнопку **TUNER (BAND)** (Диапазон тюнера) и выберите диапазон FM.

- При нажатиях кнопки поочередно выбирается диапазон "FM → AM".

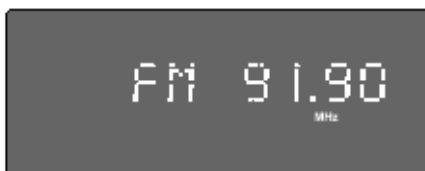

2 Нажимайте кнопки , чтобы выбрать частоту "89.10".

- О том, как настроиться на радиостанцию в автоматическом или ручном режиме см. п. 2 на стр. 58.

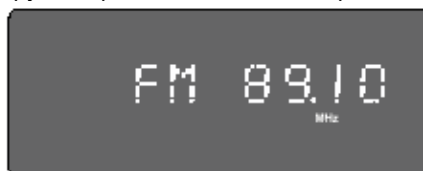

3 Нажмите кнопку **TUNER MEMORY** (Память тюнера).

- На дисплее основного блока начинает мигать индикатор "PROGRAM" (Программа).



4 Нажимайте кнопки **I<<, >>I** для выбора ячейки памяти.

- Вы можете выбрать ячейки с номерами от 1 до 15.



5 Нажмите кнопку **TUNER MEMORY** для занесения настройки в память.

- Нажмите кнопку **TUNER MEMORY** прежде, чем на дисплее погаснет индикатор "PROGRAM".
- Индикатор "PROGRAM" пропадает с дисплея, настройка на станцию занесена в память системы.

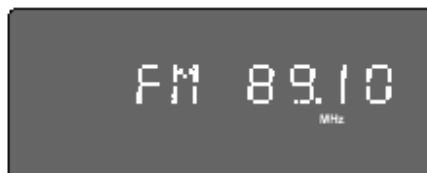

6 Для занесения в память настройки на другую станцию, повторите Шаги со 2 по 5.

Чтобы настроиться на станцию, занесенную в память, нажимайте кнопки **I<<, >>I** на пульте дистанционного управления, чтобы выбрать нужный канал.

Прослушивание кассеты

Всегда осторожно обращайтесь с вашими кассетами; если необходимо, обратитесь к разделу “Как обращаться с аудиокассетами” на стр. 73.

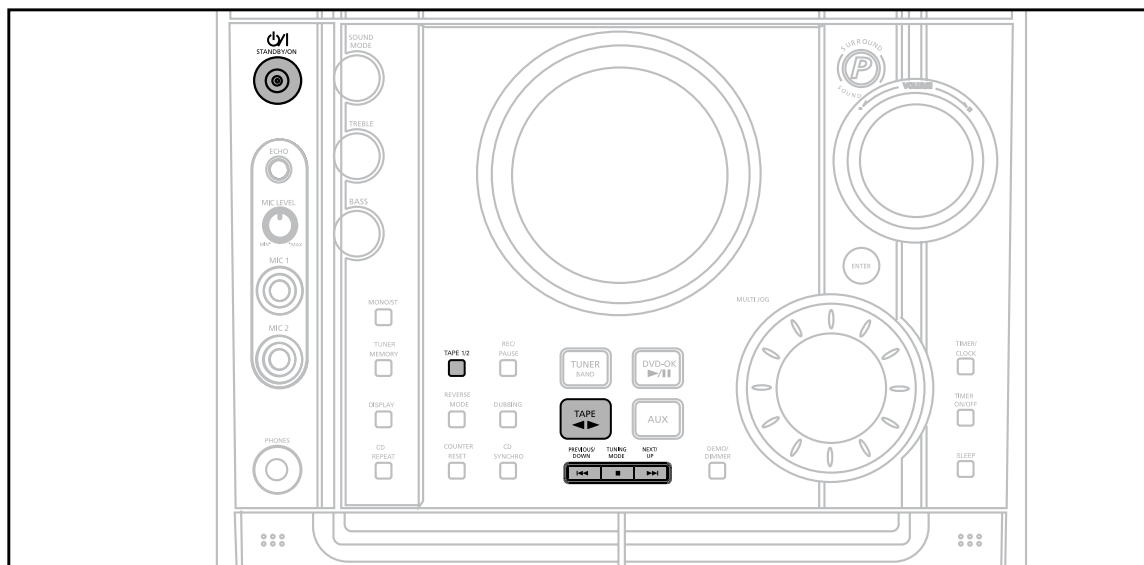

1 Включите систему нажатием кнопки **ГОТОВНОСТЬ/ВКЛ.**

2 Нажмите кнопку **TAPE** (Кассетная дека), чтобы переключиться на прослушивание кассеты

3 Откройте кассетную деку, нажав угол крышки деки в месте, где написано **PUSH EJECT** (▲) (Нажмите, чтобы открыть) и вставьте кассету.

- Вставьте кассету так, чтобы та ее сторона, которая предназначена для записи/воспроизведения, была обращена внутрь держателя кассеты, затем закройте дверцу деки, нажав на нее.

4 Нажмите кнопку **<>**. Начинается воспроизведение кассеты.

- Чтобы прослушать сторону А, нажмите кнопку TAPE (<>) один раз.
- Чтобы прослушать сторону В, нажмите кнопку TAPE (<>) два раза.

5 При необходимости, нажимайте кнопки **I<<I**, **>>I**.

- Чтобы перемотать ленту назад: **I<<I / DOWN**.
- Чтобы перемотать ленту вперед: **UP / >>I**.

6 Для окончания воспроизведения нажмите кнопку **СТОП**.

Примечание



- Только для деки №2



Выбор режима воспроизведения кассеты

Ваша система имеет три режима воспроизведения, которые позволяют вам автоматически прослушивать обе стороны кассеты.

Нажимайте кнопку **REVERSE MODE** (Режим реверса), пока дисплей не покажет символ нужного вам режима.

-  Система воспроизводит одну сторону выбранной кассеты и затем останавливается.
-  Система воспроизводит одну сторону кассеты. Другую сторону кассеты и затем останавливается.
-  Система воспроизводит обе стороны кассеты, пока вы не нажмете кнопку Стоп.

Примечание

- Только для деки №2

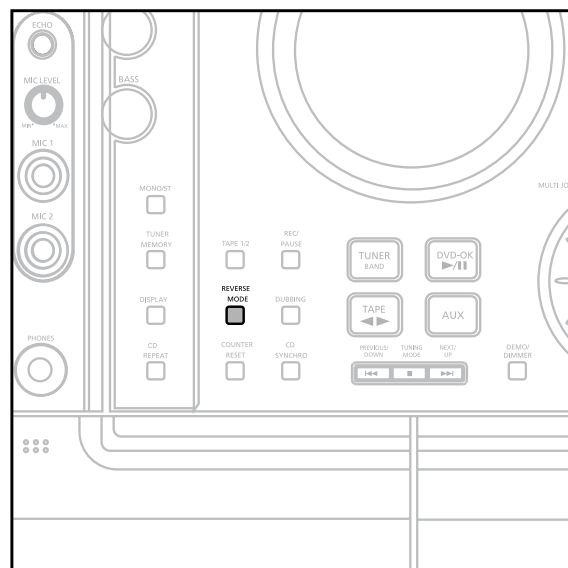

Счетчик ленты

При воспроизведении кассеты на дисплее появляются показания счетчика ленты, что позволяет вам отметить его показания в начале каждого музыкального произведения и, благодаря этому, получить возможность в дальнейшем начинать воспроизведение от начала произведения, которое вы желаете послушать.

- Перед началом записи кассеты, для которой вы желаете отметить показания счетчика в начале каждого музыкального произведения, установите счетчик на ноль нажатием кнопки **COUNTER RESET** (Сброс счетчика ленты).
- Для каждой из дек имеется собственный счетчик ленты.

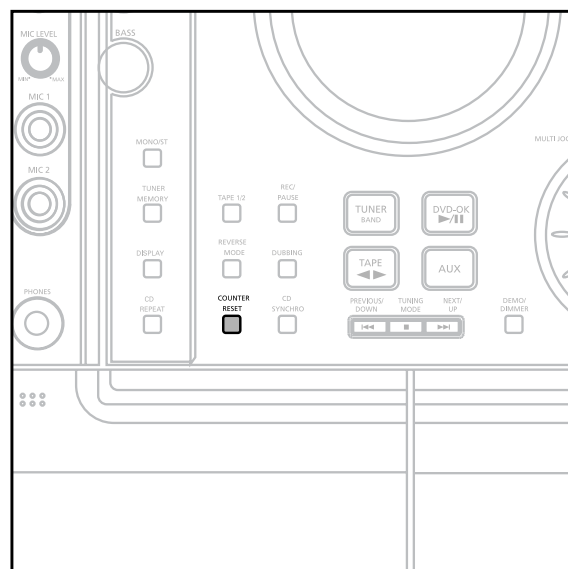

Копирование кассеты (перезапись)

Вы можете копировать кассету с Деки 1 на Деку 2.

- Копирование производится с нормальной скоростью.
- Вам не требуется регулировать громкость, так как она не влияет на запись.
- Будьте внимательны, чтобы не установить в Деку 2 кассету, которую вы хотите скопировать, так как она будет стерта, когда вы начнете запись.

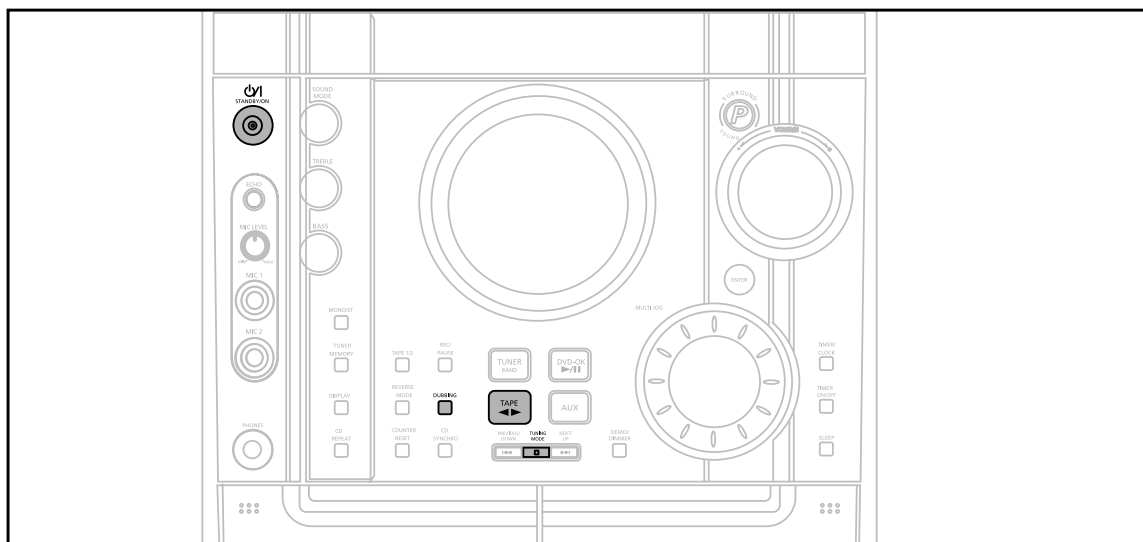

1 Включите систему нажатием кнопки **ГОТОВНОСТЬ/ВКЛ.**

2 Установите кассету без записи в кассетную **ДЕКУ 2.**

3 Установите в **ДЕКУ 1** кассету, которая будет копироваться.

4 Нажмите кнопку **DUBBING** (Перезапись), чтобы начать копирование кассеты.

- На дисплее показываются соответствующие символы и кассета, установленная в Деку 1, копируется на кассету в Деке 2.

5 Чтобы остановить перезапись, нажмите кнопку **СТОП.**

Запись компакт-диска

Вы можете записать компакт-диск на кассету двумя различными способами:

Синхронизированная запись

Эта функция позволяет вам синхронизировать начало записи с началом воспроизведения компакт-диска или выбранной вами конкретной дорожки (песни) на диске.

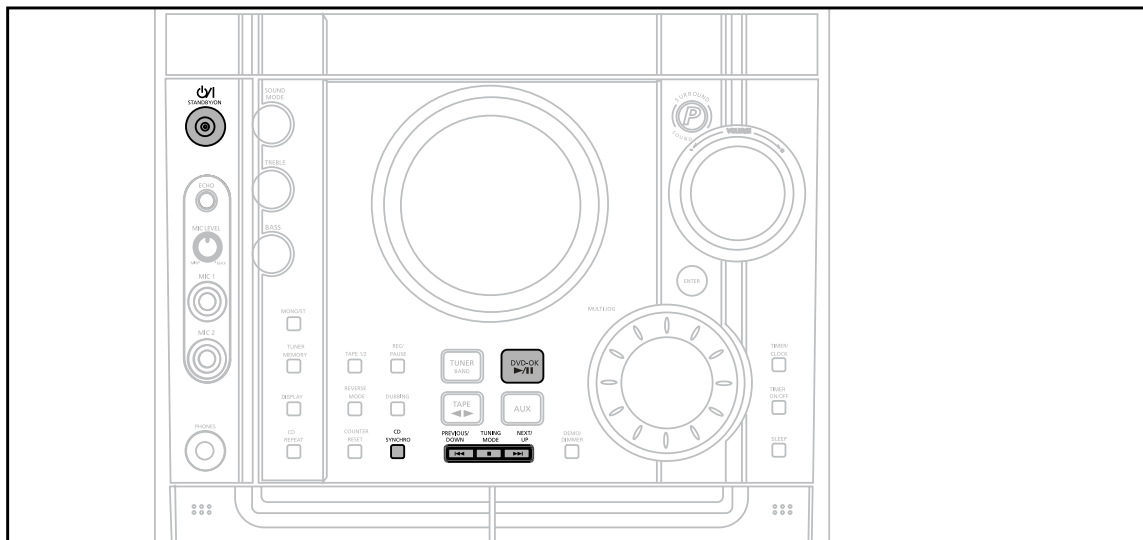

1 Включите систему нажатием кнопки **ГОТОВНОСТЬ/ВКЛ.**

2 Установите кассету без записи в кассетную ДЕКУ 2.

- Откройте кассетную деку, нажав угол крышки деки в месте, где написано **PUSH EJECT** (▲) (Нажмите, чтобы открыть), а затем закройте крышку кассетной деки.
- Используйте кассету, на которой не удалены лепестки защиты записи.

3 Загрузите в проигрыватель компакт-диск.

- Нажмите кнопку **ОТКРЫТЬ/ ЗАКРЫТЬ** (▲), чтобы открыть отсек для компакт-дисков.
- Загрузите диск и нажмите кнопку **ОТКРЫТЬ/ ЗАКРЫТЬ** (▲), чтобы закрыть отсек для компакт-дисков.

4 Нажмите кнопку **DVD/ CD** (▷/II).

- Для выбора нужной песни, нажимайте кнопки выбора дорожки компакт-диска (I<< или >>I).

5 Нажмите кнопку **CD SYNCHRO** (Синхронизация с компакт-диском)

- Если проигрыватель остановлен, нажмите эту кнопку, чтобы начать запись с первой дорожки диска.
- Нажмите и удерживайте кнопку **CD SYNCHRO** во время воспроизведения, чтобы начать запись от начала текущей дорожки.

6 Чтобы остановить запись, нажмите кнопку ■.

Примечание

- Вы можете использовать кнопку **CD SYNCHRO** только в режиме воспроизведения компакт-диска.

Прямая запись

Режим прямой записи позволяет вам начать запись с любой дорожки на компакт-диске.

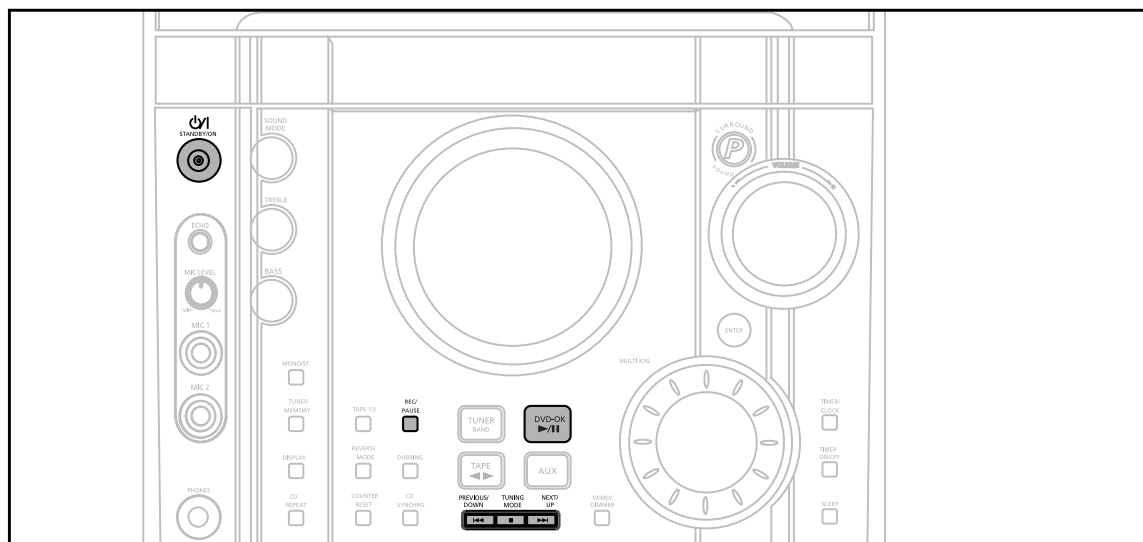

1 Включите систему нажатием кнопки **ГОТОВНОСТЬ/ВКЛ.**

2 Установите кассету без записи в кассетную ДЕКУ 2.

- Откройте кассетную деку, нажав угол крышки деки в месте, где написано **PUSH EJECT** (▲) (Нажмите, чтобы открыть), а затем закройте крышку кассетной деки.
- Используйте кассету, на которой не удалены лепестки защиты записи.

3 Загрузите в проигрыватель компакт-диск.

- Нажмите кнопку **ОТКРЫТЬ/ ЗАКРЫТЬ** (▲), чтобы открыть отсек для компакт-дисков.
- Загрузите диск и нажмите кнопку **ОТКРЫТЬ/ ЗАКРЫТЬ** (▲), чтобы закрыть отсек для компакт-дисков.

4 Нажмите кнопку **DVD/ CD** (▷/||).

- Для выбора нужной песни, нажимайте кнопки выбора дорожки компакт-диска (|<< или >>|).

5 Нажмите кнопку **REC/PAUSE (Запись/ Пауза)**.

- Начнется запись.
- Чтобы остановить запись, нажмите кнопку ■.

Примечание

- На кассете, на которую вы собираетесь делать запись, не должны быть удалены лепестки защиты записи.

Запись передачи радиостанции

Вы можете записать выбранную вами передачу радиостанции. Вам не требуется регулировать громкость, так как она не влияет на запись.

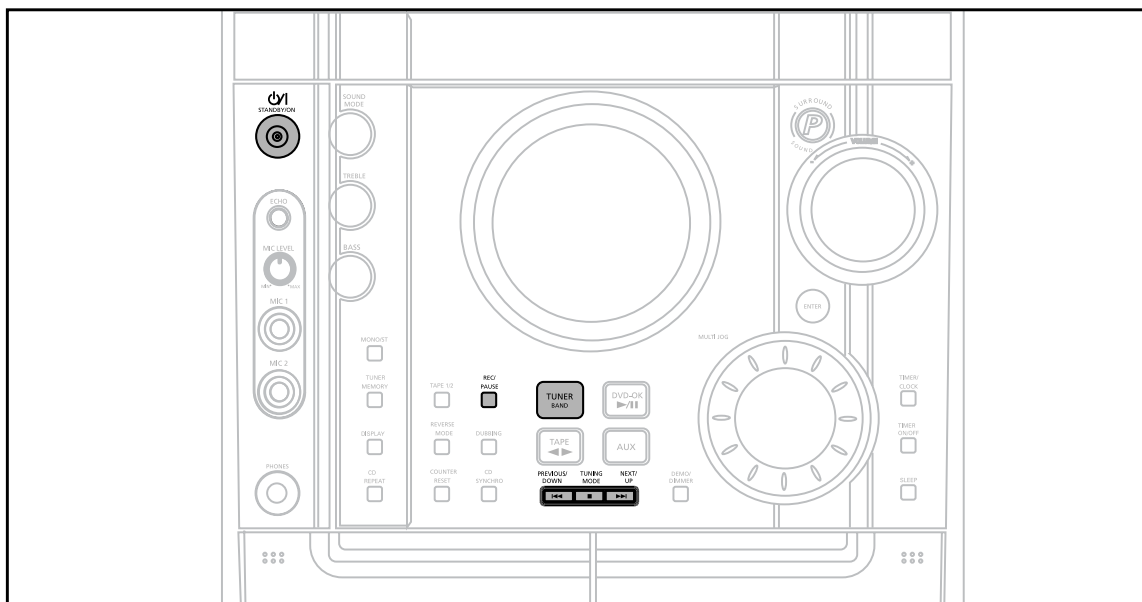

1 Включите систему нажатием кнопки **ГОТОВНОСТЬ/ВКЛ.**

2 Установите кассету без записи в кассетную ДЕМУ 2.

3 Выберите функцию **TUNER** (Тюнер), нажав кнопку **TUNER/ BAND** (Тюнер/ Диапазон).

4 Выберите радиостанцию, передачу которой вы желаете записать, нажимая кнопку **1<<<** /**DOWN** или **UP/>>>1**.

5 Нажмите кнопку **REC/PAUSE** (Запись/ Пауза).

6 Чтобы остановить запись, нажмите кнопку **■**.

- На дисплее появляется сообщение **REC** (Запись) красного цвета и начинается запись.

Функция таймера

- Имеющийся в системе таймер позволяет вам включать или выключать систему в выбранное вами время.
- Если вы больше не хотите, чтобы система автоматически включалась и выключалась, вы должны отключить таймер.
- Прежде чем программировать таймер, убедитесь в том, что часы системы показывают точное время.
- Для выполнения каждого шага в вашем распоряжении имеется несколько секунд. Если вы превысите это время, вам придется начинать все сначала.

Пример: Вы хотите, чтобы вас каждое утро будила музыка.

1 Включите систему нажатием кнопки **ГОТОВНОСТЬ/ВКЛ.**

2 Нажимайте кнопку **TIMER/CLOCK** (Таймер/ Часы), пока дисплей не покажет сообщение **TIMER** (Таймер).

3 Нажмите кнопку **ENTER** (Ввод).

- В течение нескольких секунд дисплей показывает сообщение **ON TIME** (Время включения) (вместо символов эквалайзера), после чего показывается уже установленное время включения системы; вы можете установить новое время включения системы.

4 Установите время включения по таймеру.

5 Установите время выключения по таймеру.

6 Нажатием кнопки << или >> отрегулируйте громкость и нажмите кнопку **ENTER** (Ввод).

а. Установите значение часов нажатием кнопки << или >>.

б. Нажмите кнопку **ENTER** (Ввод).

- Цифры минут начинают мигать.

в. Установите значение минут нажатием кнопки << или >>.

г. Нажмите кнопку **ENTER**.

- В течение нескольких секунд дисплей показывает сообщение **OFF TIME** (Время выключения) (вместо символов эквалайзера), после чего показывается уже установленное время выключения системы; вы можете устанавливать новое время выключения системы.

а. Установите значение часов нажатием кнопки << или >>.

б. Нажмите кнопку **ENTER** (Ввод).

- Цифры минут начинают мигать.

в. Установите значение минут нажатием кнопки << или >>.

г. Нажмите кнопку **ENTER**.

- Дисплей показывает сообщение **VOL 10** (Громкость 10), где 10 соответствует уже установленному уровню громкости.

- Дисплей показывает сообщение, предлагающее выбрать источник музыки.

7 Нажатием кнопки << или >> выберите источник музыки, который будет работать при включении системы.

8 Нажмите кнопку **ENTER**, чтобы подтвердить сделанную установку таймера.

9 Нажмите кнопку **ГОТОВНОСТЬ/ВКЛ.**, чтобы перевести систему в режим готовности.

- **TAPE** (кассета): Установите в деку кассету с записью.
- **TUNER** (радио): **а** Нажмите кнопку **ENTER**. **б** Выберите предварительно настроенную радиостанцию нажатием кнопки << или >>.
- **DVD/CD**: Загрузите компакт-диск.

- Вверху справа от показаний времени на дисплее появляется символ , означающий, что таймер установлен.
- Система автоматически включится и выключится в заданное время.

Примечание

- Если время включения и выключения по таймеру совпадает, на дисплее появляется слово **ERROR** (Ошибка).
- При выполнении Шагов 3, 4, 5, 6, 7, 8 вы также можете использовать кнопку **RETURN** (Возврат) на передней панели вместо кнопки **ENTER** на пульте дистанционного управления.
- При выполнении Шагов 4, 5, 6, 7 вы также можете использовать ручку **Multi Jog** или кнопки **|<< , >>|** на передней панели вместо кнопок < или > на пульте дистанционного управления.

Отмена действия таймера

После того, как вы установили таймер, он начинает работать автоматически, на что указывает индикатор ТАЙМЕРА на дисплее.

Если вы больше не хотите пользоваться таймером, вы должны отключить его.

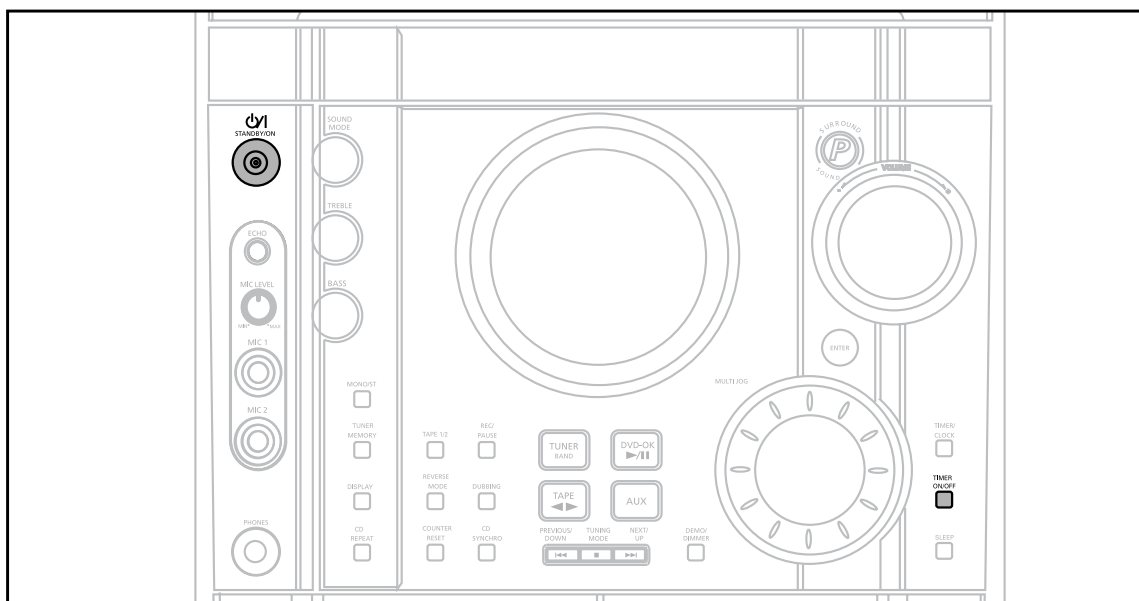

Чтобы отключить таймер, нажмите кнопку **TIMER ON/OFF** (Включение/ Выключение таймера) один раз.

- Символ  больше не показывается.

Чтобы вновь включить таймер, нажмите кнопку **TIMER ON/OFF** еще раз.

- На дисплее вновь появляется символ .

Примечание

- Вы можете отключить таймер в любое время, вне зависимости от того, включена ли система или она находится в режиме готовности.

Функции P.SOUND/SURROUND/ Выбор РЕЖИМА ЗВУЧАНИЯ

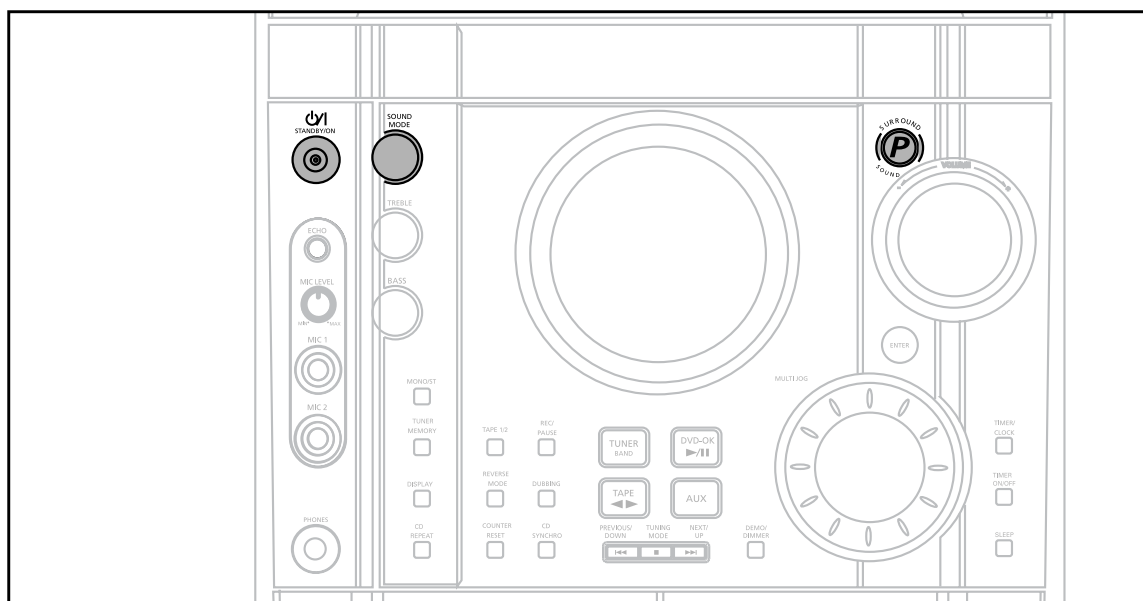

Функции P.SOUND/SURROUND

Ваша компактная мини-система снабжена функциями Power Sound/Power Surround. Функции Power Sound/Power Surround усиливают низкие частоты и улучшают звучание низких и высоких частот в два раза с тем, чтобы вы могли наслаждаться мощным и реалистичным объемным звучанием.

Нажмите кнопку **P.SOUND/SURROUND** на передней панели.

Результат: При нажатиях кнопки **P.SOUND/P.SURROUND** на передней панели на дисплее последовательно показываются сообщения "**P.SOUND**", "**P.SURROUND**", **OFF (ВЫКЛ)**".

Для выключения функции вновь нажмите кнопку **P.SOUND/P.SURROUND**.

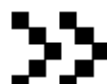

Выбор РЕЖИМА ЗВУЧАНИЯ

Ваша компактная мини-система оборудована эквалайзером с предустановленными настройками, который позволяет вам выбрать наиболее подходящий баланс высоких и низких частот, соответствующий музыке, которую вы слушаете.

Поворачивайте ручку **SOUND MODE** (Режим звучания) на передней панели или нажимайте кнопку **SOUND MODE** на пульте дистанционного управления, пока не выберете требуемый вариант.

| Чтобы получить ... | Выберите... |
|---|-------------|
| Обычный баланс частот (линейный) | PASS |
| Баланс, подходящий для поп-музыки | POP |
| Баланс, подходящий для рок-музыки | ROCK |
| Баланс, подходящий для классической музыки | CLASSIC |
| Баланс, подходящий для записи из концертного зала | HALL |
| Баланс, подходящий для "живой" записи | LIVE |
| Баланс, подходящий для звукового сопровождения кинофильма | CINEMA |
| Баланс, подходящий для голоса | USER EQ |

Примечание

- Функцию USER EQ (Тембр высоких/низких частот) см. на стр. 71.

Таймер "Сон"/Временное отключение звука



Таймер "Сон"

Вы можете установить время до автоматического выключения системы.

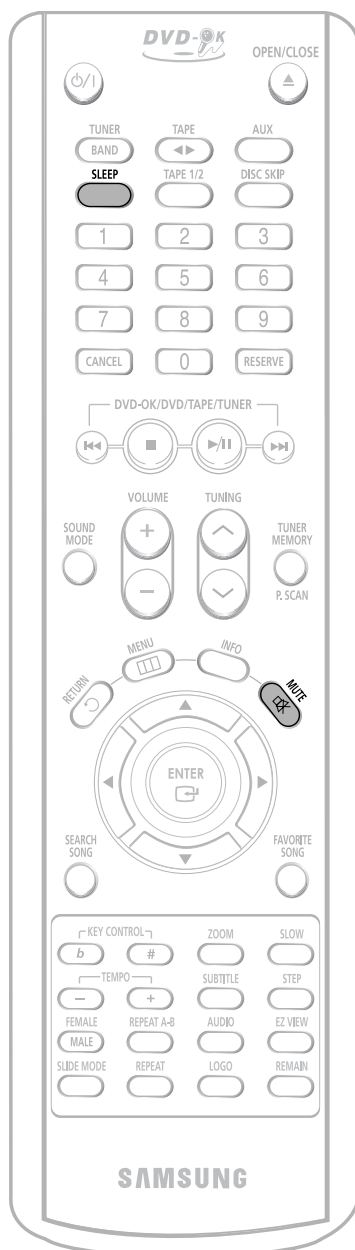

Нажмите кнопку **SLEEP** (Сон).

- При последовательных нажатиях кнопки установленное время до автоматического выключения меняется следующим образом: **90 MIN** → **60 MIN** → **45 MIN** → **30 MIN** → **15 MIN** → **OFF (ВЫКЛ.)**.



Для подтверждения установленного времени нажмите кнопку **SLEEP**.

- На дисплее появится время, оставшееся до автоматического выключения системы.
- Если вы нажмете кнопку опять, заданное время изменяется, начиная с последнего заданного времени.

Для отмены действия таймера "Сон" нажимайте кнопку **SLEEP**, пока на дисплее не появится сообщение **OFF (Выкл.)**.



Временное отключение звука

Эта функция полезна, если вам нужно ответить на звонок в дверь или на телефонный звонок.

Нажмите кнопку **MUTE** (Временное отключение звука).

- На дисплее начнет мигать сообщение 'MUTE' (Временное отключение звука).
- Чтобы вновь появился звук, снова нажмите кнопку **MUTE**.



Демонстрационный режим/Регулировка яркости дисплея

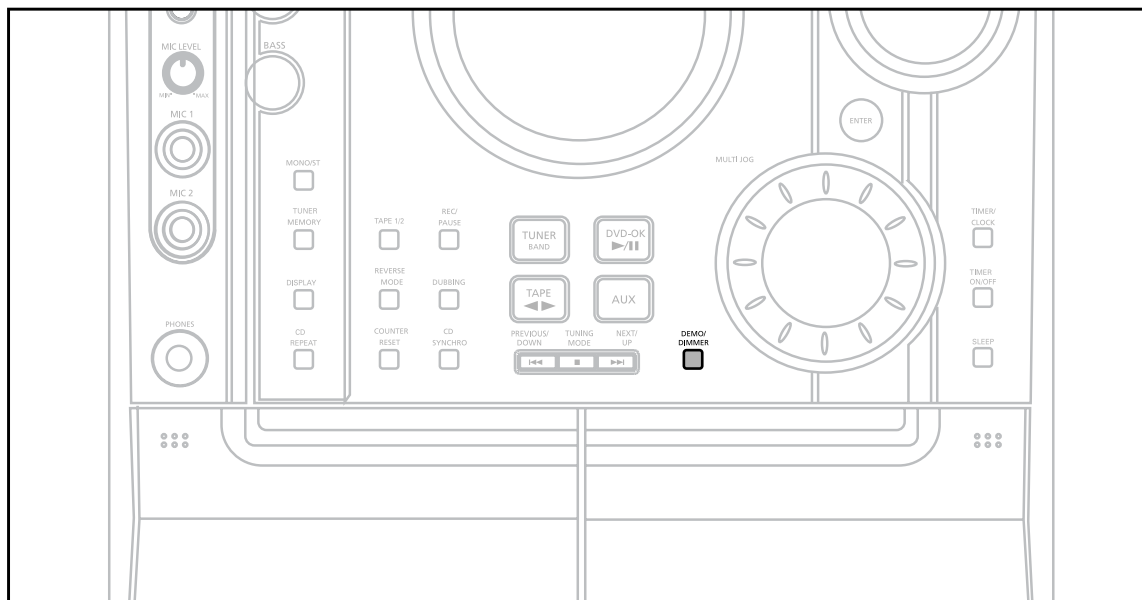

Демонстрационный режим

Вы можете просмотреть на дисплее различные функции, обеспечиваемые вашей системой.

Нажмите кнопку **DEMO/DIMMER** (Демонстрационный режим/Регулировка яркости дисплея).

- На дисплее по очереди перечисляются различные функции, имеющиеся в вашей системе.
- Все эти функции подробно описаны в данной Инструкции. За указаниями по их использованию обращайтесь к соответствующим разделам.



Регулировка яркости дисплея

Вы можете отрегулировать яркость дисплея на основном блоке так, чтобы его свечение не мешало вам смотреть фильм.

Нажмите кнопку **DEMO/DIMMER** (Демонстрационный режим/Регулировка яркости дисплея).

- При нажатиях кнопки яркость дисплея меняется следующим образом: **DIMMER ON (Приглушенный)** → **DIMMER OFF (Яркий)**.

Чтобы выйти из демонстрационного режима, нажмите кнопку **DEMO/DIMMER** еще раз.

Тембр низких/высоких частот (USER EQ)

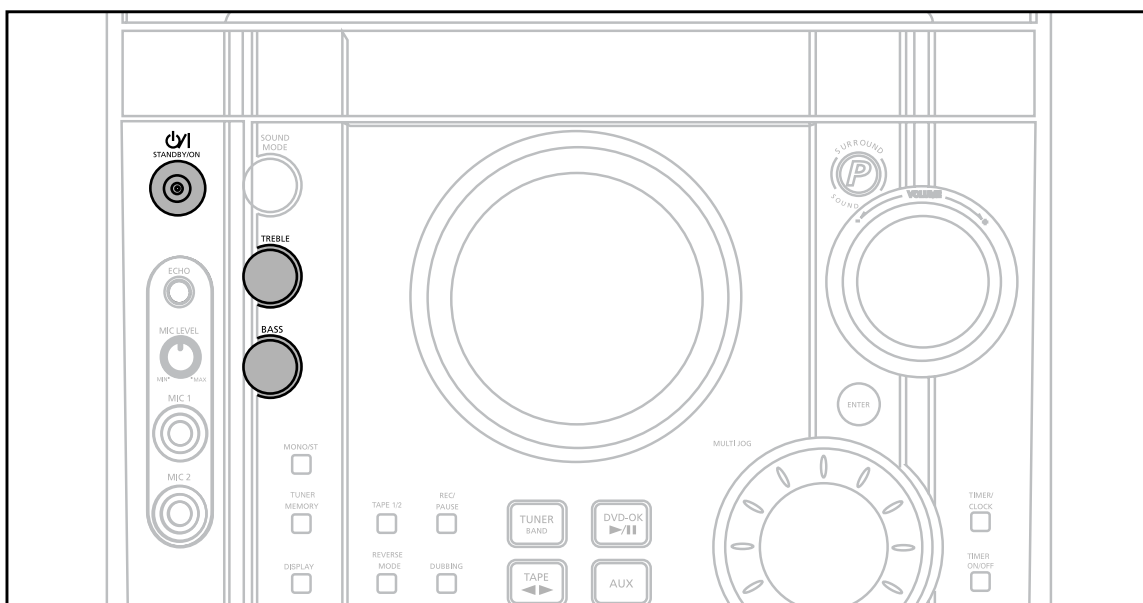

Тембр низких частот

Функция регулировки тембра низких частот позволяет вам установить желаемый уровень низких частот.



Тембр высоких частот

Функция регулировки тембра высоких частот позволяет вам установить желаемый уровень высоких частот.

- 1 Поворотом ручки **BASS** (Низкие частоты) выберите желаемый уровень низких частот, который в 9 ступеней изменяется от BASS -08 до BASS +08.

- 1 Поворотом ручки **TREBLE** (Высокие частоты) выберите желаемый уровень высоких частот, который в 9 ступеней изменяется от TRE -08 до TRE +08.

- 2 Таким образом вы можете установить желаемый уровень низких частот.

- 2 Таким образом вы можете установить желаемый уровень высоких частот.

Подсоединение наушников

Вы можете подсоединить наушники к вашей компактной мини-системе, чтобы слушать музыку или радиопередачи, не доставляя неудобства другим людям, находящимся в комнате. Наушники должны иметь разъем диаметром 3,5 мм или соответствующий адаптер.

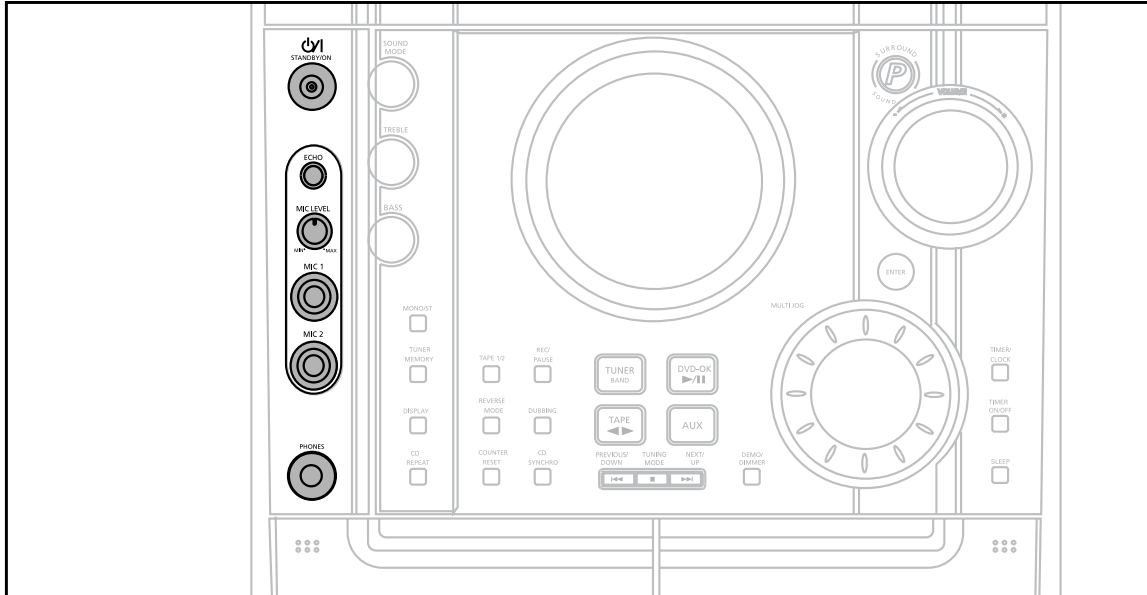

Подсоедините наушники к гнезду **PHONES** (Наушники) на передней панели системы.

- Громкоговорители перестают использоваться для воспроизведения звука.

Примечание

- Продолжительное пользование наушниками на большой громкости звука может повредить ваш слух.

Как хранить диски и обращаться с ними

Небольшие царапины на диске могут ухудшить качество звука и изображения или привести к сбоям при воспроизведении. Обращайтесь с дисками осторожно, чтобы не поцарапать их.

Как держать диск



Не прикасайтесь к поверхности диска, с которой производится считывание сигнала. Всегда держите диски за края, чтобы не оставлять отпечатки пальцев на блестящей поверхности.

Не приклеивайте на диски бумагу или липкую ленту.

Уход за дисками и их хранение

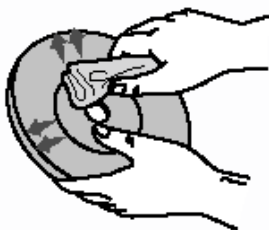

Если на диске имеются отпечатки пальцев или грязь, почистите диск слабым раствором мягкого моющего средства в воде и протрите мягкой сухой тряпочкой.

- При чистке осторожно протирайте диск в направлении от центра диска к краям.

Примечание

- Если теплый воздух вступает в контакт с холодными деталями внутри проигрывателя, может произойти конденсация влаги. Когда внутри проигрывателя произошла конденсация влаги, он может не работать надлежащим образом. Если это произойдет, выньте диск из лотка и дайте проигрывателю постоять от 1 до 2 часов с включенным питанием.

Как обращаться с аудиокассетами

- Следите за тем, чтобы лента в кассете была хорошо натянута.
- Чтобы предотвратить случайное стирание кассеты, запись на которой вы хотите сохранить, удалите лепестки защиты записи на верхнем крае кассеты. Чтобы перезаписать кассету, лепестки на которой были удалены, просто заклейте отверстия липкой лентой.
- Когда вы закончили воспроизводить кассету, всегда возвращайте ее назад в коробочку.
- Храните ваши кассеты в чистом месте вдали от прямого солнечного света, там где они не будут подвергаться воздействию высоких температур.
- Избегайте использования 120 минутных кассет, так как они приводят к перегрузке лентопротяжного механизма.

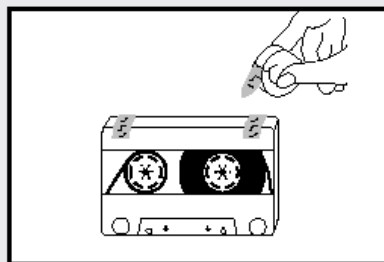
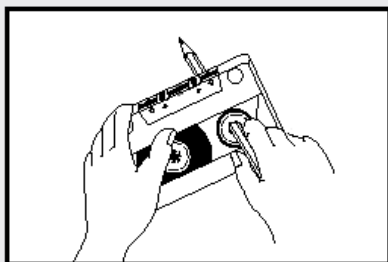

Прежде, чем обращаться в сервисный центр

Если ваша система не работает должным образом, обратитесь к приведенной ниже таблице. Если возникшая у вас проблема не указана в таблице или если приведенные в таблице инструкции не помогли, выключите систему, отсоедините ее сетевой шнур от розетки и обратитесь к ближайшему уполномоченному дилеру или в сервисный центр компании Samsung Electronics.

| Проблема | Что проверить/Устранение |
|--|---|
| Лоток для диска не открывается. | <ul style="list-style-type: none"> • Надежно ли вставлена вилка сетевого шнура в розетку? • Выключите систему, а затем вновь включите ее. |
| Диск не воспроизводится. | <ul style="list-style-type: none"> • Проверьте региональный код DVD-диска. Может оказаться невозможным воспроизведение DVD-дисков, купленных за границей. • Этот проигрыватель не может воспроизводить диски типа CD-ROM и DVD-ROM. • Проверьте возрастную категорию DVD-диска. • Проверьте, не записан ли фильм, запрещенный для копирования на DVD-R (RW) диск. |
| Воспроизведение не начинается сразу же после того, как вы нажали кнопку Воспроизведение/Пауза. | <ul style="list-style-type: none"> • Проверьте, нет ли на диске царапин и не деформирован ли он. • Протрите диск, чтобы почистить его. |
| Звук не воспроизводится. | <ul style="list-style-type: none"> • Звук не слышен в режимах ускоренного, замедленного и покадрового воспроизведения. • Правильно ли подсоединены громкоговорители? Правильно ли выполнена настройка конфигурации громкоговорителей вашей акустической системы? • Нет ли на диске серьезных повреждений? |
| Изображение не появляется; звук не воспроизводится; лоток с диском вновь открывается через 2–5 секунд. | <ul style="list-style-type: none"> • Не переместили ли вы проигрыватель из холодного места в теплое? Если внутри проигрывателя произошла конденсация влаги, выньте диск из лотка и дайте проигрывателю постоять от 1 до 2 часов с включенным питанием (вы вновь сможете пользоваться проигрывателем после того, как сконденсировавшаяся влага испарится). |
| <ul style="list-style-type: none"> • Диск вращается, но изображение не появляется. • Изображение дрожит и имеет плохое качество. | <ul style="list-style-type: none"> • Включен ли ваш телевизор? • Правильно ли подсоединены кабели для видеосигнала? • Нет ли на диске грязи и не поврежден ли он? • Может оказаться невозможно воспроизвести некоторые диски из-за плохого качества их изготовления. |

| Проблема | Что проверить/Устранение |
|---|--|
| Функции выбора языка звукового сопровождения или субтитров не работают. | <ul style="list-style-type: none"> • Функции выбора языка звукового сопровождения и субтитров не работают в случае, если на DVD-диске не записаны звуковое сопровождение и субтитры на нескольких языках. Кроме того, на разных дисках эти функции могут работать по-разному. |
| Меню диска не появляется на экране даже при нажатии кнопки Menu (Меню). | <ul style="list-style-type: none"> • Имеется ли меню на этом диске? |
| Невозможно изменить формат кадра. | <ul style="list-style-type: none"> • Вы можете просматривать DVD-диски, на которых изображение записано с форматом кадра 16:9, в режимах 16:9 WIDE, 4:3 LETTER BOX или 4:3 PAN-SCAN, но диски, на которых изображение записано с форматом кадра 4:3, могут просматриваться только с форматом кадра 4:3. Посмотрите информацию о диске на его коробке, и затем выберите подходящий формат кадра. |
| Кассета не воспроизводится | <ul style="list-style-type: none"> • Не была выбрана функция TAPE (Кассета). • Кассета была неправильно вставлена. • Не была закрыта крышка кассетной деки. • Лента в кассете либо изношена, либо повреждена. |
| Уменьшается громкость Кассета не стирается правильно. Слишком сильная детонация звука | <ul style="list-style-type: none"> • Головки воспроизведения загрязнены. • Прижимные ролики или ведущий вал загрязнены. • Лента изношена. |
| Вы не можете настроиться на желаемую радиостанцию. | <ul style="list-style-type: none"> • Правильно ли подсоединена и установлена антенна? • Если входной сигнал от комнатной антенны слабый, установите наружную FM антенну в месте, где обеспечивается хорошее качество приема. |
| <ul style="list-style-type: none"> • Система работает неправильно (Пример: выключается питание системы или слышен странный шум.) • DVD-проигрыватель работает неправильно | <ul style="list-style-type: none"> • Выключите питание системы, а затем нажмите кнопку STOP на основном блоке и удерживайте ее нажатой более 5 секунд. <p>При установке в исходное состояние стираются все сделанные вами настройки. Не пользуйтесь этой функцией без необходимости.</p> |
| Вы забыли пароль для установки возрастной категории | <ul style="list-style-type: none"> • Когда DVD-проигрыватель остановлен, нажмите кнопку TUNING MODE/■ на основном блоке и удерживайте ее нажатой более 5 секунд. На дисплее появится сообщение "INITIAL" и все настройки системы вернуться в исходное состояние. • Нажмите кнопку POWER (Питание). <p>При установке в исходное состояние стираются все сделанные вами настройки. Не пользуйтесь этой функцией без необходимости.</p> |

Замечания о дисках

Формат записанных дисков

Диски CD-R

- В зависимости от устройства, на котором записывался диск CD-R (устройство записи дисков или ПК) и характеристик самого диска, его воспроизведение может оказаться невозможным.
- Пользуйтесь дисками CD-R объемом 650 Мбайт/ 74 мин. По возможности избегайте использовать диски CD-R, поскольку их воспроизведение может оказаться невозможным.
- По возможности, старайтесь не пользоваться дисками CD-RW (перезаписываемыми), поскольку их воспроизведение может оказаться невозможным.
- Диски типа CD-R могут воспроизводиться полностью только в случае, если они уже записаны окончательно и "закрыты". Если сессия записи была завершена, но сам диск был оставлен "открытым", такой диск может не воспроизводиться полностью.

Диски CD-R с файлами MP3

- Эта система позволяет воспроизводить диски CD-R с файлами MP3, только если это диск формата ISO 9660 или Joliet.
- Имена файлов MP3 должны состоять не более, чем из 8 символов и не содержать символов пробела или специальных символов (./=+).
- Если для имени файла используется корейский язык, имя будет показываться на экране телевизора на корейском языке, а на дисплее вместо букв корейского языка будут показываться символы * (звездочка).
- Используйте диски, записанные с битрейтом не менее 128 Кбит/с.
- Эта система позволяет воспроизводить только файлы с расширением "*.mp3" и "*.MP3".
- Эта система позволяет воспроизводить многосессионные диски только с непрерывной записью. Если на многосессионном диске имеются пустые сектора, воспроизведение будет идти только до первого пустого сектора.
- Если диск не "закрыт", до начала его воспроизведения пройдет больше времени, к тому же, возможно, не все файлы на таком диске смогут быть воспроизведены.
- При воспроизведении файлов, записанных с переменным битрейтом (VBR), то есть, и с высоким, и с низким битрейтом (например, 32 Кбит/с и 320 Кбит/с), звук может прерываться.
- Если на одном диске записано более 500 дорожек (файлов), система способна воспроизвести не более 500 дорожек.
- Если на одном диске имеется более 300 папок, система способна воспроизвести файлы не более, чем из 300 папок.



Что такое MP3?

MP3 означает MPEG1 Audio Layer 3, а MPEG, в свою очередь, расшифровывается как Moving Pictures Experts Group (Группа экспертов по вопросам кинотехники). MP3 – это формат сжатия аудио файлов со степенью сжатия 1:12 (при 128 Кбит/с*). таким образом, диск с файлами формата MP3 вмещает примерно в 12 раз больше данных, чем обычный музыкальный компакт-диск.

Диски CD-R с файлами JPEG

- Эта система позволяет воспроизводить только файлы с расширением ".jpeg" и ".JPEG".
- Если диск не "закрыт", до начала его воспроизведения пройдет больше времени, к тому же, возможно, не все файлы на таком диске смогут быть воспроизведены.
- Эта система позволяет воспроизводить диски CD-R с файлами JPEG только если это диски формата ISO 9660 или Joliet.
- Названия файлов JPEG должны состоять не более, чем из 8 символов и не содержать символов пробела или специальных символов (./=+).
- Эта система позволяет воспроизводить многосессионные диски только с непрерывной записью. Если на многосессионном диске имеется пустые сектора, воспроизведение будет идти только до первого пустого сектора.
- На одном диске можно сохранить максимум 9999 изображений формата JPEG.
- При воспроизведении диска с изображениями формата Kodak/Fuji, из находящихся в папке файлов с изображениями будут воспроизводиться только файлы формата JPEG.
- При воспроизведении дисков с изображениями иного формата, чем Kodak/Fuji, системе понадобится больше времени, чтобы начать воспроизведение, к тому же такие диски с изображениями могут не воспроизводиться вовсе.

Словарь терминологии

| | |
|---|--|
| РАКУРС | На некоторых DVD-дисках записаны сцены, которые были одновременно сняты камерами с нескольких различных точек (одна и та же сцена снимается спереди, с левой стороны, с правой стороны и т.п.) При воспроизведении таких дисков кнопка Angle (Ракурс) может использоваться для просмотра определенной сцены в разных ракурсах. |
| НОМЕР ЧАСТИ | Эти номера записаны на DVD-дисках. Фильм разбивается на несколько фрагментов, называемых частями (chapter), каждый из которых нумеруется, и вы можете быстро найти определенные части фильма на диске с использованием этих номеров. |
| DVD-диск | Оптический диск, на который с высокой плотностью были записаны цифровые сигналы, содержащие высококачественные изображение и звук. DVD-диск можно представить себе в виде диска, состоящего из двух "склеенных" между собой дисков толщиной 0,6 мм, на который при помощи технологии записи с высокой плотностью записан видеосигнал с использованием новой технологии компрессии изображения (MPEG-2). |
| ИКМ | Это сокращение от термина "импульсно-кодовая модуляция". Эта модуляция используется для записи цифрового звукового сигнала. |
| PBC (управление воспроизведением) | Сигналы, записанные на диске VIDEO-CD (версии 2.0) для управления его воспроизведением. При помощи экранных меню, записанных на дисках VIDEO-CD с функцией PBC, вы можете осуществлять выбор эпизодов фильма или требуемой информации. |
| РЕГИОНАЛЬНЫЙ КОД | В DVD-проигрывателях и DVD-дисках используется региональное кодирование. Невозможно воспроизводить DVD-диск на DVD-проигрывателе, региональный код которого отличается от регионального кода диска. |
| СУБТИТРЫ | Это появляющийся в нижней части экрана текст, содержащий перевод диалогов. На DVD-диске могут быть записаны субтитры максимум на 32 языках. |
| НОМЕР НАЗВАНИЯ (ФИЛЬМА) | Номера фильмов записываются на DVD-дисках. Когда на диске записаны два или более фильма, эти фильмы нумеруются как Title 1, Title 2, и т.п. |
| НОМЕР ДОРОЖКИ | Эти номера присвоены записям, содержащимся на дисках VIDEO-CD и компакт-дисках. Они позволяют быстро найти нужные записи на диске. |
| Диск VIDEO-CD | Содержит записи изображения и звука, качество которых примерно соответствует качеству изображения и звука, записанных на кассете видеомагнитофона. Этот проигрыватель также поддерживает диски Video-CD, содержащие сигналы управления воспроизведением (диски Video-CD версии 2.0). |
|  | 5.1 (или 6) каналный цифровой объемный звук, воспроизводимый с DVD-дисков и лазерных дисков (с маркировкой ) , на которые записаны цифровые аудио сигналы. Вы можете наслаждаться динамичным и реалистичным звучанием, благодаря более высокому качеству звука, более широкому динамическому диапазону и лучшей направленности звука, чем при использовании обычной технологии Dolby Surround. |

Технические характеристики

РАДИОПРИЕМНИК

АМ (СРЕДНИЕ ВОЛНЫ)

| | |
|-----------------------------|-------|
| Отношение сигнал/шум | 40 дБ |
| Полезная чувствительность | 56 дБ |
| Полный коэффициент гармоник | 2% |

FM

| | |
|-----------------------------|-------|
| Отношение сигнал/шум | 55 дБ |
| Полезная чувствительность | 10 дБ |
| Полный коэффициент гармоник | 0,6% |

ПРОИГРЫВАТЕЛЬ ДИСКОВ

| | |
|-------------------------------------|---|
| Емкость | 3 диска |
| Диапазон частот | 20 Гц - 20 кГц (± 1 дБ) |
| Отношение сигнал/шум | 85 дБ (на частоте 1 кГц) с фильтром |
| Искажения | 0,05% (на частоте 1 кГц) |
| Переходное затухание между каналами | 75 дБ |
| Размеры дисков | Диаметр: 120 или 80 мм. Толщина: 1,2 мм |

КАССЕТНАЯ ДЕКА

| | |
|-------------------------------------|---------------------|
| Диапазон частот | 125 Гц ~ 10 кГц |
| Отношение сигнал/ шум | 40 дБ |
| Переходное затухание между каналами | 30 дБ |
| Стирающий эффект | 50 дБ (без фильтра) |

УСИЛИТЕЛЬ

| | |
|---|--|
| Выходная мощность | |
| Основные громкоговорители (на нагрузке 6 Ω) | 75 Вт/Канал, RMS, IEC (полный коэффициент гармоник: 10%) |
| Переходное затухание между каналами | 40 дБ |
| Отношение сигнал/шум | 75 дБ |

ОБЩИЕ ХАРАКТЕРИСТИКИ

| | |
|-----------------------|--------------------------------|
| Потребляемая мощность | 150 Вт |
| Габаритные размеры | 270 (Г) x 332 (В) x 426 (Ш) мм |

Если у вас есть предложения или вопросы по продуктам Samsung, связывайтесь с информационным центром Samsung.

117545 Россия, Москва, ул. Дорожная, д.3, корп. 6
8-800-200-0400
www.samsung.ru

Связывайтесь с SAMSUNG по всему миру

Если у вас есть предложения или вопросы по продуктам Samsung, связывайтесь с информационным центром Samsung.

| Region | Country | Customer Care Center ☎ | Web Site |
|----------------------|-------------------|--|--|
| North America | CANADA | 1-800-SAMSUNG (7267864) | www.samsung.com/ca |
| | MEXICO | 01-800-SAMSUNG (7267864) | www.samsung.com/mx |
| | U.S.A | 1-800-SAMSUNG (7267864) | www.samsung.com |
| Latin America | ARGENTINE | 0800-333-3733 | www.samsung.com/ar |
| | BRAZIL | 0800-124-421 | www.samsung.com/br |
| | CHILE | 800-726-7864(SAMSUNG) | www.samsung.com/cl |
| | COSTA RICA | 0-800-507-7267 | www.samsung.com/latin |
| | ECUADOR | 1-800-10-7267 | www.samsung.com/latin |
| | EL SALVADOR | 800-6225 | www.samsung.com/latin |
| | GUATEMALA | 1-800-299-0013 | www.samsung.com/latin |
| | JAMAICA | 1-800-234-7267 | www.samsung.com/latin |
| | PANAMA | 800-7267 | www.samsung.com/latin |
| | PUERTO RICO | 1-800-682-3180 | www.samsung.com/latin |
| | REP. DOMINICA | 1-800-751-2676 | www.samsung.com/latin |
| | TRINIDAD & TOBAGO | 1-800-7267-864 | www.samsung.com/latin |
| VENEZUELA | 1-800-100-5303 | www.samsung.com/latin | |
| Europe | BELGIUM | 02 201 2418 | www.samsung.com/be |
| | CZECH REPUBLIC | 844 000 844 | www.samsung.com/cz |
| | DENMARK | 38 322 887 | www.samsung.com/dk |
| | FINLAND | 09 693 79 554 | www.samsung.com/fi |
| | FRANCE | 08 25 08 65 65 (0,15€/Min) | www.samsung.com/fr |
| | GERMANY | 01805 - 121213 (€ 0,14/Min) | www.samsung.de |
| | HUNGARY | 06 40 985 985 | www.samsung.com/hu |
| | ITALIA | 199 153 153 | www.samsung.com/it |
| | LUXEMBURG | 02 261 03 710 | www.samsung.lu |
| | NETHERLANDS | 0900 20 200 88 (€ 0.10/Min) | www.samsung.com/nl |
| | NORWAY | 231 627 22 | www.samsung.com/no |
| | POLAND | 0 801 801 881 | www.samsung.com/pl |
| | PORTUGAL | 80 8 200 128 | www.samsung.com/pt |
| | SLOVAKIA | 0850 123 989 | www.samsung.com/sk |
| | SPAIN | 902 10 11 30 | www.samsung.com/es |
| | SWEDEN | 08 585 367 87 | www.samsung.com/se |
| U.K | 0870 242 0303 | www.samsung.com/uk | |
| CIS | RUSSIA | 8-800-200-0400 | www.samsung.ru |
| | UKRAINE | 8-800-502-0000 | www.samsung.com/ur |
| Asia Pacific | AUSTRALIA | 1300 362 603 | www.samsung.com/au |
| | CHINA | 800-810-5858, 010- 6475 1880 | www.samsung.com.cn |
| | HONG KONG | 2862 6001 | www.samsung.com/hk |
| | INDIA | 3030 8282 1600 1100 11 | www.samsung.com/in |
| | INDONESIA | 0800-112-8888 | www.samsung.com/id |
| | JAPAN | 0120-327-527 | www.samsung.com/jp |
| | MALAYSIA | 1800-88-9999 | www.samsung.com/my |
| | PHILIPPINES | 1800-10-SAMSUNG (7267864) | www.samsung.com/ph |
| | SINGAPORE | 1800-SAMSUNG (7267864) | www.samsung.com/sg |
| Middle East & Africa | THAILAND | 1800-29-3232 02-689-3232 | www.samsung.com/th |
| | TAIWAN | 0800-329-999 | www.samsung.com/tw |
| | VIETNAM | 1 800 588 889 | www.samsung.com/vn |
| | SOUTH AFRICA | 0860 7267864 (SAMSUNG) | www.samsung.com/za |
| | U.A.E | 800SAMSUNG (7267864) | www.samsung.com/mea |