

**SAMSUNG**

**МИНИКОМПОНЕНТНАЯ СИСТЕМА С  
ФУНКЦИЕЙ КАРАОКЕ И  
ПРОИГРЫВАТЕЛЕМ DVD-ДИСКОВ  
МАХ-KDZ100  
МАХ-KDZ110  
МАХ-KDZ120**

**Инструкция для**

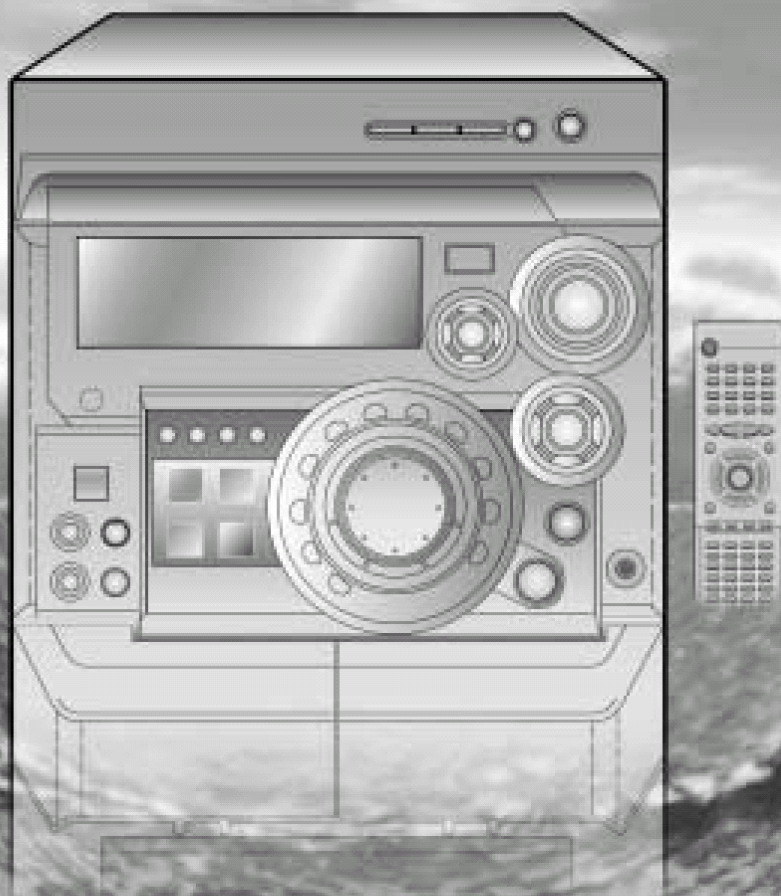

## Предупреждения по технике безопасности

### ЛАЗЕРНОЕ ИЗДЕЛИЕ КЛАССА 1

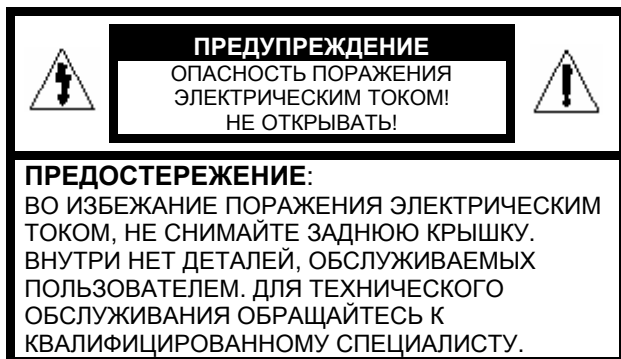

### ЛАЗЕРНОЕ ИЗДЕЛИЕ КЛАССА 1

Этот проигрыватель компакт дисков классифицирован как ЛАЗЕРНОЕ ИЗДЕЛИЕ КЛАССА 1.

Использование органов управления, регулировки или выполнение процедур, не описанных в данной Инструкции, может привести к опасному облучению лазером.

**ОСТОРОЖНО - НЕВИДИМОЕ ЛАЗЕРНОЕ ИЗЛУЧЕНИЕ. ПРИ СНЯТИИ КОЖУХА И ОТКЛЮЧЕНИИ БЛОКИРОВОЧНЫХ КОНТАКТОВ ИЗБЕГАЙТЕ ПОПАДАНИЯ ПОД ЛУЧ ЛАЗЕРА.**



Этот символ указывает на то, что внутри данного изделия имеются детали, находящиеся под опасным напряжением, прикосновение к которым приведет к поражению электрическим током.



Этот символ указывает, что в документации на изделие имеется важная инструкция по его использованию или обслуживанию.

**ПРЕДУПРЕЖДЕНИЕ:** Во избежание возгорания или поражения электрическим током, не допускайте попадания данного изделия под дождь или в условия высокой влажности.

**ОСТОРОЖНО:** ВО ИЗБЕЖАНИЕ ПОРАЖЕНИЯ ЭЛЕКТРИЧЕСКИМ ТОКОМ, ПОЛНОСТЬЮ ВСТАВЛЯЙТЕ ВИЛКУ В РОЗЕТКУ ТАК, ЧТОБЫ ШИРОКАЯ ПЛАСТИНА ВИЛКИ СОВПАЛА С ШИРОКИМ ОТВЕРСТИЕМ РОЗЕТКИ.

## СОДЕРЖАНИЕ

*Благодарим вас за покупку миникомпонентной системы компании SAMSUNG.*

*Пожалуйста, найдите время для того, чтобы прочитать данную Инструкцию, так как она позволит вам легко настроить вашу систему и полностью использовать все ее возможности.*

♦ <b>Предупреждения по технике безопасности</b> .....	1	♦ <b>Тюнер</b>	
♦ <b>Установка вашей миникомпонентной системы</b>		п Поиск радиостанций и сохранение настройки на них в памяти системы .....	25
п Вид передней панели .....	4	п Выбор запомненной радиостанции .....	26
п Вид задней панели .....	5	п Улучшение качества приема .....	26
п Индикаторы на дисплее .....	6	♦ <b>Кассетная дека</b>	
п Пульт дистанционного управления .....	7	п Прослушивание кассеты .....	26
п Где устанавливать вашу миникомпонентную систему .....	8	п Синхронизированная запись компакт-диска .....	27
п Подсоединение вашей системы к сети переменного тока .....	8	п Запись компакт-диска .....	27
п Установка батарей в пульт дистанционного управления .....	8	п Запись передачи радиостанции .....	28
п Подсоединение к внешнему источнику сигнала .....	9	п Копирование кассеты (перезапись) .....	28
п Гнездо цифрового выхода .....	9	п Выбор режима воспроизведения кассеты (только Дека 2) .....	28
п Подсоединение громкоговорителей .....	9	п Счетчик ленты .....	28
п Подсоединение телевизора .....	10	♦ <b>Другие функции</b>	
п Как подсоединяться для улучшения качества звука .....	10	п Функция таймера .....	29
п Подсоединение AM (СВ)/ДВ антенны .....	11	п Отмена действия таймера .....	29
п Подсоединение FM антенны .....	11	п Временное отключение звука (Mute) .....	30
п Демонстрационный режим/Выключение подсветки дисплея .....	12	п Выбор режима звучания .....	30
п Установка часов .....	12	п Функция Power Surround .....	30
♦ <b>Проигрыватель DVD-дисков /дисков караоке</b>		п Регулировка уровня сигнала на сабвуфер .....	30
п Загрузка и смена дисков .....	13	п Установка системы на автоматическое выключение .....	31
п Воспроизведение диска .....	14	п Микрофон (не во всех моделях) .....	31
п Выбор диска в карусельном лотке .....	14	п Подсоединение наушников .....	31
п Вызов на дисплей информации о диске .....	15	♦ <b>Рекомендации по эксплуатации</b>	
п Ознакомительное воспроизведение .....	15	п Меры предосторожности .....	32
п Ускоренное воспроизведение .....	16	п Уход за вашей миникомпонентной системой .....	32
п Замедленное воспроизведение .....	16	п Как обращаться с дисками .....	33
п Пропуск части или дорожки диска .....	16	п Как обращаться с аудио кассетами .....	33
п Прямой переход к фильму/части/времени .....	16	п Прежде чем обращаться в центр послепродажного обслуживания .....	33
п Повторное воспроизведение .....	17	п Технические характеристики .....	34
п Повтор фрагмента между точками А и В .....	17		
п Воспроизведение в случайном порядке .....	18		
п Использование меню диска .....	18		
п Использование меню Title (Фильм) .....	18		
п Запрограммированное воспроизведение в заданном порядке .....	19		
п Выбор языка звукового сопровождения .....	20		
п Выбор языка субтитров .....	20		
п Увеличение изображения .....	20		
п Выбор ракурса .....	20		
п Настройка языка .....	21		
п Настройка параметров аудио выходов .....	21		
п Настройка системы .....	22		
п Установка уровня родительского контроля и пароля .....	22		
п Воспроизведение диска караоке .....	23		
п Подсоединение микрофона .....	23		
п Резервирование аккомпанемента .....	23		
п Приоритет при воспроизведении аккомпанемента .....	23		
п Повтор для дисков караоке .....	23		
п Функция поиска песни .....	24		
п Изменение тональности мелодии .....	24		
п Изменение темпа мелодии .....	24		
п Подсветка текста песни .....	24		
п Выбор мужского/женского голоса .....	24		
п Просмотр счета .....	24		
п Функция "Фанфары" .....	24		
п Функция "Мелодия" .....	24		



**DVD (Digital Versatile Disk - Цифровой многоцелевой диск)** обеспечивает звук и изображение фантастического качества, благодаря использованию технологии объемного звука Dolby Digital и технологии сжатия изображения MPEG2. Теперь вы можете ощущать воздействие реалистичных эффектов при просмотре кинофильмов или прослушивании музыки у себя дома, как если бы вы находились в кинотеатре или в концертном зале.

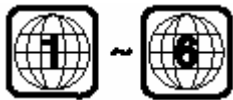

В DVD-проигрывателях и DVD-дисках используется региональное кодирование. Чтобы DVD-диск можно было воспроизвести, региональные коды диска и проигрывателя должны совпадать. Если региональные коды не совпадают, диск воспроизводиться не будет. Региональный код данного проигрывателя указан на его задней панели.

(Ваш проигрыватель будет воспроизводить только DVD-диски, на этикетке которых указан такой же региональный код).

Изготавливается по лицензии от фирмы Dolby Laboratories.  
 "Dolby" и символ в виде сдвоенной буквы D являются товарными знаками Dolby Laboratories.

©1992-1997 Dolby Laboratories Inc. Авторские права защищены.

Тип диска	Логотип	Тип записи	Размер диска	Макс. время воспроизведения
DVD		Аудио+Видео	12 см	Около 240 мин. (Односторонний) Около 480 мин. (Двусторонний)
			8 см	Около 160 мин. (Односторонний) 2 слоя - 160 мин. (Двусторонний)
VIDEO-CD		Аудио+Видео	12 см	74 мин.
			8 см	20 мин.
Компакт-диск		Аудио	12 см	74 мин.
			8 см	20 мин.

## Вид передней панели

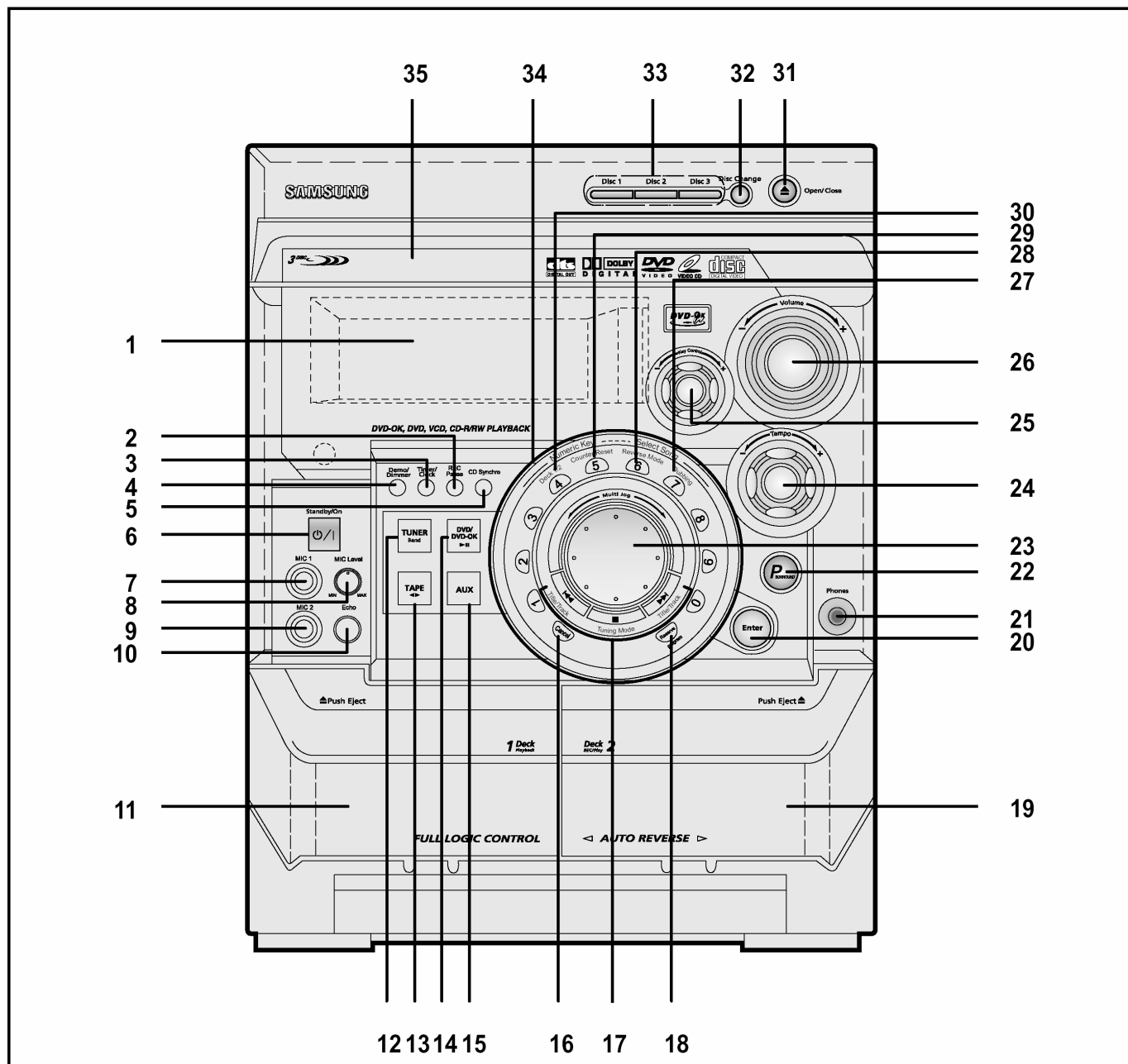

- |  |   |
|--|---|
| 1. Дисплей   | 18. Кнопка "Резервирование/Программа"   |
| 2. Кнопка Запись/Пауза   | 19. Кассетная дека 2                    |
| 3. Таймер/ Часы  | 20. Кнопка "Ввод"                       |
| 4. Кнопка Демонстрационный режим/Выключение подсветки дисплея                  | 21. Гнездо для наушников                |
| 5. Синхронизированная запись компакт-диска                                     | 22. Кнопка системы Power Surround       |
| 6. Кнопка "Готовность/ Включение" (⏻/⏻)  | 23. Многофункциональная ручка Multi Jog |
| 7. Гнездо для микрофона 1  | 24. Регулятор темпа                     |
| 8. Регулятор уровня сигнала от микрофона                                       | 25. Ручка изменения тональности мелодии |
| 9. Гнездо для микрофона 2  | 26. Регулятор громкости                 |
| 10. Кнопка "Реверберация"  | 27. Кнопка "Перезапись кассеты"         |
| 11. Кассетная дека 1   | 28. Кнопка "Режим реверса"              |
| 12. Кнопка TUNER Band (Диапазон тюнера)  | 29. Сброс счетчика ленты                |
| 13. Кнопка TAPE (Кассета)  | 30. Переключатель Дека 1/2              |
| 14. Кнопка воспроизведения диска DVD/ диска Караоке                            | 31. Кнопка "Открыть/Заккрыть" (▲)       |
| 15. Кнопка AUX ("Дополнительный вход")   | 32. Кнопка смены диска                  |
| 16. Кнопка "Отмена"  | 33. Кнопки выбора диска                 |
| 17. Кнопки Title (Фильм)/Track (Дорожка)<br>Кнопка Стоп (■) / Режим настройки" | 34. Цифровые кнопки                     |
|  | 35. Отсек для дисков                    |

## Вид задней панели

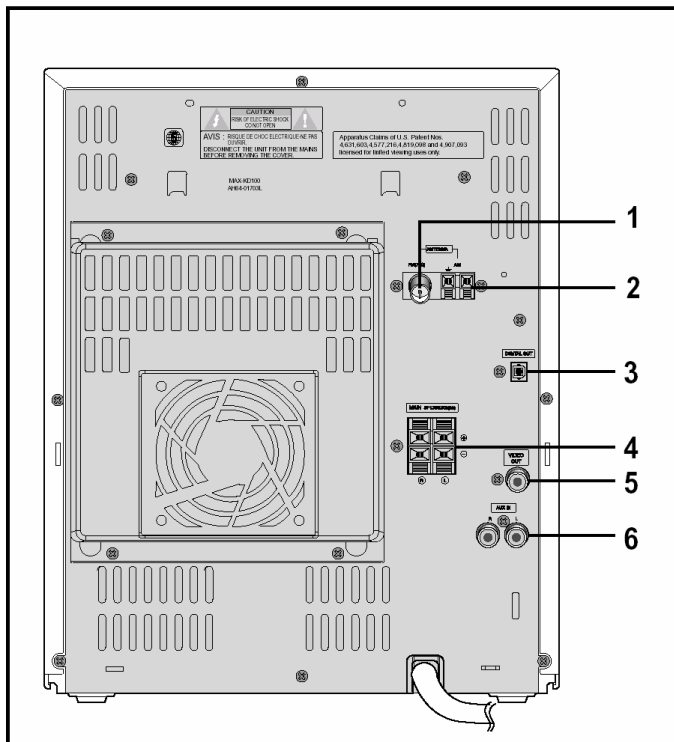

1. Разъем для подсоединения FM-антенны
2. Клеммы для подсоединения AM (СВ)/ДВ антенны
3. Гнездо цифрового выхода
4. Клеммы для подсоединения ОСНОВНЫХ громкоговорителей
5. Видеовыход
6. Дополнительный вход

## Вид задней панели (MAX-KD120)

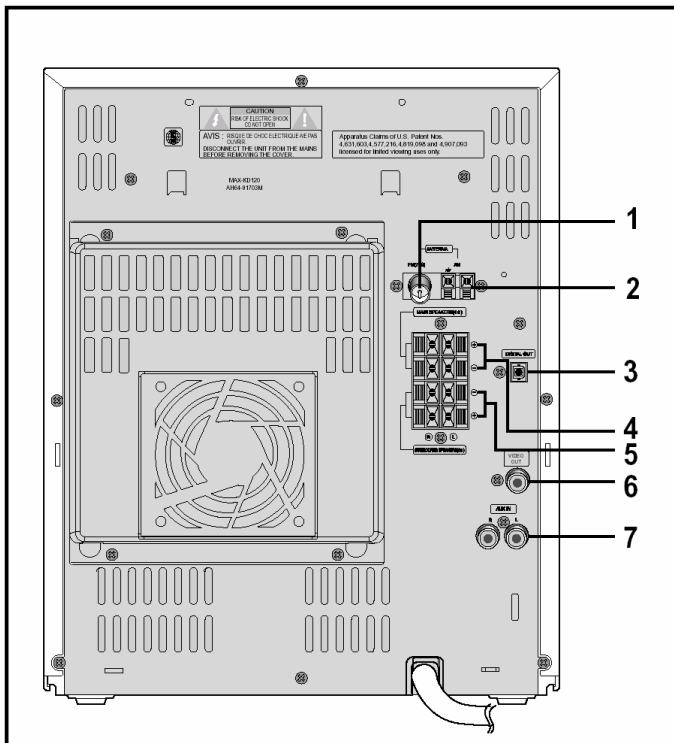

1. Разъем для подсоединения FM-антенны
2. Клеммы для подсоединения AM (СВ)/ДВ антенны
3. Гнездо цифрового выхода
4. Клеммы для подсоединения ОСНОВНЫХ громкоговорителей
5. Клеммы для подсоединения сабвуфера
6. Видеовыход
7. Дополнительный вход

## Индикаторы на дисплее

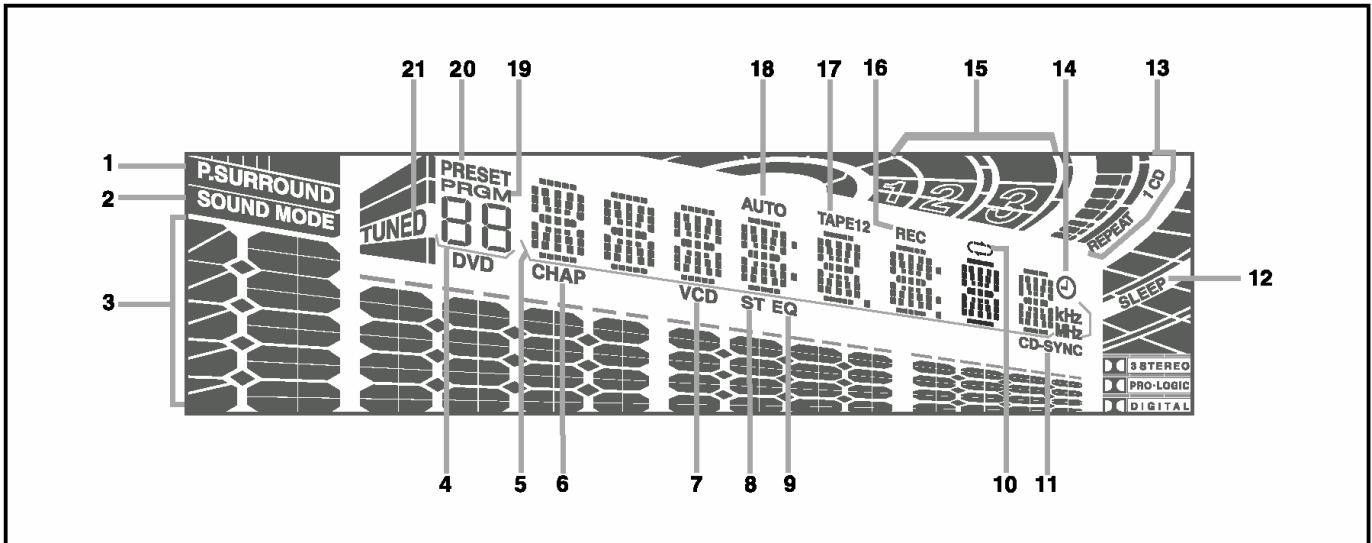

1. Индикатор работы системы Power Surround
2. Индикатор режима звучания
3. Уровень громкости и эквалайзер
4. Номер запомненной радиостанции или фильма
5. Главный дисплей (текущая функция, частота, время, и т.д.)
6. Номер части
7. Индикатор диска Video CD
8. Режим приема в диапазоне FM (Стерео)
9. Эквалайзер
10. Режим реверса кассеты
11. Синхронизированная запись компакт-диска
12. Режим "Сон"
13. Индикатор режима воспроизведения диска или режима повтора компакт-диска
14. Часы
15. Номер воспроизводимого диска
16. Режим записи
17. ДЕКА 1/2
18. Режим настройки на радиостанции (Автоматический)
19. Воспроизведение в запрограммированном порядке
20. Сохранение настройки на станцию в памяти тюнера
21. Индикатор настройки на радиостанцию

## Принадлежности



# Пульт дистанционного управления

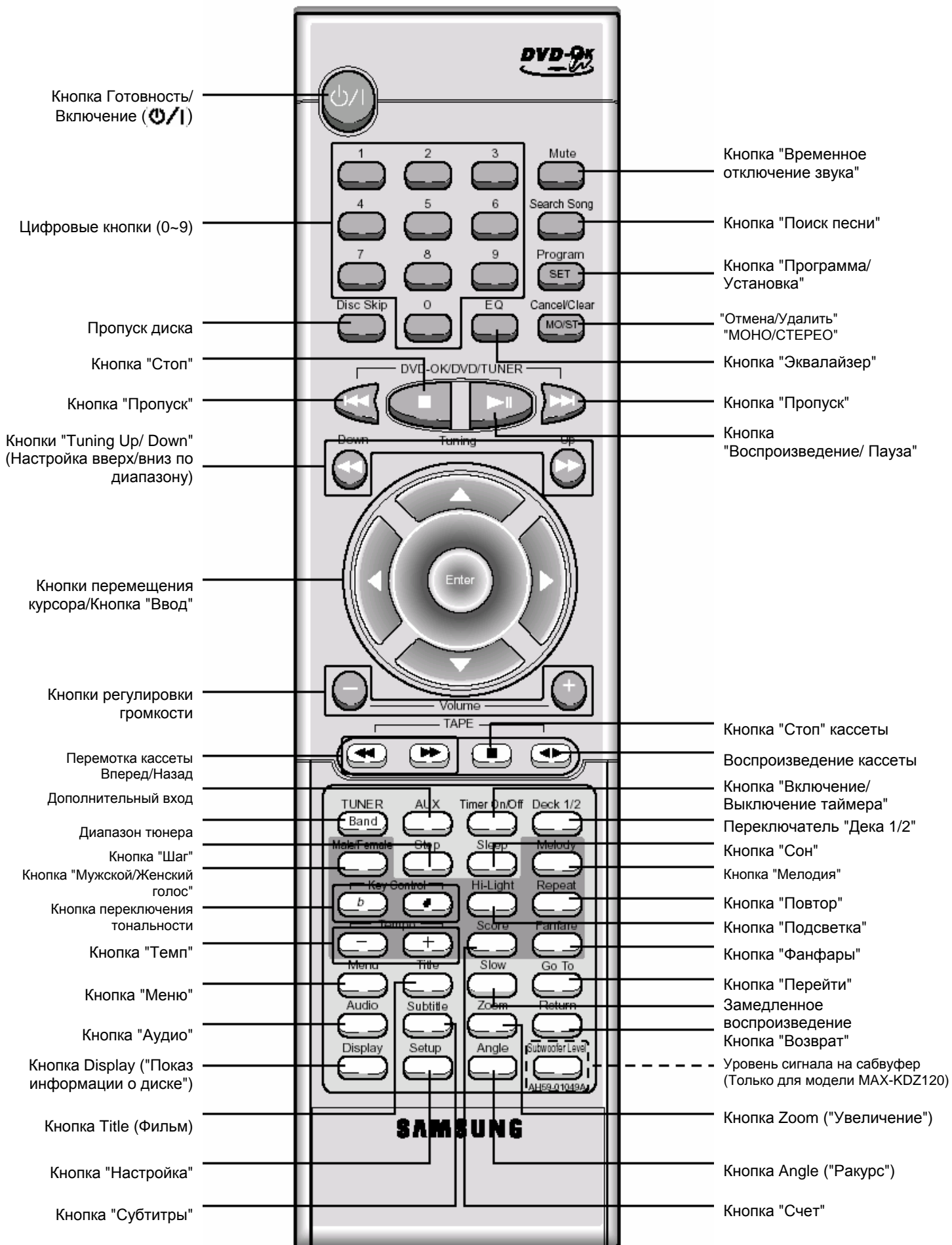

## Где устанавливать вашу миникомпонентную систему

Чтобы полностью использовать все достоинства вашей новой миникомпонентной системы, при ее установке и подключении выполняйте следующие инструкции:

- ◆ Устанавливайте систему на плоскую устойчивую поверхность.
- ◆ Не устанавливайте эту систему на ковер.
- ◆ Не устанавливайте эту систему вне помещения.
- ◆ С целью вентиляции, обеспечьте расстояние приблизительно 10 сантиметров от боковых стенок и задней стенки системы до других предметов.
- ◆ Убедитесь в том, что имеется достаточно места для того, чтобы можно было легко открывать отсек для дисков.
- ◆ Для обеспечения хорошего стереофонического звучания, разместите громкоговорители на достаточном расстоянии от обеих боковых стенок системы.
- ◆ Направьте акустические системы на зону прослушивания.
- ◆ Для того чтобы система работала оптимально, расположите обе акустические системы на одинаковой высоте от пола.



## Подсоединение вашей системы к сети переменного тока

Вилка сетевого шнура должна быть подсоединена к подходящей сетевой розетке.

**Note** Прежде чем подсоединить вашу систему к сетевой розетке, вы должны проверить напряжение сети.

- 1 Вставьте штепсельную вилку сетевого шнура (маркированного **AC Cord** (шнур сети переменного тока) на задней панели системы) в подходящую сетевую розетку.
- 2 Нажмите кнопку **Standby/On** (Готовность/Включение), чтобы включить вашу миникомпонентную систему.

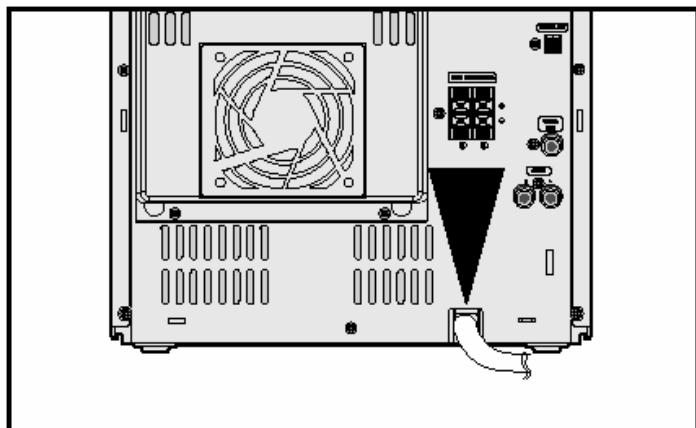

## Установка батарей в пульт дистанционного управления

Установите или замените батареи в пульте дистанционного управления, когда вы:

- ◆ Только что купили эту миникомпонентную систему
- ◆ Обнаружили, что пульт дистанционного управления перестал нормально работать

**Note** При замене батарей используйте комплект из новых батарей; никогда не используйте совместно щелочные (Alkaline) и марганцевые батареи.

- 1 Поместите большой палец на то место крышки отсека для батарей, которое помечено символом **PRESS** (на нижней поверхности пульта), затем сдвиньте крышку в направлении, указанном стрелкой.
- 2 Установите две батареи типа AAA, LR03 или эквивалентные, обращая внимание на соблюдение полярности:
  - ◆ "+" на батарее совместите с меткой "+" на пульте
  - ◆ "-" на батарее совместите с меткой "-" на пульте
- 3 Возвратите крышку отсека для батарей на место, двигая ее назад по направляющим, пока не услышите щелчок.

**Note** Если вы не будете пользоваться пультом дистанционного управления в течение длительного времени, извлеките из него батареи во избежание коррозии.

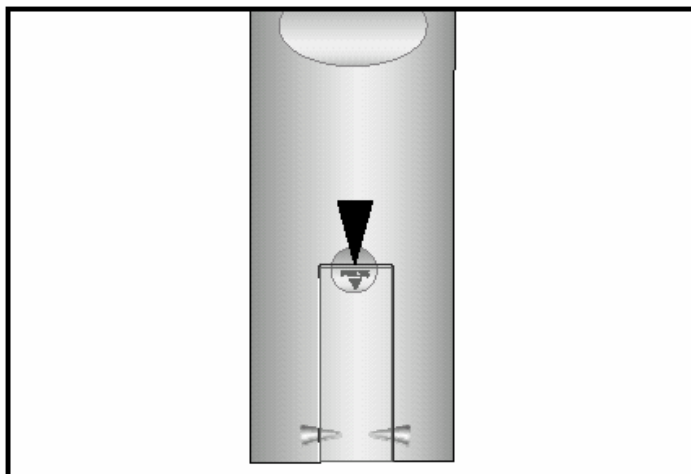

## Подсоединение к внешнему источнику сигнала

Имеющийся в системе дополнительный вход может быть использован для того, чтобы воспользоваться преимуществами качества звучания, обеспечиваемого вашей компактной мини-системой, при прослушивании сигнала от других источников.

- Примеры:**
- ◆ Телевизор
  - ◆ Проигрыватель видеодисков
  - ◆ Видеомагнитофон системы HI-FI stereo

**Note** Чтобы к системе можно было подключить внешний источник звука, у него должен иметься аудио выход. Кроме того, вам потребуется соединительный кабель с разъемами типа RCA (“тюльпан”).

- 1 Установите систему в режим готовности и отключите ее и внешний источник звука от сети переменного тока.
- 2 Подсоедините кабель для аудио сигнала к гнездам, расположенным на задней панели системы.

**Подсоедините... К гнезду, маркированному...**

Красный штепсель ..... R (правый канал)

Белый штепсель ..... L (левый канал)

**Note** Для получения оптимального качества звучания не меняйте местами правый и левый каналы.

- 3 Вновь подсоедините систему к сети и нажмите кнопку **Standby/ On** (Готовность/ Включение), чтобы ее включить.
  - 4 Выберите вход от внешнего источника звука, нажав кнопку **AUX** (Дополнительный вход).
- Результат:** Дисплей показывает сообщение **AUX**.
- 5 Включите внешний источник звука.

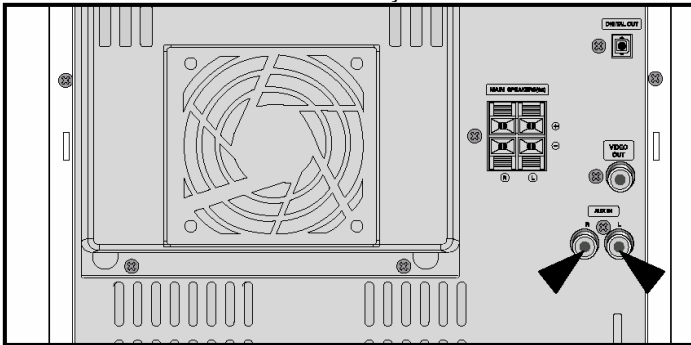

## Гнездо цифрового выхода

Через это гнездо система может передавать цифровые аудио сигналы. Для подсоединения цифровой аудио аппаратуры (цифрового магнитофона, устройства записи мини-дисков и т.п.) используйте оптический кабель. Снимите пылезащитный колпачок (1) с гнезда **ЦИФРОВОГО ВЫХОДА**. Затем подсоедините к этому гнезду разъем оптического кабеля.

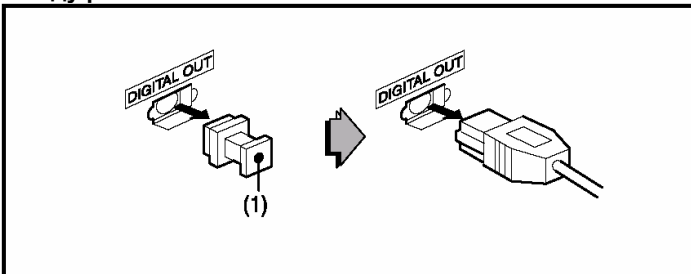

**Когда вы не пользуетесь гнездом ЦИФРОВОГО ВЫХОДА**  
Наденьте пылезащитный колпачок.

## Подсоединение громкоговорителей

Клеммы для подключения громкоговорителей расположены на задней панели вашей системы.

- 1 Нажмите и удерживайте язычок фиксатора клеммы для подсоединения громкоговорителя на задней панели системы.
- 2 Вставьте конец провода от громкоговорителя в отверстие клеммы.
  - ◆ Соблюдайте полярность (цвета): Вставляйте провод в красной изоляции (+) в отверстие клеммы с красным язычком (+), а провод в черной изоляции (-) - в отверстие клеммы с черным язычком (-).
- 3 Уберите палец с язычка фиксатора клеммы.

**Note** Используйте только громкоговорители с таким же сопротивлением, которое указано рядом с клеммами для громкоговорителей на задней панели системы.

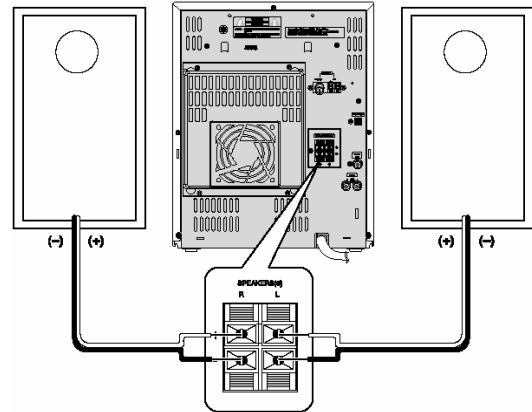

### Только для модели MAX-KDZ120

Соблюдайте полярность (цвета): Вставляйте провод в синей изоляции (+) в отверстие клеммы с синим язычком, а провод в черной изоляции (-) - в отверстие клеммы с черным язычком (-)

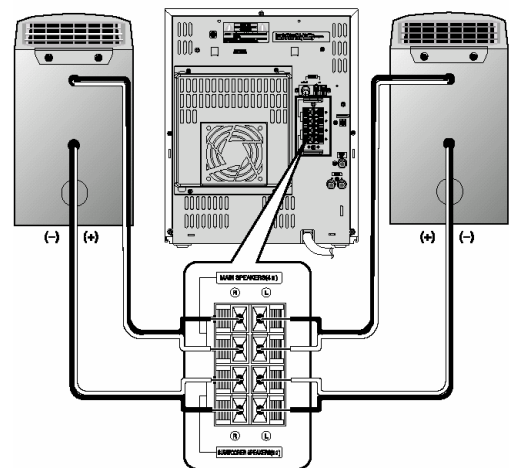

### Указания по установке громкоговорителей

- ◆ Установка вблизи от нагревательных приборов, под прямыми солнечными лучами или в местах с высокой влажностью может ухудшить эксплуатационные характеристики громкоговорителей.
- ◆ Не вешайте громкоговорители на стену и не устанавливайте их на вершину стойки или на иную неустойчивую поверхность во избежание падения громкоговорителя, что может привести к его повреждению или к травме.
- ◆ Не устанавливайте громкоговорители вблизи от телевизора или монитора компьютера. При установке громкоговорителей рядом с телевизором или монитором компьютера может ухудшиться качество изображения на экране.

## Подсоединение телевизора

Ниже приведены примеры соединений, обычно используемых при подключении к проигрывателю DVD-дисков внешних устройств

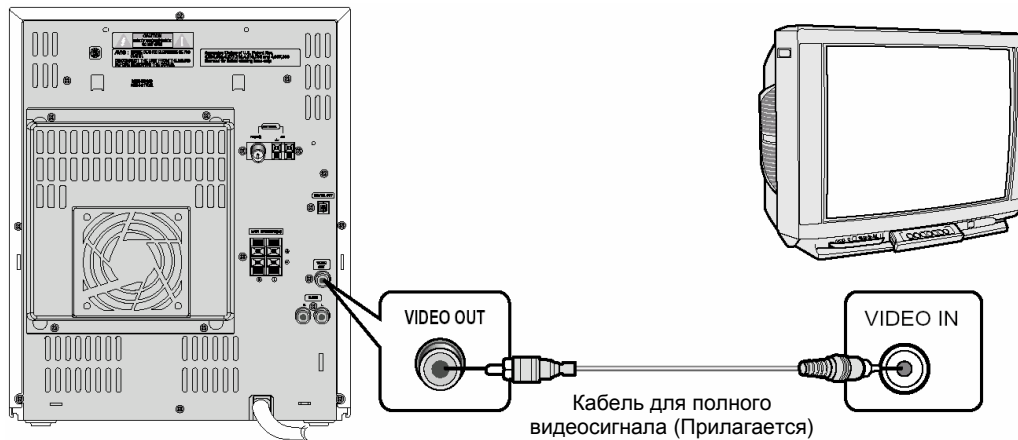

## Как подсоединяться для улучшения качества звука

- ◆ Подсоединение к усилителю, поддерживающему систему Dolby Pro Logic

### Что такое система Dolby Pro Logic?

С помощью пяти громкоговорителей, эта система воссоздает оригинальное звучание музыки или звукового сопровождения фильма и обеспечивает эффект присутствия, как будто вы находитесь в кинотеатре или на концерте.

- ◆ При воспроизведении диска, на котором звуковое сопровождение записано в системе DTS, звук не воспроизводится. В этом случае подсоедините аудио систему к усилителю с декодером DTS.

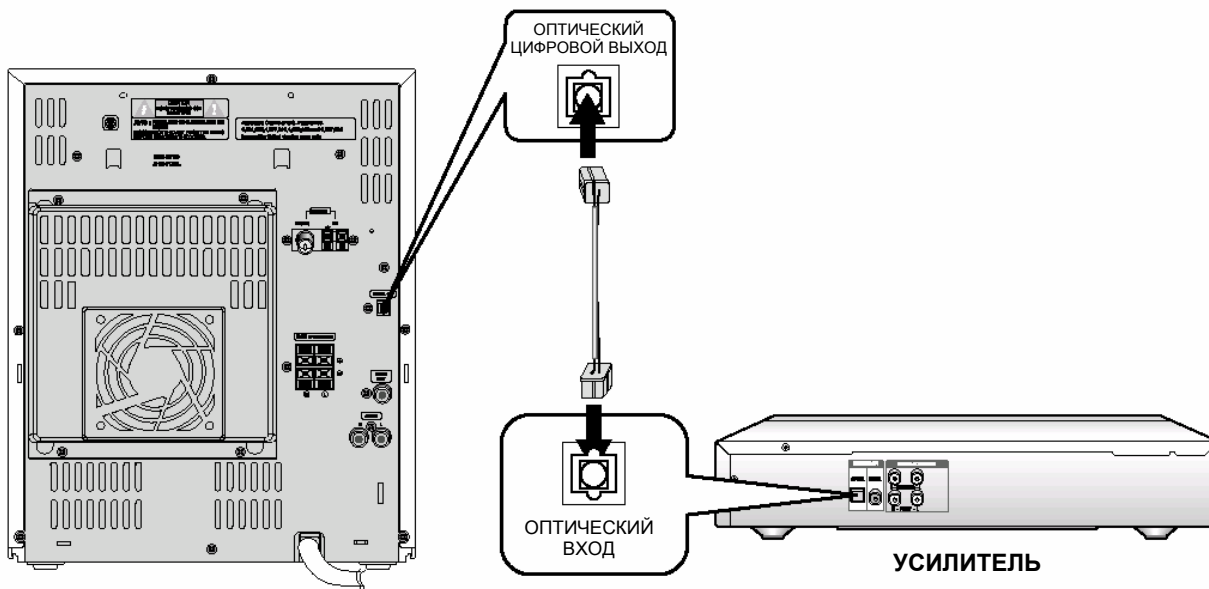

## Подсоединение AM (СВ)/ДВ антенны

AM антенна (для приема радиостанций в диапазонах длинных и средних волн) может быть:

- ◆ Поставлена на устойчивую поверхность.
  - ◆ Прикреплена к стене (вы должны сначала снять подставку антенны).
- Гнезда для подключения антенны AM (СВ)/ДВ расположены на задней панели системы и маркированы надписью **AM (MW)/LW**.

**Note** Во избежание паразитного шума удостоверьтесь в том, что провода от громкоговорителей не проложены рядом с проводами от антенны. Всегда держите их друг от друга на расстоянии не менее 5 см.

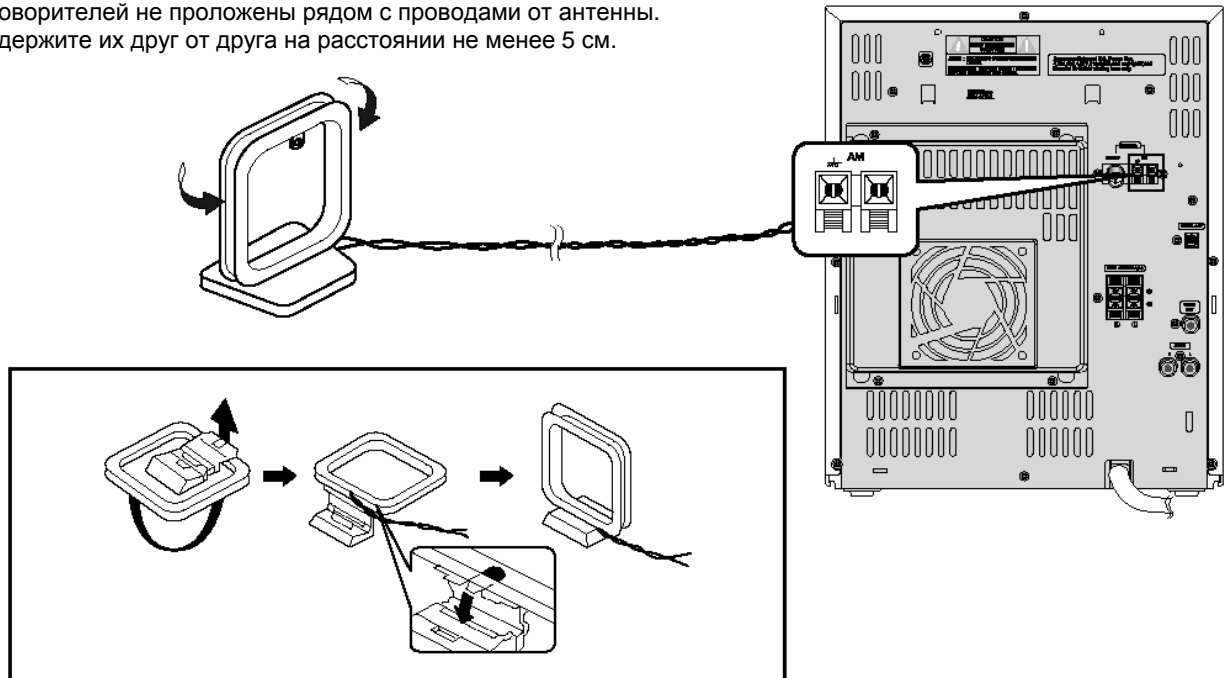

## Подсоединение FM антенны

Как подсоединить антенну с разъемом КОАКСИАЛЬНОГО ТИПА.

- ◆ Подсоедините 75  $\Omega$  антенну к клеммам для FM антенны.
- ◆ Вставьте штексель FM антенны, входящей в комплект системы, в коаксиальное гнездо (75  $\Omega$ ), маркированное **FM** на задней панели системы.
- ◆ Следуйте инструкциям, приведенным на **стр. 25**, чтобы настроиться на радиостанцию и определить наилучшую ориентацию антенны.
- ◆ При плохом качестве приема вам может потребоваться установить наружную антенну. В этом случае подсоедините наружную FM антенну к гнезду **FM** на задней панели системы с помощью 75  $\Omega$  коаксиального кабеля (покупается отдельно).

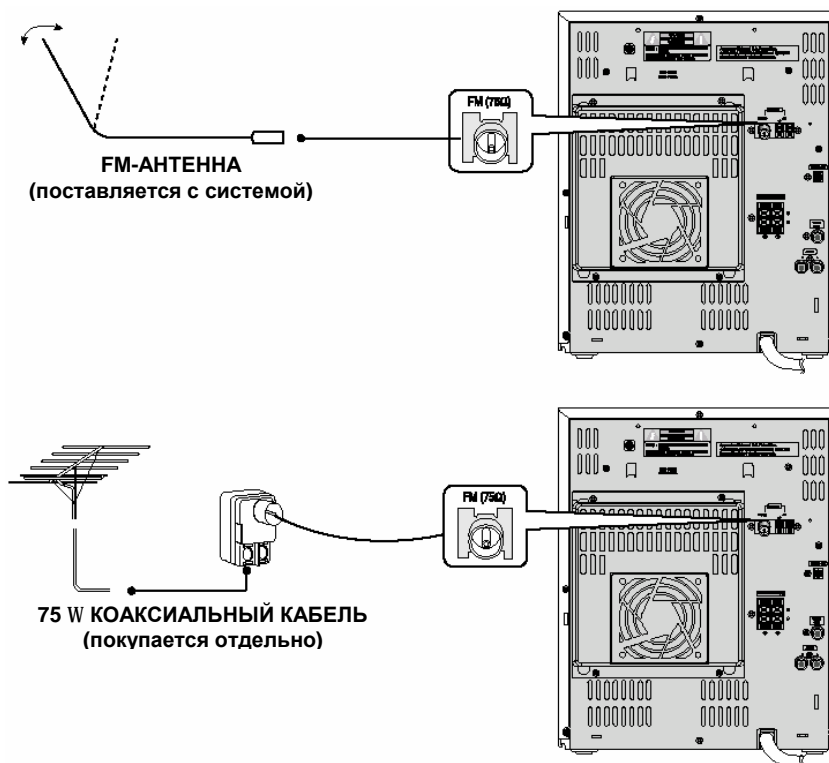

## Демонстрационный режим/ Выключение подсветки дисплея

Вы можете просмотреть все функции, обеспечиваемые вашей системой, а также включать и выключать подсветку дисплея.

- 1 Нажмите кнопку **Demo/Dimmer** (Демонстрационный режим/Выключатель подсветки).

**Результат:** На дисплее по очереди перечисляются различные функции, имеющиеся в вашей системе.

**Note** Все эти функции подробно описаны в данной Инструкции. За указаниями по их использованию обращайтесь к соответствующим разделам.

- 2 Нажмите кнопку **Demo/Dimmer** еще раз.  
**Результат:** Выбирается функция выключения подсветки дисплея и дисплей гаснет.

- 3 Чтобы вновь включить подсветку дисплея на передней панели, нажмите кнопку **Demo/Dimmer** еще раз.

**Note** Управлять подсветкой дисплея можно только в то время, когда система включена.

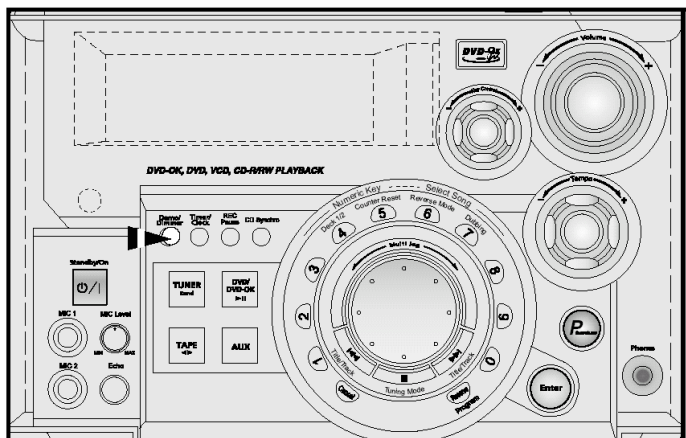

## Установка часов

В вашей системе имеются встроенные часы, которые позволяют вам автоматически включать и выключать вашу систему. Вы должны установить часы:

- ◆ Когда вы только что приобрели миникомпонентную систему
- ◆ После сбоя питания в сети переменного тока
- ◆ После того, как вы отсоединяли систему от сетевой розетки

**Note** ◆ При выполнении каждого шага у вас имеется несколько секунд для установки требующихся значений. Если вы превысите это время, вам придется начать процедуру снова.

- 1 Включите систему нажатием кнопки **Standby/On** (Готовность/ Включение).
- 2 Дважды нажмите кнопку **Timer/Clock** (Таймер/ Часы).  
**Результат:** На дисплее появляется сообщение **CLOCK** (ЧАСЫ).
- 3 Нажмите кнопку **Enter** (Ввод).  
**Результат:** Цифры часов на дисплее мигают.

- | 4 Чтобы...                  | Поверните ручку Multi Jog... |
|-----------------------------|------------------------------|
| Перевести часы вперед ..... | Вправо                       |
| Перевести часы назад .....  | Влево                        |

- 5 Когда дисплей покажет правильный час, нажмите кнопку **Enter**.  
**Результат:** Цифры минут на дисплее мигают.

- | 6 Чтобы...                   | Поверните ручку Multi Jog... |
|------------------------------|------------------------------|
| Перевести минуты вперед....  | Вправо                       |
| Перевести минуты назад ..... | Влево                        |

- 7 Когда будет установлено точное время, нажмите кнопку **Enter**.  
**Результат:** Часы начинают идти, они показывают время, даже когда система находится в режиме готовности (Standby).

- Note** ◆ Вы можете вывести на дисплей текущее время, даже когда вы пользуетесь другой функцией системы, один раз нажав кнопку **Timer/Clock**.
- ◆ При выполнении шагов 4 и 6 вы можете воспользоваться кнопками **|<< />>|** вместо ручки **Multi Jog**.

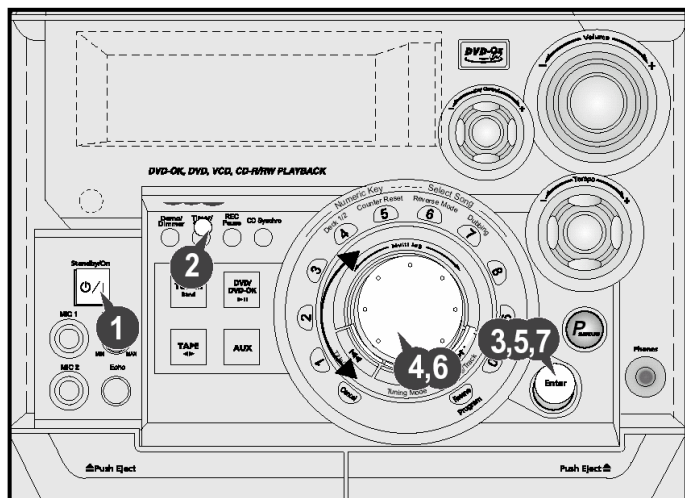

## Загрузка и смена дисков

В лоток проигрывателя можно загружать до трех дисков диаметром 12 см или 8 см без использования адаптера.

**Note** При открытии и закрытии отсека для дисков никогда не прилагайте к карусельному лотку значительных усилий.

Никогда не нажимайте на карусельный лоток в нижнем направлении и не кладите на него какие-либо предметы.

**Note** Всегда осторожно обращайтесь с вашими дисками; если необходимо, обращайтесь к разделу "Как обращаться с дисками" на стр. 33.

- 1 Включите систему нажатием кнопки **Standby/On** (Готовность/ Включение).
- 2 Нажмите кнопку **Open/Close** (▲) (Открыть/ Закрыть) на передней панели.  
Результат: Отсек для дисков открывается.
- 3 Поместите один или два диска в передние углубления для дисков на карусельном лотке так, чтобы стороны дисков с надписями были сверху.  
**Note** Прежде чем закрывать отсек, убедитесь в том, что диск правильно вставлен в держатель.
- 4 Если вы желаете загрузить третий диск, нажмите кнопку **Disc Change** (Смена диска) на передней панели (или кнопку **Disc Skip** (Пропуск диска) на пульте дистанционного управления).  
Результат: Карусельный лоток поворачивается на 120°.

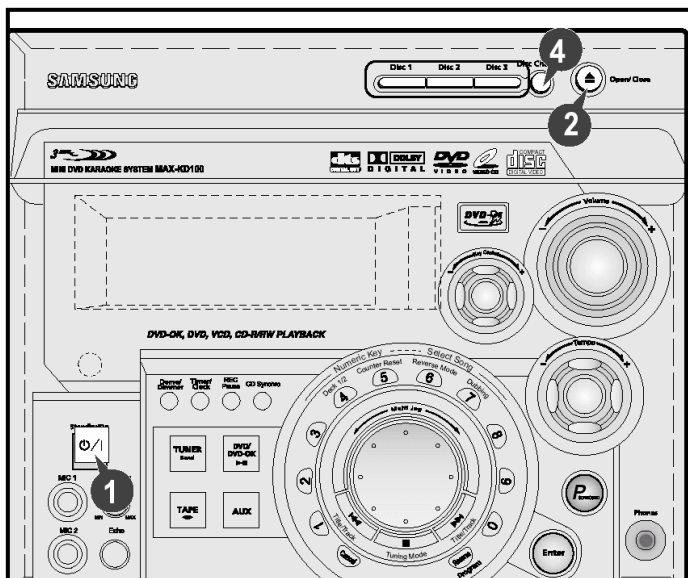

- 5 Закройте отсек, для чего вновь нажмите кнопку

**Open/Close** (▲).

**Note** Если вы хотите напрямую начать воспроизводить диск с определенным номером, вы также можете действовать следующим образом.

**Чтобы воспроизводить... Нажмите кнопку...**

Диск 1 .....	DVD/ DVD OK(>II) или DISC 1
Диск 2 .....	DISC 2
Диск 3 .....	DISC 3

**Результат:** Отсек автоматически закрывается и начинается воспроизведение выбранного диска

- 6 Чтобы сменить или выгрузить диски из карусельного лотка, повторите Шаги 2 - 5.

**Note** Когда вы не пользуетесь проигрывателем, держите отсек для дисков закрытым, чтобы предотвратить попадание пыли внутрь проигрывателя.

**Note** Вы можете загружать или выгружать диски, когда выбраны функции прослушивания передачи радиостанции, кассеты или сигнала от внешнего источника.

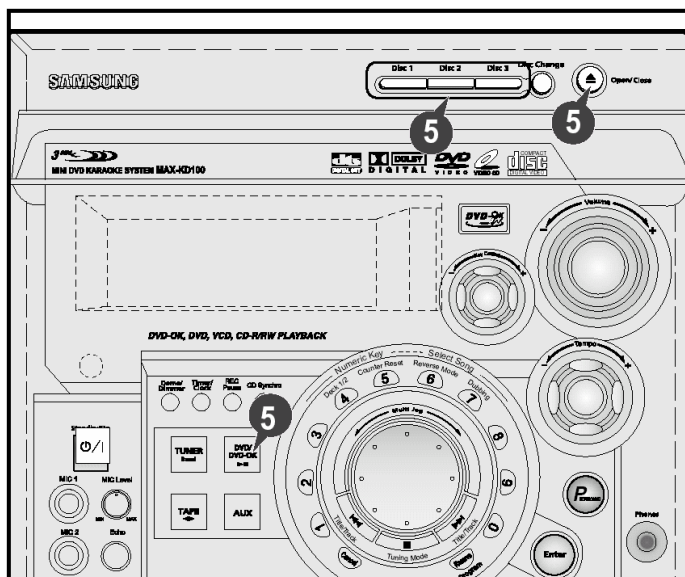

## Воспроизведение диска

Этот проигрыватель позволяет воспроизводить аудио компакт-диски, диски CD-Text, DVD-OK, CD-R и CD-RW. Когда вы загрузили в проигрыватель хотя бы один диск, вы можете начинать его прослушивание. Продолжительное прослушивание сувенирных компакт-дисков неправильной формы (в форме сердца, восьмиугольника и т.п.) может привести к повреждению проигрывателя.

- 1 Включите систему нажатием кнопки **Standby/ On** (Готовности/ Включение).
- 2 Для выбора функции воспроизведения диска, нажмите кнопку **DVD/DVD-OK (>II)** на передней панели.
- 3 Загрузите один или несколько дисков.
- 4 Нажмите кнопку **DVD/DVD-OK (>II)** на передней панели или кнопку Воспроизведение/Пауза >II на пульте дистанционного управления.
 

**Note** Если загружено несколько дисков, они будут воспроизводиться по очереди.
- 5 Отрегулируйте громкость, сделав следующее:
  - ◆ Поверните ручку **Volume** (Громкость) на передней панели или
  - ◆ Нажмите кнопку **VOL. +** или **-** (Громкость + или -) на пульте дистанционного управления
- 6 Чтобы временно приостановить воспроизведение, нажмите кнопку **DVD/DVD-OK (>II)**.
 

**Note** Чтобы возобновить воспроизведение диска, вновь нажмите кнопку **CD (>II)**.
- 7 Чтобы закончить воспроизведение, нажмите кнопку **⏏** (Стоп).

- ◆ Во время воспроизведения вы можете загружать новые диски, не останавливая при этом воспроизведения текущего диска. Для этого откройте отсек для дисков нажатием кнопки **Disc Change** (Смена диска) и загрузите диски в два свободных углубления (но не в то углубление, в которое был загружен воспроизводящийся диск). Во время воспроизведения карусельный лоток не поворачивается.
- ◆ Когда в проигрыватель не загружено ни одного диска, дисплей показывает сообщение "NO DISC" (Нет диска).
- ◆ Если не была выбрана функция DVD Repeat (Повтор диска), то по окончании воспроизведения всех 3 дисков проигрыватель автоматически останавливается.

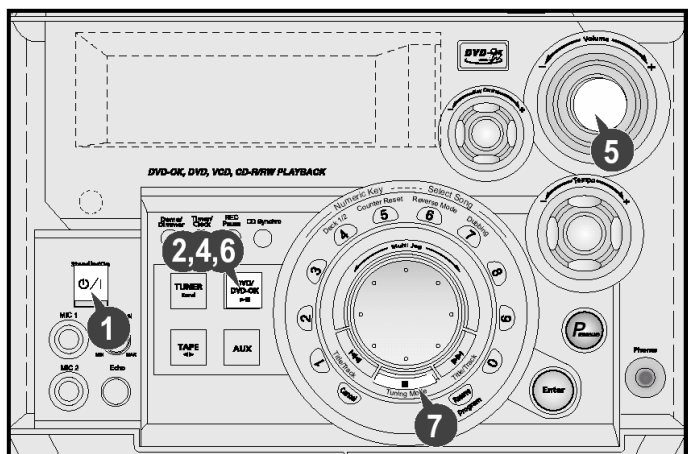

## Выбор диска в карусельном лотке

При нажатии кнопки **Disc Skip** (Пропуск диска) автоматически выбирается функция **DVD/CD** (Воспроизведение диска).

Чтобы выбрать конкретный диск, нажмите соответствующую кнопку **Disc (1, 2, 3)** на передней панели или нажимайте кнопку **Disc Skip** на пульте дистанционного управления, пока не начнет мигать индикатор нужного диска.

- Note** Если вы хотите воспроизвести только текущий диск, нажмите кнопку **Repeat** (Повтор) на передней панели системы один или несколько раз, пока дисплей не покажет сообщение **1 CD** (1 диск)
- Note**
- ◆ Если вы воспользуетесь кнопками прямого воспроизведения **Disc (1, 2, 3)** во время прослушивания радиопередачи или аудиокассеты, система автоматически переключается в режим DVD/ CD (Воспроизведение диска).
  - ◆ Если диск с выбранным номером не был загружен, автоматически воспроизводится следующий по порядку диск.

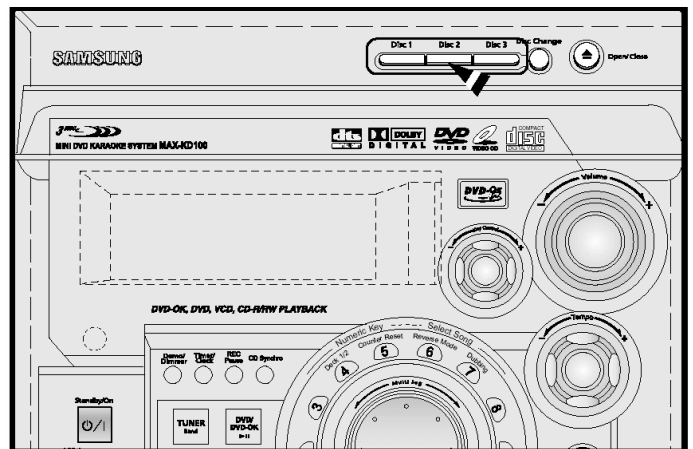

## Воспроизведение дисков CD-R или CD-RW

Записываемые пользователем диски типа CD-R (с однократной записью) и CD-RW (перезаписываемые) могут воспроизводиться только в случае, если они уже записаны "окончательно".

- Вы можете воспроизводить свои собственные диски CD-R или CD-RW, записанные в формате аудио компакт-дисков (однако возможность их воспроизведения зависит от их характеристик или условий выполнения записи).
- Некоторые диски CD-R или CD-RW могут не воспроизводиться этим проигрывателем из-за своих характеристик, загрязнения или повреждения дисков или загрязнения линзы лазерного звукоснимателя.
- Для дисков типа CD-RW может потребоваться больше времени для считывания информации о содержимом диска после его загрузки (из-за того, что отражательная способность дисков CD-RW меньше, чем отражательная способность обычных компакт-дисков).

## Вызов на дисплей информации о диске

Нажмите кнопку **Display** (Показ информации о диске)

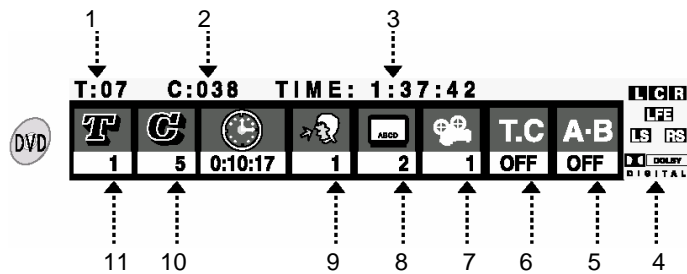

1-Общее число фильмов на диске; 2- Общее число частей данного фильма; 3-Общее время воспроизведения фильма; 4-Тип диска; 5- Индикатор функции "Повтор A-B"; 6- Индикатор функции "Повторное воспроизведение"; 7-Функция "Ракурс"; 8-Язык субтитров; 9-Язык звукового сопровождения; 10-Номер части; 11-Номер фильма

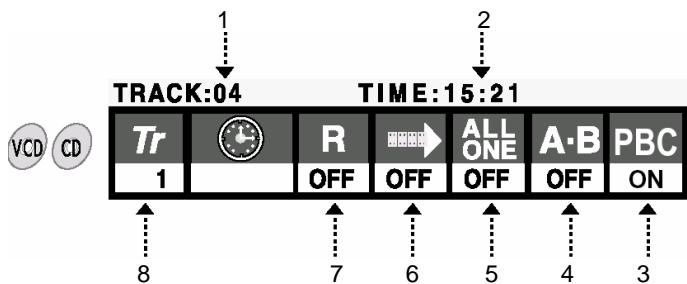

1-Общее число дорожек на диске; 2-Общее время воспроизведения текущей дорожки; 3- Индикатор функции "Управление воспроизведением"; 4-Индикатор функции "Повтор A-B"; 5-Индикатор функции "Повторное воспроизведение"; 6- Индикатор функции "Ознакомительное воспроизведение"; 7- Индикатор функции "Воспроизведение в случайном порядке"; 8-Номер дорожки

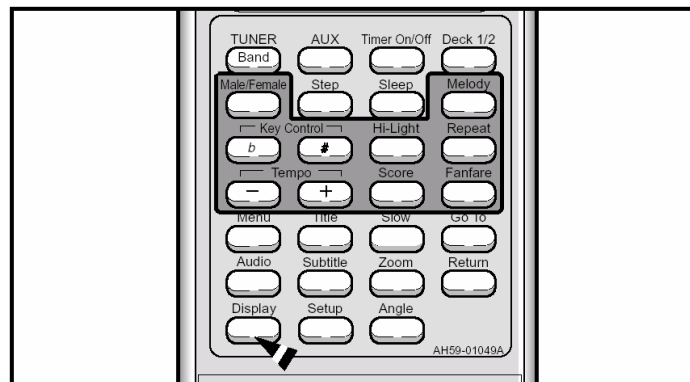

### Что такое Title (Фильм)?

- ◆ Фильм, записанный на DVD-диске

### Что такое Chapter (Часть)?

- ◆ Каждый фильм на DVD-диске разделен на более короткие отрезки, называемые "частями".

### Временное отключение звука

- ◆ Во время воспроизведения нажмите кнопку Mute (Временное отключение звука).
- ◆ Это может оказаться полезным, если вам нужно встретить гостей или ответить на телефонный звонок.

- Note**
- ◆ Если проигрыватель находится в режиме "Пауза" более 3 минут, он автоматически переходит в режим "Стоп".

## Ознакомительное воспроизведение

Вы можете воспроизвести первые 10 секунд каждой из дорожек.



1 Нажмите кнопку **Display** (Показ информации о диске)



2 С помощью кнопок <> переместитесь к индикатору функции "Ознакомительное воспроизведение".



3 Нажмите кнопку **Enter** (Ввод).

- ◆ При нажатиях кнопки индикатор поочередно показывает для функции состояние ON (Вкл.) и OFF (Выкл.).
- ◆ Чтобы воспроизводить первые 10 секунд каждой дорожки, выберите состояние ON (Вкл.).

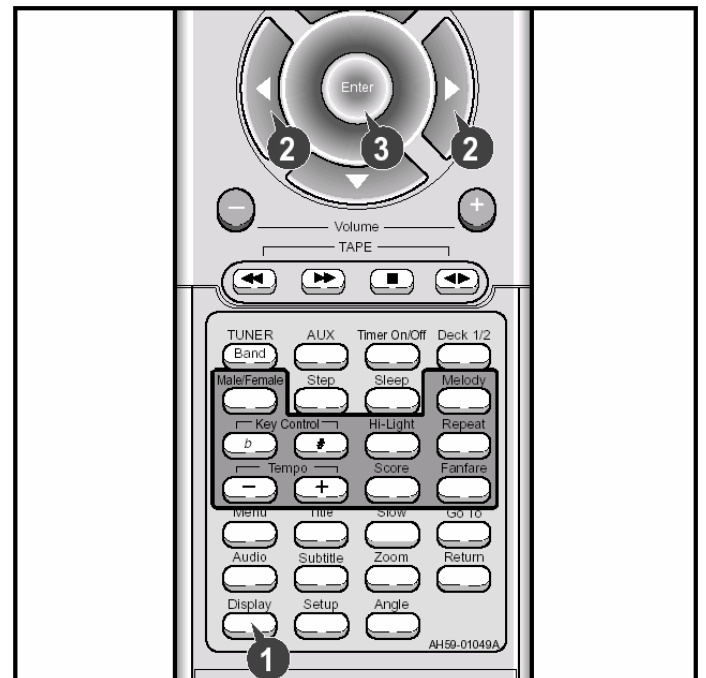

## Ускоренное воспроизведение

Во время воспроизведения вы можете быстро найти нужную сцену или музыкальный пассаж внутри части фильма или дорожки компакт-диска.



Нажмите кнопку << или >>.

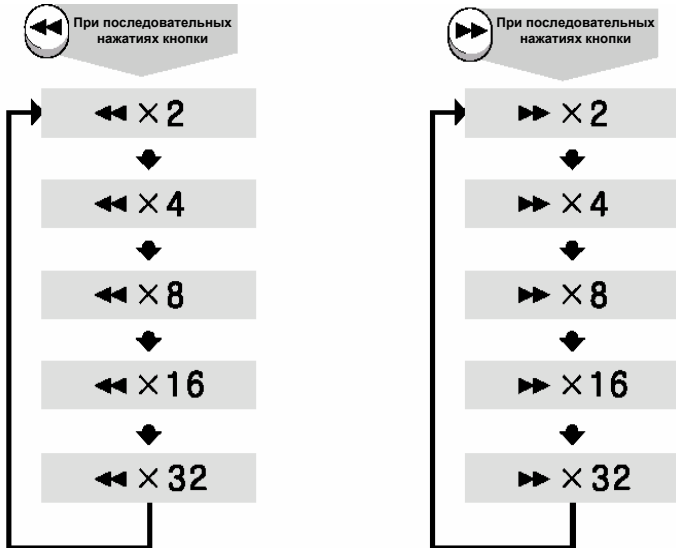

- Note**
- ♦ В режимах ускоренного воспроизведения и покадрового воспроизведения звук не воспроизводится.
  - ♦ Компакт-диски могут воспроизводиться только со скоростью 2X и 8X.

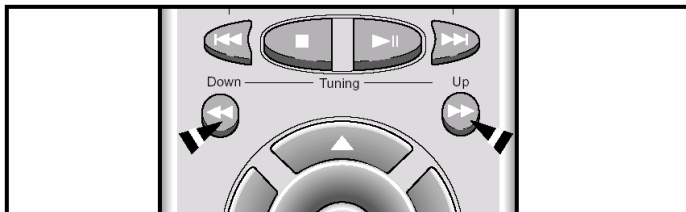

## Замедленное воспроизведение



Нажмите кнопку **Slow** (Замедленное воспроизведение)

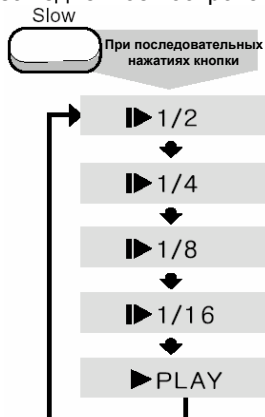

## Пропуск части или дорожки диска

Нажмите кнопку <<< или >>> на пульте дистанционного управления или поверните ручку **Multi Jog** на передней панели системы.

- ♦ При каждом нажатии кнопки воспроизведение начинается от начала следующей или предыдущей части (или дорожки).
- ♦ Однако вы не можете пропускать за один раз несколько следующих одна за другой частей.

**Чтобы начать воспроизведение от начала...**

Следующей дорожки.....

Текущей дорожки .....

Предыдущей дорожки.....

Дорожки по вашему выбору .....

**Поверните ручку Multi Jog...**

Вправо на одно деление

Влево на одно деление

Влево на два деления

Вправо или влево на соответствующее число делений

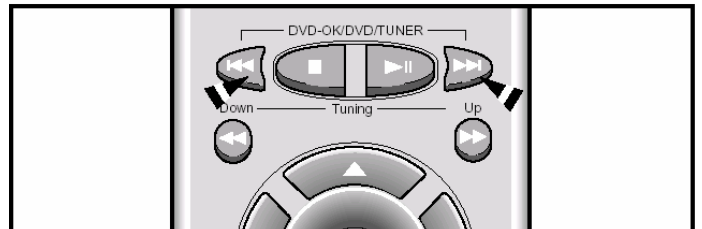

## Прямой переход к фильму/ части/ времени

- 1 Нажмите кнопку **Go To** (Переход).
  - ♦ На дисплее будет выбрана соответствующая функция.

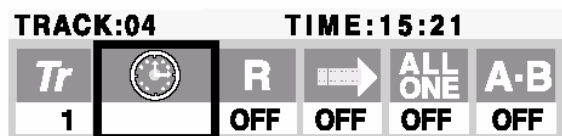

- 2 С помощью **цифровых кнопок** выберите нужную сцену и нажмите кнопку **Enter** (Ввод).
  - ♦ Начинается воспроизведение желаемой сцены. В зависимости от типа диска, функция перехода к нужному фильму может не работать.

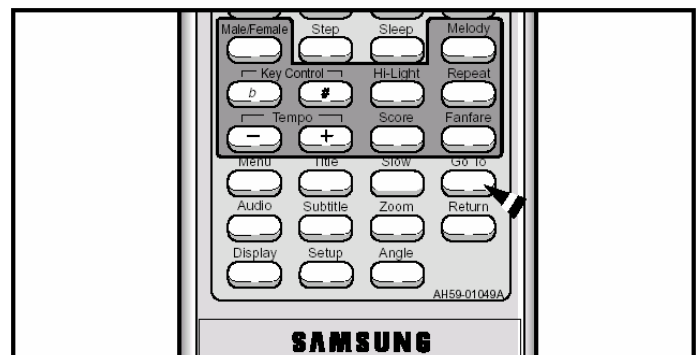

## Повторное воспроизведение

Нажмите кнопку **Repeat** (Повтор)



DVD



Повтор части  
↓  
Повтор фильма

VCD CD

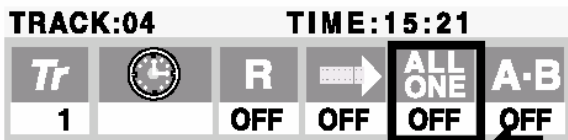

Повтор дорожки  
↓  
Повтор диска

## Повтор фрагмента между точками A и B

1 Нажмите кнопку **Display** (Показ информации о диске)



2 С помощью кнопок <> переместитесь к индикатору функции "Повтор A->B"



3 Нажмите кнопку **Enter** (Ввод) в начале фрагмента который вы хотите повторить (точка A).



4 Нажмите кнопку **Enter** (Ввод) в конце фрагмента, который вы хотите повторить (точка B).

... Выбранный фрагмент повторяется неопределенно долго



● Чтобы прекратить повторение фрагмента между точками A и B

Вновь нажмите кнопку **Enter** (Ввод)



- Note** ♦ При воспроизведении диска Video CD 2.0, если включен режим PBC (Управление воспроизведением), функция Повторного воспроизведения не работает. Чтобы можно было использовать эту функцию, нажмите кнопку MENU (Меню) и выберите опцию "PBC OFF" (PBC Выкл.).

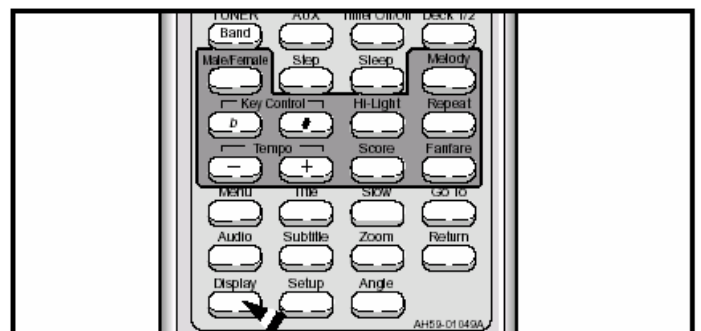

## Воспроизведение в случайном порядке

Вы можете воспроизводить части/дорожки в случайном порядке



- 1 Нажмите кнопку **Display** (Показ информации о диске)



- 2 С помощью кнопок <> переместитесь к индикатору функции "Воспроизведение в случайном порядке".



- 3 Нажмите кнопку **Enter** (Ввод)

При нажатиях кнопки индикатор поочередно показывает для функции состояние ON (Вкл.) и OFF (Выкл.).

Чтобы диск воспроизводился в случайном порядке, выберите состояние ON (Вкл.).

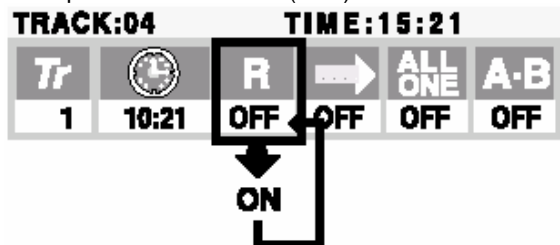

## Использование меню диска

Вы можете использовать меню для выбора языка звукового сопровождения, языка субтитров, профиля, и т.п. Содержание имеющихся на DVD-диске меню может быть различным на разных дисках.



- 1 Во время воспроизведения нажмите кнопку **Menu** (Меню).

- На экране появляется меню.
- При воспроизведении диска Video CD версии 2.0 нажатиями на эту кнопку поочередно включается и выключается функция PBC (Управление воспроизведением).

- 2 Для выбора желаемого пункта меню, пользуйтесь кнопками <>s t .

- 3 Нажмите кнопку **Enter** (Ввод).

- Открывается выбранный пункт меню.

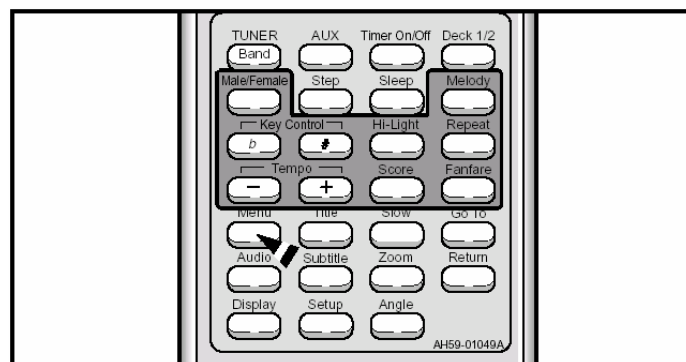

## Использование меню Title (Название)

Если на DVD-диске записаны несколько фильмов, вы можете просмотреть название каждого из них.



Во время воспроизведения нажмите кнопку **Title** (Название).

**Note** В зависимости от диска, эта функция может либо совсем не действовать, либо действовать по-разному.

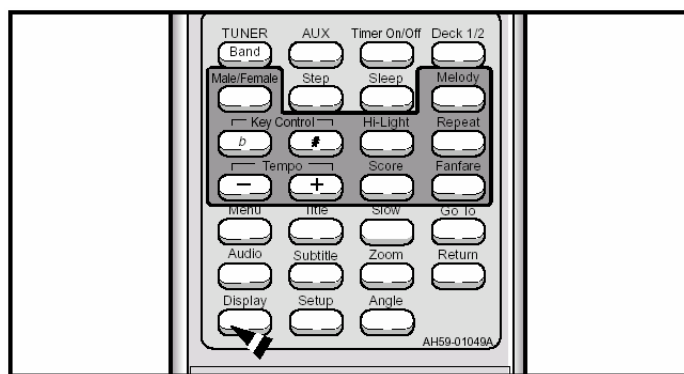
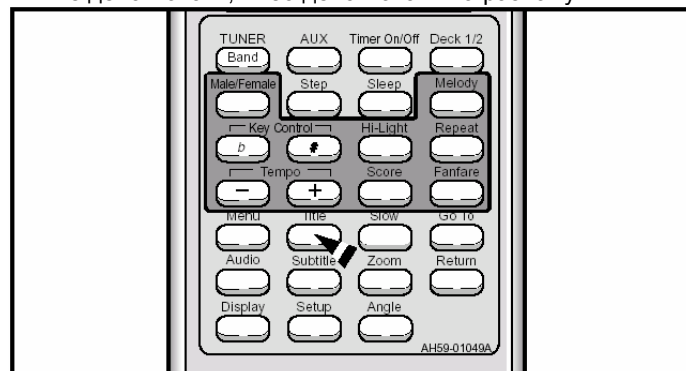

## Запрограммированное воспроизведение в заданном порядке

Вы можете смотреть фильмы или слушать музыку на дисках в выбранном вами порядке.



- 1 Нажмите кнопку **Program/Set** (Программа/Установка).



- 2 С помощью **цифровых** кнопок (0-9) выберите номер дорожки, которую вы хотите внести в программу, затем нажмите кнопку **Enter** (Ввод).

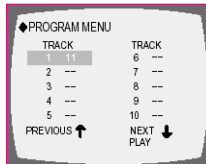

- 3 Для перемещения к следующему номеру программы нажмите кнопку **t**.



- 4 С помощью **цифровых** кнопок (0-9) выберите номер дорожки, которую вы хотите внести в программу, затем нажмите кнопку **Enter** (Ввод).



- 5 Для продолжения программирования воспроизведения, повторите Шаги 3-4.
  - ◆ При программировании более 10 дорожек, выберите пункт меню **NEXT** ↓ (Следующий), затем нажмите кнопку **Enter**. Появится экран выбора программы, на котором вы можете запрограммировать еще 10 дорожек под номерами программы от 11 до 20.



## Запрограммированное воспроизведение в заданном порядке (продолжение)

### Чтобы изменить программу

- 1 Нажимайте кнопки **Вверх/Вниз** (s / t ), чтобы выбрать номер дорожки, которую вы хотите изменить.
- 2 Нажимайте **цифровые** кнопки (0-9), затем нажмите кнопку **Enter** (Ввод).
- 3 Чтобы продолжить изменение программы, повторите приведенные выше шаги 1~2.

### Для удаления всей программы

- ◆ Во время воспроизведения дважды нажмите кнопку **Стоп** (n).
- ◆ Когда проигрыватель остановлен, нажмите кнопку **Стоп** (n) один раз.
- ◆ Программа также будет полностью удалена, если вы нажмете кнопку **Открыть/Закрыть** (▲) на передней панели системы, чтобы открыть, а затем закрыть лоток с дисками.

### Если вы ввели неверный номер

Нажмите кнопку **Cancel/Clear** (Отменить/ Удалить).

- ◆ Чтобы удалить дорожки из программы, выберите номер дорожки, который вы хотите удалить, затем нажмите кнопку **Cancel/Clear**.

- Note** ◆ Функция воспроизведения в запрограммированном порядке не работает с DVD-дисками.

### Для воспроизведения в запрограммированном порядке

- ◆ Нажмите кнопку **Воспроизведение/ Пауза** (>||)

### Для отмены программирования

- ◆ Нажмите кнопку **Program/Set**, либо кнопку **Стоп**.

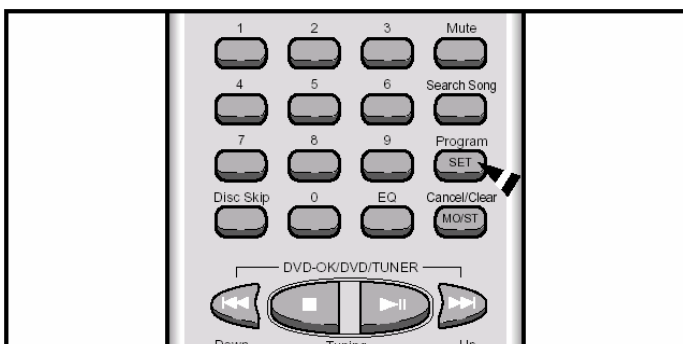

## Выбор языка звукового сопровождения



- 1 Нажмите кнопку **Audio** (Звуковое сопровождение).
- 2 С помощью кнопок **s t** выберите желаемый язык
  - ♦ В зависимости от количества языков звукового сопровождения, записанных на DVD-диске, могут быть выбраны различные языки звукового сопровождения (КОРЕЙСКИЙ, АНГЛИЙСКИЙ, ЯПОНСКИЙ и т.п.).



- Note**
- ♦ В зависимости от диска, можно выбрать систему DTS или DOLBY PRO LOGIC.
  - ♦ Чтобы слушать звуковое сопровождение, записанное в системе DTS, подключите к оптическому выходу усилитель с декодером DTS.

## Выбор языка субтитров



- 1 Нажмите кнопку **Subtitle** (Субтитры).
- 2 С помощью кнопок **s t** выберите нужный язык субтитров.
  - ♦ В зависимости от количества субтитров, записанных на DVD-диске, могут быть выбраны различные языки субтитров (КОРЕЙСКИЙ, АНГЛИЙСКИЙ, ЯПОНСКИЙ и т.п.). Чтобы убрать субтитры, выберите значение **OFF** (Выкл.)

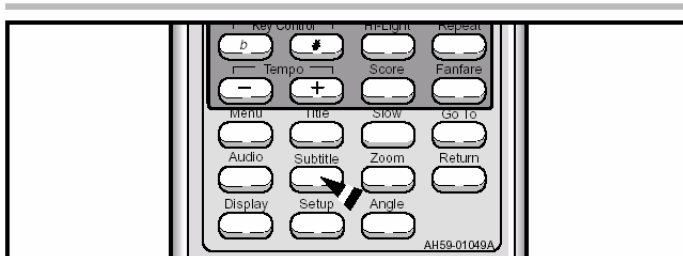
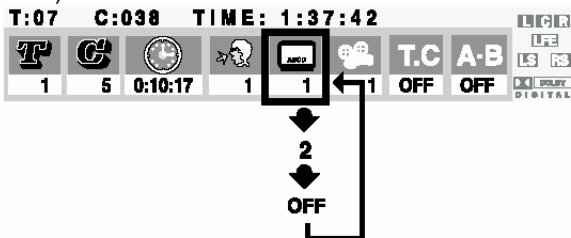

- Note**
- ♦ На экране появляется значок . Если при нажатии какой-либо кнопки на экране появляется такой значок, это означает, что данная операция невозможна с этим конкретным диском.
  - ♦ Функции выбора языка звукового сопровождения или субтитров могут не действовать для некоторых дисков.

## Увеличение изображения



Нажмите кнопку **Zoom** (Увеличение).

- ♦ При нажатиях кнопки **Zoom** функция увеличения изображения поочередно включается (On) или отключается (Off).

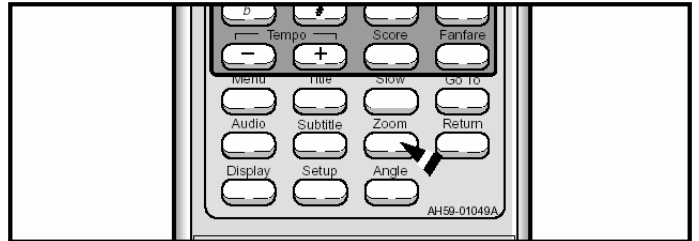

## Выбор ракурса



- 1 Нажмите кнопку **Angle** (Ракурс).
  - ♦ Функция выбора ракурса действует, только если на диске записано изображение, снятое в нескольких ракурсах.
- 2 Во время воспроизведения нажимайте кнопку **Angle**, чтобы выбрать желаемый ракурс.
  - ♦ Ракурс выбирается в следующем порядке: 1/3 > 2/3 > 3/3 > Нормальный.

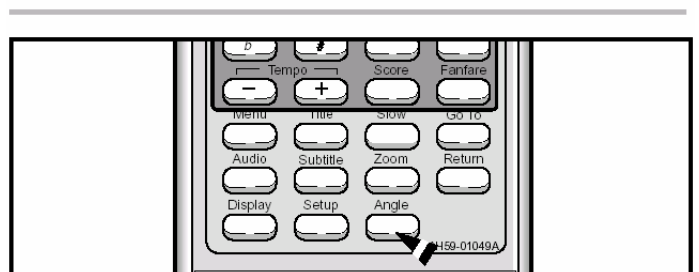
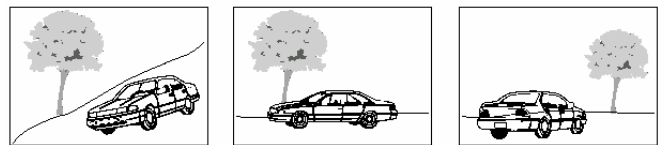
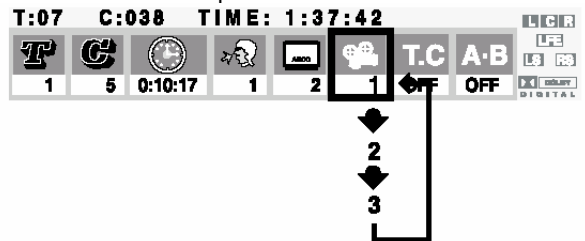

## Настройка языка

Используя функцию **Setup** (Настройка), вы можете задать язык экранных меню системы, язык субтитров и язык меню, записанных на диске.

- 1 При остановленном проигрывателе нажмите кнопку **Setup** (Настройка).

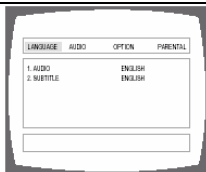

- 2 Нажимайте кнопки **s t** для перемещения к подменю.

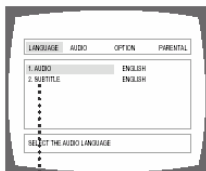

(음성언어)  
(자막언어)

- 3 Нажмите кнопку **>**, чтобы выбрать нужный язык

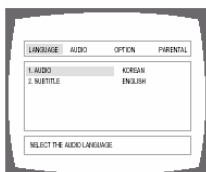

### Для окончания настройки языка

Вновь нажмите кнопку **Setup** (Настройка).

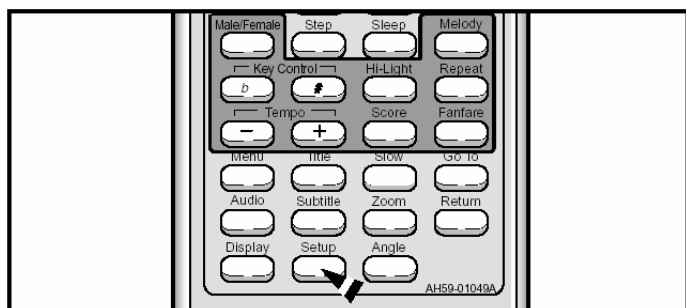

## Настройка параметров аудио выхода

Вы можете настроить параметры Цифрового оптического аудио выхода

- 1 При остановленном проигрывателе нажмите кнопку **Setup** (Настройка).

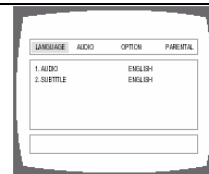

- 2 С помощью кнопок **<>** выберите пункт "AUDIO".



- 3 Нажимайте кнопки **s t** для перемещения к подменю.



- 4 Нажмите кнопку **>**, чтобы выбрать нужное значение параметра.



### ВЫХОД ЦИФРОВОГО СИГНАЛА

#### BITSTREAM

Выбирайте этот режим работы при подключении к внешнему декодеру **Dolby Digital 5.1 CH**

- ♦ На внешний декодер подается цифровой сигнал, содержащий многоканальную информацию системы **Dolby Digital 5.1** или **DTS**.

#### LPCM

Выберите это значение при подключении к аппаратуре, не поддерживающей систему **Dolby Digital 5.1**

- ♦ При этом на ваш Аудио/Видео ресивер подается сигнал с линейной ИКМ (импульсно-кодовой модуляцией) или 2-канальный стерео сигнал.

## Настройка системы

Вы можете выбрать формат телевизионного кадра и формат видеосигнала.

- 1 При остановленном проигрывателе нажмите кнопку **Setup** (Настройка).



- 2 Нажмите кнопки **<** **>**, чтобы выбрать пункт меню "OPTION" (Настройки).



- 3 Нажимайте кнопки **s** **t** для перемещения к подменю.



- 4 Нажмите кнопку **>**, чтобы выбрать нужное значение параметра.



### TV (Формат кадра)

Выберите эту настройку, если хотите посмотреть на телевизоре с форматом экрана 4:3 фильм с форматом кадра 16:9.



- 4:3LB** Выберите этот вариант, чтобы видеть все изображение, но ограниченное сверху и снизу экрана черными полосами.

- 4:3PS** Выберите этот вариант для просмотра фильма в полноэкранном режиме, но при этом будут обрезаны боковые края изображения.

- WIDE** Выберите этот вариант для просмотра фильма в полноэкранном режиме, но при этом будут обрезаны верхняя и нижняя часть изображения.

- ♦ Однако если фильм записан на диске с форматом кадра 4:3, с помощью этой функции вы не можете растянуть изображение на весь экран телевизора с форматом экрана 16:9.

### VIDEO MODE (режим видеосигнала)

- ♦ В разных странах используются различные стандарты видеосигнала и системы телевидения.
- ♦ Для достижения нормального качества воспроизведения, стандарт видеосигнала диска должен совпадать со стандартом видеосигнала вашего телевизора. Например, вы не можете просматривать на телевизоре системы PAL диски, записанные в системе NTSC.

## Установка уровня родительского контроля и пароля

Позволяет пользователю предохранить детей от просмотра неподходящих для них фильмов, например, содержащих сцены насилия, или фильмов "для взрослых".

- 1 При остановленном проигрывателе нажмите кнопку **Setup** (Настройка).



- 2 Нажмите кнопки **<** **>**, чтобы выбрать пункт меню "PARENTAL" ("Родительский контроль").



- 3 Нажимайте кнопки **s** **t** для перемещения к подменю.

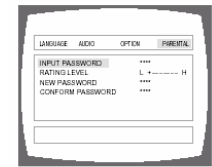

- 4 Нажатием **цифровых** кнопок (0-9) введите свой пароль.
  - ♦ На заводе-изготовителе установлен пароль "7890".

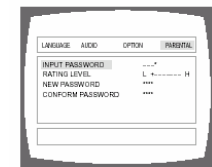

### Установка пароля

1. С помощью кнопки **t** выберите пункт **NEW PASSWORD** (Новый пароль), затем нажатием цифровых кнопок (0-9) введите новый пароль.
2. Нажатием кнопки **>** выберите пункт **"CONFIRM PASSWORD"** (Подтверждение пароля), затем вновь введите свой пароль.



- 5 С помощью кнопки **t** выберите пункт "RATING LEVEL" (Возрастная категория).



- 6 С помощью кнопки **t** выберите возрастную категорию.
  - ♦ Дискам могут присваиваться уровни возрастной категории зрителя с 0 по 8.
  - ♦ Если для категории выбран LEVEL 6 (Уровень 6), то диски, которым присвоен Уровень 7 и выше, воспроизводиться не будут.



### Если вы забыли пароль

Когда в проигрывателе не вставлен диск, нажмите кнопку **Stop** (**n**) на корпусе системы и удерживайте ее нажатой более 5 секунд.

- ♦ На дисплее появится сообщение "INITIAL" (Исходное состояние), все настройки параметров системы (в том числе и пароль) вернутся в исходные состояния, установленные на заводе-изготовителе.

## Воспроизведение диска караоке

Находясь дома, вы можете почувствовать себя, как в баре караоке. Вы можете смотреть видео и петь под аккомпанемент, при этом на экране вам будет показываться текст песни.

- 1 С помощью **цифровых** кнопок (0-9) введите номер песни, которую вы хотите воспроизвести.



- 2 Нажмите кнопку **Воспроизведение/Пауза (>II)** или кнопку **Enter (Ввод)**

- ◆ Номер и название песни появятся на экране телевизора, начнется воспроизведение аккомпанемента.



- Если вы ввели неверный номер песни

- ◆ Нажмите кнопку **Cancel/Clear (Отменить/ Удалить)**.

- Для остановки аккомпанемента

- ◆ Нажмите кнопку **Стоп**.

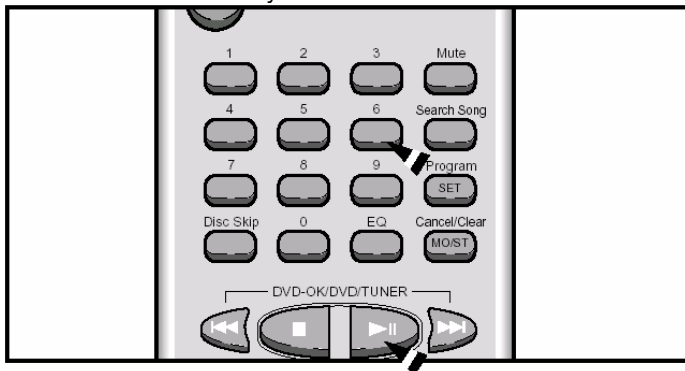

## Подсоединение микрофона

- 1 Подключите микрофон к гнезду для микрофона на передней панели системы.
  - ◆ Вы можете подсоединить до двух микрофонов
- 2 Для регулировки уровня сигнала от микрофона поворачивайте регулятор **MIC Volume** (Уровень сигнала от микрофона).
- 3 Чтобы включить (ON) или отключить (OFF) эффект реверберации нажимайте кнопку **Echo** (Реверберация)

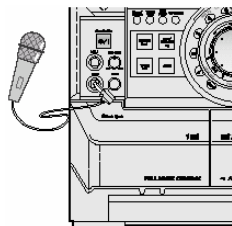

## Резервирование аккомпанемента

При воспроизведении аккомпанемента, вы можете указать, какую песню вы хотите петь следующей.

- 1 С помощью **цифровых** кнопок (0-9) выберите номер песни, которую вы хотите зарезервировать для исполнения по окончании текущей.
- 2 Нажмите кнопку **Program/Set (Программа/Установка)**
  - ◆ Следующая песня зарезервирована.

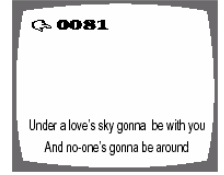

- Чтобы отменить резервирование песни

- 1 Введите номер зарезервированной песни.
- 2 Нажмите кнопку **Cancel/Clear (Отменить/ Удалить)**.

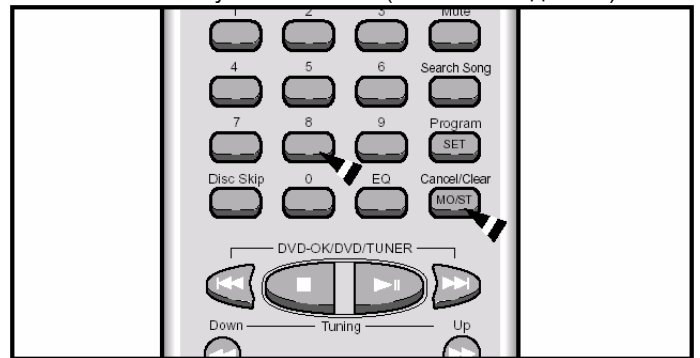

## Приоритет при воспроизведении аккомпанемента

Даже если уже зарезервирована какая-либо песня, вы можете сделать так, чтобы система воспроизвела аккомпанемент для той песни, которую вы захотели спеть первой.

- 1 С помощью **цифровых** кнопок (0-9) выберите номер песни, которую вы хотите зарезервировать с более высоким приоритетом.
- 2 Нажмите кнопку **Воспроизведение/Пауза (>II)**.



## Повтор для дисков караоке

Нажмите кнопку **Repeat (Повтор)**.

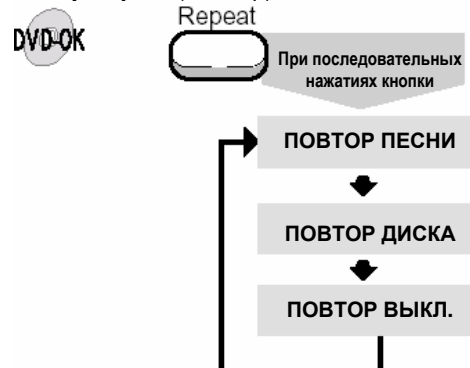

## Функция поиска песни

Вы можете легко найти нужную песню по информации на экране, не заглядывая в песенник.



- 1 Нажмите кнопку **Search Song** (Поиск песни).
- 2 С помощью кнопок **s t** выберите нужный раздел и нажмите кнопку **Enter** (Ввод).
- 3 С помощью кнопок **s t** выберите нужную песню и нажмите кнопку **Enter** (Ввод).
  - ◆ Номер и название песни появятся на экране телевизора, начнется воспроизведение аккомпанемента.

Note

- ◆ Для возврата на предыдущий уровень меню нажмите кнопку **Search Song**.

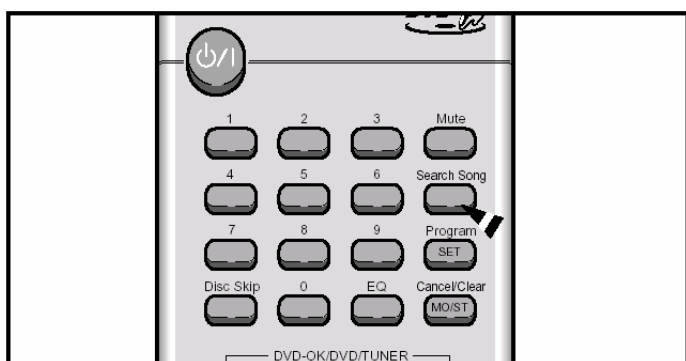

## Изменение тональности мелодии

Нажимайте кнопки **Key Control** (Выбор тональности)

- ◆ При каждом нажатии кнопки **#** тональность повышается, а при нажатии кнопки **b** - понижается



## Изменение темпа мелодии

Нажимайте кнопки **Tempo** (Темп)

- ◆ При каждом нажатии кнопки **+** темп ускоряется, а при нажатии кнопки **-** — замедляется.



## Подсветка текста песни

Нажмите кнопку **High-Light** (Подсветка текста).

- ◆ Слова песни, которые нужно петь в данный момент, показывается белыми буквами на черной полосе.

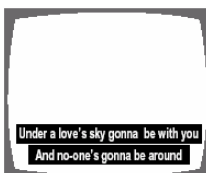

## Выбор мужского/женского голоса

Нажмите кнопку **Male/Female** (Мужской/ Женский голос)

- ◆ При нажатиях кнопки поочередно выбирается аккомпанемент для мужского голоса или для женского голоса.
- ◆ Выберите **Male** (Мужской голос), для мужского голоса, и **Female** (Женский голос) – для женского.

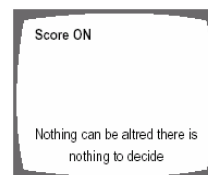

## Просмотр счета

Нажмите кнопку **Score** (Счет).

- ◆ При нажатиях кнопки функция показа счета поочередно включается (ON) или выключается (OFF).
- ◆ Чтобы увидеть, насколько хорошо вы пели, выберите **Score ON** (Включить показ счет).

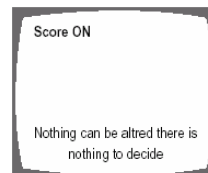

## Функция "Фанфары"

Нажмите кнопку **Fanfare** (Фанфары).

- ◆ При нажатиях кнопки эта функция поочередно включается (ON) или выключается (OFF).
- ◆ Чтобы по окончании вашего пения прозвучали фанфары, выберите "Fanfare ON" (Включить фанфары).

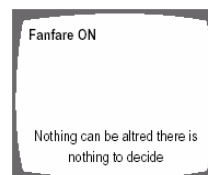

## Функция "Мелодия"

Нажмите кнопку **Melody** (Мелодия).

- ◆ При нажатиях кнопки эта функция поочередно включается (ON) или выключается (OFF).
- ◆ Чтобы вместе с аккомпанементом воспроизводилась мелодия, выберите "Melody ON" (Включить мелодию).

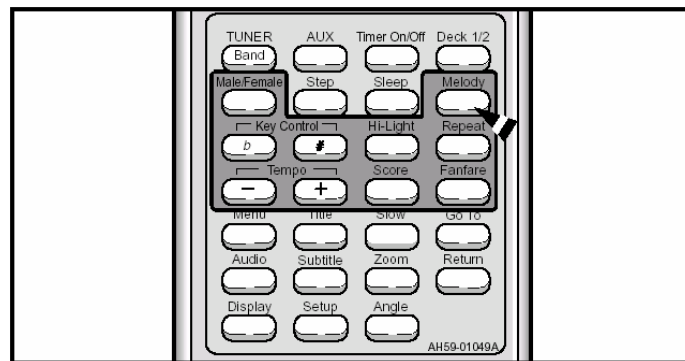
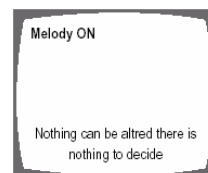

## Поиск радиостанций и сохранение настройки на них в памяти системы

Вы можете хранить в памяти системы настройку на:

- ◆ 15 FM радиостанций
- ◆ 8 AM (CB) радиостанций
- ◆ 7 ДВ радиостанций

- 1 Включите систему нажатием кнопки **Standby/ On** (Готовность/ Включение).
- 2 Выберите режим TUNER (Тюнер) нажатием кнопки **TUNER**.
- 3 Выберите желаемый диапазон частот, нажав кнопку **TUNER (Band)** (диапазон тюнера) на передней панели или кнопку **Tuner** на пульте дистанционного управления.  
Результат: На дисплее появляется название соответствующего диапазона:
  - ◆ FM Частотная модуляция
  - ◆ AM (MW) Средние волны
  - ◆ LW Длинные волны

- 4 Для поиска радиостанции... **Нажмите кнопку Tuning Mode (Режим настройки)**

Вручную .....	Один или несколько раз, пока дисплей не покажет слово MANUAL (ручная настройка)
Автоматически.....	Один или несколько раз, пока дисплей не покажет слово AUTO (автоматическая настройка)

- 5 Выберите станцию, настройку на которую вы хотите сохранить в памяти, при помощи:
  - ◆ Поворота ручки **Multi Jog** вправо или влево соответственно для увеличения или уменьшения частоты.  
или
  - ◆ Нажатия кнопок **Tuning** (Настройка) << или >> на пульте дистанционного управления.
  - ◆ Чтобы при поиске в ручном режиме быстрее изменялась частота, нажмите и удерживайте кнопку **Tuning Down** или **Up** (Настройка вниз или вверх по диапазону).
  - ◆ Во время автоматического поиска тюнер может остановиться на частоте, на которой нет радиостанции. Если это случится, используйте режим ручного поиска.
- 6 Отрегулируйте громкость при помощи:
  - ◆ Поворота ручки **Volume** (Громкость) на передней панели.  
или
  - ◆ Нажатия кнопок **VOL +** или **-** на пульте дистанционного управления.
- 7 Выберите режим "стерео" или "моно" нажатием кнопки **MO/ST** (Моно/Стерео).

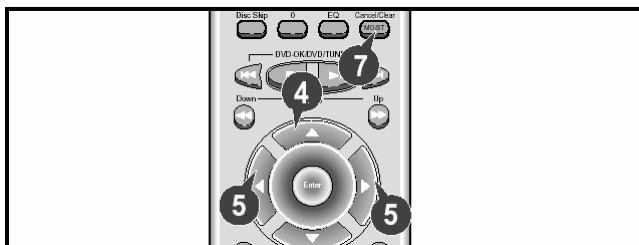
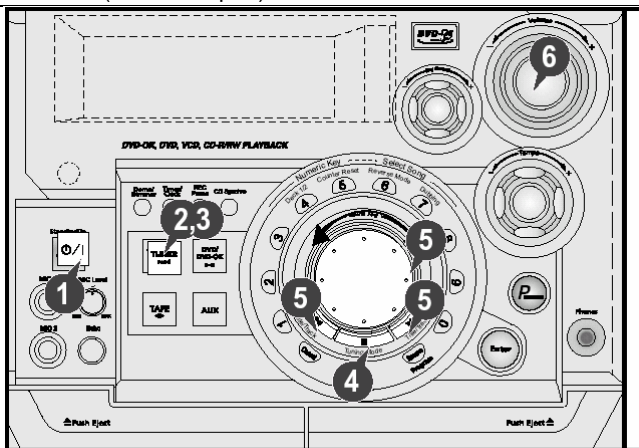

## Поиск радиостанций и сохранение настройки на них в памяти системы (продолжение)

- 8 Если вы не хотите сохранить настройку на найденную станцию, вернитесь к Шагу 4 для поиска другой станции. В противном случае:
  - а Нажмите кнопку **Program** (Программа).  
Результат: В течение нескольких секунд дисплей показывает сообщение PRGM (программа).
  - б Нажимайте кнопки **Tuning** << >>, чтобы присвоить программе номер между 1 и 15.
  - в Нажмите кнопку **Program**, чтобы сохранить настройку на радиостанцию.  
Результат: Дисплей больше не показывает сообщение PRGM, настройка на станцию сохранена.
- 9 Для сохранения в памяти настройки на любые другие требующиеся станции, повторите Шаги с 3 по 8.
  - ◆ Функция PROGRAM может быть использована, чтобы назначить новую радиостанцию существующему номеру программы.
  - ◆ При выполнении Шага 8, вы можете вместо кнопки **Program** на передней панели системы использовать кнопку **Program/ Set** на пульте дистанционного управления.

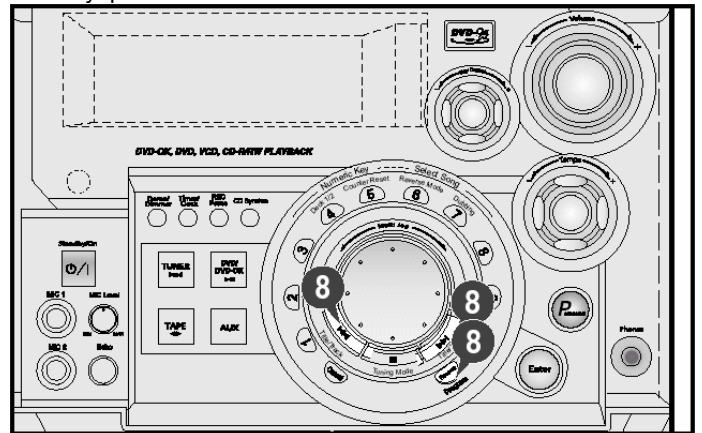

### ● В режиме Тюнера

- ◆ В режиме ручной настройки на станции для поиска станции вручную вы можете использовать ручку **Multi Jog** или кнопки **I<< / >>I**.
- ◆ Во время автоматического поиска станций, для остановки автоматического поиска нажмите кнопку **n** (Стоп).
- ◆ При настройке на станцию, занесенную в память системы, вы можете использовать для выбора станций ручку **Multi Jog** или кнопки **I<< / >>I**.

## Выбор запомненной станции

Вы можете слушать радиостанцию, работающую на сохраненной в памяти системы частоте, следующим образом:

- 1 Включите систему нажатием кнопки **Standby/On** (Готовность/ Включение).
- 2 Выберите режим TUNER (Тюнер) нажатием кнопки **Tuner** на пульте дистанционного управления.
- 3 Выберите желаемый диапазон частот, вновь нажав кнопку **Tuner** на пульте дистанционного управления или нажав кнопку **TUNER Band** (Диапазон тюнера) на передней панели.
- 4 Нажимайте кнопку **Tuning Mode** (режим настройки) на передней панели, пока дисплей не покажет слово "PRESET" (предварительно настроенные станции).
- 5 Поворачивайте ручку **Multi Jog** на передней панели системы влево или вправо, пока не выберете желаемую станцию, либо нажимайте кнопки <</>> для выбора этой станции.

ИЛИ

Выберите желаемую станцию по присвоенному ей номеру нажатием кнопок **Tuning** (Настройка) << или >> на пульте дистанционного управления.

**Результат:** Теперь вы принимаете передачу желаемой станции.

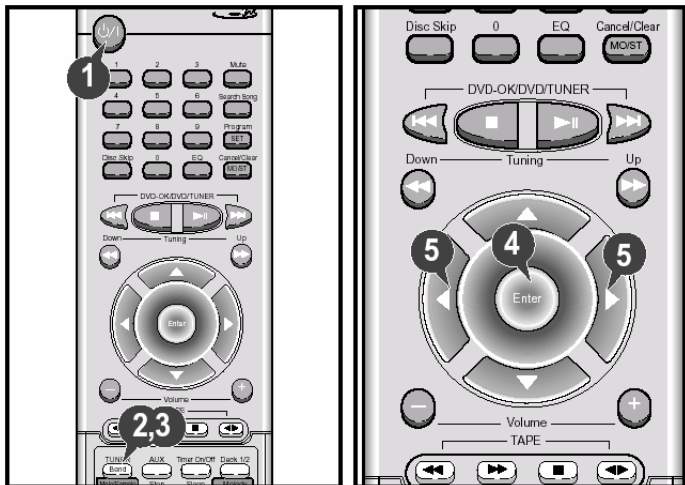

## Улучшение качества приема

Вы можете улучшить качество приема радиостанций посредством:

- ♦ Вращения (изменения ориентации) FM или AM (MW) антенны.
- ♦ Проверки качества приема при различной ориентации FM или AM (MW) антенн перед закреплением их на постоянное место.

**Note** Если при приеме конкретной станции в FM диапазоне качество приема плохое, нажмите кнопку **MO/ST** (Моно/Сtereo) для переключения из режима "стерео" в режим "моно". Это улучшит качество звука.



## Прослушивание кассеты

**Note** ♦ Всегда осторожно обращайтесь с вашими кассетами; если необходимо, обращайтесь к разделу "Как обращаться с аудиокассетами" на стр. 33.

- 1 Включите систему нажатием кнопки **Standby/On** (Готовность/ Включение).
- 2 Для выбора функции TAPE (Лента) нажмите кнопку **TAPE** на передней панели.
- 3 Откройте кассетную деку 1 или 2, нажав и отпустив крышку деки в месте, где написано **PUSH EJECT** (Нажмите, чтобы открыть).
- 4 Вставьте кассету с записью так, чтобы открытый край кассеты был направлен вниз.
- 5 Закройте деку, нажимая на крышку до тех пор, пока она не встанет на место со щелчком.  
**Результат:** В зависимости от выбранной деки, на дисплее появляется символ 1 или 2 перед показаниями счетчика ленты.
- 6 Если вы вставили две кассеты, то для выбора кассеты, которую вы хотите прослушивать, нажмите кнопку **Deck 1/2** (Дека 1/2) на передней панели или кнопку **Deck 1/2** на пульте дистанционного управления.  
**Результат:** В зависимости от выбранной деки, на дисплее появляется сообщение TAPE 1 или TAPE 2.

### 7 Чтобы прослушать... Нажмите кнопку...

Сторону А ..... TAPE (< >) один раз ..... ДЕКА 1 и ДЕКА 2  
Сторону В ..... TAPE (< >) два раза ..... Только ДЕКА 2  
**Результат:** Кассета начинает воспроизводиться.

- 8 Когда кассета остановлена, выберите одну из следующих функций по потребности:

**Чтобы...** **Нажмите кнопку...**

Перемотать ленту назад ..... <<<

Перемотать ленту вперед ..... >>>

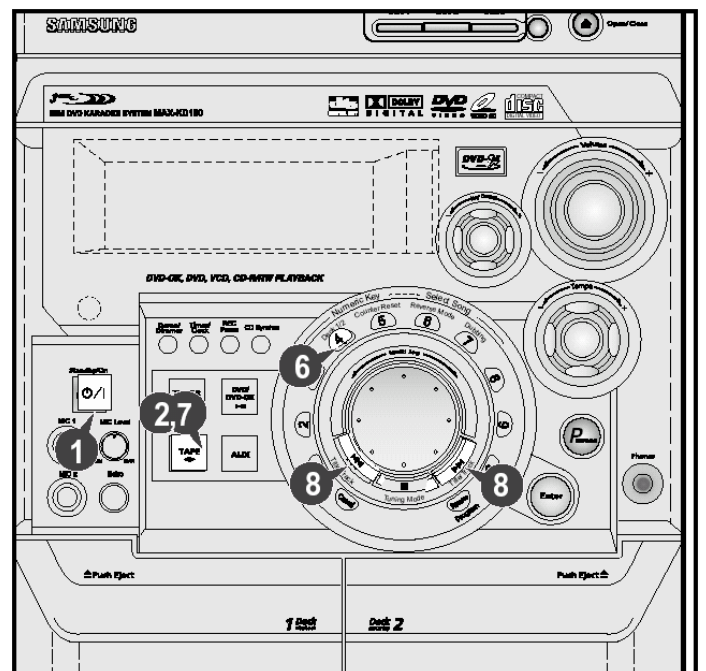

## Синхронизированная запись компакт-диска

Вы можете записать компакт-диск на кассету двумя различными способами:

- ◆ Синхронизированная запись
- ◆ Прямая запись

Данная функция позволяет вам синхронизировать начало записи с началом воспроизведения компакт-диска или выбранной вами конкретной дорожки (песни) на диске.

- 1 Включите систему нажатием кнопки **Standby/On** (Готовность/ Включение).
- 2 Установите кассету без записи в Деку 2.
- 3 Для выбора функции DVD/CD нажмите кнопку **DVD/ DVD-OK (>II)** на передней панели.
- 4 Загрузите в проигрыватель компакт-диск.
- 5 Выберите требующийся диск.
- 6 Выберите требующуюся дорожку на компакт-диске и нажмите кнопку **DVD/ DVD-OK (>II)** на передней панели или кнопку **CD Synchro** (Синхронизированная запись компакт-диска) или нажмите кнопку **CD Synchro**. сразу же, чтобы начать запись с первой дорожки диска.  
Результат: На дисплее появляется сообщение REC (запись), запись начинается.
- 7 Чтобы остановить запись, нажмите кнопку **Стоп (n)**

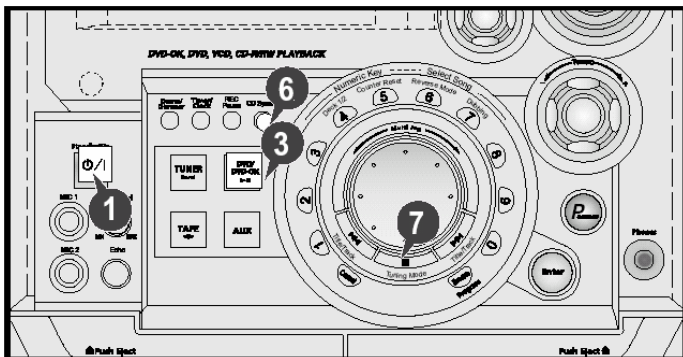

## Запись компакт-диска

Режим прямой записи позволяет вам начать запись с любой дорожки (музыкального произведения) на компакт-диске.

- ◆ Вы можете записывать только на кассету, установленную в Деку 2.
- ◆ Вам не требуется регулировать громкость, так как она не влияет на запись.

- 1 Включите систему нажатием кнопки **Standby/On** (Готовность/ Включение).
- 2 Установите кассету без записи в Деку 2.
- 3 Для выбора функции DVD/CD (Компакт-диск) нажмите кнопку **DVD/ DVD-OK (>II)** на передней панели.
- 4 Загрузите в проигрыватель компакт-диск.
- 5 Выберите требующийся диск.
- 6 Выберите требующуюся дорожку на компакт-диске и нажмите кнопку **DVD/ DVD-OK (>II)** на передней панели или кнопку **Воспроизведение/Пауза (>II)** на пульте дистанционного управления, чтобы установить проигрыватель компакт-дисков в режим "Пауза".
- 7 Нажмите кнопку **REC/Pause** (Запись/Пауза)  
Результат: Появляется индикатор **REC** (Запись).
- 8 Чтобы начать воспроизведение дорожки компакт-диска, нажмите кнопку **DVD/ DVD-OK (>II)**.  
Результат: Дорожка записывается на кассету.
- 9 Чтобы прекратить запись, нажмите кнопку **Стоп (n)**.

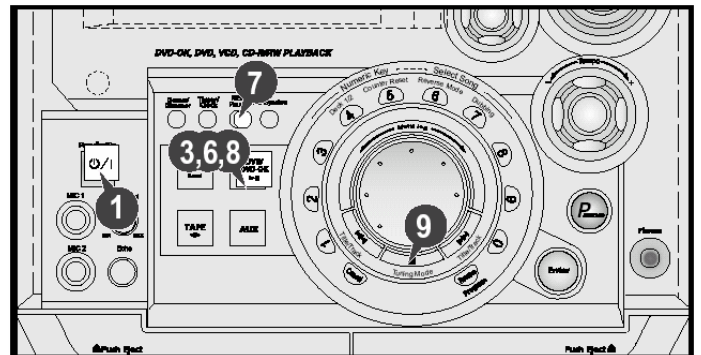

## Запись передачи радиостанции

Вы можете записать выбранную вами радиопередачу.

- ♦ Вы можете записывать только на кассету, установленную в Деку 2.
- ♦ Вам не требуется регулировать громкость, так как она не влияет на запись.

- 1 Включите систему нажатием кнопки **Standby/On** (Готовность/ Включение).
- 2 Установите кассету без записи в Деку 2.
- 3 Нажмите кнопку **TUNER Band** (Диапазон тюнера) на для выбора функции TUNER.
- 4 Выберите радиостанцию, передачу которой вы желаете записать, нажатием кнопок **Tuning** (Настройка) << или >> на пульте дистанционного управления или нажатием кнопки **Tuning Mode I** <<или >>I (Режим настройки вниз или вверх по диапазону) на передней панели.
- 5 Нажмите кнопку **REC/Pause** (Запись/ Пауза).  
**Результат:** Индикатор REC (Запись) светится красным цветом и начинается запись.
- 6 Чтобы прекратить запись, нажмите кнопку **Стоп (n)**.

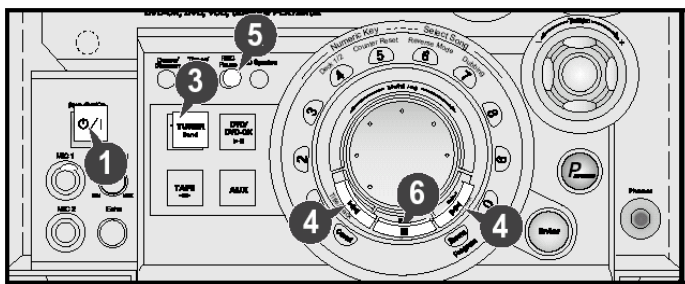

## Копирование кассеты (перезапись)

Вы можете копировать кассету с Деки 1 на Деку 2.

- Note**
- ♦ Копирование производится с нормальной скоростью.
  - ♦ Вам не требуется регулировать громкость, так как она не влияет на запись.
  - ♦ Будьте внимательны, чтобы не установить в Деку 2 кассету, которую вы хотите скопировать, так как она будет стерта, когда вы начнете запись.

- 1 Включите систему нажатием кнопки **Standby/On** (Готовность/ Включение).
- 2 Установите кассету без записи в Деку 2.
- 3 Установите кассету, которая будет копироваться, в Деку 1.
- 4 **Чтобы копировать кассету...** Нажмите кнопку... **Нажмите кнопку...**

С нормальной скоростью ..... Dubbing

**Результат:** На дисплее показываются соответствующие символы и кассета, установленная в Деку 1, копируется на Деку 2.

- 5 Для прекращения копирования нажмите кнопку **Стоп (n)**.

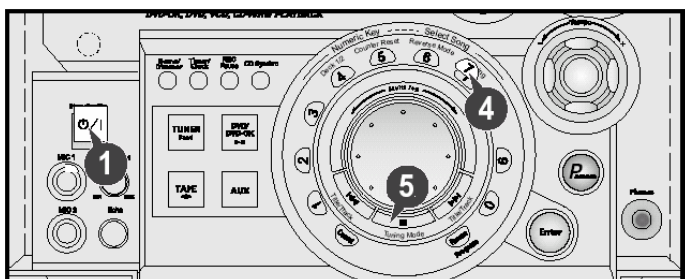

## Выбор режима воспроизведения кассеты (только Дека 2)

Ваша миникомпонентная система имеет три режима воспроизведения кассет, которые позволяют вам прослушивать обе стороны кассеты автоматически.

Нажимайте кнопку **Reverse mode** (Режим реверса), пока дисплей не покажет символ соответствующего режима.

Когда дисплей показывает...	Миникомпонентная система воспроизводит...
	Одну сторону выбранной кассеты и затем останавливается
	Одну сторону кассеты. Другую сторону кассеты и затем останавливается
	Обе стороны кассеты неопределенно долго, пока вы не остановите ее.

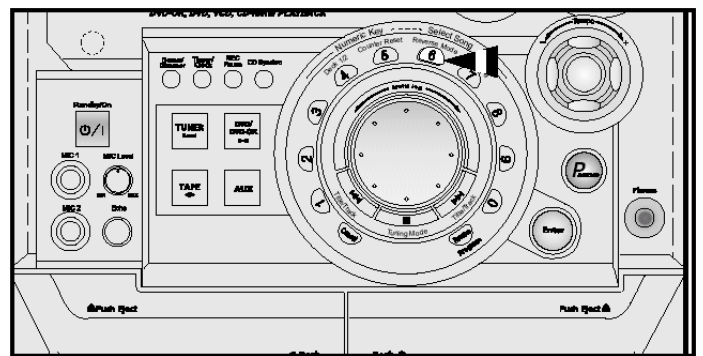

## Счетчик ленты

При воспроизведении кассеты, загруженной в одну из кассетных деков, на дисплее появляются показания счетчика ленты, что позволяет вам отметить его показания в начале каждого музыкального произведения и, благодаря этому, получить возможность в дальнейшем начинать воспроизведение от начала произведения, которое вы желаете послушать.

Перед началом записи кассеты, для которой вы желаете отметить показания счетчика в начале каждого музыкального произведения, установите счетчик на нуль нажатием кнопки **Counter Reset** (Сброс счетчика ленты) на передней панели.

Каждая кассетная дека имеет отдельный счетчик ленты.

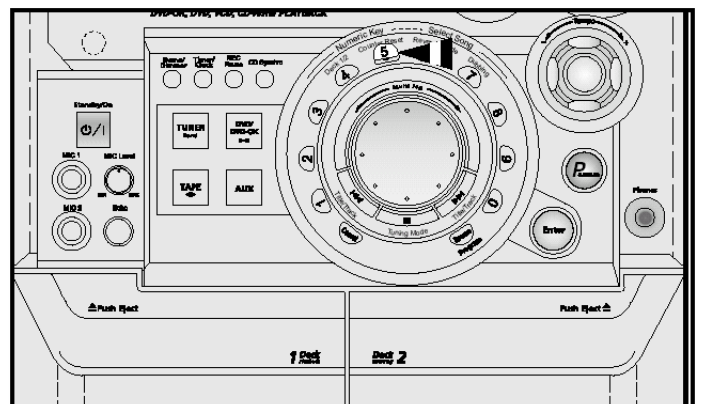

## Функция таймера

Таймер позволяет вам включать или выключать систему в выбранное вами время.

**Пример:** Вы хотите, чтобы вас каждое утро будила музыка.

**Note** Если вы больше не хотите, чтобы система автоматически включалась и выключалась, вы должны отключить таймер.

- Note**
- ◆ Прежде чем программировать таймер, убедитесь в том, что часы системы показывают точное время.
  - ◆ Для каждого шага в вашем распоряжении имеется несколько секунд для выполнения требуемых действий. Если вы превысите это время, вам придется начинать все сначала.

- 1 Включите систему нажатием кнопки **Standby/On** (Готовность/ Включение).
- 2 Нажимайте кнопку **Timer/Clock** (Таймер/ Часы), пока дисплей не покажет сообщение **TIMER** (таймер).
- 3 Нажмите кнопку **Enter** (ввод).

**Результат:** В течение нескольких секунд дисплей будет показывать сообщение ON TIME (время включения) (вместо символов эквалайзера), вслед за чем показывается уже установленное время включения системы; вы можете устанавливать новое время включения.

- 4 Установите время включения по таймеру.
  - а Установите цифры часов поворотом ручки **Multi Jog** вправо или влево.
  - б Нажмите кнопку **Enter**.  
**Результат:** Цифры минут начинают мигать.
  - в Установите цифры минут поворотом ручки **Multi Jog** вправо или влево.
  - г Нажмите кнопку **Enter**.  
**Результат:** В течение нескольких секунд дисплей будет показывать сообщение OFF TIME (время выключения) (вместо символов эквалайзера), вслед за чем показывается уже установленное время выключения системы; вы можете устанавливать новое время выключения.

- 5 Установите время выключения по таймеру.
  - а Установите цифры часов поворотом ручки **Multi Jog** вправо или влево.
  - б Нажмите кнопку **Enter**.  
**Результат:** Цифры минут начинают мигать.
  - в Установите цифры минут поворотом ручки **Multi Jog** вправо или влево.
  - г Нажмите кнопку **Enter**.  
**Результат:** Дисплей показывает сообщение **VOL XX** (громкость XX), где XX соответствует уже установленному уровню громкости.

- 6 Нажатием кнопки **I<< или >>I** отрегулируйте громкость и нажмите кнопку **Enter**.  
**Результат:** Дисплей индицирует сообщение, предлагающее выбрать источник музыки.

- 7 Поворотом ручки **Multi Jog** выберите источник музыки, который будет работать при включении системы по таймеру.

**Если вы выбрали...** **Вы должны также...**  
 TAPE (кассета) ..... Установить кассету с записью в одну из дек перед установкой системы в режим готовности.

TUNER (радио) ..... а Нажать кнопку **Enter**.  
 б Выбрать предварительно настроенную радиостанцию поворотом ручки **Multi Jog** вправо или влево.

DVD/CD (компакт-диск) ..... Загрузить один или несколько дисков.

- 8 Нажмите кнопку **Enter**, чтобы подтвердить установку таймера.
- 9 Нажмите кнопку **Standby/On**, чтобы установить систему в режим готовности.

**Результат:** Внизу слева от текущего времени на дисплее появляется символ **1**, показывая, что был установлен таймер. Система автоматически включится и выключится в требуемые моменты времени.

**Note** Если заданы идентичные времена включения и выключения системы, дисплей покажет сообщение **ERROR** (ошибка).

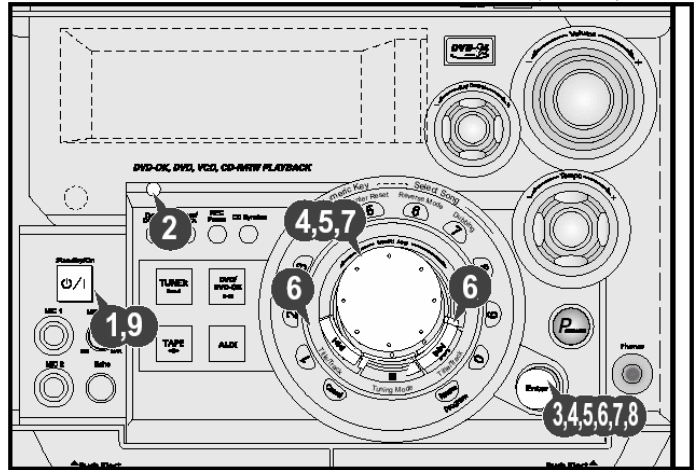

### При установке таймера

- ◆ При программировании таймера вы можете использовать ручку **Multi Jog** или кнопки **I<< / >>I** при выполнении шагов 4, 5, 6, 7.

## Отмена действия таймера

После того, как вы установили таймер, он начинает работать автоматически, на что указывает символ **ТАЙМЕРА** на дисплее. Если вы больше не хотите пользоваться таймером, вы должны отключить его.

**Note** Вы можете отключить таймер в любое время (вне зависимости от того, включена ли система или она находится в режиме готовности).

Чтобы...	Нажмите кнопку <b>Timer-On/Off</b> (Вкл./ Выкл. таймера)...
Отключить таймер.....	Один раз. <b>Результат:</b> Символ <b>1</b> больше не показывается.
Вновь включить таймер.....	Два раза. <b>Результат:</b> На дисплее вновь появляется символ <b>1</b> .

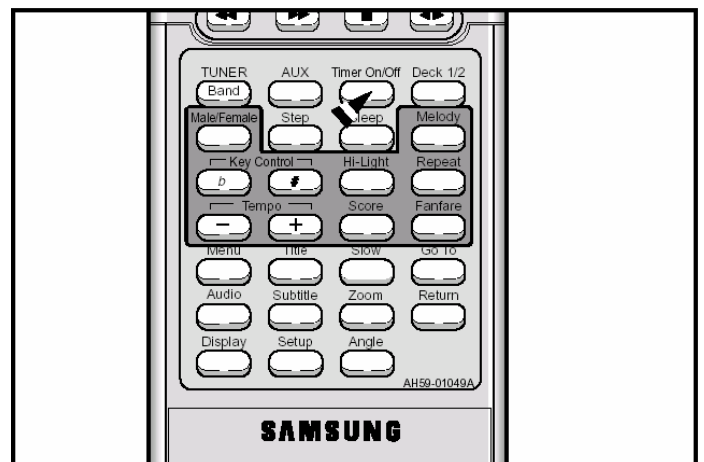

## Временное отключение звука (Mute)

Вы можете временно отключить звук на вашей системе.

**Пример:** Вы хотите ответить на телефонный звонок.

- 1 Нажмите кнопку **Mute** (временное отключение звука).
- 2 Чтобы вновь включить звук (с той же громкостью, что была раньше), вновь нажмите кнопку **Mute** или кнопки **Volume** (громкость).

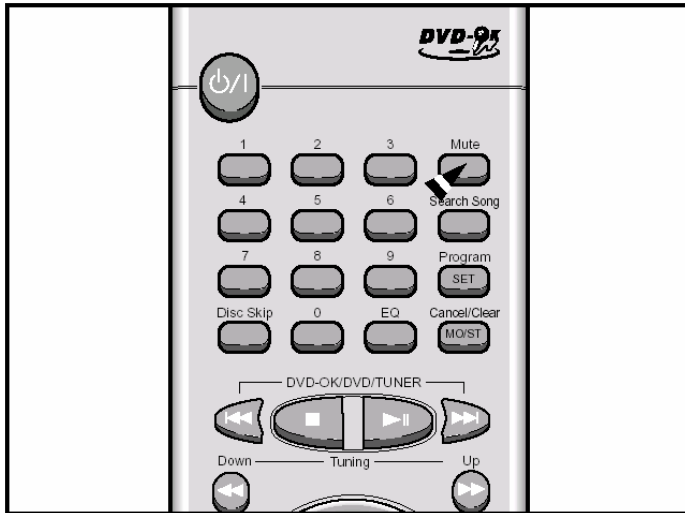

## Выбор режима звучания

Ваша миникомпонентная система оборудована эквалайзером, который позволяют вам выбрать наиболее подходящий баланс высоких и низких частот, соответствующий музыке, которую вы слушаете.

Нажимайте кнопку **EQ** (Эквалайзер) на пульте дистанционного управления, пока не выберете требуемый вариант.

Чтобы получить...	Выберите...
Обычный баланс частот (линейный).....	PASS
Баланс, подходящий для поп-музыки .....	POP
Баланс, подходящий для рок-музыки.....	ROCK
Баланс, подходящий для классической музыки .....	CLASSIC

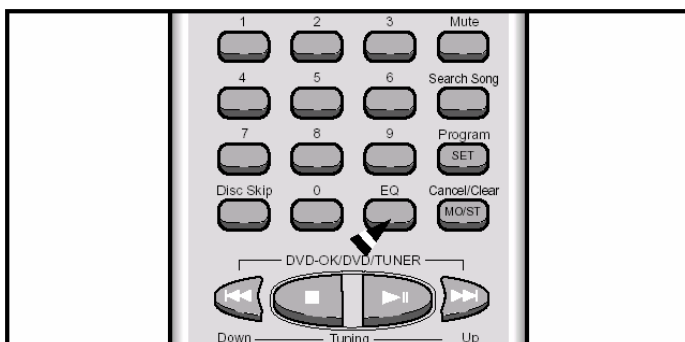

## Функция Power Surround

Ваша миникомпонентная система снабжена функцией **Power Surround (Объемный звук)**.

Функция **Power Surround** заменяет обычный стереофонический звук расширенным и реалистичным. Она создает ощущение того, что вы находитесь прямо в центре звучания музыки и полностью окружены ее звуками.

- 1 Нажмите кнопку **P. Surround** на передней панели системы.  
**Результат:** При нажатиях кнопки **P. Surround** на дисплее поочередно появляется и пропадает сообщение "**P. Surround, OFF**".

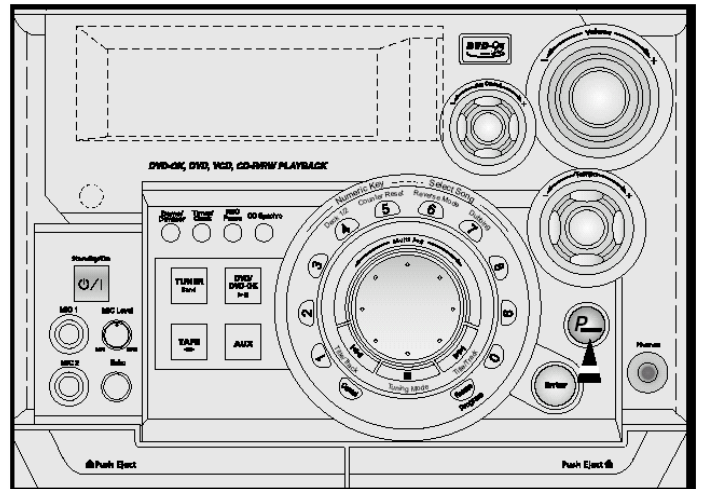

## Регулировка уровня сигнала на сабвуфер (только для модели MAX-KDZ120)

Сабвуфер усиливает акустическое давление низких частот, обеспечивая эффект "шквального" звучания.

- 1 Нажмите кнопку **Subwoofer Level** (Уровень сигнала на сабвуфер) на пульте дистанционного управления.
- 2 Последовательно нажимайте кнопку на пульте для выбора различных уровней сигнала на сабвуфер:

OFF → S, BASS 1 → S, BASS 2 → S, BASS 3 → S, BASS

Таким способом вы можете выбрать желаемый уровень низких частот.

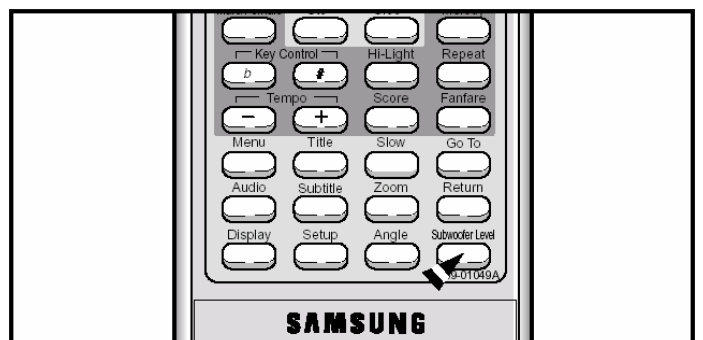

## Установка системы на автоматическое выключение

Во время прослушивания компакт-диска или кассеты вы можете установить систему на автоматическое выключение.

**Пример:** Вы хотите заснуть, слушая музыку.

1 Нажмите кнопку **Sleep** (сон).

**Результат:** Дисплей показывает следующее сообщение:

90 MIN (90 МИНУТ)

2 Нажмите кнопку **Sleep** один или несколько раз, чтобы указать, как долго система должна продолжать работать перед тем, как она автоматически выключится.



### Note

В любое время вы можете:

- ♦ Проверить время, оставшееся до выключения системы, нажав кнопку **Sleep**.
- ♦ Изменить время, оставшееся до выключения, повторив Шаги 1 и 2.

3 Для отмены действия функции автоматического выключения, нажмите кнопку **Sleep** один или несколько раз, пока на дисплее не появится сообщение **OFF** (выключено).

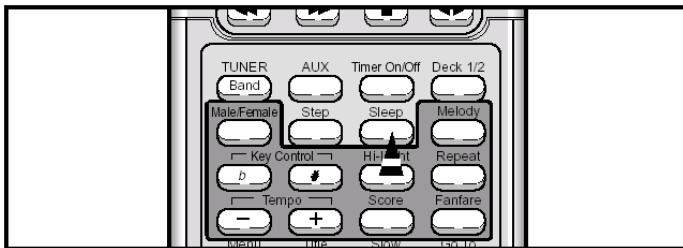

## Подсоединение наушников

Вы можете подсоединить наушники к вашей миникомпонентной системе для того, чтобы слушать музыку или радиопередачи, не доставляя неудобства другим людям, находящимся в комнате. Наушники должны иметь разъем диаметром 3,5 мм или соответствующий адаптер.

Подсоедините наушники к гнезду **Phones** (наушники) на передней панели системы.

**Результат:** Акустические системы перестают использоваться для воспроизведения звука.

### Note

Продолжительное пользование наушниками на большой громкости звука может повредить ваш слух.

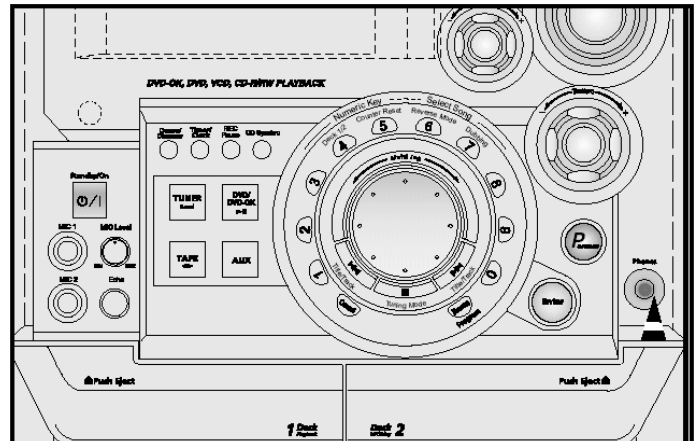

## Функция микрофона (Не во всех моделях)

Микрофон позволяет пользователю микшировать свой голос для того, чтобы петь под фонограмму.

Подготовка

Подключите микрофон с разъемом диаметром 3,5 мм к гнезду для микрофона.

Поворачивайте регулятор **MIC Mixing** (Громкость сигнала от микрофона) для регулировки громкости сигнала от микрофона.

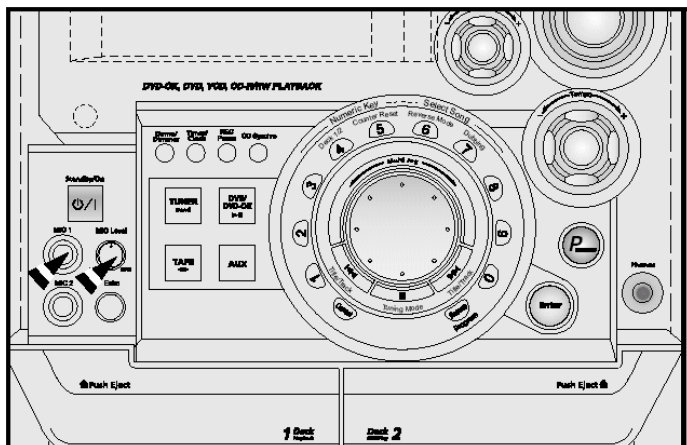

## Меры предосторожности

Нижеприведенные рисунки иллюстрируют меры предосторожности, которые надо выполнять при эксплуатации или транспортировке вашей миникомпонентной системы.

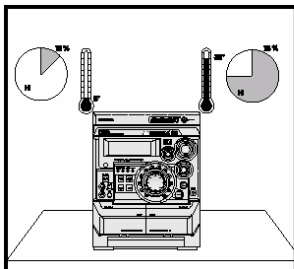

Рабочие условия окружающей среды:  
Рабочая температура 5°C ~ 35°C  
Влажность: 10~75%

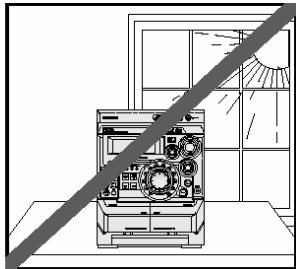

Избегайте воздействия на систему прямого солнечного света и других источников тепла. Это может привести к перегреву системы и к нарушению ее нормальной работы.

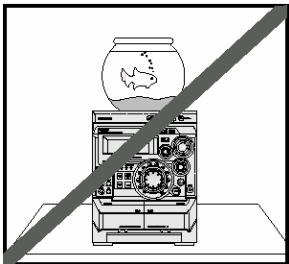

Не ставьте на изделие сосуды с водой или растения в горшках. Попадание воды внутрь изделия может привести к поражению электрическим током и повреждению изделия. В таких случаях немедленно отсоедините изделие от сетевой розетки.

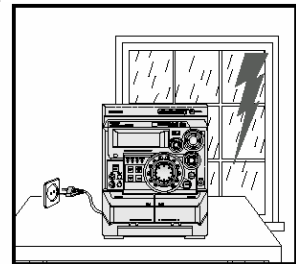

Во время грозы отсоедините сетевой шнур от розетки. Скачки сетевого напряжения, вызванные молнией, могут повредить изделие.

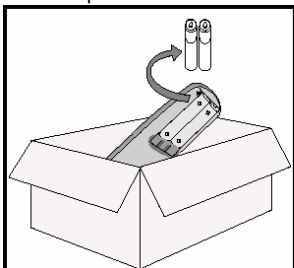

Если вы не будете пользоваться изделием в течение длительного времени, выньте батареи из пульта дистанционного управления. Протечка батарей может привести к серьезному повреждению пульта.

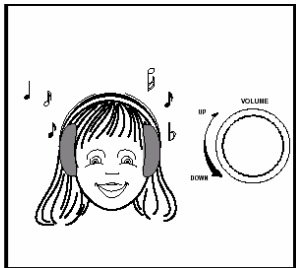

При использовании наушников не устанавливайте излишне большую громкость звука. Продолжительное использование наушников на большой громкости звука может повредить ваш слух.

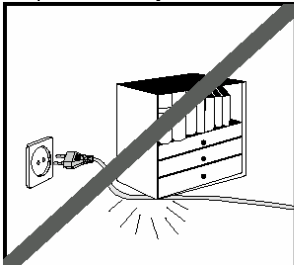

Не ставьте на сетевой шнур тяжелые предметы. Повреждение сетевого шнура может привести к выходу изделия из строя (опасность возникновения пожара) или к поражению электрическим током.

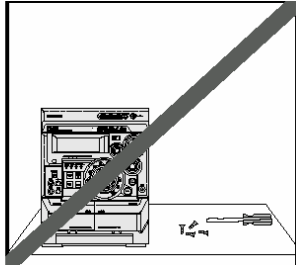

Не снимайте с изделия никаких крышек и кожухов. Внутри изделия присутствуют компоненты, находящиеся под напряжением, которые могут привести к поражению электрическим током.

## Уход за вашей миникомпонентной системой

Для обеспечения наилучшего функционирования вашей миникомпонентной системы, вы должны регулярно чистить следующие ее компоненты:

- ◆ Наружный кожух.
- ◆ Проигрыватель компакт-дисков.
- ◆ Кассетные деки (головки, прижимные ролики и ведущий вал).

**Note** Всегда отсоединяйте систему от сетевой розетки:

- ◆ Перед тем, как чистить ее.
- ◆ Если вы не будете пользоваться ею в течение длительного времени.

### Наружный кожух

Регулярно чистите наружный кожух системы, используя мягкую тряпку, смоченную в слабом растворе моющего средства. Не пользуйтесь абразивными порошками, жидкостями или очистителями в аэрозольной упаковке. Никогда не допускайте попадания никаких жидкостей внутрь вашей системы.

### Проигрыватель компакт-дисков

- 1 Перед воспроизведением компакт-диска, почистите его с помощью специального средства для чистки компакт-дисков. Не пользуйтесь средствами, предназначенными для чистки виниловых дисков. Аккуратно протрите компакт-диск в направлении от центра диска к краям.
- 2 Регулярно чистите проигрыватель компакт-дисков с помощью специального чистящего диска (его можно приобрести через вашего местного дилера).

### Кассетные деки

- 1 Нажмите в месте **Push Eject** (▲), чтобы открыть крышку кассетной деки.
- 2 Используя ватный тампон и специальную чистящую жидкость, почистите:
  - ◆ Головки (1)
  - ◆ Прижимные ролики (2)
  - ◆ Ведущие валы (3)

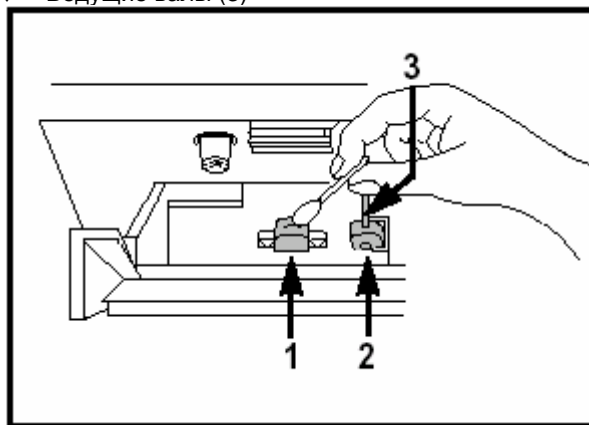

- Note**
- ◆ Если вы не будете пользоваться пультом дистанционного управления в течение длительного времени, извлеките из него батареи для предотвращения коррозии.
  - ◆ Хотя ваша система очень устойчива к износу, она не должна использоваться в излишне пыльной обстановке и подвергаться ударам или воздействию высоких температур (располагаться рядом с нагревательными приборами или под воздействием прямого солнечного света и т.п.).
  - ◆ Если система выделяет неприятный запах во время работы, отключите ее от сетевой розетки и обратитесь в сервисный центр

## Как обращаться с дисками

- ◆ Обращайтесь с вашими дисками осторожно. Всегда держите их за края, чтобы не оставлять отпечатки пальцев на блестящей поверхности.
- ◆ Когда вы закончили воспроизводить диск, всегда возвращайте его назад в коробку.
- ◆ Не приклеивайте бумагу или липкую ленту на диски и не делайте на них надписей.
- ◆ Чистите их с использованием специальной салфетки.
- ◆ Храните ваши диски в чистом месте вдали от прямого солнечного света, где они не будут подвергаться воздействию высоких температур.
- ◆ Всегда используйте только компакт-диски, маркированные символом .

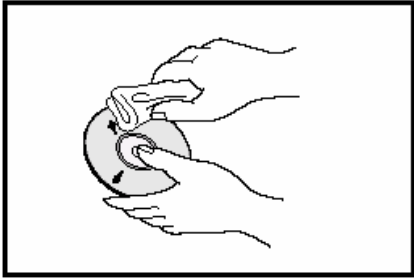

## Как обращаться с аудиокассетами

- ◆ Проверяйте, чтобы лента в кассете была хорошо натянута.
- ◆ Чтобы предотвратить случайное стирание кассеты, которую вы хотите сохранить, удалите лепестки защиты записи на верхнем крае кассеты. Чтобы перезаписать кассету, лепестки на которой были удалены, просто заклейте отверстия липкой лентой.
- ◆ Когда вы закончили воспроизводить кассету, всегда возвращайте ее назад в коробочку.
- ◆ Храните ваши кассеты в чистом месте вдали от прямого солнечного света, там где они не будут подвергаться воздействию высоких температур.
- ◆ Избегайте использования 120 минутных кассет, так как они приводят к перегрузке лентопротяжного механизма.

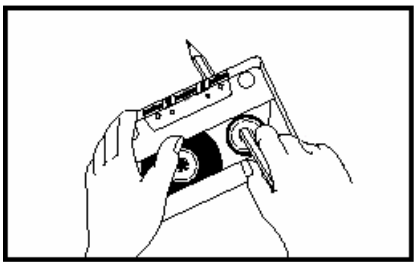

## Прежде чем обращаться в центр послепродажного обслуживания

Если система не функционирует надлежащим образом, обратитесь к нижеприведенной таблице. Если возникшая у вас проблема не указана в таблице или приведенные ниже инструкции не помогли ее устранить, выключите систему, отсоедините ее сетевой шнур от розетки и обратитесь в ближайший уполномоченный сервисный центр компании Samsung Electronics.

ПРОБЛЕМА	ПРОВЕРКИ/ ОБЪЯСНЕНИЕ
Система не работает	<ul style="list-style-type: none"> <li>Сетевой шнур неправильно вставлен в розетку или в розетке отсутствует напряжение.</li> <li>Батареи пульта ДУ нуждаются в замене или они были вставлены без соблюдения правильной полярности.</li> <li>Не была нажата кнопка Standby/On (Готовность/ Включение).</li> </ul>
Отсутствует звук	<ul style="list-style-type: none"> <li>Громкость была уменьшена до нуля регулятором громкости.</li> <li>Не была выбрана правильная функция системы (ТЮНЕР, ДИСК, ЛЕНТА или ДОПОЛНИТЕЛЬНЫЙ ИСТОЧНИК).</li> <li>Вы подключили к системе наушники.</li> <li>Были отсоединены провода, идущие к акустическим системам.</li> <li>Была нажата кнопка Mute (временное отключение звука).</li> </ul>
Таймер не работает	<ul style="list-style-type: none"> <li>Таймер был отключен нажатием кнопки Timer On/Off (включение / выключение таймера).</li> </ul>
Даже после всех предпринятых мер, система не работает	<ul style="list-style-type: none"> <li>Когда система находится в режиме готовности (выключена), нажмите кнопку P. Surround и удерживайте ее в течение 5 секунд, после чего настройки системы вернутся в первоначальное состояние.</li> </ul>
К О М П А К Т - Д И С К При воспроизведении DVD-диска системы DTS не слышен звук	<ul style="list-style-type: none"> <li>Не была выбрана функция DVD/CD (компакт-диск).</li> <li>Диск был установлен "вверх ногами", или он может быть грязным или поцарапанным.</li> <li>Линза лазерного звукоусилителя загрязнена или загорелась.</li> <li>Система не была установлена на ровную горизонтальную поверхность.</li> <li>Произошла конденсация влаги внутри проигрывателя; оставьте систему в теплой проветриваемой комнате не менее чем на час.</li> </ul>
К А С С Е Т А Уменьшается громкость Кассета не стирается правильно. Слишком сильная детонация звука	<ul style="list-style-type: none"> <li>Эта система не может напрямую воспроизводить с дисков звук, записанный с использованием технологии DTS, так как в ней отсутствует соответствующий встроенный декодер.</li> <li>Чтобы воспроизводить с диска звук, записанный в системе DTS, подсоедините цифровой оптический выход системы (OPTICAL OUT) к усилителю, оснащенному декодером DTS.</li> <li>Не была выбрана функция TAPE (лента)</li> <li>Кассета не была правильно установлена в деку.</li> <li>Крышка деки не была закрыта.</li> <li>Лента либо плохо натянута, либо оборвана.</li> <li>Головки воспроизведения загрязнены.</li> <li>Прижимные ролики или ведущий вал загрязнены.</li> <li>Лента изношена.</li> </ul>
Прием плохой или радиостанции вообще не принимаются	<ul style="list-style-type: none"> <li>Не была выбрана функция TUNER (тюнер)</li> <li>Не была правильно выбрана частота радиостанции.</li> <li>Антенна была отсоединена или имеет неправильную ориентацию. Поворачивайте ее, пока не найдете наилучшую ориентацию.</li> <li>Вы проживаете в здании, которое блокирует радиоволны; вы должны использовать наружную антенну</li> </ul>

## Технические характеристики

Компания SAMSUNG постоянно стремится улучшать свои изделия. Вследствие этого, как технические характеристики, так и эта Инструкция для пользователя могут быть изменены без предварительного уведомления.

### РАДИОПРИЕМНИК

#### СРЕДНИЕ ВОЛНЫ (АМ)

Диапазон настройки	522 ~ 1611 кГц
Отношение сигнал/шум	40 дБ
Полезная чувствительность	54 дБ
Полный коэффициент гармоник	2%

#### ДЛИННЫЕ ВОЛНЫ

Диапазон настройки	144 ~ 290 кГц
Отношение сигнал/шум	40 дБ
Полезная чувствительность	60 дБ
Полный коэффициент гармоник	2%

#### FM

Диапазон настройки	65,0 ~ 74,0 МГц/87,5 ~ 108,0 МГц
Отношение сигнал/шум	62 дБ
Полезная чувствительность	10 дБ
Полный коэффициент гармоник	0,3%

### ПРОИГРЫВАТЕЛЬ ДИСКОВ

Емкость	3 диска
Диапазон частот	20 Гц - 20 кГц ( $\pm 1$ дБ)
Отношение сигнал/шум	90 дБ (на частоте 1 кГц) с фильтром
Искажения	0,05% (на частоте 1 кГц)
Переходное затухание между каналами	74 дБ
Размеры дисков	Диаметр: 120 или 80 мм. Толщина: 1,2 мм

### КАССЕТНАЯ ДЕКА

Диапазон частот	125 Гц ~ 12 кГц
Отношение сигнал/ шум	40 дБ
Переходное затухание между каналами	35 дБ
Стирающий эффект	60 дБ

### УСИЛИТЕЛЬ

Выходная мощность (на нагрузке 6 $\Omega$ )	2X50 Вт скв, (полный коэффициент гармоник: 10%) ... MAX-KDZ100 2X70 Вт скв, (полный коэффициент гармоник: 10%) ... MAX-KDZ110
Фронтальные громкоговорители	2X30 Вт скв, (полный коэффициент гармоник: 10%) ... MAX-KDZ120
Сабвуфер	2X60 Вт скв, (полный коэффициент гармоник: 10%) ... MAX-KDZ120
Переходное затухание между каналами	50 дБ
Отношение сигнал/шум	75 дБ

### ОБЩИЕ ХАРАКТЕРИСТИКИ

Габаритные размеры	270 (Ш) x 332 (В) x 476 (Г) мм
--------------------	--------------------------------

