

SAMSUNG

ЛАЗЕРНЫЙ ПРИНТЕР SAMSUNG
Руководство
пользователя

SAMSUNG DIGIT
EVERYONE'S INVITED

ЛАЗЕРНЫЙ ПРИНТЕР

Серии
ML-1200



Данное руководство предоставляется только в информационных целях. Вся информация, содержащаяся в этом документе, может изменяться без предварительного уведомления. Компания Samsung Electronics Co., Ltd. не несет ответственности за любой ущерб, прямой или косвенный, связанный с этим руководством или его использованием.

© 2000 Samsung Electronics Co., Ltd. Авторские права защищены.

Воспроизведение в какой бы то ни было форме и какими бы то ни было средствами строго запрещено без письменного разрешения от Samsung Electronics Co., Ltd.

- ML-1200 Series и логотип Samsung являются товарными знаками Samsung Electronics Co., Ltd.
- Centronics является товарным знаком Centronics Data Computer Corporation.
- IBM и IBM PC являются товарными знаками International Business Machines Corporation.
- Microsoft, Windows, Windows 9x, Windows ME, Windows NT и Windows 2000 являются зарегистрированными товарными знаками Microsoft Corporation.
- Программное обеспечение GNU Ghostscript, авторские права © 1999 Alladin Enterprise, Menlo Park, California, и другие авторы, как указано в документации.
- Apple, Macintosh, Power Macintosh, iMac и iBook являются товарными знаками Apple Computer, Inc.
- Adobe и Adobe Acrobat Reader являются товарными знаками Adobe Systems.
- Названия всех других марок или продуктов, упоминающиеся здесь, являются товарными знаками соответствующих компаний или организаций.

Содержание

Глава 1 Введение

Специальные возможности принтера	1.1
Компоненты принтера	1.3

Глава 2 Установка вашего принтера

ШАГ 1: Распакуйте ваш принтер.....	2.1
ШАГ 2: Установите картридж с тонером	2.2
ШАГ 3: Загрузите бумагу.....	2.4
ШАГ 4: Подсоединитесь к компьютеру с помощью кабеля для параллельного порта	2.6
ШАГ 5: Включите принтер	2.7
ШАГ 6: Напечатайте пробную страницу!.....	2.7
ШАГ 7: Установите программное обеспечение для принтера	2.8
Установка программного обеспечения с дискеты	2.13

Глава 3 Использование панели управления

Кнопки панели управления	3.1
Индикаторы панели управления	3.3

Глава 4 Материалы для печати

Выбор бумаги и других материалов	4.1
Выбор места выхода бумаги	4.4
Загрузка бумаги	4.5
Печать на конвертах	4.7
Печать на плотной бумаге	4.9
Печать на наклейках	4.10
Печать на диапозитивам	4.11
Печать на предварительно отпечатанной бумаге	4.12
Печать на картоне	4.13

Глава 5 Задачи при печати

Печать документа-----	5.1
Использование режима экономии тонера-----	5.6
Печать нескольких страниц на одном листе бумаги-----	5.7
Подгонка вашего документа под выбранный размер бумаги-----	5.8
Печать плакатов-----	5.9
Установка графических характеристик печати-----	5.11
Печать водяных знаков-----	5.13
Использование страничного наложения-----	5.16
Перепечатка последней страницы-----	5.20
Печать в сетевой среде-----	5.21

Глава 6 Уход за вашим принтером

Уход за картриджем с тонером-----	6.1
Чистка принтера-----	6.4

Глава 7 Устранение проблем

Контрольный перечень для поиска неисправностей-----	7.1
Разрешение общих проблем при печати-----	7.2
Устранение заеданий бумаги-----	7.6
Устранение проблем с качеством печати-----	7.11
Устранение проблем, приводящих к сообщениям об ошибках-----	7.17
Общие проблемы Windows-----	7.20

Приложения

Технические характеристики принтера-----	A.1
Характеристики бумаги-----	A.2
Использование вашего принтера с USB-кабелем-----	A.10
Использование вашего принтера с компьютером Macintosh-----	A.17
Установка драйвера для Linux-----	A.24

Алфавитный указатель

Рассмотрение вопросов экологии и безопасности

Заявление о безопасности лазера

Этот принтер получил в США сертификат соответствия требованиям Министерства здравоохранения и социального обеспечения DHHS 21 CFR, Глава 1, Пункт J для лазерных изделий Класса I (1), а в других странах он сертифицирован, как лазерное изделие Класса 1, соответствующее требованиям стандарта IEC 825.

Лазерные изделия Класса 1 не считаются опасными. Лазерная система и принтер разработаны таким образом, что при нормальной эксплуатации, выполняемом пользователем техническом обслуживании, или предписанных условиях работы человек никогда не подвергается лазерному излучению, превышающему пределы, установленные для Класса 1.

ПРЕДУПРЕЖДЕНИЕ

Никогда не пользуйтесь принтером и не обслуживайте принтер при снятой защитной крышке сборочного узла лазера/сканера. Невидимый отраженный луч лазера может повредить ваши глаза.

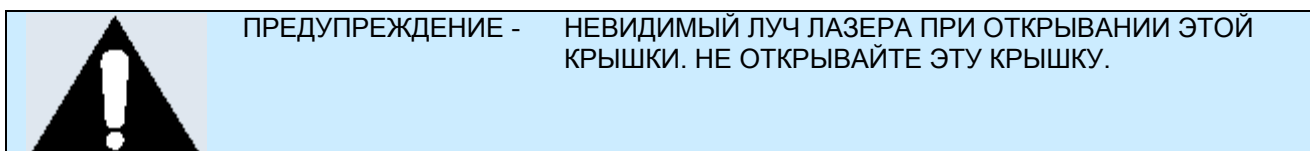

Озоновая безопасность



При нормальной работе принтера ML-1200 вырабатывается озон. Вырабатываемый озон не представляет опасности для пользователя принтера. Однако рекомендуется, чтобы принтер работал в хорошо вентилируемом месте.

Если вам требуется дополнительная информация об озоне, обратитесь к ближайшему от вас дилеру компании Samsung.

Система энергосбережения Power Saver



В этом принтере используется современная технология экономии электроэнергии, благодаря которой уменьшается потребление электроэнергии в то время, когда принтер активно не используется.

Когда принтер не получает данные в течение продолжительного времени, потребление электроэнергии автоматически уменьшается.

Логотип Energy Star не означает подтверждение Управлением по охране окружающей среды (EPA) соответствия какого-либо изделия или услуги требованиям EPA.

Высокочастотные излучения

Требования ФКС (Федеральной комиссии связи) США

Данное устройство прошло испытания, которые показали, что оно соответствует пределам, установленным для цифровых устройств Класса В в соответствии с главой 15 Правил ФКС. Эти ограничения установлены для обеспечения разумной защиты от вредных помех при установке оборудования в жилых домах. Это оборудование генерирует, использует и может излучать радиочастотную энергию и, если оно установлено и используется не в соответствии с инструкциями, может создавать недопустимые помехи для радиосвязи. Однако, не гарантируется, что в конкретных условиях эксплуатации не будут создаваться помехи.

Если данное устройство действительно создает недопустимые помехи приему радио и телевизионных передач, в чем можно убедиться посредством выключения и включения устройства, пользователю рекомендуется попытаться устранить помехи с помощью одного или нескольких из перечисленных способов:

- Изменение ориентации или перенос приемной антенны.
- Увеличение расстояния между оборудованием и приемником.
- Подсоединение оборудования к розетке сети переменного тока, подключенной к цепи питания, отличной от той, к которой подсоединен телевизор или радиоприемник.
- Получение консультации в магазине, в котором было куплено оборудование или у квалифицированного специалиста по радио и телевизионной аппаратуре.

Не изменяйте и не модифицируйте данное оборудование, если подобные изменения и модификации не указаны в инструкции. Если такие изменения или модификации должны быть внесены, вы должны прекратить использование оборудования.

Для обеспечения соответствия пределам для класса В, указанным в Пункте В Главы 15 Правил ФКС США, необходимо использовать экранированный кабель.

ПРЕДОСТЕРЕЖЕНИЕ: Изменения или модификации оборудования, выполненные без получения официального разрешения от организации, отвечающей за его соответствие Правилам ФКС, могут лишить пользователя права на эксплуатацию оборудования.

Соответствие канадским правилам по радиочастотным помехам

Это цифровое устройство не превышает пределов Класса В для радиочастотных помех от цифровых устройств, указанных в стандарте для вызывающего помехи оборудования, называемомся "Цифровое устройство" - стандарте ICES-003 Управления по промышленности и науке Канады.

Заявление о соответствии (Для Европейских стран) Аттестации и сертификаты



Маркировка CE, нанесенная на это изделие, символизирует Заявление компании Samsung Electronics Co., Ltd. о соответствии данного изделия следующим директивам, соответствующим Директиве Европейского Союза 93/68/ЕЕС, на следующие даты:

1 января 1995 г.: Директива Совета Европы № 73/23/ЕЕС об унификации законодательства стран-участниц в области низковольтных устройств.

1 января 1996 г.: Директива Совета Европы № 89/336/ЕЕС об унификации законодательства стран-участниц в области электромагнитной совместимости.

9 марта 1999 г.: Директива Совета Европы № 1999/5/ЕС по радиотехническому оборудованию, терминальному телекоммуникационному оборудованию и взаимному признанию их соответствия.

Полный текст Заявления, содержащий существенные условия Директив и соответствующие стандарты, можно получить у вашего местного представителя Samsung Electronics Co., Ltd.

Сертификаты ЕС

Сертификат соответствия требованиям Директивы № 1999/5/ЕС по радиотехническому оборудованию и терминальному телекоммуникационному оборудованию (FAX).

Это изделие Samsung сертифицировано самой компанией Samsung для условий общеевропейского однотерминального соединения с аналоговой коммутируемой телефонной сетью общего пользования в соответствии с Директивой № 1999/5/ЕС. Изделие разработано для использования с коммутируемыми телефонными сетями общего пользования и телефонными системами для частного пользования европейских стран:

В случае возникновения проблем, вам следует, прежде всего, обратиться в Европейскую лабораторию контроля качества компании Samsung Electronics Co., Ltd.

Этот принтер был испытан на соответствие стандартам TBR 21 и TBR 38. Для облегчения использования и подключения совместимого с этим стандартом терминального оборудования, Европейский институт телекоммуникационных стандартов выпустил консультативный документ (EG 201 121), содержащий замечания и дополнительные требования по обеспечению сетевой совместимости терминалов стандарта TBR 21. Это изделие было разработано согласно требованиям и в полном соответствии со всеми существенными консультативными замечаниями, содержащимися в этом документе.

Введение

Поздравляем вас с покупкой принтера серии Samsung ML-1200! В этой главе приводится информация по следующим темам:

- ◆ Специальные возможности принтера
- ◆ Компоненты принтера

Специальные возможности принтера

Samsung ML-1200 - это универсальный эффективный принтер, обладающий специальными возможностями, повышающими качество печати, что дает преимущество перед конкурентами. Принтер обеспечивает:

Печать с великолепным качеством и высокой скоростью



- Вы можете печатать с разрешением **600 точек на дюйм (dpi)**. См. стр. **5.11**.
- Ваш принтер может печатать **12 страниц в минуту**.

Гибкие средства обращения с бумагой



- Стандартный **150-листовой входной лоток автоматической подачи** и **1-листовой входной лоток ручной подачи** поддерживают различные размеры и типы бумаги.
- В вашем принтере имеются два места для выхода бумаги: Для обеспечения наиболее удобного доступа выбирайте либо **выходной лоток с укладкой бумаги лицевой стороной вниз**, либо **щель для выхода бумаги лицевой стороной вверх**.

Экономия времени и денег



- Чтобы использовать меньше тонера, вы можете воспользоваться режимом **экономии тонера**. См. стр. **5.6**.
- В целях экономии бумаги, ваш принтер позволяет печатать несколько страниц на одном листе бумаги (**N-страничная печать**). См. стр. **5.7**.
- В режиме готовности доступна функция перепечатки последней страницы документа одним нажатием кнопки. См. стр. **5.20**.
- Принтер автоматически **экономит электроэнергию**, существенно снижая ее потребление в то время, когда он не печатает.
- Это изделие соответствует нормативам программы **Energy Star** по эффективному энергопотреблению.

Специальные возможности принтера

Печать в различных операционных системах



- Вы можете печатать под управлением Windows 95/98/Me/NT 4.0/2000.
- Ваш принтер поддерживает операционную систему Linux.

Создание профессионально выглядящих документов



- Персонализируйте ваши документы, используя **водяные знаки**, такие как "Конфиденциально". См. стр. **5.13**.
- На обычной бумаге можно печатать стандартные бланки и логотип вашей компании. См. стр. **5.16**.
- Вы можете печатать **плакаты**. Текст и изображения, имеющиеся на странице вашего документа, увеличиваются до выбранного вами размера и печатаются. После того, как документ распечатан, отрежьте белые кромки каждого листа бумаги. Скрепите листы липкой лентой и у вас получится плакат. См. стр. **5.9**.

Печать в различных условиях



- Вы можете печатать под управлением **Windows 95/98/ME/NT 4.0/2000**.
- Ваш принтер поддерживает **Linux** и **Macintosh**.
- Принтер Samsung ML-1200 поставляется с **параллельным** интерфейсом (только ML-1210) и интерфейсом **USB**.

Компоненты принтера

Вид спереди

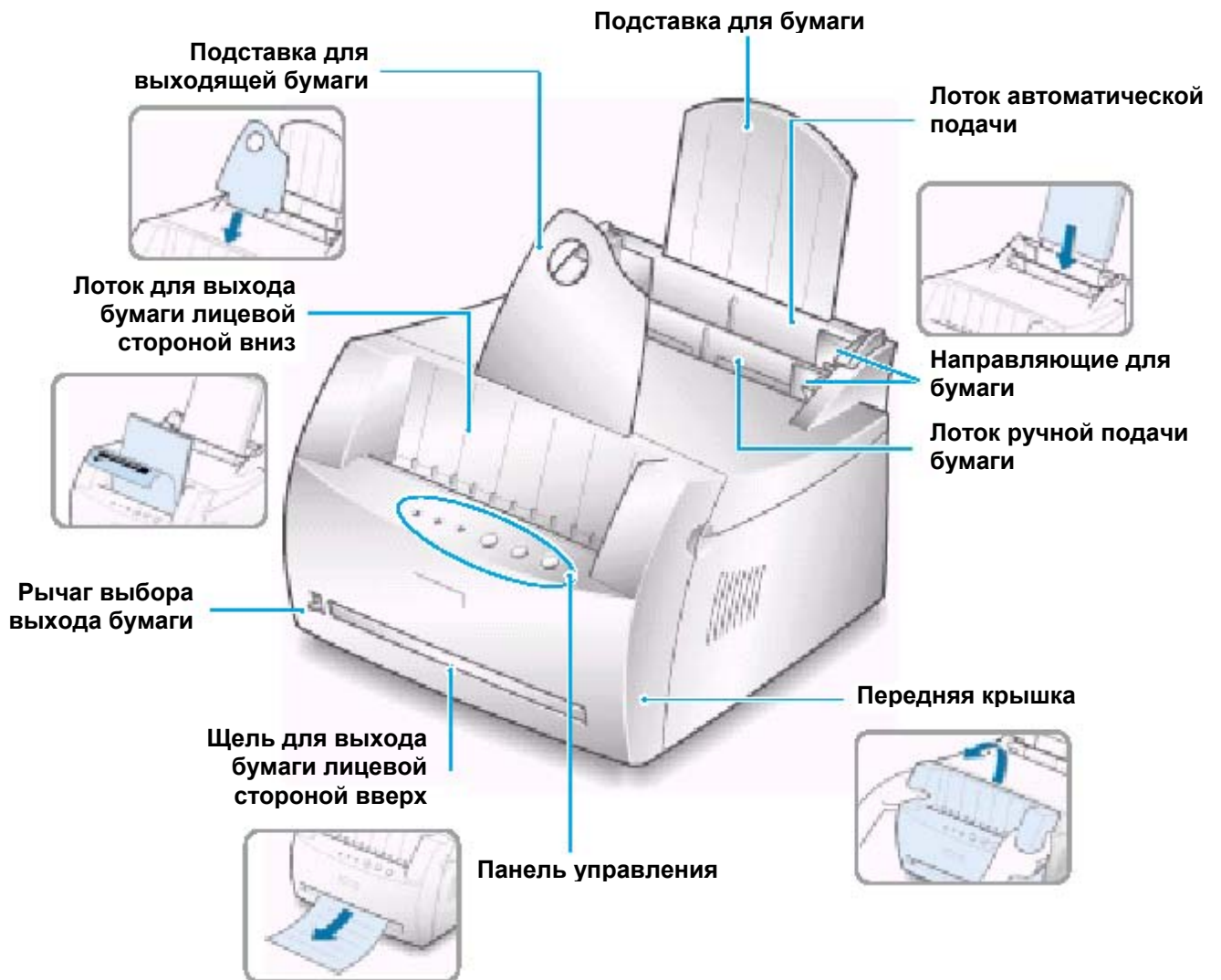

Вид изнутри

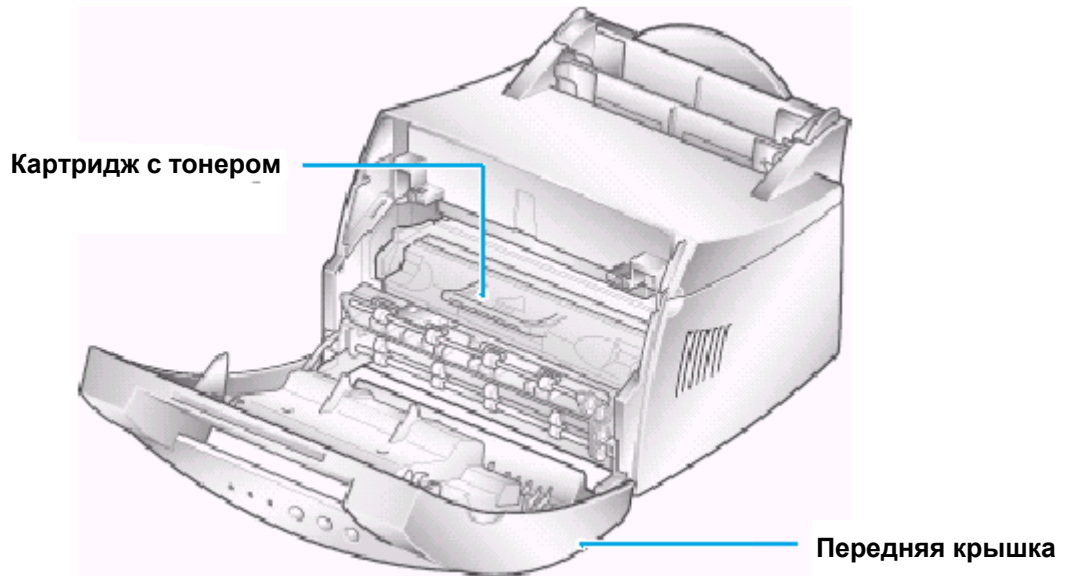

Вид сзади

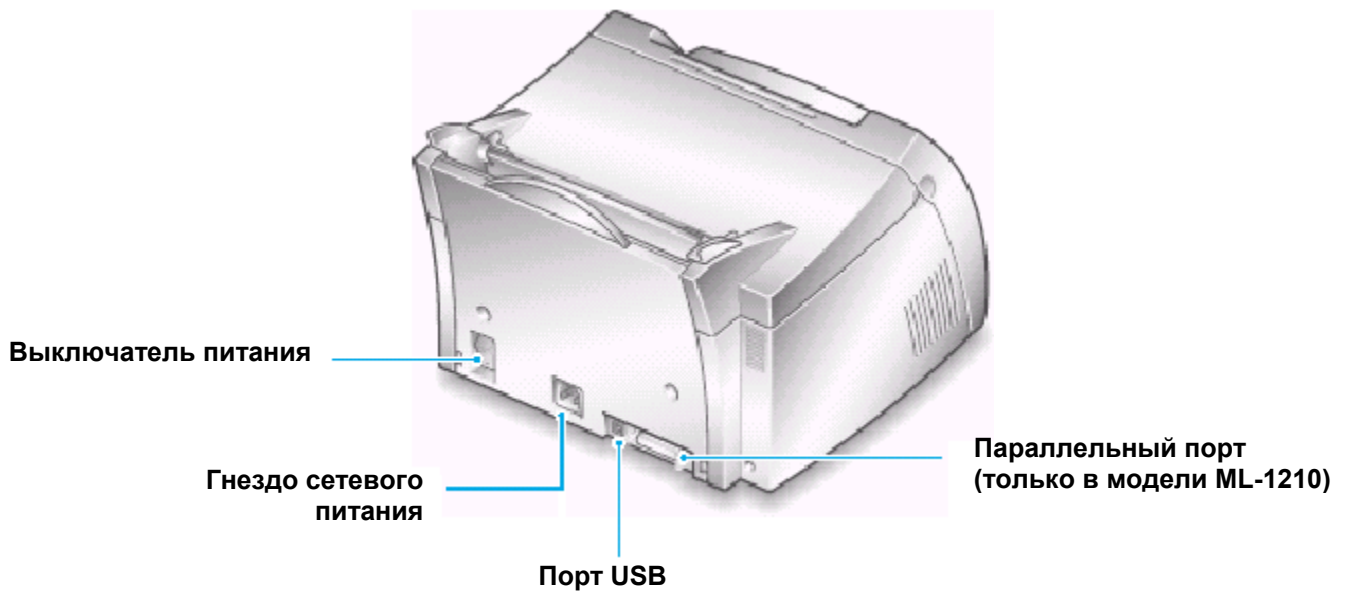

Установка вашего принтера

В данной главе приведены пошаговые инструкции по установке вашего принтера. В эту главу включены следующие темы:

- ◆ **ШАГ 1:** Распакуйте ваш принтер
- ◆ **ШАГ 2:** Установите картридж с тонером
- ◆ **ШАГ 3:** Загрузите бумагу
- ◆ **ШАГ 4:** Подсоединитесь к компьютеру с помощью кабеля для параллельного интерфейса (Только модель ML-1210)
- ◆ **ШАГ 5:** Включите принтер
- ◆ **ШАГ 6:** Напечатайте пробную страницу!
- ◆ **ШАГ 7:** Установите программное обеспечение для принтера
- ◆ Установка программного обеспечения с дискеты

ШАГ 1 Распакуйте ваш принтер

- 1 Выньте принтер и все принадлежности из упаковочной коробки. Убедитесь в том, что вместе с вашим принтером были упакованы следующие принадлежности:



Примечания:

- Если какие-либо из принадлежностей отсутствуют или повреждены, немедленно свяжитесь с магазином, в котором вы покупали принтер.
- **В зависимости от страны, принадлежности могут иметь некоторые различия.**
- На Диске CD-ROM содержится драйвер принтера, руководство пользователя, программа Adobe Acrobat Reader и программа для создания установочных дисков.

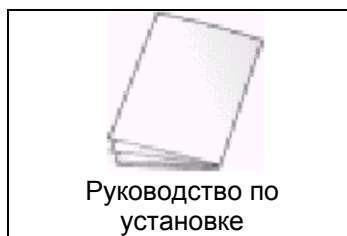
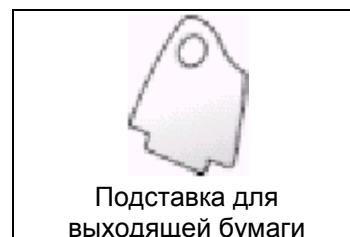

- 2 Аккуратно удалите с принтера все упаковочные липкие ленты.

- 3 Подсоедините прилагаемую подставку для выходящей бумаги, как показано на рисунке.

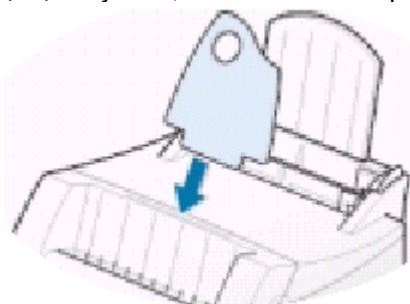

ШАГ 2 Установите картридж с тонером

- 1 Откройте переднюю крышку, взявшись за нее с двух сторон и потянув на себя.

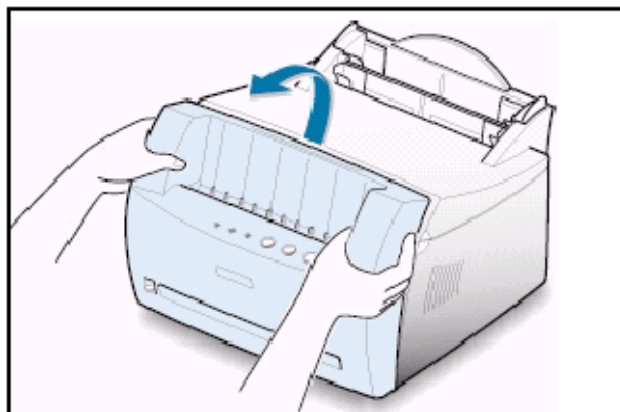

- 2 Выньте картридж с тонером из пакета и полностью удалите бумагу, в которую завернут картридж. Избавьтесь от бумаги.

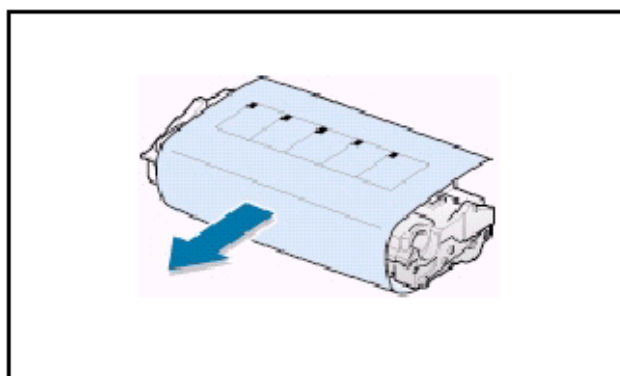

- 3 Осторожно покачайте картридж из стороны в сторону, чтобы равномерно распределить тонер внутри картриджа.

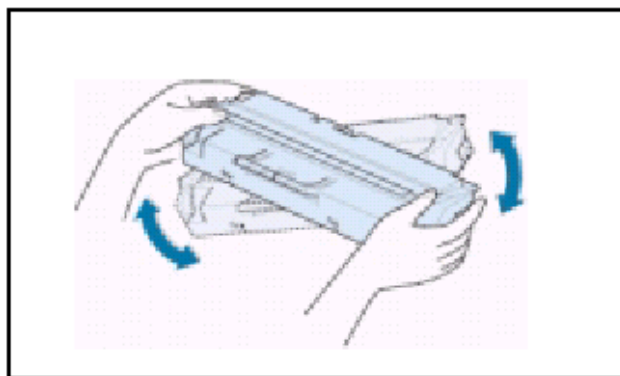

ПРЕДОСТЕРЕЖЕНИЕ:

Чтобы предотвратить повреждение картриджа с тонером, не подвергайте его воздействию света дольше нескольких минут. Если картридж остается на свету более нескольких минут, накройте его листом бумаги.

Если тонер попадет на вашу одежду, сотрите его сухой тряпкой и выстирайте одежду в холодной воде. **Горячая вода приводит к тому, что тонер впитывается в ткань.**

- 4 Найдите пазы для картриджа, расположенные внутри принтера с каждой стороны.

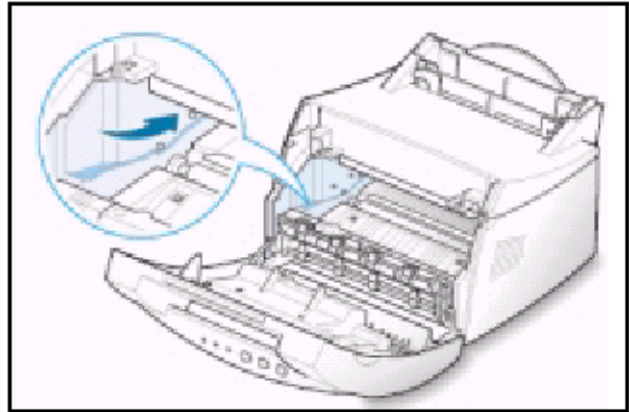

- 5 Возьмитесь за ручку и вставьте картридж в принтер, пока он не встанет на место со щелчком.

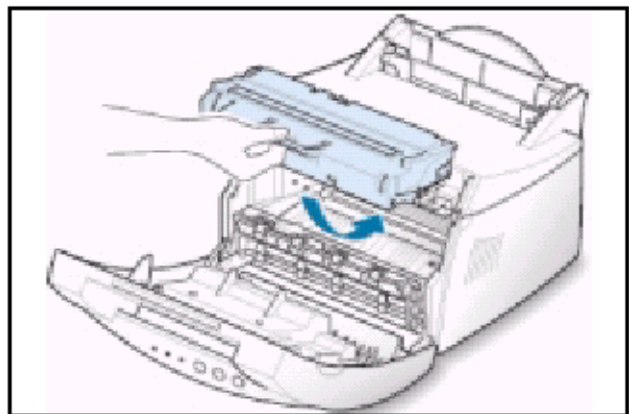

- 6 Закройте переднюю крышку. Убедитесь в том, что крышка закрылась надежно.

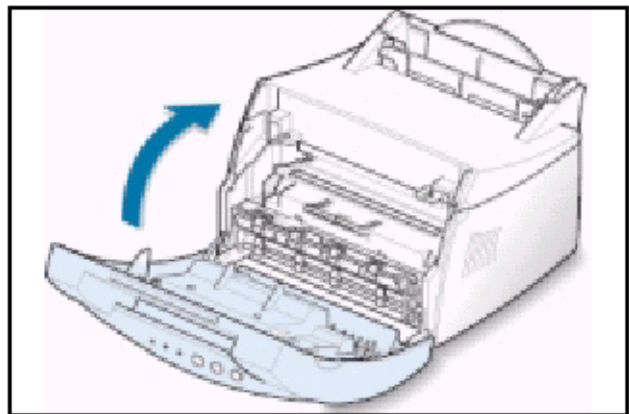

Примечание: При печати текста с 5% заполнением площади страницы вы можете ожидать, что картриджа с тонером хватит для печати примерно 2500 страниц (1000 страниц для картриджа, входящего в комплект поставки принтера).

ШАГ 3: Загрузите бумагу

- 1 Вытяните до упора подставку для бумаги на лотке автоматической подачи.

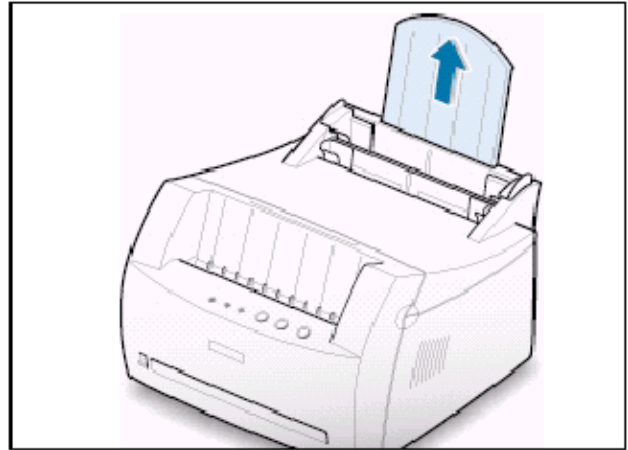

- 2 Перед загрузкой бумаги согните ее листы вперед и назад, чтобы сделать их укладку менее плотной, затем разверните их веером.

Слегка постучите пачкой листов по столу, чтобы выровнять их во избежание заедания бумаги.

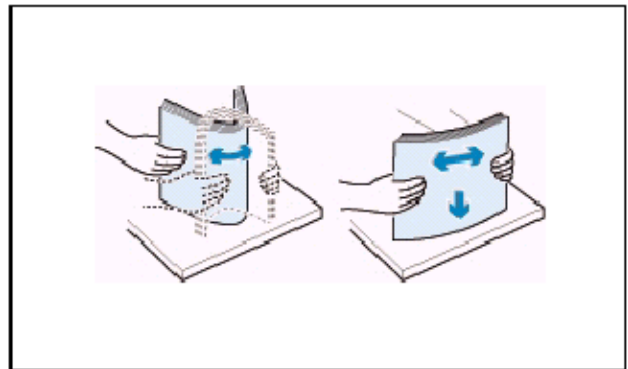

- 3 Загрузите стопу бумаги в лоток автоматической подачи так, чтобы ее сторона, на которой вы хотите печатать, была направлена вверх.

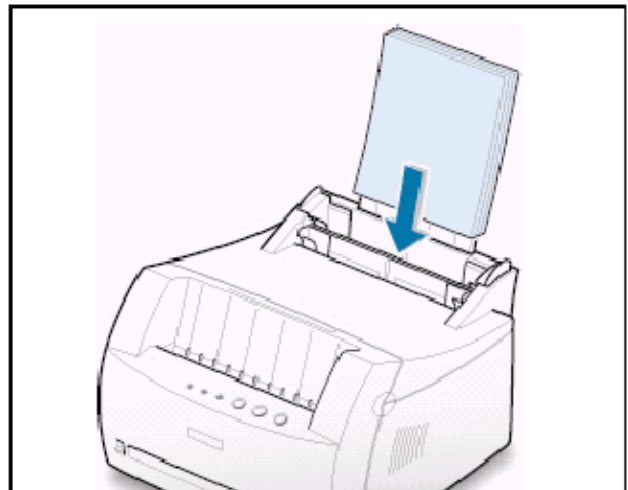

- 4 Не загружайте слишком много бумаги. В лоток можно загрузить до 150 листов.

Загружайте бумагу до этой отметки высоты стопы.

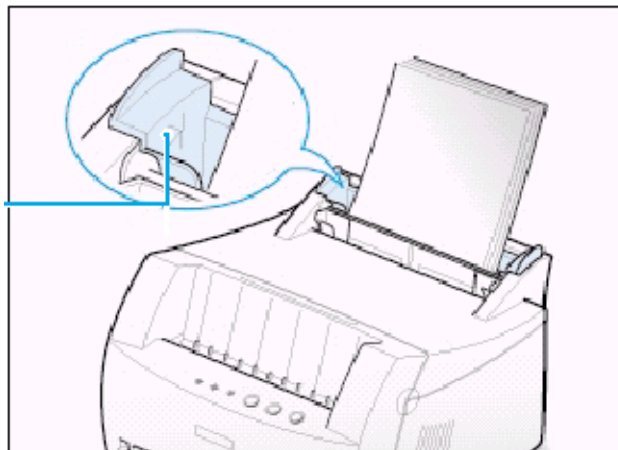

- 5 Отрегулируйте направляющие для бумаги по ширине стопы листов.

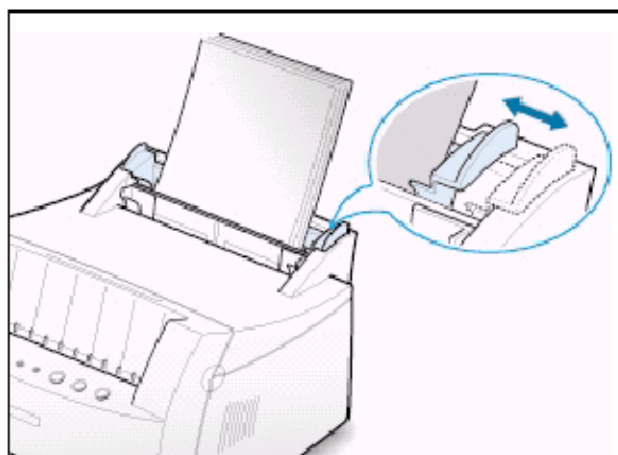

Примечания:

- Не сдвигайте направляющую для задания ширины бумаги слишком далеко, чтобы стопа материала для печати не выгнулась.
- Если вы не установите в нужное положение направляющую для задания ширины бумаги, может произойти заедание бумаги.
- Если во время печати вам необходимо добавить новые листы бумаги, сначала удалите оставшуюся бумагу с лотка. Затем вновь вставьте ее в лоток вместе с новыми листами. Имейте в виду, что загрузка новой бумаги к той, что уже есть в лотке, может привести к заеданию бумаги, или к затягиванию в принтер нескольких листов вместо одного.

ШАГ 4: Подсоединитесь к компьютеру с помощью кабеля для параллельного интерфейса (только модель ML-1210)

Примечание: Для подключения принтера к параллельному порту компьютера требуется одобренный производителем кабель для параллельного интерфейса.

Вам необходимо приобрести кабель, совместимый с интерфейсом IEEE 1284.

1 Убедитесь в том, что и принтер, и компьютер выключены.

2 Подключите соединитель кабеля для параллельного интерфейса к гнезду на задней стенке принтера.

Нажмите на металлические фиксаторы вниз, чтобы они вошли в пазы на соединителе кабеля.

3 Подключите другой конец кабеля к параллельному порту вашего компьютера и затяните крепежные винты.

Если вам требуется помощь, обратитесь к документации на ваш компьютер.



Если вы используете интерфейс USB

Обратитесь к разделу "Использование вашего принтера с USB-кабелем" на стр. **A.10**

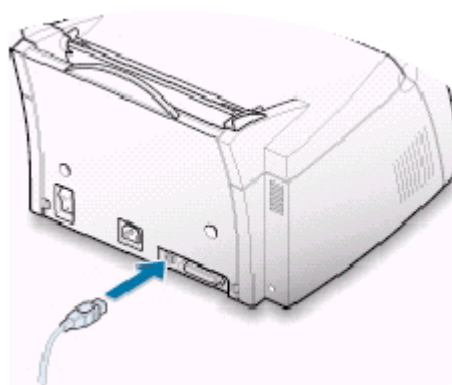

ШАГ 5: Включите принтер

- 1 Подсоедините сетевой шнур к гнезду сетевого питания на задней стенке принтера.
- 2 Подключите другой конец сетевого шнура к заземленной должным образом розетке сети переменного тока.
- 3 Включите принтер.

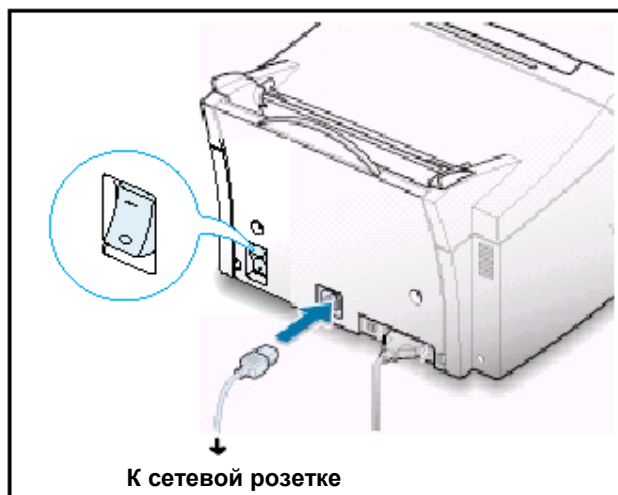

ШАГ 6: Напечатайте пробную страницу!

При включении принтера на короткое время загораются все индикаторы на панели управления принтера. Когда останется горящим только индикатор **Data** (Данные), нажмите кнопку **Demo** (Пробная страница) и удерживайте ее нажатой.

Удерживайте нажатой кнопку **Demo** до тех пор, пока все индикаторы не начнут медленно мигать (примерно 2 секунды), и затем отпустите ее. Будет напечатана пробная страница.

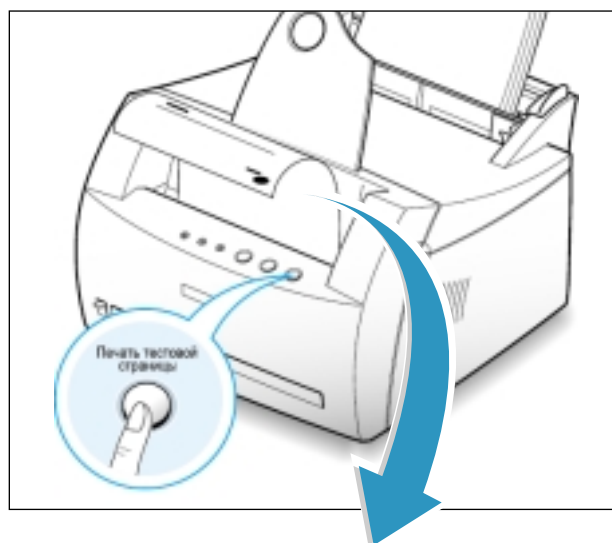

Пробная страница показывает образец качества печати принтера и позволяет вам убедиться в том, что принтер печатает правильно.

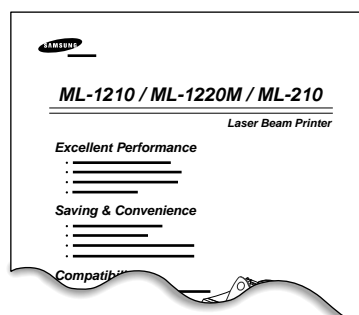

ШАГ 7: Установите программное обеспечение для принтера

В комплект поставки вашего принтера входит диск CD-ROM, содержащий драйвер принтера для некоторых из наиболее популярных пакетов приложений для Windows. Чтобы пользоваться вашим принтером, вы должны установить драйвер принтера, который преобразует данные, поступающие от приложения, в данные, понимаемые принтером.

Если вы печатаете при подключении к компьютеру через параллельный интерфейс.

Обратитесь на стр. **2.9** за информацией по установке программного обеспечения для принтера на компьютер, напрямую соединенный с принтером при помощи кабеля для параллельного интерфейса.

Если вы печатаете с использованием интерфейса USB

Обратитесь к разделу "Использование вашего принтера с USB-кабелем" на стр. **A.10** за информацией по установке программного обеспечения на компьютер, снабженный интерфейсом USB.

Если вы печатаете документы с компьютера Macintosh

Обратитесь к разделу "Использование вашего принтера с компьютером Macintosh" на стр. **A.16** за информацией по установке программного обеспечения принтера для Macintosh и печати с компьютера Macintosh.

Если вы печатаете из операционной системы Linux

Обратитесь к разделу "Установка драйвера для Linux" на стр. **A.23** за информацией по установке драйвера для ОС Linux.

Перед установкой программного обеспечения для принтера

Убедитесь в том, что:

- В вашем компьютере установлено **16 Мбайт ОЗУ** или более.
- На вашем компьютере имеется по крайней мере **50 Мбайт свободного дискового пространства**.
- **Перед началом установки все приложения на вашем компьютере закрыты.**
- На вашем компьютере установлена операционная система Windows 95, Windows 98, Windows ME, Windows NT 4.0 или Windows 2000.

Установите программное обеспечение для принтера

Установка программного обеспечения для принтера с диска CD-ROM

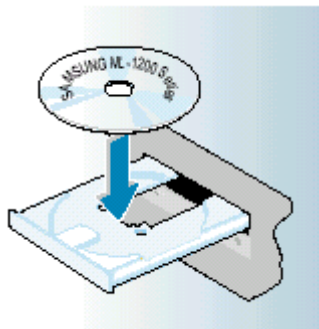

- 1 Загрузите диск CD-ROM в дисковод CD-ROM. Программа установки запустится автоматически.

Если программа установки с CD-ROM не запустилась автоматически:

Выберите в меню **Start** (Пуск) пункт **Run** (Выполнить) и в открывшемся окне введите в поле Open (Открыть) следующую команду: **x:\cdsetup.exe** (где **x** - буква, присвоенная вашему дисководу CD-ROM), затем щелкните мышью на кнопке **OK**.

Примечание: Если в процессе установки на экране появляется окно New Hardware Found (Обнаружено новое оборудование), щелкните мышью на кнопке в правом верхнем углу окна или на кнопке **Cancel** (Отмена).

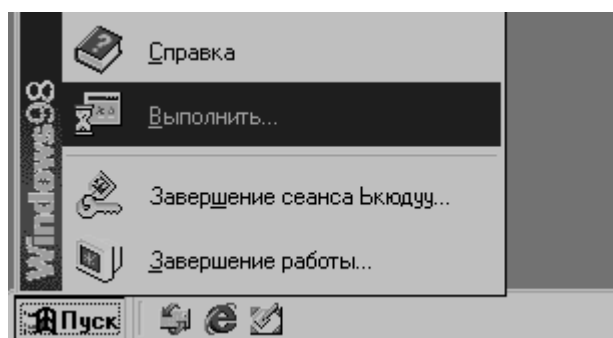

- 2 Когда на экране появится окно начала установки, выберите желаемый язык.
- 3 Щелкните на пиктограмме **Install the Samsung Software on your PC** (Установить программное обеспечение Samsung на ваш ПК).



2.10 Установка вашего принтера

Установите программное обеспечение для принтера

- 4 Откроется окно Welcome (**Вас приветствует программа...**). Щелкните на кнопке **Next** (Далее).

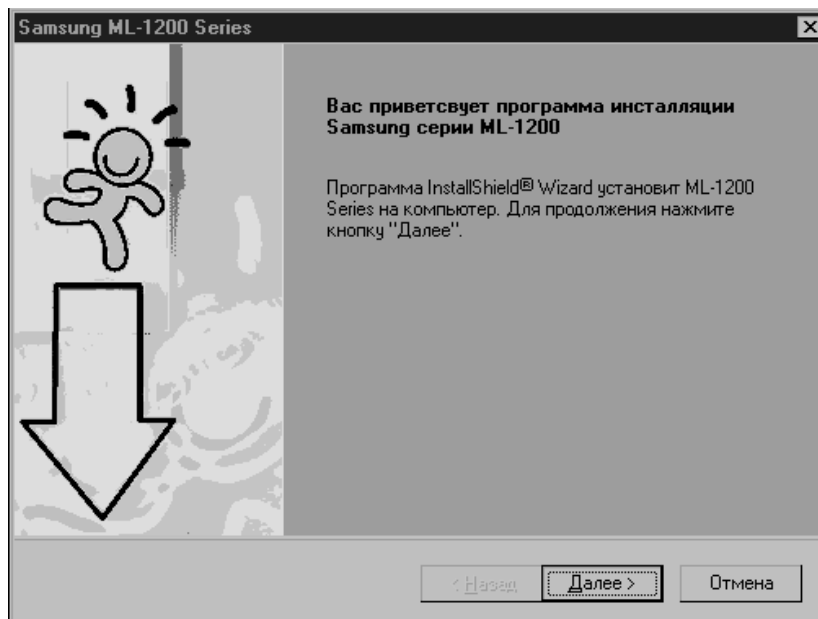

- 5 Файлы копируются в соответствующий каталог.

- 6 Щелкните на кнопке **Finish** (Готово).

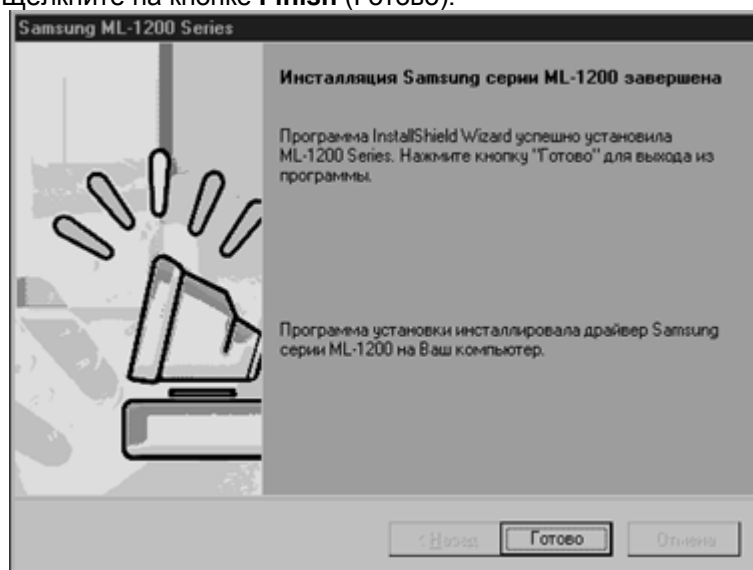

Установите программное обеспечение для принтера

Советы по установке программного обеспечения

Если у меня нет дисковода CD-ROM

Если у вас есть доступ к другому компьютеру, в котором имеется дисковод CD-ROM, вы можете воспользоваться компьютером для того, чтобы при помощи утилиты "Make diskette" ("Создание дискеты") для Windows создать дискеты, которые потребуются вам для установки. Обратитесь к разделу "Установка программного обеспечения с дискеты" на стр. **2.13**.

Как получить доступ к настройкам параметров принтера?

Некоторые параметры вашего принтера, такие, как размер бумаги или ориентация страницы, могут быть доступны через настройки в используемом вами приложении. Если в приложении можно выбирать настройки для таких параметров, делайте это именно в нем, потому что они имеют приоритет над настройками, сделанными через драйвер принтера.

Обращайтесь к более сложным функциям принтера через драйвер вашего принтера. Инструкции по использованию возможностей драйвера вашего принтера смотрите в **Главе 5** "Задачи при печати".

Как удалить программное обеспечение для принтера?

После установки программного обеспечения в операционной системе Windows пиктограмма Uninstall (Удалить) в группе программ "Samsung ML-1200 Series" позволяет вам выбрать и удалить любой из компонентов системы печати ML-1200 в Windows, или все эти компоненты сразу. Если вы обновляете драйвер принтера, или если установка драйвера принтера не удалась, удалите программное обеспечение для принтера так, как указано в следующих инструкциях.

- 1 В меню **Start** (Пуск) выберите пункт **Programs** (Программы).
- 2 Выберите пункт **Samsung ML-1200 Series**, и затем пункт **Samsung ML-1200 Series Driver Maintenance** (Поддержка Samsung ML-1200 Series).

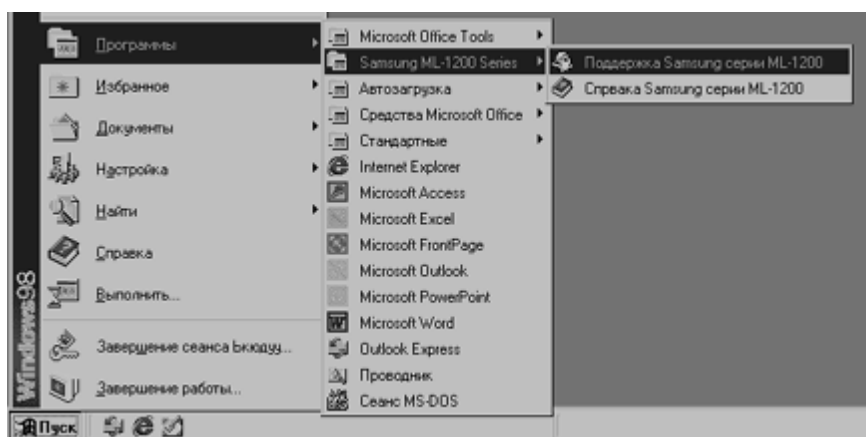

Установите программное обеспечение для принтера

- 3 Когда ваш компьютер запросит подтверждения сделанного вами выбора, щелкните на кнопке **ОК**.
- 4 С вашего компьютера удаляются драйвер для принтера Samsung ML-1200 Series и все его компоненты.

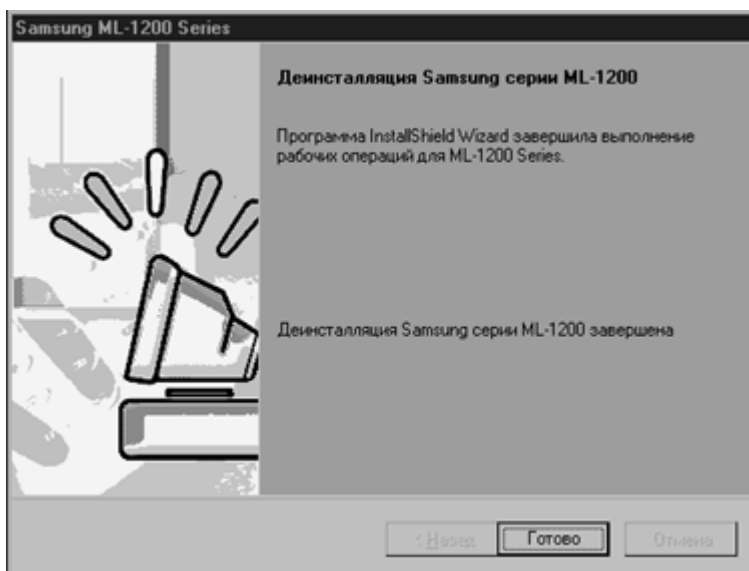

- 5 Щелкните на кнопке **Finish** (Готово).

Если у вас возникли проблемы при установке

- Закройте все программы на компьютере. Затем выключите компьютер и принтер. Вновь включите принтер, после чего включите компьютер.
- Закройте все программы защиты от вирусов, работающие на вашем компьютере.
- Удалите программное обеспечение для принтера, следуя приведенным выше инструкциям, затем повторите процедуру установки.

Можно ли использовать данный принтер с другой операционной системой?

Принтер серии Samsung ML-1200 поддерживает работу с ОС Linux. Информацию об установке драйвера для Linux см. в разделе "Установка драйвера для Linux" на стр. **A.23**.

Установка программного обеспечения с дискет

Если в вашем компьютере отсутствует дисковод CD-ROM, но у вас есть доступ к другому компьютеру, в котором имеется дисковод CD-ROM, вы можете скопировать файлы установки программного обеспечения с содержащего программное обеспечение для вашего принтера диска CD-ROM на дискеты и затем воспользоваться для установки программного обеспечения дискетами вместо диска CD-ROM.

Создание установочных дискет

Вы можете создать дискеты для установки драйвера принтера Samsung ML-1200. Убедитесь в том, что у вас под рукой есть несколько отформатированных дискет, а затем выполните следующие операции:

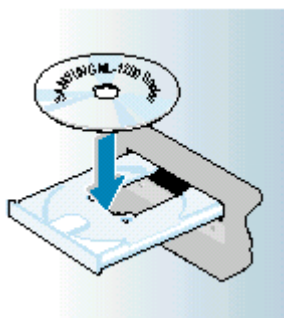

- 1 Загрузите в дисковод CD-ROM входящий в комплект поставки принтера диск CD-ROM. Программа установки запустится автоматически.

Если программа установки на CD-ROM не запустилась автоматически:

Выберите в меню **Start** (Пуск) пункт **Run** (Выполнить) и в открывшемся окне введите в поле Open (Открыть) следующую команду: **x:\lcdsetup.exe** (где **x** - буква, присвоенная вашему диску CD-ROM), затем щелкните мышью на кнопке **OK**.

- 2 Когда на экране появится окно начала установки, выберите нужный язык.
- 3 Щелкните на пиктограмме **Make your own Diskette set of software** (Создать инсталляционный комплект дискет с программным обеспечением).

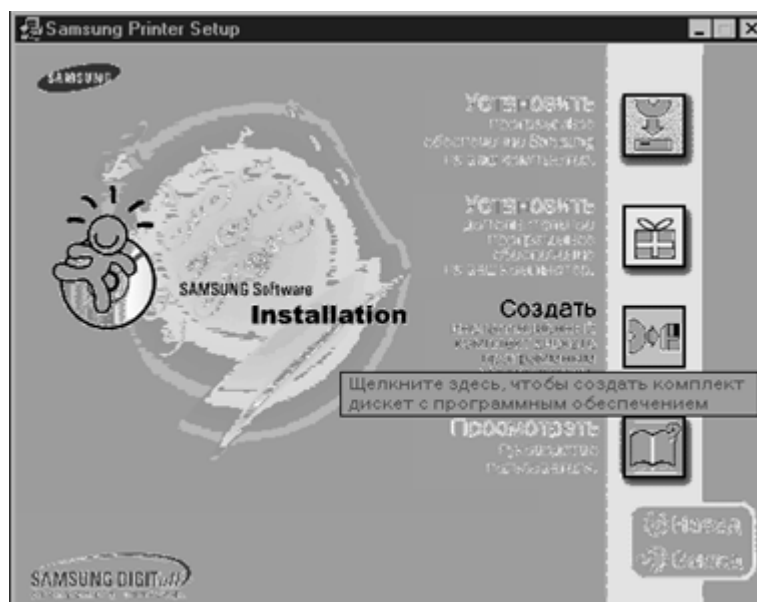

Установка программного обеспечения с дискет

- 4 На экране появится диалоговое окно Copy to Floppy (Копировать на дискету).

Выберите накопитель на гибких дисках, в который вы будете загружать дискеты.

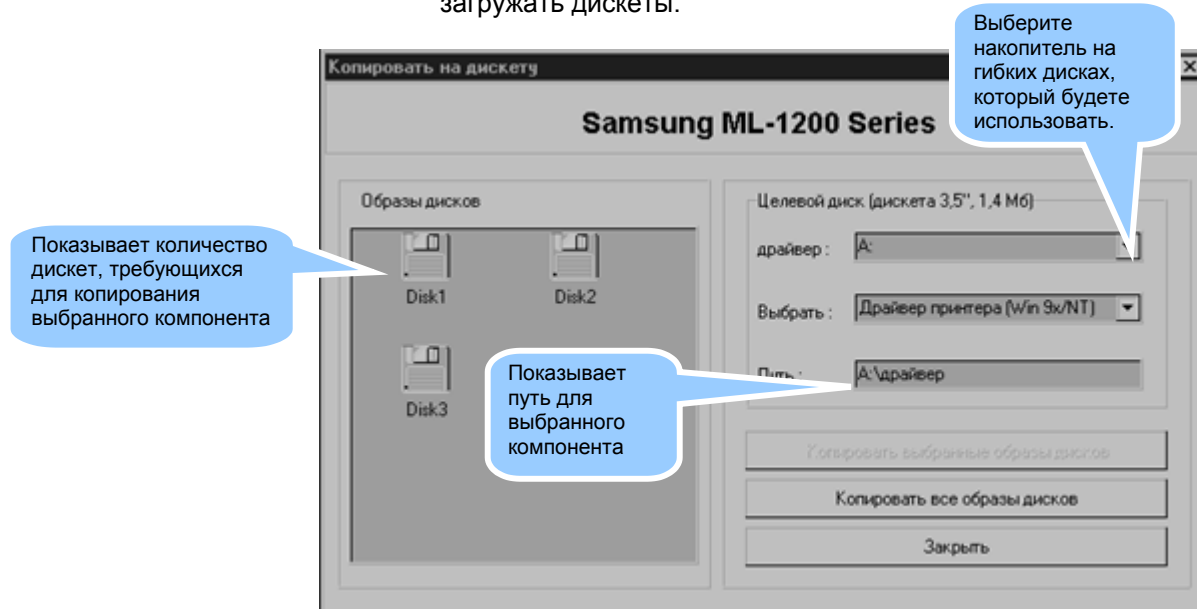

- 5 Щелкните на кнопке **Copy all disk images** (Копировать все образы дисков).

Если вы хотите скопировать только часть выбранного компонента программного обеспечения, выберите диск, который вы хотите копировать, в окне Disk Images (Образы дисков), затем щелкните на кнопке **Copy selected disk image** (Копировать выбранные образы дисков).

- 6 Когда на экран будет выведено приглашение загрузить дискету, вставьте пустую отформатированную дискету в дисковод и щелкните кнопку **Yes** (Да), чтобы скопировать первую дискету. При копировании нескольких дискет, после окончания копирования первой дискеты, будет выведено приглашение загрузить дискету 2.

Обязательно надписывайте каждую дискету по порядку ее создания: "Драйвер принтера Samsung ML-1200 Series диск 1 из 2", и т.п.

- 7 Если у вас больше одной дискеты, вставьте следующую дискету и щелкните кнопку **Yes**.
- 8 Когда копирование дискет закончено, щелкните на кнопке **Close** (Закреть) в диалоговом окне Copy to Floppy (Копировать на дискету). Затем щелкните на кнопке **Exit** (Выход) в диалоговом окне SAMSUNG PRINTER SETUP (Настройка принтера SAMSUNG).

Установка программного обеспечения

Чтобы установить программное обеспечение для принтера с дискет, выполните следующие шаги:

- 1 Вставьте первую дискету (если у вас больше одной дискеты с выбранным программным обеспечением).
- 2 Выберите в меню **Start** (Пуск) пункт **Run** (Выполнить).



- 3 В открывшемся окне введите в поле Open (Открыть) **A:\setup.exe** и щелкните мышью на кнопке **OK**. (если вашему накопителю на гибких дисках присвоена не буква **A**, введите вместо нее правильную букву).
- 4 Следуйте выводимым на экран инструкциям для завершения установки.

Использование панели управления

В данной главе описывается, как пользоваться панелью управления принтера. В ней приводится информация по следующим темам:

- ◆ Кнопки панели управления
- ◆ Индикаторы панели управления

Кнопки панели управления

На принтере имеются три кнопки: **Toner Save** (Экономия тонера), **Cancel/Reprint** (Отмена/Перепечатка) и **Demo** (Пробная страница).

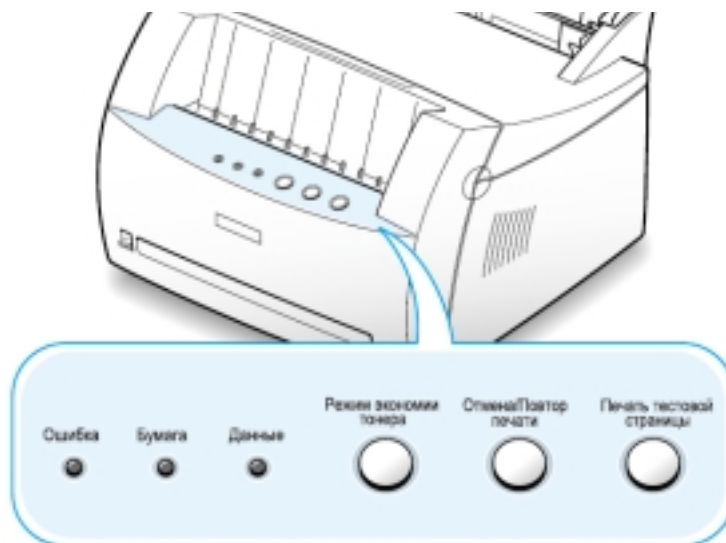

Печать тестовой
страницы



Печать пробной страницы

Чтобы напечатать пробную страницу, нажмите кнопку **Demo** (Пробная страница) и удерживайте ее нажатой около 2 секунд, пока индикаторы на панели управления не начнут медленно мигать. Принтер должен находиться в режиме готовности.

Запуск ручной подачи

Когда вы выбираете в вашем приложении режим **Manual** (Ручная подача) в поле **Paper Source** (Источник бумаги), вы должны нажимать кнопку **Demo** каждый раз, когда вы вручную подаете в принтер лист бумаги. Более подробную информацию смотрите в разделе "Использование лотка ручной подачи бумаги" на стр. 4.5.

Чистка барабана внутри картриджа

Нажмите кнопку **Demo** и удерживайте ее около 10 секунд, пока индикаторы на панели управления не станут гореть постоянно. После очистки барабана печатается один чистящий лист. Более подробную информацию смотрите на стр. 6.5.

Кнопки панели управления

Отмена/Повтор печати



Отмена задания

Чтобы отменить выполняемое принтером в данный момент задание печати, нажмите кнопку **Cancel/Reprint** (Отмена/Перепечатка) и удерживайте ее нажатой, пока не мигнут индикаторы на панели управления. Пока задание печати удаляется как из принтера, так и из компьютера, будет мигать индикатор **Error** (Ошибка), а затем принтер вернется в режим готовности. На это может потребоваться некоторое время, зависящее от размера задания печати.

Примечание: Если вы случайно нажмете кнопку **Cancel/Reprint**, текущее задание потребует перепечатать. В принтере отсутствует функция "Отменить" для такого случая.

Перепечатка последней страницы задания

Если вы нажмете кнопку **Cancel/Reprint**, когда принтер находится в режиме готовности, принтер перепечатает последнюю страницу последнего задания печати. Более подробную информацию см. на стр. 5.20.

Режим экономии тонера



(Вкл.)

Режим экономии тонера



(Выкл.)

Включение/выключение режима экономии тонера

Для включения или выключения режима экономии тонера нажимайте кнопку **Toner Save** (Экономия тонера). Принтер должен находиться в режиме готовности.

- Если подсветка кнопки включена, действует режим экономии тонера и принтер использует меньшее количество тонера для печати документа.
- Если подсветка кнопки выключена, режим экономии тонера не действует, и печать будет выполняться с нормальным качеством.

Чтобы было можно включать или выключать режим экономии тонера с помощью этой кнопки, для параметра **Toner Save Mode** (Режим экономии тонера) в драйвере принтера должна быть установлена опция **Printer Setting** (Настройки принтера).

Более подробную информацию о режиме экономии тонера смотрите на стр. 5.6.

Индикаторы панели управления

Индикаторы на панели управления показывают состояние вашего принтера. Если горит индикатор **Error** (Ошибка), значит, произошла ошибка в работе принтера. См. раздел "Устранение проблем, приводящих к сообщениям об ошибках" на стр. 7.17.

Сигнализация с помощью индикаторов на панели управления

Ошибка Бумага Данные **Режим готовности**



Горит индикатор **Data** (Данные) и принтер готов к печати.

От вас не требуется никаких действий. Если вы нажмете кнопку **Demo** (Пробная страница) и будете удерживать ее нажатой примерно 2 секунды, будет напечатана пробная страница.

Ошибка Бумага Данные **Обработка**

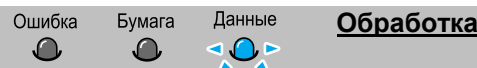

Принтер принимает или обрабатывает данные. Ждите, пока не начнет выполняться задание печати.

Нажатие кнопки **Cancel/Reprint** (Отмена/ Перепечатка) отменяет текущее задание печати. Пока принтер удаляет из памяти задание, могут быть напечатаны одна или две страницы. После отмены задания принтер вернется в режим готовности.

Ошибка Бумага Данные **Кончилась бумага**

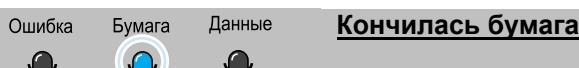

В принтере кончилась бумага.

Загрузите бумагу в принтер. При использовании лотка автоматической подачи не требуется нажимать никакой кнопки для сброса сигнала. При использовании лотка ручной подачи, после загрузки бумаги нажмите кнопку **Demo**.

Ошибка Бумага Данные **Ожидание нажатия кнопки Demo**

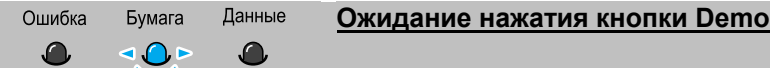

В режиме ручной подачи бумаги принтер ожидает нажатия кнопки **Demo**.

Чтобы начать печать, нажмите кнопку **Demo**. Вы должны нажимать кнопку **Demo** для печати каждой из страниц после загрузки бумаги в лоток ручной подачи.

Материалы для печати

Эта глава поможет вам понять, какие виды бумаги вы можете использовать для принтера серии Samsung ML-1200, и как правильно загружать бумагу в различные лотки для обеспечения наилучшего качества печати.

В эту главу включены следующие темы:

- ◆ Выбор бумаги и других материалов
- ◆ Выбор места выхода бумаги
- ◆ Загрузка бумаги
- ◆ Печать на конвертах
- ◆ Печать на плотной бумаге
- ◆ Печать на наклейках
- ◆ Печать на диапозитивам
- ◆ Печать на предварительно отпечатанной бумаге
- ◆ Печать на картоне

Выбор бумаги и других материалов

Вы можете печатать на разных материалах, таких как обычная бумага, конверты, наклейки, диапозитивы и картон. Смотрите раздел "Характеристики бумаги" на стр. **A.2**. Для получения наилучшего возможного качества печати, используйте только высококачественную бумагу сортов, предназначенных для копировальных аппаратов.

При выборе материала для печати рассмотрите следующие вопросы:

- **Желаемый результат:** Выбранная вами бумага должна соответствовать задаче, которую вам нужно выполнить.
- **Размер:** Вы можете использовать бумагу любого размера из тех, которые легко умещаются в пределах направляющих в лотке.
- **Масса:** Ваш принтер поддерживает бумагу следующей массы:
 - Бумага массой 60~90 г/м² для лотка автоматической подачи
 - Бумага массой 60~163 г/м² для лотка ручной подачи
- **Белизна:** Некоторые сорта бумаги белее, чем другие и на них получаются более резкие и более сочные изображения.
- **Гладкость поверхности:** Гладкость бумаги влияет на то, насколько четкой выглядит полученная на бумаге распечатка.

ПРЕДОСТЕРЕЖЕНИЕ: Использование материалов, характеристики которых не соответствуют приведенным ниже, может привести к возникновению проблем, для устранения которых потребуется техническое обслуживание принтера. На такое обслуживание не распространяются гарантийные обязательства или договоры на обслуживание.

4.2 Материалы для печати

Выбор бумаги и других материалов

Размеры материалов для печати и емкость лотков

Размер материала	Входной источник/Емкость *	
	Лоток автоматической подачи	Лоток ручной подачи
Простая бумага Letter (8,5 x 11 дюймов) Legal (8,5 x 14 дюймов) Executive (7,25 x 10,5 дюймов) A4 (210 x 297 мм) A5 (148 x 210 мм) Folio (8,5 x 13 дюймов) B5 (182 x 257 мм)	150 150 150 150 150 150 —	1 1 1 1 1 1 1
Конверты № 10 (4,12 x 9,5 дюймов) DL (110 x 220 мм) C5 (162 x 229 мм) C6 (114 x 162 мм) B5 (176 x 250 мм) Monarch (3,87 x 7,5 дюймов)	5 5 5 5 5 5	1 1 1 1 1 1
Наклейки Letter (8,5 x 11 дюймов) A4 (210 x 297 мм)	5 5	1 1
Диапозитивы Letter (8,5 x 11 дюймов) A4 (210 x 297 мм)	5 5	1 1
Картон	5	1
Высокосортная бумага	5	1
Тонкая бумага (45 г/м² ~ 60 г/м²)	150	1
Плотная бумага (90 г/м² ~ 163 г/м²)	5	1

* В зависимости от толщины бумаги максимальная емкость может быть меньше указанной.

Руководство по обращению с бумагой

При выборе или загрузке бумаги, конвертов, или специальных материалов для печати, руководствуйтесь следующими указаниями:

- Попытка печати на влажной, сморщенной, надорванной бумаге или бумаге с загнутыми краями может **привести к заеданию бумаги** в принтере или к плохому качеству печати.
- **Используйте только** разрезанную на листы бумагу. Вы не можете использовать бумагу, сложенную "гармошкой".
- **Используйте только** высококачественную бумагу сортов , предназначенных для копировальных аппаратов.
- **Не используйте бумагу**, на одной стороне которой уже выполняли распечатку или бумагу, которая была пропущена через копировальный аппарат.
- **Не используйте** бумагу неправильной формы – например, с выступами или со скобами от степлера.
- **Никогда не** переполняйте лоток во время печати.
- **Избегайте** использования бумаги с тиснеными буквами, перфорацией, со слишком гладкой или слишком шероховатой текстурой.
- Цветная бумага должна иметь такое же высокое качество, как и белая бумага для копировальных аппаратов. Пигменты бумаги должны выдерживать температуру термического закрепления тонера, равную 205°C, в течение 0,1 секунды без ухудшения цвета. **Не используйте** бумагу с цветным покрытием, нанесенным на бумагу после ее изготовления.
- Предварительно отпечатанные бланки должны быть отпечатаны с использованием невоспламеняющейся жаростойкой краски, которая не расплавится, не испарится и не приведет к образованию вредных паров, будучи подвергнутой действию температуры термического закрепления тонера принтера.
- Храните бумагу в упаковке до того момента, когда вам понадобится ее использовать. Храните пачки бумаги на стеллажах или полках, а не на полу.
- **Не кладите** на бумагу тяжелые предметы, вне зависимости от того, находится она в упаковке или нет.
- **Не подвергайте** бумагу воздействию влаги, прямого солнечного света или других факторов, которые могут привести к тому, что она сморщится или загнется.

Выбор места выхода бумаги

В принтере имеются два места выхода бумаги: **щель для выхода бумаги лицевой стороной вверх** и **лоток для выхода бумаги лицевой стороной вниз**. Вы можете выбирать место выхода бумаги, меняя положение рычага выбора выхода, расположенного на передней части принтера. Чтобы использовать лоток для выхода бумаги лицевой стороной вниз, рычаг должен находиться в верхнем (нормальном) положении. Чтобы использовать щель для выхода бумаги лицевой стороной вверх, нажмите рычаг вниз, открыв щель.

- Если возникают проблемы при выходе бумаги лицевой стороной вниз, **попробуйте печатать в щель для выхода бумаги лицевой стороной вверх**.
- Чтобы избежать заедания бумаги, **не меняйте положение рычага выбора выхода** в то время, когда принтер печатает.

Печать в лоток для выхода бумаги лицевой стороной вниз

В лоток для выхода бумаги лицевой стороной вниз отпечатанные листы собираются **лицевой стороной вниз, в правильном порядке**. Проверьте, находится ли рычаг выбора выхода в верхнем положении. (Если нет, передвиньте рычаг вверх).

Лоток для выхода бумаги лицевой стороной вниз должен использоваться в большинстве случаев и особенно рекомендуется для печати больших заданий.

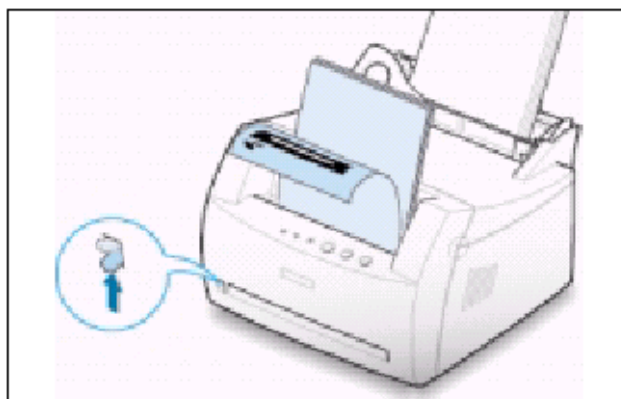

Печать в щель для выхода бумаги лицевой стороной вверх

Принтер всегда печатает в щель для выхода бумаги лицевой стороной вверх, если она открыта. Чтобы открыть щель, передвиньте рычаг выбора выхода в нижнее положение. Бумага выходит из принтера **лицевой стороной вверх**.

Использование щели для выхода бумаги лицевой стороной вверх может улучшить качество печати в следующих случаях:

- Печать на конвертах
- Печать на наклейках
- Печать на диапозитивам
- Печать на бумаге, имеющей массу больше 90 г/м²

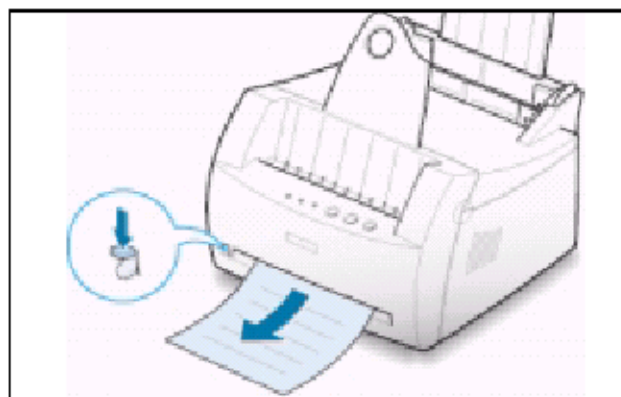

Загрузка бумаги

Правильная загрузка бумаги помогает предотвратить заедание бумаги и гарантировать безотказную печать. **Не убирайте** бумагу с лотка (лотков) во время печати. Это может привести к заеданию бумаги.

Использование лотка автоматической подачи

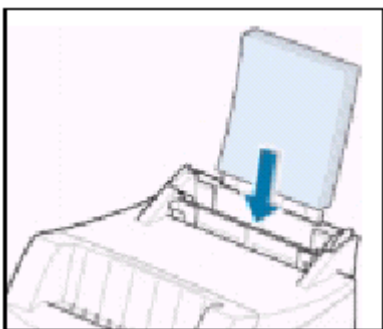

Лоток автоматической подачи вмещает 150 листов обычной бумаги или 5 листов специального материала для печати. Допустимые форматы бумаги и емкость каждого из входных лотков приведены в разделе "Размеры материалов для печати и емкость лотков" на стр. 4.2.

Загрузите стопу бумаги в лоток автоматической подачи и начинайте печатать. Более подробную информацию о загрузке бумаги в лоток автоматической подачи смотрите в разделе "Загрузите бумагу" на стр. 2.4.

Примечание: Прежде, чем использовать лоток автоматической подачи, необходимо убрать бумагу с лотка ручной подачи.

Использование лотка ручной подачи

Если вы выберете режим **Manual** (Ручная подача) для параметра **Paper Source** (Источник бумаги), вы сможете вручную загружать бумагу в лоток ручной подачи. Ручная подача бумаги может быть полезна, когда вы хотите контролировать качество печати на каждой напечатанной странице.

Если при подаче бумаги из лотка автоматической подачи происходит заедание бумаги, загружайте бумагу в лоток ручной подачи по одному листу.

Примечание: Во избежание заедания бумаги, используйте лоток ручной подачи при загруженном бумагой лотке автоматической подачи.

- 1 Загрузите в лоток ручной подачи лист бумаги **вверх стороной, на которой хотите печатать.**

Отрегулируйте положение направляющей для бумаги так, чтобы она прикасалась к листу бумаги, но он при этом не сгибался.

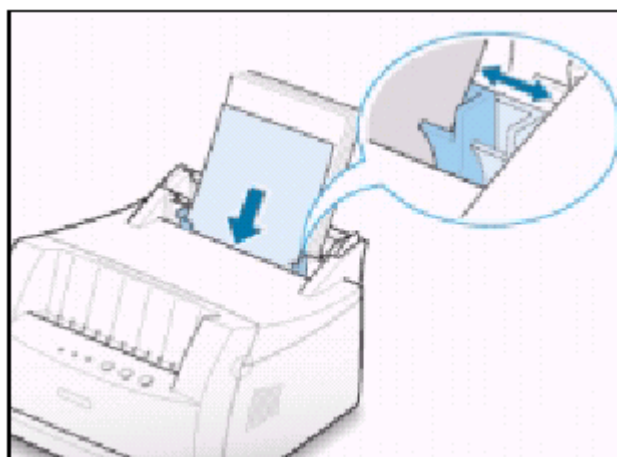

Загрузка бумаги

- 2 Нажмите вниз рычаг выбора выхода бумаги, чтобы открыть щель для выхода бумаги лицевой стороной вверх.

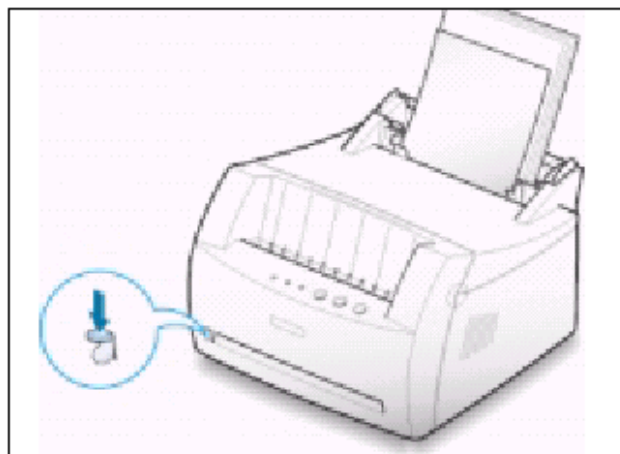

- 3 При печати документа, вы должны выбрать опцию **Manual** (Ручная подача) для параметра **Paper Source** (Источник бумаги) из приложения, в котором создан документ, а затем выбрать правильный размер и тип бумаги. Более подробные сведения смотрите на стр. 5.3.

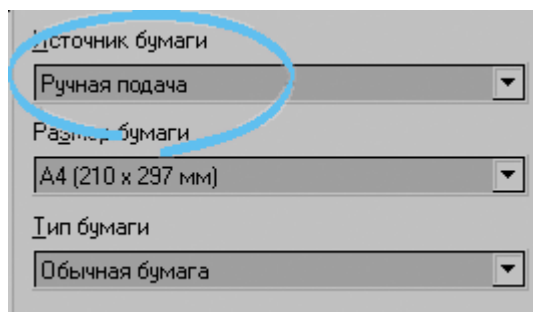

- 4 Напечатайте документ.

- 5 Если вы печатаете документ, состоящий из нескольких страниц, загрузите следующий лист в лоток ручной подачи после того, как будет напечатана первая страница.

- 6 Для начала подачи бумаги нажимайте кнопку **Demo**.

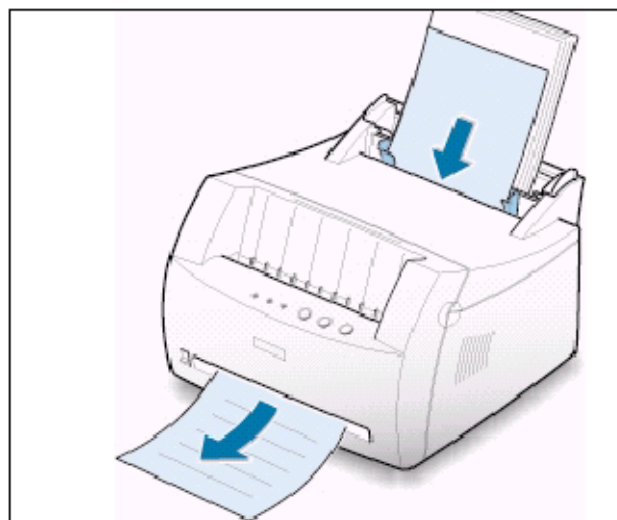

Примечания:

- При выходе из щели для выхода бумаги лицевой стороной вверх отпечатанные страницы могут не укладываться должным образом.
- Отпечатанные страницы не будут накапливаться в лотке для выхода бумаги лицевой стороной вниз, если вы не измените положение рычага выбора выхода. После того, как вы прекратите использовать щель для выхода бумаги лицевой стороной вверх, необходимо установить рычаг выбора выхода в нормальное положение, нажав его вверх.

Печать на конвертах

Рекомендации

- Используйте только конверты, рекомендованные для печати на лазерных принтерах. Перед загрузкой конвертов в лоток убедитесь в том, что у них нет повреждений и что они не слиплись вместе.
- Не печатайте на конвертах с наклеенными марками.
- Никогда не используйте конверты с застёжками, защёлками, прозрачными окнами, с подкладкой или с нанесенным клеем для заклеивания конверта, поскольку такие конверты могут привести к серьезному повреждению вашего принтера.

- 1 Перед загрузкой конвертов согните их или разверните их веером.

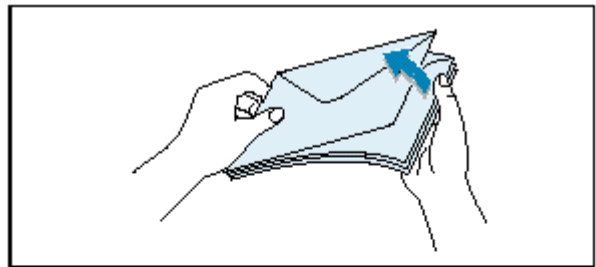

- 2 Загрузите в лоток для подачи бумаги конверт так, чтобы его **сторона с клапаном была направлена вниз**.

Место для марки должно располагаться с **правой стороны**, и конверт **должен загружаться в лоток вперед тем концом, где находится место для марки**.

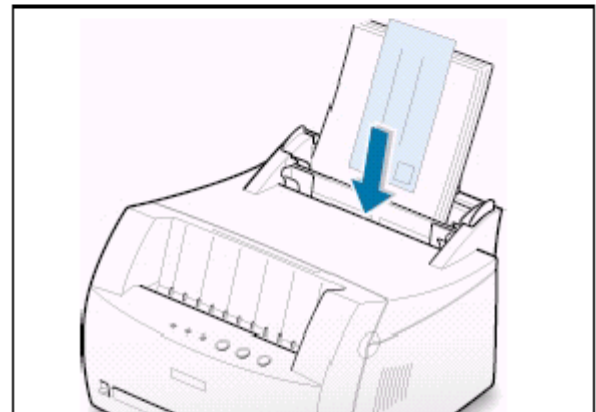

- 3 Отрегулируйте направляющую под ширину стопки конвертов.

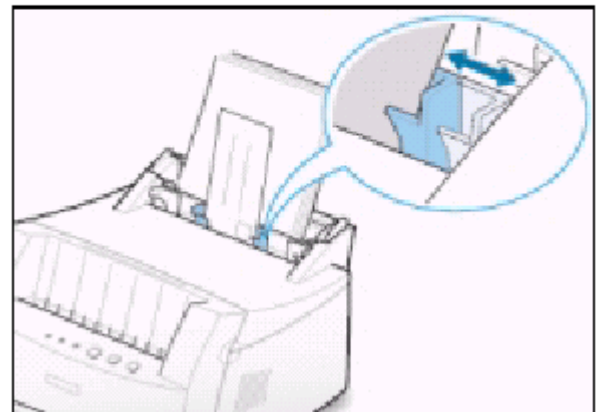

Печать на конвертах

4 Опустите рычаг выбора выхода вниз.

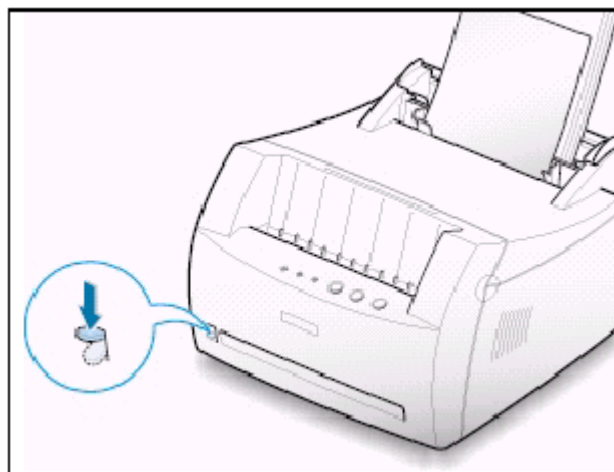

5 При печати на конвертах, правильно настройте конфигурацию источника бумаги, размера и типа бумаги в приложении, с которым вы работаете. Более подробные сведения смотрите на стр. 5.3.

Источник бумаги
Ручная подача
Размер бумаги
Конверт C5 (162 x 229 мм)
Тип бумаги
Конверты

6 Напечатайте документ.

7 По окончании печати поднимите рычаг выбора выхода вверх.

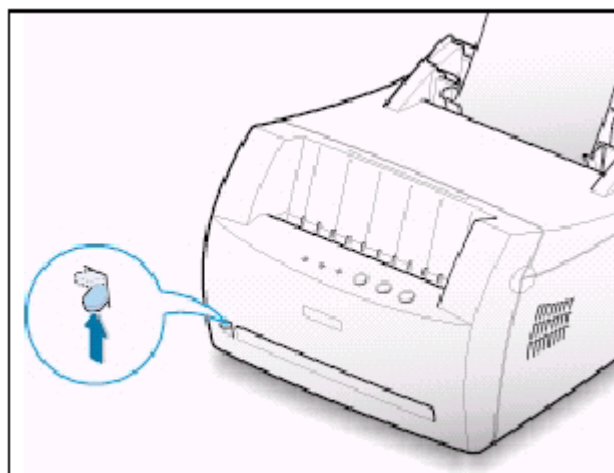

Печать на плотной бумаге

Рекомендации

- Плотной считается любая бумага с массой более 90 г/м². При печати на хлопковой бумаге, вы можете использовать бумагу массой 90 г/м². Ваш принтер может печатать на бумаге с максимальной массой 163 г/м².
- Не используйте для печати очень плотную листовую бумагу (с массой более 163 г/м²). Это может привести к проблемам с подачей бумаги, неправильной укладке бумаги в выходной лоток, заеданию бумаги, плохому термическому закреплению тонера, плохому качеству печати и излишнему механическому износу принтера.

- 1 Загрузите бумагу во входной лоток **вверх** стороной, на которой хотите печатать.

Отрегулируйте положение направляющей по ширине бумаги.

- 2 Опустите рычаг выбора выхода вниз.

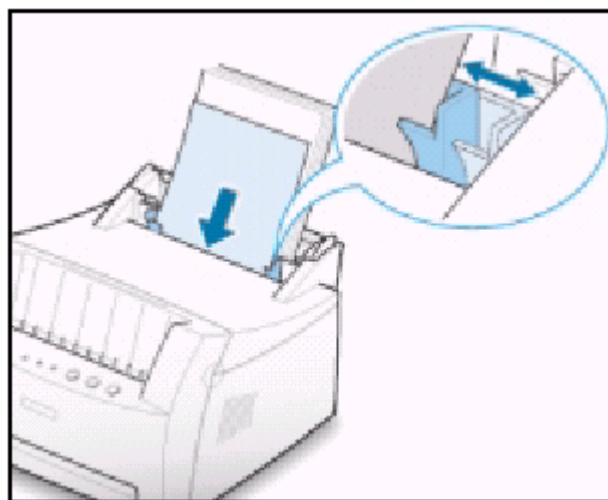
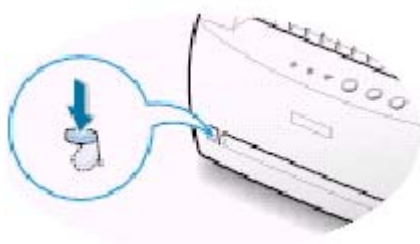

- 3 Когда вы печатаете на плотной бумаге, выберите опцию **Bond** (Документная бумага) в поле **Paper Type** (Тип бумаги), затем задайте нужный источник бумаги и размер бумаги в приложении. Более подробные сведения смотрите на стр. 5.3.

Источник бумаги	<input type="text" value="Ручная подача"/>
Размер бумаги	<input type="text" value="A4 (210 x 297 мм)"/>
Тип бумаги	<input type="text" value="Документная бумага"/>

Печать на наклейках

Рекомендации

- Используйте только наклейки, рекомендованные для лазерных принтеров.
- Выясните, может ли клеящий материал наклейки выдерживать температуру термического закрепления тонера 200°C в течение 0,1 секунды.
- Убедитесь в том, что в промежутках между наклеенными на лист наклейками отсутствует открытый клеящий материал. Наличие участков с открытым клеящим материалом может привести к тому, что наклейки оторвутся от листа подложки, что может вызвать заедание листа. Открытый клеящий материал также может привести к повреждению компонентов принтера.
- Не пропускайте лист с наклейками через принтер более одного раза. Клеящая подложка разработана только для одного прохода через принтер.
- Не используйте наклейки, которые отделены от листа подложки, сморщены, имеют вздутия или какие-либо иные повреждения.

- 1 Загрузите лист с наклейками во входной лоток **вверх стороной, на которой хотите печатать**.

Отрегулируйте положение направляющей под ширину листа с наклейками.

- 2 Опустите рычаг выбора выхода вниз.

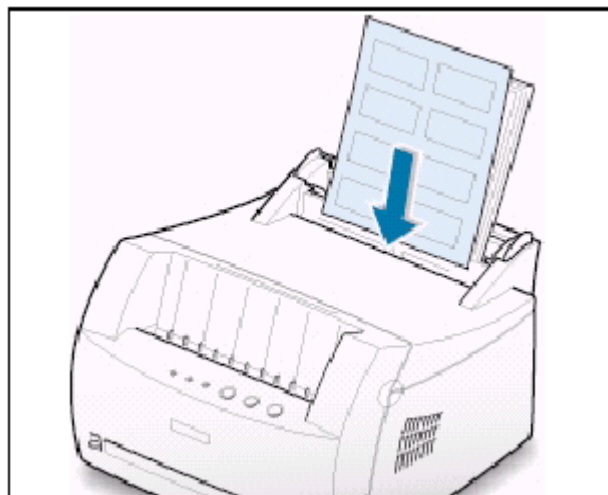
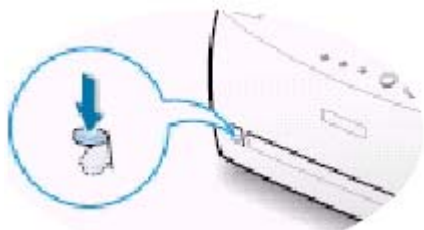

- 3 При печати на наклейках задайте в приложении нужный источник бумаги, тип и размер материала. Более подробные сведения смотрите на стр. 5.3.

Примечание: Чтобы предотвратить слипание между собой листов с наклейками, не складывайте листы с наклейками в стопку сразу после печати.

Источник бумаги	Ручная подача
Размер бумаги	Letter (8.5 x 11 д.)
Тип бумаги	Наклейки

Печать на диапозитивам

Рекомендации

- Используйте только диапозитивы, рекомендованную для лазерных принтеров.
- Убедитесь в том, что листы диапозитивов не сморщены и не скручены, и что на краях листов не имеется надрывов.
- Берите листы диапозитивов за кромки и избегайте прикосновений к той стороне, на которую будет производиться печать. Жировые вещества, попавшие с ваших пальцев на поверхность пленки, могут вызвать проблемы с качеством печати.
- Будьте осторожны, чтобы не поцарапать сторону пленки, на которую будет производиться печать и не оставить на ней отпечатков пальцев.

- 1 Загрузите диапозитивы во входной лоток **вверх стороной, на которой хотите печатать**, так чтобы ее **верхний край с клеящей полоской входил в принтер первым**.

Отрегулируйте положение направляющей под ширину пленки.

- 2 Опустите рычаг выбора выхода вниз.

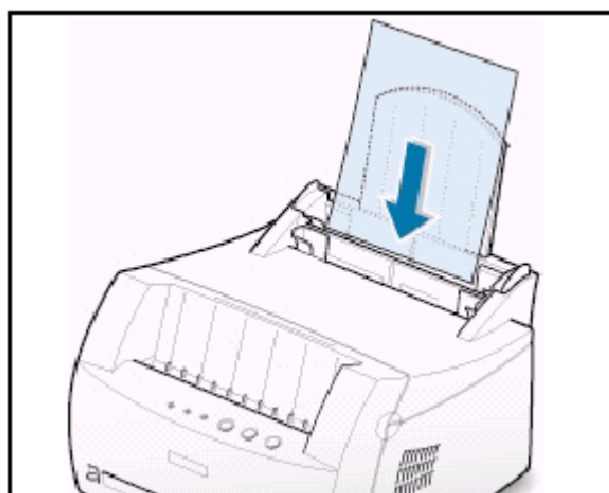
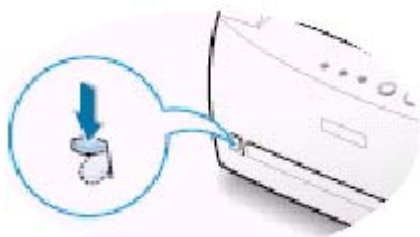

- 3 При печати на диапозитивам, задайте в приложении нужный источник, тип и размер материала. Более подробные сведения смотрите на стр. 5.3.

Примечания:

- Чтобы предотвратить слипание между собой листов диапозитивов, не складывайте листы диапозитивов в стопку сразу после печати.
- Вынимая листы диапозитивов из принтера, кладите их на плоскую поверхность.

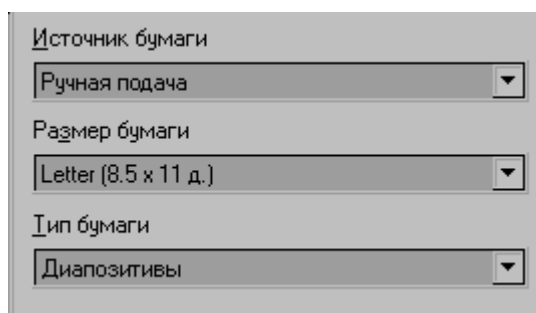

Печать на предварительно отпечатанной бумаге

Рекомендации

- Предварительно отпечатанные бланки должны быть отпечатаны с использованием жаростойкой краски, которая не расплавится, не испарится, и не будет выделять вредных испарений при нагреве до температуры термического закрепления тонера, равной примерно 205°C, в течение 0,1 секунды.
- Фирменные бланки должны быть отпечатаны с использованием такой краски, которая не воспламеняется и не оказывает вредного воздействия на валики принтера.
- Бланки и фирменные бланки должны храниться во влагонепроницаемой упаковке, которая предотвратит их изменения во время хранения.
- Перед загрузкой предварительно отпечатанной бумаги в виде бланков или фирменных бланков, убедитесь в том, что краска на бумаге сухая. В процессе термического закрепления тонера влажная краска может сойти с предварительно отпечатанной бумаги.

- 1 Загружайте фирменные бланки во входной лоток **напечатанной стороной вверх, нижним концом от принтера.**

Отрегулируйте положение направляющей под ширину бумаги.

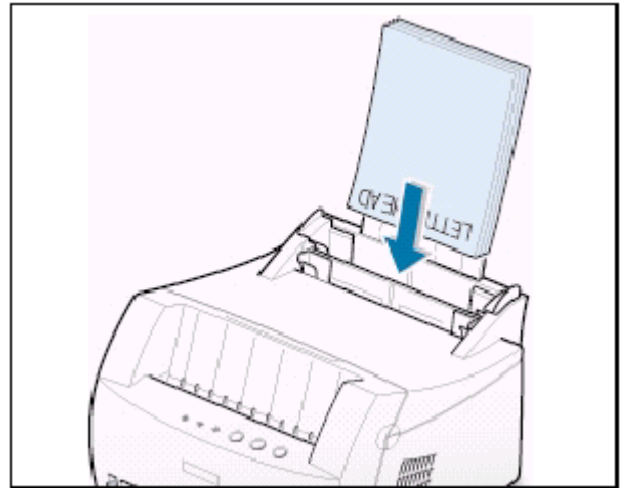

- 2 При печати на печатных бланках, задайте в приложении нужный источник бумаги, тип и размер материала. Более подробные сведения смотрите на стр. **5.3**.

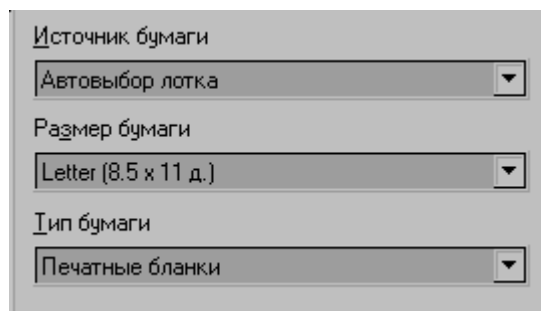

Печать на картоне

Принтер серии ML-1200 может печатать на почтовых открытках и (учетных) картоне размером 3 на 5 дюймов.

Рекомендации

- Вставляйте карточку во входной лоток короткой стороной вперед. Если вы хотите печатать в альбомной ориентации, выберите эту ориентацию через приложение. Если вы вставите бумагу широкой стороной вперед, это может привести к ее заеданию.
- Не печатайте на слишком маленьких или на слишком больших картоне. Минимальный размер равняется 76 на 127 мм для лотка ручной подачи и 95 на 127 мм для лотка автоматической подачи, а максимальный размер составляет 216 на 356 мм.
- В приложении установите поля размером не менее 6,4 мм (0,25 дюйма) от краев материала.

- 1 Загрузите материал для печати **вверх стороной, на которой хотите печатать, и узкой стороной вперед.**

Отрегулируйте положение направляющей под ширину бумаги.

- 2 Опустите рычаг выбора выхода вниз.

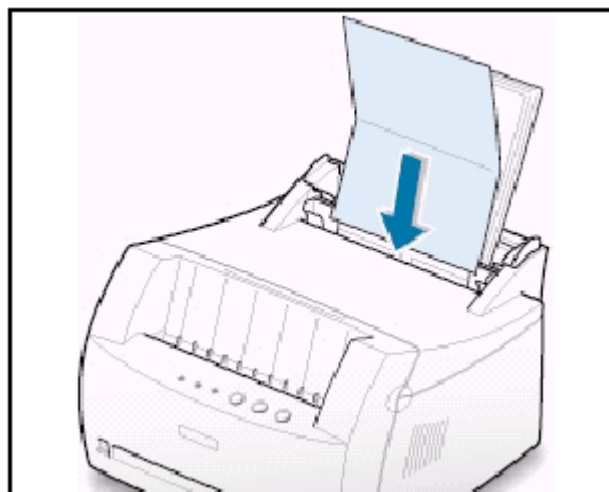
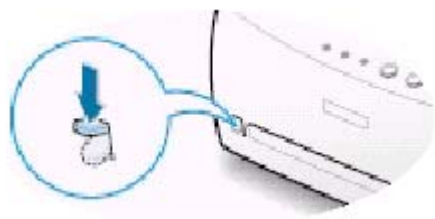

- 3 Задайте нужную конфигурацию для источника бумаги и типа бумаги в окне свойств драйвера принтера (см. стр. 5.3) и печатайте.

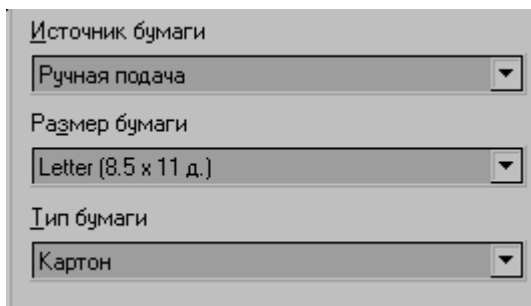

Задачи при печати

В этой главе объясняются дополнительные возможности при печати и рассматриваются задачи, обычно встречающиеся при печати.

Темы, рассматриваемые в этой главе:

- ◆ Печать документа
- ◆ Использование режима экономии тонера
- ◆ Печать нескольких страниц на одном листе бумаги (N-страничная печать)
- ◆ Подгонка вашего документа под выбранный размер бумаги
- ◆ Печать плакатов
- ◆ Установка графических характеристик печати
- ◆ Печать водяных знаков
- ◆ Использование страничного наложения
- ◆ Перепечатка последней страницы
- ◆ Печать в сетевой среде

Печать документа

Данная процедура описывает общие операции, требующиеся для печати из различных приложений для Windows. Точные операции, требующиеся для распечатки документа, могут несколько отличаться в зависимости от используемого вами приложения. Чтобы узнать точную процедуру печати, обратитесь к документации на ваше приложение.

- 1 Откройте документ, который вы хотите напечатать.
- 2 Выберите команду **Print** (Печать) в меню **File** (Файл). На экран будет выведено диалоговое окно Print (Печать) вашего приложения (Вид окна "Печать" вашего приложения может немного отличаться от показанного ниже).

Основные настройки печати, которые вам потребуются, обычно выбираются в этом окне. Эти настройки включают число копий, размер бумаги и ориентацию страницы.

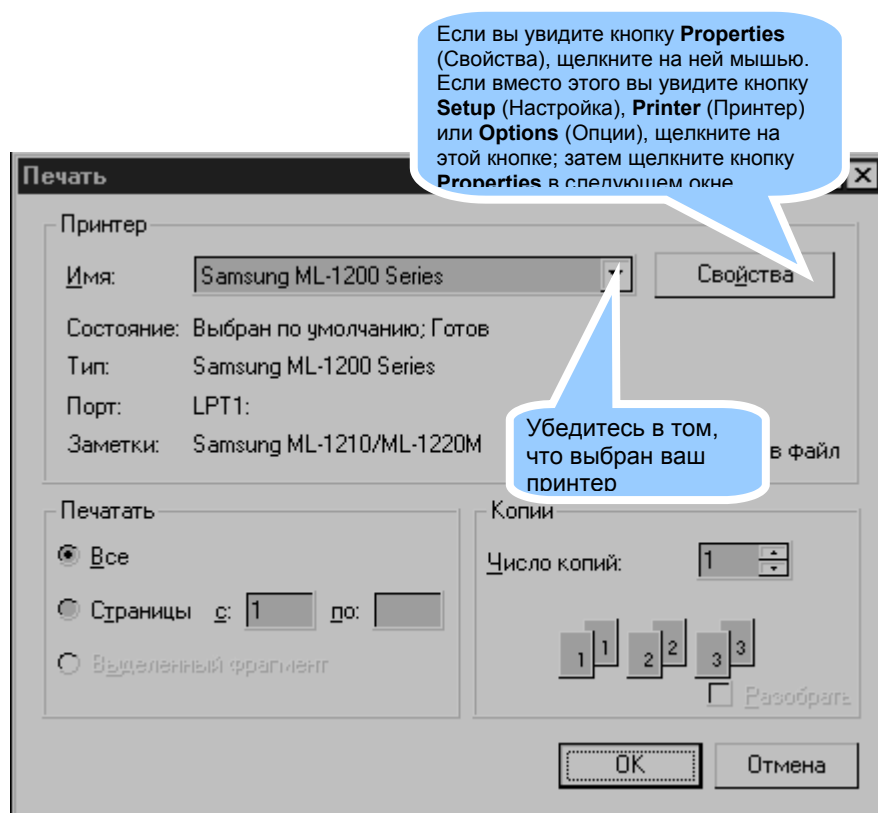

Печать документа

- 3 Чтобы воспользоваться всеми возможностями, обеспечиваемыми вашим принтером, щелкните мышью на кнопке **Properties** (Свойства) в диалоговом окне печати в приложении и перейдите к шагу 4.

Если вы увидите кнопку **Setup** (Настройка), **Printer** (Принтер) или **Options** (Опции), вместо этого щелкните на этой кнопке; затем щелкните кнопку **Properties** в следующем окне.

- 4 Диалоговое окно Properties (Свойства) позволяет вам получить доступ к всей информации, которая потребуется вам при пользовании вашим принтером.

Если необходимо, щелкните на вкладке **Paper** (Бумага), чтобы вывести на экран параметры, показанные на рисунке ниже. Вкладка **Бумага** содержит параметры настройки базовых функций обращения с бумагой.

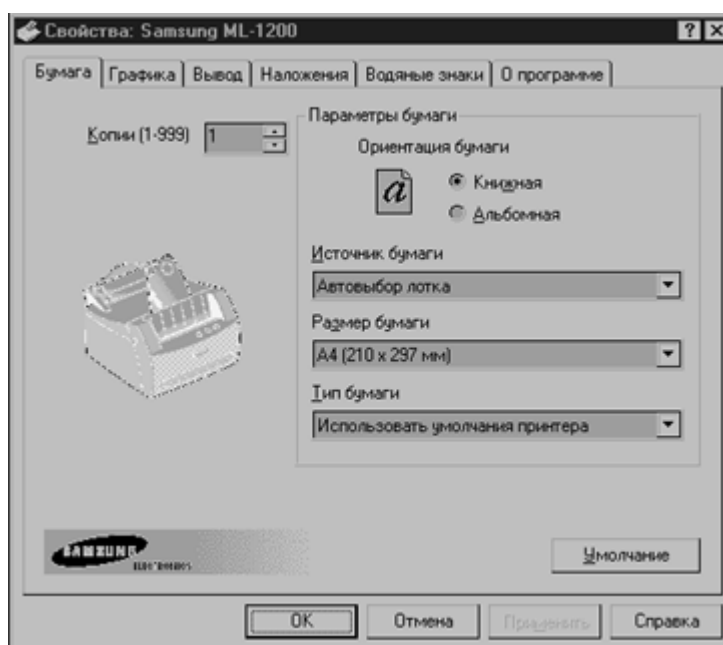

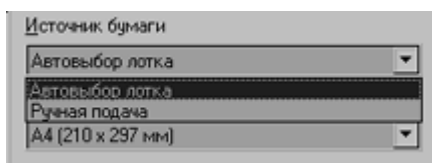

Установите в диалоговом окне **Paper Source** (Источник бумаги) режим **Auto Select** (Автовыбор лотка), если вы не собираетесь печатать на каком-либо специальном материале. Для печати на специальных материалах, выберите режим **Manual** (Ручная подача) и подавайте в принтер по одному листу за один раз. См. стр. 4.5.

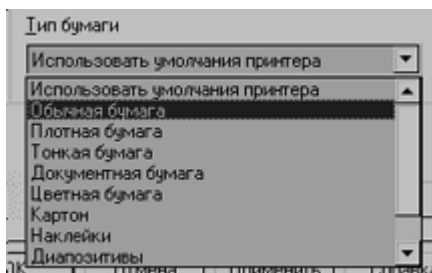

Установите в диалоговом окне **Paper Type** (Тип бумаги) режим **Plain Paper** (Простая бумага), если вы не собираетесь печатать на каком-либо другом материале. Для печати на другом типе материала, выберите в окне **Paper Type** (Тип бумаги) соответствующий тип материала. За более подробной информацией обратитесь к **Главе 4** "Материалы для печати".

Выберите размер бумаги, загруженной в принтер.

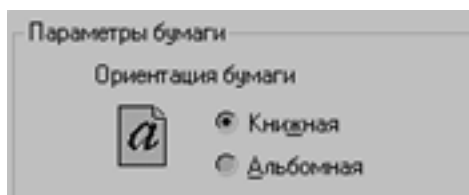

Параметр **Paper Orientation** (Ориентация бумаги) позволяет вам выбрать направление, в котором информация печатается на странице. При ориентации **Portrait** (Книжная), печать будет выполняться по ширине листа, как в письме. При выборе ориентации **Landscape** (Альбомная), печать выполняется по длине листа, как в больших электронных таблицах.

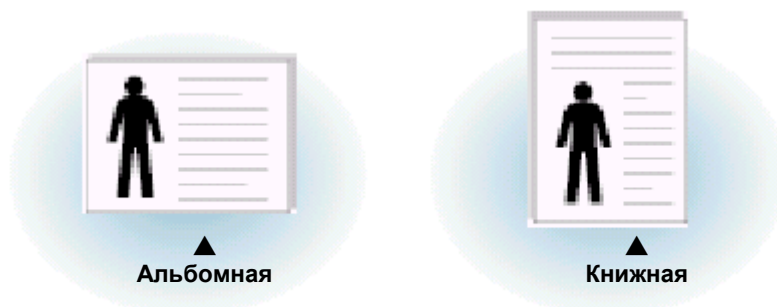

Кроме этого, вы можете видеть область печати.

Печать документа

- 5 Щелкайте на других закладках в верхней части диалогового окна **Properties** (Свойства) для доступа к другим параметрам и функциям.
- 6 Когда вы завершите настройку опций печати, щелкайте на кнопке **ОК**, пока на экране не появится диалоговое окно Print (Печать).
- 7 Щелкните на кнопке **ОК**, чтобы начать печать.

Примечания:

- Настройки печати большинства приложений для Windows будут иметь больший приоритет, чем аналогичные настройки, выполненные через драйвер принтера. Поэтому сначала настройте все опции печати, доступные через приложение, а затем настройте остающиеся опции через драйвер принтера.
- Сделанные вами изменения настроек действуют только до тех пор, пока вы используете текущую программу. **Чтобы сделать ваши изменения постоянными**, сделайте их в папке Printers (Принтеры). Следуйте приведенной ниже процедуре:
 1. Щелкните на кнопке **Start** (Пуск) рабочего стола Windows.
 2. Выберите пункт меню **Settings** (Настройка), а затем **Printers** (Принтеры), чтобы открыть окно Printers (Принтеры).

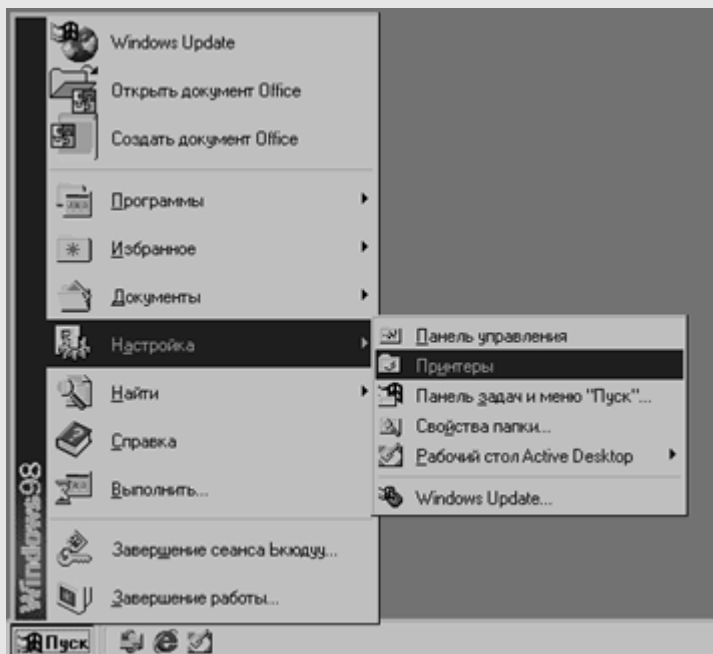

3. Выберите пиктограмму принтера **Samsung ML-1200 Series**.
4. Щелкните правой кнопкой мыши и выберите в открывшемся меню команду **Properties** (Свойства), чтобы открыть окно свойств принтера.

Отмена задания печати

Имеются два способа прекращения задания печати.

Прекращение печати с вашего принтера

Чтобы отменить текущее задание печати, нажмите кнопку **Cancel/Reprint** (Отмена/Перепечатка) на панели управления принтера, и удерживайте ее, пока индикатор на панели управления не замигает.



Принтер закончит печать листа, который проходит через принтер, и удалит оставшуюся часть задания печати, при этом начнет мигать индикатор **Error** (Ошибка). Нажатие кнопки **Cancel/Reprint** отменяет только текущее задание печати. Если в памяти принтера находится более одного задания печати, кнопку **Cancel/Reprint** следует нажать по одному разу для каждого задания печати.

Прекращение печати из папки Printers (Принтеры)

1. Выберите пункт **Settings** (Настройка) в меню **Start** (Пуск).
2. Выберите пункт **Printers** (Принтеры), чтобы открыть окно Printers (Принтеры), затем сделайте двойной щелчок мышью на пиктограмме принтера **Samsung ML-1200 Series**.
3. Из меню **Document** (Документ) выберите пункт **Cancel Printing** (Удалить задания) (Windows 9x/ME) или **Cancel** (Очистить очередь печати) (Windows NT 4.0/2000).

Справка по печати

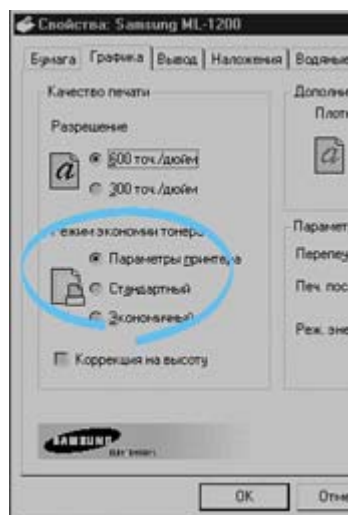

У драйвера принтера серии Samsung ML-1200 имеется экран справки, который можно активизировать щелчком на кнопке **Help** (**Справка**) в диалоговом окне свойств принтера. Кроме этого, вы можете щелкнуть на значке **?** в правом верхнем углу окна, и затем щелкнуть на любом элементе настроек параметров.

В этих экранах справки приводится подробная информация о функциях принтера, обеспечиваемых драйвером принтера Samsung ML-1200 Series.

Если после изменения настроек опций печати вы хотите восстановить настройки свойств принтера, использующиеся Умолчание, щелкните на кнопке **Default** (**Умолчание**) в диалоговом окне Properties (Свойства) принтера Samsung ML-1200 Series.

Использование режима экономии тонера

Режим экономии тонера позволяет принтеру использовать меньше тонера на каждой странице. Выбор этого режима позволит продлить срок службы картриджа с тонером и уменьшит стоимость печати одной страницы, но при этом несколько ухудшится качество печати.

Имеется два способа включения режима экономии тонера.

Включение этого режима с вашего принтера

Нажмите кнопку **Toner Save** (Экономия тонера) на панели управления. Принтер должен находиться в режиме готовности (индикатор **Data** (Данные) горит).

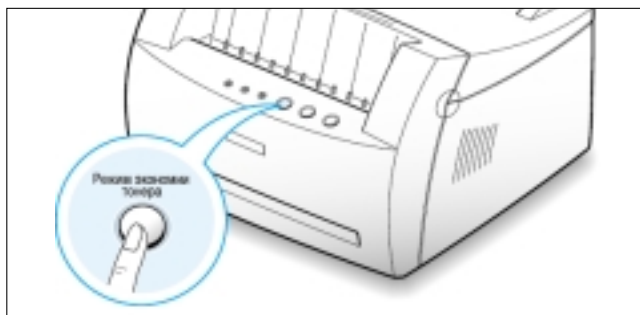

- Если подсветка кнопки включена, действует режим экономии тонера и принтер использует меньшее количество тонера для печати страницы.
- Если подсветка кнопки выключена, режим экономии тонера не действует, и печать будет выполняться в нормальном режиме.

Примечание: Чтобы включать и выключать режим экономии тонера с панели управления, для параметра Toner Save Mode (Режим экономии тонера) в драйвере принтера должна быть установлена опция **Printer Setting** (Настройки принтера). См. нижеследующий параграф.

Включение этого режима из приложения

- 1 Для изменения настроек опций печати из приложения, войдите в диалоговое окно свойств принтера. Доступ к свойствам принтера описан на стр. 5.1.
- 2 Щелкните на вкладке **Graphic** (Графика) и выберите параметр **Toner Save Mode** (Режим экономии тонера). Вы можете выбирать для него следующие опции:
 - **Printer Setting** (Настройки принтера): Если вы выберете эту опцию, режим экономии будет определяться установкой, сделанной вами на панели управления принтера.
 - **Standard** (Стандартный): Выберите эту опцию, если при печати документа вам не нужно экономить тонер.
 - **Save** (Экономный): Выберите эту опцию, чтобы позволить принтеру использовать меньшее количество тонера на каждую страницу.
- 3 Щелкните на кнопке **OK**.

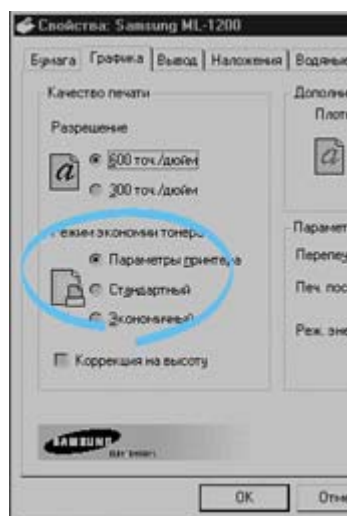

Печать нескольких страниц на одном листе бумаги (N-страничная печать)



▲ 4 страницы на лист



▲ 9 страниц на лист

Вы можете выбрать количество страниц, которые вы хотите печатать на одном листе бумаги. При печати более одной страницы на каждом листе, страницы будут выглядеть уменьшенными в размере и будут размещены по несколько на листе. Вы можете задать печать до 16 страниц на листе.

- 1 Для изменения настроек опций печати из приложения, войдите в диалоговое окно свойств принтера. Доступ к свойствам принтера описан на стр. 5.1.
На вкладке **Paper** (Бумага) выберите ориентацию страницы, источник, размер и тип бумаги.
- 2 Щелкните на вкладке **Output** (Вывод), затем из раскрывающегося списка **Type** (Тип) выберите опцию **Multiple Pages per Side** (Несколько страниц на стороне). Затем в раскрывающемся списке **Pages per Sheet** (Страниц на лист) выберите количество страниц, которое вы хотите печатать на одном листе (1, 2, 4, 9 или 16),
- 3 Щелкните на флажке **Print Page Borders** (Печать рамки страниц), если вы хотите напечатать границу вокруг каждой страницы на листе. Флажок **Печать рамки страниц** доступен, только если для параметра **Страниц на лист** выбрано значение 2, 4, 9 или 16.

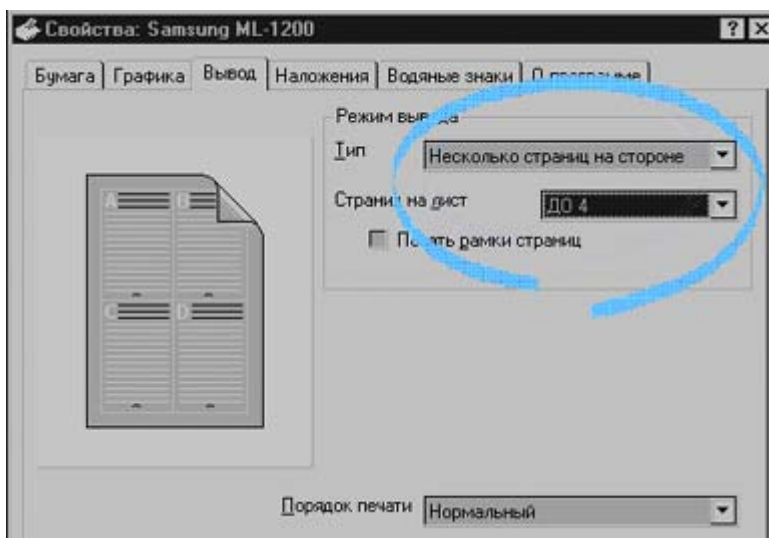

- 4 Щелкните на кнопке **ОК**, чтобы начать печать.

Подгонка вашего документа под выбранный размер бумаги

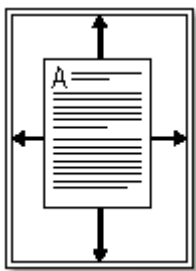

Эта функция принтера позволяет вам масштабировать ваше задание печати под любой выбранный размер бумаги вне зависимости от размера цифрового документа. Это может быть полезно, когда вы хотите разглядеть мелкие детали на документе маленького размера.

- 1 Для изменения настроек опций печати из приложения войдите в диалоговое окно свойств принтера. Доступ к свойствам принтера описан на стр. 5.1.
- 2 Щелкните на вкладке **Output** (Вывод), затем из раскрывающегося списка **Type** (Тип) выберите опцию **Fit to Page** (Подгонка под размер страницы).
- 3 Вы увидите размер бумаги в поле **Application Paper Size** (Размер бумаги в приложении), а затем появится приглашение выбрать размер бумаги в поле **Fit to paper Size** (Размер бумаги для подгонки). Выберите правильный размер из раскрывающегося списка.

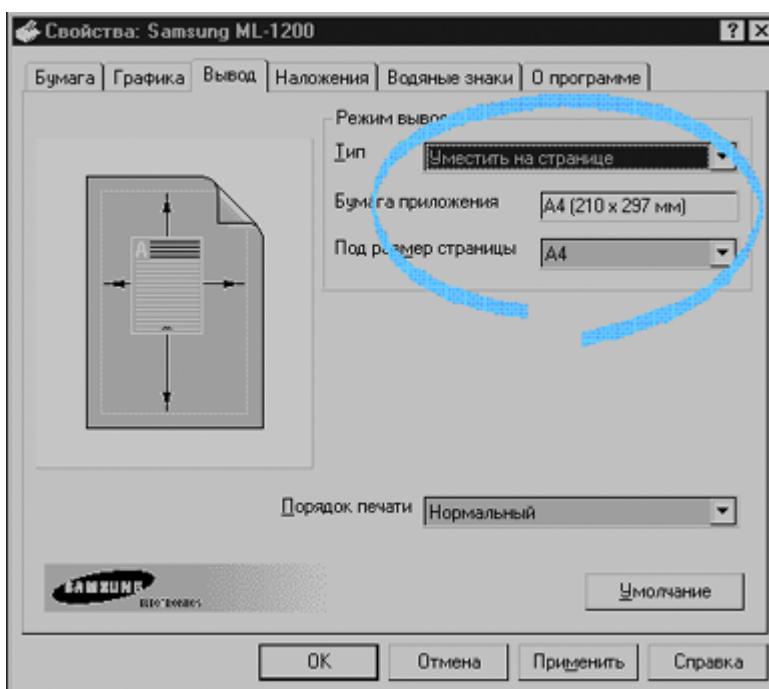

- 4 Щелкните на кнопке **OK**, чтобы начать печатать.

Печать плакатов



Печать плаката
с использованием стиля 2x2

Функция печати плакатов позволяет вам напечатать односторонний документ на 4, 9 или 16 листах бумаги, которые затем могут быть склеены вместе, чтобы получить один документ с размерами плаката.

- 1 Для изменения настроек опций печати из приложения войдите в диалоговое окно свойств принтера. Доступ к свойствам принтера описан на стр. 5.1.

На вкладке **Paper** (Бумага) выберите ориентацию страницы, источник, размер и тип бумаги.

- 2 Щелкните на вкладке **Output** (Вывод), и из раскрывающегося списка **Type** (Тип) выберите опцию **Poster Printing** (Печать плаката).

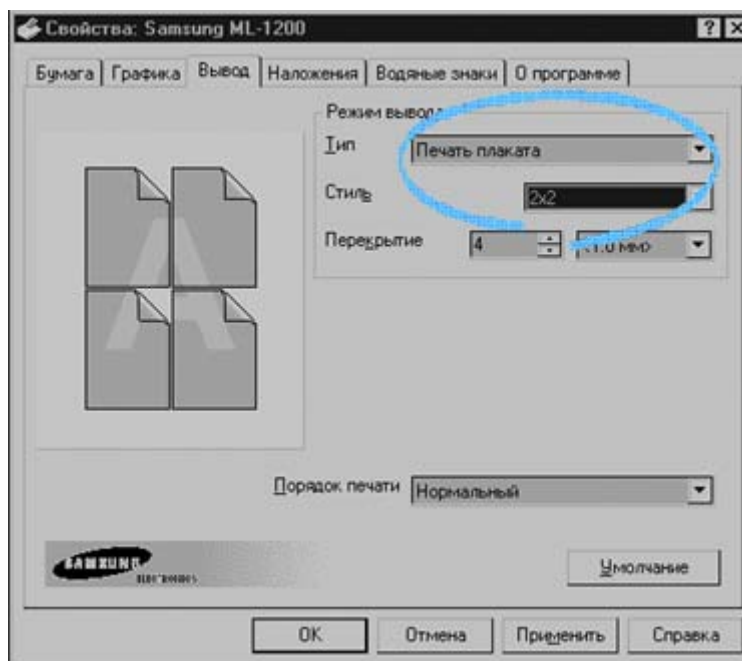

Печать плакатов

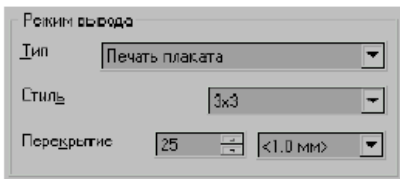

- 3 Чтобы определить коэффициент масштабирования, выберите для параметра **Style** (Стиль) значение **2x2**, **3x3**, **4x4**, **5x5** или **6x6**.

Например, если вы выберете **2x2**, выводимая страница будет автоматически растянута на четыре физических страницы.

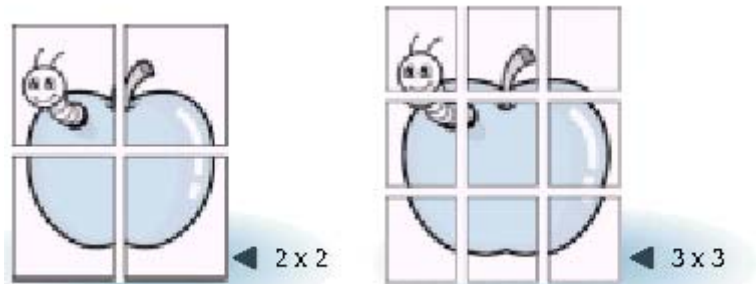

- 4 Вы можете задать перекрытие (overlap) в пикселях, чтобы потом было легче собрать в единое целое получившийся плакат.



- 5 Щелкните на кнопке **ОК**, чтобы начать печатать.

Установка графических характеристик печати

Находясь в окне свойств принтера, используйте нижеследующие опции для настройки качества печати под конкретные потребности. Более подробную информацию о доступе к свойствам принтера смотрите на стр. 5.1.

Щелкните на вкладке **Graphic (Графика)**, чтобы вывести на экран параметры, показанные на рисунке ниже.

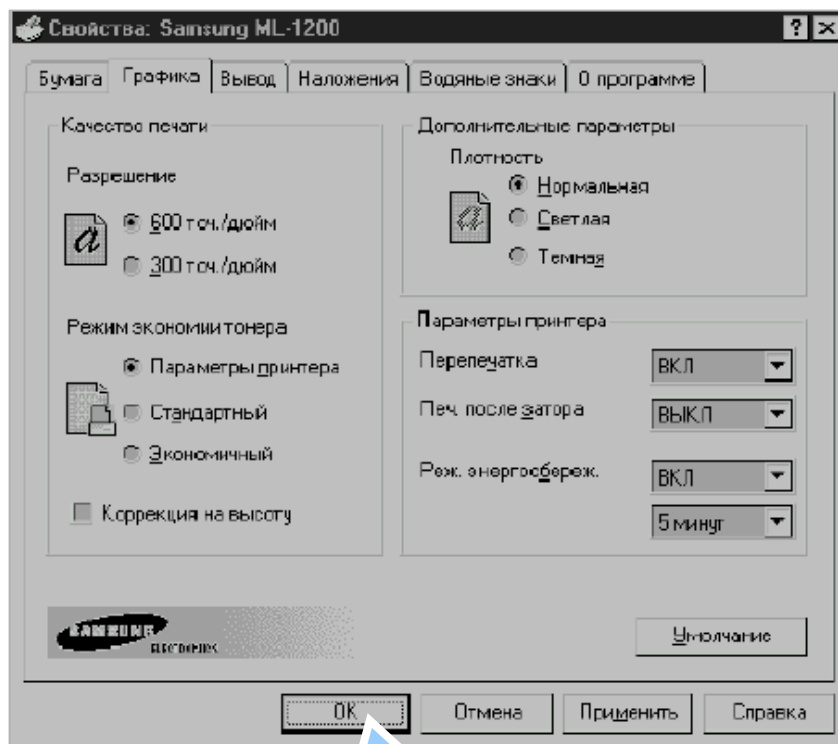

Щелкните здесь, чтобы сохранить изменения по окончании настройки.

Resolution (Разрешение)

Вы можете выбрать разрешение, с которым будет выполняться печать, выбрав либо **300 dpi** (точек на дюйм), либо **600 dpi**. Чем выше разрешение, тем более резко и четко печатаются буквы и графика. Если установлено более высокое разрешение, может потребоваться больше времени для печати документа.

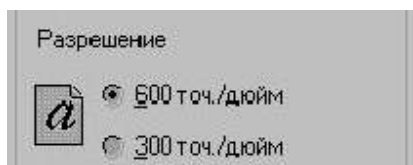

Darkness (Плотность)

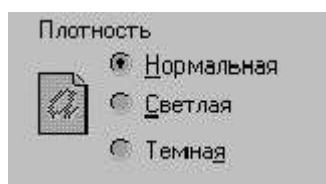

Используйте этот параметр для того, чтобы сделать изображения в ваших заданиях на печать выглядящими более светлыми или более темными.

- **Normal** (Нормальная) - Этот режим используется для печати нормальных документов.
- **Light** (Светлая) – Этот режим рекомендуется использовать для печати изображений с толстыми линиями и темных полутоновых изображений.
- **Dark** (Темная) - Эту опцию рекомендуется использовать для печати изображений с более тонкими линиями, имеющих более высокое разрешение, а также более светлых полутоновых изображений.

Reprint (Перепечатка)



Вы можете настроить принтер так, что он будет перепечатывать последнюю страницу последнего задания печати при нажатии кнопки **Cancel/Reprint** (Отмена/Перепечатка). Более подробные сведения смотрите в разделе "Перепечатка последней страницы" на стр. 5.20.

Reprint When Jam (Печать после затора)

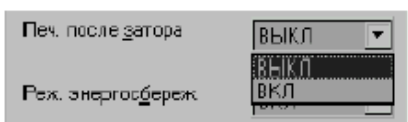

Если для этого параметра установлено состояние **On** (Вкл.), то принтер сохраняет образ печатаемой страницы, пока не получит сигнал о том, что страница успешно вышла из принтера. Если произойдет заедание бумаги, принтер автоматически перепечатает все испорченные страницы после устранения заедания бумаги.

Power Save Mode (Режим энергосбережения)

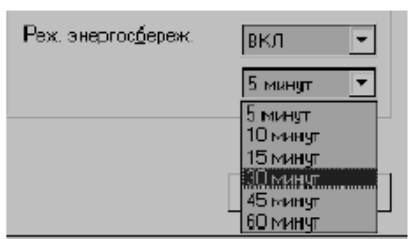

Для экономии электроэнергии в то время, когда принтер включен, но не используется, вы можете установить для принтера режим перехода в состояние с пониженным потреблением электроэнергии после завершения последнего задания печати по истечении промежутка времени, указанного в окне Power Save Mode (**Режим энергосбережения**).

Выберите желаемый промежуток времени из раскрывающегося списка.

Если ваш принтер используется постоянно, выберите для этого параметра состояние **OFF** (Выкл.), чтобы поддерживать принтер в состоянии готовности к печати с минимальным временем прогрева. При этом используется больше электроэнергии для поддержания готовности принтера к печати.

Altitude Correction (Коррекция на высоту)

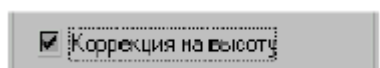

Если выбрана эта опция, вы можете оптимизировать качество печати для местности с низким атмосферным давлением, например, находящейся на большой высоте.

Печать водяных знаков



Функция Watermark (Водяной знак) позволяет вам накладывать текст на страницы существующего документа. Например, вы можете захотеть, чтобы принтер печатал большими серыми буквами по диагонали на первой странице или всех страницах документа слово "Черновик" или "Для Служебного пользования".

В драйвер принтера ML-1200 Series входят несколько встроенных водяных знаков и их можно изменять, а также добавлять в список новые водяные знаки.

Использование существующего водяного знака

- 1 Для изменения настроек параметров печати из приложения войдите в диалоговое окно свойств принтера. Более подробную информацию о доступе к свойствам принтера смотрите на стр. 5.1.
- 2 Щелкните на вкладке **Watermarks** (Водяной знак), затем из раскрывающегося списка **Message** (Сообщение) выберите желаемый водяной знак. Вы увидите выбранный водяной знак в окне предварительного просмотра.

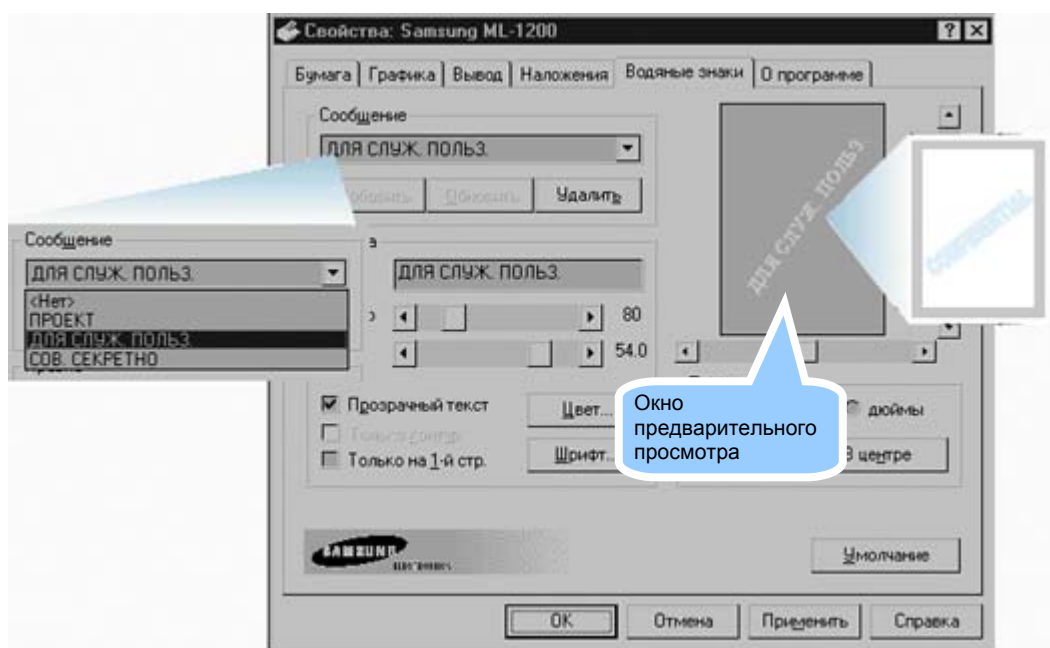

- 3 Щелкните на кнопке **ОК**, затем начните печать.

Печать водяных знаков

Создание или редактирование водяного знака

- 1 Для изменения настроек параметров печати из приложения войдите в диалоговое окно свойств принтера. Более подробную информацию о доступе к свойствам принтера смотрите на стр. 5.1.
- 2 Щелкните на вкладке **Watermarks** (Водяной знак), и затем введите желаемый текст водяного знака в поле **Text** (Текст). Этот текст будет показан в окне предварительного просмотра. Окно предварительного просмотра дает вам возможность увидеть, как водяной знак будет выглядеть на напечатанной странице.
- 3 Выберите желаемые настройки для водяного знака. Вы можете выбирать тип и размер шрифта, цвет знака и угол его наклона. В нижней части диалогового окна имеются три флажка:
 - **Transparent Text** (Прозрачный текст) - Текст документа не закрывается водяным знаком.
 - **As Outline Only** (Только контур) - Печатаются только очертания текста водяного знака. Установка этого флажка глобально влияет на все водяные знаки в списке.
 - **On First Page Only** (Только на первой странице) - Водяной знак печатается только на первой странице.

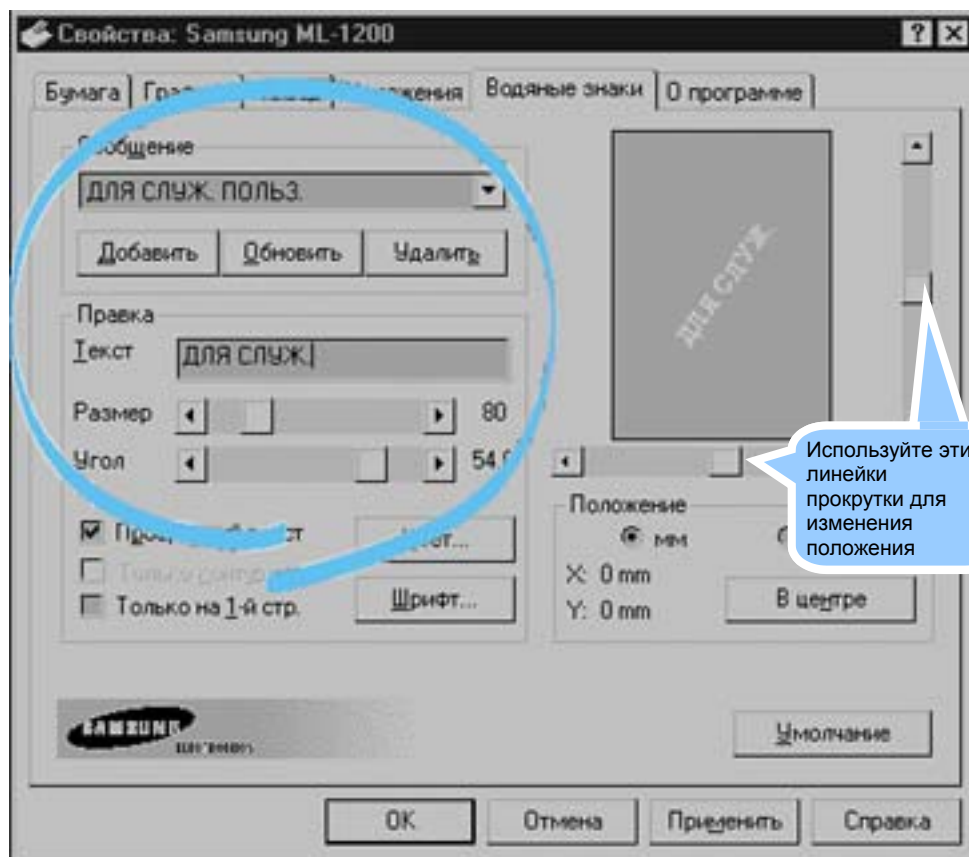

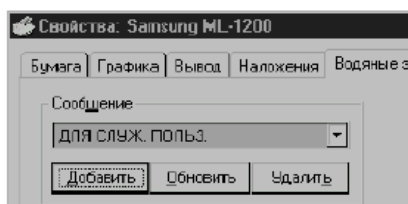

- 4 Если вы создали новый или отредактировали существующий водяной знак, становятся доступными кнопки **Add** (Добавить) и **Update** (Обновить).

Чтобы добавить новый водяной знак к списку, щелкните на кнопке **Add** (Добавить).

- 5 Если вы хотите отредактировать водяной знак, выберите желаемый водяной знак из списка, отредактируйте его, затем щелкните на кнопке **Update** (Обновить).
- 6 По окончании редактирования, щелкните на кнопке **OK** и начните печать.

Чтобы прекратить печать водяного знака, выберите **None** (Нет) в раскрывающемся списке Message (Сообщение).

Удаление водяного знака

- 1 Для изменения настроек параметров печати из приложения войдите в диалоговое окно свойств принтера. Более подробную информацию о доступе к свойствам принтера смотрите на стр. 5.1.
- 2 Щелкните на вкладке **Watermarks** (Водяной знак), затем из раскрывающегося списка **Message** (Сообщение) выберите водяной знак, который вы желаете удалить.
- 3 Щелкните кнопку **Delete** (Удалить).
- 4 Щелкните кнопку **OK**.

Использование страничного наложения

Что такое наложение?



Наложение - это хранящиеся на жестком диске компьютера в виде файла специального формата текст и/или изображения, которые могут быть напечатаны в любом выбранном вами документе. Наложения часто используются вместо предварительно отпечатанных бланков или печатных фирменных бланков. Например, вместо того, чтобы использовать отпечатанный в типографии печатные бланки, вы можете создать наложение, содержащий точно такую же информацию, которая в настоящее время содержится на ваших печатных бланках. Для того, чтобы напечатать письмо с логотипом вашей фирмы, вам не потребуется загружать в принтер печатные бланки. Вам потребуется только дать принтеру указание напечатать на вашем документе наложение, содержащий логотип вашей фирмы.

Создание нового страничного наложения

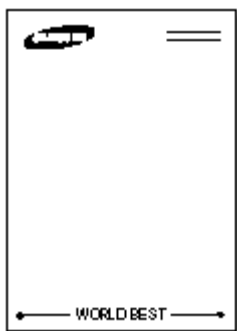

Чтобы можно было использовать страничное наложение, вы должны создать новое страничное наложение, содержащий ваш логотип или другое изображение.

- 1 Создайте или откройте документ, содержащий изображение или текст, которые вы хотите использовать в качестве страничного наложения. Расположите компоненты предполагаемого наложения точно так, как вы хотите, чтобы они выглядели при печати в качестве наложения. При необходимости сохраните файл для использования в будущем.
- 2 Выберите команду **Print** (Печать) в меню **File** (Файл). Затем щелкните на кнопке **Properties** (Свойства) в диалоговом окне Print (Печать) вашего приложения, чтобы получить доступ к свойствам принтера. Более подробную информацию смотрите на стр. 5.1.
- 3 Щелкните на вкладке **Overlays** (Наложения), затем щелкните на кнопке **Create Overlay** (Создание наложения).

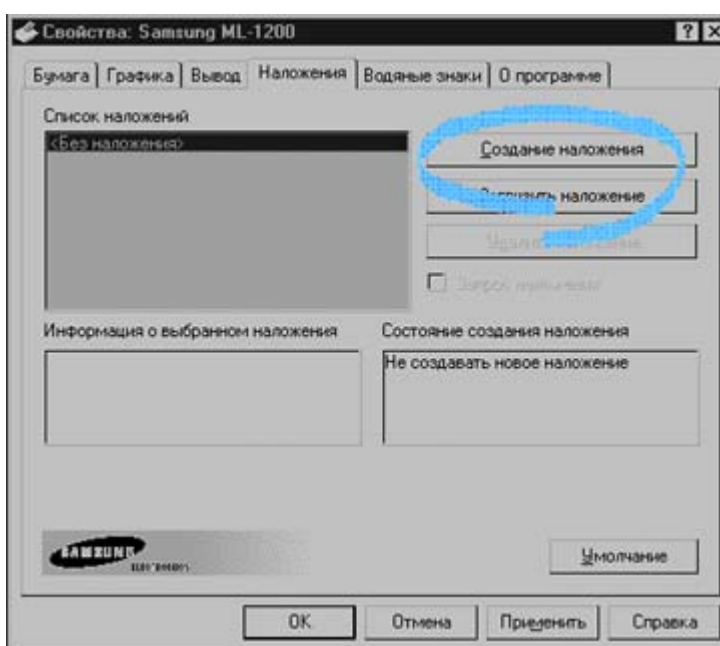

- 4 В диалоговом окне Create Overlay (Создать наложение) введите имя длиной до восьми символов в поле **File name** (Имя файла). Если необходимо, выберите путь к папке, в которой вы хотите сохранить файл наложения (по умолчанию используется C:\FORMOVER).

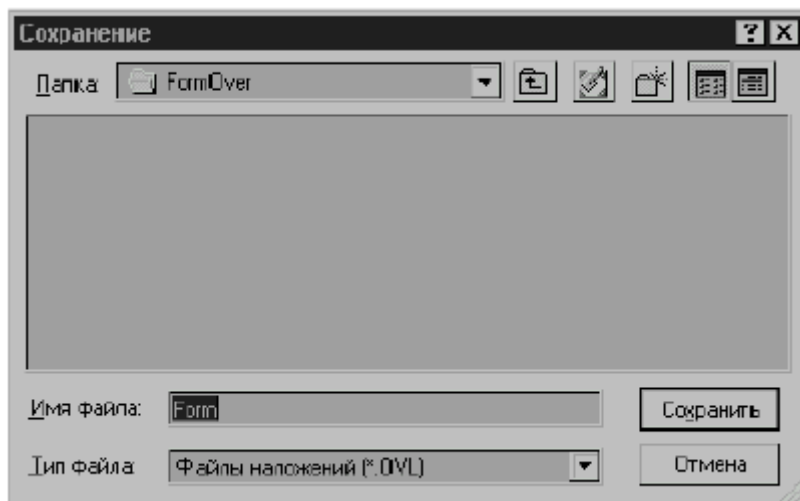

- 5 Щелкните кнопку **OK**. Вы увидите имя в окне **Overlay List** (Список наложений).
- 6 Щелкайте на кнопках **OK** или **Yes** (Да), пока не будет закончено создание наложения.

Файл не распечатывается. Вместо этого он будет храниться на жестком диске вашего компьютера.

Примечание: Размер бумаги в документе наложения должен быть таким же, как в документах, которые вы будете печатать с использованием наложения.

Использование страничного наложения

После того, как наложение создан, он готов к печати вместе с вашим документом. Чтобы напечатать наложение с документом:

- 1 Создайте или откройте документ, который вы хотите напечатать.
- 2 Для изменения настроек параметров печати из приложения войдите в диалоговое окно свойств принтера. Информацию о доступе к свойствам принтера смотрите на стр. 5.1.
- 3 Щелкните на вкладке **Overlays** (Наложения) и выберите желаемый наложение в окне **Overlay List** (Список наложений).

Использование страничного наложения

- 4 Если файл нужного наложения не показывается в окне **Overlay List** (Список наложений), щелкните кнопку **Load Overlay** (Загрузить наложение) и выберите файл наложения.

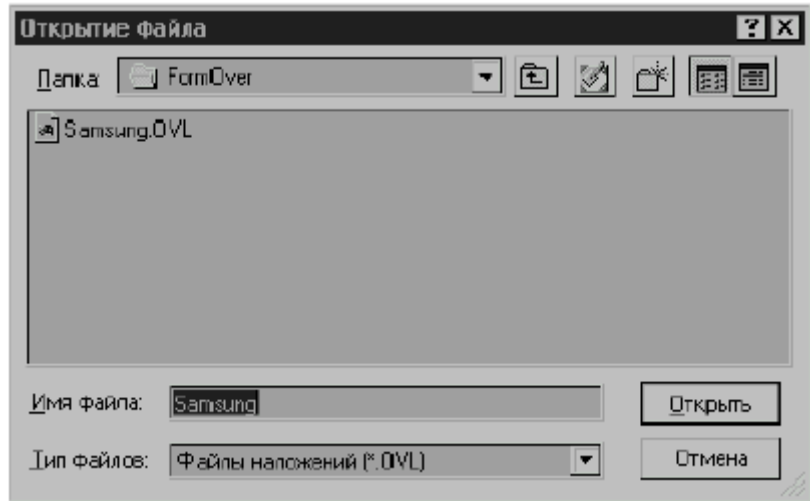

Если файл наложения находится на внешнем устройстве, то вы также сможете загрузить этот файл, открыв окно Load Overlay (Загрузить наложение).

Выбрав файл, щелкните кнопку **OK**. Теперь файл показывается в окне **Overlay List** (Список наложений) и доступен для печати. Выберите наложение в окне **Список наложений**.

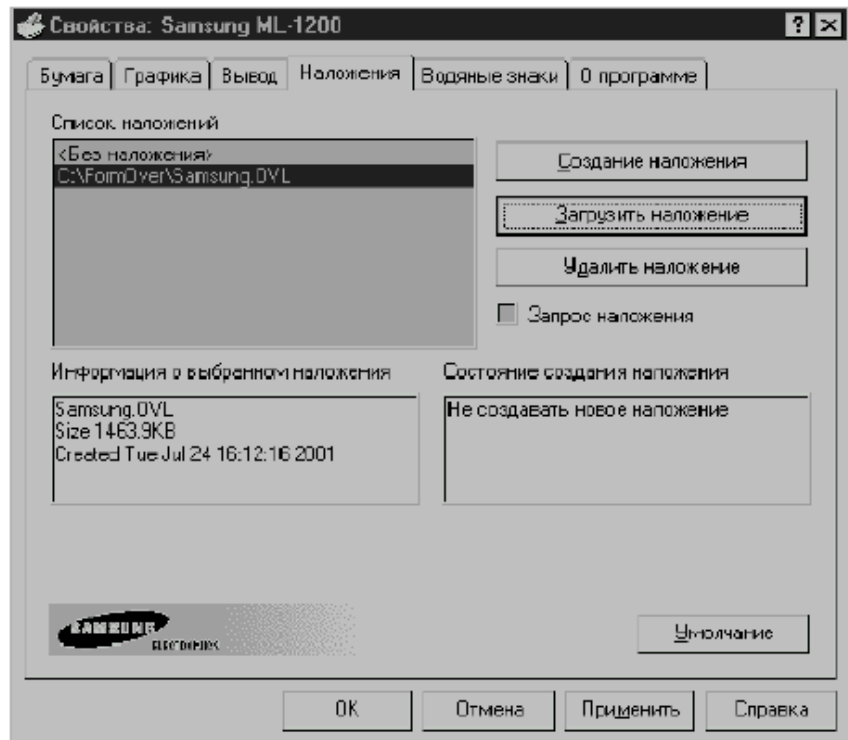

- 5 Если необходимо, поставьте флажок в поле **Query Page Overlay (Запрос страничного наложения)**. Если в этом поле стоит флажок, то каждый раз, когда вы хотите напечатать документ, на экране будет появляться сообщение, в котором у вас будет запрашиваться подтверждение печати наложения с вашим документом.

Если в окне сообщения вы ответите **Yes (Да)**, выбранный наложение будет напечатан с вашим документом. Ответив **No (Нет)**, вы отменяете печать наложения.

Если в этом поле нет флажка, и был выбран наложение, то он будет автоматически напечатан с вашим документом.

- 6 Щелкайте на кнопках **ОК** или **Yes (Да)**, пока не начнется печать.

Выбранный наложение будет загружен в память принтера вместе с вашим заданием печати и напечатан в вашем документе.

Удаление страничного наложения

Вы можете удалять страничные наложения, которые вы больше не используете.

- 1 В диалоговом окне свойств принтера щелкните на вкладке **Overlays (Наложения)**.
- 2 Выберите наложение, который вы желаете удалить, в окне **Overlay List (Список наложений)**.
- 3 Щелкните кнопку **Delete Overlay (Удалить наложение)**.
- 4 Щелкните на кнопке **ОК**, чтобы выйти из диалогового окна Print (Печать).

Перепечатка последней страницы

В памяти принтера Samsung ML-1200 всегда сохраняется последняя страница последнего задания на печать. Если вы отменили задание на печать из-за заедания бумаги или каких-либо других проблем и хотите узнать, какая страница была напечатана последней, перепечатайте последнюю страницу.

Для перепечатки последней страницы нажмите кнопку **Cancel/Reprint (Отмена/ Перепечатка)**, когда принтер находится в режиме готовности.

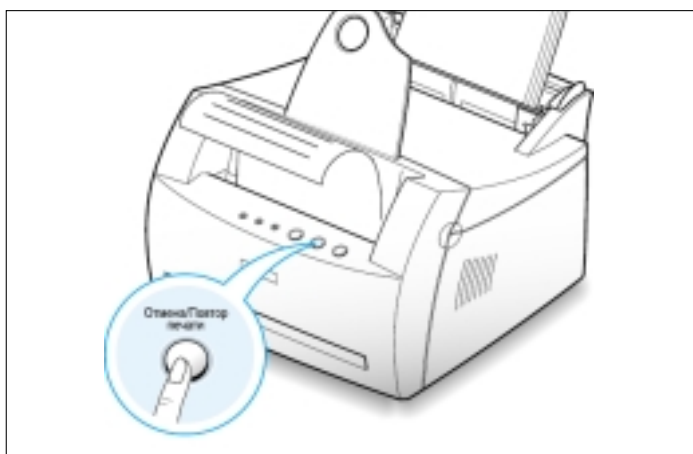

Примечание: Если вы хотите предотвратить перепечатку вашего документа посторонним лицом, вы можете выключить функцию перепечатки последней страницы в диалоговом окне свойств принтера. Если эта функция была выключена через окно свойств принтера, при нажатии кнопки **Cancel/Reprint** на панели управления перепечатка последней страницы не выполняется.

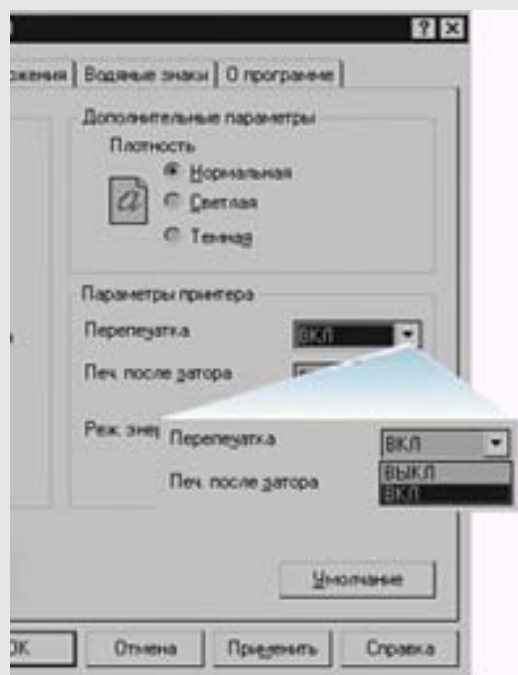

Чтобы выключить эту функцию:

1. Из меню **Start (Пуск)** выберите пункт **Settings (Настройка)**, затем пункт **Printers (Принтеры)**.
2. Щелкните правой кнопкой мыши на пиктограмме принтера **Samsung ML-1200 Series** и выберите пункт **Properties (Свойства)**, чтобы открыть окно свойств принтера.
3. На вкладке **Graphic (Графика)** выберите значение **Off (Выкл.)** в раскрывающемся списке **Reprint (Перепечатка)**.

Когда для этой функции выбрано состояние Off, вы не можете перепечатывать последнюю страницу с панели управления.

Если вы хотите иметь возможность перепечатывать последнюю страницу с панели управления, вы должны выбрать из списка опцию **On (Вкл.)**

4. Щелкните на кнопке **OK**.

Печать в сетевой среде

Если вы работаете в сетевой среде, вы можете подсоединить ваш принтер серии ML-1200 напрямую к выбранному компьютеру (называемому "хост-компьютер") в сети. Принтер после этого можно будет использовать совместно с другими пользователями, подключенными к сети, через средства операционной системы Windows 9x, ME, NT 4.0 или 2000 для подключения к сетевому принтеру.

Примечание: Вам потребуется установить драйвер принтера Samsung ML-1200 Series на каждый из компьютеров, которые будут печатать документы на вашем принтере.

Настройка хост-компьютера

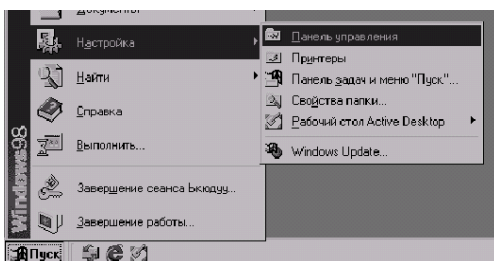

- 1 Загрузите Windows.
- 2 Выберите пункт **Control Panel** (Панель управления) в меню **Start** (Пуск), затем сделайте двойной щелчок мышью на пиктограмме **Network** (Сеть).
- 3 Поставьте флажок в поле **File and Print Sharing** (Совместный доступ к файлам и принтерам), затем щелкните на кнопке **OK**. Закройте окно.
- 4 Щелкните на кнопке **Start** (Пуск) рабочего стола и выберите пункт **Printers** (Принтеры) из меню **Settings** (Настройка), затем сделайте двойной щелчок мышью на пиктограмме с именем вашего принтера.
- 5 Выберите пункт **Properties** (Свойства) в меню **Printers** (Принтеры).
- 6 Щелкните на вкладке **Sharing** (Доступ), затем установите флажок **Shared As** (Общий ресурс). Заполните поле **Shared Name** (Сетевое имя), затем щелкните кнопку **OK**.

Настройка клиентского ПК

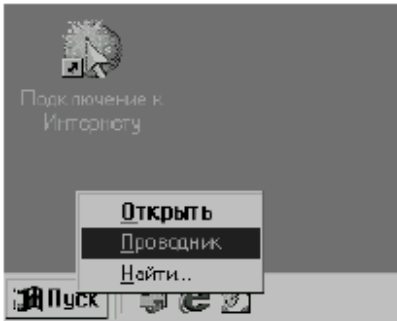

- 1 Щелкните правой кнопкой мыши на кнопке **Start** (Пуск) и выберите пункт **Explorer** (Проводник).
- 2 Откройте вашу сетевую папку в левой колонке.
- 3 Щелкните правой кнопкой мыши на сетевом имени и выберите пункт **Capture Printer Port** (Назначить порт принтера).
- 4 Выберите нужный порт, установите флажок в поле **Reconnect at log on** (Автоматически подключать при входе в систему), затем щелкните на кнопке **OK**.
- 5 В меню **Start** (Пуск) выберите пункт **Settings** (Настройка), затем пункт **Printers** (Принтеры).
- 6 Сделайте двойной щелчок мышью на пиктограмме вашего принтера.
- 7 Выберите пункт **Properties** (Свойства) в меню **Printers** (Принтеры).
- 8 Щелкните на вкладке **Details** (Сведения), выберите порт принтера, затем щелкните на кнопке **OK**.

Уход за вашим принтером

В этой главе приводятся рекомендации по уходу за картриджем с тонером и за принтером.

Темы, рассматриваемые в этой главе:

- ◆ Уход за картриджем с тонером
- ◆ Чистка принтера

Уход за картриджем с тонером

Хранение картриджа с тонером

Чтобы получить максимальную отдачу от вашего картриджа с тонером, имейте в виду следующие рекомендации.

- Не вынимайте картридж с тонером из его упаковки до тех пор, пока его не потребуется использовать.
- Не делайте повторной заправки картриджа с тонером.
Гарантийные обязательства на принтер не распространяются на повреждения, вызванные использованием повторно заправленного картриджа.
- Храните картриджи с тонером в тех же условиях, что и принтер.
- Чтобы предотвратить повреждение картриджа с тонером, не держите его на свету дольше нескольких минут.

Ожидаемый срок службы картриджа с тонером

Срок службы картриджа с тонером зависит от количества тонера, требующегося для выполнения заданий печати. При печати текста с 5% заполнением, нового картриджа с тонером хватает на печать в среднем 2500 страниц. (Картридж, входящий в комплект поставки принтера, обеспечивает печать в среднем 1000 страниц).

Вторичная переработка картриджа с тонером

После того, как вы установили новый картридж с тонером (смотрите стр. 2.2), следуйте инструкциям по вторичной переработке старого картриджа, напечатанным на упаковочной коробке картриджа.

Экономия тонера

Чтобы экономить тонер, нажмите кнопку **Toner Save** (Экономия тонера) на панели управления принтера. Загорится подсветка кнопки. Вы также можете включить **Toner Save Mode** (Режим экономии тонера) через окно свойств принтера. Обратитесь к разделу "Использование режима экономии тонера" на стр. 5.6. Выбор режима экономии тонера позволит продлить срок службы картриджа с тонером и уменьшить стоимость печати страницы, но при этом ухудшится качество печати.

Уход за картриджем с тонером

Перераспределение тонера в картридже

Когда тонера остается мало, на напечатанной странице могут появляться блеклые или светлые участки. Возможно, вам удастся временно улучшить качество печати, перераспределив оставшийся в картридже тонер. Приведенная ниже процедура может позволить вам закончить текущее задание печати до замены картриджа с тонером.

- 1 Откройте переднюю крышку принтера, взявшись за нее с двух сторон и потянув на себя.

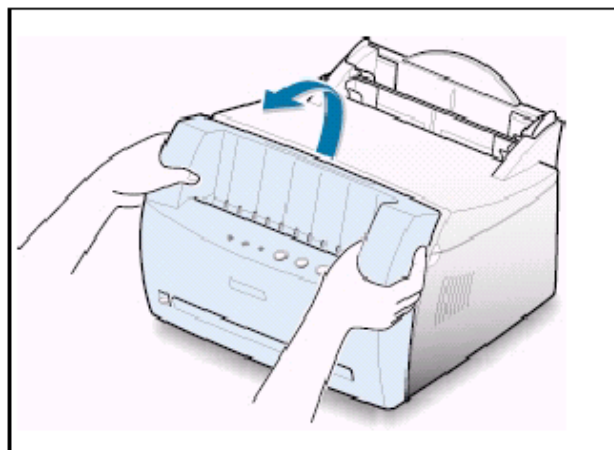

- 2 Выньте картридж с тонером из принтера.

ПРЕДОСТЕРЕЖЕНИЯ:

- Старайтесь не вставлять руку слишком глубоко внутрь принтера. **Зона термического закрепления тонера может быть горячей.**
- Во избежание повреждения картриджа с тонером, **не подвержайте его воздействию света** дольше нескольких минут.

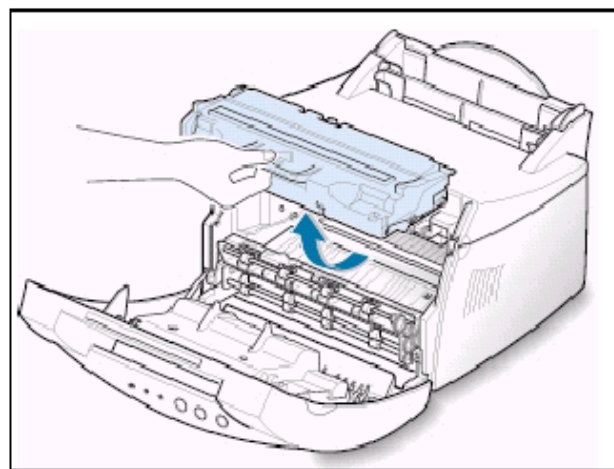

- 3 Осторожно встряхните картридж с тонером из стороны в сторону 5 или 6 раз, чтобы перераспределить тонер.

Примечание: Если тонер попадет на вашу одежду, сотрите его сухой тряпкой и выстирайте одежду в холодной воде. **Горячая вода приводит к тому, что тонер впитывается в ткань.**

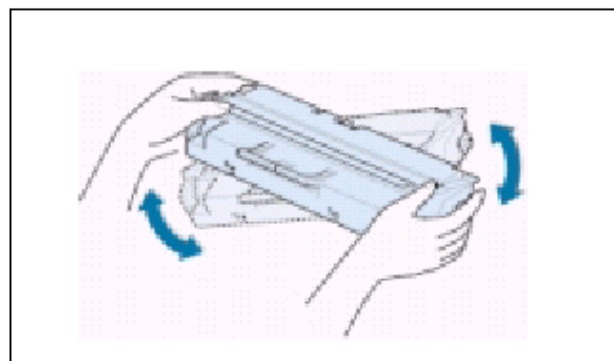

- 4 Вновь установите картридж с тонером в принтер. Убедитесь в том, что картридж с тонером встал на место со щелчком.

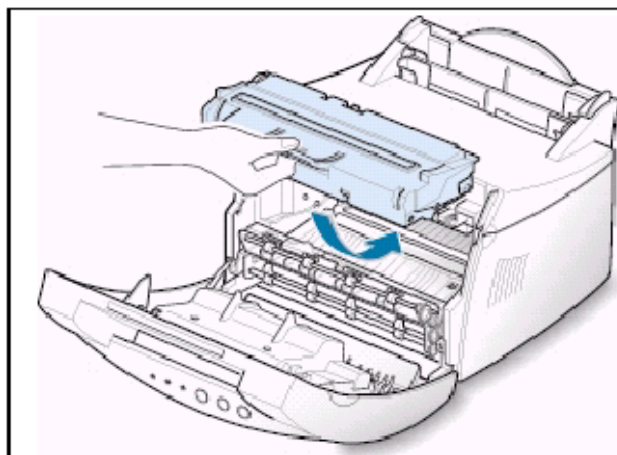

- 5 Плотно закройте крышку.

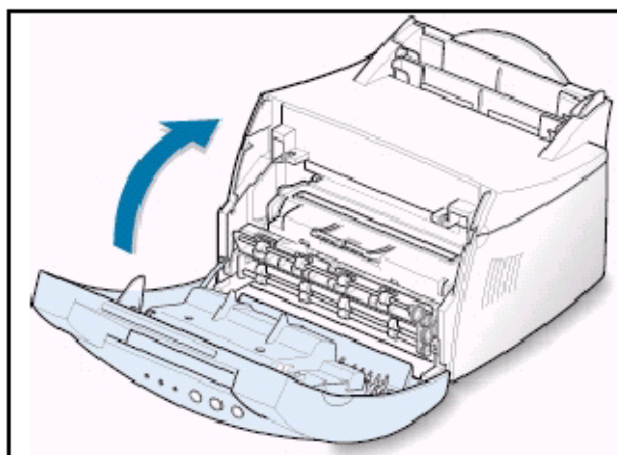

Если принтер продолжает печатать слишком светло

Выньте старый картридж и установите новый картридж с тонером. Смотрите раздел "Установите картридж с тонером" на стр. 2.2.

Чистка принтера

Чтобы поддерживать качество печати, выполняйте приведенную ниже процедуру чистки при каждой замене картриджа с тонером или при возникновении проблем с качеством печати.

Примечания:

- Не пользуйтесь для чистки принтера или рядом с принтером чистящими средствами на основе аммиака или летучими растворителями, такими как разбавитель краски. Это может повредить принтер.
- При чистке внутри принтера будьте осторожны, чтобы не прикоснуться к валику переноса изображения (расположенному под картриджем с тонером). Попадание на валик жира с ваших пальцев может привести к возникновению проблем с качеством печати.

Чистка наружных поверхностей принтера

Протрите наружные поверхности принтера мягкой, чистой, не ворсистой тканью.

Чистка внутри принтера

В процессе печати внутри принтера могут постепенно накапливаться частички бумаги, тонера и пыли. Это накопление может привести к проблемам с качеством печати, таким как появление на листе крапинок тонера или смазывание изображения. Чистка внутри принтера поможет устранить или уменьшить эти проблемы.

Чистка внутри принтера

- 1 Выключите принтер** и отсоедините его сетевой шнур от розетки, затем подождите, пока принтер не остынет.
- 2 Откройте переднюю крышку** и выньте картридж с тонером.
- 3 Сухой, не ворсистой тряпкой сотрите всю пыль и просыпавшийся тонер** из зоны картриджа с тонером и ниши для картриджа с тонером.

Примечание: Чтобы предотвратить повреждение картриджа с тонером, не подвергайте его воздействию света дольше нескольких минут. При необходимости накройте его куском бумаги. Кроме того, не прикасайтесь к черному валику переноса изображения внутри принтера.

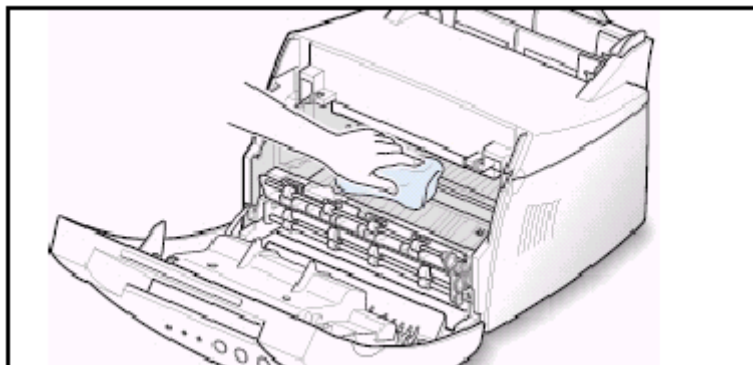

- 4 Вновь вставьте картридж с тонером на место и закройте верхнюю крышку.

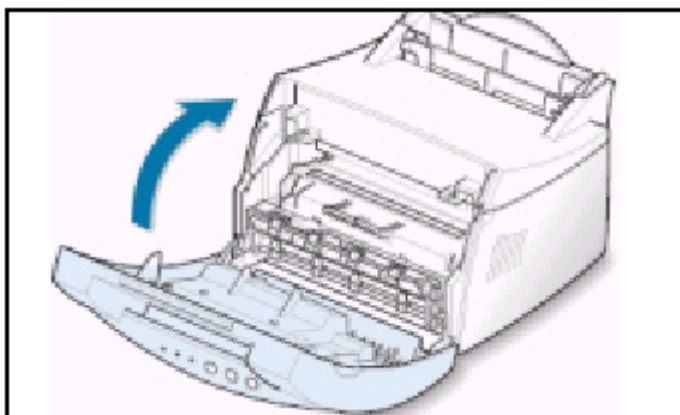

- 5 Вставьте сетевой шнур в розетку и включите принтер.

Печать чистящего листа

Воспользуйтесь этой процедурой, если печать получается размытой, блеклой или смазанной. Печать чистящего листа очищает барабан внутри картриджа с тонером. В результате этой процедуры из принтера будет выведен лист бумаги с частицами тонера, который следует выбросить в мусор.

- 1 Убедитесь в том, что принтер включен, находится в состоянии готовности и в лоток автоматической подачи загружена бумага.
- 2 Нажмите кнопку **Demo** (Пробная страница) на панели управления и удерживайте ее нажатой примерно десять секунд, пока все индикаторы на панели управления не станут гореть постоянно, после чего отпустите кнопку.

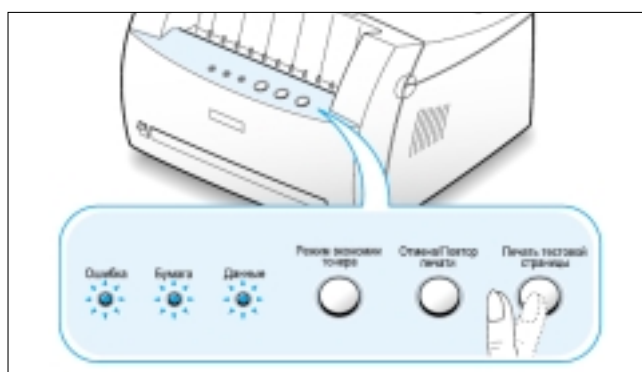

Примечание: Процесс чистки картриджа занимает некоторое время. Чтобы остановить печать, выключите принтер.

- 3 Ваш принтер автоматически забирает лист бумаги из лотка и печатает чистящий лист с удаляемыми из принтера частицами пыли или тонера.

Устранение проблем

В этой главе дается полезная информация о том, что делать, если в принтере возникла проблема или выдается сообщение об ошибке. Здесь приводится информация по следующим темам:

- ◆ Контрольный перечень для поиска неисправностей
- ◆ Разрешение общих проблем при печати
- ◆ Устранение заеданий бумаги
- ◆ Устранение проблем с качеством печати
- ◆ Устранение проблем, приводящих к сообщениям об ошибках
- ◆ Общие проблемы Windows

Контрольный перечень для поиска неисправностей

Если принтер не работает надлежащим образом, пройдите по порядку следующий контрольный перечень. Если принтер не проходит текущий шаг перечня, следуйте соответствующим предложениям по поиску и устранению неисправностей.

Проверка	Решение
Убедитесь в том, что горит индикатор Data (Данные) на панели управления.	<ul style="list-style-type: none"> • Если не горят никакие индикаторы, проверьте подключение сетевого шнура и положение выключателя питания. Проверьте наличие напряжения в сети переменного тока, подсоединившись к другой розетке. • Если другие индикаторы горят, обратитесь к разделу "Устранение проблем, приводящих к сообщениям об ошибках" на стр. 7.17.
Нажмите кнопку Demo (Пробная страница), чтобы отпечатать пробную страницу.	<ul style="list-style-type: none"> • Если пробная страница не печатается, проверьте, есть ли запас бумаги в лотке. • Если бумагу заело в принтере, обратитесь к разделу "Устранение заеданий бумаги" на стр. 7.6. • Если на панели управления горит индикатор Error (Ошибка), обратитесь к разделу "Устранение проблем, приводящих к сообщениям об ошибках" на стр. 7.17.
Проверьте пробную страницу, чтобы убедиться в том, что она напечаталась правильно.	Если имеются проблемы с качеством печати, обратитесь к разделу "Устранение проблем с качеством печати" на стр. 7.11 .
Напечатайте короткий документ из приложения, чтобы убедиться в том, что компьютер и принтер соединены между собой и правильно обмениваются информацией.	<ul style="list-style-type: none"> • Если страница не печатается, проверьте подключение кабеля к принтеру и компьютеру. • Проверьте очередь печати или администратор печати, чтобы посмотреть, не была ли приостановлена печать. • Проверьте в приложении, что вы используете правильные драйвер принтера и коммуникационный порт. Если печать страницы прерывается, обратитесь к разделу "Разрешение общих проблем при печати" на стр. 7.2.
Если выполнение контрольного перечня не позволило определить проблему с принтером, обратитесь к следующим разделам по устранению неисправностей.	<ul style="list-style-type: none"> • "Разрешение общих проблем при печати" на стр. 7.2. • "Устранение проблем, приводящих к сообщениям об ошибках" на стр. 7.17. • "Общие проблемы Windows" на стр. 7.20.

Разрешение общих проблем при печати

Если у вас имеются какие-либо проблемы в работе вашего принтера, обратитесь к нижеприведенной таблице, в которой предлагаются решения проблем.

Проблема	Возможная причина	Решение
Принтер не печатает.	На принтер не подается питание.	Если индикаторы на панели управления не горят, проверьте подключение сетевого шнура. Проверьте выключатель питания и наличие напряжения в сети.
	Ваш принтер не выбран в качестве принтера, используемого по умолчанию.	Выберите принтер Samsung ML-1200 Series в качестве принтера, используемого по умолчанию.
	Проверьте, не произошло ли следующее:	<ul style="list-style-type: none"> • Крышка принтера не закрыта. • Заела бумага. • Не загружена бумага. • Не установлен картридж с тонером. • Если произошла системная ошибка принтера, обратитесь к представителю по обслуживанию.
	Принтер может находиться в режиме ручной подачи, и в нем кончилась бумага (Светится индикатор Paper (Бумага)).	Чтобы начать печать, загрузите бумагу в лоток ручной подачи и нажмите кнопку Demo (Пробная страница) на панели управления принтера.
	Не подсоединен должным образом кабель, соединяющий между собой компьютер и принтер.	Отсоедините кабель принтера и вновь подсоедините его.
	Дефект в кабеле, соединяющем между собой компьютер и принтер.	Если возможно, подсоедините кабель к другому нормально работающему компьютеру и напечатайте документ. Вы можете также попробовать использовать другой кабель для принтера.
	Неправильно установлен порт принтера.	Проверьте настройки принтера в Windows, чтобы убедиться в том, что задание печати посылается на правильный порт (например, на LPT1). Если в компьютере имеется более одного порта, убедитесь в том, что принтер подсоединен к правильному порту.

Проблема	Возможная причина	Решение
Принтер не печатает (продолжение).	Возможно, задана неправильная конфигурация настроек принтера.	Проверьте окно свойств принтера, чтобы убедиться в том, что все настройки печати верны.
	Драйвер принтера может быть установлен неправильно.	Удалите драйвер принтера, затем вновь установите драйвер принтера. Попробуйте напечатать пробную страницу.
	В принтере имеется неисправность.	Проверьте индикаторы на панели управления, чтобы определить, не сообщает ли принтер о системной ошибке.
Принтер выбирает материал для печати из неправильного источника.	Возможно, был неправильно выбран источник бумаги.	Для многих приложений выбор источника бумаги производится на вкладке Paper (Бумага) в окне свойств принтера. Выберите правильный источник бумаги.
Бумага не подается в принтер.	Бумага не была правильно загружена.	Выньте бумагу из лотка для подачи бумаги и загрузите ее правильно.
	В лоток для подачи бумаги загружено слишком много бумаги.	Выньте из лотка излишек бумаги.
	Слишком плотная бумага.	Используйте только бумагу, которая соответствует техническим характеристикам принтера.
Задание печати выполняется слишком медленно.	Возможно, задание очень сложное. Максимальная скорость печати принтера Samsung ML-1200 составляет 12 страниц в минуту.	Уменьшите сложность страницы или попытайтесь изменить настройки качества печати.
	Если вы работаете в ОС Windows 95, могут быть неправильно установлены параметры очереди.	В меню Start (Пуск) выберите пункт Settings (Настройка) и затем Printers (Принтеры). Щелкните правой кнопкой мыши на пиктограмме принтера Samsung ML-1200 Series, выберите пункт Properties (Свойства), щелкните на вкладке Details (Сведения), а затем выберите кнопку Spool Settings (Очередь). Выберите желаемые параметры очереди.

7.4 Устранение проблем

Разрешение общих проблем при печати

Проблема	Возможная причина	Решение
Половина страницы пустая.	Верстка страницы слишком сложная.	Упростите верстку страницы и удалите из документа всю графику, без которой можно обойтись.
	Возможно, неправильно задана ориентация страницы.	Измените ориентацию страницы в приложении.
	Размер бумаги в лотке и заданный размер бумаги не совпадают.	Обеспечьте, чтобы размер бумаги в настройках параметров печати совпадал с размером бумаги, загруженной в лоток для бумаги.
Бумага постоянно заедает.	В лоток загружено слишком много бумаги.	Выньте из лотка излишек бумаги. Если вы печатаете на специальном материале, используйте лоток ручной подачи.
	Используется неправильный тип бумаги.	Используйте только бумагу, которая соответствует техническим характеристикам принтера.
	Используется неправильный способ вывода бумаги.	Вы не должны печатать на таких материалах, как плотная бумага, используя лоток для выхода бумаги лицевой стороной вниз. Используйте вместо него щель для выхода бумаги лицевой стороной вверх.
	Внутри механизма принтера могут находиться остатки бумаги.	Откройте верхнюю крышку и удалите остатки бумаги.
Принтер печатает, но текст получается неправильным, искаженным или неполным.	Кабель принтера разболтался или имеет дефект.	Отсоедините кабель принтера и вновь подсоедините его. Попробуйте напечатать задание печати, которое уже было успешно напечатано. При возможности, подключите кабель и принтер к другому компьютеру и попробуйте напечатать задание печати, про которое вы знаете, что оно печатается правильно. Наконец, попробуйте новый кабель принтера.
	Был выбран неправильный драйвер принтера.	Проверьте меню выбора принтера в приложении, чтобы убедиться в том, что выбран ваш принтер.

Разрешение общих проблем при печати

Проблема	Возможная причина	Решение
Принтер печатает, но текст получается неправильным, искаженным или неполным (продолжение)	Приложение функционирует неправильно.	Попробуйте распечатать задание печати из другого приложения.
Страницы печатаются, но получаются совершенно пустыми.	Дефект картриджа с тонером или кончился тонер.	Замените картридж с тонером.
	В файле могут иметься пустые страницы.	Проверьте файл и убедитесь в том, что в нем отсутствуют пустые страницы.
	Некоторые части принтера, такие как контроллер или печатная плата могут быть дефектными.	Обратитесь к представителю по обслуживанию.
Иллюстрации из приложения Adobe Illustrator печатаются неправильно.	Неправильные установки в приложении.	Напечатайте документ, сняв флажок Bitmap Printing (Растровая печать) в диалоговом окне Print (Печать).

ВНИМАНИЕ: Срок службы валика переноса изображения

Если у вас возникла проблема с печатью после того, как ваш принтер напечатал примерно 50000 страниц, вы должны обратиться в сервисный центр для замены валика переноса изображения.

Устранение заеданий бумаги

Иногда бумагу может заесть во время выполнения задания печати. Вот некоторые из причин этого:

- Лоток для бумаги загружен неправильно или переполнен.
- Во время печати лоток с бумагой был вытянут из принтера.
- Во время печати была открыта верхняя крышка.
- Вы использовали бумагу, которая не соответствует требующимся характеристикам бумаги. См. раздел "Характеристики бумаги" на стр. **A.2**.
- Вы использовали бумагу, размеры которой выходят за диапазон поддерживаемых размеров бумаги. См. раздел "Характеристики бумаги".

Если произошло заедание бумаги, на панели управления принтера остаются горящими индикаторы **Paper** (Бумага) и **Error** (Ошибка). Найдите и удалите застрявшую бумагу. Если не видно, где заело бумагу, сначала ищите место заедания внутри принтера.

Зона выхода бумаги

Примечание: В результате заедания бумаги в этой зоне на бумаге может оказаться незакрепленный тонер. Если на вашу одежду попадет тонер, выстирайте ее в холодной воде, поскольку горячая вода приведет к тому, что тонер впитается в ткань.

- 1 Осторожно вытяните застрявший лист бумаги из приемника бумаги.

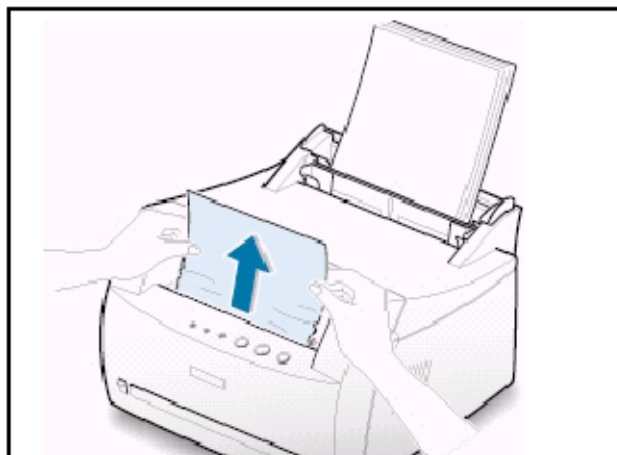

Если бумага застряла в щели для выхода бумаги лицевой стороной вверх, осторожно выньте бумагу, как это показано на рисунке.



- 2 Откройте и закройте переднюю крышку. Печать может быть возобновлена.

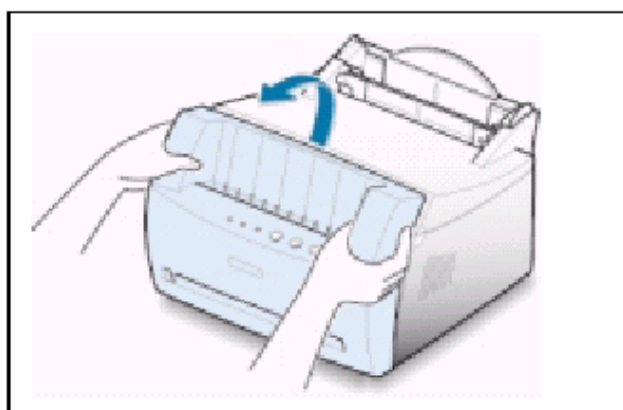

Входная зона

Примечание: Если бумага вошла в зону картриджа с тонером, следуйте инструкциям, приведенным на стр. 7.8.

- 1 Осторожно вытяните застрявшую бумагу из лотка для подачи бумаги.



Устранение заеданий бумаги

- 2 Откройте и закройте переднюю крышку, чтобы возобновить печать.

Примечание: Если индикаторы **Paper** (Бумага) и **Error** (Ошибка) не гаснут, значит внутри принтера еще осталась застрявшая бумага. Проверьте внутри принтера.

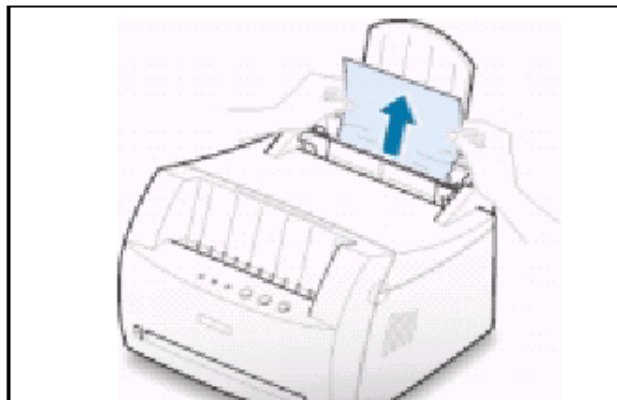

Внутри принтера

Примечание: При заедании бумаги в этой зоне на бумаге может оказаться незакрепленный тонер. Если на вашу одежду попадет тонер, выстирайте ее в холодной воде, поскольку горячая вода приведет к тому, что тонер впитается в ткань.

- 1 Чтобы открыть переднюю крышку, возьмитесь за нее с двух сторон и потяните на себя.

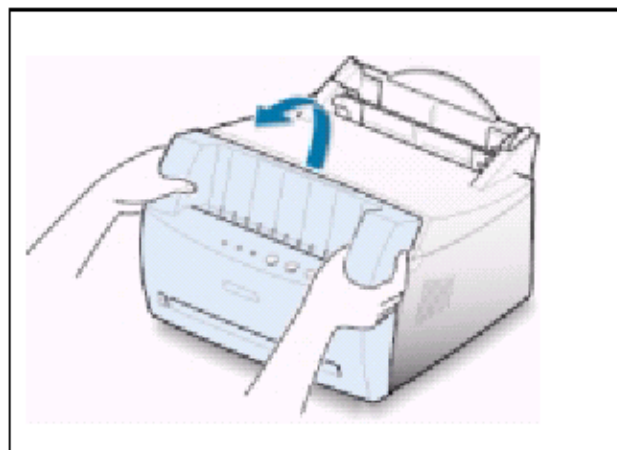

2 Выньте картридж с тонером

ПРЕДОСТЕРЕЖЕНИЕ: Чтобы предотвратить повреждение картриджа с тонером, не подвергайте его воздействию света дольше нескольких минут. Накройте картридж с тонером куском бумаги, чтобы защитить его от света на то время, пока он находится вне принтера.

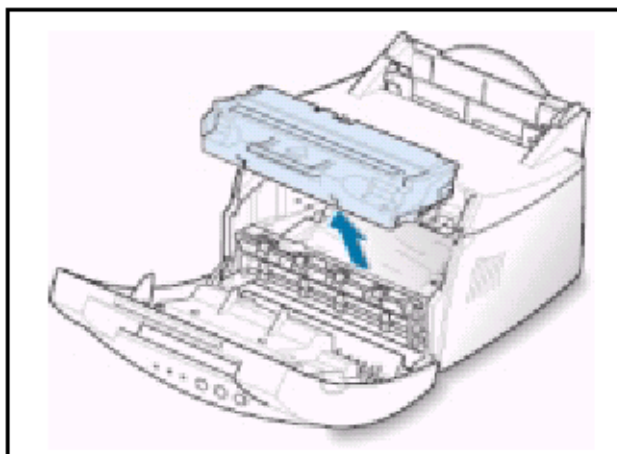
**3** Осторожно потяните бумагу на себя, чтобы вынуть ее из принтера.

Убедитесь в том, что внутри принтера не осталось бумаги.

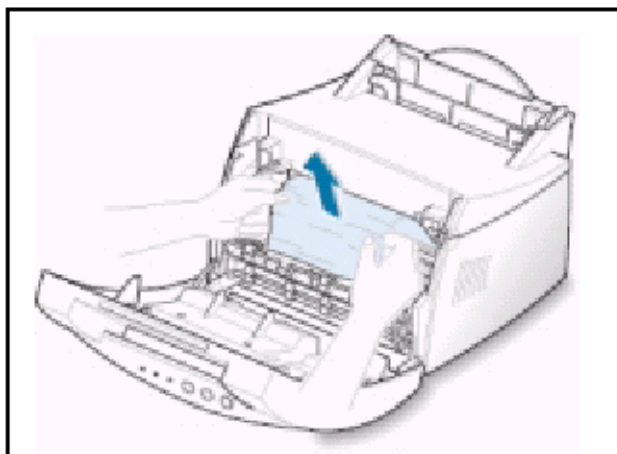
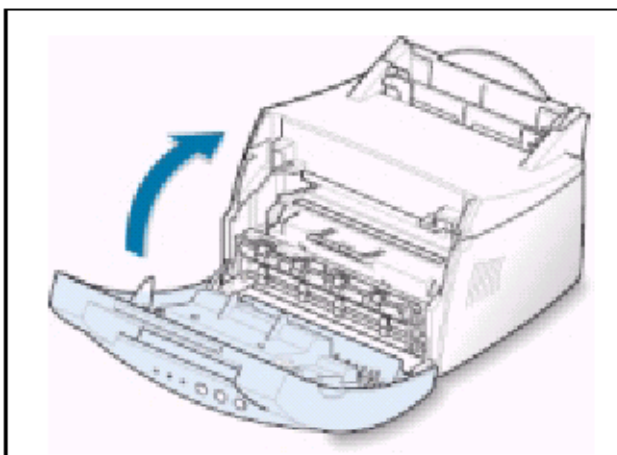
**4** Установите картридж с тонером на место и закройте переднюю крышку. Печать можно возобновить.

Советы по предотвращению заеданий бумаги

Выбирая правильные сорта бумаги, вы сможете по большей части избежать заеданий бумаги. Если происходят заедания бумаги, примите меры, описанные в разделе "Устранение заеданий бумаги" на стр. **7.6**. Если заедания происходят часто, обязательно выполняйте следующие советы, чтобы предотвратить заедания.

- Чтобы надлежащим образом загружать бумагу, следуйте процедуре, описанной в разделе "**Загрузите бумагу**" на стр. **2.4**. Следите за тем, чтобы регулируемые направляющие были расположены правильно.
- Не загружайте в лоток автоматической подачи слишком много бумаги. Обеспечьте, чтобы уровень бумаги находился ниже метки максимально допустимой высоты стопы, нанесенной с внутренней стороны лотка.
- Не вынимайте бумагу из лотка для подачи бумаги во время выполнения принтером заданий печати.
- Изогните, расправьте веером и затем выровняйте стопу бумаги перед ее загрузкой в лоток.
- Не загружайте бумагу со складками, сморщенную, влажную или слишком скрученную.
- Не смешивайте бумагу разных типов в лотке для бумаги.
- Используйте только рекомендованные материалы для печати. См. раздел "Характеристики бумаги" на стр. **A.2**.
- Следите за тем, чтобы предназначенная для печати сторона материала была направлена вверх при загрузке в любой из лотков для подачи бумаги.
- Храните материалы для печати в приемлемых для их хранения условиях. См. раздел "Условия хранения принтера и бумаги" на стр. **A.6**

Устранение проблем с качеством печати

Контрольный перечень для обеспечения качества печати

Проблемы качества печати могут быть решены, если вы воспользуетесь следующим контрольным перечнем.



- Перераспределите тонер в картридже (см. стр. **6.2**).
- Почистите внутреннюю часть принтера (см. стр. **6.4**).
- Настройте разрешение печати из окна свойств принтера (см. стр. **5.11**).
- Убедитесь в том, что выключен режим экономии тонера (см. стр. **5.6**).
- Устраните общие проблемы печати (см. стр. **7.2**).
- Установите новый картридж с тонером, затем вновь проверьте качество печати (см. стр. **2.2**).

Устранение проблем с качеством печати

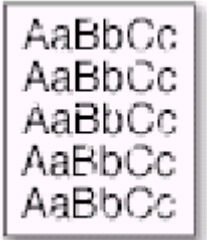
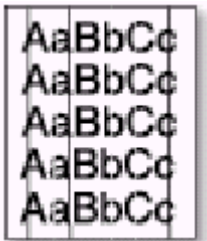

Проблема	Решение
<p data-bbox="164 1077 549 1104">Светлая или блеклая печать</p> 	<p data-bbox="592 1077 1374 1133">Если на странице появляется вертикальная белая полоса или блеклая зона:</p> <ul style="list-style-type: none"> • В картридже осталось мало тонера. Возможно, вы сможете временно продлить срок службы картриджа. См. раздел "Перераспределение тонера в картридже" на стр. 6.2. Если это не поможет улучшить качество печати, установите новый картридж с тонером. • Возможно, бумага не соответствует требуемым характеристикам (например, бумага слишком влажная или слишком шероховатая). См. раздел "Характеристики бумаги" на стр. A.2. • Если светлой является вся страница, то возможно установлена печать со слишком малым разрешением или включен режим экономии тонера. Измените настройки разрешения печати и режима экономии тонера через окно свойств принтера. См. стр. 5.6 и 5.11 соответственно. • Комбинация дефектов в виде блеклых и смазанных участков может означать, что картридж с тонером нуждается в чистке. См. раздел "Чистка принтера" на стр. 6.4. • Поверхность блока лазерного сканера внутри принтера может быть загрязнена. Почистите блок. См. раздел "Чистка принтера".



Устранение проблем с качеством печати

Проблема	Решение
<p>Крапинки тонера</p> 	<ul style="list-style-type: none"> • Возможно, бумага не соответствует требуемым характеристикам (например, бумага слишком влажная или слишком шероховатая). См. раздел "Характеристики бумаги" на стр. A.2. • Валик переноса изображения может быть загрязнен. См. раздел "Чистка внутри принтера" на стр. 6.4. • Бумагопроводящий тракт может нуждаться в чистке. См. раздел "Чистка внутри принтера".
<p>Выпадения</p> 	<p>Если на странице встречаются блеклые участки, обычно округлые, и распределенные случайным образом:</p> <ul style="list-style-type: none"> • Вам мог попасться один дефектный лист бумаги. Попробуйте перепечатать страницу. • Влага неравномерно распределена в бумаге или на поверхности бумаги есть влажные пятна. Попробуйте использовать другой тип или марку бумаги. См. раздел "Характеристики бумаги" на стр. A.2. • Плохая партия бумаги. Процессы производства могли привести к тому, что некоторые участки бумаги отталкивают тонер. Попробуйте использовать другой тип или марку бумаги. • Картридж с тонером может быть дефектным. См. параграф "Повторяющиеся вертикальные дефекты" на следующей странице. • Если эти рекомендации не помогли устранить проблему, обратитесь к представителю по обслуживанию.
<p>Вертикальные линии</p> 	<p>Если на странице появляются черные вертикальные линии:</p> <ul style="list-style-type: none"> • Вероятно, был поцарапан фоточувствительный барабан внутри картриджа с тонером. Установите новый картридж с тонером.

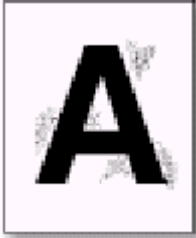

Проблема	Решение
<p>Серый фон</p> 	<p>Если степень фонового затемнения страницы тонером становится неприемлемой, приведенные ниже процедуры могут помочь устранить проблему:</p> <ul style="list-style-type: none"> • Поменяйте бумагу на бумагу с меньшей массой. См. раздел "Характеристики бумаги" на стр. A.2. • Проверьте условия в помещении, в котором установлен принтер: слишком сухие условия (малая влажность воздуха) или условия высокой влажности (относительная влажность выше 80%) могут увеличить степень фонового затемнения страницы тонером. • Установите новый картридж с тонером.
<p>Смазанный тонер</p> 	<ul style="list-style-type: none"> • Почистите принтер изнутри. См. раздел "Чистка внутри принтера" на стр. 6.4. • Проверьте тип и качество бумаги. См. раздел "Характеристики бумаги" на стр. A.2. • Установите новый картридж с тонером.
<p>Повторяющиеся вертикальные дефекты</p> 	<p>Если дефекты неоднократно появляются на напечатанной стороне бумаги через одинаковые промежутки:</p> <ul style="list-style-type: none"> • Картридж с тонером может быть поврежден. Если на странице появляются повторяющиеся вертикальные дефекты, несколько раз напечатайте чистящий лист, чтобы почистить картридж (см. стр. 6.5). Если после печати чистящего листа остались те же самые проблемы, установите новый картридж с тонером. • На детали принтера мог попасть тонер. Если дефекты наблюдаются на обратной стороне листа, скорее всего проблема устранится сама собой после печати еще нескольких страниц. • Возможно, поврежден узел термического закрепления тонера. Обратитесь к представителю по обслуживанию.

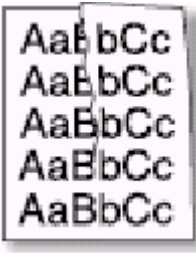
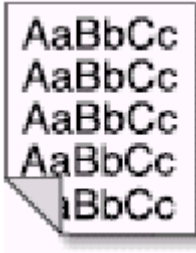
Устранение проблем с качеством печати

Проблема	Решение
<p>Рассеянные фоновые пятна</p> 	<p>Рассеянные фоновые пятна получаются из-за частиц тонера, распределенных по напечатанной странице.</p> <ul style="list-style-type: none"> • Возможно, бумага слишком влажная. Попробуйте печатать на бумаге, взятой из другой пачки. Не открывайте пачки с бумагой до тех пор, пока она не понадобится, чтобы бумага не впитала слишком много влаги из воздуха. • Если рассеянные фоновые пятна получаются на конверте, измените верстку страницы таким образом, чтобы предотвратить печать на тех местах конверта, где имеются перекрывающиеся стыки бумаги на обратной стороне конверта. Эта проблема может быть вызвана печатью на стыках. • Если фоновые пятна рассеяны по всей поверхности напечатанной страницы, измените разрешение при печати через приложение или окно свойств принтера.
<p>Буквы неправильной формы</p> 	<ul style="list-style-type: none"> • Если буквы имеют неправильную форму, и при этом образуются пустоты на изображении, причиной этому может быть слишком гладкая бумага. Попробуйте использовать другой тип бумаги. См. раздел "Характеристики бумаги" на стр. A.2. • Если буквы имеют неправильную форму из-за того, что создается эффект их волнистости, возможно, требуется выполнить техническое обслуживание блока сканера. Проверьте, наблюдается ли это при печати пробной страницы, нажав кнопку Demo (Пробная страница) на панели управления, когда принтер находится в режиме готовности. Если требуется техническое обслуживание принтера, обратитесь к представителю по обслуживанию.
<p>Наклон страницы</p> 	<ul style="list-style-type: none"> • Проверьте тип и качество бумаги. См. раздел "Характеристики бумаги" на стр. A.2. • Убедитесь в том, что бумага или другой материал для печати загружены правильно, и что направляющие для бумаги в лотке не слишком сильно или не слишком слабо прижаты к стопе бумаги.

Проблема	Решение
<p>Изгиб или волнистость</p> 	<ul style="list-style-type: none"> • Проверьте тип и качество бумаги. Высокая температура и влажность могут приводить к скручиванию бумаги. См. раздел "Характеристики бумаги" на стр. A.2. • Переверните стопу бумаги в лотке для подачи бумаги. Также попробуйте повернуть стопу бумаги в лотке на 180°. • Нажмите рычаг выбора выхода и попытайтесь печатать в щель для выхода бумаги лицевой стороной вверх.
<p>Морщины или складки</p> 	<ul style="list-style-type: none"> • Убедитесь в том, что бумага загружена правильно. • Проверьте тип и качество бумаги. См. раздел "Характеристики бумаги" на стр. A.2. • Нажмите рычаг выбора выхода и попытайтесь печатать в щель для выхода бумаги лицевой стороной вверх. • Переверните стопу бумаги в лотке для бумаги. Также попробуйте повернуть стопу бумаги в лотке на 180°.
<p>Обратная сторона напечатанной страницы грязная</p> 	<ul style="list-style-type: none"> • Валик переноса изображения может быть загрязнен. См. раздел "Чистка внутри принтера" на стр. 6.4. • Проверьте, не высыпается ли тонер из картриджа. Почистите внутреннюю часть принтера.
<p>Черные страницы</p> 	<ul style="list-style-type: none"> • Возможно, неправильно вставлен картридж с тонером. Выньте картридж и затем вновь установите его. • Возможно, картридж с тонером дефектный и требуется его заменить. Установите новый картридж с тонером. • Возможно, принтер нуждается в ремонте. Обратитесь к представителю по обслуживанию.

Устранение проблем с качеством печати

Проблема	Решение
<p>Не закрепившийся тонер</p> 	<ul style="list-style-type: none"> • Почистите внутреннюю часть принтера. • Проверьте тип и качество бумаги. См. раздел "Характеристики бумаги" на стр. A.2. • Установите новый картридж с тонером. • Если проблема остается, то возможно принтер нуждается в ремонте. Обратитесь к представителю по обслуживанию.
<p>Пустоты в буквах</p> 	<p>Пустоты в буквах представляют собой белые участки внутри частей букв, которые должны быть полностью черными:</p> <ul style="list-style-type: none"> • Если вы используете диапозитивы, попробуйте использовать другой тип диапозитивов (из-за состава материала диапозитивов некоторое количество пустот в буквах является нормальным явлением) • Возможно, вы печатаете на неправильной стороне листа. Выньте бумагу и переверните ее. • Возможно, бумага не соответствует требующимся характеристикам. См. раздел "Характеристики бумаги" на стр. A.2.
<p>Горизонтальные полосы</p> 	<p>Если появляются горизонтально ориентированные черные полосы или тянущиеся продолжения, то:</p> <ul style="list-style-type: none"> • Возможно, неправильно вставлен картридж с тонером. Выньте картридж и затем вновь установите его. • Возможно, картридж с тонером дефектный. Установите новый картридж с тонером. • Если проблема остается, то возможно принтер нуждается в ремонте. Обратитесь к представителю по обслуживанию.

Устранение проблем, приводящих к сообщениям об ошибках

Когда принтер обнаруживает ошибку, он выдает сообщение об ошибке при помощи индикаторов на панели управления принтера. Найдите ниже комбинацию горящих и не горящих индикаторов, которая соответствует комбинации на панели управления принтера, и попробуйте предлагаемые решения для того, чтобы устранить проблему.

Комбинации индикаторов на панели управления принтера

Условные обозначения состояния индикаторов



Символ для "индикатор не горит"



Символ для "индикатор горит"



Символ для "индикатор мигает"

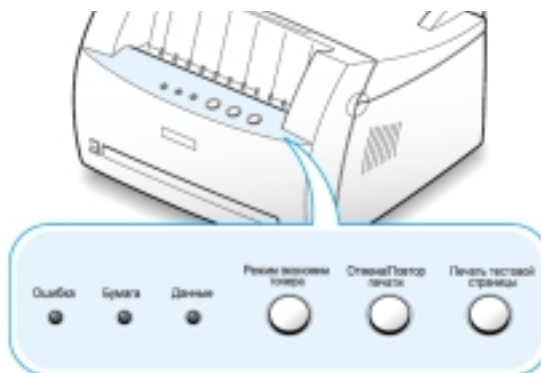

Питание выключено

- Если принтер не включается, проверьте сетевой шнур и выключатель питания.



Заедание бумаги, или нет картриджа с тонером

Внутри принтера застряла бумага, или не был установлен картридж с тонером.

- Устраните заедание бумаги. Смотрите раздел "Устранение заеданий бумаги" на стр. 7.6.
- Проверьте, правильно ли был установлен картридж с тонером.



Кончилась бумага

В лотке для подачи бумаги кончилась бумага.

- Загрузите бумагу в лоток. При печати из лотка автоматической подачи загрузка бумаги в лоток приведет к тому, что сообщение об ошибке погаснет, и вы сможете продолжить печать. При печати из лотка ручной подачи после загрузки бумаги нажмите кнопку **Demo**.

Устранение проблем, приводящих к сообщениям об ошибках

Ошибка Бумага Данные

**Ожидание нажатия кнопки Demo**

При печати с ручной подачей бумаги принтер ожидает нажатия кнопки **Demo**.

- Чтобы начать печать, нажмите кнопку **Demo** на панели управления принтера. Вы должны нажимать эту кнопку для печати каждой страницы после загрузки бумаги в лоток ручной подачи.

Ошибка Бумага Данные

**Открыта дверца**

Возможно, открыта передняя крышка принтера.

- Проверьте, закрыта ли надлежащим образом дверца передней крышки принтера.

Ошибка Бумага Данные

**Отмена задания печати или нехватка памяти**

При отмене задания печати (см. стр. **5.5**) мигает индикатор **Error** (Ошибка). По окончании отмены этот индикатор автоматически перестает мигать. Возможно, что памяти принтера недостаточно для выполнения задания печати. Возможно, печатавшаяся страница оказалась слишком сложной для объема памяти, установленной в принтер. Нажмите кнопку **Cancel/Reprint** (Отмена/ Перепечатка) для отмены текущего задания печати.

- Попробуйте освободить часть памяти принтера при помощи удаления ненужных шрифтов, макросов или любых данных, находящихся в данный момент в памяти принтера.
- Упростите изображение или попробуйте печатать с более низким разрешением.

Ошибка Бумага Данные Режим экономии тонера

**Ошибка блока лазерного сканера**

- Установите принтер в исходное состояние, для чего выключите его на короткое время, а затем вновь включите.
- Если ошибка остается, обратитесь к представителю по обслуживанию.

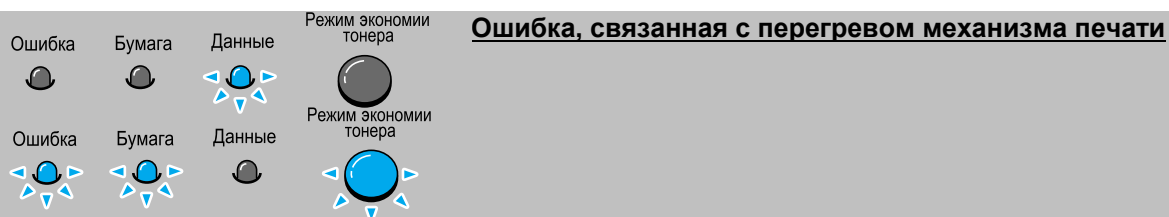
Устранение проблем, приводящих к сообщениям об ошибках

- Установите принтер в исходное состояние, для чего выключите его на короткое время, а затем вновь включите.
- Если ошибка остается, обратитесь к представителю по обслуживанию.

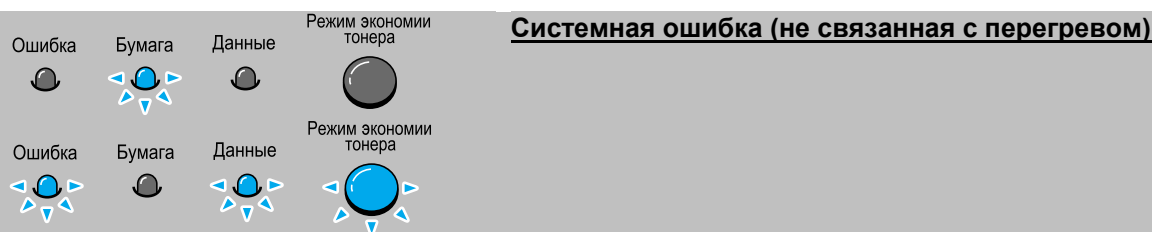

- Установите принтер в исходное состояние, для чего выключите его на короткое время, а затем вновь включите.
- Если ошибка остается, обратитесь к представителю по обслуживанию.

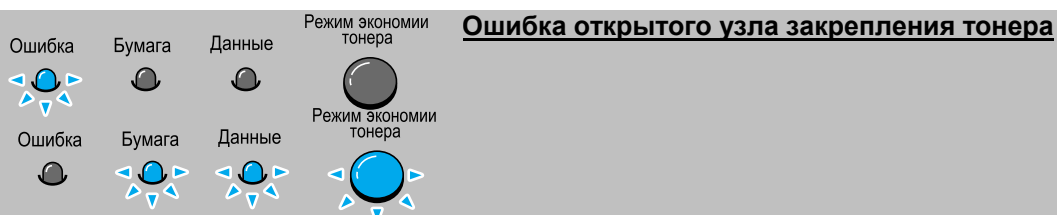

- Установите принтер в исходное состояние, для чего выключите его на короткое время, а затем вновь включите.
- Если ошибка остается, обратитесь к представителю по обслуживанию.

Общие проблемы Windows

Проблема	Возможная причина и решение
Во время установки появляется сообщение "File in Use" ("Файл уже используется")	Закройте все приложения. Удалите все программы из группы Startup (Автозагрузка), затем перезагрузите Windows. Вновь установите драйвер принтера.
Появляется сообщение "Error Writing to LPTx" (Ошибка записи в порт LPTx).	<ul style="list-style-type: none"> • Убедитесь в том, что кабели подсоединены правильно, принтер включен и горит индикатор Data (Данные) на панели управления. • Это сообщение также появляется, если в драйвере не включена двунаправленная передача данных. • В меню Start (Пуск) выберите пункт Settings (Настройка), затем пункт Printers (Принтеры). Щелкните правой кнопкой мыши на пиктограмме принтера Samsung ML-1200 Series и выберите пункт Properties (Свойства). На вкладке Details (Сведения) щелкните на кнопке Port Settings (Параметры порта). Снимите флажок Check Port State before Printing (Проверка состояния порта перед печатью) и щелкните на кнопке OK. В окне Spool Settings (Параметры очереди) установите флажок Print Directly to Printer (Печатать прямо на принтер) и щелкните на кнопке OK. Попробуйте печатать вновь.
Появляется сообщение "General Protection Fault" (Общее нарушение защиты), "Exception OE" (Исключение операционной среды), "Spool32" (Ошибка в модуле Spool32) или "Illegal Operation" (Запрещенная операция)	<ul style="list-style-type: none"> • Закройте все остальные приложения, перезагрузите Windows и попробуйте печатать вновь. • Удалите все временные файлы из подкаталога для временных файлов. Вы можете определить его имя, открыв файл AUTOEXEC.BAT и найдя строку "Set Temp =" Имя после знака равенства и является именем каталога для временных файлов. По умолчанию обычно используется каталог C:\temp, но он может быть переназначен.

Примечание: За более подробной информацией по сообщениям об ошибках, выдаваемых Windows, обратитесь к документации по операционной системе Microsoft Windows 9x, ME, NT 4.0 или 2000, входящей в комплект поставки вашего компьютера.

Приложения

В этих приложениях приводится информация по следующим темам:

- ◆ Технические характеристики принтера
- ◆ Характеристики бумаги
- ◆ Использование вашего принтера с USB-кабелем
- ◆ Использование вашего принтера с компьютером Macintosh
- ◆ Установка драйвера для Linux

Технические характеристики принтера

Пункт	Характеристика и описание
Скорость печати	12 страниц в минуту
Разрешение	600 dpi (точек на дюйм)
Время до начала печати первой страницы	Менее 12,5 секунд
Время прогрева	30 секунд
Номинальные параметры электропитания	100~127 В переменного тока (США, Канада) / 220~240 В переменного тока (другие страны), 50 / 60 Гц
Потребляемая мощность	В среднем 250 Вт во время работы / Менее 10 Вт в режиме экономии электроэнергии
Акустический шум	Режим готовности: Менее 35 дБ; во время работы: Менее 47 дБ
Подача тонера	Одиночный картридж
Срок службы картриджа с тонером	2500 страниц (для поставляемого с принтером картриджа - 1000 страниц), при 5% заполнении
Рабочий цикл	Ежемесячная нагрузка: 12000 страниц максимум
Масса	6,5 кг
Масса упаковки	Бумага: 1,83 кг Пластик: 0,33 кг
Габаритные размеры (Ш x Г x В)	329 x 355 x 231 мм
Рабочие условия окружающей среды	Температура: 10 ~ 32 °С; Относительная влажность 20 ~ 80%
Эмуляция	PrinThru
Емкость ОЗУ	8 Мбайт (не расширяемая)
Интерфейс	<ul style="list-style-type: none"> • Двухнаправленный параллельный IEEE 1284 <ul style="list-style-type: none"> - Поддерживаемые режимы: Совместимый, полубайтовый, байтовый, ECP • Стандарт интерфейса USB <ul style="list-style-type: none"> - Совместим со стандартом USB 1.0 - 1 порт 12 Мбит/с

Характеристики бумаги

Обзор характеристик

Принтер может работать с разнообразными материалами для печати, такими как листовая бумага (включая бумагу, на 100% состоящую из сырья вторичной переработки), конверты, наклейки, прозрачные пленки и бумага специального размера. Свойства материала, такие, как масса, состав, текстура и содержание влаги являются важными факторами, влияющими на производительность принтера и качество печати. Бумага, не соответствующая рекомендациям, изложенным в данном Руководстве, может привести к возникновению следующих проблем:

- Плохое качество печати
- Более частое заедание бумаги
- Преждевременный износ принтера

Примечания:

- Некоторые сорта бумаги могут соответствовать всем рекомендациям, изложенным в данном Руководстве, но при этом печать на такой бумаге все равно не позволит получать удовлетворительные результаты. Это может происходить в результате ненадлежащего обращения с бумагой, неприемлемых уровней температуры и влажности или других факторов, независимых от компании Samsung.
- Перед покупкой больших количеств бумаги убедитесь в том, что бумага соответствует требованиям, приведенным в этом Руководстве пользователя.

ПРЕДУПРЕЖДЕНИЕ: Использование бумаги, характеристики которой не соответствуют указанным в Руководстве, может привести к возникновению проблем, требующих ремонта. На такой ремонт не распространяются гарантийные обязательства компании Samsung или договоры на обслуживание.

Поддерживаемые размеры бумаги

Бумага	Размеры бумаги		Масса	Емкость лотка
Letter	8,5 × 11 дюймов (216 × 279 мм)		от 7,3 до 10,88 кг/стопа (от 60 до 90 г/м ²)	<ul style="list-style-type: none"> 150 листов бумаги массой 75 г/м² для лотка автоматической подачи 1 лист для лотка ручной подачи
A4	210 × 297 мм (8,3 × 11,7 дюймов)			
Executive	7,3 × 10,5 дюймов (191 × 267 мм)			
Legal	8,5 × 14 дюймов (216 × 356 мм)			
B5 (JIS)	182 × 257 мм (7,2 × 10 дюймов)			
Folio	216 × 330 мм (8,5 × 13 дюймов)			
Минимальный размер (специальный)	Лоток автоматической подачи	95 × 127 мм (3,8 × 5 дюймов)	От 60 до 163 г/м ² (от 7,3 до 19,5 кг/стопа)	<ul style="list-style-type: none"> 5 листов бумаги массой 75 г/м² для лотка автоматической подачи 1 лист для лотка ручной подачи
	Лоток ручной подачи	76 × 127 мм (3 × 5 дюймов)		
Максимальный размер (специальный)	216 × 356 мм (8,5 × 14 дюймов)			
Диапозитивы	Такие же минимальный и максимальный размеры, что указаны выше.		Толщина: 0,1 × 0,14 мм	
Наклейки			(0,0039 × 0,0055 дюйма)	
Конверты			До 90 г/м ²	

- а. Емкость лотка может изменяться в зависимости от массы и толщины материала для печати, а также условий окружающей среды.
- б. Гладкость - от 100 до 250 (по Шеффилду).

Примечание: При использовании материала для печати длиной менее 127 мм (5 дюймов) у вас могут наблюдаться заедания бумаги. Для обеспечения оптимальной работы принтера обеспечьте правильное хранение бумаги и обращение с ней. Обращайтесь к разделу "Условия хранения принтера и бумаги" на стр. **А.6**.

Характеристики бумаги**Рекомендации по использованию бумаги**

Для получения наилучших результатов используйте обычную бумагу массой 75 г/м². Убедитесь в том, что это бумага хорошего качества, без надрезов, засечек, надрывов, пятен, свободных частичек, пыли, морщин, пустот и скрученных или загнутых краев.

Если вы не уверены в том, какой тип бумаги вы загружаете в принтер (например, высокосортную или изготовленную из переработанного сырья), проверьте этикетку на упаковке бумаги.

Перечисленные ниже проблемы могут вызвать колебания качества печати, ее заедание или даже повреждение принтера.

Симптом	Проблема с бумагой	Решение
Плохое качество печати или закрепление тонера, проблемы с подачей бумаги.	Слишком влажная, слишком шероховатая, слишком гладкая или тисненая; бракованная партия бумаги	Попробуйте другой сорт бумаги с гладкостью от 100 до 250 по Шэффилду, с содержанием влаги 4~5%.
Выпадения тонера, заедание, скручивание бумаги	Неправильное хранение	Храните бумагу на плоской поверхности во влагонепроницаемой упаковке.
Увеличенный серый фон / износ принтера	Слишком плотная бумага	Используйте более легкую бумагу, откройте щель для выхода бумаги лицевой стороной вверх.
Проблемы с излишним скручиванием бумаги при подаче	Слишком влажная бумага, неправильное направление волокон или структура с короткими волокнами	<ul style="list-style-type: none"> Откройте щель для выхода бумаги лицевой стороной вверх. Используйте бумагу с длинными волокнами.
Заедание, повреждение принтера	Надрезы или перфорация	Не используйте бумагу с надрезами или перфорацией.
Проблемы с подачей	Неровные края	Используйте бумагу хорошего качества.

Примечания:

- Не используйте печатные фирменные бланки, при печати которых использовалась низкотемпературная краска, например, используемая в некоторых типах термографии.
- Не используйте печатные фирменные бланки с выпуклой печатью или тиснением.
- Чтобы закрепить тонер на бумаге, в принтере используются тепло и давление. Убедитесь в том, что в любой цветной бумаге или предварительно отпечатанных бланках используются краски, которые могут выдержать температуру термического закрепления тонера (200°C в течение 0,1 секунды).

Характеристики бумаги

Категория	Характеристики
Кислотность	pH 5,5 ~ 8,0
Толщина	0,094 ~ 0,18 мм
Загибание в стопе	Плоская с допуском 5 мм
Состояние отрезанных кромок	Отрезанные острым ножом с отсутствием видимых неровностей
Совместимость с термическим закреплением	Не должна обугливаться, оплавляться, отмарываться или образовывать вредные пары при нагреве до температуры 200°C в течение 0,1 секунды
Волокна	Длинные волокна
Содержание влаги	4% ~ 6% от массы
Гладкость	100 ~ 250 по Шэффилду

Емкость выходных лотков для бумаги

Выходной лоток	Емкость
Лоток для выхода бумаги лицевой стороной вниз.	100 листов бумаги плотностью 9,1 кг/стопа (75 г/м ²)
Щель для выхода бумаги лицевой стороной вверх	1 лист бумаги плотностью 9,1 кг/стопа (75 г/м ²)

Характеристики бумаги

Условия хранения принтера и бумаги

Условия хранения бумаги непосредственно влияют на процесс подачи бумаги в принтер.

Идеальными условиями хранения принтера и бумаги должно быть хранение при комнатной или близкой к ней температуре и при не слишком низкой и не слишком высокой влажности. Помните, что бумага гигроскопична; она быстро поглощает и теряет влагу.

Тепло в сочетании с влажностью вредно влияет на бумагу. Тепло приводит к испарению содержащейся в бумаге влаги, в то время как холод приводит к ее конденсации на листах бумаги. Нагревательные системы и кондиционеры удаляют из воздуха в помещении большую часть влаги. После того как пачка бумаги открывается, по мере использования бумаги она теряет влагу, что приводит к появлению полос и смазыванию тонера при печати. Влажная погода или водяные охладители могут привести к повышению влажности в помещении. После того как пачка бумаги открывается, по мере использования бумаги она поглощает излишнюю влагу, что приводит к светлой печати и выпадениям тонера. Также при потере и поглощении влаги бумага может деформироваться. Это может приводить к заеданиям бумаги.

Рекомендуется не покупать бумаги больше того количества, которое может быть легко использовано в течение короткого времени (примерно за 3 месяца). Хранящаяся в течение длительного времени бумага может подвергнуться воздействию экстремально высокой температуры и влажности, что может вызвать ее повреждение. Планирование закупок важно для предотвращения повреждения большого запаса бумаги.

Неоткрытая бумага в герметически упакованных стопах может оставаться стабильной в течение нескольких месяцев перед использованием. Открытые упаковки бумаги имеют больше потенциальных возможностей получить повреждения из-за воздействия условий окружающей среды, особенно если они не упакованы во влагонепроницаемый материал.

Для обеспечения оптимальной работы принтера должны поддерживаться надлежащие условия хранения бумаги. Требующиеся условия - температура от 20° до 24°С при относительной влажности воздуха от 45% до 55%. При оценке условий хранения бумаги необходимо учитывать следующие рекомендации:

- Бумага должна храниться при комнатной или близкой к ней температуре.
- Воздух должен быть не слишком сухим и не слишком влажным.
- Чтобы наилучшим способом сохранить открытую стопу бумаги, следует плотно обернуть ее в ее влагонепроницаемую упаковку. Если принтер работает в условиях, которые могут становиться экстремальными, то для предотвращения нежелательных изменений влажности вынимайте из упаковки только такое количество бумаги, которое будет использовано в течение дня.

Конверты

Конструкция конверта имеет решающее значение. Линии складывания конверта могут значительно различаться, не только в конвертах различных фирм-изготовителей, но даже в упаковке конвертов, купленной у одного изготовителя. Успешная печать на конвертах зависит от качества конвертов. При выборе конвертов, обратите внимание на следующее:

- **Масса:** Масса бумаги, из которой изготовлен конверт, не должна превышать 90 г/м², иначе может произойти их заедание в принтере.
- **Конструкция:** Перед печатью конверты должны лежать плоско с загибанием не более 6 мм.
- **Состояние:** Конверты не должны быть сморщены, не должны иметь надрывов кромок или других повреждений.
- **Температура:** Используйте конверты, которые могут выдержать нагрев и давление в принтере.
- **Размер:** Вы должны использовать только конверты, имеющие следующие размеры:

	Минимум	Максимум
Лоток автоматической подачи	95 X 127 мм	216 X 356 мм
Лоток ручной подачи	76 X 127 мм	

Примечание: При использовании материала для печати длиной менее 127 мм (5 дюймов) у вас могут наблюдаться заедания бумаги. Они могут быть вызваны использованием бумаги, на состояние которой повлияли условия окружающей среды. Чтобы гарантировать оптимальную работу принтера, обеспечьте правильное хранение бумаги и обращение с ней. Обращайтесь к разделу "Условия хранения принтера и бумаги" на стр. **А.6**.

Характеристики бумаги

Конверты с двойными боковыми швами

У конвертов с двойными боковыми швами имеются вертикальные швы на обоих концах конверта, а не диагональные швы. Этот тип конвертов больше склонен к образованию морщин. Убедитесь в том, что шов продолжается до самого угла конверта, как показано на рисунке ниже.

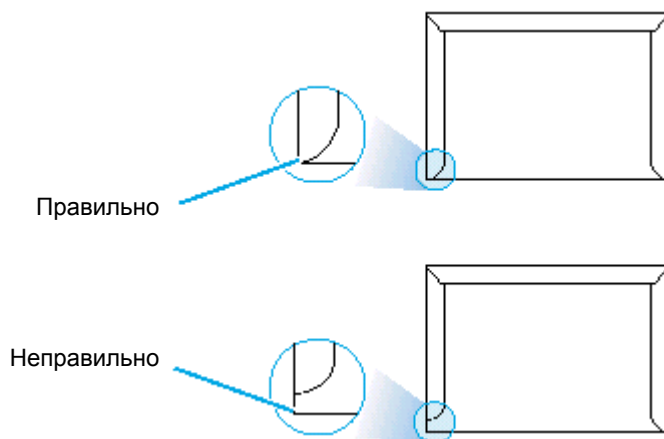

Конверты с клейкими полосами или клапанами

В конвертах с предохранительной полосой, снимаемой с клейкой поверхности, или с более чем одним клапаном, который складывается для заклеивания конверта, должен использоваться клей, который может выдержать нагрев и давление в принтере. Дополнительные клапаны и полосы могут вызвать сморщивание, коробление, заедание конверта в принтере или даже повреждение блока термического закрепления тонера.

Поля конвертов

В нижеследующей таблице приводятся типичные поля адресов для коммерческого конверта №10 или DL.

Тип адреса	Минимум	Максимум
Обратный адрес	15 мм	15 мм
Адрес доставки	51 мм	89 мм

Примечания:

- Для наилучшего качества печати располагайте поля не ближе 15 мм от краев конверта.
- Избегайте печатать над теми участками, где пересекаются швы конверта.

Хранение конвертов

Правильное хранение конвертов помогает улучшить качество печати. Конверты должны храниться плашмя. Если в конверт попал воздух, в результате чего возник воздушный пузырь, то во время печати на конверте могут появиться морщины. См. раздел "Печать на конвертах" на стр. 4.7.

Наклейки

ПРЕДОСТЕРЕЖЕНИЯ:

- Чтобы избежать повреждения принтера, используйте только наклейки, рекомендованные для лазерных принтеров.
- Для предотвращения заеданий наклеек в принтере, всегда используйте щель для выхода бумаги лицевой стороной вверх.
- Никогда не печатайте на одном и том же листе наклеек более одного раза и никогда не печатайте на части листа наклеек.

При выборе наклеек необходимо учитывать качество каждого из компонентов:

- **Клеящие материалы:** Клеящий материал должен быть стабилен при температуре 200°C - температуре термического закрепления тонера в принтере.
- **Компоновка на листе:** Используйте только листы с наклейками, на которых в промежутках между наклейками отсутствует открытая подложка. Наклейки могут оторваться от листа подложки с промежутками между наклейками, что приведет к заеданию в принтере.
- **Загибание:** Перед печатью листы с наклейками должны лежать плоско с загибанием не более 13 мм в любом направлении.
- **Состояние:** Не используйте наклейки, которые сморщены, имеют вздутия или другие признаки отделения от листа подложки.

См. раздел "Печать наклеек" на стр. **4.10**.

Прозрачные пленки

Используемые для печати на этом принтере прозрачные пленки должны быть способны выдержать температуру 200°C - температуру термического закрепления тонера в принтере.

ПРЕДОСТЕРЕЖЕНИЕ: Чтобы избежать повреждения принтера, используйте только прозрачные пленки, рекомендованные для лазерных принтеров.

См. раздел "Печать на диапозитивам" на стр. **4.11**.

Установка USB-драйвера для Windows



Если на вашем компьютере имеется включенный порт USB (Универсальной последовательной шины) и если ваш компьютер работает под управлением операционной системы Windows 98/Me/2000/XP, то вы можете подключить ваш принтер к цепочке устройств с интерфейсом USB.

Примечание: Для подсоединения принтера к USB-порту компьютера требуется сертифицированный USB-кабель. Вам потребуется купить кабель, соответствующий спецификации USB 1.0 или 1.1.



Установка USB-драйвера при использовании Windows 98/Me

1. Установите драйвер PCL

Загрузите диск CD-ROM в дисковод CD-ROM. Программа установки драйвера запустится автоматически.

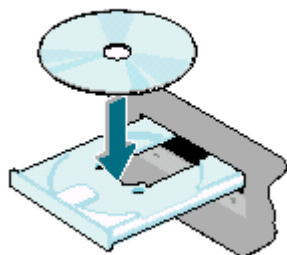

Примечание: Перед началом установки драйвера вы должны закрыть все приложения, работающие на вашем ПК.



Следуйте выводимым на экран инструкциям для завершения установки.

Более подробные сведения смотрите на стр. 2.8.

2. Подсоедините принтер при помощи USB-кабеля

- 1 Убедитесь в том, что как принтер, так и компьютер ВКЛЮЧЕНЫ.
- 2 Подсоедините один конец USB-кабеля к USB-порту на вашем принтере.

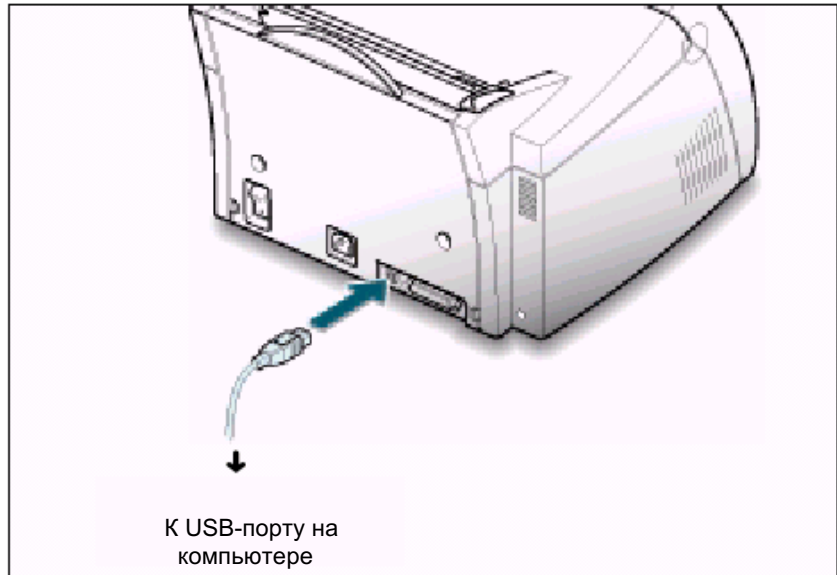

- 3 Подсоедините другой конец кабеля к USB-порту на компьютере.

3. Установите USB-драйвер для принтера

- 1 На экране появится диалоговое окно "Установка оборудования" (Add New Hardware Wizard). Щелкните на кнопке Далее (Next).

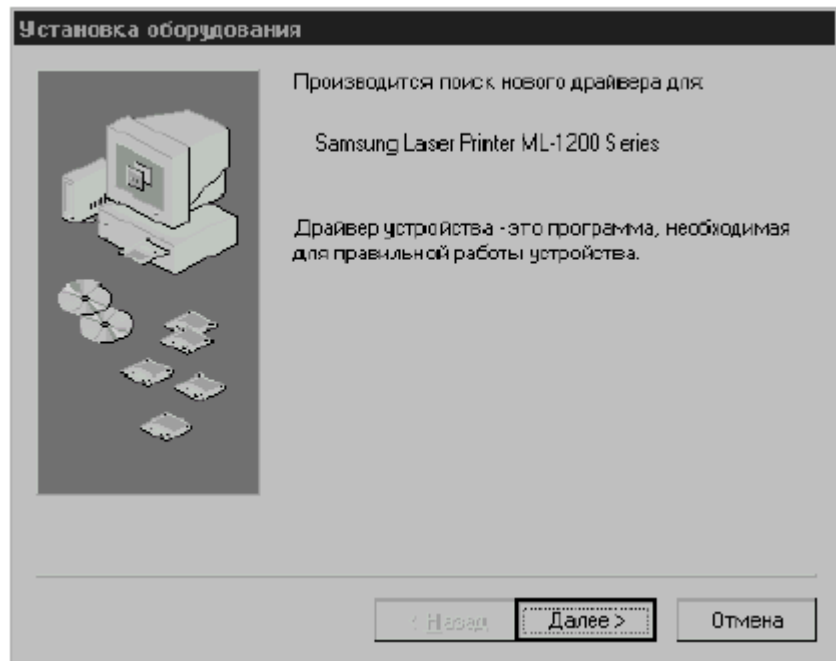

- 2 Установите флажок "Поиск наилучшего драйвера для вашего устройства" (Search for the best driver for your device) и щелкните на кнопке Далее (Next).

Установка USB-драйвера для Windows

- Установите флажок "Устройство чтения компакт-дисков" (CD-ROM drive) и щелкните на кнопке Обзор (Browse), затем выберите D:\USB (Если D - буква вашего дисковода CD-ROM).

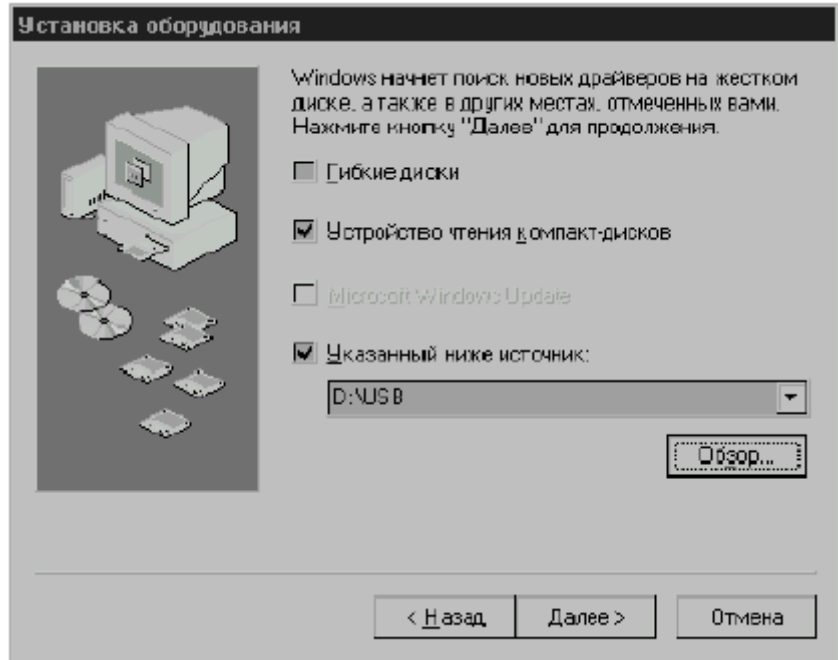

- Щелкните на кнопке Далее (Next). Будет установлен USB-драйвер.

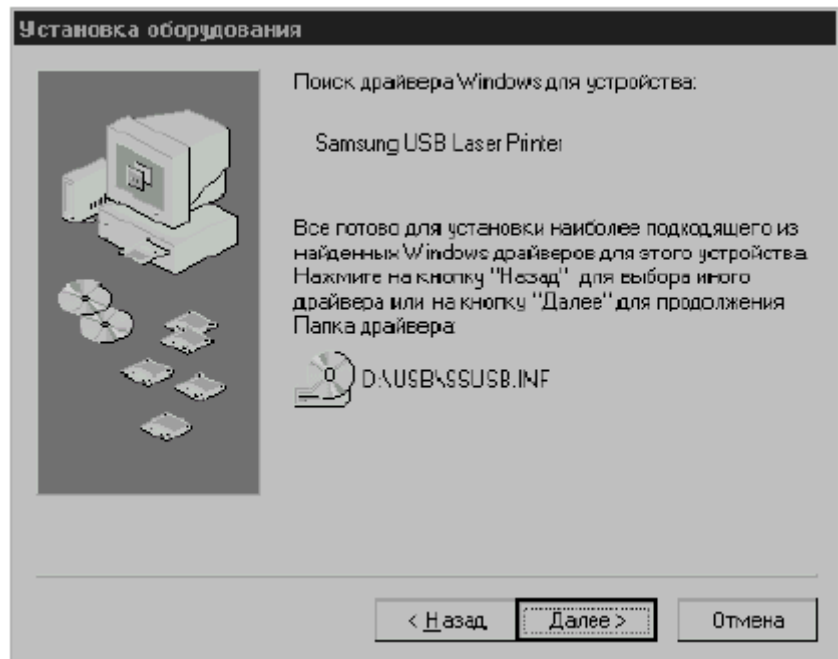

- Следуйте выводимым на экран инструкциям для завершения установки.

4. Настройте порт принтера в вашем ПК
- 1 Из меню Пуск (Start) выберите пункт Настройка (Settings), затем пункт Принтеры (Printers).

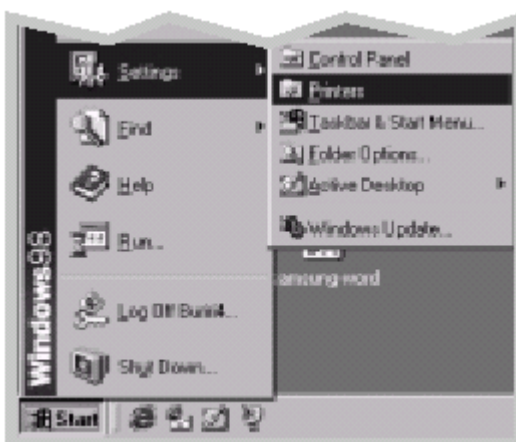

- 2 Выберите в папке Принтеры (Printers) пиктограмму принтера Samsung ML-1200 Series.
- 3 Выберите пункт Свойства (Properties) из меню Файл (File).
- 4 Выберите вкладку "Сведения" (Details). Выберите SSUSB: (ML-1210) в окне "Печатать через следующий порт" (Print to the following port). Щелкните на кнопке ОК. Теперь настройка порта завершена.

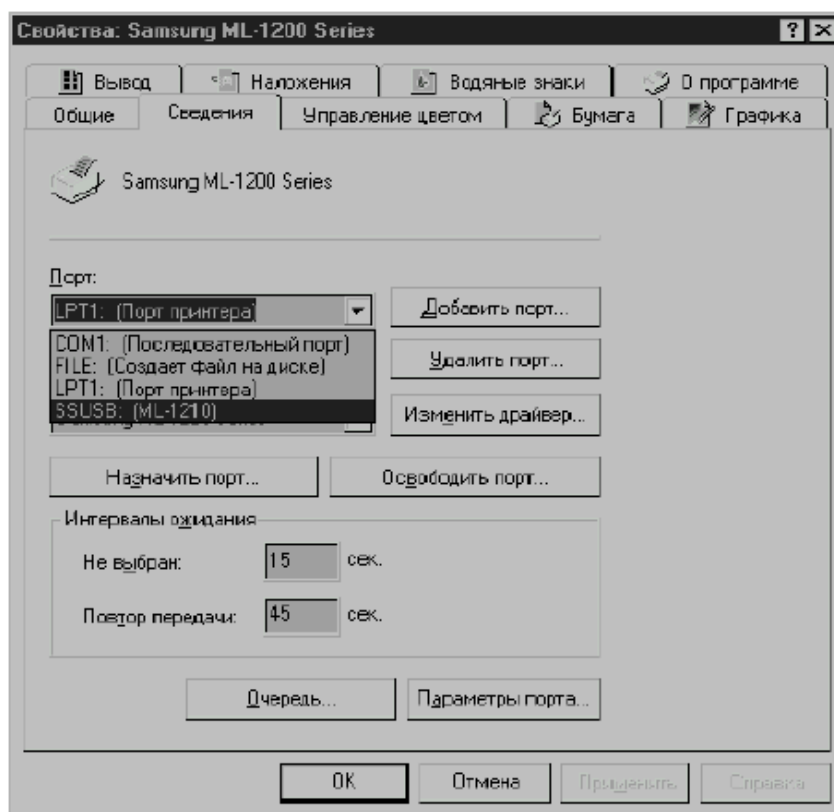

Установка USB-драйвера для Windows

Установка USB-драйвера при использовании Windows 2000/XP

1. Подсоедините USB-кабель Подсоедините ваш принтер к компьютеру при помощи USB-кабеля. Более подробные сведения о подсоединении кабеля смотрите на стр. А.11

2. Установите USB-драйвер На экране появится окно "Обнаружено новое оборудование" (New Hardware Found), щелкните мышью кнопку Отмена (Cancel) и загрузите в дисковод CD-ROM поставляемый с принтером диск CD-ROM.

Примечание: Перед началом установки драйвера вы должны закрыть все приложения, работающие на вашем ПК.

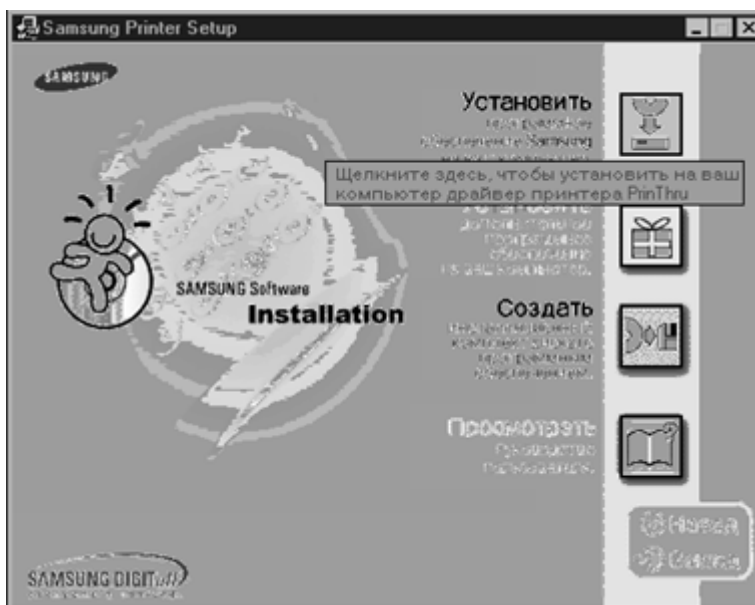
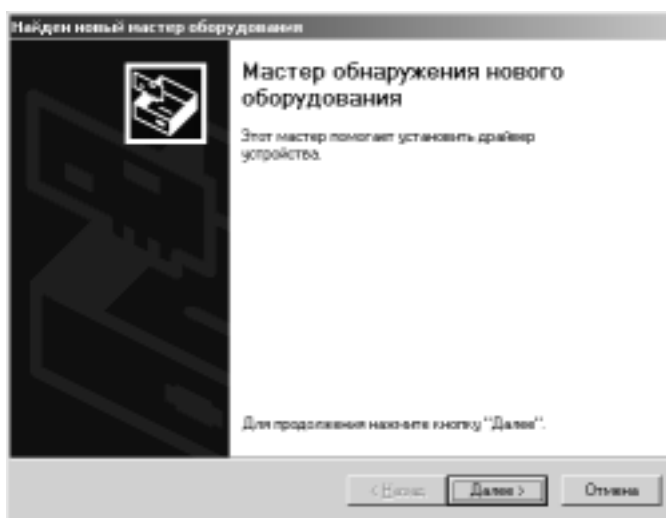
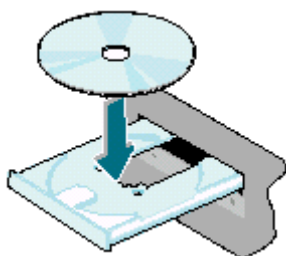

Следуйте выводимым на экран инструкциям для завершения установки. Более подробные сведения смотрите на стр. 2.8.

Примечание:

- Если вы хотите использовать принтер с кабелем для параллельного интерфейса, отсоедините USB-кабель и подсоедините кабель для параллельного интерфейса. Затем переустановите драйвер принтера.
- Если ваш принтер не работает надлежащим образом, переустановите драйвер принтера.

Использование вашего принтера с USB-кабелем**Часто задаваемые вопросы о USB**

В Что такое USB?

- Универсальная последовательная шина (USB) позволяет легко подсоединять периферийные устройства к вашему компьютеру без необходимости открывать компьютер. В интерфейсе USB используется комбинация стандартного порта и разъема для подсоединения таких устройств, как принтеры, модемы, сканеры и цифровые фотокамеры. Дополнительным преимуществом этого интерфейса является возможность легко добавлять, отсоединять устройства и переносить устройства с одного компьютера на другой.

Поскольку интерфейс USB представляет собой относительно новую технологию, мы рекомендуем использовать подсоединение принтера к параллельному порту. Однако, USB-порт является альтернативным вариантом для тех пользователей, которые хотят печатать из Windows 98, используя USB-кабель. Если USB-порт вашего компьютера включен и настроен надлежащим образом, вы можете подсоединить ваш принтер к нему через USB-кабель.

В Как я могу определить, включен ли USB-порт моего компьютера?

- - 1 В Windows 98 выберите **Start** (Пуск) → **Settings** (Настройка) → **Control Panel** (Панель управления).
 - 2 Сделайте двойной щелчок мышью на пиктограмме **System** (Система).
 - 3 Щелкните на вкладке **Device Manager** (Устройства).
 - 4 Щелкните на значке "плюс" (+) перед пунктом **Universal Serial Bus Controller** (Контроллер универсальной последовательной шины).

Если вы увидите в списке устройств хост-контроллер USB и корневой USB-концентратор, значит, USB-порт включен надлежащим образом. Если у вас имеется несколько концентраторов на цепочке USB-устройств, попробуйте подключить ваш принтер к другому концентратору или USB-устройству. Также убедитесь в надежности подсоединения кабелей (USB-концентраторы - это такие устройства, к которым вы можете подключить несколько USB-кабелей).

Если вы не увидели в списке системных устройств перечисленных выше устройств, обратитесь к документации на ваш компьютер или свяжитесь с изготовителем вашего компьютера, чтобы получить более подробную информацию о включении и настройке USB-порта. Помните, что вы всегда можете использовать кабель для параллельного интерфейса для соединения с компьютером параллельного порта вашего принтера. (Если вы решите перейти на подсоединение при помощи кабеля для параллельного интерфейса, вам может потребоваться удалить и вновь установить программное обеспечение для принтера).

В Могут ли другие пользователи, подключенные к моей USB-цепочке, печатать на моем принтере ML-1200 через USB-цепочку?

- Да. Операционная система Windows 98 позволяет вам сделать ваш принтер "общим", настроив программное обеспечение вашего компьютера. После того, как другие пользователи, подключенные к вашей USB-цепочке, установят программное обеспечение для вашей конкретной модели принтера, они смогут печатать на ваш принтер, который вы сделали "общим".

В Почему после установки программного обеспечения для моего принтера ML-1200 Series не назначен LPT порт принтера в диалоговом окне Print (Печать) используемого мной приложения?

- В стандарте USB для USB-устройств используются другие соглашения о присвоении имен. После установки вашего принтера, вместо LPT вы увидите **SSUSB: (имя модели вашего принтера)**.

В Как я могу повысить скорость и качество печати?

- Когда ваш принтер работает в цепочке USB-устройств, он может работать медленнее, если во время печати используются другие USB-устройства. Чтобы добиться оптимальной производительности печати, избегайте использовать во время печати другие устройства, подключенные к этой же цепочке USB-устройств.

Использование вашего принтера с компьютером Macintosh

Ваш принтер поддерживает системы Macintosh со встроенным интерфейсом USB. При печати файла с компьютера Macintosh вы можете использовать драйвер PrinThru, поддерживающий основные функции вашего принтера.

Системные требования

Чтобы использовать ваш принтер и прилагаемое к нему программное обеспечение с компьютером Macintosh, ваша система должна обладать следующими характеристиками:

Требования к аппаратным средствам Macintosh:

- Одна из следующих моделей Macintosh:
 - Серия Power Macintosh (соединенный с внешней сетью)
 - Power Macintosh G3, G4
 - Серия iMac
 - Серия PowerBook
 - Серия iBook,
- Интерфейс USB

Требования к операционной системе Macintosh:
System 8.0 или более поздняя

Установка программного обеспечения для Macintosh

Подсоединение к компьютеру Macintosh

Вы можете подсоединить принтер к вашему компьютеру Macintosh, используя интерфейс USB.



- 1 Выключите принтер и компьютер.

Использование вашего принтера с компьютером Macintosh

- 2 Возьмитесь за USB-кабель так, чтобы имеющаяся на нем маркировка  была направлена вверх, и подсоедините кабель к гнезду USB-порта вашего принтера.

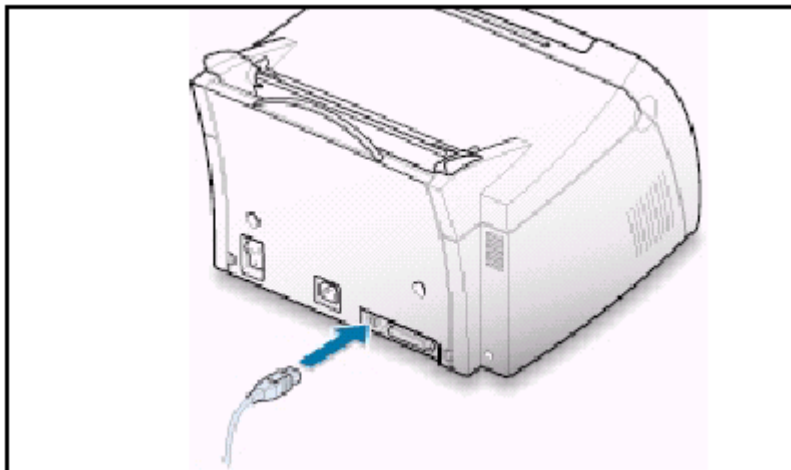

- 3 Подсоедините другой конец кабеля к свободному USB-порту вашего компьютера Macintosh. Если возникнут какие-либо проблемы с подсоединением, обратитесь к документации на компьютер.

Примечание: Если вы используете USB-концентратор, подсоедините кабель принтера к первому уровню концентратора, так как в противном случае принтер может функционировать неправильно. Если принтер не работает при подключении к концентратору, подключите его непосредственно к USB-порту.

Установка программного обеспечения

- 1 Включите компьютер и принтер.
- 2 Загрузите диск CD-ROM, входящий в комплект поставки принтера, в дисковод CD-ROM.
- 3 Сделайте двойной щелчок мышью на пиктограмме **Samsung ML-1200 Series** на рабочем столе вашего компьютера Macintosh.
- 4 Выберите правильный язык, затем щелкните на кнопке **Continue** (Далее).
- 5 Щелкните на кнопке **Install** (Установить).
- 6 После завершения установки щелкните на кнопке **Quit** (Выход).

Использование вашего принтера с компьютером Macintosh

- Выбор драйвера PrinThru**
- 1** Из меню **Apple** (Яблоко) выберите пункт **Chooser** (Селектор).
 - 2** В левом подокне окна Chooser (Селектор) щелкните на пиктограмме **SAMSUNG PrinThru**. После этого имя принтера Samsung появится в правом подокне окна Chooser (Селектор).
 - 3** Щелкните на пиктограмме Samsung PrinThru и закройте окно Chooser (Селектор).
 - 4** Вы увидите сообщение о том, что вы поменяли ваш текущий принтер. Щелкните на кнопке **OK**.
 - 5** На рабочем столе вашего компьютера будет создана пиктограмма принтера Samsung PrinThru.

Печать с компьютера Macintosh

При печати с компьютера Macintosh вам требуется проверять настройки программного обеспечения принтера в каждом используемом вами приложении. Для печати с компьютера Macintosh выполните следующие действия:

- 1** Откройте приложение в компьютере Macintosh и выберите файл, который вы хотите распечатать.
- 2** Откройте меню **File** (Файл) и щелкните на пункте **Page Setup** (Параметры страницы) (**Document Setup** (Параметры документа) в некоторых приложениях). Вы увидите диалоговое окно параметров страницы.

Использование вашего принтера с компьютером Macintosh

- 3 Выберите размер бумаги, ориентацию страницы, тип бумаги и другие параметры, затем щелкните на кнопке **OK**.

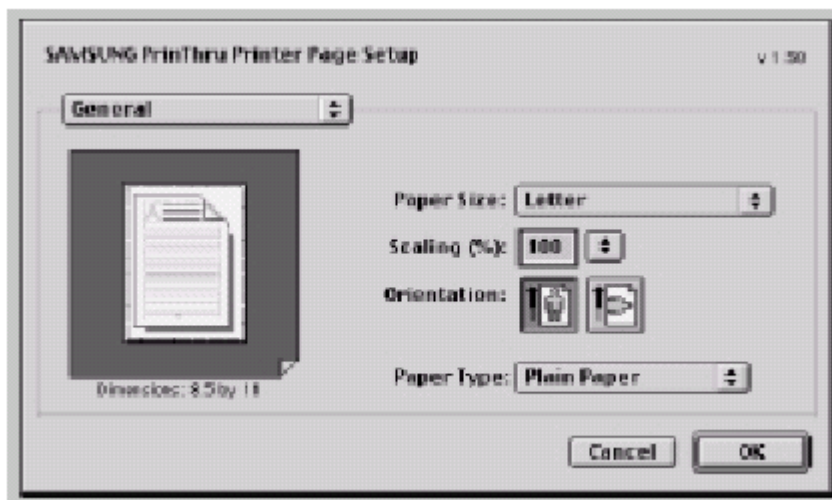

Выберите функцию **Watermark** (Водяной знак), если вы хотите напечатать водяной знак на каждой странице документа, чтобы подчеркнуть его назначение или указать, как следует обращаться с этим документом. Более подробные сведения о водяных знаках смотрите на стр. 5.13.

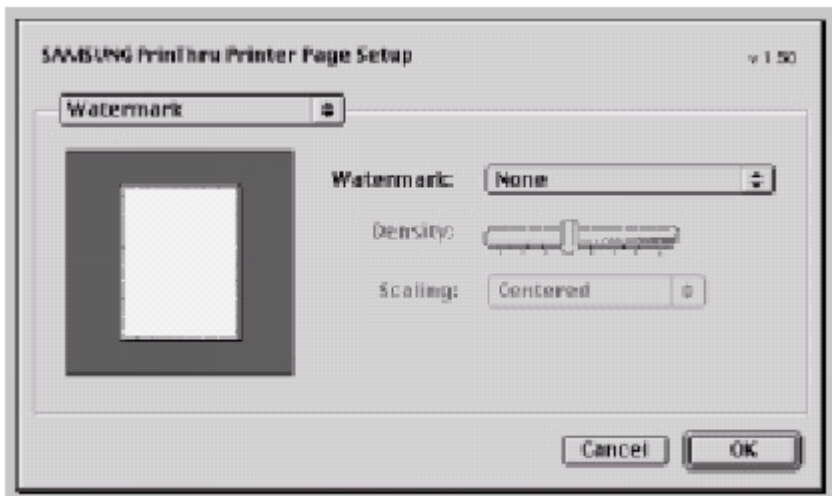

Использование вашего принтера с компьютером Macintosh

- 4 Откройте меню **File** (Файл) и щелкните на пункте **Print** (Печать). Вы увидите диалоговое окно с основными параметрами печати.
- 5 Выберите число копий и укажите, какие страницы вы хотите напечатать. Для настройки дополнительных параметров печати выберите желаемую опцию. Более подробные сведения смотрите на стр. **A.21**.

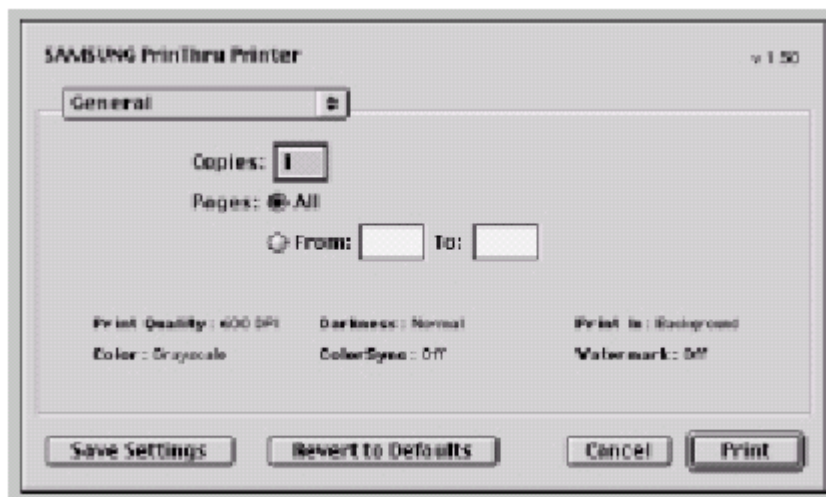

Выберите желаемую опцию для настройки дополнительных параметров печати.

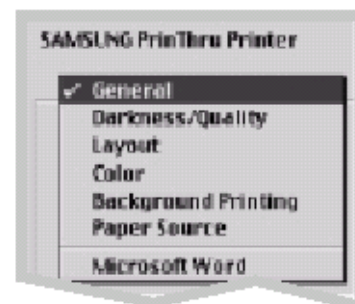

- 6 После завершения настройки параметров печати щелкните на кнопке **Print** (Печать).

Использование вашего принтера с компьютером Macintosh

Дополнительные параметры печати

Диалоговое окно Page Setup (Параметры страницы) содержит пять категорий дополнительных параметров печати. Ниже приведены названия всех этих категорий:

- Darkness/Quality (Плотность/Качество)
- Layout (Компоновка)
- Color (Цвет)
- Background Printing (Печать в фоновом режиме)
- Paper Source (Источник бумаги)

На приведенных ниже рисунках объясняются все эти параметры печати, имеющиеся в окне Page Setup (Параметры страницы).

Darkness/Quality (Плотность/Качество)

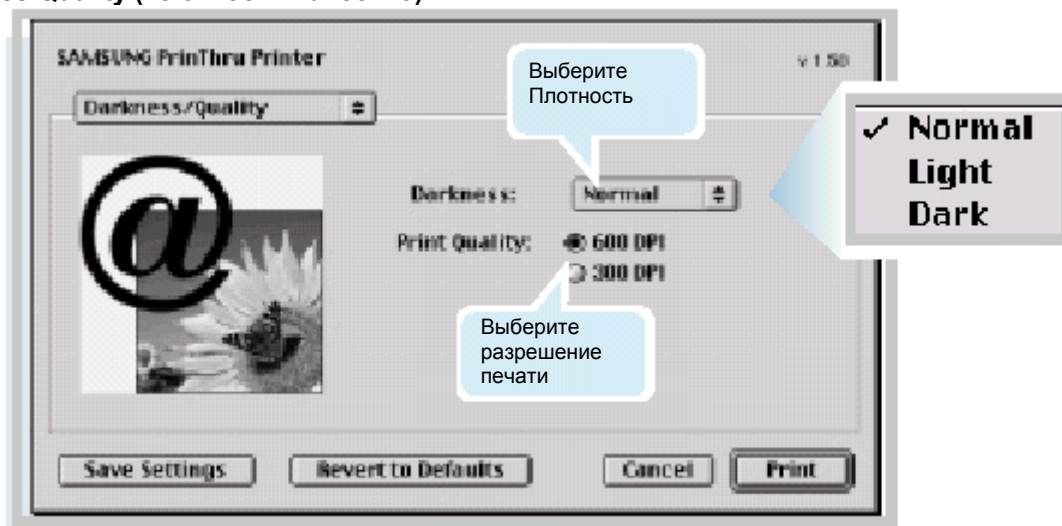

Layout (Компоновка)

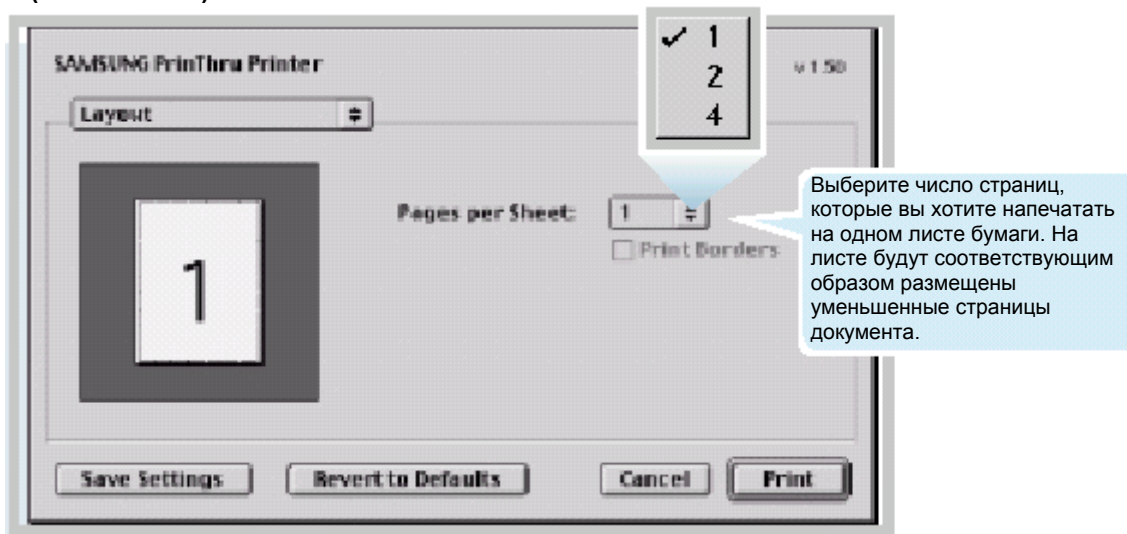

Использование вашего принтера с компьютером Macintosh

Color (Цвет)

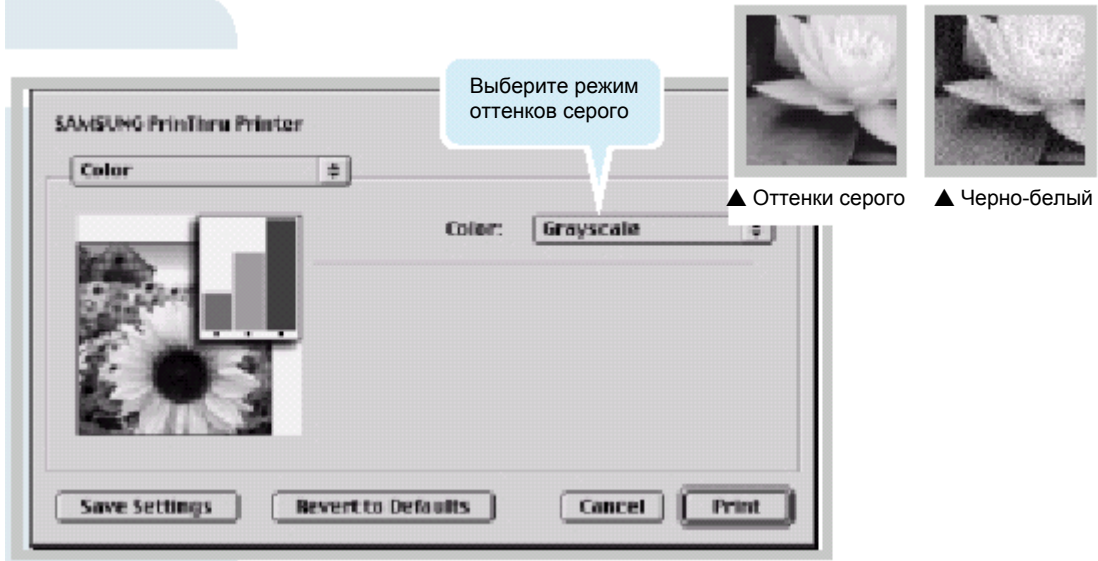

Background Printing (Печать в фоновом режиме)

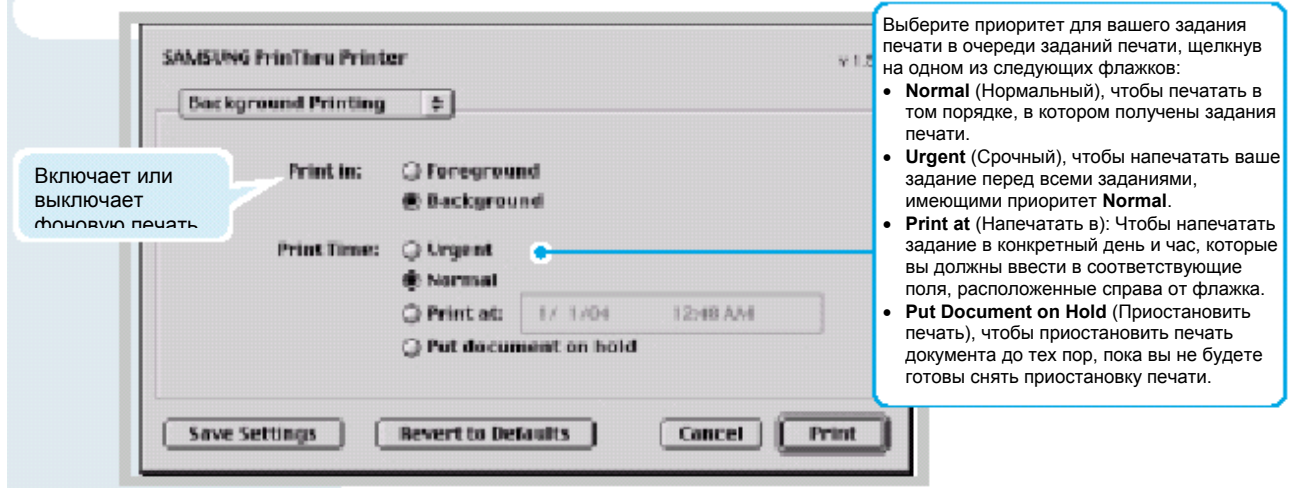

Paper Source (Источник бумаги)

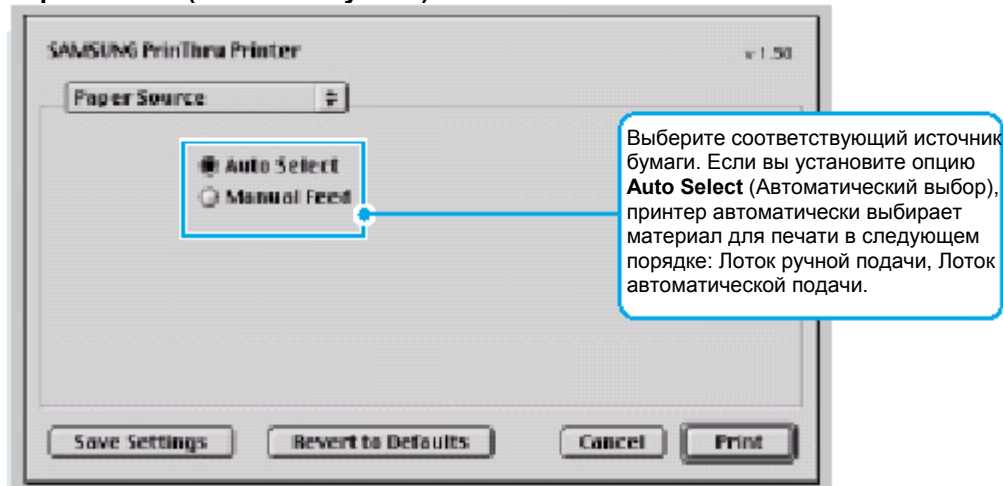

Установка драйвера для Linux

Этот файл конфигурации для ОС Linux разработан для принтера Samsung ML-1200 Series, совместимого с технологией PrinThru, и поддерживает версии ОС Linux Red Hat 6.0 и выше, Mandrake, SuSE, и т.п. За более подробной информацией по установке драйвера под версией ОС Linux, отличающейся от Linux Red Hat, обратитесь к файлу `readme.txt` в каталоге Linux на компакт-диске с драйверами.

Конфигурация драйвера для Linux

- 1 Файл настройки конфигурации
 - a. `/cdrom / linux / redhat / install.sh`
 - b. `/cdrom / linux / redhat / ssprt.db`
 - c. `/cdrom / linux / readme.txt`
- 2 Файл пакета Ghostscript
 - a. `/cdrom/linux/g5.10/g510.rpm`
 - b. `/cdrom/linux/g5.10/COPYING`
 - c. `/cdrom/linux/g5.50/g550.rpm`
 - d. `/cdrom/linux/g5.50/COPYING`

Установка

Для установки драйвера откройте окно x-терминала и выполните следующие шаги:

1. Смонтируйте дисковод CD-ROM

Примечание: Чтобы смонтировать дисковод CD-ROM, вы должны быть суперпользователем, либо суперпользователь должен предоставить вам полномочия на монтирование дисковода CD-ROM. Если вы не сможете монтировать дисковод CD-ROM, обратитесь к системному администратору.

Чтобы смонтировать дисковод CD-ROM:

- 1 Загрузите компакт-диск принтера Samsung ML-1200 Series в дисковод CD-ROM.
- 2 Чтобы получить доступ к файлам, содержащимся на диске CD-ROM, смонтируйте дисковод CD-ROM под каталогом `/mnt` или аналогичным, введя команду:
>mount -t iso9660 /dev/cdrom /mnt/cdrom

Установка драйвера для Linux

2. Установите Ghostscript

Примечание: Пакет Ghostscript может уже быть установлен на вашем компьютере с ОС Linux. Для поддержки эмуляции PrinThru, использующейся в принтере Samsung, необходимо обновить пакет ghostscript. Если вы не уверены, установлен ли на вашем компьютере пакет ghostscript, воспользуйтесь командой:
>rpm -q ghostscript (С помощью этой команды вы можете увидеть версию файла ghostscript, установленную в данный момент на вашем компьютере).

Чтобы обновить пакет ghostscript:

- 1 Перейдите в каталог, где хранится пакет ghostscript, набрав в командной строке:
>cd/mnt/cdrom/linux/g5.XX (где /mnt/cdrom - это каталог компакт-диска, который вы смонтировали, выполняя шаг 1, а XX означает версию пакета ghostscript, которую вы собираетесь установить, 10 или 50).
- 2 Удалите установленную в данный момент на вашей машине версию ghostscript, набрав в командной строке:
/mnt/cdrom/linux/g5.xx>rpm -e --nodeps ghostscript
- 3 Установите пакет ghostscript, находящийся на компакт-диске принтера Samsung ML-1200 Series, набрав в командной строке:
/mnt/cdrom/linux/g5.XX/rpm -ivh --nodeps -gs 5.xx.rpm
- 4 Когда установка будет завершена и на экране появится символ #, это означает, что пакет ghostscript успешно обновлен. Чтобы убедиться в этом, наберите в командной строке:
/mnt/cdrom/linux/g5.xx/rpm -q ghostscript

Если на экране появится сообщение "ghostscript-5.XX-xx", значит, установка успешно завершена.

3. Установите сценарий настройки

За более подробными сведениями об установке сценария настройки обратитесь к файлу
/cdrom/linux/readme.txt

Добавьте драйвер в список принтеров, набрав в командной строке:
/cdrom/linux/redhat/ >install.sh (или)
/cdrom/linux/redhat>./install.sh (если путь к текущему рабочему каталогу не определен напрямую).

4. Установите фильтр принтера

Чтобы установить фильтр:

- 1 Запустите утилиту **printtool** из окна x-терминала.
- 2 Щелкните на кнопке **Add**, чтобы добавить драйвер принтера.
- 3 В окне Add Printer Entry (Добавить запись принтера) примите решение о том, какой тип принтера вы будете использовать. Если ваш принтер подсоединен к ПК, выберите тип **Local Printer** (Локальный принтер).
- 4 Щелкните на кнопке **OK**.
- 5 Если появится кнопка **Info** (Информация), проигнорируйте ее, а щелкните на кнопке **OK**.
- 6 Откроется окно Edit xxxx Entry (Отредактировать запись xxxx) (где xxxx - тип принтера, выбранный вами при выполнении шага 3).

Если вы не являетесь опытным пользователем, не меняйте опцию **Names/Spool Directory/File Limit in Kb/Printer Device**
- 7 Щелкните на кнопке **Select** (Выбрать) в меню **Input Filter** (Фильтр ввода) для получения доступа к окну настройки фильтра.
- 8 Для поля Printer Type (Тип принтера) выберите значение **Samsung Printer PrinThru Compatible** (Принтер Samsung, совместимый с эмуляцией PrinThru). Затем выберите использующиеся по умолчанию разрешение и размер бумаги.
- 9 Для сохранения настроек щелкните на кнопке **OK**.
- 10 Щелкните на кнопке **OK** в окне "Edit xxxx Entry", чтобы завершить установку драйвера принтера.
- 11 Вы сможете увидеть, что драйвер принтера добавлен в окно драйверов. Выберите пункт **Quit** (Выход) в меню **PrintTool**.

Авторские права © 1999 на ПО GNU Ghostscript, расположенное в каталогах /linux/gs5.10 и /linux/gs5.50 на данном компакт-диске, принадлежат фирме Aladdin Enterprise, Menlo Park, California, и другим авторам, указанным в документации.

Это программное обеспечение не является предметом лицензионного соглашения для конечного пользователя: права на использование этого программного обеспечения дает лицензия GNU, содержащаяся в файле с именем COPYING, расположенном в данном каталоге.

Пакет GNU Ghostscript должен иметься на всех сайтах GNU, таких, как <ftp://ftp.gnu.org/pub/gnu/>.

Алфавитный указатель

L

Linux A.24

N

N-страничная печать 5.7

Б

Бумага

- Выбор 4.1
- Загрузка 2.4, 4.5
- Размеры материалов для печати и вместимость лотков 4.2, A.3
- Рекомендации по выбору 4.3, A.4
- Условия хранения A.6
- Характеристики A.2

В

Водяной знак, печать 5.13
 Возможности принтера 1.1
 Выбор места выхода бумаги 4.4

Г

Графические характеристики печати 5.11

Д

Дискета: создание, установка ПО 2.13

Драйвер

- USB-драйвер A.10
- Для Linux A.23
- Для Macintosh A.16
- Доступ 5.1
- Удаление 2.11
- Установка 2.8

Драйвер принтера - см. *Драйвер*

З

Загрузка бумаги

- В лоток автоматической подачи 2.4
- В лоток ручной подачи 4.5

Заедание - см. *заедание бумаги*

Заедания бумаги, устранение

- Во входной зоне 7.6
- В зоне выхода 7.6
- Внутри принтера 7.8
- Советы по предотвращению заеданий бумаги 7.10

И

Индикатор "Кончилась бумага" 3.3, 7.17
 Индикатор Data (Данные) 3.3
 Индикатор Error (Ошибка) 7.17
 Индикаторы панели управления 3.3, 7.17
 Индикация нехватки бумаги 3.3, 7.17
 Источник бумаги, установка 5.3

К

Картридж с тонером

- Вторичная переработка 6.1
- Ожидаемый срок службы 6.1
- Перераспределение тонера 6.2
- Установка 2.2
- Хранение 6.1
- Чистка 6.5
- Экономия тонера 5.6

Качество печати, проблемы 7.11
 Кнопка Demo (Пробный лист) 3.1
 Кнопка Toner Save (Экономия тонера) 3.2 5.6
 Кнопка Отмена/Перепечатка 3.2
 Компоненты принтера 1.3
 Компьютер Macintosh A.17

Л

Лоток автоматической подачи

- Загрузка бумаги 4.5
- Установка источника бумаги 5.3

Лоток для выхода бумаги лицевой стороной вниз 4.4

Лоток ручной подачи

- Загрузка бумаги 4.5
- Установка источника бумаги 5.3

М

Материалы для печати - см. *Бумага*

Н

Настройка для печати в сети 5.21

О

Ориентация бумаги 5.3
 Ориентация бумаги, настройка 5.3
 Отмена задания печати 5.5

Алфавитный указатель

П

- Панель управления
 - Индикаторы 3.3
 - Кнопки 3.1
- Перепечатка последней страницы 5.20
- Печать
 - Водяные знаки 5.13
 - В сетевой среде 5.21
 - Общие проблемы, устранение 7.2
 - Отмена 5.5
 - Печать нескольких страниц на одном листе бумаги 5.7
 - Подгонка под выбранный размер бумаги 5.8
 - Плакат 5.9
 - Проблемы с качеством, устранение 7.11
 - Пробная страница 2.7
 - Справка по печати 5.5
 - Страничный наложение 5.16
 - Чистящий лист 6.5
- Печать на конвертах 4.7
- Печать на картоне 4.13
- Печать на диапозитивам 4.11
- Печать на фирменных бланках 4.12
- Печать нескольких страниц на одном листе бумаги 5.7
- Печать наложения 5.16
- Печать плакатов 5.9
- Печать пробной страницы 2.7
- Печать чистящего листа 6.5
- Печать наклеек 4.10
- ПО для принтера, установка 2.8
- Подгонка под выбранный размер бумаги 5.8
- Проблемы с качеством печати, устранение
 - Буквы неправильной формы 7.14
 - Вертикальные линии 7.12
 - Выпадения 7.12
 - Горизонтальные полосы 7.16
 - Изгиб или волнистость 7.15
 - Контрольный перечень 7.11
 - Крапинки тонера 7.12
 - Морщины или складки 7.15
 - Наклон страницы 7.14
 - Не закрепившийся тонер 7.16
 - Обратная сторона напечатанной страницы грязная 7.15
 - Повторяющиеся вертикальные дефекты 7.13
 - Пустоты в буквах 7.16
 - Рассеянные фоновые пятна 7.14
 - Светлая или блеклая печать 7.11
 - Серый фон 7.13
 - Смазанный тонер 7.13
 - Черные страницы 7.15

Проблемы, устранение

- Заедание бумаги 7.6
- Контрольный перечень 7.1
- Общие проблемы 7.2
- Общие проблемы Windows 7.19
- Проблемы с качеством печати 7.11
- Сообщения об ошибке 7.17

Р

- Размер бумаги, установка 5.3
- Разрешение печати 5.11
- Распаковка 2.1
- Режим энергосбережения 5.12
- Рычаг выбора выхода 4.4

С

- Системная ошибка 7.18
- Соединение через параллельный порт 2.6
- Сообщения об ошибках 7.17
- Страничные наложения, печать 5.16

Т

- Технические характеристики
 - Бумага А.2
 - Принтер А.1
- Тип бумаги, установка 5.3

У

- Удаление драйвера 2.11
- Установка
 - Драйвера для Linux А.23
 - Драйвера для Macintosh А.17
 - Картриджа с тонером 2.2
 - ПО для принтера 2.8
 - ПО с дискеты 2.13
 - USB-драйвера А.10
- Установка USB-кабеля А.10
- Установка принтера Глава 2
- Устранение проблем см. *Проблемы, устранение*

Ч

- Чистка принтера 6.4

Щ

- Щель для выхода бумаги лицевой стороной вверх 4.4

СИСТЕМА СЕРТИФИКАЦИИ ГОСТ Р
ГОССТАНДАРТ РОССИИ



СЕРТИФИКАТ СООТВЕТСТВИЯ

№ РОСС КР.АЯ46.В41378

Срок действия с 30.07.2001 г. по 16.05.2003 г.

№4728505 ❄

ОРГАН ПО СЕРТИФИКАЦИИ

ПРОМЫШЛЕННОЙ ПРОДУКЦИИ РОСТЕСТ-МОСКВА
РОСС RU.0001.10АЯ46

117418, Москва, Нахимовский проспект, д. 31. Телефон (095)129-26-00

ПРОДУКЦИЯ

Лазерные принтеры мод. ML-4500, ML-1210
Серийный выпуск

КОД ОК 005 (ОКП):

40 3300

СООТВЕТСТВУЕТ ТРЕБОВАНИЯМ НОРМАТИВНЫХ ДОКУМЕНТОВ
ГОСТ Р 50377-92, ГОСТ Р 51318.22-99 (класс В), ГОСТ Р50839-95(группа II)

КОД ТН ВЭД СНГ:

8471 60 400 0

ИЗГОТОВИТЕЛЬ

Фирма " Самсунг Электроникс Ко,Лтд",Корея
(заводы-изготовители согласно Приложения N 0656509 к сертификату)

СЕРТИФИКАТ ВЫДАН

Фирма " Самсунг Электроникс Ко,Лтд",Корея
416,Маэтан-3 Донг,Палдал-гу,Сувон Сити,Кюнгки-до,441-742,Корея.

НА ОСНОВАНИИ

Протокол испытания № 557/01 от 16.07.2001 г. ИЛ ТС ЭМС "Ростест-Москва" (рег.№ РОСС RU.0001.21МЭ19 от 14.07.1998 г.)
Сертификат СВ TEST NJPTUV-001579 от 16052000, протокол испытаний NE2060881 E01 9 Японского органа по сертификации (TUV Rheinland Japan Ltd).
Санитарно-эпидемиологическое заключение № 50.РВ.01.403.П.005090.07.01,50.РВ.01.403.П.005089.07.01 от 27.07.2001 Центральной санитарно-эпидемиологической лаборатории РВСН N117.

ДОПОЛНИТЕЛЬНАЯ ИНФОРМАЦИЯ

Официальный представитель в РФ-фирма " Самсунг Электроникс Ко,Лтд"-
103009,Москва,Б.Гнездниковский пер.,строение2,эт.6

Руководитель органа

В.А. Слесаренко

инициалы, фамилия

Эксперт

Л.В. Кузнецова

инициалы, фамилия

Сертификат имеет юридическую силу на всей территории Российской Федерации