

Samsung ML-2510 Series / ML-2570 Series
Черно-белый лазерный принтер



Руководство пользователя

SAMSUNG

Данное руководство предназначено только для ознакомления. Любая информация, содержащаяся в руководстве, может быть изменена без предупреждения. Компания Samsung Electronics не несет ответственности за какие бы то ни было убытки, прямые или косвенные, вызванные использованием данного руководства или связанные с ним.

© 2006 Samsung Electronics Co., Ltd. Все права защищены.

- ML-2510, ML-2570 и ML-2571N являются названиями моделей компании Samsung Electronics Co., Ltd.
- Samsung и эмблема Samsung являются торговыми марками компании Samsung Electronics Co., Ltd.
- Centronics является торговой маркой компании Centronics Data Computer Corporation.
- IBM и IBM PC являются торговыми марками корпорации International Business Machines.
- PCL и PCL 6 являются торговыми марками компании Hewlett-Packard.
- Microsoft, Windows, Windows 98, Windows Me, Windows 2000, Windows NT 4.0, Windows XP(32/64 bit) и Windows 2003 являются зарегистрированными торговыми марками корпорации Microsoft.
- PostScript 3 является торговой маркой корпорации Adobe System, Inc.
- UFST® и MicroType™ являются зарегистрированными торговыми марками Monotype Imaging Inc.
- TrueType, Laser Writer и Macintosh являются торговыми марками компании Apple Computer, Inc.
- Остальные торговые знаки и названия изделий являются торговыми марками соответствующих компаний или организаций.

contact SAMSUNG worldwide

If you have any comments or questions regarding Samsung products, contact the Samsung customer care center.

COUNTRY	CUSTOMER CARE CENTER	WEB SITE
ARGENTINE	0800-333-3733	www.samsung.com/ar
AUSTRALIA	1300 362 603	www.samsung.com/au
AUSTRIA	0800-SAMSUNG (726-7864)	www.samsung.com/at
BELGIUM	02 201 2418	www.samsung.com/be
BRAZIL	0800-124-421 4004-0000	www.samsung.com/br
CANADA	1-800-SAMSUNG (726-7864)	www.samsung.com/ca
CHILE	800-SAMSUNG (726-7864)	www.samsung.com/cl
CHINA	800-810-5858 400-810-5858 010-6475 1880	www.samsung.com/cn
COLOMBIA	01-8000112112	www.samsung.com.co
COSTA RICA	0-800-507-7267	www.samsung.com/ latin
CZECH REPUBLIC	800-726-786 (800 - SAMSUNG) Samsung Zrt., česká organizační složka, Oasis Florenc, Sokolovská394/17, 180 00, Praha 8	www.samsung.com/cz
DENMARK	70 70 19 70	www.samsung.com/dk
ECUADOR	1-800-10-7267	www.samsung.com/ latin
EL SALVADOR	800-6225	www.samsung.com/ latin
ESTONIA	800-7267	www.samsung.ee
KAZAKHSTAN	8-10-800-500-55-500	www.samsung.com/ kz_ru
KYRGYZSTAN	00-800-500-55-500	
FINLAND	030-6227 515	www.samsung.com/fi
FRANCE	3260 SAMSUNG 08 25 08 65 65 (€ 0,15/min)	www.samsung.com/fr
GERMANY	01805 - SAMSUNG (726-7864 € 0,14/min)	www.samsung.de
GUATEMALA	1-800-299-0013	www.samsung.com/ latin
HONDURAS	800-7919267	www.samsung.com/ latin
HONG KONG	3698 4698	www.samsung.com/hk
HUNGARY	06-80-SAMSUNG (726-7864)	www.samsung.com/hu

COUNTRY	CUSTOMER CARE CENTER	WEB SITE
INDIA	3030 8282 1800 110011 1-800-3000-8282	www.samsung.com/in
INDONESIA	0800-112-8888	www.samsung.com/id
ITALIA	800-SAMSUNG(726-7864)	www.samsung.com/it
JAMAICA	1-800-234-7267	www.samsung.com/ latin
JAPAN	0120-327-527	www.samsung.com/jp
LATVIA	8000-7267	www.samsung.com/lv
LITHUANIA	8-800-77777	www.samsung.com/lt
LUXEMBURG	02 261 03 710	www.samsung.com/lu
MALAYSIA	1800-88-9999	www.samsung.com/my
MEXICO	01-800-SAMSUNG (726-7864)	www.samsung.com/mx
NETHERLANDS	0900 SAMSUNG(726-7864 € 0,10/min)	www.samsung.com/nl
NEW ZEALAND	0800 SAMSUNG (0800 726 786)	www.samsung.com/nz
NICARAGUA	00-1800-5077267	www.samsung.com/ latin
NORWAY	815-56 480	www.samsung.com/no
PANAMA	800-7267	www.samsung.com/ latin
PHILIPPINES	1800-10-SAMSUNG (726-7864)	www.samsung.com/ph
POLAND	0 801 801 881 022-607-93-33	www.samsung.com/pl
PORTUGAL	80820-SAMSUNG (726-7864)	www.samsung.com/pt
PUERTO RICO	1-800-682-3180	www.samsung.com/ latin
REP. DOMINICA	1-800-751-2676	www.samsung.com/ latin
EIRE	0818 717 100	www.samsung.com/ie
RUSSIA	8-800-555-55-55	www.samsung.ru
SINGAPORE	1800-SAMSUNG (726-7864)	www.samsung.com/sg
SLOVAKIA	0800-SAMSUNG (726-7864)	www.samsung.com/sk
SOUTH AFRICA	0860 SAMSUNG (724-7864)	www.samsung.com/za

COUNTRY	CUSTOMER CARE CENTER	WEB SITE
SPAIN	902-1-SAMSU(72678)	www.samsung.com/es
SWEDEN	0771-400 200	www.samsung.com/se
SWITZERLAND	0800-SAMSUNG (726-7864)	www.samsung.com/ch
TADJIKISTAN	8-10-800-500-55-500	
TAIWAN	0800-329-999	www.samsung.com/tw
THAILAND	1800-29-3232 02-689-3232	www.samsung.com/th
TRINIDAD & TOBAGO	1-800-SAMSUNG (726-7864)	www.samsung.com/latin
TURKEY	444 77 11	www.samsung.com/tr
U.A.E	800-SAMSUNG (726-7864) 8000-4726	www.samsung.com/ae
U.K	0845 SAMSUNG (726-7864)	www.samsung.com/uk
U.S.A	1-800-SAMSUNG (726-7864)	www.samsung.com/us
UKRAINE	8-800-502-0000	www.samsung.ua
UZBEKISTAN	8-10-800-500-55-500	www.samsung.com/kz_ru
VENEZUELA	0-800-100-5303	www.samsung.com/latin
VIETNAM	1 800 588 889	www.samsung.com/vn

СОДЕРЖАНИЕ

1. Введение	
Возможности принтера	1.1
Обзор принтера	1.2
Внешний вид панели управления	1.3
Дополнительные сведения	1.3
Выбор места установки	1.4
2. Базовая настройка	
Печать тестовой страницы	2.1
Работа в режиме экономии тонера	2.1
3. Обзор программного обеспечения	
Поставляемое программное обеспечение	3.1
Функции драйвера принтера	3.2
Системные требования	3.2
4. Настройка сети	
Введение	4.1
Поддерживаемые операционные системы	4.1
Установка сервера с внешним сетевым интерфейсом	4.2
5. Загрузка материалов для печати	
Выбор материала для печати	5.1
Загрузка бумаги	5.4
Выбор выходного лотка	5.6
6. Печать	
Печать документа	6.1
Отмена задания печати	6.1
7. Заказ расходных материалов и дополнительных компонентов	
Картридж с тонером	7.1
Дополнительный компонент	7.1
Как приобрести	7.1
8. Обслуживание	
Чистка принтера	8.1
Обслуживание картриджа с тонером	8.3
Печать страницы конфигурации	8.5
Изнашивающиеся компоненты	8.5

9. Устранение неисправностей	
Устранение замятий бумаги	9.1
Действия при возникновении неисправностей	9.4
Индикаторы	9.4
Устранение основных проблем, возникающих при печати	9.5
Устранение проблем с качеством печати	9.7
Типичные проблемы при использовании Windows	9.9
Типичные проблемы при использовании PostScript	9.9
Типичные проблемы при использовании Linux	9.10
Типичные проблемы при использовании Macintosh	9.10
10. Технические характеристики	
Технические характеристики принтера	10.1

Правила техники безопасности и меры предосторожности

Во избежание возникновения пожара, поражения электрическим током или получения травмы при эксплуатации устройства соблюдайте меры предосторожности.

- 1 Внимательно изучите все инструкции.
- 2 Следуйте общим правилам эксплуатации электрических устройств.
- 3 Обратите внимание на предупреждения и инструкции, содержащиеся в надписях на самом устройстве и в прилагаемой к нему документации.
- 4 Если инструкция по эксплуатации противоречит требованиям безопасности, следуйте правилам безопасности. Возможно, инструкция по эксплуатации была неправильно понята. Если противоречие между инструкциями разрешить не удастся, обратитесь к продавцу устройства или в службу технической поддержки.
- 5 Перед чисткой устройства отсоедините его от сети электропитания. Не пользуйтесь чистящими жидкостями и аэрозолями. Для чистки устройства можно применять только влажную ткань.
- 6 Не размещайте устройство на неустойчивых тележках, подставках или столах. Падение устройства может причинить серьезный ущерб.
- 7 Никогда не размещайте устройство на отопительных устройствах, нагревателях, кондиционерах, вентиляционных каналах или вблизи них.
- 8 Не ставьте никакие предметы на шнур питания. Размещайте устройство таким образом, чтобы нельзя было наступить на кабели устройства.
- 9 Электрическая нагрузка на розетки и шнуры питания не должна превышать допустимую для этих устройств. Иначе может уменьшиться производительность и возникнет угроза пожара и поражения электрическим током.
- 10 Не позволяйте домашним животным грызть шнур электропитания и интерфейсные кабели для подключения к компьютеру.
- 11 Избегайте попадания в устройство посторонних предметов через отверстия в корпусе устройства. Они могут вызвать замыкание электрических цепей под высоким напряжением, что может привести к пожару или поражению электрическим током. Избегайте попадания жидкостей внутрь устройства или на него.
- 12 Не разбирайте устройство во избежание поражения электрическим током. Если требуется ремонт, обратитесь в службу технической поддержки. Эксплуатация устройства с открытыми или снятыми крышками опасна, в том числе из-за угрозы поражения электрическим током. Неправильная сборка устройства может вызвать поражение электрическим током при последующей эксплуатации.
- 13 В перечисленных ниже случаях следует немедленно отсоединить устройство от компьютера и сети электропитания и обратиться за помощью к техническому специалисту.
 - Поврежден шнур питания, разъемы или кабель для подключения к компьютеру.
 - В устройство попала жидкость.
 - Устройство облили водой, или оно попало под дождь.
 - Устройство работает неправильно, хотя инструкции соблюдались точно.
 - Устройство уронили, или на его корпусе видны повреждения.
 - Производительность устройства внезапно значительно изменилась.
- 14 Пользуйтесь только теми органами управления устройством, которые описаны в инструкциях по эксплуатации. Использование других органов управления устройством может привести к его повреждению, устранение которого и восстановление работоспособности устройства потребуют вмешательства технических специалистов.

- 15 Не пользуйтесь устройством во время грозы. Существует риск поражения молнией. По возможности отсоединяйте устройство от сети электропитания во время грозы.
- 16 При печати большого количества копий поверхность выходного лотка может нагреться. Не прикасайтесь к этой поверхности сами и следите, чтобы к ней не прикасались дети.
- 17 Для безопасной работы с устройством используйте шнур питания, поставляемый в комплекте. Если длина шнура превышает 2 м при напряжении питания 110 В используйте шнур сечением 16 AWG* или выше.
- 18 СОХРАНЯЙТЕ ЭТИ ИНСТРУКЦИИ.

Техника безопасности при эксплуатации лазерных устройств

Данное устройство сертифицировано в США и соответствует требованиям параграфа J главы 1 сборника № 21 федеральных норм и правил Министерства здравоохранения и социального обеспечения для лазерных устройств класса I(1). В других странах данный принтер сертифицирован как лазерное устройство класса I, соответствующее требованиям Международной электротехнической комиссии (IEC 825).

Лазерные устройства класса I не считаются опасными. Блок лазера и принтер сконструированы таким образом, что во время нормальной работы или технического обслуживания облучение человека лазерным излучением не превышает уровня, соответствующего классу I.

ВНИМАНИЕ!

Не используйте и не обслуживайте устройство, если с блока сканирующего лазера снята защитная крышка. Невидимый отраженный луч может повредить глаза. Во избежание возникновения пожара, поражения электрическим током или получения травмы при эксплуатации устройства соблюдайте перечисленные ниже меры предосторожности.



* AWG: American Wire Gauge

Техника безопасности при наличии озона



Во время нормальной работы данное устройство вырабатывает озон. Количество выделяемого озона не представляет опасности для оператора. Тем не менее, рекомендуется использовать устройство в хорошо проветриваемом помещении.

Дополнительную информацию об озоне можно получить в местном торговом представительстве компании Samsung.

Энергосбережение

Данное устройство использует современную технологию энергосбережения, которая позволяет снизить потребление энергии устройством во время простоя.

Если устройство не получает никаких данных в течение длительного времени, потребление им электроэнергии автоматически уменьшается.

Утилизация



При переработке и утилизации упаковки данного товара соблюдайте нормы охраны окружающей среды.

АЯ46



Излучение радиоволн

Регулятивные нормы Федеральной комиссии по средствам связи

Настоящее устройство прошло испытания, показавшие его соответствие ограничениям, относящимся к части 15 правил Федеральной комиссии по средствам связи для цифровых устройств класса В. Эти ограничения введены для того, чтобы в разумных пределах обеспечить защиту от нежелательных и вредных помех в жилых помещениях. Настоящее оборудование генерирует, использует и может излучать радиоволны, и в случае установки и эксплуатации с нарушением инструкций может создавать помехи на линиях радиосвязи. Однако и в случае установки с соблюдением инструкций не гарантируется отсутствие помех. Если данное устройство создает помехи радио- и телевизионному приему, что можно определить путем выключения и включения устройства, попытайтесь устранить помехи одним из следующих способов:

- Переориентируйте или переместите приемную антенну.
- Увеличьте расстояние между данным оборудованием и приемником.
- Подключите оборудование и приемное устройство к разным ветвям сети электропитания
- Проконсультируйтесь с продавцом или радио- телемастером.

ВНИМАНИЕ! Внесение в устройство изменений или модификаций, не одобренных производителем, может повлечь за собой потерю пользователем права на эксплуатацию данного оборудования.

Регулятивные нормы Канады по отношению к эфирным помехам

Данная цифровая аппаратура не превышает ограничения, определенные для класса В, в области излучения радиощумов для цифровых устройств, установленных стандартом «Цифровая аппаратура» (ICES-003) Министерства науки и промышленности Канады.

Cet appareil numérique respecte les limites de bruits radioélectriques applicables aux appareils numériques de Classe B prescrites dans la norme sur le matériel brouilleur: “Appareils Numériques”, ICES-003 édictée par l’Industrie et Sciences Canada.

Декларация о соответствии требованиям (страны Европы)

Сертификация



Маркировка CE на данном изделии означает декларацию компании Samsung Electronics о соответствии требованиям директив 93/68/ЕЕС Европейского союза за следующими датами:

1 января 1995 г.: директива Совета 73/23/ЕЕС о согласовании законов государств-членов Европейского союза, касающихся оборудования, использующего низкое напряжение.

1 января 1996 г.: директива Совета 89/336/ЕЕС (92/31/ЕЕС) о согласовании законов государств-членов Европейского союза, касающихся электромагнитной совместимости.

9 марта 1999 г.: директива Совета 1999/5/ЕС о радиотехническом оборудовании и терминалах связи и взаимном признании их соответствия требованиям.

Полный текст декларации с указанием соответствующих директив и стандартов можно получить в торговом представительстве компании Samsung Electronics.

1 Введение

Поздравляем с покупкой принтера!

Глава включает следующие разделы:

- **Возможности принтера**
- **Обзор принтера**
- **Внешний вид панели управления**
- **Дополнительные сведения**
- **Выбор места установки**

Возможности принтера

Этот принтер обладает специальными возможностями, позволяющими улучшить качество печати. Принтер обеспечивает следующие возможности.

Печать с отличным качеством и высокой скоростью



- Печать можно выполнять с разрешением до **1200 x 1200 тчк/дюйм** (модели **ML-2570** и **ML-2571N**) или **1200 x 600 тчк/дюйм** (модель **ML-2510**). См. раздел **Программное обеспечение**.
- Печать на бумаге формата А4 выполняется со скоростью до 24 стр./мин^а, а на бумаге формата Letter — до 25 стр./мин.

Удобство работы с бумагой

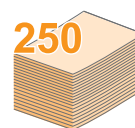

- Лоток ручной подачи поддерживает печать конвертов, наклеек, прозрачной пленки, материалов нестандартных размеров, открыток и тяжелой бумаги по одному листу.
- Стандартный лоток на 250 листов поддерживает печать на обычной бумаге.
- Выходной лоток на 100 листов обеспечивает удобный доступ к бумаге.

Создание профессиональных документов

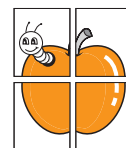

- Печать **водяных знаков**. К документу можно добавлять различные надписи (например, надпись «Секретно»). См. раздел **Программное обеспечение**.
- Печать **плакатов**. Для создания плаката текст и изображение на каждой странице документа увеличиваются, распечатываются на нескольких листах бумаги и склеиваются. См. раздел **Программное обеспечение**.

Экономия средств и времени

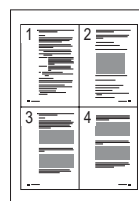

- Принтер может работать в режиме экономии тонера. См. раздел **Программное обеспечение**.
- Для экономии бумаги можно печатать на обеих сторонах листа (функция **ручной двухсторонней печати**).
- Можно также распечатать несколько страниц на одном листе (функция **печати нескольких страниц на одной стороне**). См. раздел **Программное обеспечение**.
- Готовые формы и бланки можно печатать на обычной бумаге. См. раздел **Программное обеспечение**.
- Принтер автоматически **экономит электроэнергию**, снижая ее потребление в неработающем состоянии.

Расширение возможностей принтера



- **Сетевой интерфейс** позволяет выполнять печать по сети. Кроме того, к принтерам ML-2510 и ML-2570 можно добавить сервер с внешним сетевым интерфейсом. Модель ML-2571N поставляется со встроенным сетевым интерфейсом 10/100 Base TX.

а. страниц в минуту

Печать в различных средах

- Эмуляция* PostScript 3 (PS) позволяет выполнять печать с применением языка PS (модели ML-2570 и ML-2571N).

* Эмуляция Zoran IPS, совместимая с языком PostScript 3.



- © Zoran Corporation, 1995–2005. Все права защищены. Zoran, эмблема Zoran, IPS/PS3 и OneImage являются товарными знаками компании Zoran Corporation.

* 136 шрифтов PS3.

- Содержит UFST и MicroType компании Monotype Imaging Inc.

- Принтер позволяет печатать в ОС **Windows 98/Me/NT 4.0/2000/XP(32/64 bit)/2003**.
- Принтер совместим с операционной системой **Linux** и компьютерами **Macintosh**.
- Принтер поддерживает как **параллельный** интерфейс, так и интерфейс **USB**.
- Кроме того, можно использовать **сетевой интерфейс**. Модель ML-2571N поставляется со встроенным сетевым интерфейсом 10/100 Base TX. Сервер с внешним сетевым интерфейсом должен быть установлен для моделей ML-2510 и ML-2570.

Характеристики принтера

В таблице приведены общие сведения о функциях, поддерживаемых принтером.

(I: Установлено, O: Дополнительно, Нет)

Характеристики	ML-2510	ML-2570	ML-2571N
Параллельный интерфейс IEEE 1284	I	I	I
USB 2.0	I (USB 1.1 Высоко- скоростной интерфейс USB 2.0)	I (USB 2.0 Высоко- скоростной интерфейс USB 2.0)	I (USB 2.0 Высоко- скоростной интерфейс USB 2.0)
Сетевой интерфейс (Ethernet 10/100 Base TX)	O (Внешний)	O (Внешний)	I
Эмуляция PCL	Нет	I	I
Эмуляция PostScript	Нет	I	I

Обзор принтера

Вид спереди

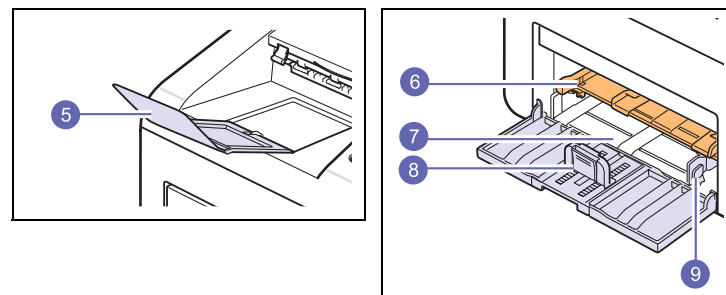
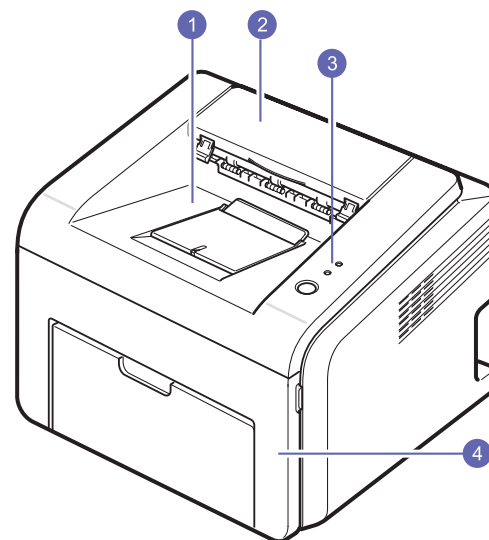

* На рисунке показан принтер ML-2571N.

1	Выходной лоток	6	Лоток ручной подачи
2	Верхняя крышка	7	Стандартный лоток
3	Панель управления	8	Ограничитель длины бумаги
4	Передняя крышка	9	Ограничитель ширины бумаги
5	Расширитель выходного лотка		

Вид сзади

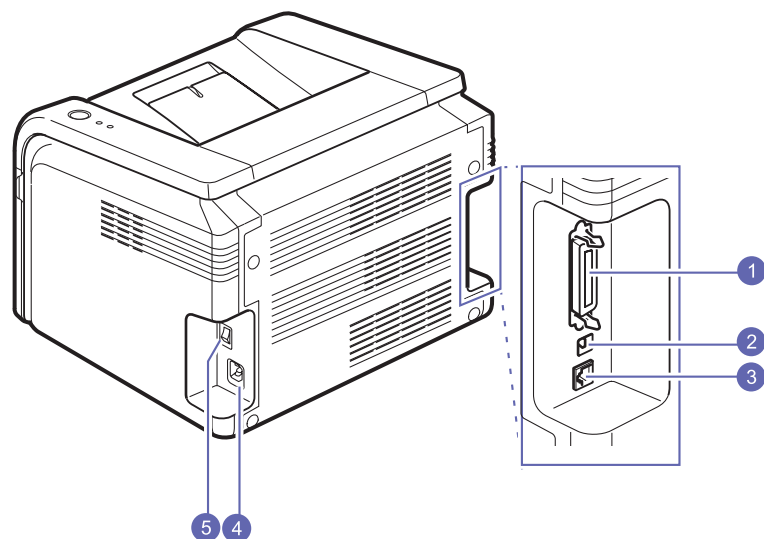

* На рисунке показан принтер ML-2571N.

1	Параллельный порт	4	Гнездо разъема питания
2	Порт USB	5	Выключатель питания
3	Сетевой порт		

Внешний вид панели управления

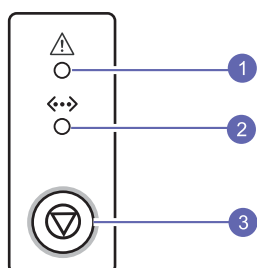

1	Ошибка. Указывает состояние принтера. См. с. 9.4.
2	Подключен. Указывает состояние принтера. См. с. 9.4.
3	Отмена. Печатает тестовую страницу или страницу конфигурации. Отменяет задание печати. Отдает принтеру команду выбрать материал для печати.

Дополнительные сведения

Информацию о настройке и использовании принтера можно найти в следующих печатных и электронных источниках.

Краткое руководство по установке



Содержит сведения о настройке принтера. При подготовке принтера к работе следуйте инструкциям, изложенным в этом руководстве.

Интерактивное руководство пользователя



Содержит подробные инструкции, позволяющие полностью использовать возможности принтера, а также сведения об обслуживании, устранении неполадок и установке дополнительных компонентов.

Руководство пользователя включает также раздел **Программное обеспечение**, содержащий инструкции по выполнению печати под управлением различных операционных систем, а также по использованию прилагаемого программного обеспечения.



Примечание

- Руководства пользователя на других языках можно найти на компакт-диске с драйверами принтера в папке **Manual**.

Руководство пользователя сетевого принтера



Данное руководство находится на компакт-диске с программным обеспечением для работы в сети и содержит инструкции по подключению и настройке принтера для работы в сети.

Справка по драйверу принтера



Содержит справочную информацию о свойствах драйвера принтера и инструкции по их настройке для выполнения печати. Чтобы отобразить справку драйвера принтера, нажмите в окне свойств принтера кнопку **Справка**.

Веб-сайт Samsung

При наличии доступа в Интернет для получения справки, поддержки, драйверов принтера и информации для заказа обращайтесь на веб-сайт Samsung по адресу www.samsungprinter.com.

Выбор места установки

Расположите принтер на ровной горизонтальной устойчивой поверхности со свободной циркуляцией воздуха. Вокруг принтера должно быть достаточно места для открывания крышек и выдвигания лотков.

Устройство должно находиться в сухом, хорошо проветриваемом помещении, вдали от прямых солнечных лучей и источников тепла, холода или влаги. Не располагайте принтер у края стола.

Необходимое пространство

Спереди. 482,6 мм
(для вытаскивания лотка)

Сзади. 100 мм
(для вентиляции)

Справа. 100 мм
(для вентиляции)

Слева. 100 мм
(для вентиляции)

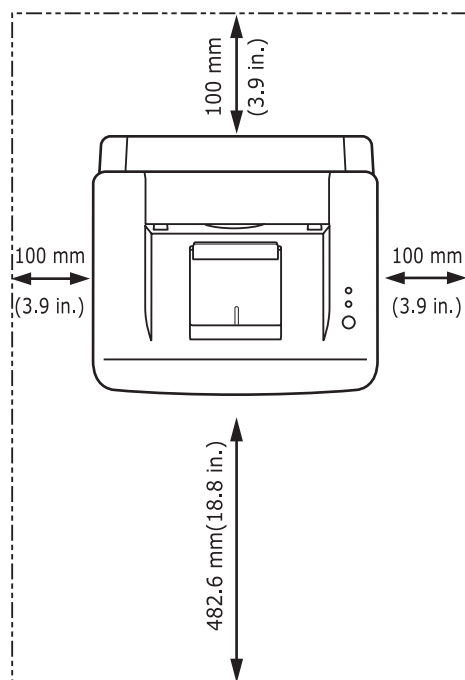

2 Базовая настройка

Глава включает следующие разделы:

- **Печать тестовой страницы**
- **Работа в режиме экономии тонера**

Печать тестовой страницы

Печать тестовой страницы позволяет проверить правильность работы принтера.

Нажмите кнопку **Отмена** и удерживайте ее нажатой около двух секунд.

Тестовая страница будет выведена на печать.

Работа в режиме экономии тонера

Режим экономии тонера позволяет уменьшить расход тонера при печати. При использовании этого режима увеличивается срок службы картриджа и снижается стоимость печати страницы по сравнению с обычным режимом, но одновременно ухудшается качество печати. Данный режим недоступен, если задан параметр **1200 тчк/дюйм (высшее)**.

Режим экономии тонера можно включить из окна свойств принтера в драйвере принтера. См. раздел **Программное обеспечение**.

3 Обзор программного обеспечения

В данной главе содержится обзор программного обеспечения, поставляемого вместе с принтером. Подробная информация об установке и использовании программного обеспечения приведена в разделе **Программное обеспечение**.

Глава включает следующие разделы:

- **Поставляемое программное обеспечение**
- **Функции драйвера принтера**
- **Системные требования**

Поставляемое программное обеспечение

После настройки принтера и его подключения к компьютеру необходимо установить программное обеспечение принтера с компакт-диска, который входит в комплект поставки.

Ниже приведены сведения о программном обеспечении, которое можно установить с диска.

Компакт-диск	Комплект поставки	
Компакт-диск с программным обеспечением принтера	Windows	<ul style="list-style-type: none">• Драйвер принтера. Позволяет использовать все функциональные возможности принтера.• Smart Panel. Данная программа позволяет контролировать состояние принтера и оповещать пользователя о возникающих при печати ошибках.• Утилита настройки принтера. Данная программа устанавливается автоматически при установке программы Smart Panel (только для моделей ML-2570 и ML-2571N).• Драйвер PCL6. Этот драйвер служит для печати документов с использованием языков PCL6 и PCL5e (только для моделей ML-2570 и ML-2571N).• Файл Postscript Printer Description (PPD). Драйвер PostScript позволяет печатать документы, содержащие сложные шрифты и графические элементы, используя язык PostScript (только для моделей ML-2570 и ML-2571N).• Руководство пользователя в файле PDF.
	Linux	<ul style="list-style-type: none">• Драйвер принтера. Этот драйвер позволяет распечатывать документы и работать с принтером на компьютере под управлением Linux.• Smart Panel. Данная программа позволяет контролировать состояние принтера и оповещать пользователя о возникающих при печати ошибках.
	Macintosh	<ul style="list-style-type: none">• Файл Postscript Printer Description (PPD). Этот драйвер позволяет распечатывать документы и работать с принтером на компьютере Macintosh (только для моделей ML-2570 и ML-2571N).• Smart Panel. Данная программа позволяет контролировать состояние принтера и оповещать пользователя о возникающих при печати ошибках.

Компакт-диск	Комплект поставки	
Компакт-диск с программами для работы в сети (только для модели ML-2571N)	Windows	<ul style="list-style-type: none"> • Программа SyncThru™ Web Admin Service. Используйте данную программу с веб-интерфейсом для удаленного управления сетевым принтером, мониторинга его состояния и устранения неисправностей. • SetIP. Данная программа предназначена для установки IP-адресов принтера. • Руководство пользователя сетевого принтера в файле PDF.

Функции драйвера принтера

Драйверы принтера поддерживают следующие стандартные функции:

- Выбор источника бумаги
- Выбор размера, ориентации и типа бумаги
- Выбор числа копий

Кроме того, можно использовать различные специальные возможности печати. В таблице перечислены стандартные функции, поддерживаемые драйверами принтера.

Функция	Windows			Linux	Macintosh	
	SPL ^a	PCL 6	PostScript	SPL	CUPS	PostScript
Экономия тонера	○	○	○	○	×	×
Выбор качества печати	○	○	○	○	○	○
Печать плакатов	○	○	×	×	×	×
Печать нескольких страниц на одном листе (N-up)	○	○	○	○ (2, 4)	○	○
Печать по размеру страницы	○	○	○	×	×	○
Печать с масштабированием	○	○	○	×	○	○
Водяной знак	○	○	×	×	×	×
Наложения	○	○	×	×	×	×

a. Язык принтера Samsung



Примечание

- В операционной системе Windows NT 4.0 функция наложения не поддерживается.

Системные требования

Перед началом установки проверьте, удовлетворяет ли используемая система следующим требованиям.

Windows

Тип данных	Требования		Рекомендуемая конфигурация
Операционная система	Windows 98/Me/NT 4.0/2000/XP(32/64 bit)/2003		
Процессор	Windows 98/Me/NT 4.0/2000	Pentium II 400 МГц или более мощный	Pentium III 933 МГц
	Windows XP(32/64 bit)/2003	Pentium III 933 МГц или более мощный	Pentium IV 1 ГГц
ОЗУ	Windows 98/Me/NT 4.0/2000	Не менее 64 МБ	128 МБ
	Windows XP(32/64 bit)/2003	Не менее 128 МБ	256 МБ
Свободное место на диске	Windows 98/Me/NT 4.0/2000	Не менее 300 МБ	1 ГБ
	Windows XP(32/64 bit)/2003	Не менее 1 ГБ	5 ГБ
Версия Internet Explorer	5.0 или более поздняя		



Примечание

- При работе с ОС Windows NT 4.0/2000/XP(32/64 bit)/Server 2003 программное обеспечение могут устанавливать только пользователи, имеющие права администратора.

Linux

Тип данных	Требования
Операционная система	Различные версии ОС Linux, в том числе <ul style="list-style-type: none">• Red Hat 8–9• Fedora Core 1–3• Mandrake 9.2–10.1• SuSE 8.2–9.2
Процессор	Pentium IV 1 ГГц или более мощный
ОЗУ	256 МБ или больше
Свободное место на диске	1 ГБ или больше
Программное обеспечение	<ul style="list-style-type: none">• Linux Kernel 2.4 или более поздней версии• Glibc 2.2 или более поздней версии• CUPS• SANE

Macintosh

Тип данных	Требования
Операционная система	Macintosh 10.3 (ML-2510), 8.6–9.2 и 10.1–10.4 (ML-2570, ML-2571N)
ОЗУ	128 МБ
Свободное место на диске	200 МБ
Подключение	Интерфейс USB, сетевой интерфейс

4 Настройка сети

В этой главе приведены основные сведения о настройке принтера для подключения к сети.

Глава включает следующие разделы:

- **Введение**
- **Поддерживаемые операционные системы**
- **Установка сервера с внешним сетевым интерфейсом**

Введение

Подключение принтера к сети выполняется с помощью кабеля Ethernet с разъемом RJ-45. После подключения можно предоставить пользователям сети совместный доступ к принтеру.

Для работы с принтером в сети необходимо настроить на принтере параметры сетевых протоколов. Эти протоколы настраиваются с помощью следующих программ, поставляемых с принтером.

- **SyncThru™ Web Admin Service.** Программа для управления принтером, оснащенная веб-интерфейсом и предназначенная для сетевых администраторов. **Служба SyncThru™ Web Admin Service** представляет собой эффективное средство управления сетевыми устройствами, которое дает возможность удаленно контролировать работу сетевых принтеров и устранять неполадки из любой точки корпоративной интрасети.
- **SyncThru™ Web Service.** Веб-сервер, встроенный в сервер печати принтера и позволяющий настраивать сетевые параметры, необходимые для работы принтера в различных сетевых окружениях.
- **SetIP.** Утилита, позволяющая выбрать сетевой интерфейс и вручную настроить адреса для использования в протоколе TCP/IP.

Дополнительные сведения см. в руководстве пользователя, которое находится на компакт-диске с сетевыми утилитами, поставляемом вместе с принтером.

Поддерживаемые операционные системы

В следующей таблице перечислены поддерживаемые принтером сетевые окружения.

Тип данных	Требования
Сетевой интерфейс	<ul style="list-style-type: none">• 10/100 Base-TX
Сетевая операционная система	<ul style="list-style-type: none">• Windows 98/Me/NT 4.0/2000/XP(32/64 bit)/2003• ОС Linux, в том числе Red Hat 8–9, Red Hat 8.0–9.0, Fedora Core 1–3, Mandrake 9.0–10.1, SuSE 8.2–9.2• ОС Mac 8.6–9.2/10.1–10.3• Unix HP-UX, Solaris, SunOS, SCO UNIX
Сетевые протоколы	<ul style="list-style-type: none">• TCP/IP• Ethertalk• HTTP 1.1• SNMPv2
Сервер динамической адресации (Dynamic Addressing Server)	<ul style="list-style-type: none">• DHCP, BOOTP

- TCP/IP: Transmission Control Protocol/Internet Protocol
- DHCP: Dynamic Host Configuration Protocol
- BOOTP: Bootstrap Protocol

Установка сервера с внешним сетевым интерфейсом

Модель ML-2571N оснащена сетевым интерфейсом, позволяющим использовать принтер в сети.

Чтобы работать в сети с принтерами ML-2510 и ML-2570, необходимо приобрести дополнительный сервер с внешним сетевым интерфейсом. Информация для заказа приведена на с. 7.1.

5 Загрузка материалов для печати

Эта глава содержит информацию о типах используемой бумаги и ее загрузке в различные лотки.

Глава включает следующие разделы:

- **Выбор материала для печати**
- **Загрузка бумаги**
- **Выбор выходного лотка**

Выбор материала для печати

Печатать можно на различных материалах, таких как обычная бумага, конверты, цветная бумага и прозрачная пленка. Применяйте только материалы, соответствующие рекомендациям по работе с используемым принтером. Использование материалов для печати, не отвечающих требованиям данного руководства, может стать причиной возникновения следующих проблем:

- низкое качество печати;
- частое замятие бумаги;
- преждевременный износ принтера.

Свойства материала для печати, такие как плотность, состав, зернистость и содержание влаги, влияют на работу принтера и качество получаемого изображения. При выборе материала для печати учитывайте следующие факторы.

- Требуемый результат. Выбранный материал должен соответствовать поставленной задаче.
- Размер. Можно использовать материалы любых размеров, которые умещаются между направляющими для бумаги в лотке.
- Плотность бумаги. Принтер позволяет использовать материалы для печати следующей плотности:
 - от 60 до 163 г/м² для стандартного лотка и лотка ручной подачи
 - от 75 до 90 г/м² для двусторонней печати с подачей листов вручную
- Яркость. При использовании более белого материала изображения получаются более четкими и живыми.
- Гладкость поверхности. Гладкость материала для печати влияет на четкость напечатанного изображения.



Примечания

- Иногда при использовании материалов для печати, отвечающих всем требованиям, качество печати может оказаться неудовлетворительным. Это может быть вызвано неправильным обращением, недопустимыми температурой или уровнем влажности или другими причинами, не зависящими от Samsung.
- При покупке большого количества материалов для печати убедитесь, что они соответствуют требованиям, описанным в руководстве пользователя.



Предупреждение

- Использование материалов для печати, не отвечающих этим требованиям, может привести к повреждению устройства с необходимостью последующего ремонта. Такой ремонт не предусматривается гарантией или соглашениями об обслуживании корпорации Samsung.

Поддерживаемые размеры бумаги

Тип	Формат	Размеры	Вес	Емкость ^а
Обычная бумага	Формат Letter	216 x 279 мм	<ul style="list-style-type: none"> От 60 до 90 г/м² для лотка с многостраничной подачей От 60 до 163 г/м² для лотка ручной подачи и лотка с подачей по одному листу 	<ul style="list-style-type: none"> 250 листов бумаги плотностью 75 г/м² для стандартного лотка 1 лист бумаги для лотка ручной подачи
	Формат Legal	216 x 356 мм		
	Формат Folio	216 x 330,2 мм		
	Формат Oficio	216 x 343 мм		
	A4	210 x 297 мм		
	Формат JIS B5	182 x 257 мм		
	Формат ISO B5	176 x 250 мм		
	Формат Executive	184,2 x 266,7 мм		
	A5	148,5 x 210 мм		
	A6	105 x 148,5 мм		
Конверт	Конверт Monarch	98,4 x 190,5 мм	От 75 до 90 г/м ²	1 лист бумаги для лотка ручной подачи
	Конверт 10	105 x 241 мм		
	Конверт DL	110 x 220 мм		
	Конверт C5	162 x 229 мм		
	Конверт C6	114 x 162 мм		
Прозрачная пленка	Letter, A4	См. форматы обычной бумаги	От 138 до 146 г/м ²	
Наклейки	Letter, A4	См. форматы обычной бумаги	От 120 до 150 г/м ²	
Картон	Letter, A4	См. форматы обычной бумаги	От 90 до 163 г/м ²	
Минимальный размер (нестандартный)		76 x 127 мм	От 60 до 163 г/м ²	См. расположенный выше раздел «Емкость»
Максимальный размер (нестандартный)		216 x 356 мм		

а. Максимальная емкость зависит от толщины и плотности материала, а также от условий окружающей среды.

Материалы для двусторонней печати с подачей листов вручную

Тип	Формат	Вес
Обычная бумага	A4, Letter, Legal и Folio	От 75 до 90 г/м ²

Рекомендации по выбору и хранению материала для печати

При выборе и загрузке бумаги, конвертов или другого материала для печати следуйте приведенным ниже рекомендациям.

- Используйте только материалы, соответствующие спецификациям в соседнем столбце.
- Использование при печати влажной, скрученной, мятой или рваной бумаги может привести к ее замятию и низкому качеству печати.
- Для наилучшего качества печати используйте только высококачественную бумагу для копиров, рекомендованную для использования в лазерных принтерах.
- Избегайте использования следующих типов материалов для печати:
 - бумага с тиснением, перфорацией, а также слишком гладкая или шершавая бумага
 - истирающаяся высокосортная бумага
 - многослойная бумага
 - синтетическая бумага и термобумага
 - бескопирочная бумага и бумажная калька.
- Использование этих типов бумаги может привести к замятиям, появлению неприятных запахов и повреждению принтера.
- Храните бумагу в заводской упаковке до момента использования. Храните коробки на поддонах или на полках. Не оставляйте их на полу. Не ставьте тяжелые предметы на стопки бумаги, даже если бумага находится в заводской упаковке. Не подвергайте бумагу воздействию влаги или других факторов, которые могут привести к ее скручиванию или смятию.
- Храните неиспользуемые материалы для печати при температуре от 15 °C до 30 °C и относительной влажности 10–70 %.
- Храните неиспользуемые материалы для печати в герметичной упаковке (например, в полиэтиленовом пакете), чтобы они оставались сухими и чистыми.
- Во избежание замятия загружайте специальные материалы для печати по одному листу через лоток ручной подачи.
- Для предотвращения склеивания специальных материалов (например, прозрачных пленок или листов наклеек) убирайте их из лотка сразу после печати.



ПРЕДУПРЕЖДЕНИЕ: при печати 20 конвертов подряд, поверхность верхней крышки может нагреться. Пожалуйста, обратите на это внимание.

Рекомендации по использованию специальных материалов для печати

Тип	Рекомендации
Конверты	<ul style="list-style-type: none"> • Результаты печати на конвертах зависят от качества последних. При выборе конвертов учитывайте следующие факторы. <ul style="list-style-type: none"> - Плотность бумаги. Плотность бумаги конвертов не должна превышать 90 г/м². В противном случае возможно замятие бумаги. - Структура. До печати конверты должны храниться на ровной поверхности. Волнистость конвертов не должна превышать 6 мм, и внутри них не должно быть воздушной прослойки. - Условие. Не используйте мятые, рваные или иным образом поврежденные конверты. - Температура. Конверты должны выдерживать повышение температуры и давление, которым они подвергаются при печати. • Используйте только хорошо склеенные конверты с острыми краями и четкими линиями сгиба. • Не используйте конверты с марками. • Не используйте конверты с защелками, зажимами, окошками, мелованной подложкой, самоклеящимися клапанами и другими синтетическими материалами. • Не используйте поврежденные или плохо склеенные конверты. • Убедитесь, что шов на обоих концах конверта продолжается до угла конверта. <div style="text-align: center;"> </div> <ul style="list-style-type: none"> • Конверты с клеящей полосой, защищенной бумажной лентой, или с несколькими клапанами должны содержать клей, выдерживающий температуру закрепления тонера (180 °C) в течение 0,1 секунды. Дополнительные клапаны и клеящие ленты могут привести к смятию, сморщиванию и замятию бумаги, а также к повреждению термофиксатора. • Для достижения наилучшего качества печати поля должны быть расположены не ближе 15 мм от краев конверта. • Старайтесь не печатать на участках склеек конверта.

Тип	Рекомендации
Прозрачные пленки	<ul style="list-style-type: none"> • Во избежание повреждения принтера используйте только прозрачные пленки, специально предназначенные для лазерных принтеров. • Прозрачные пленки должны выдерживать температуру закрепления тонера (180 °С). • После извлечения пленок из принтера положите их на ровную поверхность. • Не оставляйте прозрачные пленки в лотке на продолжительное время — на них может налипнуть грязь и пыль, что приведет к неравномерной печати. • При работе с прозрачными пленками соблюдайте осторожность, чтобы избежать появления отпечатков пальцев. • Чтобы избежать выцветания изображения, не подвергайте напечатанные прозрачные пленки продолжительному воздействию солнечного света. • Не используйте мятые прозрачные пленки, а также пленки со скрученными или рваными краями.
Наклейки	<ul style="list-style-type: none"> • Во избежание повреждения принтера используйте только наклейки, специально предназначенные для лазерных принтеров. • При выборе наклеек учитывайте следующие факторы. <ul style="list-style-type: none"> - Клейкая поверхность. Клейкое вещество должно выдерживать температуру закрепления тонера (180 °С). - Расположение. Не используйте наклейки с выходящей наружу подложкой. При печати наклейки могут отсоединиться от подложки, что приведет к замятию бумаги. - Волнистость. До печати наклейки должны храниться на ровной поверхности и иметь волнистость не более 13 мм в любом направлении. - Условие. Не используйте наклейки со складками, пузырьками и другими признаками отделения от подложки. • Между наклейками не должно быть выходящего наружу клейкого вещества. В противном случае при печати наклейки могут отсоединиться от подложки, что приведет к замятию. Кроме того, клейкое вещество может повредить принтер. • Не печатайте на одном и том же листе с наклейками несколько раз — подложка наклейки рассчитана на одно прохождение через принтер. • Не используйте наклейки, отделяющиеся от подложки, наклейки с пузырьками, а также поврежденные или мятые наклейки.
Картон и бумага нестандартного размера	<ul style="list-style-type: none"> • Не используйте для печати материалы шириной менее 76 мм и длиной менее 127 мм. • В программных приложениях должны быть установлены поля не менее 6,4 мм.

Тип	Рекомендации
Готовые формы	<ul style="list-style-type: none"> • Для печати готовых бланков необходимо использовать термостойкие чернила, которые не растекаются, не испаряются и не выделяют вредных веществ, находясь под воздействием температуры закрепления тонера (180 °С) в течение 0,1 с. • Типографские краски готовых бланков не должны воспламеняться и оказывать неблагоприятное воздействие на ролики принтера. • Храните бланки и готовые формы во влагонепроницаемой упаковке, чтобы не допустить их деформации. • Перед загрузкой готовых форм и бланков убедитесь, что краски на бумаге высохли. Во время закрепления тонера невысохшие краски могут размазаться, что повлияет на качество печати.

Загрузка бумаги

Загрузите в лоток чаще всего используемый материал для печати. Лоток вмещает до 250 листов обычной бумаги (75 г/м²).

Использование стандартного лотка

Откройте лоток и положите в него листы бумаги стороной для печати вверх.

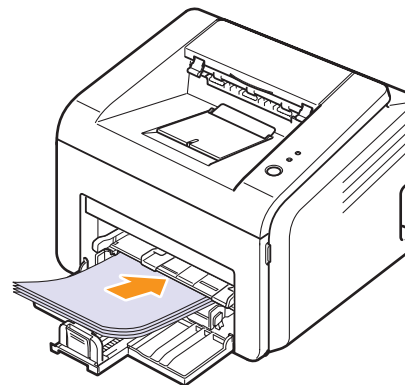

Фирменные бланки следует загружать стороной с логотипом вверх. При этом лист с логотипом должен быть положен таким образом, чтобы его верхний край подавался в принтер первым.



Примечания

- Если при загрузке бумаги возникают проблемы, заправляйте ее по одному листу с помощью лотка ручной подачи.
- Допускается повторная печать на отпечатанной ранее бумаге. Использованная сторона должна быть направлена вниз, а несвернутый край бумаги должен подаваться в принтер первым. Если при подаче возникают проблемы, переверните бумагу другим краем. При этом высокое качество печати не гарантируется.

Использование лотка ручной подачи

В лоток ручной подачи можно загружать материалы для печати различного размера и типа: прозрачные пленки, открытки, картон и конверты. Его удобно использовать для печати на специальных материалах с подачей по одному листу.

Чтобы загрузить бумагу в лоток ручной подачи.

- 1 Загрузите лист материала для печати в лоток **стороной для печати вверх**.

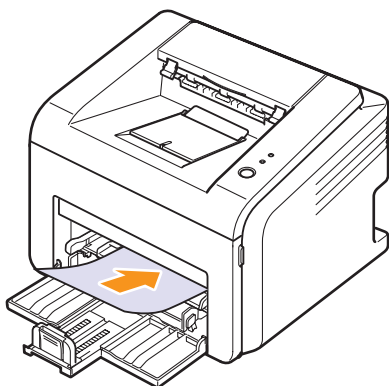

Придерживайтесь следующих основных рекомендаций по загрузке (в зависимости от используемого типа материала для печати).

- Конверты. Клапаном вниз, поле для марки сверху слева.
- Прозрачные пленки. Стороной для печати вверх и верхним краем с клейкой полосой вперед.
- Наклейки. Стороной для печати вверх и коротким верхним краем вперед.
- Готовые формы. Стороной с логотипом вверх и верхним краем вперед.
- Картон. Стороной для печати вверх и коротким краем вперед.
- Использованная бумага. Отпечатанной стороной вниз и несвернутым краем вперед.



Примечание

- При загрузке прозрачных пленок держите их за края и не прикасайтесь к поверхности, на которой будет производиться печать. Пятна, появляющиеся на пленке в результате прикосновения пальцев, снижают качество печати.

- 2 Отрегулируйте ограничители ширины бумаги. Не устанавливайте их слишком близко друг к другу, иначе бумага деформируется, что приведет к ее замятию или перекосу.

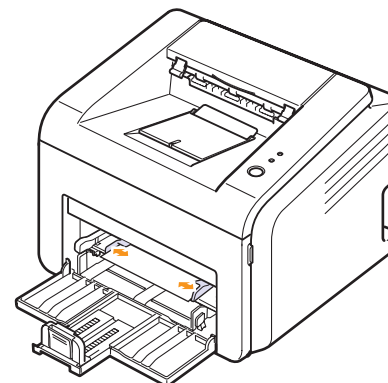

- 3 Для печати документа выберите в окне приложения тип и источник бумаги. См. раздел **Программное обеспечение**.

Советы по использованию лотка ручной подачи

- Загружайте материалы для печати в лоток ручной подачи по одному листу.
- Во избежание замятия бумаги не добавляйте новые листы к уже имеющимся в лотке ручной подачи. Этот совет касается и стандартного лотка.
- Загружайте материалы в лоток стороной для печати вверх и верхним краем вперед и располагайте их по центру.
- Всегда загружайте только материалы для печати, указанные на с. 5.2, во избежание замятия бумаги и проблем с качеством печати.

Использование режима ручной подачи

Для ручной подачи материала в лоток необходимо при настройке параметров печати документа выбрать на вкладке **Бумага** в поле **Источник** пункт **Ручная подача**. См. раздел **Программное обеспечение**. Ручную подачу бумаги можно использовать, если, например, необходимо проверять качество каждой напечатанной страницы.

Загрузите бумагу в лоток ручной подачи по одному листу, отправьте первую страницу на печать и нажимайте кнопку **Отмена** на панели управления для печати каждой последующей страницы.

- 1 Загрузите бумагу в лоток **стороной для печати вверх**.

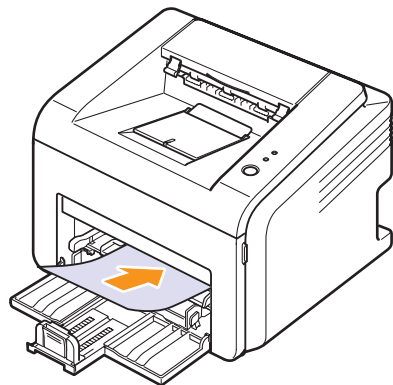

- 2 Отрегулируйте ограничители ширины бумаги. Не устанавливайте их слишком близко друг к другу, иначе бумага деформируется, что приведет к ее замятию или перекоосу.

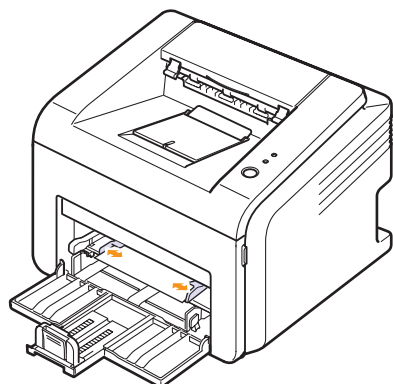

- 3 При печати документа укажите в качестве источника бумаги **Ручная подача** и выберите нужный тип и размер бумаги в окне приложения. См. раздел **Программное обеспечение**.

- 4 Отправьте документ на печать.

- 5 Нажмите кнопку **Отмена**.

Принтер заберет материал из лотка и начнет печатать.



Примечание

- Если не нажимать кнопку **Отмена**, принтер выждет определенное время, после чего автоматически заберет материал для печати.

- 6 Вставьте следующий лист бумаги в лоток ручной подачи и нажмите кнопку **Отмена**.

Повторите это действие для каждой выводимой на печать страницы.

Выбор выходного лотка

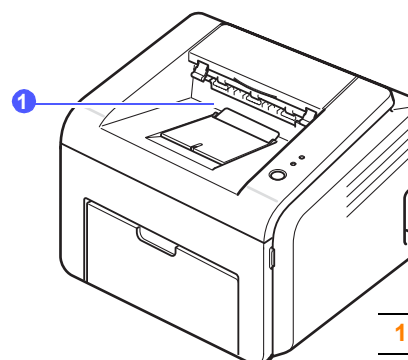

1 Выходной лоток

Листы бумаги поступают в выходной лоток лицевой стороной вниз в том порядке, в котором они печатаются.



Примечание

- При печати большого количества страниц поверхность выходного лотка может нагреваться. Не прикасайтесь к этой поверхности и ни в коем случае не позволяйте делать этого детям.
- Выходной лоток вмещает до 100 листов обычной бумаги (75 г/м²). Следите, чтобы во время печати лоток не переполнялся.

6 Печать

В этой главе описываются общие операции при выполнении печати.

Глава включает следующие разделы:

- **Печать документа**
- **Отмена задания печати**

Печать документа

Данный принтер позволяет выполнять печать на компьютерах Macintosh, а также из различных приложений под управлением Windows и Linux. Порядок действий при печати документа зависит от используемого приложения.

Подробную информацию о выполнении печати см. в разделе **Программное обеспечение**.

Отмена задания печати

Если задание находится в очереди на печать (например, в группе «Принтеры» Windows), удалите его следующим образом.

- 1 Нажмите кнопку **Пуск** ОС Windows.
- 2 В ОС Windows 98/Me/NT 4.0/2000 выберите **Настройка**, а затем — **Принтеры**.
В ОС Windows XP(32/64 bit)/2003 выберите **Принтеры и факсы**.
- 3 Дважды щелкните значок **Samsung ML-2510 Series**, **Samsung ML-2570 Series**, **Samsung ML-2570 Series PCL 6** или **Samsung ML-2570 Series PS**.
- 4 В меню **Документ** выберите **Отменить печать** (для Windows 98/Me) или **Отмена** (для Windows NT 4.0/2000/XP(32/64 bit)/2003).



Примечание

- Для вызова этого окна можно также дважды щелкнуть значок принтера в правом нижнем углу рабочего стола Windows.

Для отмены текущего задания печати нажмите кнопку **Отмена** на панели управления принтера.

7 Заказ расходных материалов и дополнительных компонентов

В данной главе содержится информация, необходимая для покупки картриджей с тонером и компонентов для принтера.

Глава включает следующие разделы:

- **Картридж с тонером**
- **Дополнительный компонент**
- **Как приобрести**

Картридж с тонером

Когда в картридже заканчивается тонер, можно заказать новый картридж одного из следующих типов.

Тип	Емкость ^а	Шифр компонента
Большая емкость	Около 3000 страниц	ML-2010D3

а. При 5-процентном заполнении страницы по ISO 19752

Дополнительный компонент

Чтобы расширить возможности принтеров ML-2510 и ML-2570, можно приобрести и установить дополнительные компоненты.

Дополнительный компонент	Описание	Шифр компонента
Сервер печати с интерфейсом Ethernet 10/100 Base TX	Позволяет подключить принтер к проводной сети, используя внешний сервер сети.	ML-00ND

Как приобрести

Чтобы заказать одобренные компанией Samsung расходные материалы и компоненты, обратитесь к местному представителю компании Samsung или в магазин, в котором был куплен принтер, либо посетите веб-сайт www.samsungprinter.com укажите свою страну или регион для получения контактной информации, необходимой для обращения в службу технической поддержки.

8 Обслуживание

В этой главе содержится информация об обслуживании принтера и картриджа с тонером.

Глава включает следующие разделы:

- **Чистка принтера**
- **Обслуживание картриджа с тонером**
- **Печать страницы конфигурации**
- **Изнашивающиеся компоненты**

Чистка принтера

Во время печати внутри принтера могут накапливаться обрывки бумаги, частицы тонера и пыли. Со временем это может привести к снижению качества печати, например появлению пятен тонера или его смазыванию.



Предупреждение

- Использование чистящих средств с высоким содержанием спирта, растворителей и других сильнодействующих веществ может привести к потере цвета или повреждению корпуса принтера.

Чистка внешних частей принтера

Для чистки корпуса принтера используйте мягкую ткань без ворса. Можно немного смочить ткань водой, избегая попадания капель влаги на принтер или внутрь него.

Чистка внутренних частей принтера

- 1 Выключите принтер и отсоедините шнур питания. Подождите, пока принтер остынет.
- 2 Откройте переднюю крышку и выньте картридж. Поставьте картридж на чистую ровную поверхность.

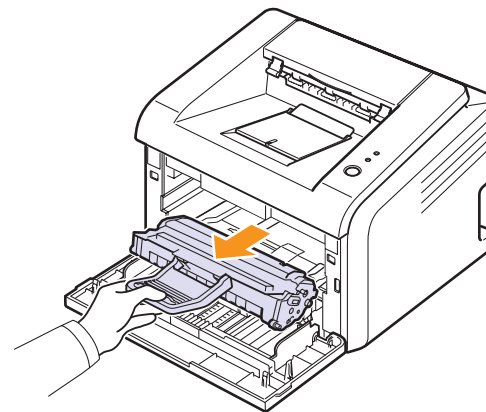

Предупреждение

- Во избежание выхода картриджа из строя рекомендуется держать его на свету не дольше нескольких минут. При необходимости накройте картридж бумагой.
- Не прикасайтесь к нижней части картриджа, окрашенной в зеленый цвет. Для этого держите картридж за ручку.

3 Извлеките лоток ручной подачи.

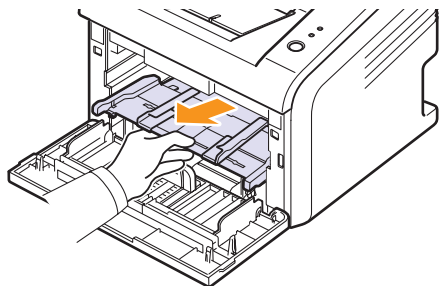

4 Сухой тканью без ворса протрите гнездо для установки картриджа, чтобы удалить частицы пыли и тонера.

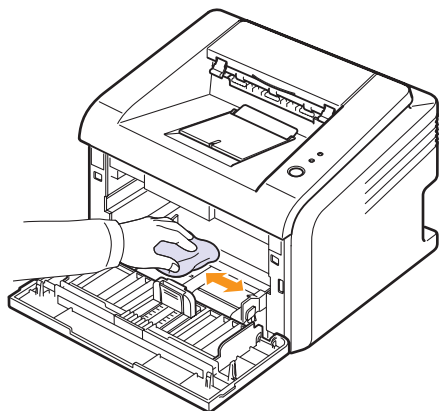

Предупреждение

- Соблюдайте осторожность при чистке внутренних поверхностей принтера. Термофиксатор и прилегающие к нему части могут нагреваться при работе.

5 Осторожно протрите длинную стеклянную полосу в верхней части отсека для картриджа и убедитесь, что на ней не осталось грязи и пыли.

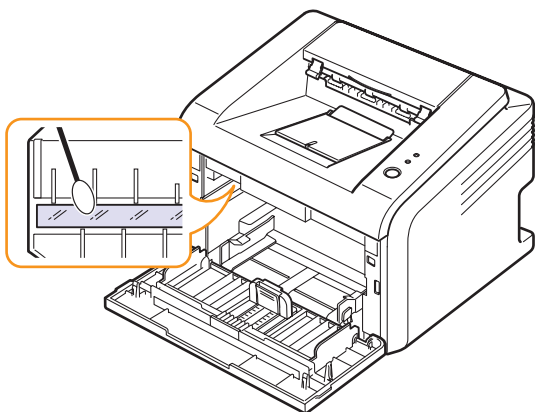

Примечание

- Найти длинную стеклянную полосу может быть достаточно непросто.

6 Вновь установите лоток ручной подачи.

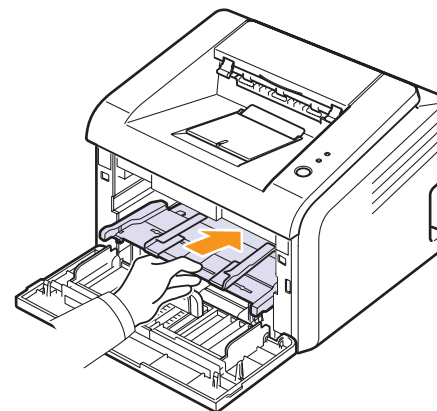

7 Возьмите картридж за ручку и аккуратно вставьте его в принтер.

Выступы картриджа и соответствующие выемки принтера обеспечивают правильное положение картриджа при вставке и надежно фиксируют его в рабочем положении.

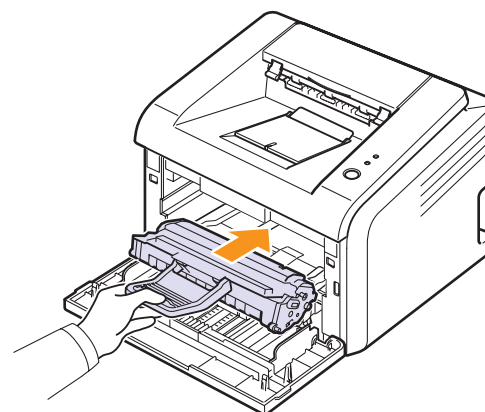

8 Закройте переднюю крышку. Крышка должна быть закрыта плотно.

9 Подключите шнур питания и включите принтер.

Обслуживание картриджа с тонером

Хранение картриджей с тонером

Для оптимального использования картриджей с тонером соблюдайте следующие правила.

- Не распаковывайте картридж, если не собираетесь устанавливать его в принтер.
- Не перезаправляйте картриджи тонером. Гарантия на принтеры не распространяется на случаи повреждения принтера в результате использования повторно заправленного картриджа.
- Храните картриджи с тонером в тех же условиях, что и принтер.
- Во избежание выхода картриджа из строя рекомендуется держать его на свету не дольше нескольких минут.

Срок службы картриджа

Срок службы картриджа зависит от количества тонера, необходимого для печати документов. Согласно стандарту ISO 19752, при печати текста с 5 % заполнением страницы ресурс картриджа составляет около 3000 страниц. (При использовании картриджа, поставляемого с принтером, — 1000 страниц.) Фактическое количество печатных страниц может меняться в зависимости от плотности печати, условий эксплуатации, интервалов печати, а также типа и размера материала для печати. При печати большого количества графических изображений картридж придется менять чаще.

Перераспределение тонера в картридже

Когда срок службы картриджа с тонером подходит к концу.

- Появляются белые полосы, и печать становится блеклой.
- На экран компьютера выводится окно программы Smart Panel.
- Индикатор **Ошибка** мигает красным цветом.

В этом случае качество печати можно временно улучшить, перераспределив оставшийся в картридже тонер. Иногда блеклая печать или белые полосы появляются и после перераспределения тонера.

- 1 Откройте переднюю крышку.
- 2 Выньте картридж.

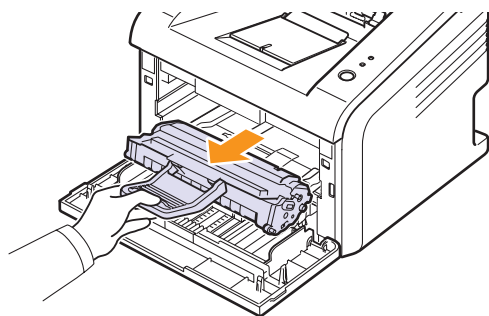

Предупреждение

- Не прикасайтесь к внутренним частям принтера. Термофиксатор и прилегающие к нему части могут нагреваться при работе.
- Во избежание выхода картриджа из строя рекомендуется держать его на свету не дольше нескольких минут. При необходимости накройте картридж бумагой.
- Не прикасайтесь к нижней части картриджа, окрашенной в зеленый цвет. Для этого держите картридж за ручку.

- 3 Тщательно встряхните картридж 5-6 раз, чтобы тонер в нем распределился равномерно.

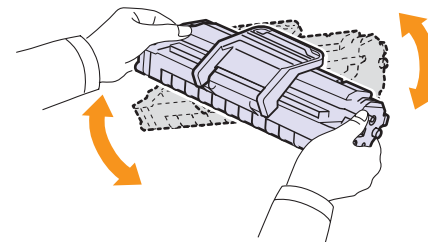

Предупреждение

- При попадании тонера на одежду удалите его сухой тряпкой и выстирайте одежду в холодной воде. Горячая вода способствует проникновению частиц тонера в волокна ткани.

- 4 Возьмите картридж за ручку и аккуратно вставьте его в принтер. Выступы картриджа и соответствующие выемки принтера обеспечивают правильное положение картриджа при вставке и надежно фиксируют его в рабочем положении.

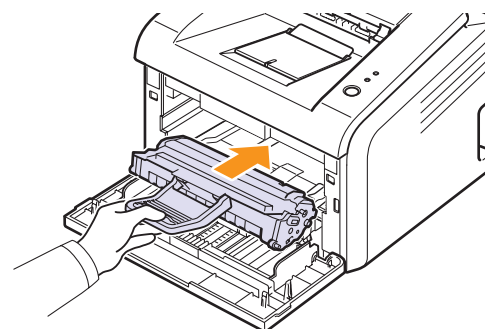

- 5 Закройте переднюю крышку. Крышка должна быть закрыта плотно.

Примечание

- Если требуется заменить картридж с тонером, см. с. 8.4.

Замена картриджа с тонером

Если в картридже закончился тонер или срок службы картриджа подошел к концу.

- На экран компьютера выводится окно программы Smart Panel.
- Индикатор **Ошибка** мигает красным цветом.

В этом случае картридж требуется заменить. Чтобы узнать, как заказать картридж с тонером, см. с. 7.1.

- 1 Откройте переднюю крышку.
- 2 Выньте старый картридж с тонером.

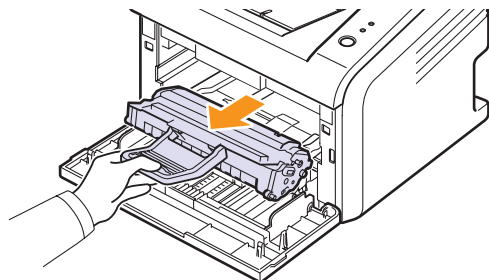

- 3 Извлеките новый картридж из упаковки.

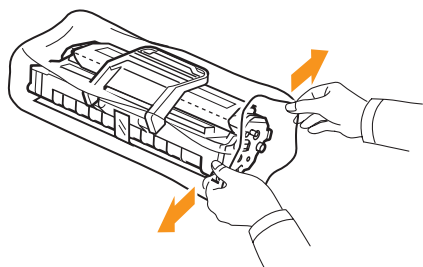

Предупреждение

- Не вскрывайте упаковку картриджа острыми предметами, такими как нож или ножницы, поскольку они могут поцарапать барабан картриджа.

- 4 Тщательно встряхните картридж 5-6 раз, чтобы тонер в нем распределился равномерно.

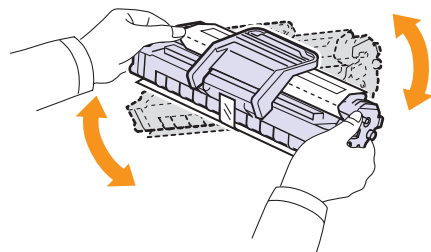

Это позволит получить максимальное количество копий.

- 5 Снимите упаковочную бумагу, удалив клейкую ленту.

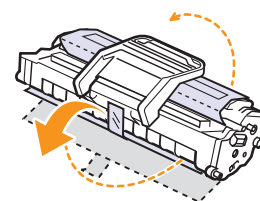

Примечание

- Порядок действий описывают рисунки, расположенные на упаковке картриджа.

Предупреждение

- При попадании тонера на одежду удалите его сухой тряпкой и выстирайте одежду в холодной воде. Горячая вода способствует проникновению частиц тонера в волокна ткани.
- Во избежание выхода картриджа из строя рекомендуется держать его на свету не дольше нескольких минут. При необходимости накройте картридж бумагой.
- Не прикасайтесь к нижней части картриджа, окрашенной в зеленый цвет. Для этого держите картридж за ручку.

- 6 Возьмите картридж за ручку и аккуратно вставьте его в принтер.

Выступы картриджа и соответствующие выемки принтера обеспечивают правильное положение картриджа при вставке и надежно фиксируют его в рабочем положении.

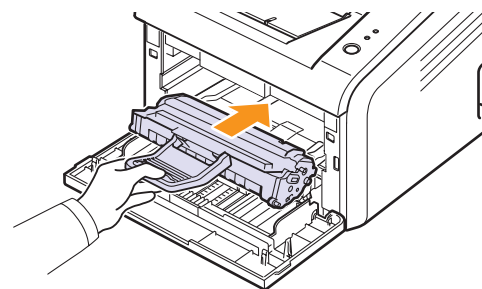

- 7 Закройте переднюю крышку. Крышка должна быть закрыта плотно.

Печать страницы конфигурации

Страницу конфигурации можно использовать для просмотра текущих параметров принтера или при поиске и устранении неисправностей принтера.

Нажмите кнопку **Отмена** и удерживайте ее нажатой около 5 секунд.

Страница конфигурации будет выведена на печать.

Изнашивающиеся компоненты

Во избежание проблем с качеством печати и подачей бумаги, возникающих из-за износа деталей, и для обеспечения оптимального рабочего состояния принтера необходимо заменять следующие компоненты после того, как будет отпечатано указанное количество страниц, или по мере завершения срока их службы.

Элемент	Средняя производительность
Ролик переноса	Около 50 000 страниц
Термофиксатор	Около 50 000 страниц
Ролик подачи	Около 50 000 страниц

Компания Samsung настоятельно рекомендует выполнять замену компонентов только у авторизованного поставщика услуг или по месту приобретения принтера.

9 Устранение неисправностей

В этой главе описаны действия, которые необходимо выполнять при возникновении ошибок в работе принтера.

Глава включает следующие разделы:

- **Устранение замятий бумаги**
- **Действия при возникновении неисправностей**
- **Индикаторы**
- **Устранение основных проблем, возникающих при печати**
- **Устранение проблем с качеством печати**
- **Типичные проблемы при использовании Windows**
- **Типичные проблемы при использовании PostScript**
- **Типичные проблемы при использовании Linux**
- **Типичные проблемы при использовании Macintosh**

Устранение замятий бумаги



Примечание

- Во избежание повреждения внутренних частей принтера при устранении замятий бумаги по возможности тяните бумагу в том направлении, в котором она двигалась до остановки. Извлекайте бумагу равномерными движениями, избегайте рывков. При разрыве бумаги удалите все обрывки, в противном случае замятие возникнет снова.

При возникновении замятия бумаги индикатор **Ошибка** горит красным светом. Откройте и закройте переднюю крышку. Принтер автоматически выведет замятую бумагу.

В области подачи бумаги

В стандартном лотке

- 1 Удалите замятую бумагу, осторожно потянув ее наружу. Проверьте, правильно ли расположена бумага в лотке.

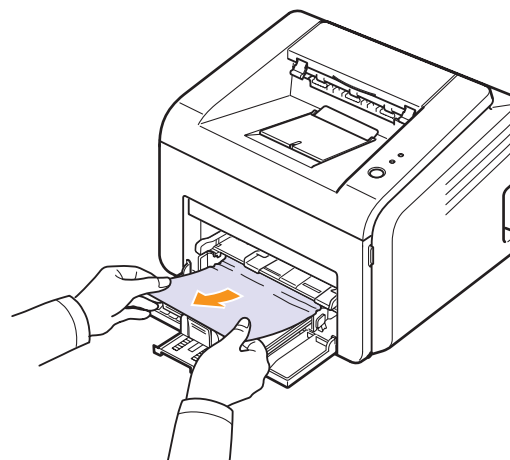

Если замятая бумага не удаляется или ее не видно, проверьте, не замялась ли она в области термофиксатора или картриджа. См. с. 9.2.

- 2 Откройте и закройте переднюю крышку для возобновления печати документа со страницы, на которой произошел сбой.

В лотке ручной подачи

- 1 Осторожно вытяните замятую бумагу из лотка.

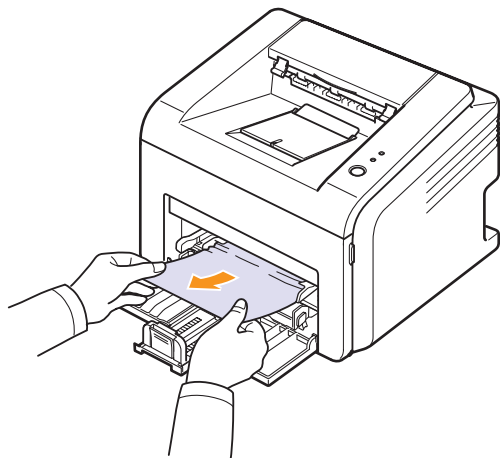

Если замятая бумага не удаляется или ее не видно, проверьте, не замялась ли она в области термофиксатора или картриджа. См. с. 9.2.

- 2 Откройте и закройте переднюю крышку для возобновления печати документа со страницы, на которой произошел сбой.

В области картриджа



Примечание

- Термофиксатор и прилегающие к нему части при работе нагреваются. При извлечении бумаги из принтера соблюдайте осторожность.

- 1 Откройте переднюю крышку и выньте картридж.

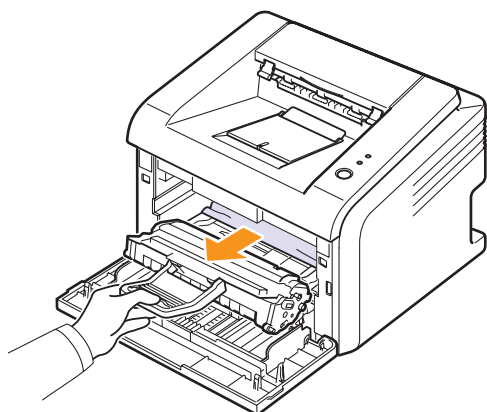

Предупреждение

- Во избежание выхода картриджа из строя рекомендуется держать его на свету не дольше нескольких минут. При необходимости накройте картридж бумагой.
- Не прикасайтесь к нижней части картриджа, окрашенной в зеленый цвет. Для этого держите картридж за ручку.

- 2 При необходимости извлеките лоток ручной подачи.
- 3 Осторожно вытяните замятую бумагу.

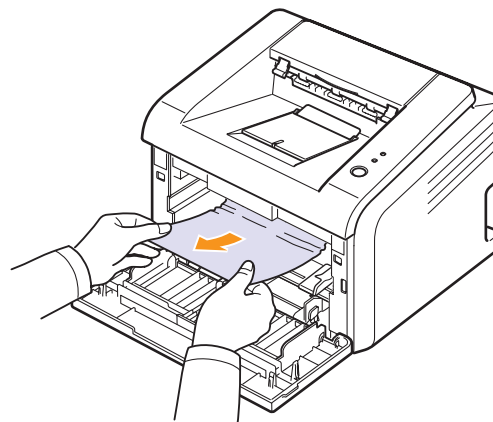

Если замятая бумага не удаляется или ее не видно, не пытайтесь вытащить бумагу. Переходите к выполнению действий, описанных в разделе об устранении замятия в области выхода бумаги. См. с. 9.3.

- 4 При необходимости вновь установите лоток ручной подачи.
- 5 Установите картридж на место и закройте переднюю крышку. Печать автоматически возобновится.

В области выхода бумаги

- 1 Откройте и закройте переднюю крышку. Принтер автоматически выведет замятую бумагу.
- 2 Осторожно вытяните бумагу из выходного лотка.

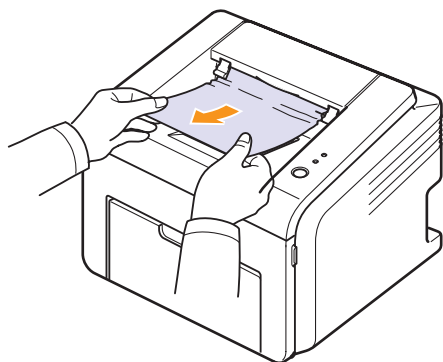

Если замятая бумага не удаляется или ее не видно, не пытайтесь вытащить бумагу и переходите к следующему шагу.

- 3 Откройте верхнюю и внутреннюю крышки.

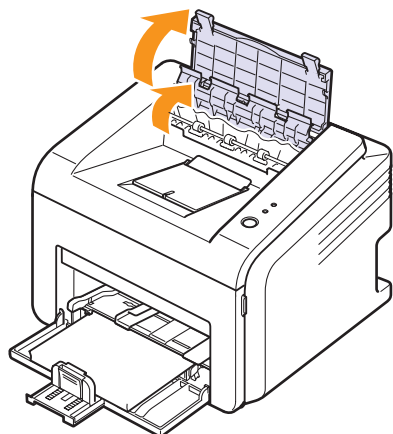

Предупреждение

- При удалении замятой бумаги не прикасайтесь к нагревательному ролику (он расположен под внутренней крышкой). Он очень горячий и может вызвать ожоги!
- Верхняя и внутренняя крышки также могут нагреться в силу их близости к нагревательному ролику. Дайте принтеру остыть перед тем, как откроете крышки.

- 4 Если бумага зажата нагревательным роликом, высвободите ее. Аккуратно извлеките бумагу.

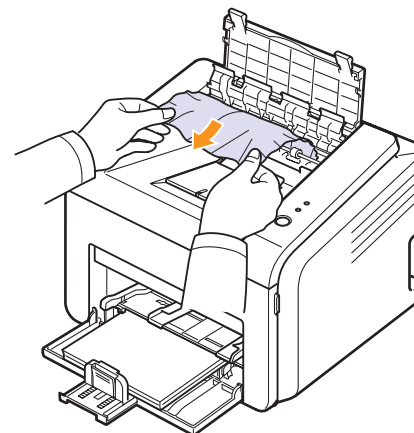

- 5 Закройте внутреннюю и верхнюю крышки. Печать автоматически возобновится.

Советы по предотвращению замятия бумаги

В большинстве случаев замятия бумаги можно избежать, если использовать бумагу рекомендованного типа. Если произошло замятие бумаги, выполните действия, описанные на с. 9.1.

- Выполните действия, описанные на с. 5.4. Проверьте, правильно ли расположены ограничители размера бумаги.
- Не перегружайте лоток.
- Не вынимайте бумагу из лотка во время печати.
- Согните, разверните и выпрямите стопку бумаги перед загрузкой.
- Не используйте мятую, сырую или скрученную бумагу.
- Не загружайте бумагу различных типов в один лоток.
- Используйте только рекомендованные материалы для печати. См. с. 5.1.
- Загружайте материалы в лоток стороной для печати вверх.

Действия при возникновении неисправностей

При неправильной работе принтера руководствуйтесь следующим перечнем операций. Если при выполнении какой-либо операции возникает ошибка, следуйте соответствующим рекомендациям.

Операция	Способы устранения
Убедитесь, что находящийся на панели управления индикатор Подключен горит зеленым светом.	<ul style="list-style-type: none"> Если индикатор Подключен не горит, проверьте подключение шнура питания. Проверьте исправность выключателя. Проверьте исправность источника питания, подключив шнур питания к другой розетке.
Напечатайте тестовую страницу, чтобы проверить подачу бумаги в принтер. См. с. 2.1.	<ul style="list-style-type: none"> Если тестовая страница не печатается, проверьте наличие бумаги в лотке. В случае замятия бумаги см. с. 9.1.
Убедитесь, что тестовая страница распечатана правильно.	При возникновении проблем с качеством печати см. с. 9.7.
Распечатайте документ из приложения, чтобы убедиться, что принтер подключен к компьютеру и обмен данными происходит корректно.	<ul style="list-style-type: none"> Если страница не печатается, проверьте подключение кабелей к компьютеру и принтеру. Просмотрите очередь печати и проверьте состояние диспетчера очереди печати, чтобы убедиться, что работа принтера не была приостановлена. Убедитесь, что используются надлежащий драйвер принтера и порт связи. Если печать страницы прерывается, см. с. 9.5.
Если после выполнения этих действий проблемы в работе принтера не будут устранены, прочтите следующие разделы руководства.	<ul style="list-style-type: none"> «Индикаторы» на с. 9.4. «Устранение основных проблем, возникающих при печати» на с. 9.5. «Типичные проблемы при использовании Windows» на с. 9.9. «Типичные проблемы при использовании PostScript» на с. 9.9. «Типичные проблемы при использовании Linux» на с. 9.10. «Типичные проблемы при использовании Macintosh» на с. 9.10.

Индикаторы

Индикатор	Состояние	Описание
Ошибка	Красный	Вкл. <ul style="list-style-type: none"> Возникло замятие бумаги. Для устранения неисправности см. с. 9.1. Открыта крышка. Закройте крышку. В лотке отсутствует бумага. Загрузите бумагу в лоток. Принтер прекратил печать из-за серьезной ошибки. Не установлен картридж с тонером. Установите картридж. Возникла системная ошибка. Если возникла эта проблема, обратитесь в службу технической поддержки.
		Мигает <ul style="list-style-type: none"> Произошла незначительная ошибка, и принтер ожидает ее устранения. После устранения ошибки принтер продолжит печать. Заканчивается тонер. Закажите новый картридж. Качество печати можно временно улучшить, перераспределить тонер. См. с. 8.3. Тонер в картридже полностью закончился. Замените картридж. См. с. 8.4. Срок службы картриджа с тонером подходит к концу.
Подключен	Зеленый	Вкл. <ul style="list-style-type: none"> Принтер находится в режиме энергосбережения. Принтер включен и может получать данные с компьютера.
		Мигает <ul style="list-style-type: none"> Если индикатор мигает медленно, это означает, что принтер получает данные с компьютера. Если индикатор мигает часто, это означает, что выполняется печать.

Устранение основных проблем, возникающих при печати

При возникновении неисправности в работе принтера обратитесь к таблице, чтобы узнать, как устранить эту неисправность.

Операция	Возможная причина	Способы устранения
Принтер не печатает.	На принтер не поступает электроэнергия.	Проверьте подключение шнура питания. Проверьте исправность выключателя и источника питания.
	Принтер не является принтером по умолчанию.	Установите в качестве принтера по умолчанию Samsung ML-2510 Series, Samsung ML-2570 Series, Samsung ML-2570 Series PCL 6 или Samsung ML-2570 Series PS .
	Не закрыта крышка принтера.	Закройте крышку.
	Произошло замятие бумаги.	Вытащите замятую бумагу. См. с. 9.1.
	Не загружена бумага.	Загрузите бумагу. См. с. 5.4.
	Не установлен картридж с тонером.	Установите картридж.
	Принтер работает в режиме ручной подачи, и в лотке закончилась бумага.	Загрузите бумагу в лоток ручной подачи, и нажмите кнопку Отмена на панели управления.
	Неправильно подключен кабель, соединяющий компьютер и принтер.	Отключите кабель и подключите его еще раз.
	Соединительный кабель между компьютером и принтером неисправен.	Если возможно, подключите кабель к другому компьютеру, который работает исправно, и напечатайте документ. Также можно попробовать использовать другой кабель для принтера.
Указан неправильный порт.	Проверьте настройки принтера в операционной системе Windows и убедитесь, что задание печати отправляется на правильный порт. Если компьютер оснащен несколькими портами, убедитесь, что принтер подключен к правильному порту.	



Операция	Возможная причина	Способы устранения
Принтер не печатает. (продолжение)	Неправильно указаны параметры принтера.	Проверьте свойства принтера и убедитесь, что все параметры печати установлены правильно.
	Драйвер принтера установлен неправильно.	Переустановите драйвер принтера. См. раздел Программное обеспечение . Напечатайте тестовую страницу.
	При работе принтера возникла ошибка.	Проверьте индикаторы на панели управления и определите, не произошла ли системная ошибка.
Принтер берет материал для печати из неверного источника.	В окне свойств принтера неправильно указан источник бумаги.	В большинстве приложений выбрать источник бумаги можно на вкладке Бумага диалогового окна свойств принтера. Укажите правильный источник бумаги. См. раздел Программное обеспечение .
Бумага не подается в принтер.	Бумага неправильно загружена.	Извлеките бумагу из лотка и загрузите ее правильно. Проверьте, чтобы ограничители были установлены по размеру бумаги.
	В лотке слишком много бумаги.	Извлеките лишнюю бумагу из лотка.
	Бумага слишком толстая.	Используйте только бумагу, соответствующую требованиям для этого принтера.
Документ печатается слишком медленно.	Задание печати может быть слишком сложным.	Уменьшите сложность документа или измените настройки качества печати. Для регулировки качества печати установите меньшее разрешение. Если для разрешения установлено значение 1200 тчк/дюйм (высшее) , измените его на 600 тчк/дюйм (стандартное) . См. раздел Программное обеспечение . Для увеличения скорости печати используйте подключение через порт USB или сетевой порт. Производительность принтера составляет 24 стр./мин. для бумаги формата A4 и 25 стр./мин. для бумаги формата Letter.

Операция	Возможная причина	Способы устранения
Документ печатается слишком медленно. (продолжение)	Неправильно установлены настройки диспетчера очереди печати (в операционной системе Windows 98/Me).	В меню Пуск выберите пункты Настройка и Принтеры . Правой кнопкой мыши щелкните значок принтера Samsung ML-2510 Series, Samsung ML-2570 Series, Samsung ML-2570 Series PCL 6 или Samsung ML-2570 Series PS , выберите Свойства , перейдите на вкладку Сведения и нажмите кнопку Параметры очереди . Установите нужные параметры диспетчера очереди печати.
	В компьютере установлено недостаточно оперативной памяти (ОЗУ).	Упростите макет страницы и удалите из документа ненужные рисунки.
Половина страницы пуста.	Слишком сложный макет страницы.	Упростите макет страницы и удалите из документа ненужные рисунки.
	Неправильно выбрана ориентация страницы.	Измените ориентацию страницы в приложении. См. раздел Программное обеспечение .
	Фактический размер бумаги не соответствует указанному в настройках.	Убедитесь в том, что размер бумаги, указанный в настройках драйвера принтера, и размер бумаги в лотке совпадают. Также убедитесь в том, что размер бумаги, указанный в настройках драйвера принтера, совпадает с размером бумаги, заданным в настройках приложения.
Замятие бумаги повторяется.	В лотке слишком много бумаги.	Извлеките лишнюю бумагу из лотка. При печати на специальном материале используйте лоток ручной подачи.
	Используется бумага, не одобренная производителем.	Используйте только бумагу, соответствующую требованиям для этого принтера. При печати на специальном материале используйте лоток ручной подачи.
	Внутри принтера скопились обрывки бумаги.	Откройте переднюю крышку и извлеките остатки бумаги.

Операция	Возможная причина	Способы устранения
На печать выводится неправильный, искаженный или неполный текст.	Кабель принтера подключен неправильно или неисправен.	Отсоедините и снова подключите кабель принтера. Выведите на печать документ, который ранее уже удавалось распечатать. По возможности подключите кабель и принтер к другому компьютеру и выведите на печать успешно печатавшееся ранее задание. Подключите новый кабель принтера.
	Выбран неправильный драйвер принтера.	Проверьте в приложении правильность настроек в меню выбора принтера.
	Приложение работает неправильно.	Выведите задание на печать из другого приложения.
	Операционная система работает неправильно.	При печати в операционной системе Windows (все версии) запустите командную строку DOS и проверьте правильность работы при помощи следующей команды. В командной строке DOS введите после C:\ Dir LPT1 и нажмите клавишу Ввод . (Предполагается, что принтер подключен к порту LPT1.) Завершите работу Windows и перезагрузите компьютер. Выключите принтер и вновь включите его.
Страницы выходят из принтера пустыми.	Картридж неисправен или закончился тонер.	Перераспределите тонер в картридже. См. с. 8.3. При необходимости замените картридж с тонером. См. с. 8.4.
	Некоторые документы могут содержать пустые страницы.	Убедитесь, что документ не содержит пустых страниц.
	Неисправны некоторые компоненты устройства (например, контроллер или плата).	Обратитесь в службу технической поддержки.
В программе Adobe Illustrator неправильно печатаются изображения.	В приложении заданы неправильные параметры.	В окне свойств графики выберите Дополнительные параметры растр . Отправьте документ на печать еще раз.

Устранение проблем с качеством печати

Загрязнение внутренних частей принтера и загрузка бумаги неподходящего типа могут привести к снижению качества печати. Для устранения проблем, связанных с низким качеством печати, воспользуйтесь следующей таблицей.

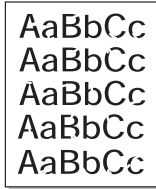
Операция	Способы устранения
<p>Слишком светлое или бледное изображение</p> 	<p>На бумаге появляются вертикальные белые полосы или бледные области.</p> <ul style="list-style-type: none"> В картридже заканчивается тонер. Срок службы картриджа можно немного продлить. См. с. 8.3. Если после этого качество печати не улучшится, установите новый картридж. Бумага не отвечает установленным требованиям (например, она слишком влажная или жесткая). См. с. 5.3. Если вся страница печатается слишком светлой, значит установлено низкое разрешение печати или включен режим экономии тонера. Установите нужное разрешение и отключите режим экономии тонера в окне свойств принтера. См. раздел Программное обеспечение. Если изображение бледное и грязное, принтер нуждается в чистке. См. с. 8.1. Поверхность модуля сканирующего лазера может быть загрязнена. Очистите модуль сканирующего лазера. См. с. 8.2.
<p>Появление пятен тонера на изображении</p> 	<ul style="list-style-type: none"> Бумага не соответствует установленным требованиям (например, она слишком влажная или жесткая). См. с. 5.3. Загрязнены ролик переноса или путь прохождения бумаги. См. с. 8.1.
<p>Пропадание изображения</p> 	<p>На бумаге возникают беспорядочно разбросанные бледные области круглой формы.</p> <ul style="list-style-type: none"> Лист бумаги может быть непригоден к печати. Перепечатайте задание. Бумага неравномерно влажная или на ее поверхности есть пятна влаги. Используйте бумагу другой марки. См. с. 5.3. Некачественная партия бумаги. Иногда в процессе производства бумаги образуются области, к которым не прилипает тонер. Используйте бумагу другой марки или типа. Картридж неисправен. См. раздел «Повторяющиеся вертикальные дефекты» в соседнем столбце. Если эти действия не помогают решить проблему, обратитесь в службу технической поддержки.

Операция	Способы устранения
<p>Вертикальные линии</p> 	<p>Если на бумаге появляются черные вертикальные полосы.</p> <ul style="list-style-type: none"> Барaban внутри картриджа поцарапан. Установите новый картридж. См. с. 8.4. <p>Если на бумаге появляются белые вертикальные полосы.</p> <ul style="list-style-type: none"> Поверхность модуля сканирующего лазера внутри принтера может быть загрязнена. Очистите модуль сканирующего лазера. См. с. 8.2.
<p>Серый фон</p> 	<p>Если затенение фона становится слишком сильным, выполните следующие действия.</p> <ul style="list-style-type: none"> Используйте более легкую бумагу. См. с. 5.3. Проверьте условия работы принтера. Слишком низкая (менее 20 %) или высокая (более 80 %) влажность может привести к значительному затенению фона. Замените картридж. См. с. 8.4.
<p>Пятна тонера</p> 	<ul style="list-style-type: none"> Очистите внутренние части принтера. См. с. 8.1. Проверьте тип и качество бумаги. См. с. 5.2. Замените картридж с тонером. См. с. 8.4.
<p>Повторяющиеся вертикальные дефекты</p> 	<p>Если на отпечатанной стороне бумаги появляются отметки через равные интервалы.</p> <ul style="list-style-type: none"> Картридж может быть поврежден. Если на странице появляются повторяющиеся отметки, установите новый картридж. См. с. 8.4. На некоторые части принтера мог попасть тонер. Если дефект появляется на обратной стороне листа бумаги, скорее всего, он исчезнет после печати нескольких страниц. Блок термофиксатора поврежден. Обратитесь в службу технической поддержки.

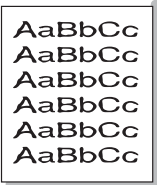
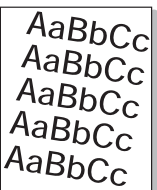
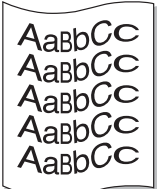
Операция	Способы устранения
Рассеивание тонера 	<p>Рассеивание происходит из-за того, что частицы тонера рассредоточиваются по странице.</p> <ul style="list-style-type: none"> • Бумага слишком влажная. Используйте для печати другую пачку бумаги. Не вскрывайте пачки до начала использования, иначе бумага может впитать слишком много влаги. • Если рассеивание тонера по фону происходит при печати конверта, измените макет, чтобы избежать печати на участках склеек конверта. Печать в области склейки может вызвать проблемы. • Если рассеивание происходит на всей поверхности напечатанной страницы, измените разрешение из приложения или окна свойств принтера.
Деформированные символы 	<ul style="list-style-type: none"> • Если символы имеют неправильную форму и изображение кажется чересчур плоским, бумага может быть слишком гладкой. Используйте другую бумагу. См. с. 5.3.
Перекося страницы 	<ul style="list-style-type: none"> • Убедитесь, что бумага загружена правильно. • Проверьте тип и качество бумаги. См. с. 5.2. • Убедитесь, что бумага загружена правильно и ограничители не слишком свободно и не слишком туго прилегают к пачке.
Сворачивание и искривление 	<ul style="list-style-type: none"> • Убедитесь, что бумага загружена правильно. • Проверьте тип и качество бумаги. Высокие температура и влажность могут привести к сворачиванию бумаги. См. с. 5.2. • Переверните пачку бумаги в лотке. Попробуйте также повернуть бумагу в лотке на 180°.

Операция	Способы устранения
Морщинки и складки 	<ul style="list-style-type: none"> • Убедитесь, что бумага загружена правильно. • Проверьте тип и качество бумаги. См. с. 5.2. • Переверните пачку бумаги в лотке. Попробуйте также повернуть бумагу в лотке на 180°.
Напечатанные страницы загрязнены с обратной стороны 	<ul style="list-style-type: none"> • Возможно, загрязнен ролик переноса. См. с. 8.1. • Проверьте, не рассыпался ли тонер. Очистите внутренние части принтера.
Сплошь черные страницы 	<ul style="list-style-type: none"> • Возможно, картридж установлен неправильно. Извлеките картридж и вновь установите его. • Возможно, картридж неисправен и требует замены. Установите новый картридж. • Возможно, принтер нуждается в ремонте. Обратитесь в службу технической поддержки.
Незакрепленный тонер 	<ul style="list-style-type: none"> • Очистите внутренние части принтера. • Проверьте тип и качество бумаги. См. с. 5.2. • Установите новый картридж. См. с. 8.4. • Если проблема не будет устранена, возможно, принтер нуждается в ремонте. Обратитесь в службу технической поддержки.
Непропечатка символов 	<p>Непропечаткой символов называется появление белых областей в символах, которые должны быть полностью черными.</p> <ul style="list-style-type: none"> • При работе с прозрачными пленками используйте другой тип прозрачных пленок. Появление непропечатанных символов может быть обусловлено структурой пленки. • Возможно, печать выполняется на стороне, не предназначенной для печати. Переверните бумагу в лотке. • Бумага не соответствует установленным требованиям. См. с. 5.3.

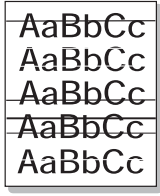
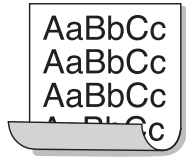
Операция	Способы устранения
Горизонтальные полосы 	<p>Появляются горизонтальные черные полосы или пятна.</p> <ul style="list-style-type: none"> Возможно, неправильно установлен картридж. Извлеките картридж и вновь установите его. Картридж неисправен. Установите новый картридж. См. с. 8.4. Если проблема не будет устранена, возможно, принтер нуждается в ремонте. Обратитесь в службу технической поддержки.
Сворачивание 	<p>Если напечатанные листы сворачиваются или бумага не подается в принтер, выполните следующие действия.</p> <ul style="list-style-type: none"> Переверните пачку бумаги в лотке. Попробуйте также повернуть бумагу в лотке на 180°.
<p>На нескольких соседних листах воспроизводится неизвестное изображение либо печатаются загрязненные, содержащие незакрепленный тонер или блеклые страницы.</p>	<p>Это может произойти в том случае, если принтер используется на высоте более 2500 м над уровнем моря.</p> <p>Высота может повлиять на качество печати и привести к появлению на странице незакрепленного тонера или блеклых изображений. Этот параметр можно настроить с помощью утилиты настройки принтера или на вкладке Принтер окна свойств драйвера принтера. Более подробные сведения см. в разделе Программное обеспечение.</p>

Типичные проблемы при использовании Windows

Операция	Способы устранения
Во время установки на экран выводится сообщение «Файл уже используется».	Закройте все приложения. Удалите все приложения из группы автозагрузки, затем перезагрузите Windows. Переустановите драйвер принтера.
На экран выводится сообщение «Ошибка записи на LPTx».	<ul style="list-style-type: none"> Убедитесь, что кабели подсоединены правильно и принтер включен. Данное сообщение может также появляться, если в драйвере не включена функция двусторонней связи.
На экран выводятся сообщения «Общая ошибка защиты», «Exception OE», «Spool32» или «Недопустимая операция».	Закройте все приложения, перезагрузите Windows и попытайтесь вновь напечатать документ.

Операция	Способы устранения
На экран выводятся сообщения «Ошибка печати» или «Произошла ошибка, связанная с превышением периода ожидания».	Эти сообщения могут появляться во время печати. Дождитесь завершения печати. Если сообщение появляется в режиме ожидания или после завершения печати, убедитесь, что принтер подключен правильно и не возникло ошибок.



Примечание

- Дополнительные сведения о сообщениях об ошибках в Windows см. в руководстве пользователя операционных систем Microsoft Windows 98/Me/NT 4.0/2000/XP(32/64 bit)/2003.

Типичные проблемы при использовании PostScript

Ошибки, описанные ниже, связаны с языком PostScript и могут появляться при использовании нескольких языков принтера.



Примечание

- Чтобы при возникновении ошибок PostScript выводилось сообщение или печатался отчет об ошибке, откройте окно настройки печати и выберите соответствующий параметр в группе ошибок PostScript.

Операция	Возможная причина	Способы устранения
Файл PostScript не выводится на печать.	Драйвер PostScript установлен неправильно.	<ul style="list-style-type: none"> Напечатайте страницу конфигурации и проверьте, доступен ли язык PostScript для печати. Установите драйвер PostScript. Сведения об установке драйвера см. в разделе Программное обеспечение. Если проблема остается, обратитесь в службу технической поддержки.
На экран выводится сообщение «Ошибка проверки лимита».	Задание печати оказалось слишком сложным.	Возможно, необходимо понизить уровень сложности документа.
Распечатывается страница ошибок PostScript.	Возможно, формат задания печати не соответствует формату PostScript.	Убедитесь, что задание печати имеет формат PostScript. Проверьте, не ожидает ли приложение отправки на принтер файла параметров или заголовка PostScript.
Неправильная передача цветов при печати документа из приложения Acrobat Reader (версия 6.0 или более поздняя) на компьютерах Macintosh.	Возможно, разрешение, установленное в драйвере принтера, не совпадает с разрешением, установленным в программе Acrobat Reader.	Убедитесь, что значения разрешения в драйвере принтера и в программе Acrobat Reader совпадают.

Типичные проблемы при использовании Linux

Операция	Способы устранения
Принтер не печатает.	<ul style="list-style-type: none"> Проверьте, установлен ли в системе драйвер принтера. Запустите программу Unified Driver Configurator и в окне Printers Configuration на вкладке Printers проверьте список доступных принтеров. Используемый принтер должен быть в этом списке. Если это не так, добавьте его с помощью мастера добавления нового принтера. Проверьте, запущен ли принтер. В окне Printers Configuration выберите устройство в списке принтеров. Просмотрите описание устройства в области данных выбранного принтера. Если строка состояния содержит строку (stopped), нажмите кнопку Start. После этого принтер должен возобновить нормальную работу. Состояние остановки stopped активизируется в случае возникновения некоторых неполадок при печати.
При печати документа появляется сообщение об ошибке «Unable to open mfp port device file!»	Во время печати не следует изменять параметры выполняемого задания печати (например, с помощью графического интерфейса LPR). Существующие версии сервера CUPS прерывают задание печати в случае изменения его параметров и затем пытаются повторно запустить прерванное задание с самого начала. Поскольку драйвер Unified Linux Driver блокирует порт многофункционального устройства во время печати, после внезапного прекращения работы драйвера порт остается заблокированным и недоступным для последующих заданий печати. В этом случае следует освободить порт многофункционального устройства.

Типичные проблемы при использовании Macintosh

Операция	Способы устранения
Не печатаются документы из приложения Acrobat Reader.	При печати из приложения Acrobat Reader для параметра Print Method необходимо установить значение Print as Image .
После завершения печати документа задание печати не исчезает из очереди печати (в операционной системе Mac OS 10.3.2).	Обновите операционную систему Mac OS до версии OS 10.3.3 или более поздней.
Документы из приложения Adobe Illustrator не печатаются по протоколу IPP.	Установите для параметра Data type из меню печати приложения Adobe Illustrator значение Binary . Можно также использовать печать по протоколу Appletalk.

10 Технические характеристики

Технические характеристики принтера

Тип данных	Характеристики и описание	
Скорость печати ^a	До 24 стр./мин. для формата А4 (25 стр./мин. для формата Letter)	
Разрешение	ML-2510	Фактическое разрешение — до 1200 x 600 тчк/дюйм
	ML-2570, ML-2571N	Фактическое разрешение — до 1200 x 1200 тчк/дюйм
Время разогрева	Менее 15 секунд	
Начальное время вывода на печать	9 секунд (из состояния «Готов») В спящем режиме: 25 секунд	
Диапазон напряжения	110–127 В, 50/60 Гц, 5,5 А 220–240 В, 50/60 Гц, 3 А	
Потребляемая мощность	Средняя: 390 Вт (ML-2510), 400 Вт (ML-2570, ML-2571N) В режиме энергосбережения: менее 6,5 Вт (ML-2510), 8,5 Вт (ML-2570, ML-2571N)	
Уровень шума ^b	В режиме ожидания: менее 35 дБ При печати: менее 53 дБ	
Ресурс картриджа с тонером ^c	3000 страниц при 5 % заполнении страницы согласно ISO 19752 (устройство поставляется с картриджем на 1000 страниц)	
Максимальная нагрузка	Ежемесячно: до 10 000 страниц	
Вес	8,9 кг (включая расходные материалы)	
Масса упаковки	Бумажная: 1,6 кг; пластиковая: 0,3 кг	
Наружные размеры (Ш x Г x В)	354 X 297 X 246 мм	
Условия окружающей среды	Температура: от 10 до 32 °C Относительная влажность: от 20 до 80 %	
Язык принтера	ML-2510	SPL
	ML-2570, ML-2571N	SPL, PostScript 3, PCL6 ^d

Тип данных	Характеристики и описание	
Память	ML-2510	8 МБ (без возможности расширения)
	ML-2570, ML-2571N	32 МБ (без возможности расширения)
Шрифты	Шрифты ОС Windows	
Интерфейс	<ul style="list-style-type: none"> • Стандартный параллельный двунаправленный интерфейс IEEE 1284 <ul style="list-style-type: none"> - Поддерживаемые режимы: совместимый, полубайтовый, байтовый, ECP • Стандарт интерфейса USB <ul style="list-style-type: none"> - USB 1.1: совместим с USB 2.0 (только для модели ML-2510) - USB 2.0: высокоскоростной интерфейс USB 2.0 (только для моделей ML-2570 и ML-2571N) - 1 порт 480 мбит/с • Сетевой интерфейс <ul style="list-style-type: none"> - Ethernet 10/100 Base TX для проводной сети (может использоваться с моделями ML-2510 и ML-2570) 	
Совместимость с операционным и системами	<ul style="list-style-type: none"> • Windows 98/Me/NT 4.0/2000/XP(32/64 bit)/2003 • Различные версии ОС Linux • Mac 10.3 (ML-2510) или 8.6–9.2/10.1–10.4 (ML-2570, ML-2571N) 	
Драйверы принтера ^e	<ul style="list-style-type: none"> • SPL: Windows, Linux • CUPS: ОС Macintosh 10.3 (ML-2510) • Драйвер печати PCL6 (только для моделей ML-2570 и ML-2571N): Windows 98/Me/NT 4.0/2000/XP(32/64 bit)/2003 • Драйвер PostScript (только для моделей ML-2570 и ML-2571N): Windows 98/Me/NT 4.0/2000/XP(32/64 bit)/2003, ОС Macintosh 8.6–9.2/10.1–10.4 	
Функции	Сервер с сетевым интерфейсом Ethernet 10/100 Base TX (только для моделей ML-2510 и ML-2570)	

- a. Скорость печати зависит от операционной системы, быстродействия компьютера, используемых приложений, способа подключения, типа и размеров материала для печати и сложности задания печати.
- b. Уровень звукового давления, ISO 7779.
- c. Количество страниц зависит от условий эксплуатации, интервала печати, а также типа и размера материала для печати.
- d. Совместим с PCL6 версии 2.1.
- e. Чтобы загрузить последнюю версию программного обеспечения, посетите веб-сайт www.samsungprinter.com.

АЛФАВИТНЫЙ УКАЗАТЕЛЬ

В

выходной лоток 5.6

Д

дополнительные компоненты,
информация для заказа 7.1

З

загрузка бумаги
 лоток ручной подачи 5.5
 стандартный лоток 5.4
замена, картридж с тонером 8.4
замятие бумаги, устранение
 в области выхода бумаги 9.3
 в области картриджа 9.2
 лоток ручной подачи 9.2
 стандартный лоток 9.1
замятие, устранение 9.1

И

изнашивающиеся компоненты 8.5
индикатор, значение 9.4

К

картридж с тонером
 замена 8.4
 обслуживание 8.3
 перераспределение тонера 8.3

Л

лоток ручной подачи, использование 5.5

П

панель управления
 индикаторы 9.4
 обзор 1.3

перераспределение тонера, картридж с
тонером 8.3
печать

 проблемы 9.5
 страница конфигурации 8.5
 тестовая страница 2.1

проблема, решение
 замятия бумаги 9.1

проблема, устранение
 Linux 9.10
 Macintosh 9.10
 Windows 9.9
 качество печати 9.7
 ошибки PS 9.9
 перечень операций 9.4
 печать 9.5

проблемы качества 9.7
проблемы при использовании Linux 9.10
проблемы при использовании Macintosh
9.10
проблемы при использовании PostScript
9.9
проблемы при использовании Windows
9.9
проблемы с качеством печати,
устранение 9.7

Р

размер бумаги, характеристики 5.2
расположение компонентов 1.2
расходные материалы, информация для
заказа 7.1
режим ручной подачи, использование 5.5
режим экономии тонера, использование
2.1
рекомендации по работе с бумагой 5.3

С

сервер с сетевым интерфейсом,
установка 4.2
сетевые операционные системы 4.1
специальные материалы для печати,

рекомендации 5.3
страница конфигурации, печать 8.5

Т

тестовая страница, печать 2.1
тип бумаги, характеристики 5.2
требования к системе
 Linux 3.3
 Macintosh 3.3
 Windows 3.2

У

устранение неисправностей 9.1

Х

характеристики, принтер 10.1

Ч

чистка
 внутри 8.1
 снаружи 8.1

●● Принтер Samsung



Программное обеспечение

СОДЕРЖАНИЕ

Глава 1. **УСТАНОВКА ПРОГРАММНОГО ОБЕСПЕЧЕНИЯ ПРИНТЕРА В WINDOWS**

Установка программного обеспечения для принтера	4
Установка программного обеспечения для печати на локальном принтере	4
Установка программного обеспечения для печати на сетевом принтере	7
Переустановка программного обеспечения принтера	10
Удаление программного обеспечения принтера	11

Глава 2. **ОСНОВНЫЕ ПАРАМЕТРЫ ПЕЧАТИ**

Печать документа	12
Параметры принтера	13
Вкладка «Макет»	13
Вкладка «Бумага»	14
Вкладка «Графика»	15
Вкладка «Дополнительно»	16
Вкладка «О программе»	16
Вкладка «Принтер»	16
Использование набора параметров	17
Использование справки	17

Глава 3. ДОПОЛНИТЕЛЬНЫЕ НАСТРОЙКИ ПЕЧАТИ

Печать нескольких страниц на одной стороне листа бумаги (функция «Несколько страниц на стороне»)	18
Печать плакатов	19
Печать брошюр	19
Печать на двух сторонах листа	20
Печать документа с масштабированием	20
Масштабирование документа по размеру бумаги	20
Использование водяных знаков	21
Использование имеющихся водяных знаков	21
Создание водяного знака	21
Изменение водяного знака	21
Удаление водяного знака	21
Использование наложений	22
Что такое наложение?	22
Создание нового наложения	22
Использование наложения	22
Удаление наложения	22

Глава 4. ИСПОЛЬЗОВАНИЕ ДРАЙВЕРА POSTSCRIPT ИЗ ОС WINDOWS (ТОЛЬКО ДЛЯ ПРИНТЕРОВ ML-2570/ML-2571N)

Параметры принтера	23
Дополнительно	23
Использование справки	23

Глава 5. СОВМЕСТНОЕ ИСПОЛЬЗОВАНИЕ ПРИНТЕРА В ЛОКАЛЬНОЙ СЕТИ

Настройка выделенного компьютера	24
Настройка клиентского компьютера	24

Глава 6. ИСПОЛЬЗОВАНИЕ ПРОГРАММЫ SMART PANEL

Описание программы Smart Panel	25
Доступ к руководству по поиску и устранению неисправностей	26
Работа с утилитой настройки принтера	26
Использование экранной справки	26
Изменение параметров программы Smart Panel	26

Глава 7. РАБОТА С ПРИНТЕРОМ В ОПЕРАЦИОННОЙ СИСТЕМЕ LINUX

Приступая к работе	27
Установка пакета Unified Linux Driver	27
Установка пакета Unified Linux Driver	27
Удаление пакета Unified Linux Driver	28
Использование средства Unified Driver Configurator	29
Запуск средства Unified Driver Configurator	29
Окно «Printers configuration»	29
Окно «Ports Configuration»	30
Настройка параметров принтера	30
Печать документа	31
Печать из приложений	31
Печать файлов	31

Глава 8. ИСПОЛЬЗОВАНИЕ ПРИНТЕРА С КОМПЬЮТЕРОМ MACINTOSH

Установка драйвера принтера для Macintosh	32
Только для принтера ML-2510	32
Только для принтеров ML-2570/ML-2571N	32
Настройка принтера	33
Только для принтера ML-2510	33
Только для принтеров ML-2570/ML-2571N	33
Печать	34
Печать документа	34
Изменение настроек принтера	34
Печать нескольких страниц на одной стороне листа бумаги	35

1 Установка программного обеспечения принтера в Windows

Данная глава содержит следующие разделы.

- Установка программного обеспечения для принтера
- Переустановка программного обеспечения принтера
- Удаление программного обеспечения принтера

Установка программного обеспечения для принтера

Можно установить программное обеспечение для печати на локальном принтере или на сетевом принтере. Для установки программного обеспечения печати на компьютер следуйте инструкциям по установке для используемого принтера.

Драйвер принтера — это программа, позволяющая компьютеру взаимодействовать с принтером. Процедура установки драйверов может отличаться в зависимости от используемой операционной системы.

Перед началом установки закройте все приложения.

Установка программного обеспечения для печати на локальном принтере

Локальным называется принтер, подключенный к компьютеру с помощью кабеля из комплекта поставки принтера, например кабеля USB или параллельного кабеля. Если принтер подключен к локальной сети, пропустите этот шаг и перейдите к разделу «Установка программного обеспечения для печати на сетевом принтере» на стр. 7.

Для программного обеспечения печати можно выбрать обычную или выборочную установку.

ПРИМЕЧАНИЕ. Если во время установки откроется окно мастера установки нового оборудования, щелкните значок  в правом верхнем углу окна или нажмите кнопку **Отмена**, чтобы закрыть его.

Обычная установка

Этот режим установки рекомендуется для большинства пользователей. Будут установлены все компоненты, необходимые для работы с принтером.

- 1 Убедитесь, что принтер подключен к компьютеру и включен.
- 2 Вставьте компакт-диск, входящий в комплект поставки, в дисковод для компакт-дисков.
Должен произойти автоматический запуск компакт-диска с открытием окна установки.
Если окно установки не открылось, нажмите кнопку **Пуск**, а затем выберите **Выполнить**. Введите строку **X:\Setup.exe**, где «X» — имя дисковода, и нажмите **ОК**.

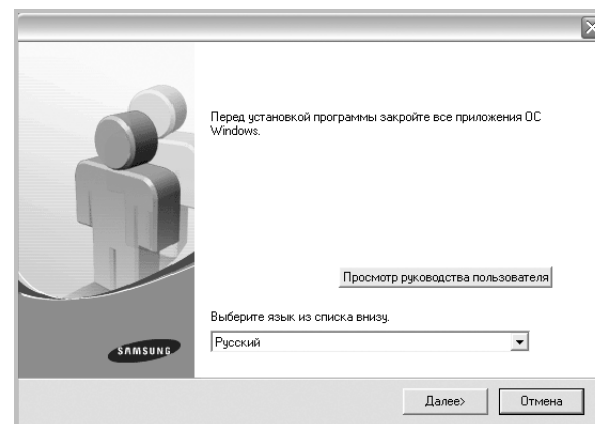

- 3 Нажмите кнопку **Далее**.
 - При необходимости выберите язык в раскрывающемся списке.
 - **Просмотр руководства пользователя:** позволяет просмотреть руководство пользователя. Если на компьютере не установлена программа Adobe Acrobat, выберите этот пункт, и программа Adobe Acrobat Reader будет установлена автоматически.
- 4 Выберите **Обычная установка для локального принтера**. Нажмите кнопку **Далее**.

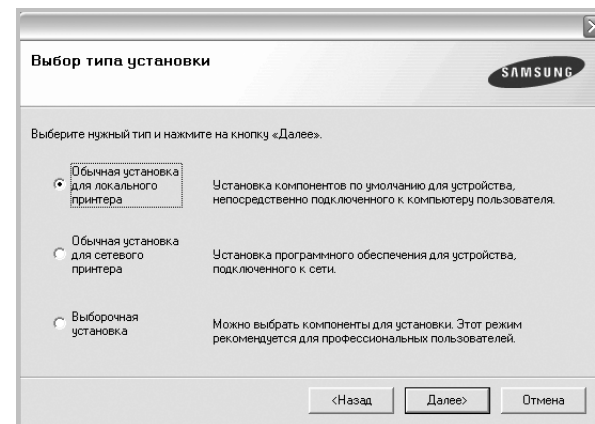

ПРИМЕЧАНИЕ. Если принтер не подключен к компьютеру, откроется следующее окно.

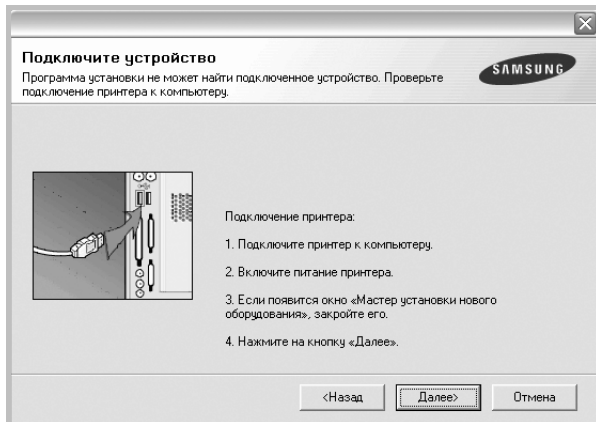

- Подключите принтер и нажмите кнопку **Далее**.
- Если вы планируете подключить принтер позднее, нажмите кнопку **Далее**, а в следующем окне — кнопку **Нет**. Начнется установка программного обеспечения. После завершения установки тестовая страница печататься не будет.
- **В зависимости от принтера и используемого интерфейса окно установки может отличаться от описанного в данном руководстве.**

5 После завершения установки появится окно с запросом на печать тестовой страницы. Чтобы напечатать тестовую страницу, установите флажок и нажмите кнопку **Далее**.
В противном случае нажмите кнопку **Далее** и перейдите к шагу 7.

6 Если тестовая страница напечатана правильно, нажмите кнопку **Да**.
В противном случае нажмите кнопку **Нет** для повторной печати.

7 Чтобы зарегистрироваться в качестве пользователя принтера Samsung и получать сообщения от компании Samsung, установите флажок и нажмите кнопку **Готово**. Откроется веб-сайт компании Samsung.

Если вы не хотите регистрироваться, нажмите кнопку **Готово**.

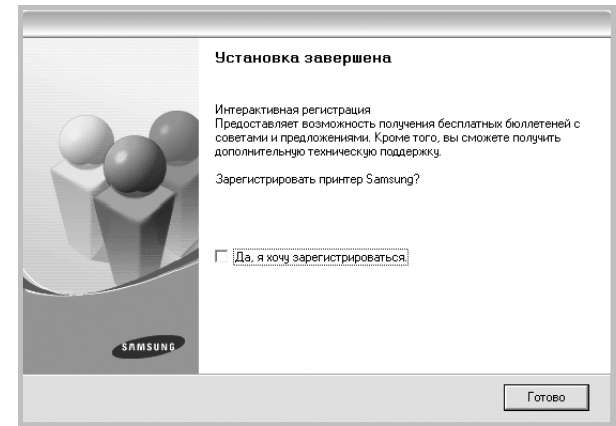

ПРИМЕЧАНИЕ. Если по завершении установки драйвер принтера будет работать неправильно, переустановите его. См. «Переустановка программного обеспечения принтера» на стр. 10.

Выборочная установка

В этом режиме можно выбрать устанавливаемые компоненты.

- 1** Убедитесь, что принтер подключен к компьютеру и включен.
- 2** Вставьте компакт-диск, входящий в комплект поставки, в дисковод для компакт-дисков.
Должен произойти автоматический запуск компакт-диска с открытием окна установки.
Если окно установки не открылось, нажмите кнопку **Пуск**, а затем выберите **Выполнить**. Введите строку **X:\Setup.exe**, где **X** — имя дисковода, и нажмите **ОК**.

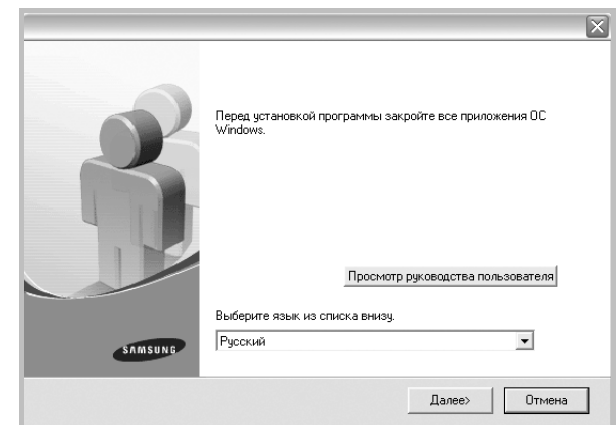

3 Нажмите кнопку **Далее**.

- При необходимости выберите язык в раскрывающемся списке.
- **Просмотр руководства пользователя:** позволяет просмотреть руководство пользователя. Если на компьютере не установлена программа Adobe Acrobat, выберите этот пункт, и программа Adobe Acrobat Reader будет установлена автоматически.

4 Выберите **Выборочная установка**. Нажмите кнопку **Далее**.

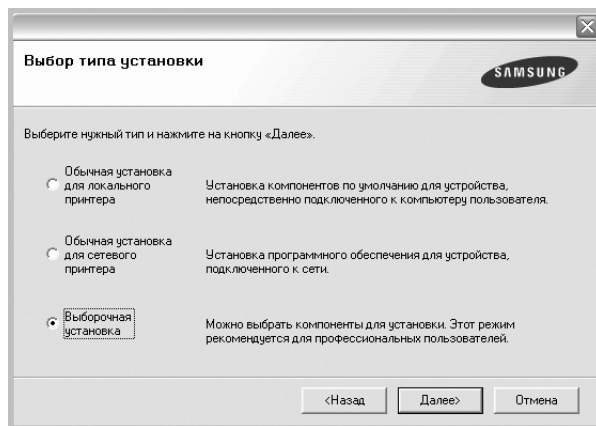

5 Выберите принтер и нажмите кнопку **Далее**.

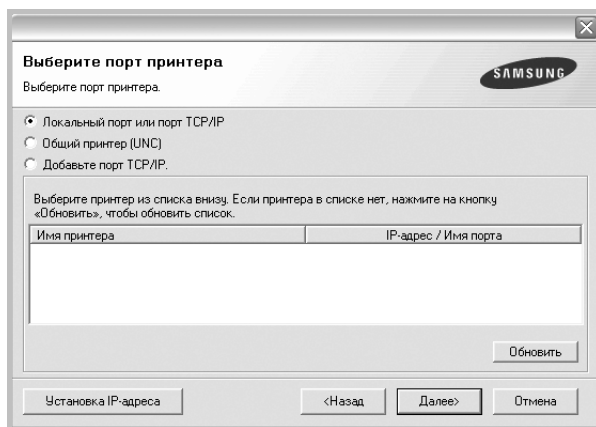

ПРИМЕЧАНИЕ. Если принтер не подключен к компьютеру, откроется следующее окно.

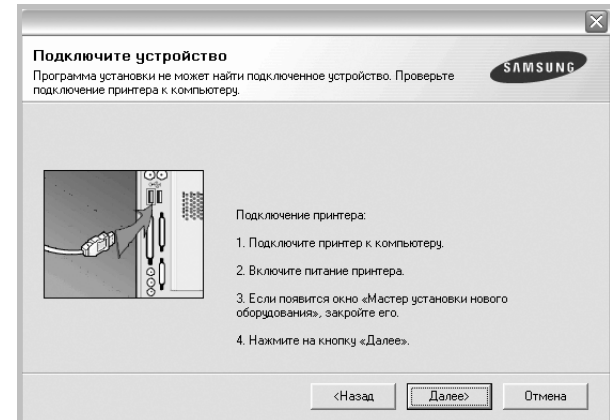

- Подключите принтер и нажмите кнопку **Далее**.
- Если вы планируете подключить принтер позднее, нажмите кнопку **Далее**, а в следующем окне — кнопку **Нет**. Начнется установка программного обеспечения. После завершения установки тестовая страница печататься не будет.
- *В зависимости от принтера и используемого интерфейса окно установки может отличаться от описанного в данном руководстве.*

6 Выберите компоненты, которые следует установить, и нажмите кнопку **Далее**.

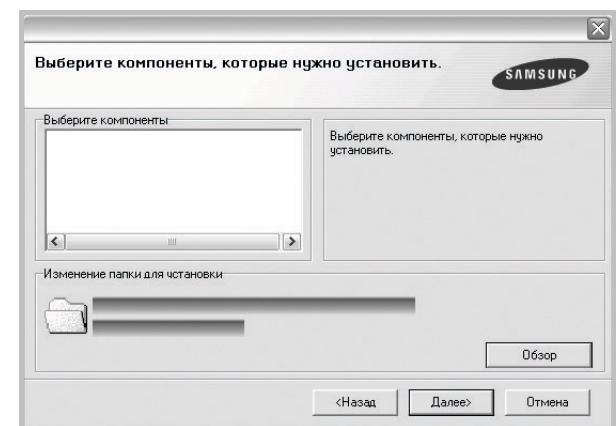

ПРИМЕЧАНИЕ. Для выбора папки установки нажмите на кнопку [«Обзор»]

7 После завершения установки появится окно с запросом на печать тестовой страницы. Чтобы напечатать тестовую страницу, установите флажок и нажмите кнопку **Далее**.

В противном случае нажмите кнопку **Далее** и перейдите к шагу 9.

8 Если тестовая страница напечатана правильно, нажмите кнопку **Да**.

В противном случае нажмите кнопку **Нет** для повторной печати.

- 9 Чтобы зарегистрироваться в качестве пользователя принтера Samsung и получать сообщения от компании Samsung, установите флажок и нажмите кнопку **Готово**. Откроется веб-сайт компании Samsung.

Если вы не хотите регистрироваться, нажмите кнопку **Готово**.

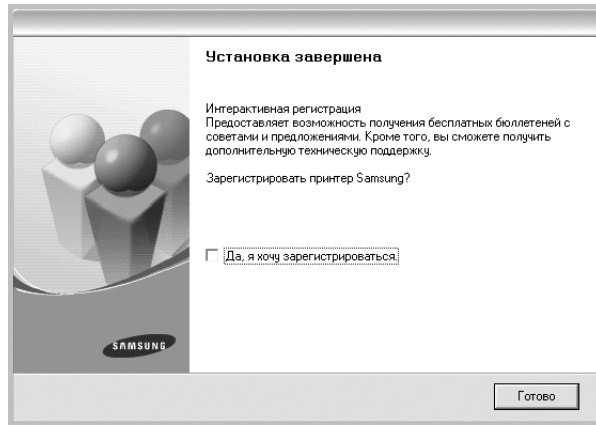

Установка программного обеспечения для печати на сетевом принтере

При подключении принтера к локальной сети необходимо сначала настроить параметры TCP/IP для принтера. После задания и проверки параметров TCP/IP можно устанавливать программное обеспечение на каждый компьютер в сети.

Для программного обеспечения печати можно выбрать обычную или выборочную установку.

Обычная установка

Этот режим установки рекомендуется для большинства пользователей. Будут установлены все компоненты, необходимые для работы с принтером.

- 1 Убедитесь, что принтер подключен к локальной сети и включен. Инструкции по подключению принтера к локальной сети см. в прилагаемом к принтеру руководстве пользователя.
- 2 Вставьте компакт-диск, входящий в комплект поставки, в дисковод для компакт-дисков.
Должен произойти автоматический запуск компакт-диска с открытием окна установки.

Если окно установки не открылось, нажмите кнопку **Пуск**, а затем выберите **Выполнить**. Введите строку **X:\Setup.exe**, где «X» — имя дисковода, и нажмите **OK**.

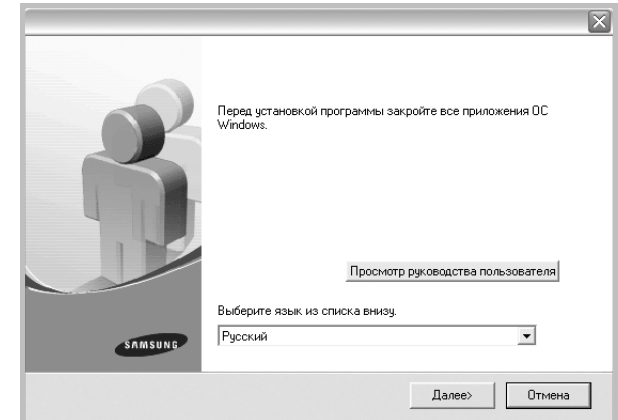

- 3 Нажмите кнопку **Далее**.
 - При необходимости выберите язык в раскрывающемся списке.
 - **Просмотр руководства пользователя**: позволяет просмотреть руководство пользователя. Если на компьютере не установлена программа Adobe Acrobat, выберите этот пункт, и программа Adobe Acrobat Reader будет установлена автоматически.
- 4 Выберите **Обычная установка для сетевого принтера**. Нажмите кнопку **Далее**.

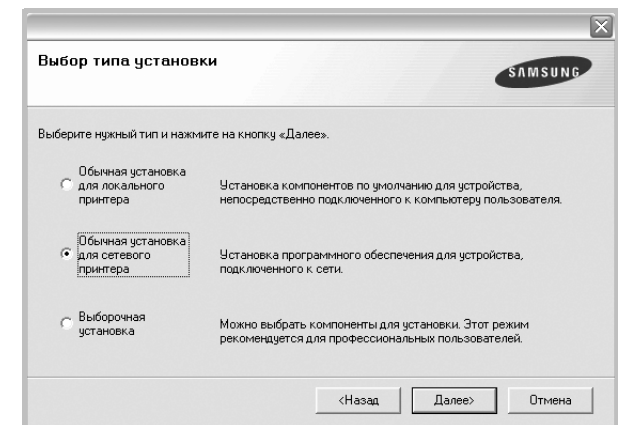

- 5 На экране появится список доступных сетевых принтеров. Выберите нужный принтер из списка и нажмите на кнопку **Далее**.

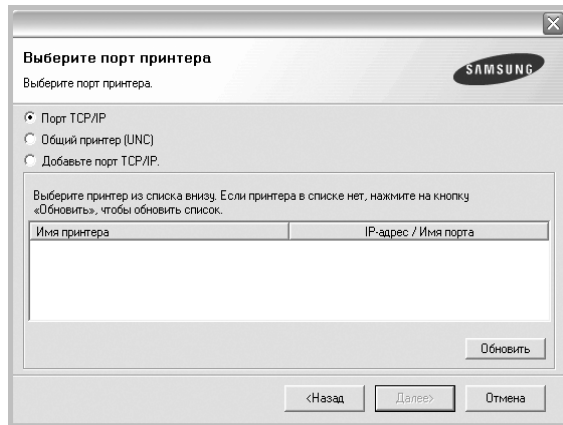

- Если нужный принтер в списке отсутствует, нажмите кнопку **Обновить**, чтобы обновить список, или выберите **Порт TCP/IP**, чтобы добавить ваш принтер к сетевым принтерам. Чтобы добавить принтер к сетевым принтерам, введите имя порта и IP-адрес принтера.
- Чтобы найти общий сетевой принтер (путь UNC), выберите **Общий принтер (UNC)** и введите общее имя вручную либо нажмите кнопку **Обзор**, чтобы найти общий принтер.

- 6 По завершении установки появится окно с предложением напечатать тестовую страницу и зарегистрироваться в качестве пользователя принтера Samsung, чтобы получать сообщения от компании Samsung. Установите соответствующие флажки по своему усмотрению и нажмите кнопку **Готово**.

Если вы не хотите регистрироваться, нажмите кнопку **Готово**.

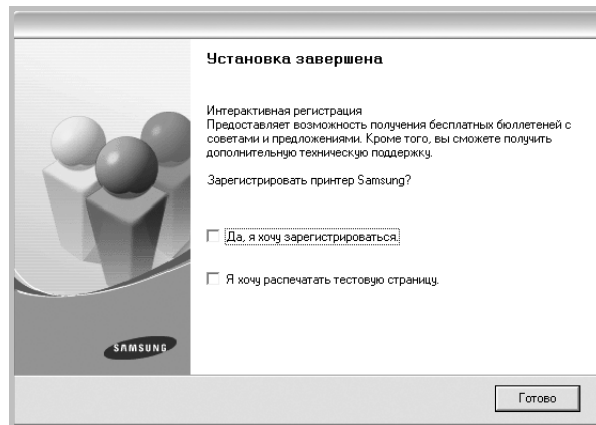

ПРИМЕЧАНИЕ. Если по завершении установки драйвер принтера будет работать неправильно, переустановите его. См. «Переустановка программного обеспечения принтера» на стр. 10.

Выборочная установка

В этом режиме можно выбрать отдельные компоненты, которые будут установлены, и задать конкретный IP-адрес.

- 1 Убедитесь, что принтер подключен к локальной сети и включен. Инструкции по подключению принтера к локальной сети см. в прилагаемом к принтеру руководстве пользователя.
- 2 Вставьте компакт-диск, входящий в комплект поставки, в дисковод для компакт-дисков. Должен произойти автоматический запуск компакт-диска с открытием окна установки. Если окно установки не открылось, нажмите кнопку **Пуск**, а затем выберите **Выполнить**. Введите строку **X:\Setup.exe**, где «X» — имя дисковода, и нажмите **OK**.

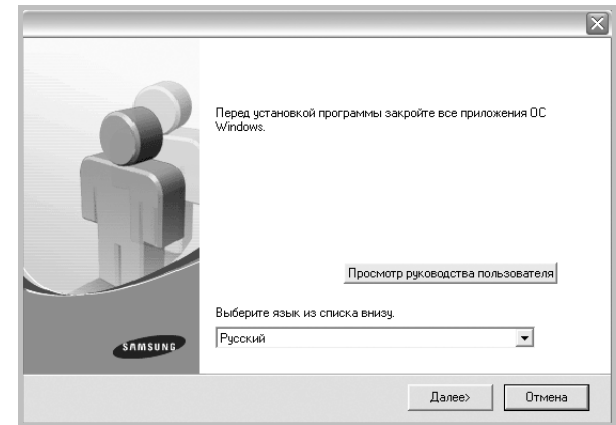

- 3 Нажмите кнопку **Далее**.
 - При необходимости выберите язык в раскрывающемся списке.
 - **Просмотр руководства пользователя:** позволяет просмотреть руководство пользователя. Если на компьютере не установлена программа Adobe Acrobat, выберите этот пункт, и программа Adobe Acrobat Reader будет установлена автоматически.
- 4 Выберите **Выборочная установка**. Нажмите кнопку **Далее**.

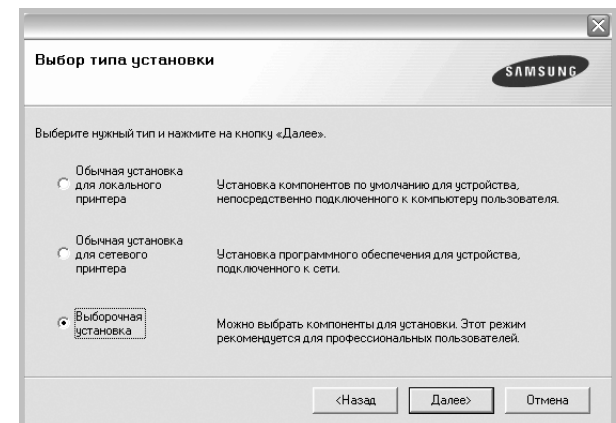

- 5 На экране появится список доступных сетевых принтеров. Выберите нужный принтер из списка и нажмите на кнопку **Далее**.

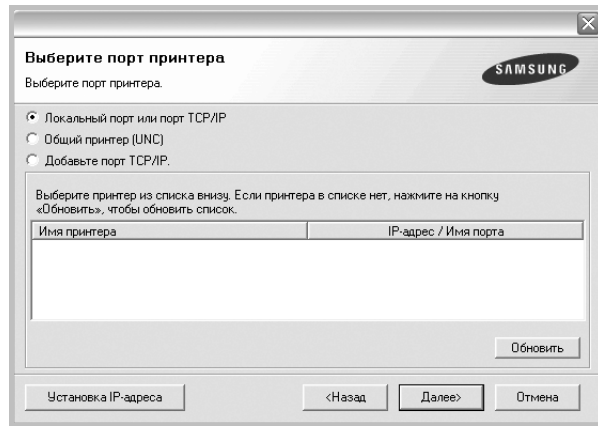

- Если нужный принтер в списке отсутствует, нажмите кнопку **Обновить**, чтобы обновить список, или выберите **Порт TCP/IP**, чтобы добавить ваш принтер к сетевым принтерам. Чтобы добавить принтер к сетевым принтерам, введите имя порта и IP-адрес принтера.
- Чтобы найти общий сетевой принтер (путь UNC), выберите **Общий принтер (UNC)** и введите общее имя вручную либо нажмите кнопку **Обзор**, чтобы найти общий принтер.

СОВЕТ. Можно указать конкретный IP-адрес нужного сетевого принтера — для этого нажмите кнопку **Установка IP-адреса**. Появится окно «Установка IP-адреса». Выполните следующие действия.

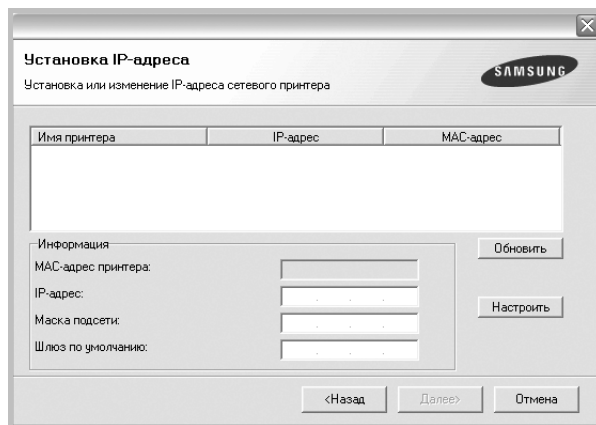

- а. Выберите в списке принтер, для которого будет указан конкретный IP-адрес. Для проверки IP- или MAC-адреса устройства напечатайте страницу сетевой конфигурации.
- б. Настройте IP-адрес, маску подсети и шлюз для принтера, а затем нажмите кнопку **Настроить**, чтобы задать конкретный IP-адрес для сетевого принтера.
- в. Нажмите кнопку **Далее**.

- 6 Выберите компоненты, которые следует установить. После выбора компонентов появится следующее окно. Можно также изменить имя принтера, разрешить общий доступ к принтеру в сети, назначить принтер в качестве используемого по умолчанию, а также изменить имя порта для каждого принтера. Нажмите кнопку **Далее**.

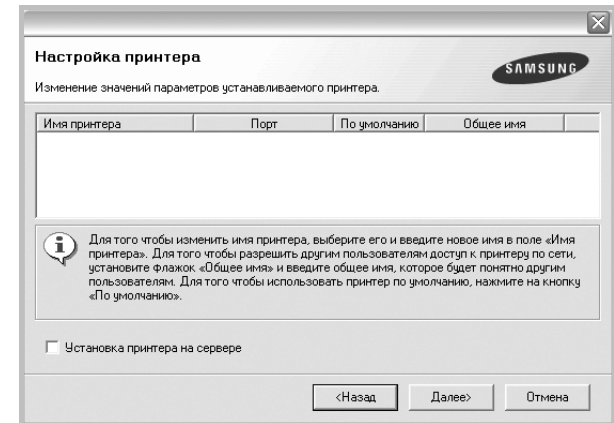

Для установки данного программного обеспечения на сервере установите флажок **Установка принтера на сервере**.

- 7 По завершении установки появится окно с предложением напечатать тестовую страницу и зарегистрироваться в качестве пользователя принтера Samsung, чтобы получать сообщения от компании Samsung. Установите соответствующие флажки по своему усмотрению и нажмите кнопку **Готово**.

Если вы не хотите регистрироваться, нажмите кнопку **Готово**.

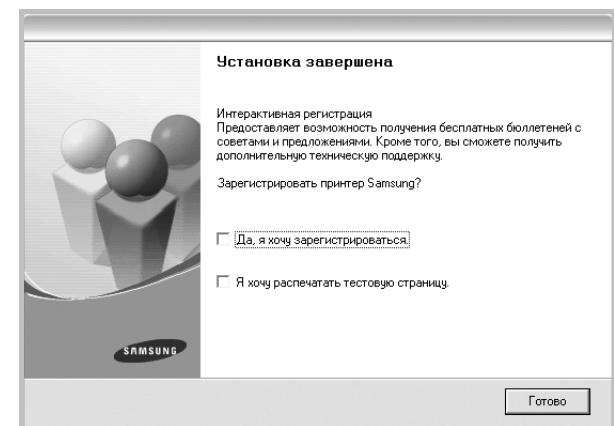

ПРИМЕЧАНИЕ. Если по завершении установки драйвер принтера будет работать неправильно, переустановите его. См. «Переустановка программного обеспечения принтера» на стр. 10.

Переустановка программного обеспечения принтера

При ошибке установки программное обеспечение можно переустановить.

- 1 Запустите Windows.
- 2 В меню **Пуск** выберите **Программы** или **Все программы** → **имя драйвера принтера** → **Обслуживание**.
- 3 Выберите **Восстановить** и нажмите кнопку **Далее**.
- 4 На экране появится список доступных сетевых принтеров. Выберите нужный принтер из списка и нажмите на кнопку **Далее**.

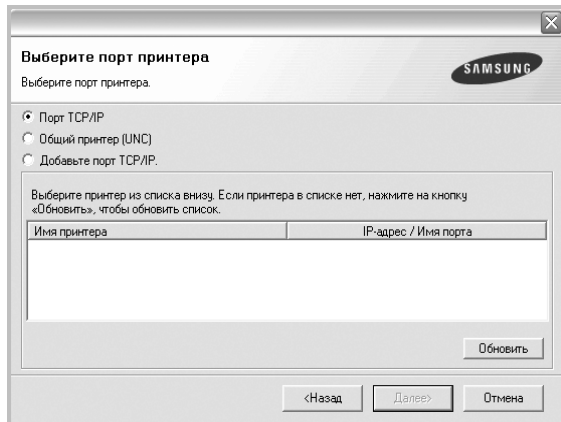

- Если нужный принтер в списке отсутствует, нажмите кнопку **Обновить**, чтобы обновить список, или выберите **Порт TCP/IP**, чтобы добавить ваш принтер к сетевым принтерам. Чтобы добавить принтер к сетевым принтерам, введите имя порта и IP-адрес принтера.
- Чтобы найти общий сетевой принтер (путь UNC), выберите **Общий принтер (UNC)** и введите общее имя вручную либо нажмите кнопку **Обзор**, чтобы найти общий принтер.

Откроется список компонентов, каждый из которых можно переустановить по отдельности.

ПРИМЕЧАНИЕ. Если принтер не подключен к компьютеру, откроется следующее окно.

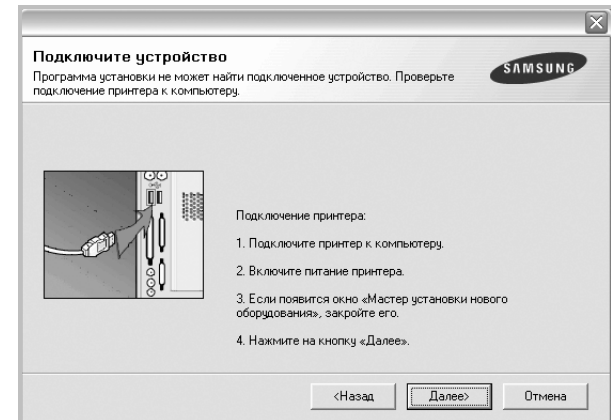

- Подключите принтер и нажмите кнопку **Далее**.
- Если вы планируете подключить принтер позднее, нажмите кнопку **Далее**, а в следующем окне — кнопку **Нет**. Начнется установка программного обеспечения. После завершения установки тестовая страница печататься не будет.
- **В зависимости от принтера и используемого интерфейса окно переустановки может отличаться от описанного в данном руководстве.**

- 5 Выберите компоненты, которые требуется переустановить, и нажмите кнопку **Далее**.

Если программное обеспечение печати было установлено для локального принтера и вы выбираете **имя драйвера принтера**, появится окно с предложением напечатать тестовую страницу. Выполните следующие действия.

- а. Чтобы напечатать тестовую страницу, установите флажок и нажмите кнопку **Далее**.
- б. Если тестовая страница напечатана правильно, нажмите кнопку **Да**.

В противном случае нажмите кнопку **Нет** для повторной печати.

- 6 После завершения переустановки нажмите кнопку **Готово**.

Удаление программного обеспечения принтера

- 1 Запустите Windows.
- 2 В меню **Пуск** выберите **Программы** или **Все программы** → **имя драйвера принтера** → **Обслуживание**.
- 3 Выберите **Удалить** и нажмите кнопку **Далее**.
Откроется список компонентов, каждый из которых можно удалить по отдельности.
- 4 Выберите компоненты, которые требуется удалить, и нажмите кнопку **Далее**.
- 5 При появлении запроса нажмите кнопку **Да** для подтверждения выбора.
Выбранный драйвер и все его компоненты будут удалены.
- 6 После удаления программного обеспечения нажмите кнопку **Готово**.

2 Основные параметры печати

В этой главе описаны параметры печати и стандартные возможности вывода на печать в ОС Windows.

Данная глава содержит следующие разделы.

- Печать документа
- Параметры принтера
 - Вкладка «Макет»
 - Вкладка «Бумага»
 - Вкладка «Графика»
 - Вкладка «Дополнительно»
 - Вкладка «О программе»
 - Вкладка «Принтер»
 - Использование набора параметров
 - Использование справки

Печать документа

ПРИМЕЧАНИЯ

- Окно **Свойства** драйвера принтера может отличаться от описанного в данном руководстве в зависимости от используемого принтера. Однако наборы свойств в окне у них похожи.
- *Проверьте совместимость операционной системы (или систем) с принтером. См. раздел «Совместимость с операционными системами» главы «Технические характеристики принтера» в руководстве пользователя принтера.*
- Точное имя принтера можно узнать в документации на компакт-диске из комплекта поставки.

Ниже описаны основные действия, которые необходимо выполнить для печати из различных приложений Windows. Последовательность действий определяется используемым приложением. Подробную информацию о последовательности действий при печати см. в руководстве пользователя программного обеспечения.

- 1 Откройте документ, который необходимо напечатать.
- 2 Выберите **Печать** в меню **Файл**. Откроется окно «Печать». Внешний вид окна зависит от приложения. В окне «Печать» можно установить основные параметры печати. К таким параметрам относятся число копий и диапазон печати.

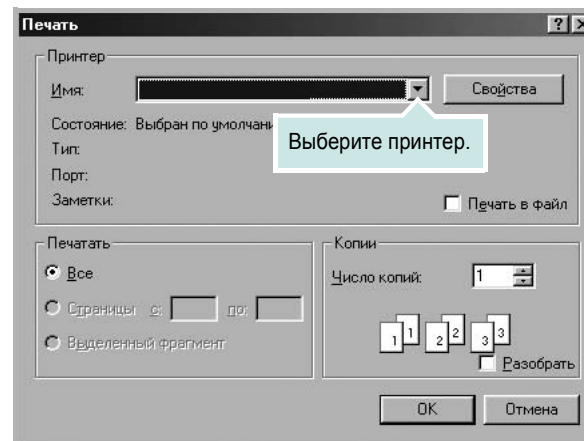

- 3 Выберите **драйвер принтера** из раскрывающегося списка **Имя**.
- 4 Чтобы воспользоваться возможностями принтера, нажмите кнопку **Свойства** в окне «Печать» приложения. Для получения дополнительной информации см. раздел «Параметры принтера» на стр. 13. Если в окне «Печать» имеется кнопка **Настройка, Принтер** или **Параметры**, нажмите ее. Затем нажмите кнопку **Свойства** в следующем окне.
- 5 Чтобы закрыть окно свойств принтера, нажмите кнопку **ОК**.
- 6 Чтобы начать печатать, нажмите кнопку **ОК** или **Печать** в окне «Печать».

Параметры принтера

Окно свойств принтера обеспечивает доступ ко всем параметрам устройства. В этом окне можно просмотреть и изменить настройки, необходимые для выполнения задания печати.

Окно свойств принтера может выглядеть иначе в зависимости от операционной системы. В данном руководстве показано окно «Свойства» в операционной системе Windows XP.

Окно **Свойства** драйвера принтера может отличаться от описанного в данном руководстве в зависимости от используемого принтера.

При доступе к свойствам принтера через папку «Принтеры» в окне появляются дополнительные вкладки, определенные в операционной системе Windows (см. руководство пользователя Windows) и вкладка «Принтер» (см. «Вкладка «Принтер»» на стр. 16).

ПРИМЕЧАНИЯ

- Большинство приложений Windows могут отменять настройки, заданные для драйвера принтера. Сначала установите параметры, доступные в приложении, а затем — остальные параметры в драйвере печати.
- Измененные параметры будут действовать только во время работы с текущим приложением. **Чтобы изменения стали постоянными**, их следует вносить в папку «Принтеры».
- Нажмите кнопку **Пуск** Windows.
- Ниже приведены инструкции для ОС Windows XP. Для других ОС Windows обращайтесь к руководству пользователя или интерактивной справке для соответствующей системы Windows.
 1. Нажмите кнопку **Пуск** Windows.
 2. Выберите **Принтеры и факсы**.
 3. Выберите **значок принтера**.
 4. Щелкните значок принтера правой кнопкой мыши и в контекстном меню выберите строку **Настройка печати**.
 5. Установите нужные значения параметров на каждой вкладке и нажмите кнопку «ОК».

Вкладка «Макет»

Параметры на вкладке **Макет** определяют расположение документа на печатной странице. Группа **Параметры макета** включает **несколько страниц на стороне** и **плакат**. Для получения дополнительной информации о доступе к свойствам принтера см. раздел «Печать документа» на стр. 12.

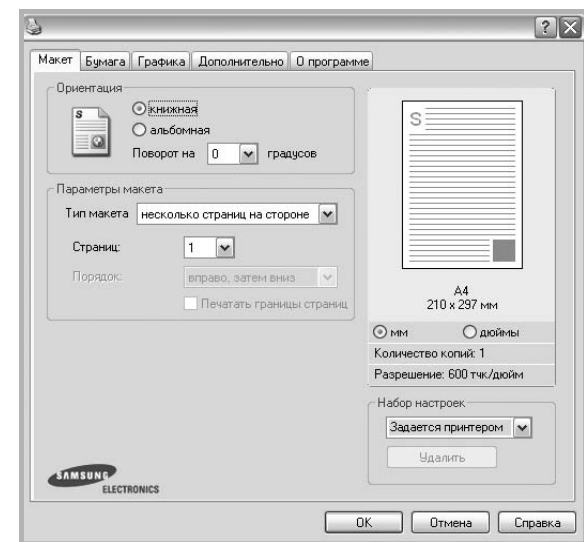

Ориентация

Параметры группы **Ориентация** позволяют выбрать направление печати данных на странице.

- **книжная** — печать по ширине страницы (стиль писем).
- **альбомная** — печать по длине страницы (стиль таблиц).
- **Поворот на** — поворот страницы под заданным углом.

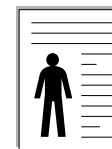

▲ Книжная



▲ Альбомная

Параметры макета

Группа **Параметры макета** позволяет задать дополнительные параметры печати. Можно выбрать значения для параметров **несколько страниц на стороне** и **плакат**.

- Для получения дополнительной информации см. раздел «Печать нескольких страниц на одной стороне листа бумаги (функция «Несколько страниц на стороне»)» на стр. 18.
- Для получения дополнительной информации см. раздел «Печать плакатов» на стр. 19.

Двусторонняя печать

Функция **Двусторонняя печать** позволяет печатать на обеих сторонах бумаги.

- Для получения дополнительной информации см. раздел «Печать на двух сторонах листа» на стр. 20.

Вкладка «Бумага»

В окне свойств принтера можно установить основные параметры бумаги. Для получения дополнительной информации о доступе к свойствам принтера см. раздел «Печать документа» на стр. 12.

Для выбора параметров бумаги откройте вкладку **Бумага**.

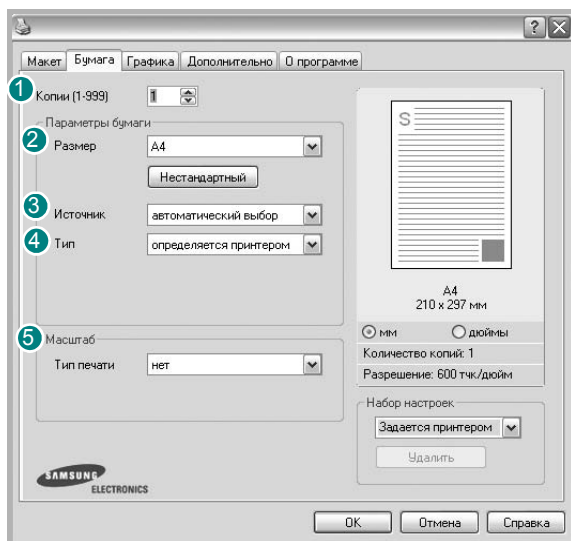

1 Копии

Параметр **Копии** позволяет задать количество печатаемых копий. Можно выбрать значение от 1 до 999.

2 Размер

Параметр **Размер** позволяет указать размер бумаги в лотке. Если в раскрывающемся списке **Размер** нет нужного размера, нажмите кнопку **Нестандартный**. В открывшемся окне **Нестандартный размер бумаги** задайте размер бумаги и нажмите кнопку **ОК**. Новый размер бумаги будет включен в список и доступен для выбора.

3 Источник

Удостоверьтесь, что в поле со списком **Источник** правильно указан лоток.

При печати на специальных материалах, например конвертах или прозрачных пленках, используйте источник **ручная подача**. Материал для печати следует загружать в лоток ручной подачи или многоцелевой лоток по одному листу.

Если для источника бумаги задано значение **автоматический выбор**, принтер автоматически выбирает материал для печати из лотков в следующем порядке: лоток ручной подачи или многоцелевой лоток, лоток 1, дополнительный лоток 2.

4 Тип

Тип должен соответствовать бумаге в лотке, из которого Вы хотите печатать. Это позволит получить отпечатки наилучшего качества. В противном случае качество может Вас не устроить.

Хлопковая: бумага плотностью от 75 до 90 г/м², например, Gilbert 25 % и Gilbert 100 %.

Обычная: Нормальная обычная бумага. Выберите данный тип, если Ваш принтер является черно-белым и печатает на бумаге плотностью 60 г/м².

Вторичная: переработанная бумага плотностью от 75 до 90 г/м².

Цветная: цветная бумага плотностью от 75 до 90 г/м².

5 Масштаб

Масштаб позволяет автоматически или вручную изменять масштаб печати. Можно выбрать одно из следующих значений: **нет**, **уменьшить/увеличить** или **по размеру бумаги**.

- Для получения дополнительной информации см. раздел «Печать документа с масштабированием» на стр. 20.
- Для получения дополнительной информации см. раздел «Масштабирование документа по размеру бумаги» на стр. 20.

Вкладка «Графика»

Для настройки качества печати с учетом конкретных потребностей служат параметры вкладки «Графика». Для получения дополнительной информации о доступе к свойствам принтера см. раздел «Печать документа» на стр. 12.

На вкладке **Графика** можно задать следующие параметры.

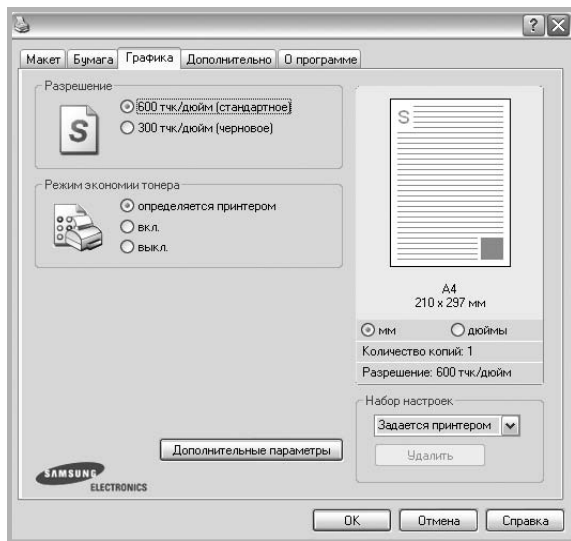

Разрешение

Доступные для выбора параметры разрешения могут различаться в зависимости от модели принтера.

Чем выше разрешение, тем более четкими будут символы и графика. При увеличении разрешения может возрасти время печати.

Режим изображения

Возможные значения этого параметра: «стандартное» и «улучшение текста». *Некоторые принтеры не поддерживают эту функцию.*

- **Определяется принтером.** Если выбрано это значение, данный режим работы принтера определяется настройками, заданными на панели управления принтера.
- **стандартное.** Режим печати обычных документов.
- **улучшение текста.** Этот режим изображения позволяет улучшить качество печати.

Плотность

Этот параметр позволяет сделать печатное изображение более темным или светлым.

- **стандартное.** Печать обычных документов.
- **Светлая.** Печать более толстых линий и темных изображений в оттенках серого.
- **Темная.** Печать линий меньшей толщины и графики с более высоким разрешением, светлых изображений в оттенках серого.

Режим экономии тонера

Эта функция позволяет продлить срок службы картриджа с тонером и снизить стоимость печати одной страницы без существенного ухудшения качества печати.

- **Определяется принтером.** Если выбрано это значение, режим экономии определяется настройками, заданными на панели управления принтера. Некоторые принтеры не поддерживают эту функцию.
- **вкл.** При выборе этого значения на страницу документа расходуется меньше тонера.
- **выкл.** Этот параметр используют, если тонер при печати документа экономить не нужно.

Дополнительные параметры

Чтобы установить дополнительные параметры, нажмите кнопку

Дополнительные параметры.

- **Параметры TrueType.** Определяют, как будет обрабатываться текст документа принтером. Выберите значение, соответствующее типу шрифтов документа. *В зависимости от модели принтера этот параметр может быть доступен только в ОС Windows 9x/Me.*
 - **Загружать как векторное изображение.** При выборе этого параметра драйвер будет загружать любые используемые в документе шрифты TrueType, если они не хранятся в памяти принтера. Если шрифты в документе печатаются неправильно, выберите параметр «Загружать как растр» и снова напечатайте задание. Параметр «Загружать как растр» часто используется при печати шрифтов Adobe. *Данная функция доступна только при использовании драйвера принтера PCL.*
 - **загружать как растр.** Драйвер загружает шрифт как растровые изображения. Этот режим позволяет ускорить печать документов со сложными шрифтами (например, шрифтами для китайского и корейского языков).
 - **печатать как графику.** Драйвер загружает все шрифты как графику. Этот параметр позволяет ускорить печать документов с большим количеством графики и относительно небольшой долей текста в виде шрифтов TrueType.
- **Печатать весь текст черным.** Если флажок **Печатать весь текст черным** установлен, весь текст документа будет печататься черным цветом, независимо от его цвета на экране.
- **Печатать весь текст с затемнением.** Если установлен флажок **Печатать весь текст с затемнением**, весь текст документа печатается темнее, чем в стандартном режиме.

Вкладка «Дополнительно»

На этой вкладке можно выбрать параметры вывода документа. Для получения дополнительной информации о доступе к свойствам принтера см. раздел «Печать документа» на стр. 12.

На вкладке **Дополнительно** доступны следующие параметры.

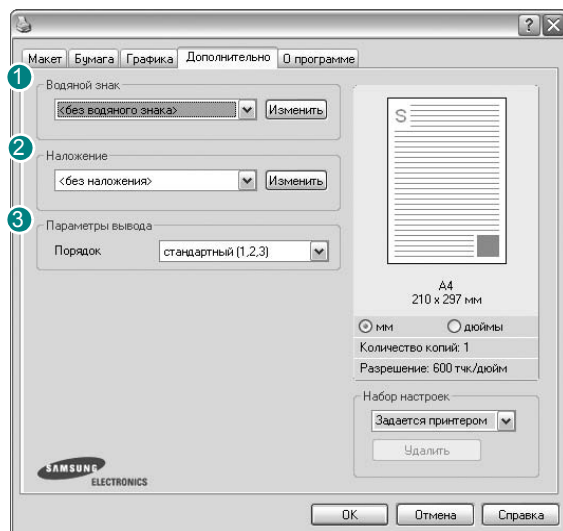

1 Водяной знак

Эта функция позволяет создать фоновый текст, который будет печататься на каждой странице документа. Для получения дополнительной информации см. раздел «Использование водяных знаков» на стр. 21.

2 Наложение

Наложения часто используются вместо готовых форм и бланков. Для получения дополнительной информации см. раздел «Использование наложений» на стр. 22.

3 Параметры вывода

- **Порядок.** Позволяет задать порядок печати страниц. Выберите порядок печати в раскрывающемся списке.
 - **стандартный (1,2,3).** Печатаются все страницы, начиная с первой.
 - **обратный (3,2,1).** Печатаются все страницы, начиная с последней.
 - **нечетные страницы.** Печатаются только нечетные страницы документа.
 - **четные страницы.** Печатаются только четные страницы документа.
- **Использовать шрифты принтера.** Если выбран параметр «Использовать шрифты принтера», вместо загрузки используемых в документе шрифтов при печати документа применяются шрифты, хранящиеся в памяти принтера (резидентные шрифты). Поскольку загрузка шрифтов занимает некоторое время, выбор этого параметра позволяет ускорить печать. При использовании шрифтов принтера производится автоматическое согласование шрифтов, используемых в документе, и шрифтов, хранящихся в памяти принтера. Если используемые в документе шрифты существенно отличаются от резидентных шрифтов принтера, результаты печати будут заметно

отличаться от изображения документа на экране. *Данная функция доступна только при использовании драйвера принтера PCL.*

Вкладка «О программе»

На вкладке **О программе** приводится информация об авторских правах и номер версии драйвера. При наличии веб-обозревателя можно подключиться к Интернету, щелкнув значок веб-узла. Для получения дополнительной информации о свойствах принтера см. раздел «Печать документа» на стр. 12.

Вкладка «Принтер»

При доступе к свойствам принтера через папку **Принтеры** можно вывести на экран вкладку **Принтер**. На этой вкладке можно настроить конфигурацию принтера.

Ниже приведены инструкции для ОС Windows XP. Для других ОС Windows обращайтесь к руководству пользователя или интерактивной справке для соответствующей системы Windows.

- 1 Откройте меню **Пуск** Windows.
- 2 Выберите **Принтеры и факсы**.
- 3 Выберите значок **принтера**.
- 4 Щелкните значок принтера правой кнопкой мыши и в контекстном меню выберите строку **Свойства**.
- 5 Перейдите на вкладку **Принтер** и задайте параметры.

Использование набора параметров

Функция **Избранное**, доступная на любой вкладке, позволяет сохранить текущие настройки для использования в будущем.

Чтобы создать набор параметров **Избранное**, выполните следующие действия.

- 1 Установите нужные настройки на каждой вкладке.
- 2 Введите имя нового набора параметров в поле **Избранное**.

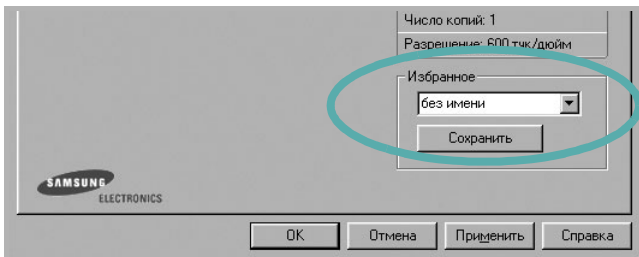

- 3 Нажмите кнопку **Сохранить**.

При создании набора параметров в области **Избранное** сохраняются все текущие настройки драйвера.

Чтобы применить сохраненный набор параметров, выберите его в раскрывающемся списке **Избранное**. После этого настройки печати принтера изменяются в соответствии с выбранным набором.

Чтобы удалить набор, выберите его в списке и нажмите кнопку **Удалить**.

Для восстановления параметров драйвера принтера по умолчанию выберите в списке строку **параметры принтера**.

Использование справки

Окно справки принтера можно открыть при помощи кнопки **Справка** в окне свойств принтера. Экраны справки предоставляют подробную информацию о свойствах принтера, определяемых его драйвером.

Можно также щелкнуть значок  в верхнем правом углу экрана и выбрать любой параметр.

3

Дополнительные настройки печати

В этой главе описаны функции печати и дополнительные возможности вывода на печать.

ПРИМЕЧАНИЯ

- Окно **Свойства** драйвера принтера может отличаться от описанного в данном руководстве в зависимости от используемого принтера. Однако наборы свойств в окне у них похожи.
- Точное имя принтера можно узнать в документации на компакт-диске из комплекта поставки.

Данная глава содержит следующие разделы.

- Печать нескольких страниц на одной стороне листа бумаги (функция «Несколько страниц на стороне»)
- Печать плакатов
- Печать брошюр
- Печать на двух сторонах листа
- Печать документа с масштабированием
- Масштабирование документа по размеру бумаги
- Использование водяных знаков
- Использование наложений

Печать нескольких страниц на одной стороне листа бумаги (функция «Несколько страниц на стороне»)

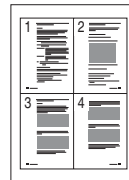

На одном листе бумаги можно напечатать несколько страниц. При этом страницы уменьшаются в размерах и располагаются в указанном порядке. На одной стороне листа можно напечатать до 16 страниц.

- 1** Чтобы изменить параметры печати из приложения, откройте окно свойств принтера. См. «Печать документа» на стр. 12.
- 2** На вкладке **Макет** выберите пункт **несколько страниц на стороне** в раскрывающемся списке **Тип макета**.
- 3** Укажите нужное число страниц на стороне листа (1, 2, 4, 6, 9 или 16) в раскрывающемся списке **Страниц**.
- 4** При необходимости выберите порядок страниц в раскрывающемся списке **Порядок**.
Если нужно печатать рамки вокруг каждой страницы на листе, установите флажок **Печатать границы страниц**.
- 5** Откройте вкладку **Бумага** и укажите источник, размер и тип бумаги.
- 6** Нажмите кнопку **ОК**, чтобы напечатать документ.

Печать плакатов

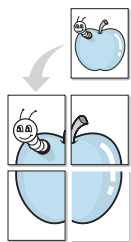

Эта функция позволяет распечатать односторонний документ на 4, 9 или 16 листах бумаги. Впоследствии листы можно склеить и получить документ плакатного размера.

- 1 Чтобы изменить параметры печати из приложения, откройте окно свойств принтера. См. «Печать документа» на стр. 12.
- 2 На вкладке **Макет** выберите пункт **плакат** в раскрывающемся списке **Тип макета**.
- 3 Укажите параметры плаката.

Доступны следующие макеты страниц: **плакат 2 x 2**, **плакат 3 x 3** и **плакат 4 x 4**. При выборе макета **плакат 2 x 2** изображение автоматически растягивается на 4 листа бумаги.

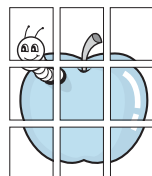
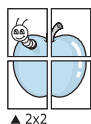

Укажите размер перекрытия (в миллиметрах или дюймах) для склейки листов бумаги.



- 4 Откройте вкладку **Бумага** и укажите источник, размер и тип бумаги.
- 5 Нажмите кнопку **ОК**, чтобы напечатать документ. Чтобы получить плакат, склейте листы бумаги.

Печать брошюр

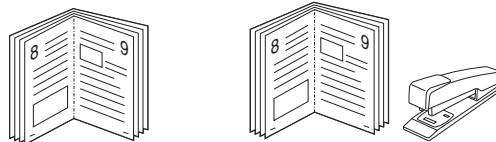

Эта функция позволяет распечатать документ на двух сторонах бумаги и упорядочить страницы таким образом, что бумагу можно будет согнуть пополам для создания брошюры.

- 1 Чтобы изменить параметры печати из приложения, откройте окно свойств принтера. См. «Печать документа» на стр. 12.
- 2 На вкладке **Макет** выберите пункт **брошюра** в раскрывающемся списке **Тип**.

ПРИМЕЧАНИЕ. Функция печати брошюр доступна только тогда, когда в списке **Размер** на вкладке **Бумага** выбран размер A4, Letter, Legal или Folio.

- 3 Откройте вкладку **Бумага** и укажите источник, тип и размер бумаги.
- 4 Нажмите кнопку **ОК**, чтобы напечатать документ.
- 5 После завершения печати согните и прошейте страницы.

Печать на двух сторонах листа

Можно печатать на обеих сторонах листа бумаги. Перед началом печати задайте ориентацию документа.

Можно выбрать следующие параметры:

- **Определяется принтером.** Если выбрано это значение, данный режим работы принтера определяется настройками, заданными на панели управления принтера. Если этот параметр не появляется, значит, принтер не имеет данной функции.
- **нет**
- **длинная кромка** — обычный макет страницы. Используется для печати книг.
- **короткая кромка** — часто используется для печати календарей.

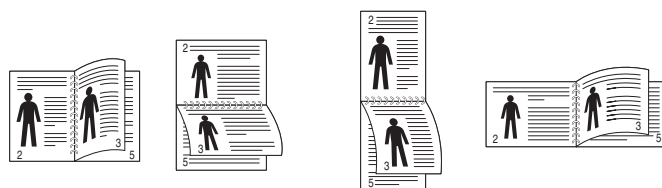

▲ Длинная кромка

▲ Короткая кромка

- **2-сторонняя в обратном порядке.** Этот параметр позволяет задать общий порядок печати применительно к двусторонней печати. Если этот параметр не появляется, значит, принтер не имеет данной функции.

ПРИМЕЧАНИЯ

- Не печатайте на двух сторонах наклеек, прозрачных пленок, конвертов или толстой бумаги. Это может привести к замятию бумаги и повреждению принтера.
- Функцию двусторонней печати можно использовать только при работе с бумагой следующих форматов: A4, Letter, Legal и Folio плотностью (75~90 г/м²).

- 1 Чтобы изменить параметры печати из приложения, откройте окно свойств принтера. См. «Печать документа» на стр. 12.
- 2 На вкладке **Макет** укажите ориентацию страницы.
- 3 В разделе **Двусторонняя печать (Вручную)** выберите расположение переплета при двусторонней печати.
- 4 Откройте вкладку **Бумага** и укажите источник, тип и размер бумаги.
- 5 Нажмите кнопку **ОК**, чтобы напечатать документ.

ПРИМЕЧАНИЕ. Если принтер не оснащен блоком двусторонней печати, задание печати придется выполнять вручную. Сначала документ будет напечатан через одну страницу на одной стороне бумаги. После того как будет напечатана первая сторона каждого листа задания печати, появится окно с советами по печати. Завершите печать, следуя инструкциям на экране.

Печать документа с масштабированием

Размер документа на печатной странице можно изменить.

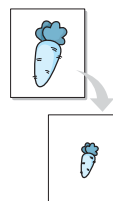

- 1 Чтобы изменить параметры печати из приложения, откройте окно свойств принтера. См. «Печать документа» на стр. 12.
- 2 На вкладке **Бумага** выберите пункт **уменьшить/увеличить** в раскрывающемся списке **Тип печати**.
- 3 Укажите коэффициент масштабирования в поле ввода **Проценты**.
Можно также нажать кнопку ▼ или ▲.
- 4 В области **Параметры бумаги** укажите источник, размер и тип бумаги.
- 5 Нажмите кнопку **ОК**, чтобы напечатать документ.

Масштабирование документа по размеру бумаги

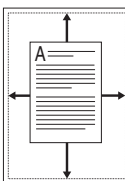

Эта функция позволяет печатать документ на бумаге любого размера вне зависимости от размеров документа в цифровом виде. Она может быть полезна в том случае, если нужно рассмотреть мелкие детали небольшого документа.

- 1 Чтобы изменить параметры печати из приложения, откройте окно свойств принтера. См. «Печать документа» на стр. 12.
- 2 На вкладке **Бумага** выберите пункт **по размеру бумаги** в раскрывающемся списке **Тип печати**.
- 3 Выберите правильный размер бумаги в раскрывающемся списке **Размер**.
- 4 В области **Параметры бумаги** укажите источник, размер и тип бумаги.
- 5 Нажмите кнопку **ОК**, чтобы напечатать документ.

Использование водяных знаков

Водяные знаки позволяют печатать текст поверх существующего документа. Например, можно напечатать текст «Черновик» или «Секретно» большими серыми буквами по диагонали на первой или на всех страницах документа.

В пакет программного обеспечения принтера входит набор водяных знаков. Их можно изменять, а также пополнять список новыми.

Использование имеющихся водяных знаков

- 1 Чтобы изменить параметры печати из приложения, откройте окно свойств принтера. См. «Печать документа» на стр. 12.
- 2 Откройте вкладку **Дополнительно** и выберите нужный водяной знак в раскрывающемся списке **Водяной знак**. Выбранный водяной знак появится на изображении для предварительного просмотра.
- 3 Нажмите кнопку **ОК**, чтобы начать печать.

ПРИМЕЧАНИЕ. Изображение для предварительного просмотра показывает, как будет выглядеть отпечатанный документ.

Создание водяного знака

- 1 Чтобы изменить параметры печати из приложения, откройте окно свойств принтера. См. «Печать документа» на стр. 12.
- 2 Откройте вкладку **Дополнительно** и нажмите кнопку **Изменить** в области **Водяной знак**. Откроется окно **Правка водяного знака**.
- 3 Введите текст в поле **Текст водяного знака**. Допускается ввод не более 40 символов. Новый текст появится в окне предварительного просмотра.
Если установлен флажок **Только на первой странице**, водяной знак печатается только на первой странице документа.
- 4 Задайте параметры водяного знака.
В области **Параметры шрифта** можно выбрать название, начертание, размер и оттенок шрифта, а в области **Наклон текста** — угол наклона текста водяного знака.
- 5 Для добавления нового водяного знака в список нажмите кнопку **Добавить**.
- 6 После изменения параметров водяного знака нажмите кнопку **ОК**, чтобы начать печать.

Если водяные знаки не требуются, выберите строку **<без водяного знака>** в раскрывающемся списке **Водяной знак**.

Изменение водяного знака

- 1 Чтобы изменить параметры печати из приложения, откройте окно свойств принтера. См. «Печать документа» на стр. 12.
- 2 Откройте вкладку **Дополнительно** и нажмите кнопку **Изменить** в области **Водяной знак**. Откроется окно **Правка водяного знака**.
- 3 Выберите нужный водяной знак из списка **Текущие водяные знаки**, измените его текст и параметры.
- 4 Для сохранения изменений нажмите кнопку **Обновить**.
- 5 Нажимайте кнопку **ОК**, пока не закроется окно «Печать».

Удаление водяного знака

- 1 Чтобы изменить параметры печати из приложения, откройте окно свойств принтера. См. «Печать документа» на стр. 12.
- 2 Откройте вкладку **Дополнительно** и нажмите кнопку **Изменить** в области **Водяной знак**. Откроется окно **Правка водяного знака**.
- 3 В списке **Текущие водяные знаки** выберите подлежащий удалению водяной знак и нажмите кнопку **Удалить**.
- 4 Нажимайте кнопку **ОК**, пока не закроется окно «Печать».

Использование наложений

Что такое наложение?



Наложение — это текст или изображение, которое хранится на жестком диске компьютера в виде файла особого формата. Наложения могут печататься вместе с любым документом. Наложения часто используются вместо готовых форм и бланков. Вместо того чтобы использовать заранее напечатанные бланки, вы можете создать наложение, содержащее информацию фирменного бланка. Чтобы распечатать письмо на фирменном бланке компании, не нужно загружать в принтер бланки. Достаточно просто выбрать соответствующее наложение для печати вместе с документом.

Создание нового наложения

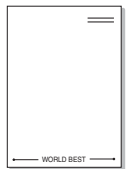

Чтобы использовать наложение страниц, необходимо создать новое наложение, содержащее эмблему или изображение.

- 1 Создайте или откройте документ, содержащий текст или изображение для нового наложения. Расположите текст и изображение нужным образом.
- 2 Для сохранения документа в качестве наложения откройте окно свойств принтера. См. «Печать документа» на стр. 12.
- 3 Откройте вкладку **Дополнительно** и нажмите кнопку **Изменить** в области **Наложение**.
- 4 В окне «Правка наложения» нажмите кнопку **Создать наложение**.
- 5 В окне «Создать наложение» введите имя длиной не более восьми символов в поле **Имя файла**. При необходимости укажите путь к файлу. (По умолчанию используется путь C:\FormOver.)
- 6 Нажмите кнопку **Сохранить**. Новое имя появится в поле со списком **Список наложений**.
- 7 Для завершения создания наложения нажмите кнопку **ОК** или **Да**.
Файл не выводится на печать. Вместо этого он сохраняется на жестком диске компьютера.

ПРИМЕЧАНИЕ. Наложение должно совпадать по размеру с документом, в котором оно используется. Не создавайте наложений с водяными знаками.

Использование наложения

Созданное наложение можно напечатать вместе с документом. Чтобы напечатать документ с наложением, выполните следующие действия.

- 1 Создайте или откройте документ, который необходимо напечатать.
- 2 Чтобы изменить параметры печати из приложения, откройте окно свойств принтера. См. «Печать документа» на стр. 12.
- 3 Откройте вкладку **Дополнительно**.
- 4 Выберите наложение в раскрывающемся списке **Наложение**.
- 5 Если нужный файл наложения в списке **Наложение** отсутствует, нажмите кнопку **Изменить**, затем кнопку **Загрузить наложение** и выберите файл наложения.

Если файл наложения сохранен на внешнем носителе, его также можно загрузить при помощи диалогового окна **Загрузить наложение**.

После выбора файла нажмите кнопку **Открыть**. Файл появится в поле со списком **Список наложений**. После этого его можно использовать для печати. Выберите наложение в поле со списком **Список наложений**.

- 6 При необходимости установите флажок **Подтверждать наложение при печати**. Если флажок установлен, при выводе документа на печать будет появляться запрос на подтверждение использования наложения.

Если этот флажок не установлен, а наложение выбрано, это наложение будет автоматически печататься вместе с документом.

- 7 Нажимайте кнопки **ОК** или **Да**, пока не начнется печать.

Выбранное наложение загружается в память принтера вместе с заданием печати и распечатывается вместе с документом.

ПРИМЕЧАНИЕ. Разрешение наложения должно совпадать с разрешением документа.

Удаление наложения

Наложение, которое больше не используется, можно удалить.

- 1 В окне свойств принтера выберите вкладку **Дополнительно**.
- 2 Нажмите кнопку **Изменить** в области **Наложение**.
- 3 В поле со списком **Список наложений** выберите наложение, которое следует удалить.
- 4 Нажмите кнопку **Удалить наложение**.
- 5 В окне подтверждения выбранного действия нажмите кнопку **Да**.
- 6 Нажимайте кнопку **ОК**, пока не закроется окно «Печать».

4 Использование драйвера PostScript из ОС Windows (Только для принтеров ML-2570/ML-2571N)

Для печати документов можно использовать драйвер PostScript, содержащийся на компакт-диске из комплекта поставки операционной системы.

Файлы PPD в сочетании с драйвером PostScript обеспечивают доступ к функциям принтера и позволяют компьютеру взаимодействовать с принтером. Программа установки файлов PPD находится на компакт-диске с программным обеспечением, который входит в комплект поставки.

Данная глава содержит следующие разделы.

Параметры принтера

Окно свойств принтера обеспечивает доступ ко всем параметрам устройства. В этом окне можно просмотреть и изменить параметры задания печати.

Внешний вид окна свойств принтера может различаться в зависимости от версии операционной системы. Описанное в данном руководстве окно свойств принтера относится к операционной системе Windows XP.

Окно **Свойства** драйвера принтера может отличаться от описанного в данном руководстве в зависимости от используемого принтера.

ПРИМЕЧАНИЯ

- Большинство приложений Windows могут отменять настройки, заданные для драйвера принтера. Сначала следует задать параметры печати, доступные в приложении, а затем — остальные параметры в драйвере печати.
- Измененные параметры будут действовать только во время работы с текущим приложением. **Чтобы изменения стали постоянными**, их следует вносить в папку «Принтеры».
- Ниже приведены инструкции для ОС Windows XP. Для других версий ОС Windows обращайтесь к руководству пользователя или интерактивной справке для данной версии Windows.
 1. Нажмите кнопку **Пуск** на панели задач Windows.
 2. Выберите параметр **Принтеры и факсы**.
 3. Щелкните **значок принтера**.
 4. Щелкните значок драйвера принтера правой кнопкой мыши и выберите в контекстном меню команду **Настройка печати**.
 5. Установите нужные значения параметров на каждой вкладке и нажмите кнопку **ОК**.

Дополнительно

Для выбора дополнительных параметров печати нажмите кнопку **Дополнительно**.

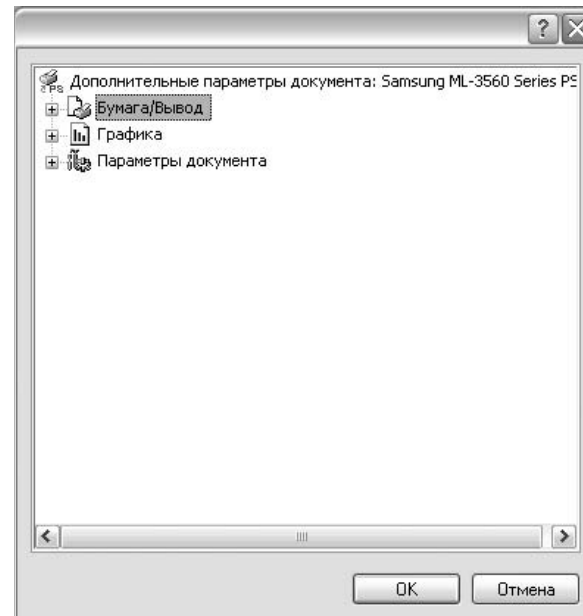

- **Бумага/Вывод**. Этот параметр позволяет выбрать размер бумаги, загруженной в лоток.
- **Графика**. Этот параметр позволяет регулировать качество печати.
- **Параметры документа**. Этот параметр позволяет задать параметры PostScript и параметры принтера.

Использование справки

Можно щелкнуть значок **?** в верхнем правом углу окна, а затем щелкнуть любой параметр.

5

Совместное использование принтера в локальной сети

Принтер можно напрямую подключить к одному из компьютеров сети, который принято называть «выделенным компьютером».

Ниже приведены инструкции для ОС Windows XP. Для других ОС Windows обращайтесь к руководству пользователя или интерактивной справке для соответствующей системы Windows.

ПРИМЕЧАНИЯ.

- Проверьте совместимость операционной системы (или систем) с принтером. См. раздел «Совместимость с операционными системами» главы «Технические характеристики принтера» в руководстве пользователя принтера.
- Точное имя принтера можно узнать в документации на компакт-диске из комплекта поставки.

Настройка выделенного компьютера

- 1 Запустите Windows.
- 2 В меню **Пуск** выберите **Принтеры и факсы**.
- 3 Дважды щелкните **значок принтера**.
- 4 В меню **Принтер** выберите **Доступ/Общий доступ**.
- 5 Установите флажок **Общий доступ к данному принтеру**.
- 6 Заполните поле **Сетевое имя**, затем нажмите кнопку **ОК**.

Настройка клиентского компьютера

- 1 Правой кнопкой мыши щелкните кнопку **Пуск** и выберите в контекстном меню строку **Проводник**.
- 2 Откройте сетевую папку в левой колонке.
- 3 Щелкните общее имя.
- 4 В меню **Пуск** выберите **Принтеры и факсы**.
- 5 Дважды щелкните **значок принтера**.
- 6 В меню **Принтер** выберите **Свойства**.
- 7 На вкладке **Порты** нажмите кнопку **Добавить порт**.
- 8 Выберите **Локальный порт** и нажмите кнопку **Новый порт**.
- 9 В поле **Введите имя порта** введите общее имя.
- 10 Нажмите кнопку **ОК**, а затем — **Заккрыть**.
- 11 Нажмите кнопку **Применить**, а затем — кнопку **ОК**.

6

Использование программы Smart Panel

Программа Smart Panel контролирует принтер и выводит сведения о его состоянии, а также позволяет настраивать параметры принтера. Smart Panel устанавливается автоматически при установке программного обеспечения принтера.

ПРИМЕЧАНИЯ:

- Для использования этой программы необходимы:
 - Windows 98 или последующая версия Windows (Windows NT 4.0 поддерживает только сетевые принтеры). Список совместимых с принтером операционных систем см. в главе «Технические характеристики принтера» в руководстве пользователя принтера.
 - Mac OS X 10.3 или выше
 - Linux. Список совместимых с принтером систем семейства Linux см. в главе «Технические характеристики принтера» в руководстве пользователя принтера.
 - Internet Explorer версии 5.0 или выше для отображения flash-анимаций в справке формата HTML.
- Точное название принтера см. в документации на компакт-диске из комплекта поставки.

Описание программы Smart Panel

При возникновении ошибки в процессе печати автоматически появляется окно программы Smart Panel с сообщением об ошибке.

Вы также можете запустить Smart Panel вручную. Дважды щелкните на значке Smart Panel в панели задач Windows (в Windows), или области уведомлений (в Linux). Вы также можете щелкнуть на панели состояния (в Mac OS X).

Дважды щелкните на данном значке в Windows.

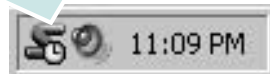

Щелкните на данном значке в Mac OS X.



Щелкните на данном значке в Linux.



Если Вы являетесь пользователем Windows, в меню **Пуск** выберите в разделе **Программы** или **Все программы** → **имя драйвера Вашего принтера** → **Smart Panel**.

ПРИМЕЧАНИЯ:

- Если в системе уже установлены несколько принтеров Samsung, сначала выберите принтер, для которого следует запустить программу Smart Panel. Щелкните правой кнопкой (в Windows или Linux) или щелкните (в Mac OS X) на значке Smart Panel и выберите **имя Вашего принтера**.
- В зависимости от используемого принтера и операционной системы окно Smart Panel и его содержимое могут отличаться от представленных в данном руководстве пользователя программного обеспечения.

В окне программы Smart Panel отображается текущее состояние принтера и картридж с тонером, а также прочая информация. Также в нем можно изменять настройки.



1 Купить

Новый картридж с тонером можно заказать через Интернет.

2 Руководство по устранению неполадок

Сведения о разрешении проблем приводятся в справке.

3 Настройки принтера (Только для принтеров ML-2570/ML-2571N)

В окне **Printer Settings Utility** можно изменить настройки принтера. Некоторые принтеры не поддерживают эту функцию.

ПРИМЕЧАНИЕ: Если Ваш принтер подключен к сети и Вы являетесь пользователем Windows, вместо окна утилиты настройки принтера появится окно **Веб-служба SyncThru**. В Mac OS X и Linux не поддерживается сетевое подключение.

4 Настройки драйвера (Только для Windows)

Окно свойств принтера обеспечивает доступ ко всем параметрам устройства. Дополнительную информацию См. раздел «Параметры принтера» на с. 13.

Доступ к руководству по поиску и устранению неисправностей

Руководство по поиску и устранению неисправностей содержит инструкции по устранению различных ошибок, связанных с состоянием принтера.

Щелкните правой кнопкой (в Windows или Linux) или щелкните (в Mac OS X) на значке Smart Panel и выберите **Руководство по устранению неполадок**.

Работа с утилитой настройки принтера

Утилита настройки принтера позволяет изменять и проверять параметры принтера.

- 1 Щелкните правой кнопкой (в Windows или Linux) или щелкните (в Mac OS X) на значке Smart Panel и выберите **Настройки принтера**.
- 2 Измените параметры принтера.
- 3 Для отправки изменений на принтер нажмите кнопку **Apply (Применить)**.

ПРИМЕЧАНИЕ: Если Ваш принтер подключен к сети и Вы являетесь пользователем Windows, вместо окна утилиты настройки принтера появится окно **Веб-служба SyncThru**.

Использование экранной справки

Для получения дополнительных сведений об утилите настройки принтера щелкните .

Изменение параметров программы Smart Panel

Щелкните правой кнопкой (в Windows или Linux) или щелкните (в Mac OS X) на значке Smart Panel и выберите **Параметры**.

В окне **Параметры** выберите нужные параметры.

7 Работа с принтером в операционной системе Linux

Устройство может работать в среде Linux.

Данная глава содержит следующие разделы.

- Приступая к работе
- Установка пакета Unified Linux Driver
- Использование средства Unified Driver Configurator
- Настройка параметров принтера
- Печать документа

Приступая к работе

На поставляемом с устройством компакт-диске находится пакет драйверов Samsung Unified Linux Driver для подключения к компьютеру с операционной системой Linux.

После установки драйвера в системе Linux пакет драйверов позволяет контролировать одновременно несколько устройств, подключенных через порты USB и быстрые параллельные порты, поддерживающие режим ECP.

Пакет Unified Linux Driver поставляется в комплекте с гибкой, хорошо продуманной программой установки. Нет никакой необходимости искать дополнительные компоненты, которые могут понадобиться для работы с программным обеспечением Unified Linux Driver: в наиболее распространенных дистрибутивах Linux все необходимое устанавливается автоматически.

Установка пакета Unified Linux Driver

Установка пакета Unified Linux Driver

- 1 Подключите устройство к компьютеру. Включите компьютер и устройство.
- 2 Когда появится окно «Administrator Login», в поле «Login» введите значение *root* и введите системный пароль.

ПРИМЕЧАНИЕ. Для установки программного обеспечения принтера необходимо войти в систему в качестве привилегированного пользователя (*root*). Если вы не являетесь привилегированным пользователем, обратитесь к системному администратору.

- 3 Вставьте компакт-диск с программным обеспечением. Компакт-диск должен автоматически запуститься.

Если компакт-диск не запустится автоматически, щелкните значок  в нижней части рабочего стола. В появившемся окне терминала введите следующие строки.

Если дисковод для компакт-дисков подключен ко вторичному каналу в качестве основного устройства и смонтирован как */mnt/cdrom*, введите:

```
[root@localhost root]#mount -t iso9660 /dev/hdc /mnt/cdrom
```

```
[root@localhost root]#cd /mnt/cdrom/Linux
```

```
[root@localhost root]#./install.sh
```

ПРИМЕЧАНИЕ. Программа установки запускается автоматически, если в системе установлен и настроен пакет программ автозапуска.

- 4 Когда появится экран приветствия, нажмите кнопку **Next**.

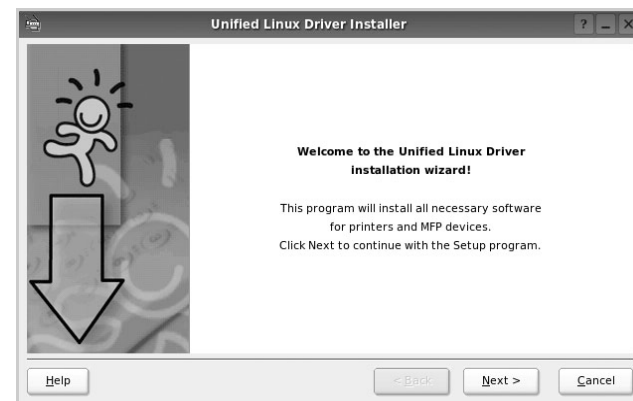

5 После завершения установки нажмите кнопку **Finish**.



Программа установки добавляет на рабочий стол значок «Unified Driver Configurator», а также добавляет в системное меню группу «Samsung Unified Driver». При возникновении затруднений обратитесь к справке. Это можно сделать через системное меню или в любом оконном приложении пакета драйверов (например **Unified Driver Configurator**).

Удаление пакета **Unified Linux Driver**

- 1 Когда появится окно «Administrator Login», в поле «Login» введите значение *root* и введите системный пароль.

ПРИМЕЧАНИЕ. Для установки программного обеспечения принтера необходимо войти в систему в качестве привилегированного пользователя (*root*). Если вы не являетесь привилегированным пользователем, обратитесь к системному администратору.

- 2 Вставьте компакт-диск с программным обеспечением. Компакт-диск должен автоматически запуститься.

Если компакт-диск не запустится автоматически, щелкните значок  в нижней части рабочего стола. В появившемся окне терминала введите следующие строки.

Если дисковод для компакт-дисков подключен ко вторичному каналу в качестве основного устройства и смонтирован как `/mnt/cdrom`, введите:

```
[root@localhost root]#mount -t iso9660 /dev/hdc /mnt/cdrom
```

```
[root@localhost root]#cd /mnt/cdrom/Linux
```

```
[root@localhost root]#./uninstall.sh
```

ПРИМЕЧАНИЕ. Программа установки запускается автоматически, если в системе установлен и настроен пакет программ автозапуска.

- 3 Нажмите кнопку **Uninstall**.
- 4 Нажмите кнопку **Next**.

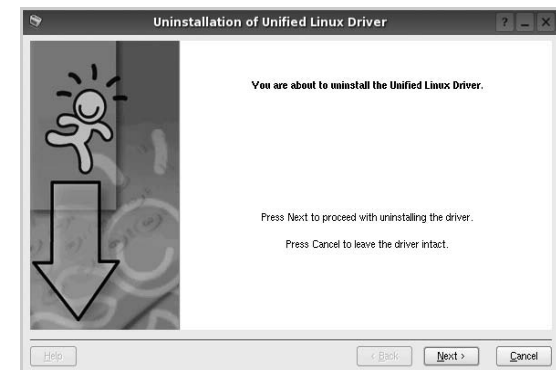

- 5 Нажмите кнопку **Finish**.

Использование средства Unified Driver Configurator

Основным назначением средства Unified Linux Driver Configurator является настройка параметров и принтеров.

После установки драйвера Unified Linux Driver, на рабочем столе будет автоматически создан значок «Unified Linux Driver Configurator».

Запуск средства Unified Driver Configurator

- 1 Дважды щелкните значок **Unified Driver Configurator** на рабочем столе.
Можно также щелкнуть значок меню Startup и выбрать пункт **Samsung Unified Driver**, а затем — **Unified Driver Configurator**.
- 2 Для доступа к нужному окну настройки нажмите соответствующую кнопку в области «Modules».

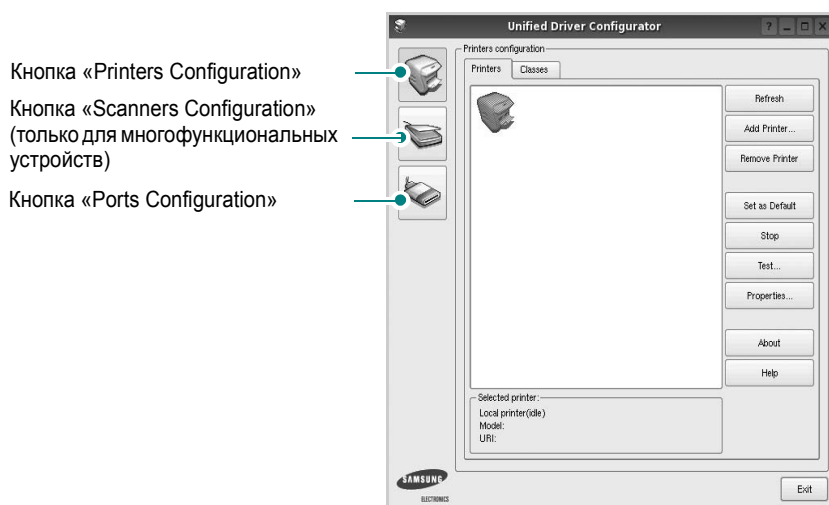

Для получения справки нажмите кнопку **Help**.

- 3 После завершения настройки нажмите кнопку **Exit**, чтобы завершить работу средства Unified Driver Configurator.

Окно «Printers configuration»

Окно «Printers Configuration» содержит две вкладки: **Printers** и **Classes**.

Вкладка «Printers»

Для вывода на экран текущих параметров настройки принтера в системе нажмите кнопку со значком принтера в левой части окна Unified Driver Configurator.

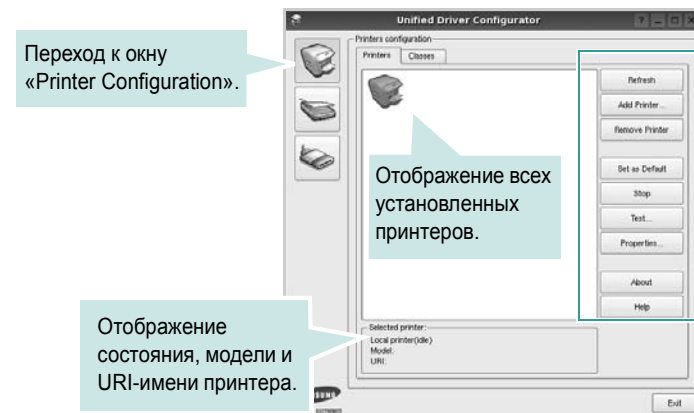

Управление принтером осуществляется с помощью следующих кнопок.

- **Refresh.** Обновление списка доступных принтеров.
- **Add Printer.** Добавление нового принтера.
- **Remove Printer.** Удаление выбранного принтера.
- **Set as Default.** Задание текущего принтера в качестве используемого по умолчанию.
- **Stop/Start.** Остановка или запуск принтера.
- **Test.** Печать тестовой страницы для проверки работоспособности устройства.
- **Properties.** Просмотр и изменение свойств принтера. Дополнительную информацию см. в документе стр. 30.

Вкладка «Classes»

На вкладке «Classes» показаны доступные классы принтера.

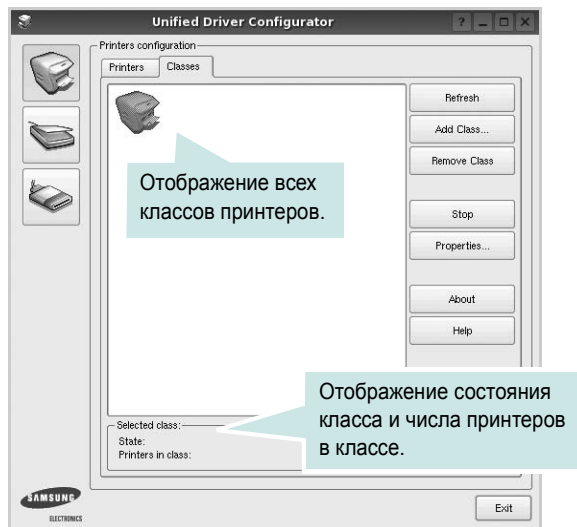

- **Refresh.** Обновление списка классов.
- **Add Class.** Добавление нового класса принтеров.
- **Remove Class.** Удаление выбранного класса принтеров.

Окно «Ports Configuration»

В этом окне можно просмотреть список доступных портов, проверить состояние каждого порта и освободить порт, если он остается в состоянии «занят» после того, как работа его владельца была прервана по какой-либо причине.

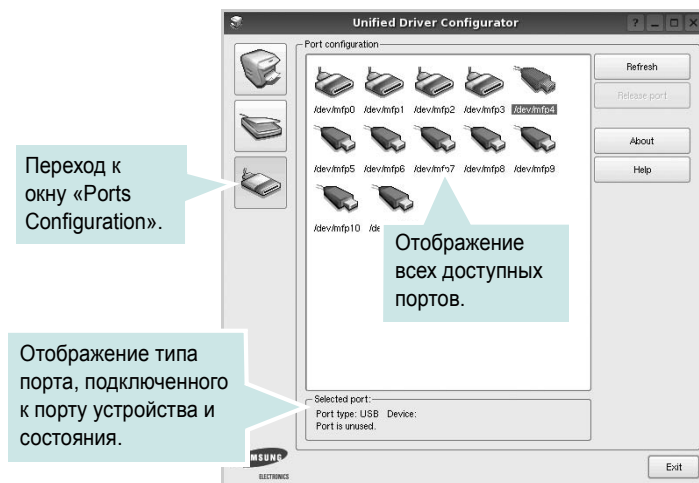

- **Refresh.** Обновление списка доступных портов.
- **Release port.** Освобождение выбранного порта.

Настройка параметров принтера

Окно свойств принтеров, доступное из окна «Printers Configuration», содержит различные параметры, задающие свойства многофункционального устройства в качестве принтера.

- 1 Запустите средство Unified Driver Configurator.
При необходимости откройте окно «Printers Configuration».
- 2 Выберите нужное устройство в списке доступных принтеров и нажмите кнопку **Properties**.
- 3 Откроется окно «Printer Properties».

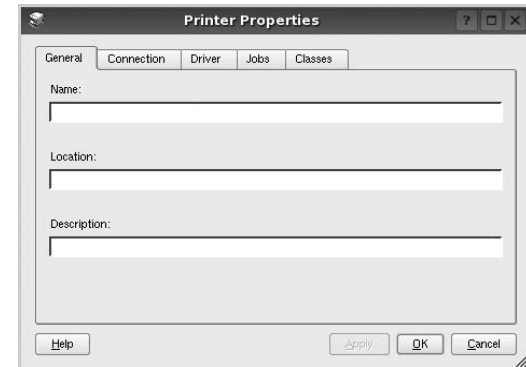

В верхней части этого окна расположены следующие пять вкладок.

- **General.** Позволяет изменить имя и расположение принтера. Имя, заданное на этой вкладке, отображается в списке принтеров в окне «Printers Configuration».
 - **Connection.** Позволяет просматривать и выбирать другие порты. При переключении используемого принтера с порта USB на параллельный порт и наоборот необходимо соответствующим образом изменить порт принтера на этой вкладке.
 - **Driver.** Позволяет просматривать и выбирать другие драйверы принтера. Кнопка **Options** используется для задания параметров устройства по умолчанию.
 - **Jobs.** Отображение списка заданий печати. Для отмены выбранного задания нажмите кнопку **Cancel job**, а для просмотра предыдущего задания из списка заданий нажмите кнопку **Show completed jobs**.
 - **Classes.** Отображение классов, в которые включен данный принтер. Для добавления принтера в какой-либо класс нажмите кнопку **Add to Class**, а для удаления принтера из выбранного класса нажмите кнопку **Remove from Class**.
- 4 Чтобы внесенные изменения вступили в силу, нажмите кнопку **OK**. Окно «Printer Properties» будет закрыто.

Печать документа

Печать из приложений

Многие приложения Linux позволяют печатать с использованием системы CUPS (Common UNIX Printing System). Устройство поддерживает печать из любых таких приложений.

- 1 Выберите в меню **File** текущего приложения команду **Print**.
- 2 Выберите команду **Print** непосредственно с помощью **lpr**.
- 3 В окне «LPR» выберите в списке принтеров название модели используемого устройства и нажмите кнопку **Properties**.

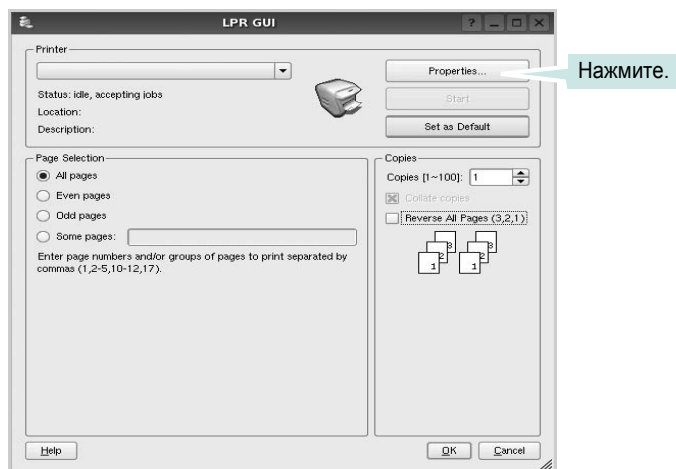

- 4 Укажите требуемые свойства принтера и свойства задания печати.

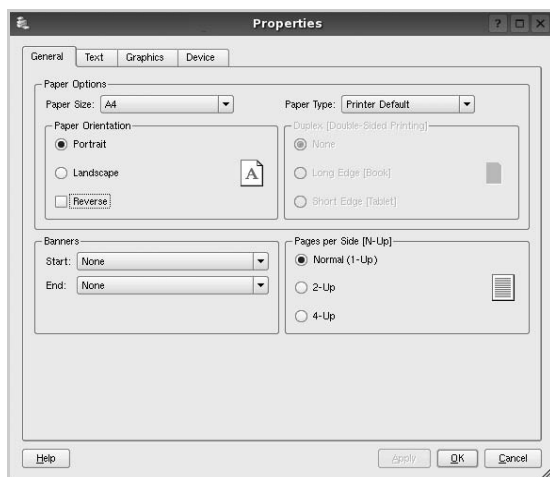

В верхней части этого окна расположены следующие четыре вкладки.

- **General**. Служит для изменения размеров и типов бумаги, ориентации документа, включения функции двусторонней печати, добавления заголовков и изменения числа страниц на листе.
 - **Text**. Служит для задания полей страницы и параметров текста (например, интервалов и колонок).
 - **Graphics**. Служит для задания параметров изображения, используемых при печати изображений и файлов (например, параметров передачи цвета, а также размеров и расположения изображения).
 - **Device**. Служит для указания разрешений печати, источника бумаги и выходного лотка.
- 5 Чтобы внесенные изменения вступили в силу, нажмите кнопку **Apply**. Окно «Properties» будет закрыто.
 - 6 Нажмите кнопку **OK** в окне «LPR», чтобы начать печать.
 - 7 Появится окно «Printing», служащее для контроля за состоянием задания печати.

Если нужно отменить текущее задание, нажмите кнопку **Cancel**.

Печать файлов

Устройство Samsung позволяет печатать файлы различных типов стандартным для системы CUPS способом — непосредственно из командной строки. Для этого используется средство `lpr` — служебная программа CUPS. Однако пакет драйверов заменяет стандартное средство `lpr` более удобной программой LPR GUI.

Чтобы напечатать файл документа, выполните следующие действия.

- 1 В командной строке оболочки Linux введите `lpr <имя_файла>` и нажмите клавишу **Ввод**. Появится окно «LPR».

Если ввести команду `lpr` без параметров и нажать клавишу **Ввод**, сначала появится окно выбора файлов для печати. Выберите файлы, которые нужно напечатать, и нажмите кнопку **Open**.

- 2 В окне «LPR» выберите нужный принтер в списке и задайте требуемые свойства принтера и задания печати.

Информацию об окне свойств см. на стр. 31.

- 3 Чтобы начать печать, нажмите кнопку **OK**.

8 Использование принтера с компьютером Macintosh

Данный принтер можно использовать с компьютерами Macintosh, имеющими встроенный порт USB или плату сетевого интерфейса 10/100 Base-TX. При печати с компьютера Macintosh можно использовать драйвер, установив файл PPD.

ПРИМЕЧАНИЕ. *Некоторые принтеры не поддерживают сетевой интерфейс. Чтобы выяснить, поддерживает ли принтер сетевой интерфейс, см. раздел «Технические характеристики принтера» в руководстве пользователя принтера.*

Данная глава содержит следующие разделы.

- Установка драйвера принтера для Macintosh
- Настройка принтера
- Печать

Установка драйвера принтера для Macintosh

Только для принтера ML-2510

На компакт-диске, входящем в комплект поставки принтера, находится PPD-файл, позволяющий использовать для печати на компьютерах Macintosh драйвер CUPS или Apple LaserWriter (*только для принтеров, поддерживающих драйвер PostScript*).

Установка драйвера принтера

- 1 Подключите принтер к компьютеру. Включите компьютер и принтер.
- 2 Вставьте компакт-диск, поставляемый вместе с принтером, в дисковод для компакт-дисков.
- 3 Дважды щелкните **значок компакт-диска**, появившийся на рабочем столе Macintosh.
- 4 Дважды щелкните папку **MAC_Installer**.
- 5 Дважды щелкните папку **MAC_Printer**.
- 6 Дважды щелкните значок **Samsung SPL2 Installer**.
- 7 Введите пароль и нажмите кнопку **OK**.
- 8 Откроется окно программы установки принтера Samsung SPL. Щелкните **Continue**, а затем щелкните **Continue**.
- 9 Выберите **Easy Install** и щелкните **Install**.
- 10 После завершения установки нажмите кнопку **Quit**.

Удаление драйвера принтера

Удаление драйвера требуется при обновлении программного обеспечения или в случае сбоя при установке.

- 1 Вставьте компакт-диск, поставляемый вместе с принтером, в дисковод для компакт-дисков.
- 2 Дважды щелкните **значок компакт-диска**, появившийся на рабочем столе Macintosh.
- 3 Дважды щелкните папку **MAC_Installer**.
- 4 Дважды щелкните папку **MAC_Printer**.
- 5 Дважды щелкните значок **Samsung SPL2 Installer**.
- 6 Введите пароль и нажмите кнопку **OK**.
- 7 Откроется окно программы установки принтера Samsung SPL. Щелкните **Continue**, а затем щелкните **Continue**.
- 8 Выберите **Uninstall**, а затем щелкните **Uninstall**.
- 9 По завершении удаления нажмите кнопку **Quit**.

Только для принтеров ML-2570/ML-2571N

Компакт-диск драйвера PostScript, поставляемый с устройством, содержит файл PPD, необходимый для использования драйвера PS и драйвера Apple LaserWriter для печати на компьютерах Macintosh.

На этом компакт-диске также содержится драйвер Twain для сканирования на компьютере Macintosh.

- 1 Подключите устройство к компьютеру с помощью кабеля USB или кабеля Ethernet.
- 2 Включите компьютер и устройство.
- 3 Вставьте компакт-диск с драйвером PostScript, входящий в комплект поставки устройства, в дисковод для компакт-дисков.
- 4 Дважды щелкните **значок компакт-диска**, появившийся на рабочем столе Macintosh.
- 5 Дважды щелкните папку **MAC_Installer**.
- 6 Дважды щелкните папку **MAC_Printer**.
- 7 В системе Mac OS 8.6 ~ 9.2 дважды щелкните значок **Samsung LBP Installer Classic**.
В системе Mac OS 10.1~10.4 дважды щелкните значок **Samsung LBP Installer OSX**.
- 8 Щелкните **Continue**.
- 9 Щелкните **Install**.
- 10 После завершения установки нажмите кнопку **Quit**.

Настройка принтера

Процедура настройки принтера зависит от того, какой кабель используется для подключения принтера к компьютеру — сетевой или кабель USB.

Только для принтера ML-2510

Macintosh с сетевым подключением

ПРИМЕЧАНИЕ. *Некоторые принтеры не поддерживают сетевой интерфейс. Перед подключением принтера выясните, поддерживает ли он сетевой интерфейс (см. раздел «Технические характеристики принтера» руководства пользователя принтера).*

- 1 При установке файлов PPD и фильтра следуйте инструкциям раздела «Установка драйвера принтера для Macintosh» на стр. 32.
- 2 Откройте **Print Setup Utility** в папке **Utilities**.
- 3 Нажмите кнопку **Add** в окне **Printer List**.
- 4 Откройте вкладку **IP Printing**.
- 5 Установите значение **Socket/HP Jet Direct** для параметра **Printer Type**.
**ПРИ ПЕЧАТИ МНОГОСТРАНИЧНЫХ ДОКУМЕНТОВ
МОЖНО УВЕЛИЧИТЬ ПРОИЗВОДИТЕЛЬНОСТЬ ПЕЧАТИ,
ВЫБРАВ ТИП ПРИНТЕРА SOCKET.**
- 6 Введите IP-адрес принтера в поле **Printer Address**.
- 7 Укажите имя очереди в поле **Queue Name**. Если не удастся определить имя очереди для сервера печати, сначала воспользуйтесь очередью по умолчанию.
- 8 Выберите **Samsung** в списке **Printer Model** и модель принтера в списке **Model Name**.
- 9 Щелкните **Add**.
- 10 IP-адрес принтера отображается в списке **Printer List**. Принтер будет использоваться по умолчанию.

Macintosh с подключением USB

- 1 При установке файлов PPD и фильтра следуйте инструкциям раздела «Установка драйвера принтера для Macintosh» на стр. 32.
- 2 Откройте **Print Setup Utility** в папке **Utilities**.
- 3 Нажмите кнопку **Add** в окне **Printer List**.
- 4 Откройте вкладку **USB**.
- 5 Выберите **Samsung** в списке **Printer Model** и модель принтера в списке **Model Name**.
- 6 Щелкните **Add**.
Принтер появится в списке **Printer List** и будет использоваться как принтер по умолчанию.

Только для принтеров ML-2570/ML-2571N

Macintosh с сетевым подключением

ПРИМЕЧАНИЕ. *Некоторые принтеры не поддерживают сетевой интерфейс. Перед подключением принтера выясните, поддерживает ли он сетевой интерфейс (см. раздел «Технические характеристики принтера» руководства пользователя принтера).*

- 1 Для установки PPD-файла на компьютере следуйте инструкциям, приведенным в разделе «Установка драйвера принтера для Macintosh» на стр. 32.
- 2 Запустите приложение **Print Center** или **Printer Setup Utility** из папки **Utilities**.
- 3 Нажмите кнопку **Add** в окне **Printer List**.
- 4 Откройте вкладку **AppleTalk**.
Имя устройства отображается в списке. Выберите значение **SEC000xxxxxxxxx** в поле выбора принтера, где **xxxxxxxxxx** — модель устройства.
- 5 Щелкните **Add**.
- 6 Если функция автоматической установки не работает, выберите значение **Samsung** в списке **Printer Model** и **имя данного принтера** в списке **Model Name**.
Устройство будет добавлено в список принтеров и установлено как принтер, используемый по умолчанию.

Macintosh с подключением USB

- 1 Для установки PPD-файла на компьютере следуйте инструкциям, приведенным в разделе «Установка драйвера принтера для Macintosh» на стр. 32.
- 2 Запустите приложение **Print Center** или **Printer Setup Utility** из папки **Utilities**.
- 3 Нажмите кнопку **Add** в окне **Printer List**.
- 4 Откройте вкладку **USB**.
- 5 Выберите **имя данного принтера** и нажмите кнопку **Add**.
- 6 Если функция автоматической установки не работает, выберите значение **Samsung** в списке **Printer Model** и **имя данного принтера** в списке **Model Name**.
Устройство будет добавлено в список принтеров и установлено как принтер, используемый по умолчанию.

Печать

ПРИМЕЧАНИЯ.

- На компьютере Macintosh окно свойств принтера может отличаться от описанного в данном руководстве в зависимости от используемого принтера. Однако окна свойств различных принтеров похожи между собой.
- **Имя принтера можно найти на компакт-диске, входящем в комплект поставки.**

Печать документа

При печати документов на компьютере Macintosh необходимо устанавливать параметры печати в каждом используемом приложении. Для печати на компьютере Macintosh выполните следующие действия.

- 1 Откройте приложение Macintosh и выберите файл, который необходимо распечатать.
- 2 Откройте меню **File** и щелкните пункт **Page Setup (Document Setup** в некоторых приложениях).
- 3 Выберите размер страницы, ориентацию, масштаб и другие параметры, а затем нажмите кнопку **OK**.

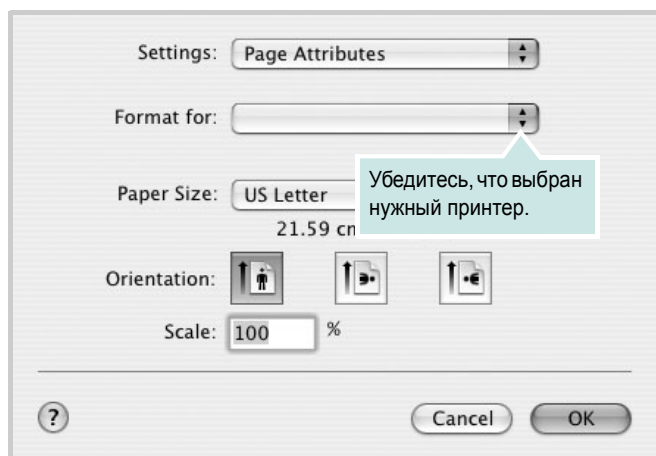

▲ Mac OS 10.3

- 4 Откройте меню **File** и щелкните пункт **Print**.
- 5 Укажите число копий и выберите страницы, которые необходимо напечатать.
- 6 После завершения настройки нажмите кнопку **Print**.

Изменение настроек принтера

При использовании принтера могут применяться дополнительные функции.

В соответствующем приложении выберите в меню **Print** пункт **File**. Имя принтера в окне свойств может отличаться в зависимости от используемого устройства. В остальном окна свойств для различных принтеров похожи.

Настройка макета

Параметры на вкладке **Layout** определяют расположение документа на печатной странице. Допускается печать нескольких страниц на одном листе бумаги.

Для доступа к соответствующим параметрам выберите в раскрывающемся списке **Layout** пункт **Presets**. Для получения дополнительной информации см. раздел «Печать нескольких страниц на одной стороне листа бумаги» в соседней колонке.

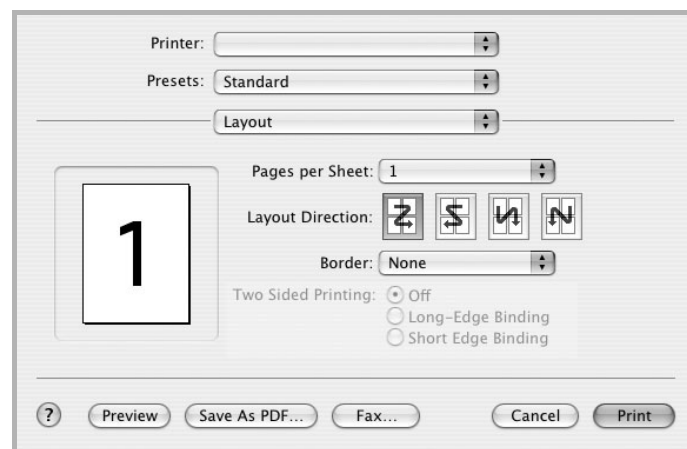

▲ Mac OS 10.3

Настройка параметров принтера

Параметры на вкладке **Printer Features** позволяют выбрать тип бумаги и настроить качество печати.

Для доступа к соответствующим параметрам выберите **Printer Features** в раскрывающемся списке **Presets**.



▲ Mac OS 10.3

Image Mode (только для принтера ML-2570/ML-2571N)

Этот режим изображения позволяет улучшить качество печати. Возможные значения этого параметра: Normal (стандартное) и Text Enhance (улучшение текста).

Fit to Page (только для принтера ML-2570/ML-2571N)

Данная функция позволяет печатать документ на бумаге любого размера вне зависимости от размеров документа в цифровом виде. Это удобно в том случае, если нужно рассмотреть мелкие детали документа небольшого размера.

Paper Type

Установите параметр **Type**, чтобы данное значение соответствовало бумаге в лотке, из которого необходимо печатать. Это позволит получить отпечатки наилучшего качества. При загрузке особого материала для печати выберите соответствующее значение.

Resolution (Quality)

Доступные для выбора параметры разрешения могут различаться в зависимости от модели принтера. Можно выбрать разрешение печати. Чем выше разрешение, тем более четкими будут символы и графика. При увеличении разрешения может возрасти время печати.

Печать нескольких страниц на одной стороне листа бумаги

На одной стороне листа бумаги можно напечатать несколько страниц. Эта возможность предоставляет экономичный способ печати черновых страниц.

- 1 В соответствующем приложении выберите в меню **Print** пункт **File**.
- 2 Выберите **Layout**.

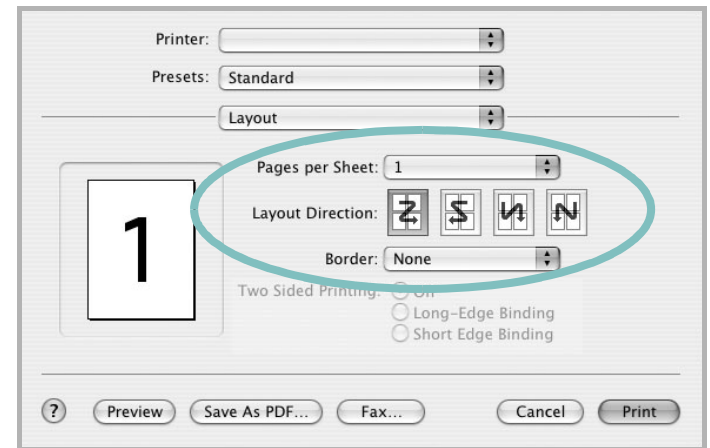

▲ Mac OS 10.3

- 3 В раскрывающемся списке **Pages per Sheet** укажите число страниц, которые требуется напечатать на одном листе бумаги.
- 4 Для параметра **Layout Direction** укажите порядок страниц. Для печати рамки вокруг каждой страницы на листе выберите нужное значение в раскрывающемся списке **Border**.
- 5 Нажмите кнопку **Print**. Принтер напечатает заданное число страниц на одной стороне листа бумаги.

ПРОГРАММНОЕ ОБЕСПЕЧЕНИЕ

УКАЗАТЕЛЬ

L

Linux
драйвер, установка 27
печать 31
свойства принтера 30

M

Macintosh
драйвер
удаление 32
установка 32
настройка принтера 33
печать 34
монитор состояния, использование 25

T

toner save, set 15

B

водяной знак
изменение 21
печать 21
создание 21
удаление 21
выбор
разрешение
Macintosh 35

Д

двусторонняя печать 20
документ, печать
Macintosh 34
Windows 12
дополнительные возможности печати,
использование 18
дополнительные свойства, задание 16
драйвер PostScript
установка 23

драйвер многофункционального
устройства, установка
Linux 27
драйвер принтера
установка
Macintosh 32
драйвер принтера, установка
Linux 27

И

источник бумаги, выбор 31
Windows 14

Н

наложение
печать 22
создание 22
удаление 22
настройка
избранное 17
параметр True-Type 15
плотность 15
разрешение
Windows 15
режим изображения 15
экономия тонера 15
настройки избранного, использование 17

О

ориентация, печать 31
Windows 13

П

параметры графики, задание 15
печать
брошюры 19
в Linux 31
в Windows 12

водяной знак 21
двусторонняя 20
документ 12
масштабирование 20
на Macintosh 34
наложение 22
несколько страниц на одном листе
Macintosh 35
Windows 18
плакат 21
по размеру страницы 20
печать брошюр 19
печать нескольких страниц на одном листе
Macintosh 35
Windows 18
плакат, печать 19
программное обеспечение
переустановка
Windows 10
требования к системе
Macintosh 32
удаление
Macintosh 32
Windows 11
установка
Macintosh 32
Windows 4
программное обеспечение принтера
удаление
Macintosh 32
Windows 11
установка
Windows 4

P

размер бумаги, выбор
печать 31
размер бумаги, задание 14
разрешение
печать 31
разрешение печати 31
разрешение принтера, задание
Macintosh 35

С

- свойства бумаги, задание 14
- свойства макета, задание
 - Macintosh 34
 - Windows 13
- свойства принтера
 - Linux 31
- свойства принтера, задание
 - Windows 13
- свойства принтера, изменение
 - Windows 23
- свойства принтера, установка
 - Macintosh 34
- справка, использование 17, 23

Т

- тип бумаги, выбор
 - Macintosh 35
 - печать 31

У

- удаление
 - драйвер многофункционального устройства
 - Linux 28
- удаление, программное обеспечение
 - Macintosh 32
 - Windows 11
- установка
 - драйвер принтера
 - Macintosh 32
 - Windows 4
 - программное обеспечение для
 - Linux 27

Э

- экономия тонера, задание 15

www.samsungprinter.com