

Руководство пользователя Краткое

imagine the possibilities

В данном руководстве представлена информация по установке, основным функциям и устранению неисправностей в системе Windows.



1. Введение

- 5 Ключевые преимущества
- 7 Функции различных моделей
- 8 Полезная информация
- 10 О руководстве пользователя
- 11 Информация о безопасности
- 18 Обзор устройства
- 21 Обзор панели управления
- 22 Включение устройства
- 23 Установка драйвера локально
- 24 Замена драйвера



2. Обзор основных функций

- 26 Обзор меню
- 28 Ввод символов с цифровой клавиатуры
- 29 Печать тестовой страницы
- 30 Изменение языка сообщений на дисплее
- 31 Материалы и лотки
- 44 Основные операции печати



3. Обслуживание

- 51 Заказ расходных материалов и дополнительных компонентов
- 52 Доступные материалы
- 53 Доступные компоненты
- 55 Доступные сменные компоненты
- 56 Перераспределение тонера
- 58 Замена картриджа
- 60 Обновление модуля памяти
- 62 Контроль срока службы расходных материалов
- 63 Настройка предупреждения о низком содержании тонера
- 64 Чистка устройства



4. Устранение неисправностей

- 68 Рекомендации по предотвращению замятия бумаги
- 69 Удаление замятой бумаги
- 76 Описание индикаторов состояния
- 79 Сведения о сообщениях на дисплее



5. Приложение

86 Технические характеристики

96 Нормативная информация

105 Авторские права



1. Введение

В данной главе содержится информация, которую необходимо усвоить прежде, чем приступить к работе с устройством.

- **Ключевые преимущества** 5
- **Функции различных моделей** 7
- **Полезная информация** 8
- **О руководстве пользователя** 10
- **Информация о безопасности** 11
- **Обзор устройства** 18
- **Обзор панели управления** 21
- **Включение устройства** 22
- **Установка драйвера локально** 23
- **Замена драйвера** 24

Ключевые преимущества

Экологическая безопасность



- Для экономии тонера и бумаги устройство снабжено функцией экопечати.
- В целях экономии бумаги можно распечатывать несколько страниц на одном листе (см. Расширенное руководство).
- Для экономии бумаги можно печатать на обеих сторонах листа (функция двусторонней печати) (см. Расширенное руководство).
- Данное устройство позволяет сэкономить электроэнергию, автоматически снижая ее потребление в режиме ожидания.

Быстрая и высококачественная печать



- Печать можно выполнять с разрешением до 1200 x 1200 тчк/дюйм (фактическое разрешение).
- Быстрая печать по требованию.

- 35 стр/мин для формата А4 или 37 стр/мин для формата Letter при односторонней печати.
- 17 стр/мин для формата А4 или 18 стр/мин для формата Letter при двусторонней печати.

Удобство



- Приложения Samsung Easy Printer Manager и Состояние принтера Samsung (или Smart Panel) предназначены для мониторинга и отображения информации о состоянии устройства. Они позволяют выбрать подходящие параметры работы (см. Расширенное руководство).
- Приложение AnyWeb Print помогает делать снимки экрана в Windows Internet Explorer, а также обеспечивает удобный предпросмотр, редактирование и печать изображений (см. Расширенное руководство).

Ключевые преимущества

Широкий набор функций и поддержка множества приложений



- Поддержка разного формата бумаги (см. «Характеристики материала для печати» на стр. 88).
- Печать водяных знаков: В документ можно добавлять различные надписи, например «Секретно» (см. Расширенное руководство).
- Печать плакатов: Текст и изображения на каждой странице документа можно увеличить, распечатать на нескольких листах бумаги и склеить, получив, таким образом, большой плакат (см. Расширенное руководство).
- Печать можно выполнять из разных операционных систем (см. «Системные требования» на стр. 91).
- Устройство оснащено интерфейсом USB и(или) сетевым интерфейсом.

Расширение возможностей устройства

- Устройство имеет дополнительный разъем для увеличения объема памяти (см. «Доступные компоненты» на стр. 53).
- Эмуляция, совместимая с PostScript 3 (PS), делает возможной печать PostScript.

Функции различных моделей

Функции и комплектация устройств могут различаться в зависимости от модели и региона.

Функции	ML-3750ND	ML-3753ND
Скоростной порт USB 2.0 1	●	●
Высокоскоростной порт USB 2.0 2		●
Параллельный разъем IEEE 1284	○	○
Проводной сетевой интерфейс Ethernet 10/100/1000 Base TX	●	●
Протокол IPv6	●	●
Экопечать	●	●
Дуплексная (двусторонняя) печать	●	●
Samsung Easy Printer Manager	●	●
Память	○	○
Лоток 2 (520 листов)	○	○
SyncThru™ Web Service	●	●
драйвер принтера PCL	●	●
Драйвер принтера PS	●	●
Драйвер принтера XPS	●	●

(●: включено, ○: дополнительно, пустое поле: неподдерживаемая функция)

Полезная информация



Устройство не печатает.

- Откройте очередь печати и удалите документ из списка на печать (см. «Отмена задания печати» на стр. 45).
- Удалите драйвер и установите его повторно (см. «Установка драйвера локально» на стр. 23).
- Выберите данное устройство устройством по умолчанию в ОС Windows.



Где можно приобрести дополнительные компоненты и расходные материалы?

- Задайте вопрос поставщику или продавцу техники Samsung.
- Посетите страницу www.samsung.com/supplies. Выберите ваш регион и страну, чтобы просмотреть соответствующую информацию по обслуживанию.



Индикатор состояния мигает или светится непрерывно.

- Выключите и снова включите устройство.
- Проверьте значение такого поведения индикатора в данном руководстве, а затем выполните соответствующую процедуру устранения проблемы (см. «Описание индикаторов состояния» на стр. 76).



Произошло замятие бумаги.

- Откройте и закройте переднюю крышку.
- См. указания по устранению замятия бумаги в данном руководстве, а затем выполните соответствующую процедуру устранения проблемы (см. «Удаление замятой бумаги» на стр. 69).

Полезная информация



Нечеткая печать.

- Низкий уровень тонера или неравномерное его распределение в картридже. Встряхните картридж с тонером.
- Выберите другое разрешение печати.
- Замените картридж с тонером.



Откуда можно загрузить драйвер для устройства?

- Посетите страницу www.samsung.com/printer. Отсюда можно скачать последний драйвер к устройству, который следует установить.

В настоящем руководстве пользователя приведены основные сведения об устройстве, а также детальное описание порядка его использования.

- Перед началом эксплуатации устройства следует ознакомиться с информацией о безопасности.
- Решение проблем, связанных с эксплуатацией устройства, приведено в разделе, посвященном устранению неисправностей.
- Описание терминов, используемых в данном руководстве, см. в глоссарии.
- В зависимости от модели и комплектации конкретного устройства его вид может отличаться от иллюстраций в данном руководстве пользователя.
- В зависимости от версии драйвера/микропрограммы конкретного устройства, вид меню может отличаться от иллюстраций в данном руководстве пользователя.
- Операции, приведенные в данном руководстве, в основном предназначены для выполнения в среде Windows 7.





Условные обозначения

Некоторые термины настоящего руководства имеют одинаковое значение, например:

- «документ» и «оригинал».
- «бумага», «материал» и «материал для печати».
- «устройство», «принтер» и «МФУ».



Общие значки



Значок	Текст	Описание
	Внимание!	Содержит инструкции по защите устройства от возможных механических повреждений и неисправностей.
	Примечание	Содержит дополнительные сведения или подробные описания функций и возможностей устройства.

Приведенные здесь предупреждения призваны защитить вас и окружающих от получения травм, а также от причинения возможного вреда устройству. Внимательно прочтите эти инструкции перед эксплуатацией устройства. После ознакомления с данным документом сохраните его для последующего использования.



Информация относящаяся к безопасности

Разъяснение значков и обозначений, используемых в данной главе

	Осторожно!	Обозначает ситуации, которые могут повлечь за собой смерть или нанесение вреда здоровью.
	Внимание!	Обозначает ситуации, которые могут повлечь за собой нанесение легкого вреда здоровью или имуществу.
		Не пытайтесь использовать устройство.



Условия эксплуатации



Осторожно



Эксплуатация устройства с поврежденным шнуром питания или незаземленной розеткой запрещается.

Это может привести к поражению электрическим током или пожару.



Не допускайте попадания на устройство каких-либо веществ, (например, воды) и размещения на его поверхности каких-либо предметов (например, мелких металлических или тяжелых предметов, свечей, зажженных сигарет и пр.).

Это может привести к поражению электрическим током или пожару.

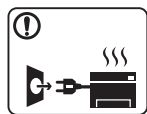

- При перегреве из устройства может пойти дым, оно может издавать необычные звуки или распространять запахи. В этом случае следует немедленно выключить питание и отключить устройство от электрической сети.
- Доступ к электрической розетке должен быть постоянно открыт на случай необходимости экстренного отключения питания.

Это может привести к поражению электрическим током или пожару.

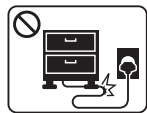

Запрещается сгибать шнур питания или ставить на него тяжелые предметы.

Хождение по шнуру или повреждение его тяжелыми предметами может привести к поражению электрическим током или пожару.



Запрещается тянуть за шнур при отключении устройства из розетки; запрещается трогать вилку влажными руками.

Это может привести к поражению электрическим током или пожару.

Внимание

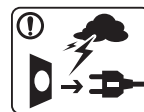

Во время грозы или длительного простоя устройства следует вытащить шнур питания из розетки.

Это может привести к поражению электрическим током или пожару.



Осторожно, область выхода бумаги может сильно нагреваться.

Опасность ожогов.





При падении устройства или повреждении его корпуса следует отключить все соединительные кабели и обратиться к квалифицированному обслуживающему персоналу.

В противном случае возникнет опасность поражения электрическим током или пожара.





Если вилка с трудом входит в электрическую розетку, не следует применять силу.





Следует вызвать электрика для замены розетки, иначе это может привести к поражению электрическим током.

	<p>Следите, чтобы домашние животные не грызли шнуры питания, телефонные или соединительные кабели.</p> <p>Это может привести к поражению электрическим током, пожару или травме животного.</p>
	<p>Если после исполнения всех инструкций устройство не работает как следует, обратитесь к квалифицированному обслуживающему персоналу.</p> <p>В противном случае возникнет опасность поражения электрическим током или пожара.</p>

Правила эксплуатации

Внимание

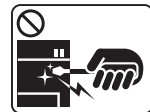
	<p>Не вытягивайте выходящую из устройства бумагу во время печати.</p> <p>В противном случае это может привести к повреждению устройства.</p>
	<p>Не кладите руки между устройством и лотком для бумаги.</p> <p>В этом случае можно получить травму.</p>

	<p>Не закрывайте вентиляционные отверстия и не проталкивайте в них никакие предметы.</p> <p>Это может привести к перегреву компонентов, что, в свою очередь, может спровоцировать повреждение или возгорание.</p>
	<p>Соблюдайте осторожность при замене бумаги и устранении замятий.</p> <p>Новая бумага имеет острые края и может вызвать болезненные порезы.</p>
	<p>При больших объемах печати нижняя часть области выхода бумаги может нагреваться. Не позволяйте детям прикасаться к ней.</p> <p>Возможно возгорание.</p>
	<p>При удалении замятий не пользуйтесь пинцетом или острыми металлическими предметами.</p> <p>Это может повредить устройство.</p>
	<p>Не накапливайте большое количество бумаги в выходном лотке.</p> <p>Это может повредить устройство.</p>
	<p>Для подключения устройства к электрической сети используется шнур питания.</p> <p>Чтобы выключить блок питания устройства, следует извлечь шнур питания из розетки.</p>



Установка и перемещение



Осторожно

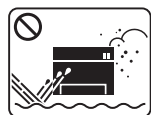

Запрещается устанавливать устройство в запыленных, влажных помещениях или помещениях, где возможна утечка воды.

Это может привести к поражению электрическим током или пожару.



Внимание



Перед перемещением устройства отключите питание и отсоедините все кабели.

После этого поднимите устройство.

- Если устройство весит менее 20 кг, его может поднимать один человек.
- Если устройство весит 20 – 40 кг, его следует поднимать вдвоем.
- Если устройство весит более 40 кг, его следует поднимать как минимум вчетвером.

При несоблюдении этого требования устройство может упасть, сломаться или травмировать людей.



Не устанавливайте устройство на неустойчивой поверхности.

При несоблюдении этого требования устройство может упасть, сломаться или травмировать людей.



Уровень мощности в розетке должен соответствовать значению, указанному на этикетке устройства.

Чтобы узнать уровень мощности в используемой розетке, обратитесь в электроэнергетическую компанию.



При необходимости используйте только телефонный кабель стандарта № 26 AWG^a или больший.

В противном случае это может привести к повреждению устройства.



Запрещается накрывать устройство или помещать его в воздухонепроницаемое место, например, в шкаф.

Недостаток вентиляции может привести к возгоранию.



Подключайте шнур питания только к заземленной розетке.

В противном случае возникнет опасность поражения электрическим током или пожара.



Электрическая нагрузка на розетки и шнуры питания не должна превышать допустимую.

Несоблюдение этого требования может сказаться на производительности устройства, привести к поражению электрическим током или пожару.



Для безопасной эксплуатации используйте шнур питания только из комплекта поставки. При использовании шнура длиной более 2 м и напряжении 110 В размер кабеля должен соответствовать стандарту 16 AWG или больше.

Невыполнение этого требования может привести к повреждению устройства, поражению электрическим током или пожару.

a. AWG: система стандартов American Wire Gauge



Обслуживание и профилактический контроль



Внимание



Перед внутренней чисткой устройства отключите его от розетки. Не используйте для чистки устройства бензин, растворитель или спирт; не распыляйте воду прямо на устройство. Это может привести к поражению электрическим током или пожару.



Не включайте устройство при замене частей или внутренней чистке. При несоблюдении этой меры можно получить травму.



Не допускайте запыления или попадания воды на штепсельную розетку. В противном случае возникнет опасность поражения электрическим током или пожара.



- Не снимайте щитки и кожухи, закрепленные винтами.
- Замену предохранителей должны производить только сертифицированные специалисты по обслуживанию. В противном случае возникнет опасность поражения электрическим током или пожара.

Ремонт устройства должны заниматься только специалисты по обслуживанию Samsung.



Храните чистящие принадлежности в местах недоступных для детей.

Опасность травмирования детей.



Запрещается самостоятельно разбирать, ремонтировать или реконструировать устройство.

Это может повредить устройство. Ремонтировать устройство должны только сертифицированные специалисты.



При чистке и эксплуатации устройства строго следуйте поставляемому в комплекте руководству пользователя.

Иначе можно повредить устройство.



Использование расходных материалов



Внимание



Не разбирайте картридж с тонером.
Пыль от тонера может представлять опасность в случае вдыхания или попадания внутрь организма.



Запрещается сжигать какие-либо расходные материалы, например, картриджи или термофиксаторы.

Это может привести к взрыву или неконтролируемому возгоранию.



В процессе замены картриджа или удаления замятий следует избегать попадания тонера на кожу или одежду.

Пыль от тонера может представлять опасность в случае вдыхания или попадания внутрь организма.



Хранить такие расходные материалы, как картриджи, следует в недоступном для детей месте.

Пыль от тонера может представлять опасность в случае вдыхания или попадания внутрь организма.



Повторное использование таких расходных материалов, как тонер, может привести к повреждению устройства.

При повреждении устройства вследствие повторного использования расходных материалов сервисное обслуживание будет платным.



Если тонер попал на одежду, не стирайте ее в горячей воде.

Под воздействием горячей воды тонер въедается в ткань. Используйте холодную воду.



Стандартные



Шнур питания



Краткое руководство по установке

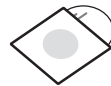

Компакт-диск с ПО^а

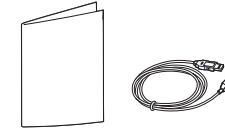

Принадлежности^б

а. На компакт-диск с ПО записаны драйверы и приложения.

б. Комплект принадлежностей зависит от страны приобретения устройства и его модели.



Вид спереди

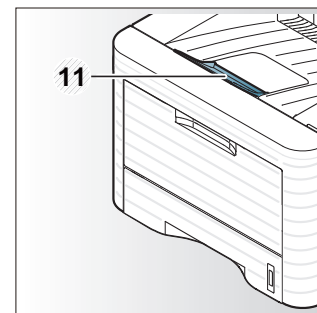
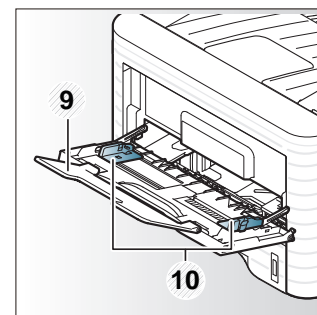
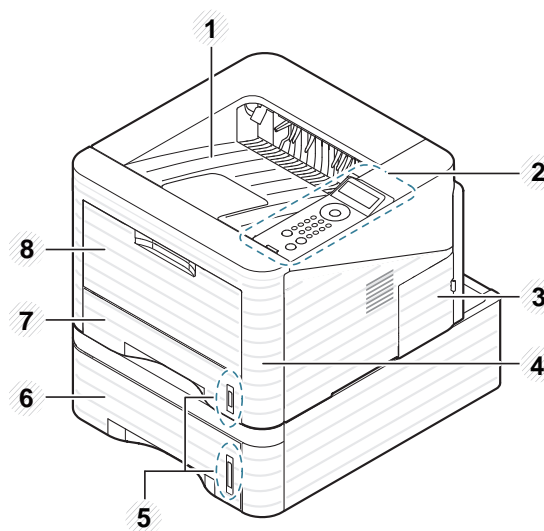

1	Выходной лоток	4	Передняя крышка	7	Лоток 1	10	Ограничители ширины бумаги многоцелевого лотка
2	Панель управления	5	Индикатор уровня бумаги	8	Многоцелевой лоток	11	Подставка выходного лотка
3	Крышка платы управления	6	Лоток 2	9	Выдвижная подставка многоцелевого лотка		



Вид сзади



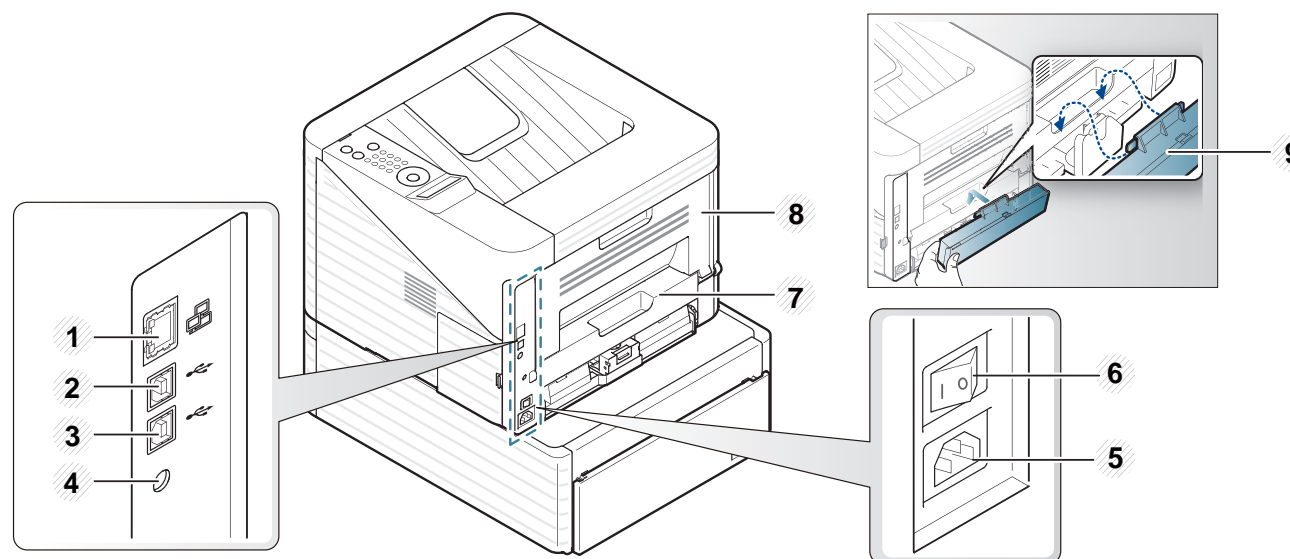

- Вид принтера может отличаться от представленного на иллюстрации в зависимости от модели.
- Функции и комплектация устройств могут различаться в зависимости от модели и региона.





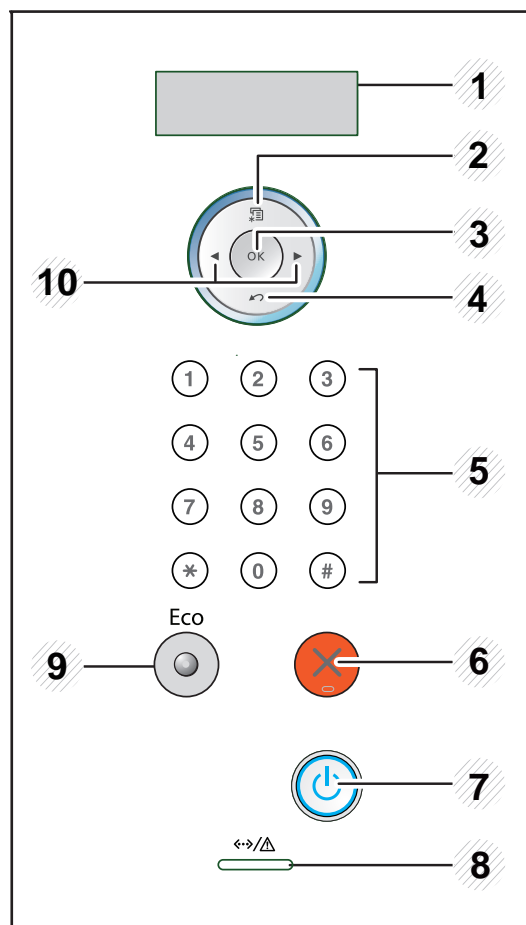

1	Сетевой порт	4	Гнездо питания параллельного разъема IEEE 1284	7	Модуль двусторонней печати
2	Порт USB 1	5	Выключатель питания	8	Задняя крышка
3	Порт USB 2 ^a (только ML-3753ND)	6	Разъем для шнура питания	9	Задняя крышка лотка

а. Два порта USB позволяют подключать принтер к двум компьютерам. Для этого драйвер принтера следует установить на оба компьютера. Подключение обоих портов USB к одному компьютеру может привести к серьезной поломке одного устройств.



1	Экран	Индикация текущего состояния устройства и вывод подсказок во время работы.
2	 (Меню)	Переход в режим меню и прокрутка доступных вариантов меню.
3	ОК	Подтверждение выбора.

4	 (Обр. Сторона)	Возврат на один уровень меню выше.
5	Цифровая клавиатура	Используется для ввода цифр и букв. Это удобно, например, для ввода IP-адреса. (см. «Ввод символов с цифровой клавиатуры» на стр. 28).
6	 (Отмена)	Остановка операции в любой момент.
7	 (Питание)	Включение или выключение питания принтера.
8	 (индикатор Состояние)	Отображение информации о состоянии устройства (см. «Индикатор состояния» на стр. 77).
9	Еco	Переход в режим экономии для снижения расхода тонера и потребления бумаги (см. «Параметры экономии» на стр. 49).
10	Стрелки:	с помощью стрелок устанавливаются параметры посредством последовательного перебора значений.

- 1 Сначала подключите устройство к сети питания.
Переведите переключатель в положение Вкл.

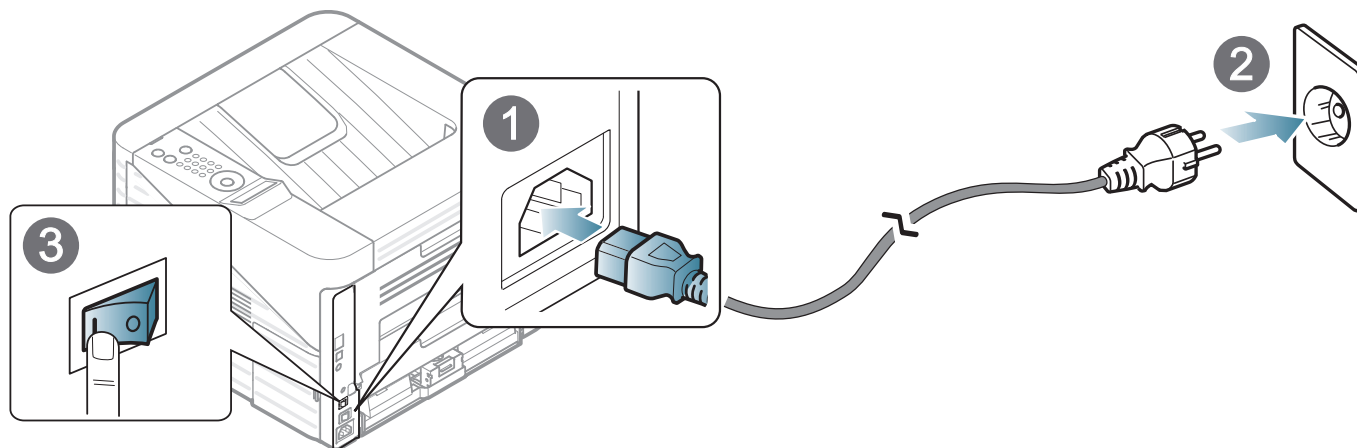

- 2 Нажмите и отпустите кнопку  (Питание)

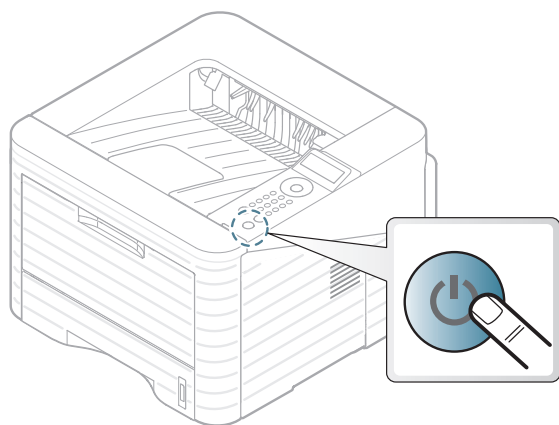

Локальное устройство — это устройство, подключенное к компьютеру напрямую с помощью кабеля. Если устройство подключено через сеть, пропустите следующие шаги и переходите к установке драйвера сетевого устройства (см. Расширенное руководство).



- Если вы используете ОС Macintosh, Linux или Unix, см. Расширенное руководство.
- В зависимости от устройства и используемого интерфейса окно установки может отличаться от описанного в данном Руководство пользователя.
- Вариант **Выборочная установка** позволяет выбрать устанавливаемые программы.
- Используйте кабель USB длиной не более 3 м.



Windows

- 1 Убедитесь в том, что устройство подключено к компьютеру и включено.



Если во время установки появится окно **Мастер нового оборудования**, нажмите **Отмена** и закройте окно.

- 2 Вставьте компакт-диск, входящий в комплект поставки, в дисковод для компакт-дисков.

Компакт-диск автоматически запустится, откроется окно установки.

- 3 Выберите **Установить сейчас**.

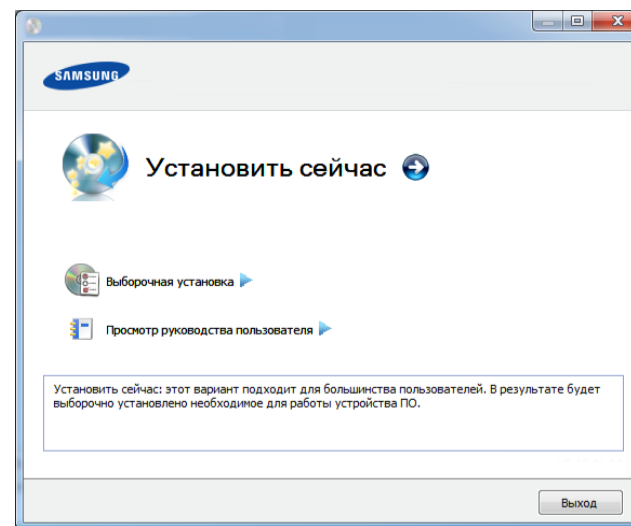

- 4 Прочтите **Лицензионное соглашение** и установите флажок **Я принимаю условия лицензионного соглашения**. Затем нажмите кнопку **Далее**.

- 5 Следуйте инструкциям в окне установки.

Если драйвер принтера работает неправильно, выполните приведенные ниже действия по его удалению.



Windows

- 1 Убедитесь в том, что устройство подключено к компьютеру и включено.
- 2 В меню **Пуск** последовательно выберите пункты **Программы** (или **Все программы**) > **Samsung Printers** > **название драйвера принтера** > **Удаление**.
- 3 Следуйте инструкциям в окне установки.
- 4 Вставьте компакт-диск с драйвером в дисковод для компакт-дисков и установите драйвер (см. «Установка драйвера локально» на стр. 23).



2. Обзор основных функций

После завершения установки можно установить параметры принтера, предусмотренные по умолчанию. Если необходимо установить или изменить значения параметров, обратитесь к следующему разделу. Данный раздел содержит информацию об общей структуре меню и базовых параметрах настройки.

- **Обзор меню** 26
- **Ввод символов с цифровой клавиатуры** 28
- **Печать тестовой страницы** 29
- **Изменение языка сообщений на дисплее** 30
- **Материалы и лотки** 31
- **Основные операции печати** 44

Панель управления предоставляет доступ к различным меню для настройки устройства и использования его функций.



- К этим меню можно перейти с помощью кнопки  (**Меню**). Нажимайте стрелки, пока на дисплее не отобразится нужный элемент меню, затем нажмите на кнопку **ОК**.
- Выбранное меню будет отмечено звездочкой (*).
- Некоторые меню могут не отображаться на дисплее в зависимости от параметров или моделей. Это значит, что данные функции недоступны для этого устройства.
- В зависимости от модели и комплектации меню конкретного устройства может отличаться от иллюстраций в данном руководстве пользователя.

Элементы	Дополнительные функции
Информация	Структура меню Конфигурация Расх. материал Тест. страница Шрифт PCL Шрифт PS Шрифт EPSON Счетчик испол. Учетная запись
Макет	Ориентация Общее поле МЦ-лоток Лоток X Поле эмуляц. Двусторонняя
Бумага	Копии МЦЛ / [Лоток <x>] Источн. бумаги Цикл лотков

Элементы	Дополнительные функции
Графика	Разрешение Темный текст
Настр. сист.	Язык Энергосбереж. Соб. пробужд. Автопродолж. Замена бумаги Несоотв.бум. Над уров. моря Автом. CR Вр.ожид.задан. Обслуживание Эконом. тонера Настройка эко Сброс настроек
Эмуляция	Тип эмуляции Настройка

Элементы	Дополнительные функции
Сеть	TCP/IP (IPv4) TCP/IP (IPv6) Скор. Ethernet 802.1x Сброс настроек Конфигур. Сети. Включение сети Включение HTTP
Нестандартный ^а	
Управл. заданиями	Текущее задан. Сохран.задан. Политика

а. Позволяет запускать приложения. Перед запуском приложения из SyncThru™ Web Service его следует зарегистрировать.

При использовании некоторых функций может потребоваться ввод имен и номеров.

- 1 Когда вам нужно ввести букву, найдите на клавиатуре кнопку с этой буквой. Нажмите кнопку несколько раз, пока на экране не появится нужный символ.

Например, чтобы ввести букву O, нажимайте кнопку «6» с буквами MNO. Каждый раз при нажатии кнопки «6» на дисплее по очереди появляются символы «M», «N», «O» (в верхнем и нижнем регистре) и, наконец, «6».

- 2 Для ввода следующих букв повторите действие 1.

Если следующая буква находится на той же кнопке, переместите курсор с помощью стрелок влево/вправо, а затем опять нажмите кнопку с буквой. Курсор переместится вправо, а на экране появится следующая буква. Для ввода пробела нажмите **стрелку**.

- 3 Завершив ввод, нажмите кнопку **OK**.



Если вы сделали ошибку, нажмите **стрелку** вправо/влево, чтобы удалить последний введенный символ.

Печать тестовой страницы позволяет проверить правильность работы устройства.

- 1 Нажмите кнопку  (**Меню**) на панели управления.
- 2 Нажмите **Информация > ОК > Тест. страница > ОК**.
- 3 Нажмите кнопку **Печатать? > Да > ОК**.
Тестовая страница будет выведена на печать.

Для того чтобы изменить язык сообщений, отображаемых на дисплее панели управления, выполните следующие действия.

- 1 Нажмите кнопку  (**Меню**) на панели управления.
- 2 Нажмите **Настр. сист. > ОК > Язык > ОК**.
- 3 Нажмите **ОК**, чтобы выбрать нужный вам язык.

В этой главе описывается загрузка материалов для печати в устройство.



- Использование материалов для печати, которые не соответствуют данной спецификации, может привести к появлению дефектов или к необходимости ремонта. Такой ремонт не покрывается гарантийными обязательствами или сервисным соглашением с компанией Samsung.
- Не используйте фотобумагу для струйной печати. В противном случае это может привести к повреждению устройства.
- Использование огнеопасных печатных материалов может привести к возгоранию.
- Используйте только перечисленные материалы для печати (см. «Характеристики материала для печати» на стр. 88).



Использование огнеопасных печатных материалов или присутствие инородных материалов в принтере может привести к перегреву прибора, а в некоторых случаях к возгоранию.



Обзор лотка

Для изменения размера необходимо передвинуть ограничители бумаги.

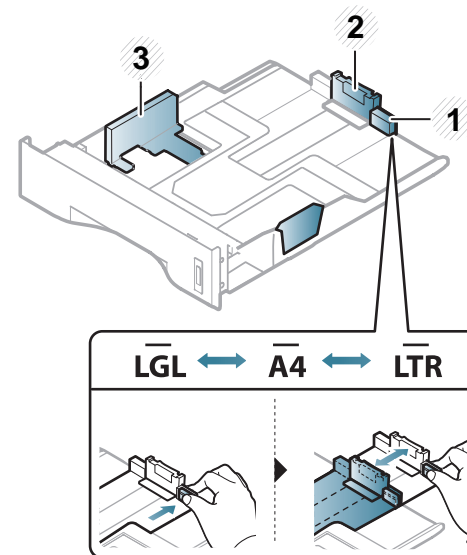

- 1 Направляющая выдвижного лотка
- 2 Ограничитель длины бумаги
- 3 Ограничитель ширины бумаги

В зависимости от страны продажи устройства первоначально блок для двусторонней печати отрегулирован по формату Letter/LGL или A4. Для изменения размера бумаги, отрегулируйте ограничитель ширины, в соответствии с иллюстрацией.



Если вы не отрегулируете ограничитель, это может нарушить выравнивание бумаги, вызвать перекос изображения или замятие бумаги.

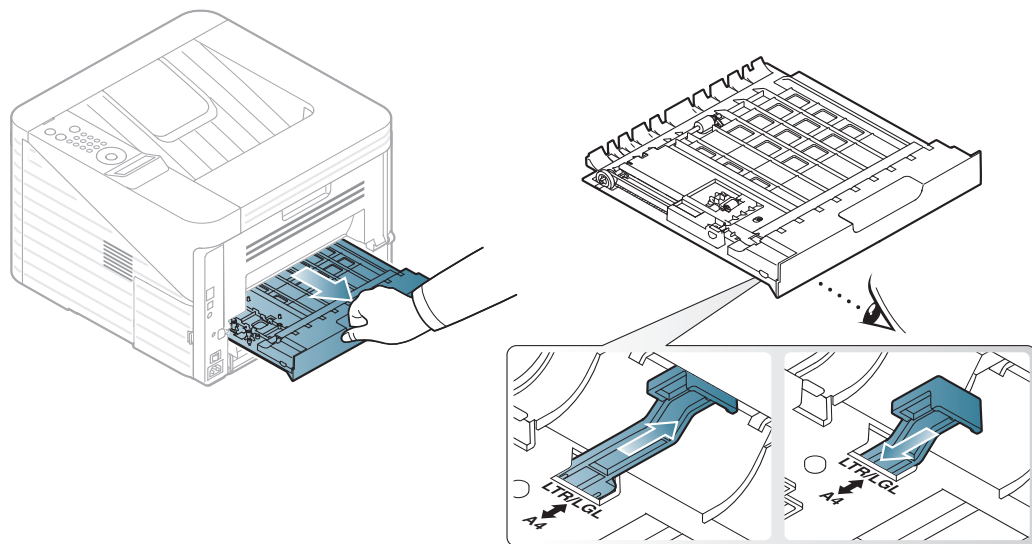

Индикатор количества бумаги показывает объем бумаги в лотке.

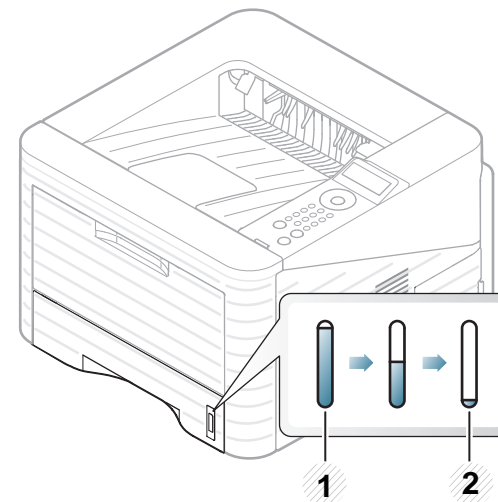

- 1 Заполнено
- 2 Пустой



Загрузка бумаги в лоток/ дополнительный лоток

- 1 Извлеките лоток.
- 2 Перед загрузкой согните стопку бумаги в обоих направлениях либо раскройте веером край пачки, чтобы отделить страницы друг от друга.

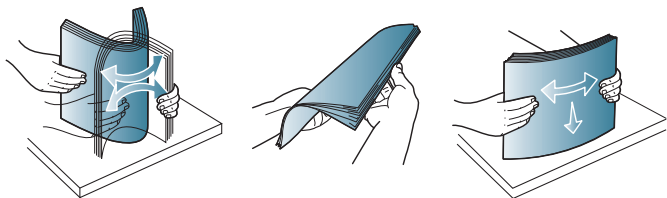

- 3 Разместите бумагу стороной для печати вниз.

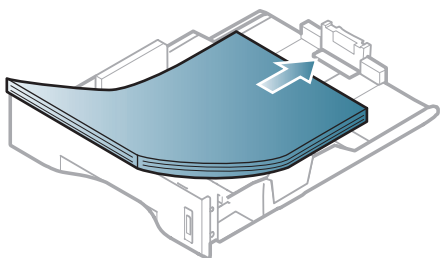

- 4 Передвиньте ограничитель длины бумаги так, чтобы он слегка касался края пачки бумаги.

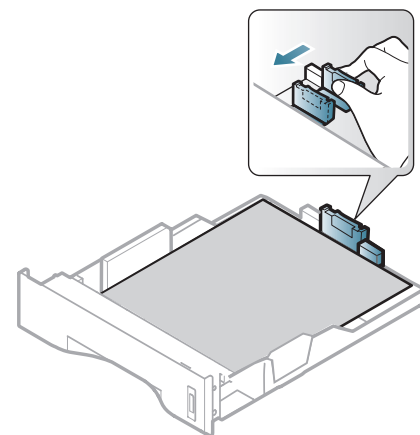

- 5 Прижмите ограничитель и передвиньте его к краю пачки бумаги, не сминая ее.

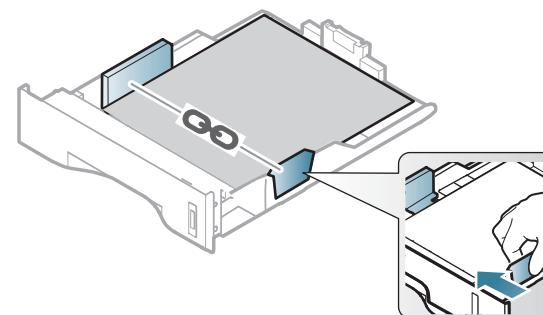



- Не нажимайте слишком сильно на ограничитель ширины — это может привести к перекоосу бумаги.
- Если не отрегулировать ограничитель ширины, может произойти замятие бумаги.



- Не используйте бумагу с закрученным передним краем. Это может вызвать замятие.

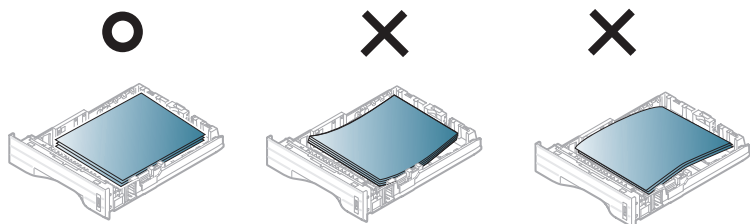

6 Вставьте лоток обратно в устройство.

7 Укажите тип и размер бумаги в лотке 1 (см. «Настройка размера и типа бумаги» на стр. 42).



Параметры печати, заданные в драйвере устройства, имеют приоритет над параметрами, установленными на панели управления.

- Для печати из приложения откройте его и запустите меню печати.
- Откройте окно **Настройка печати** (см. «Доступ к настройкам печати» на стр. 46).
- Перейдите на вкладку **Бумага** в окне **Настройка печати** и выберите нужный тип бумаги.



Загрузка в многоцелевой лоток

В многоцелевой лоток можно помещать материалы для печати различного размера и типа, такие как почтовые открытки, карточки для заметок и конверты.



Советы по использованию многоцелевого лотка

- Во избежание замятия не добавляйте бумагу в многоцелевой лоток во время печати, если там еще остается бумага.
- Загружайте материалы стороной для печати вверх, верхним краем вперед и располагайте их по центру.

- Для обеспечения качественной печати и предотвращения замятия бумаги, загружайте только доступные типы бумаги (см. «Характеристики материала для печати» на стр. 88).
- Следует разглаживать открытки, конверты и наклейки перед их загрузкой в многоцелевой лоток.
- При печати на специальных материалах нужно следовать инструкциям по их загрузке (см. «Печать на специальных материалах» на стр. 36).
- В случае слипания бумаги при печати с многоцелевого лотка, откройте лоток 1 и удалите слипшуюся бумагу, после чего повторите печать.
- Если при печати бумага подается плохо, подтолкните ее рукой, чтобы сработала автоматическая подача.

- 1 Откройте многоцелевой лоток и откиньте выдвижную подставку многоцелевого лотка, как показано на рисунке.

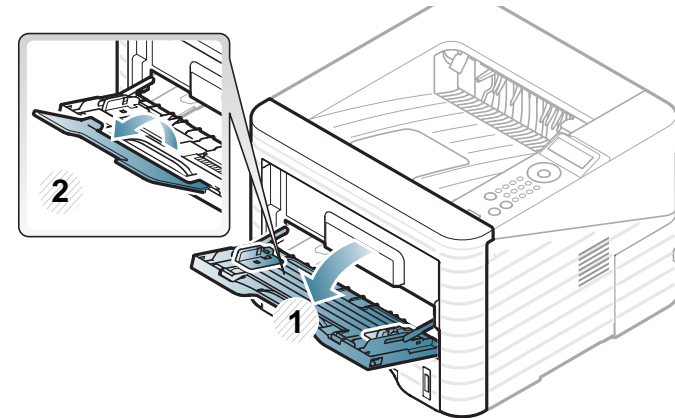

- 2 Отрегулируйте ограничители ширины бумаги многоцелевого лотка.

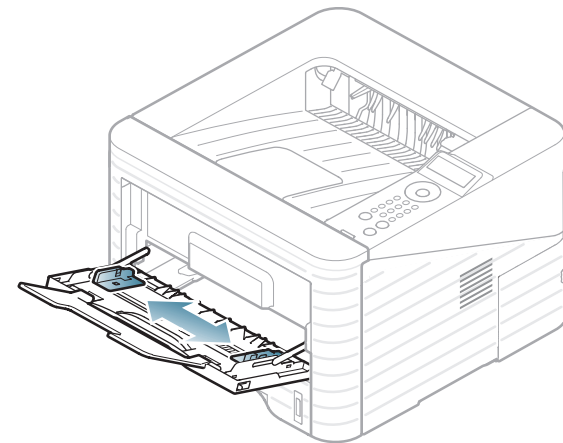

- 3** Перед загрузкой листов согните стопку бумаги в обоих направлениях либо раскройте веером край пачки, чтобы отделить страницы друг от друга.

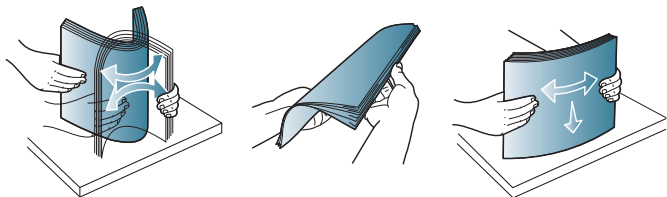

- 4** Вставьте бумагу. Сожмите направляющие ширины многоцелевого лотка и установите их по ширине пачки.

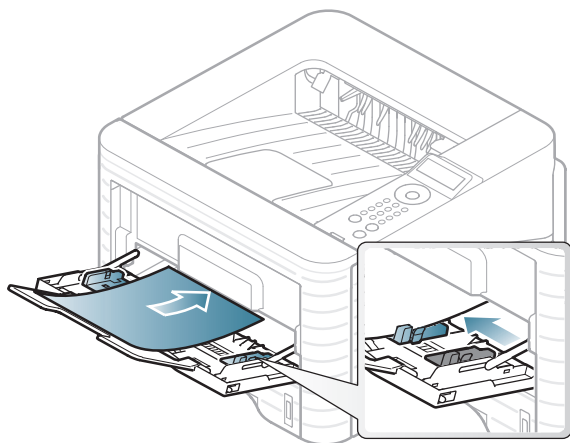

- 5** Укажите тип и размер бумаги с помощью панели управления (см. «Настройка размера и типа бумаги» на стр. 42).



Параметры печати, заданные в драйвере устройства, имеют приоритет над параметрами, установленными на панели управления.

- a** Для печати из приложения откройте его и запустите меню печати.
- b** Откройте окно **Настройка печати** (см. «Доступ к настройкам печати» на стр. 46).
- c** Перейдите на вкладку **Бумага** в окне **Настройка печати** и выберите подходящий тип бумаги. Например, для печати наклеек выберите тип бумаги **Наклейки**.
- d** В качестве источника бумаги выберите **Многоцелевой лоток**, а затем нажмите **ОК**.
- e** Начните печать из приложения.



Печать на специальных материалах

В следующей таблице указаны особые типы материалов для каждого из лотков.

Типы материалов показаны в окне **Настройка печати**. Выберите подходящий тип материалов для получения максимального качества печати.



- При использовании специальных материалов рекомендуется подавать по одному листу за раз (см. «Характеристики материала для печати» на стр. 88).

- **Печать на особых материалах (Лицевой стороной вверх)**

Если при печати на специальных носителях появляются замятия, складки или толстые черные полосы, откройте заднюю крышку и опустите нажимной рычаг, как показано ниже, а затем повторите печать. Не закрывайте заднюю крышку во время печати.

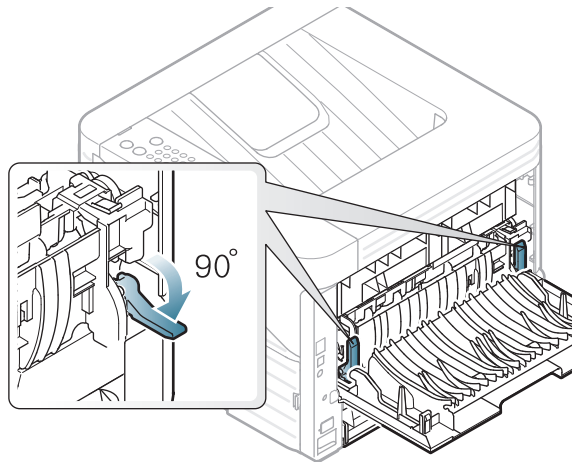

Плотности отдельных образцов бумаги приведены в «Характеристики материала для печати» на стр. 88.

Типы	Лоток 1	Дополнительный лоток	Многоцелевой лоток
Низко	•	•	•
плотная бумага	•	•	•
Повыш. плотности			•
тонкая бумага	•	•	•
высокосортная бумага	•	•	•
Цвет			•
Картон	•	•	•
Наклейки			•
Прозрачная пленка			•
Конверт			•
форма			•
хлопковая			•
Вторичная	•	•	•
архив.	•	•	•

(•: поддерживаемая функция, пустое поле: неподдерживаемая функция)

Конверт

Результаты печати на конвертах зависят от их качества.

Для печати на конверте следует расположить его согласно рисунку.

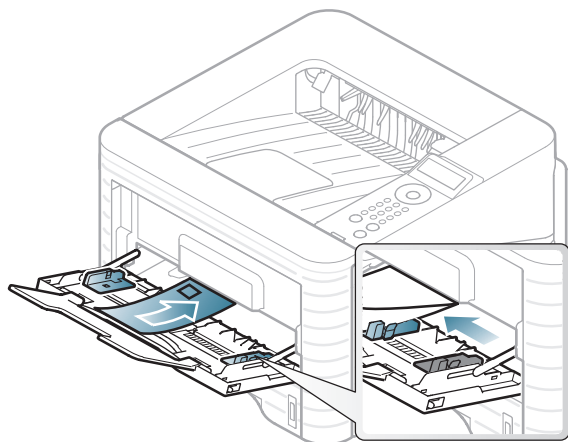

Если при печати конвертов на них появляются морщины, складки или толстые черные полосы, откройте заднюю крышку и опустите нажимной рычаг с правой стороны, после чего повторите печать. Не закрывайте заднюю крышку во время печати.

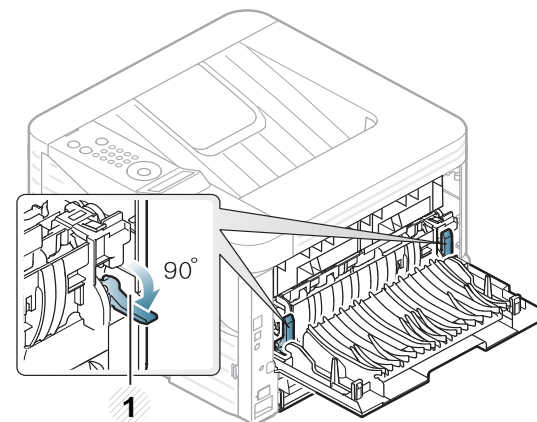

1 Нажимной рычаг

- При выборе конвертов обращайте внимание на указанные ниже характеристики.
 - **Плотность бумаги:** не должна превышать 90 г/м². В противном случае возможно замятие.
 - **Форма:** должны лежать на ровной поверхности с волнистостью менее 6 мм и не должны содержать воздух.
 - **Ситуация:** не должны быть мятыми, рваными или иным образом поврежденными.
 - **Температура:** должны выдерживать тепло и давление, имеющиеся в устройстве во время работы.
- Используйте только хорошо склеенные конверты с острыми краями и четкими линиями сгиба.
- Не используйте конверты с марками.

- Не используйте конверты со скрепками, зажимами, окошками, мелованной подложкой, самоклеящимися клапанами и другими синтетическими материалами.
- Не используйте поврежденные или плохо склеенные конверты.
- Убедитесь, что клееные швы на обоих концах конверта достигают углов.

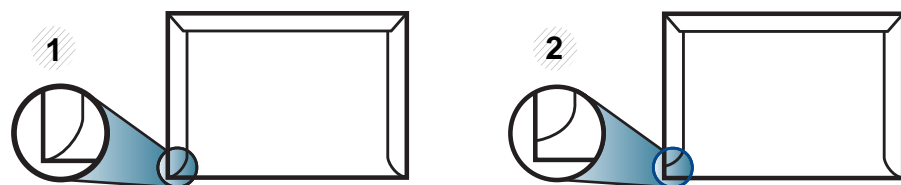

- 1 Допустимо
- 2 Недопустимо

- Конверты с клейкой полосой, защищенной бумажной лентой, или с несколькими клапанами должны содержать клей, выдерживающий температуру закрепления тонера (в данном устройстве примерно 170 °С) в течение 0,1 секунды. Дополнительные клапаны и клеящие ленты могут привести к смятию, сморщиванию или замятию конверта, а также повреждению термофиксатора.
- Для достижения наилучшего качества печати ширина полей должна составлять не менее 15 мм от краев конверта.
- Не печатайте на участках, где совмещаются швы конверта.

Прозрачная пленка

Во избежание повреждения устройства используйте только прозрачные пленки, предназначенные для лазерных принтеров.

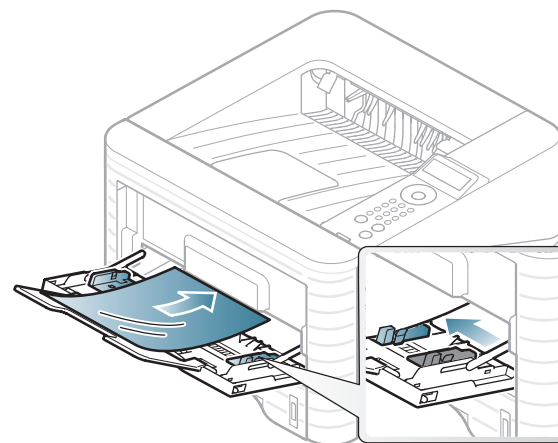

- Должны выдерживать температуру закрепления тонера устройства.
- После извлечения пленок из устройства кладите их на ровную поверхность.
- Не оставляйте прозрачные пленки в лотке на продолжительное время. На них могут осесть грязь и пыль, что приведет к появлению пятен во время печати.
- Не оставляйте отпечатков пальцев на прозрачной пленке.

- Чтобы изображение не выцвело, не подвергайте отпечатанные прозрачные пленки продолжительному воздействию солнечного света.
- Не используйте мятые прозрачные пленки, а также пленки со скрученными или рваными краями.
- Не используйте прозрачные пленки, отделенные от подложки.
- Во избежание склеивания прозрачных пленок не допускайте скопления напечатанных листов в стопку.

Наклейки

Во избежание повреждения устройства используйте только наклейки, предназначенные для лазерных принтеров.

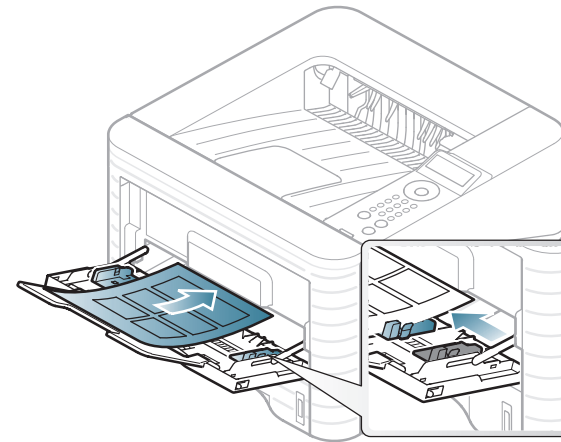

- При выборе наклеек обращайте внимание на указанные ниже факторы.
 - **Наклейки:** должны выдерживать температуру закрепления тонера. Температура закрепления тонера указана в спецификациях устройства (около 170 °C).
 - **Структура:** Не используйте листы наклеек с открытыми участками подложки между наклейками. При наличии таких промежутков наклейки могут отделиться от листов и вызвать трудно устранимое замятие.

- **Сворачивание:** Должны лежать на ровной поверхности с волнистостью не более 13 мм в любом направлении.
- **Ситуация:** Не используйте наклейки со складками, пузырьками и другими признаками отделения от подложки.
- Между наклейками не должно быть промежутков с нанесенным клеем, так как в этом случае при печати они могут отделиться от подложки, что приведет к замятию. Кроме того, клей может повредить компоненты устройства.
- Не пропускайте лист наклеек через устройство более одного раза: клейкая подложка рассчитана только на одно прохождение через устройство.
- Не используйте наклейки, отделяющиеся от подложки, а также мятые, с пузырьками или поврежденные.

Картон / бумага нестандартного размера

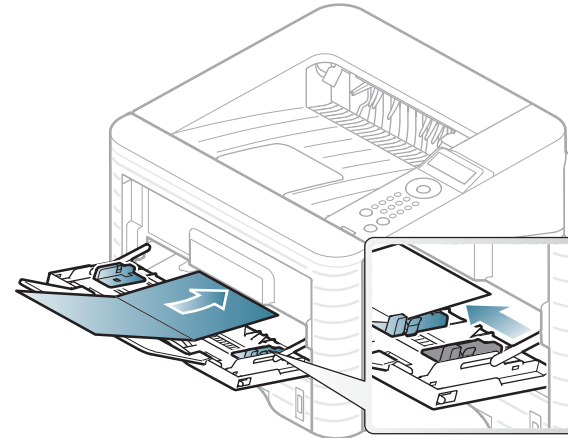

- В приложении следует установить ширину полей не менее 6,4 мм от краев материала.

Готовые формы

Готовые формы следует загружать печатной стороной вверх, свободным краем вперед. Если при подаче возникают проблемы, поверните бумагу другой стороной. При этом качество печати не гарантируется.

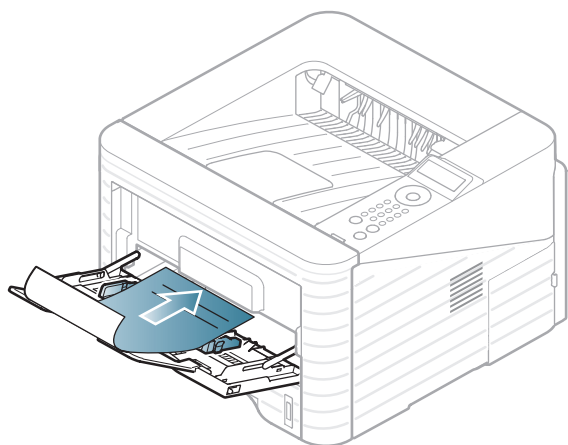

- Должны быть отпечатаны с использованием термостойких красок, которые не растекаются, не испаряются и не выделяют вредные вещества под воздействием температуры закрепления тонера (примерно 170 °C) в течение 0,1 с.
- Должны быть негорючими и не должны неблагоприятно воздействовать на ролики принтера.
- Перед загрузкой готовой формы удостоверьтесь, что печатная краска на бумаге сухая. Во время закрепления тонера влажная краска может размазаться, что снизит качество печати.





Настройка размера и типа бумаги

После загрузки бумаги в лоток следует с помощью кнопок панели управления указать ее размер и тип.



- Параметры печати, заданные в драйвере устройства, имеют приоритет над параметрами, установленными на панели управления.
- Эта функция недоступна для моделей, не оснащенных дисплеем на панели управления.

- 1 Нажмите кнопку  (**Меню**) на панели управления.
- 2 Нажмите **Бумага** > **ОК** > Выберите нужный лоток > **ОК**.
- 3 Нажмите **Размер бумаги** > **ОК** > Выберите нужный параметр > **ОК**.
- 4 Нажмите **Тип бумаги** > **ОК** > Выберите нужный параметр > **ОК**.
- 5 Нажмите  (**Отмена**) для возврата в режим готовности.



Если вы хотите использовать бумагу другого формата (например бумагу для счетов), выберите **Другое** на вкладке **Бумага** в меню **Настройка печати** (см. «Доступ к настройкам печати» на стр. 46).



Печать



Если вы используете ОС Macintosh, Linux, или Unix, см. Расширенное руководство.

Окно **Настройка печати** приведено для программы «Блокнот» из системы Windows 7.

- 1 Откройте документ, который необходимо распечатать.
- 2 Выберите пункт **Печать** в меню **Файл**.
- 3 Выберите нужное устройство из списка **Выберите принтер**.

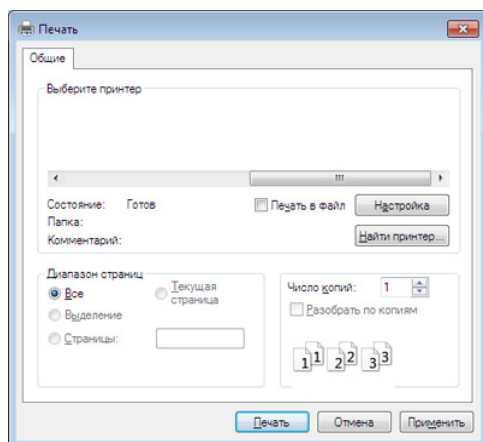

- 4 В окне **Печать** находятся основные настройки печати: число копий и диапазон страниц для печати.





Чтобы воспользоваться расширенными свойствами печати, щелкните **Свойства** или **Настройка** в окне **Печать** (см. «Доступ к настройкам печати» на стр. 46).

- 5 Чтобы приступить к печати, нажмите кнопку **ОК** или **Печать** в окне **Печать**.



Отмена задания печати





Если задание печати находится в очереди или буфере, его можно отменить следующим образом:

- Открыть это окно можно, дважды щелкнув значок устройства () на панели задач Windows.
- Также текущее задание можно отменить, нажав кнопку  (**Отмена**) на панели управления.



Доступ к настройкам печати



- В зависимости от используемого устройства окно **Настройка печати** может отличаться от описанного в данном руководстве.
- При выборе параметра в окне **Настройка печати** может отображаться предупреждающая пометка:  или . Знак  обозначает, что выбор этого параметра возможен, но не рекомендуется, а знак  обозначает, что этот параметр невозможно выбрать из-за настроек устройства или из-за системной среды.

- 1 Откройте документ, который необходимо распечатать.
- 2 Выберите пункт **Печать** в меню файла.
- 3 Выберите нужное устройство из списка **Выберите принтер**.

4 Нажмите **Свойства** или **Настройка**.

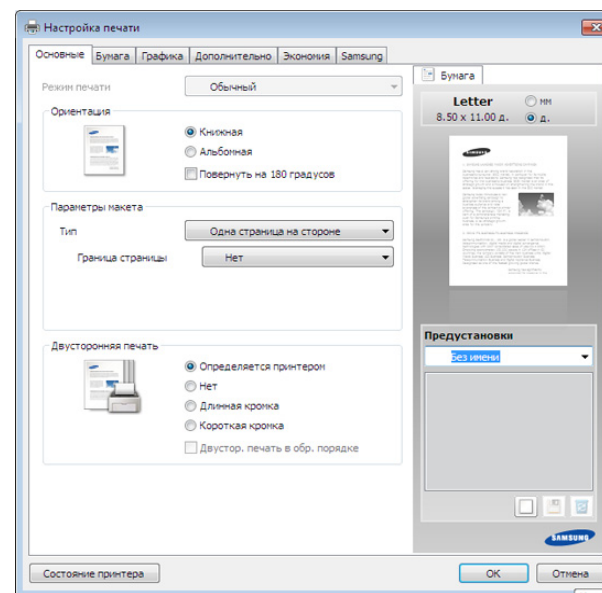

Вы можете проверить текущее состояние устройства с помощью кнопки **Состояние принтера** (см. Расширенное руководство).

Использование набора параметров

Параметр **Предустановки**, который находится на каждой вкладке (за исключением вкладки **Samsung**), позволяет сохранить текущие настройки для дальнейшего использования.

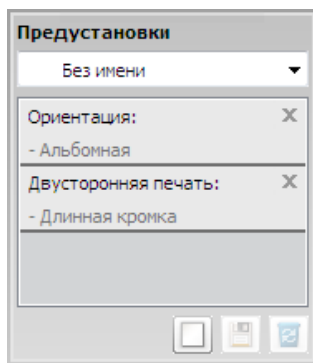

Для того чтобы сохранить **Предустановки**, выполните следующие действия:

- 1 Установите нужные настройки на каждой вкладке.
- 2 Введите имя нового набора настроек в поле **Предустановки**.



- 3 Нажмите кнопку (**Добавить**). При сохранении набора настроек **Предустановки** сохраняются все текущие настройки драйвера.



Выберите дополнительные опции и нажмите кнопку  (**Обновить**), настройки добавятся в созданные вами предустановки. Для того чтобы применить сохраненный набор настроек, выберите его из раскрывающегося списка **Предустановки**. После этого настройки печати принтера изменяются в соответствии с выбранным набором. Чтобы удалить сохраненный набор настроек, выберите его в раскрывающемся списке **Предустановки** и нажмите кнопку  (**Удалить**).

Для восстановления исходных параметров драйвера принтера выберите пункт **По умолчанию** из раскрывающегося списка **Предустановки**.



Использование справки

Щелкните по нужному параметру в окне **Настройка печати** и нажмите клавишу **F1** на клавиатуре.



Экопечать

Функция **Экономия** уменьшает расход тонера и бумаги. Функция **Экономия** позволяет экономить ресурсы и использовать более экологичные методы печати.

Если вы нажмете кнопку **Экопечать** на панели управления, включится режим Экопечати. Настройки экопечати, заданные по умолчанию: двусторонняя печать (длинная кромка), 2 копии на странице, пропуск пустых страниц и экономия тонера.

Настройка режима экопечати на панели управления

- 1 Нажмите кнопку  (**Меню**) на панели управления.
- 2 Нажмите **Настр. сист. > ОК > Настройка эко > ОК**.
- 3 Нажмите **ОК**, чтобы выбрать нужный вам режим.
 - **Реж. по умолч.:** Выберите этот параметр, чтобы включить или выключить режим экопечати. (Двусторонняя (длинная кромка)/Экономия тонера/ 2 копии на странице/Пропуск пустых страниц)
 - **Выкл.:** Выключите режим экопечати.
 - **Вкл.:** Включите режим экопечати.



Если вы включили режим экопечати с паролем, с помощью приложения SyncThru™ Web Service (Вкладка **Настройки > Параметры устройства > Система > Эконом. > Настройки**), появится сообщение **Принудительно**. Для изменения состояния режима экопечати нужно ввести пароль.

- **Изменить шаблон.:** Выберите шаблон экопечати.
 - **Экон. по умол.:** Настройки экопечати, заданные по умолчанию: двусторонняя печать, 2 копии на странице, пропуск пустых страниц и экономия тонера.
 - **Нестанд. экон.:** Следуйте настройкам приложения SyncThru™ Web Service. Прежде чем выбрать этот элемент, настройте функцию экопечати с помощью приложения SyncThru™ Web Service > вкладка **Настройки > Параметры устройства > Система > Эконом. > Настройки**.

Настройка режима эко в драйвере

Откройте вкладку **Эконом.** и установите режим экопечати. Если вы увидите изображение эко (), это будет означать, что режим экопечати включен.

► Параметры экономии

- **Настройки по умолчанию:** Следуйте настройкам панели управления устройства.
- **Нет:** Отключает режим экопечати.
- **Экономичная печать:** Включает режим экопечати. Активируйте различные элементы экопечати, которые вы хотите использовать.
- **Пароль:** Если режим экопечати включил администратор, то для смены его состояния необходимо ввести пароль.

► Просмотр результатов

Просмотр результатов отображает количественные результаты снижения выброса оксида углерода, экономии электроэнергии, а также бумаги, в соответствии с выбранными вами настройками.

- При расчете этих результатов общее число отпечатанной бумаги приравнивается к сотне, без пустой страницы, при отключенном режиме экопечати.
- Коэффициенты расчета CO₂, энергии и бумаги взяты из базы **IEA**, индекса Министерства внутренних дел и связи Японии, и www.remanufacturing.org.uk. Каждая модель обладает различным индексом.
- Под потреблением питания в режиме печати понимается среднее потребление питания устройством.

- Фактические значения экономии могут различаться в зависимости от используемой операционной системы, характеристик компьютера и программных приложений, способа подключения, типа и размера материалов, сложности задачи и т.д.



3. Обслуживание

В этой главе содержится информация по приобретению расходных материалов, дополнительных и сменных компонентов для вашего устройства.

- **Заказ расходных материалов и дополнительных компонентов** 51
- **Доступные материалы** 52
- **Доступные компоненты** 53
- **Доступные сменные компоненты** 55
- **Перераспределение тонера** 56
- **Замена картриджа** 58
- **Обновление модуля памяти** 60
- **Контроль срока службы расходных материалов** 62
- **Настройка предупреждения о низком содержании тонера** 63
- **Чистка устройства** 64



Набор доступных компонентов может изменяться в зависимости от страны продажи. Список доступных расходных материалов и компонентов можно получить у местного торгового представителя.

Для того чтобы заказать расходные материалы, компоненты и запчасти, сертифицированные компанией Samsung, свяжитесь с местным представителем Samsung или розничным продавцом, у которого было приобретено устройство. Кроме того, для получения информации можно посетить сайт www.samsung.com/supplies и выбрать страну и регион для получения информации по техническому обслуживанию.

Когда срок службы расходных материалов заканчивается, для устройства можно заказать материалы указанных ниже типов:

Тип	Средний ресурс ^а	Наименование компонента
Большой ресурс работы картриджа с тонером	Около 15 000 страниц	MLT-D305L

а. Заявленный ресурс в соответствии со стандартом ISO/IEC 19752.



Срок службы картриджа зависит от установленных параметров и режима обработки заданий.



Новые картриджи и другие расходные материалы следует приобретать в той же стране, где приобреталось устройство. В противном случае картриджи и расходные материалы могут быть несовместимыми с данным устройством, поскольку конфигурация картриджа и расходных материалов отличается для разных стран.



Компания Samsung не рекомендует использовать неоригинальные картриджи Samsung, в том числе повторно заправленные или восстановленные. Кроме того, компания Samsung не гарантирует качественную печать при использовании неоригинальных картриджей Samsung. В случае, если использование неоригинального картриджа Samsung послужило причиной поломки устройства, ремонт и обслуживание по гарантии не предоставляются.

Вы можете приобрести и установить дополнительные компоненты для увеличения производительности и емкости устройства.



Функции и комплектация устройств могут различаться в зависимости от модели и региона (см. «Функции различных моделей» на стр. 7).

Дополнительные компоненты	Функция	Наименование компонента
Модуль памяти	Расширяет объем памяти устройства.	<ul style="list-style-type: none">• ML-MEM370 : 512MB (Только для моделей ML-3750ND)• CLP-MEM202: 256MB (Только для моделей ML-3753ND)
Лоток 2	Если вам часто приходится загружать бумагу, можно установить дополнительный лоток на 250 листов.	ML-S3710A

Дополнительные компоненты	Функция	Наименование компонента
<p>Параллельный разъем IEEE 1284</p>	<p>Позволяет использовать различные интерфейсы.</p> <div style="border: 1px solid #ccc; padding: 10px; margin-top: 10px;">  <ul style="list-style-type: none"> • При установке драйвера принтера через интерфейс IEEE1284, компьютер может не обнаружить устройства и после установки драйвера будут доступны только базовые функции печати. • Если вы хотите проверить состояние устройство или задать расширенные параметры, подключите устройство к компьютеру через порт USB или сетевой интерфейс. • При использовании параллельного разъема IEEE 1284, можно не использовать кабель USB. </div>	<p>ML-PAR100</p>

По поводу приобретения сменных компонентов обращайтесь туда, где было приобретено устройство. Настоятельно рекомендуется поручить замену компонентов уполномоченному поставщику услуг, дилеру или организации, у которых было приобретено устройство. Гарантия не распространяется на замену сменных компонентов после выработки среднего ресурса.

Изнашивающиеся компоненты необходимо заменять через определенные промежутки времени, чтобы избежать ухудшения качества печати и проблем с подачей бумаги. См. таблицу ниже. Цель таблицы — помочь вам поддерживать ваше устройство в работоспособном состоянии. Компоненты, перечисленные ниже, необходимо заменить, когда срок их службы подошел к концу.

Компоненты	Средний ресурс ^а
ролик переноса	Около 100000 страниц
термофиксатор	Около 90000 страниц
ролик подачи	Около 90000 страниц
защитный ролик	Около 60000 страниц

а. Скорость печати зависит от операционной системы, быстродействия компьютера, используемых приложений, способа подключения, типа и размера материала для печати и сложности задания печати.

Когда ресурс картриджа почти исчерпан, происходит следующее:

- Отпечатки становятся блеклыми или на них появляются белые полосы и(или) на разных сторонах плотность печати отличается.
- Индикатор **Состояние** мигает красным светом.

В этом случае качество печати можно временно улучшить, перераспределив оставшийся в картридже тонер. Иногда блеклая печать или белые полосы остаются и после перераспределения тонера.

1 Откройте переднюю крышку и извлеките картридж.

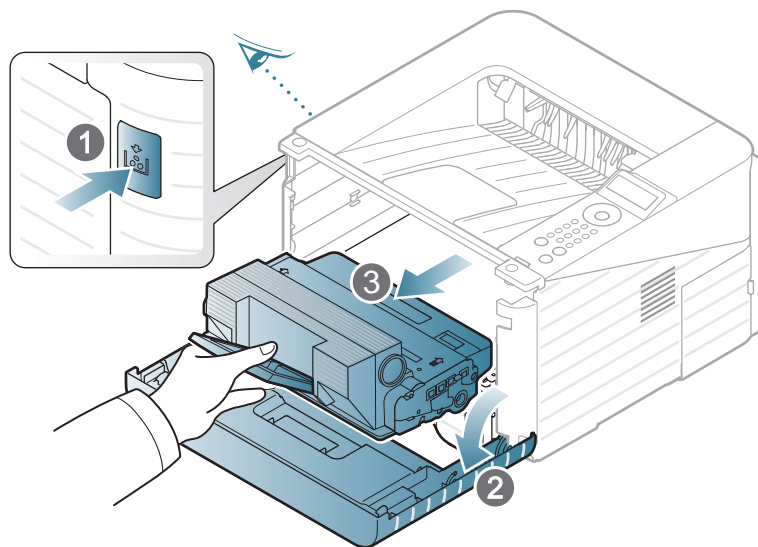

2 Покачайте картридж из стороны в сторону 5—6 раз, чтобы тонер в нем распределился равномерно.

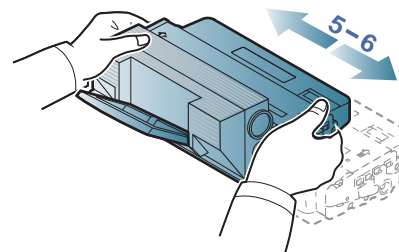

Если тонер попал на одежду, стряхните его сухой тряпкой и выстирайте одежду в холодной воде. Под воздействием горячей воды тонер въедается в ткань.



Не прикасайтесь к нижней части картриджа, окрашенной в зеленый цвет. Для этого держите его за ручку.

- 3 Удерживая картридж за ручку, медленно вставьте его в устройство.

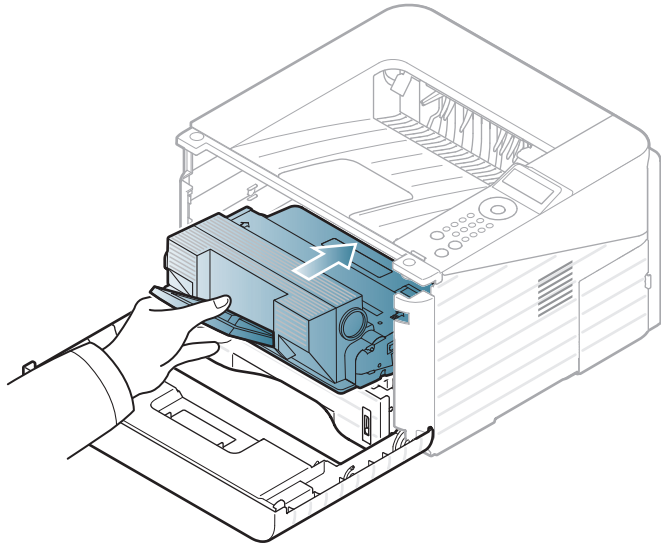

- 4 Закройте переднюю крышку. Проверьте, чтобы она была плотно закрыта.



Щелкните по этой ссылке, чтобы посмотреть ролик о том, как правильно менять картридж.

Когда срок службы картриджа с тонером истечет, устройство перестанет печатать.

- 1 Откройте переднюю крышку и извлеките картридж.

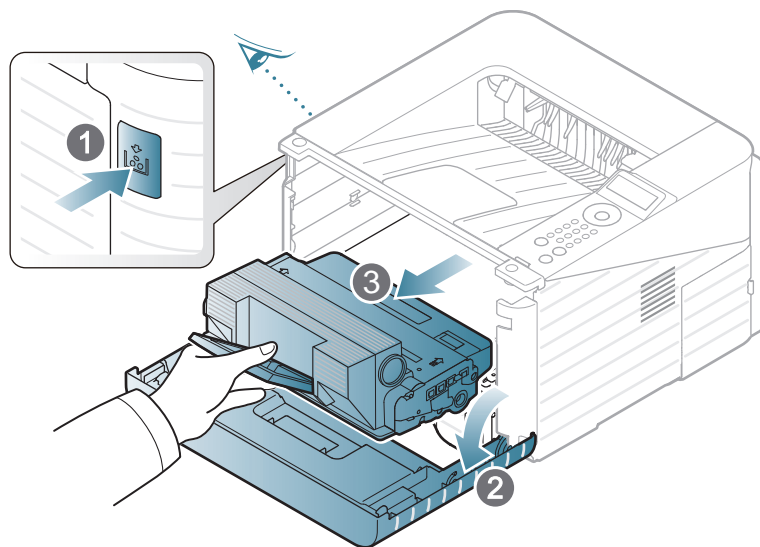

- 2 Распакуйте новый картридж.

- 3 Снимите с картриджа этикетку, как показано на рисунке ниже.

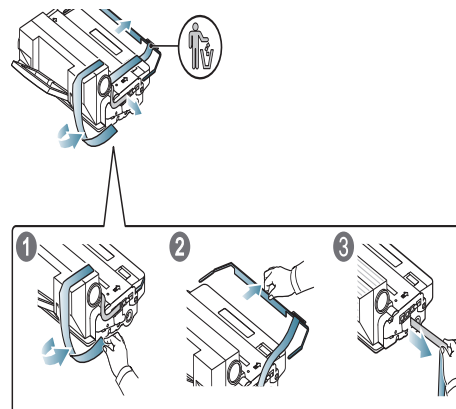

- 4 Тщательно встряхните картридж из стороны в сторону 5 – 6 раз, чтобы тонер в нем распределился равномерно.

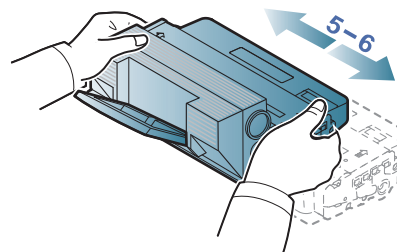

Если тонер попал на одежду, стряхните его сухой тряпкой и выстирайте одежду в холодной воде. Под воздействием горячей воды тонер въедается в ткань.



Не прикасайтесь к нижней части картриджа, окрашенной в зеленый цвет. Для этого держите его за ручку.

- 5** Удерживая картридж за ручку, медленно вставьте его в устройство.

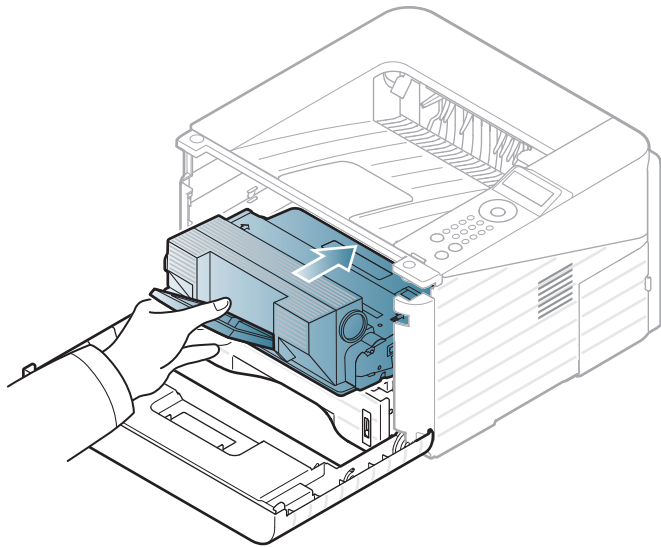

- 6** Закройте переднюю крышку. Убедитесь, что она закрыта плотно.

В него можно установить дополнительный модуль памяти. Информация по заказу дополнительного модуля памяти. см. «Доступные компоненты» на стр. 53.



Установка модуля памяти

- 1 Выключите устройство и отсоедините все шнуры.
- 2 Снимите крышку платы управления.

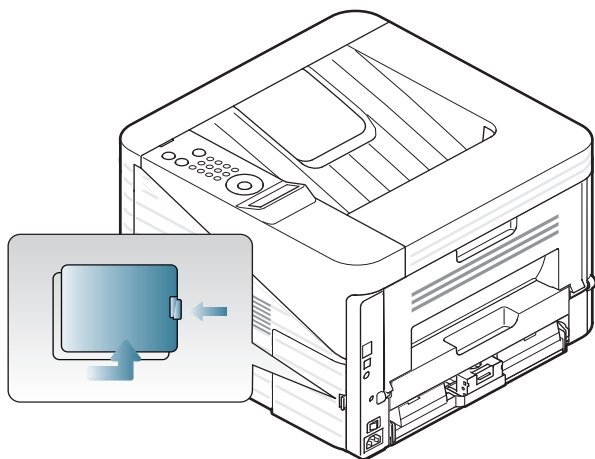

- 3 Извлеките модуль из гнезда. (Только для моделей ML-3750ND)

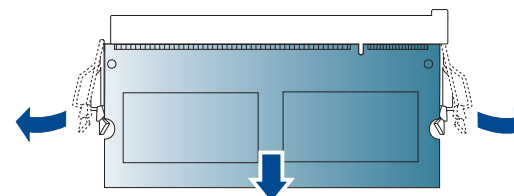

- 4 Извлеките новый модуль памяти из упаковки.

- 5 Удерживая модуль памяти за края, установите его в разъем под наклоном около 30 градусов. Убедитесь, что пазы на модуле памяти совпадают с пазами разъема.

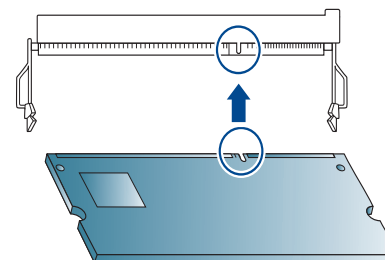

Выемки и вырезы, показанные выше, необязательно совпадают с теми, которые присутствуют на реальных модулях памяти и в разъеме.

- 6** Осторожно вставьте модуль памяти в разъем до щелчка.

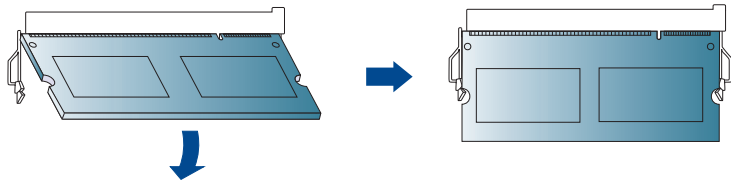

Не нажимайте сильно на модуль памяти, иначе он может быть поврежден. Если модуль не устанавливается в разъем, аккуратно повторите описанные действия.

- 7** Закройте крышку платы управления.

- 8** Вновь подключите шнур питания и кабель устройства, затем включите устройство.

Для просмотра показателей оставшегося срока эксплуатации расходных материалов следуйте нижеприведенной инструкции:

- 1 Нажмите кнопку  (**Меню**) на панели управления.
- 2 Нажмите **Настр. сист. > ОК > Обслуживание > ОК.**
- 3 Нажмите на кнопку **Расх. материал > ОК.**
- 4 Нажмите **ОК**, чтобы выбрать нужный язык.

Если тонер в картридже заканчивается, появляется сообщение или загорится индикатор, указывающие на необходимость замены картриджа. Можно включить или отключить отображение этого сообщения или включения индикатора.

- 1 Нажмите кнопку  (**Меню**) на панели управления.
- 2 Нажмите **Настр. сист. > ОК > Обслуживание > ОК**.
- 3 Нажмите **Предупр.:заканч.тон > ОК**.
- 4 Выберите желаемый параметр и нажмите **ОК**.

При возникновении проблем с качеством печати или при использовании устройства в запыленном помещении необходимо регулярно чистить его. Это позволит поддерживать наилучшие условия печати и продлить срок эксплуатации устройства.



- Чистка корпуса устройства с помощью средств, содержащих большое количество спирта, растворителя или другого сильнодействующего вещества, может привести к потере цвета или деформации корпуса.
- Если устройство или находящиеся рядом предметы загрязнены тонером, рекомендуется использовать для очистки влажную тканевую салфетку. При использовании пылесоса тонер попадает в воздух. Его вдыхание вредно для здоровья.



Чистка устройства снаружи

Для чистки корпуса устройства используйте мягкую ткань без ворса. Ткань можно немного смочить водой, избегая при этом попадания капель на устройство или внутрь него.



Внутренняя чистка

Во время печати внутри устройства могут накапливаться обрывки бумаги, частицы тонера и пыли. Постепенно это может привести к снижению качества печати, например, появлению пятен тонера и его смазыванию. Очистка внутренних частей устройства поможет устранить эту проблему или снизить степень ее проявления.

- 1 Выключите устройство и отсоедините шнур питания от розетки. Подождите, пока устройство остынет.
- 2 Откройте переднюю крышку и извлеките картридж. Положите его на чистую ровную поверхность.

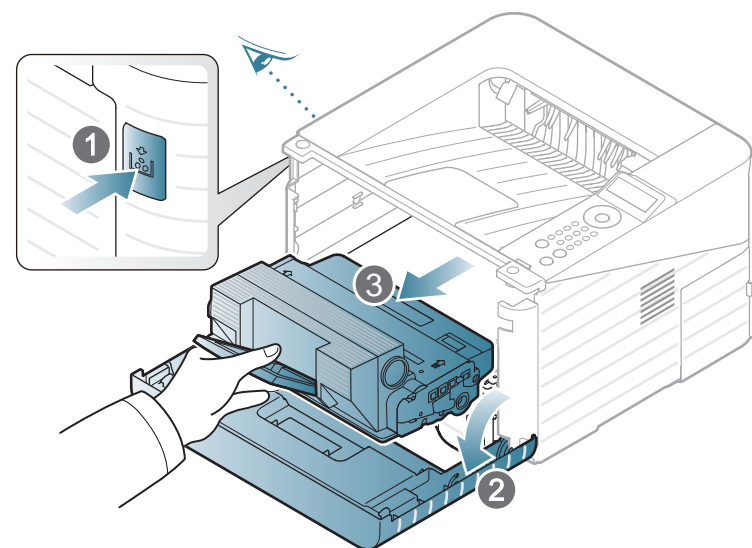



- Во избежание выхода картриджа из строя не рекомендуется держать его на свету дольше нескольких минут. При необходимости накройте его бумагой.
- Не прикасайтесь к нижней части картриджа зеленого цвета. Для этого держите его за ручку.



Во время чистки внутренних частей устройства старайтесь не повредить ролик переноса изображения и другие внутренние детали. Не используйте растворители, такие как бензин или разбавитель. Это может вызвать проблемы при печати и привести к повреждению устройства.

- 3** Сухой тканью без ворса протрите отсек картриджа, чтобы удалить частицы пыли и тонера.

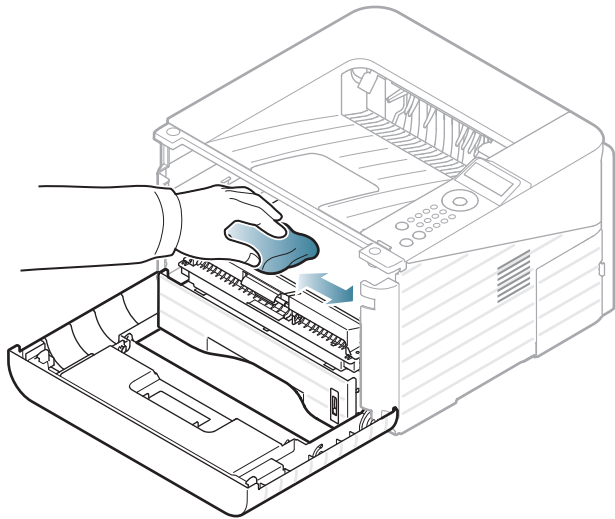

- 4** Установите картридж на место и закройте переднюю крышку.



Очистка ролика подачи

1 Выключите устройство и отсоедините шнур питания от розетки. Подождите, пока устройство остынет.

2 Извлеките лоток 1.

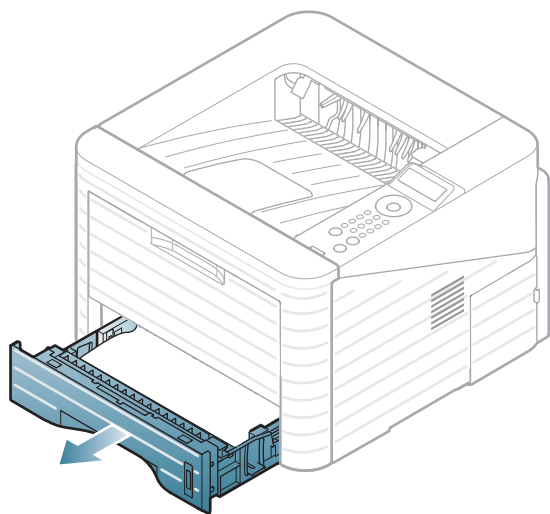

3 Для чистки ролика подачи используйте мягкую ткань без ворса.

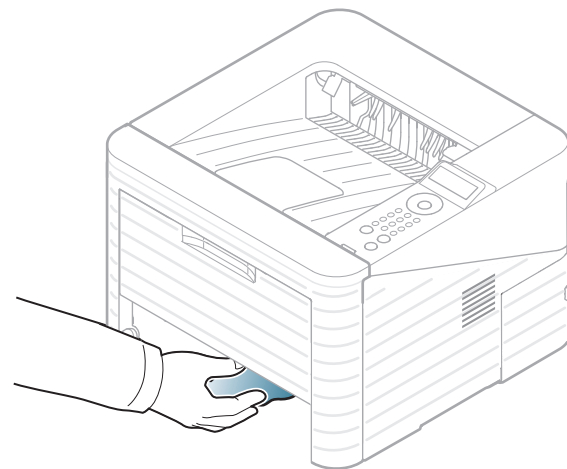

4 Вставьте лоток обратно в устройство.



4. Устранение неисправностей

В этой главе изложены рекомендации по устранению ошибок в работе устройства.

- **Рекомендации по предотвращению замятия бумаги** 68
- **Удаление замятой бумаги** 69
- **Описание индикаторов состояния** 76
- **Сведения о сообщениях на дисплее** 79



В этой главе изложены рекомендации по устранению ошибок в работе устройства. Проверьте сообщение об ошибке на дисплее и устраните ошибку. Если найти решение проблемы с помощью информации в данной главе не удалось, обратитесь к главе **Устранение неисправностей** в Расширенное Руководство пользователя. Если способ устранения в Руководство пользователя не найден, или проблему устранить не удалось, обратитесь в службу технической поддержки.

В большинстве случаев замятия бумаги можно избежать, если использовать бумагу рекомендованного типа. Чтобы избежать замятия бумаги, соблюдайте следующие рекомендации:

- Правильно установите ограничители бумаги (см. «Обзор лотка» на стр. 31).
- Не перегружайте лоток. Стопка бумаги в лотке не должна быть выше отметки максимального уровня бумаги на внутренней стороне лотка.
- Не вынимайте бумагу из лотка во время печати.
- Перед загрузкой согните и выпрямите пачку бумаги или разверните ее края веером.
- Не используйте мятую, сырую или сильно скрученную бумагу.
- Не загружайте одновременно бумагу различных типов.
- Используйте только рекомендованные материалы для печати (см. «Характеристики материала для печати» на стр. 88).



Во избежание разрыва бумаги вытягивайте ее медленно и осторожно.



Замятие в лотке 1



Щелкните по этой ссылке, чтобы просмотреть ролик об устранении замятия.

1 Откройте и закройте переднюю крышку. Мятая бумага будет вытолкнута из устройства автоматически.

Если бумага не выходит, перейдите к следующему шагу.

2 Извлеките лоток 1.

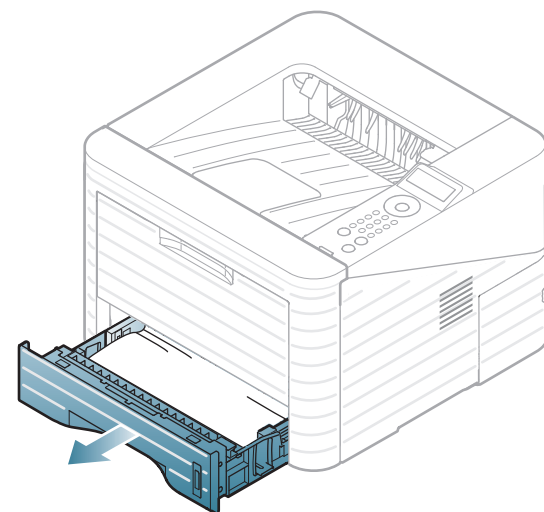

- 3** Осторожно вытяните мятую бумагу.

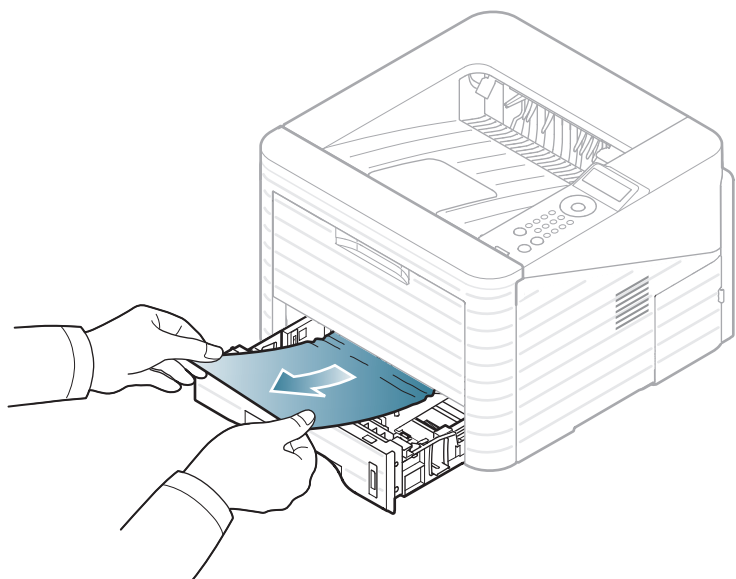

Если замятая бумага не извлекается или ее не видно, проверьте, не замялась ли она в области термофиксатора или картриджа (см. «Замятие внутри устройства» на стр. 72).

- 4** Вставьте лоток 1 обратно до щелчка. Печать возобновится автоматически.



Замятие в лотке 2



Щелкните по этой ссылке, чтобы просмотреть ролик об устранении замятия.

- 1** Откройте дополнительный лоток 2, потянув его на себя.
- 2** Удалите замятую бумагу из устройства.

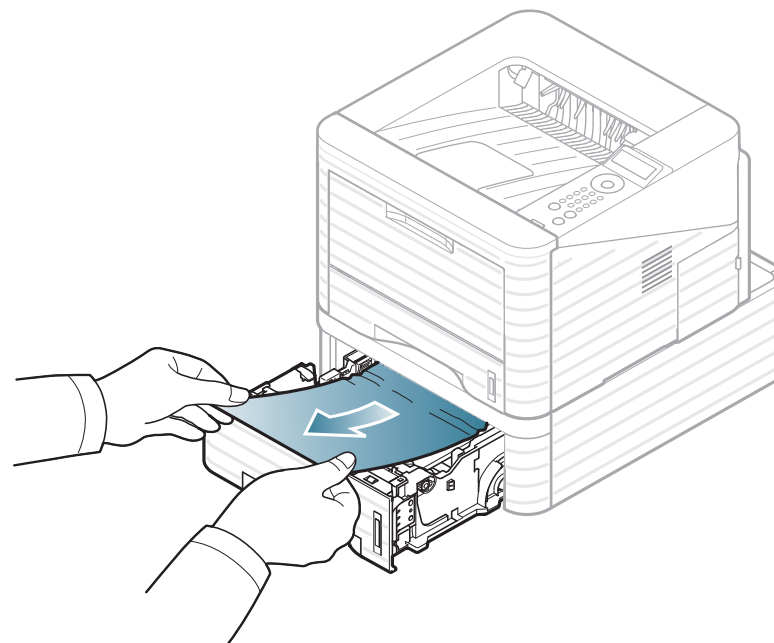

Если бумага удаляется с трудом или ее не видно, остановитесь и перейдите к следующему шагу.

3 Выдвиньте лоток 1 наполовину.

4 Потяните замятую бумагу вверх и извлеките ее.

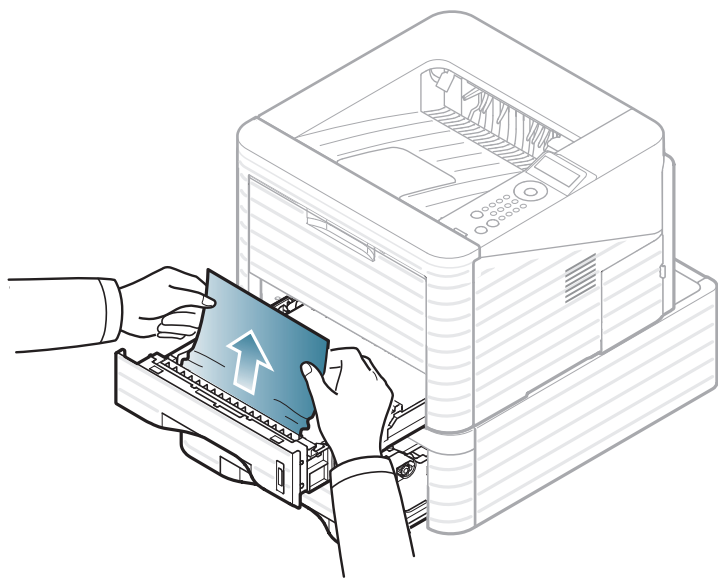

5 Вставьте лотки обратно в устройство. Печать возобновится автоматически.



В многоцелевом лотке



Щелкните по этой ссылке, чтобы просмотреть ролик об устранении замятия.

1 Если бумага подается неправильно, извлеките ее из устройства.

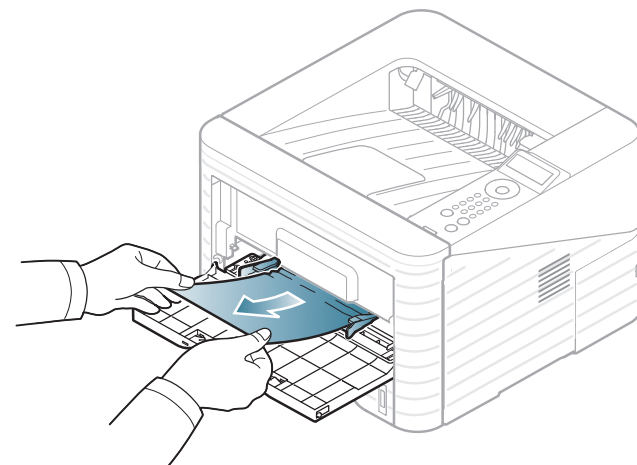

2 Откройте и закройте переднюю крышку, чтобы возобновить печать.



Замятие внутри устройства



Щелкните по этой ссылке, чтобы просмотреть ролик об устранении замятия.



При работе область термофиксатора сильно нагревается. При извлечении бумаги из устройства соблюдайте осторожность.

1 Откройте переднюю крышку и извлеките картридж.

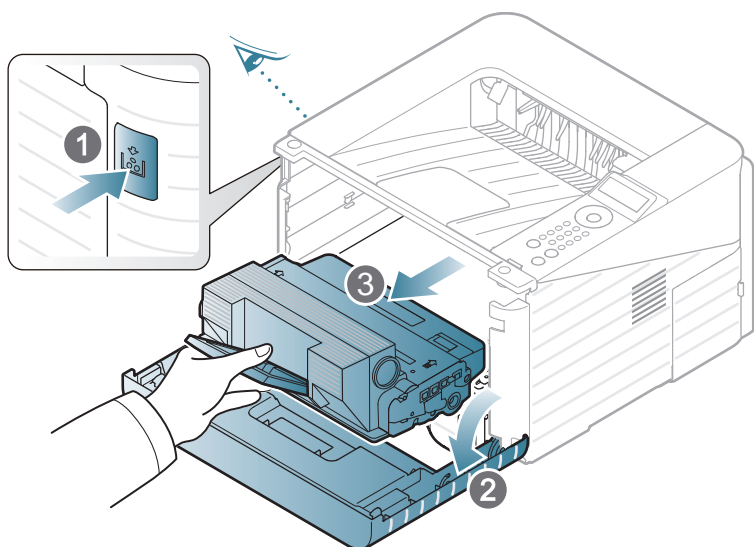

2 Осторожно вытяните мятую бумагу.

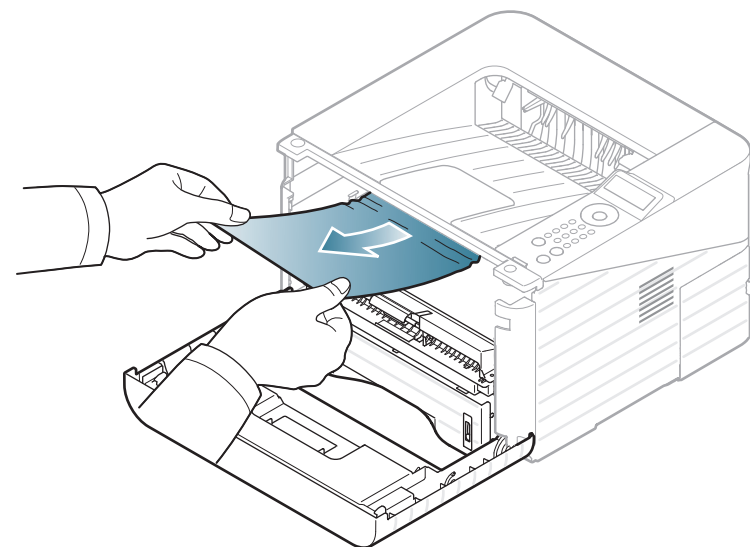

3 Установите картридж на место и закройте переднюю крышку. Печать возобновится автоматически.



Замятие в области выхода бумаги



Щелкните по этой ссылке, чтобы просмотреть ролик об устранении замятия.

- 1 Откройте и закройте переднюю крышку. Мятая бумага будет вытолкнута из устройства автоматически.

Если замятую бумагу не видно, переходите к следующему шагу.

- 2 Осторожно извлеките бумагу из выходного лотка.

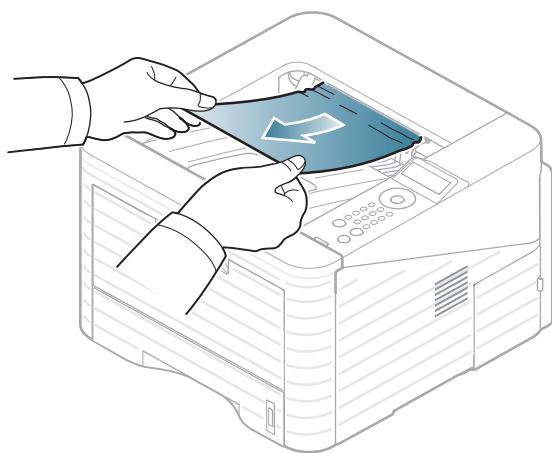

Если не удастся определить место замятия или бумага извлекается с трудом, не вытягивайте ее и переходите к следующему шагу.

- 3 Откройте заднюю крышку.

- 4 Извлеките замятую бумагу согласно рисунку.

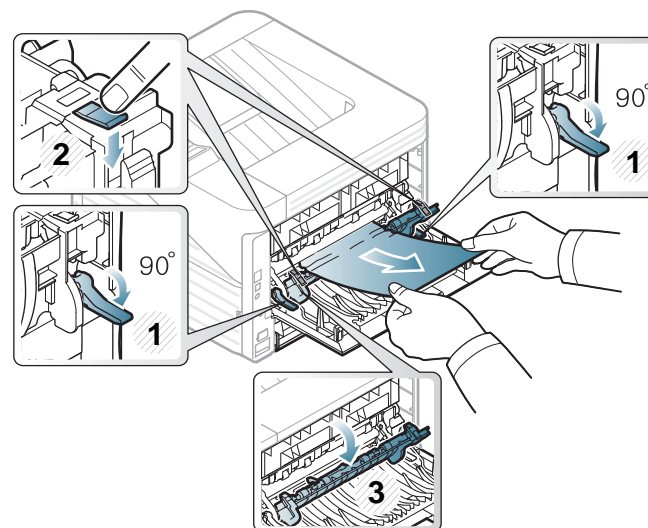

- 5 Закройте заднюю крышку. Печать возобновится автоматически.



Замятие в области блока двусторонней печати



Щелкните по этой ссылке, чтобы просмотреть ролик об устранении заматия.

1 Извлеките блок двусторонней печати из устройства.

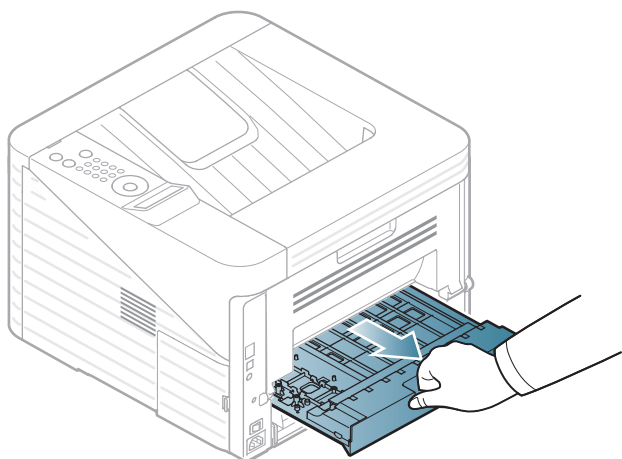

2 Удалите из блока замятую бумагу.

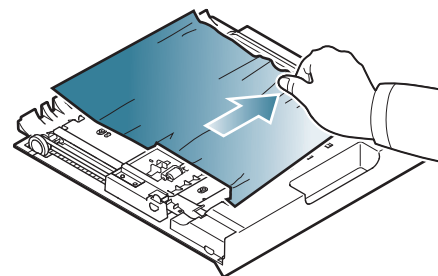

Если бумага не вытаскивается вместе с блоком двусторонней печати, извлеките бумагу из нижней части устройства.

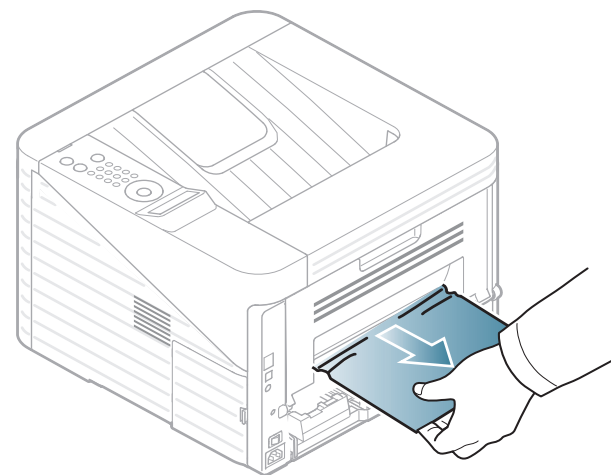

Если бумагу все еще не видно, переходите к следующему шагу.

- 3** Вставьте блок двусторонней печати в устройство.

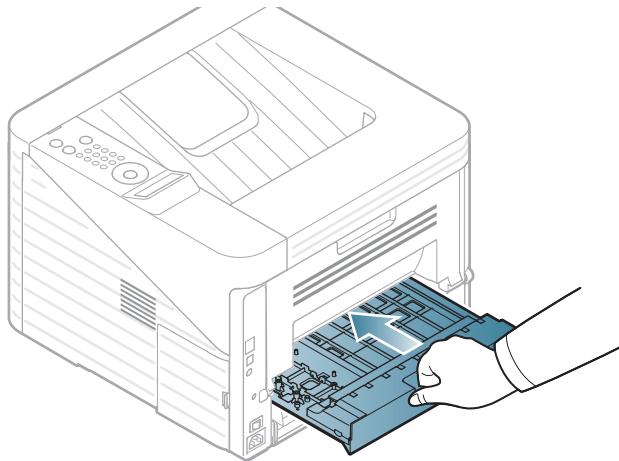

- 6** Закройте заднюю крышку. Печать возобновится автоматически.

- 4** Откройте заднюю крышку.

- 5** Извлеките замятую бумагу согласно рисунку.

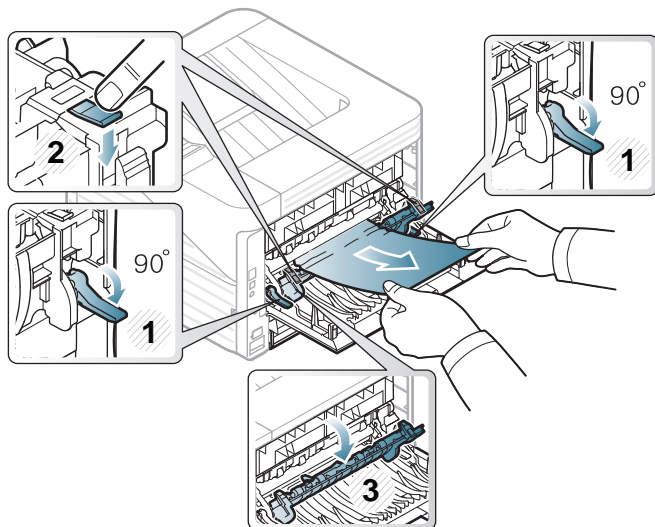

Цвет индикатора показывает текущее состояние устройства.



- Некоторые индикаторы могут различаться в зависимости от модели и региона.
- Для устранения неисправности прочтите сообщение об ошибке и указания соответствующего раздела главы «Устранение неисправностей»
- Также неисправность можно устранить, следуя указаниям программ Состояние принтера Samsung или Smart Panel на компьютере.
- Если неисправность не устранена, обратитесь в службу технической поддержки.



Индикатор состояния

Состояние		Описание	
 (Индикатор состояния)	Выключен	Устройство выключено.	
	Зеленый	Мигает	Устройство получает данные с компьютера или печатает их.
		Включен	<ul style="list-style-type: none"> Устройство включено и готово к использованию.
	Красный	Мигает	<ul style="list-style-type: none"> Произошла несущественная ошибка, и устройство ожидает ее сброса. Прочтите сообщение на дисплее. После сброса ошибки устройство продолжит выполнение операции. Эта функция недоступна для моделей, не оснащенных дисплеем на панели управления. В картридже осталось небольшое количество тонера. Предположительный срок службы картриджа истекает. Приготовьте новый картридж для замены. Качество печати можно временно улучшить путем перераспределения тонера (см. «Перераспределение тонера» на стр. 56).
		Включен	<ul style="list-style-type: none"> Предположительный срок службы картриджа почти истек^a. Рекомендуется заменить картридж с тонером (см. «Замена картриджа» на стр. 58). Открыта крышка. Закройте крышку. В лотке отсутствует бумага. Загрузите бумагу в лоток Работа устройства остановлена из-за серьезной ошибки. Прочтите сообщение на дисплее (см. «Сведения о сообщениях на дисплее» на стр. 79). Произошло замятие бумаги (см. «Удаление замятой бумаги» на стр. 69).

- a. Расчетный срок службы картриджа определяется средним количеством отпечатков согласно стандарту ISO/IEC 19752. Фактический ресурс, исчисляемый в страницах, зависит от условий эксплуатации, интервала печати, типа и размера материалов для печати. Даже если индикатор загорается красным и принтер прекращает печать, в картридже может оставаться некоторое количество тонера.

Сообщения на дисплее панели управления содержат информацию о состоянии устройства и ошибках печати. В таблице ниже приведены объяснения этих сообщений и сведения о способах устранения неполадок.



Значение сообщений на дисплее



- Если сообщение отсутствует в таблице, выключите и вновь включите питание устройства и повторите попытку выполнить печать. Если неисправность не устранена, обратитесь в службу технической поддержки.
- Обращаясь в службу технической поддержки, сообщите специалисту текст сообщения об ошибке.
- Некоторые сообщения могут не отображаться на дисплее в зависимости от параметров или моделей.
- [номер ошибки] обозначает номер ошибки.



Сообщения, связанные с замятием

Сообщение	Значение	Рекомендуемые действия
Замятие в лотке 1	Произошло замятие бумаги при подаче.	Устраните замятие бумаги (см. «Замятие в лотке 1» на стр. 69).
Замятие в лотке 2	Произошло замятие бумаги в дополнительном лотке.	Устраните замятие бумаги (см. «Замятие в лотке 2» на стр. 70).
Замятие в МЦЛ	Замятие бумаги в многоцелевом лотке.	Устраните замятие бумаги (см. «В многоцелевом лотке» на стр. 71).
Замятие внутри устр.	Замятие бумаги внутри принтера.	Устраните замятие бумаги (см. «Замятие внутри устройства» на стр. 72).
Замятие в области выхода	Замятие бумаги в области выхода.	Устраните замятие бумаги (см. «Замятие в области выхода бумаги» на стр. 73).

Сообщение	Значение	Рекомендуемые действия
Замятие внутри блока двус. печ.	Замятие бумаги в области блока двусторонней печати.	Устраните замятие бумаги (см. «Замятие в области блока двусторонней печати» на стр. 74).

Сообщения, относящиеся к тонеру

Сообщение	Значение	Рекомендуемые действия
Установите карт.	Картридж с тонером не установлен.	Установите картридж.
Несовм. картридж Картридж	Установленный картридж не предназначен для данного устройства.	Установите оригинальный картридж с тонером производства Samsung, предназначенный для данного устройства.

Сообщение	Значение	Рекомендуемые действия
<p>Замените картридж</p>	<p>Приблизительный срок службы указанного картриджа с тонером почти истек. Устройство может прекратить работу.</p>  <p>Предположительный срок службы картриджа определяется средним количеством отпечатков и соответствует стандарту ISO/IEC 19752 (см. «Доступные материалы» на стр. 52). Количество страниц зависит от условий эксплуатации, интервала печати, типа и размера материала для печати, площади изображения. Даже когда появляется сообщение о необходимости заменить картридж, в нем может оставаться некоторое количество тонера.</p>	<ul style="list-style-type: none"> Выберите Остановить или Продолжить, как показано на панели управления. При выборе Остановить печать прекращается. Дальнейшая печать невозможна без замены картриджа. При выборе Продолжить печать не будет остановлена, но ее качество не гарантируется. Для обеспечения наилучшего качества печати замените картридж на новый при появлении этого сообщения. Дальнейшее использование картриджа может привести к ухудшению качества печати (см. «Замена картриджа» на стр. 58). <div style="border: 1px solid orange; padding: 10px; margin: 10px 0;">  <p>Компания Samsung не рекомендует использовать неоригинальные картриджи Samsung, в том числе повторно заправленные или восстановленные. Кроме того, компания Samsung не гарантирует качественную печать при использовании неоригинальных картриджей Samsung. В случае, если использование неоригинального картриджа Samsung послужило причиной поломки устройства, ремонт и обслуживание по гарантии не предоставляются.</p> </div> <ul style="list-style-type: none"> Если устройство прекратило печатать, замените картридж с тонером (см. «Замена картриджа» на стр. 58).
<p>Подготовьте новый картридж</p>	<p>В указанном картридже осталось небольшое количество тонера. Предположительный срок службы картриджа истекает.</p>	<p>Необходимо подготовить новый картридж для замены. Качество печати можно временно улучшить путем перераспределения тонера (см. «Перераспределение тонера» на стр. 56).</p>

Сообщения, относящиеся лотку

Сообщение	Значение	Рекомендуемые действия
В лотке 1 нет бумаги	В лотке 1 нет бумаги.	Загрузите бумагу в лоток 1 (см. «Загрузка бумаги в лоток/ дополнительный лоток» на стр. 33).
В лотке 2 нет бумаги	В лотке 2 нет бумаги.	Загрузите бумагу в лоток 2 (см. «Загрузка бумаги в лоток/ дополнительный лоток» на стр. 33).
МЦЛ: нет бумаги	В многоцелевом лотке отсутствует бумага.	Загрузите бумагу в многоцелевой лоток (см. «Загрузка в многоцелевой лоток» на стр. 34).
Вых. лоток зап. Извлеките бумагу	Выходной лоток заполнен.	Как только из выходного лотка будет извлечена бумага, принтер возобновит печать.

Сообщения, относящиеся к сети

Сообщение	Значение	Рекомендуемые действия
Ошибка сети Конфликт IP	Установленный IP-адрес используется другим устройством в сети.	Проверьте IP-адрес и сбросьте его, если необходимо (см. Расширенное руководство).
802.1x Ошибка сети	Ошибка аутентификации.	Проверьте протокол сетевой идентификации. Если устранить проблему не удастся, обратитесь к системному администратору.

Прочие сообщения

Сообщение	Значение	Рекомендуемые действия
Крышка открыта крышку	Передняя или задняя крышка закрыта неплотно.	Закройте крышку до щелчка.
Ошибка [номер ошибки] Обр.за поддерж.	Произошла системная ошибка.	Выключите и включите устройство, а затем повторите попытку печати. Если проблема не устраняется, обратитесь в службу технической поддержки.
Ошибка [номер ошибки] Выкл. и вкл.уст.	Устройство неуправляемо.	Выключите и включите устройство, а затем повторите попытку печати. Если проблема не устраняется, обратитесь в службу технической поддержки.

5. Приложение

Данная глава содержит технические характеристики продукции и информацию об общепринятых нормах.

- **Технические характеристики** 86
- **Нормативная информация** 96
- **Авторские права** 105

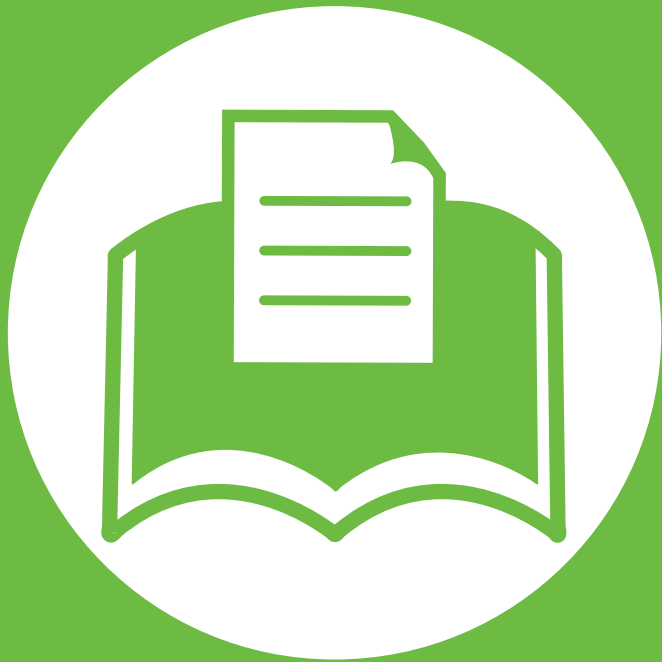



Общие характеристики



Технические характеристики могут быть изменены без предварительного уведомления. Информацию об изменениях см. на веб-сайте www.samsung.com/printer.

Элементы		Описание
Размеры	Ширина x длина x высота	366 x 368 x 272,9 мм (14,40 x 14,48 x 10,74 дюйм.) без дополнительного лотка
	Плотность бумаги	Устройство с расходными материалами
Уровень шума ^a	Режим готовности	26 дБ(А)
	Режим печати	52 дБ(А)
Температура	Эксплуатация	от 10 до 32 °С
	Хранение (в упаковке)	от -20 до 40 °С
Относительная влажность	Эксплуатация	от 20 до 80 %
	Хранение (в упаковке)	от 10 до 90 %

Элементы		Описание
Номинальная мощность ^b	Модели 110 В	110—127 В переменного тока
	Модели 220 В	220—240 В переменного тока
Потребляемая мощность	Обычный режим работы	менее 550 Вт
	Режим готовности	менее 60 Вт
	Режим энергосбережения	менее 1,9 Вт(Стандарт), 1,4 Вт(EEE)
	Выключенное состояние	менее 0,1 Вт

a. Уровень звукового давления согласно ISO 7779. Тестовая конфигурация: обычные условия установки, бумага размера А4, односторонняя печать.

b. Точные величины напряжения (В), частоты (Гц) и типа тока (А) см. на этикетке на корпусе устройства.



Характеристики материала для печати

Тип	Формат	Размеры	Вес материала для печати/емкость ^a	
			Лоток 1/дополнительный лоток	Многоцелевой лоток
Обычная бумага	Letter	216 x 279 мм	от 70 до 90 г/м ² • 250 листов плотностью 80 г/м ² для лотка 1 • 520 листов бумаги плотностью 80 г/м ² для загрузки в дополнительный лоток.	от 70 до 90 г/м ² • 50 листов бумаги плотностью 80 г/м ²
	Legal	216 x 356 мм		
	US Folio	216 x 330 мм		
	A4	210 x 297 мм		
	Oficio	216 x 343 мм		
	JIS B5	182 x 257 мм		
	ISO B5	176 x 250 мм		
	Executive	184 x 267 мм		
	A5	148 x 210 мм		
	A6	105 x 148 мм	• 150 листов бумаги плотностью 75 г/м ²	

Тип	Формат	Размеры	Вес материала для печати/емкость ^a	
			Лоток 1/дополнительный лоток	Многоцелевой лоток
Конверт	Конверт Monarch	98 x 191 мм	Недоступно для лотка 1 и дополнительного лотка.	от 75 до 90 г/м ²
	Конверт 10	105 x 241 мм		
	Конверт DL	110 x 220 мм		
	Конверт C5	162 x 229 мм		
	Конверт C6	114 x 162 мм		
Плотная бумага	См. раздел, посвященный обычной бумаге	См. раздел, посвященный обычной бумаге	от 91 до 105 г/м ²	от 91 до 105 г/м ²
Плотная бумага	См. раздел, посвященный обычной бумаге	См. раздел, посвященный обычной бумаге	Недоступно для лотка 1 и дополнительного лотка.	от 164 до 220 г/м ²
Тонкая бумага	См. раздел, посвященный обычной бумаге	См. раздел, посвященный обычной бумаге	от 60 до 70 г/м ²	от 60 до 70 г/м ²
Прозрачная пленка	Letter, A4	См. раздел, посвященный обычной бумаге	Недоступно для лотка 1 и дополнительного лотка.	от 138 до 146 г/м ²

Тип	Формат	Размеры	Вес материала для печати/емкость ^а	
			Лоток 1/дополнительный лоток	Многоцелевой лоток
Наклейки ^б	Letter, Legal, US Folio, A4, JIS B5, ISO B5, Executive, A5	См. раздел, посвященный обычной бумаге	Недоступно для лотка 1 и дополнительного лотка.	от 120 до 150 г/м ²
Картон	Letter, Legal, US Folio, A4, JIS B5, ISO B5, Executive, A5	См. раздел, посвященный обычной бумаге	от 121 до 163 г/м ²	от 121 до 163 г/м ²
Высокосортная бумага	См. раздел, посвященный обычной бумаге	См. раздел, посвященный обычной бумаге	от 106 до 120 г/м ²	от 106 до 120 г/м ²
Минимальный размер (нестандартный)		<ul style="list-style-type: none"> Многоцелевой лоток: 76 x 127 мм Лоток 1: 98 x 148.5 мм 	От 60 до 163 г/м ² Недоступно для дополнительного лотка	
Максимальный размер (нестандартный)		216 x 356 мм		

а. Максимальная емкость зависит от толщины и плотности материалов, а также от условий окружающей среды.

б. Гладкость наклеек для этого устройства составляет 100 – 250 (sheffield). Это число обозначает величину гладкости.



Системные требования

Microsoft® Windows®

Операционная система	Требования (рекомендуемые)		
	ЦП	ОЗУ	Свободное место на жестком диске
Windows® 2000	Intel® Pentium® II 400 МГц (Pentium III 933 МГц)	64 Мб (128 Мб)	600 Мб
Windows® XP	Intel® Pentium® III 933 МГц (Pentium IV 1 ГГц)	128 Мб (256 Мб)	1,5 Гб
Windows Server® 2003	Intel® Pentium® III 933 МГц (Pentium IV 1 ГГц)	128 Мб (512 Мб)	1,25 Гб–2 Гб
Windows Server® 2008	Intel® Pentium® IV 1 ГГц (Pentium IV 2 ГГц)	512 Мб (2 Гб)	10 Гб
Windows Vista®	Intel® Pentium® IV 3 ГГц	512 Мб (1 Гб)	15 Гб
Windows® 7	32- или 64-разрядный процессор Intel® Pentium® IV 1 ГГц или более мощный	1 Гб (2 Гб)	16 Гб
	<ul style="list-style-type: none">• Видеоадаптер с объемом памяти 128 Мб и поддержкой DirectX® 9 (для темы Aero).• Дискковод DVD-R/W.		

Операционная система	Требования (рекомендуемые)		
	ЦП	ОЗУ	Свободное место на жестком диске
Windows Server® 2008 R2	86-разрядные (1 ГГц) или 64-разрядные (1,4 ГГц) процессоры Intel® Pentium® IV (рекомендуется 2 ГГц или более мощный)	512 Мб (2 Гб)	10 Гб



- Минимальным требованием для всех операционных систем Windows является наличие Internet Explorer 6,0 или более поздней версии.
- Для установки программного обеспечения необходимо иметь права администратора.
- С данным устройством совместима **Windows Terminal Services**.
- Для Windows 2000 требуется Services Pack 4 или более новый.

Macintosh

Операционная система	Требования (рекомендуемые)		
	ЦП	ОЗУ	Свободное место на жестком диске
Mac OS X 10.3—10.4	<ul style="list-style-type: none">Процессоры Intel®PowerPC G4/G5	<ul style="list-style-type: none">128 Мб для системы Mac на базе процессора PowerPC (512 Мб)512 Мб для системы Mac на базе процессора Intel (1 Гб)	1 Гб
Mac OS X 10.5	<ul style="list-style-type: none">Процессоры Intel®PowerPC G4/G5 с тактовой частотой не менее 867 МГц	512 Мб (1 Гб)	1 Гб
Mac OS X 10.6	<ul style="list-style-type: none">Процессоры Intel®	1 Гб (2 Гб)	1 Гб
Mac OS X 10,7	<ul style="list-style-type: none">Процессоры Intel®	2 Гб	4 Гб

Linux

Элементы	Требования
Операционная система	Fedora 5 ~ 13 (32/64-разрядные версии) OpenSuSE [®] 10.2, 10.3, 11.0, 11.1, 11.2 (32/64-разрядные версии) SuSE 10.1 (32 бит) Ubuntu 6.06, 6.10, 7.04, 7.10, 8.04, 8.10, 9.04, 9.10, 10.04 (32/64-разрядные версии) Mandriva 2007, 2008, 2009, 2009.1, 2010 (32/64-разрядные версии) Debian 4.0, 5.0 (32/64-разрядные версии) Redhat [®] Enterprise Linux WS 4, 5 (32- или 64-разрядная версия) SuSE Linux Enterprise Desktop 10, 11 (32/64-разрядные версии)
ЦП	Pentium IV 2,4 ГГц (Intel Core™2)
ОЗУ	512 Мб (1 Гб)
Свободное место на жестком диске	1 Гб (2 Гб)

Unix

Элементы	Требования
Операционная система	Sun Solaris 9, 10 (x86, SPARC) HP-UX 11.0, 11i v1, 11i v2, 11i v3 (PA-RISC, Itanium) IBM AIX 5.1, 5.2, 5,3, 5.4
Свободное место на жестком диске	До 100 Мб



Сетевое окружение



Только для сетевых моделей (см. «Функции различных моделей» на стр. 7).

Для использования устройства в сети необходимо настроить для него сетевые протоколы. В следующей таблице указаны поддерживаемые устройством параметры сетевого окружения.

Элементы	Технические характеристики
Сетевой интерфейс	<ul style="list-style-type: none">• Ethernet 10/100/1000 Base-TX
Сетевая операционная система	<ul style="list-style-type: none">• Windows 2000/Server 2003/Server 2008/XP/Vista/7/Server 2008 R2• различные версии ОС Linux• Mac OS X 10.3—10.7• Unix
Сетевые протоколы	<ul style="list-style-type: none">• TCP/IPv4• DHCP, BOOTP• DNS, WINS, Bonjour, SLP, UPnP• Standard TCP/IP Printing(RAW), LPR, IPP, WSD• SNMPv 1/2/3, HTTP(S), IPSec• TCP/IPv6 (DHCP, DNS, RAW, LPR, SNMPv 1/2/3, HTTP(S), IPSec)

Данное устройство разработано для обычной рабочей среды и сертифицировано несколькими нормативными положениями.



Уведомление о безопасности лазерного устройства

Данное устройство сертифицировано в США и соответствует требованиям параграфа J главы 1 сборника № 21 федеральных норм и правил Министерства здравоохранения и социального обеспечения для лазерных устройств класса I (1). В других странах данный принтер сертифицирован как лазерное устройство класса I, соответствующее требованиям Международной электротехнической комиссии IEC 60825-1: 2007.

Лазерные устройства класса I не считаются опасными. Блок лазера и принтер сконструированы таким образом, что во время нормальной работы или технического обслуживания воздействие лазерного излучения на человека не превышает уровня, соответствующего классу I.

Осторожно!

Не используйте и не обслуживайте устройство, если с блока лазерного сканирования снята защитная крышка: невидимый отраженный луч может повредить глаза.

При эксплуатации изделия соблюдайте перечисленные ниже основные меры предосторожности во избежание пожара, поражения электрическим током или травмирования.

	CAUTION - CLASS 3B LASER RADIATION WHEN OPEN AVOID EXPOSURE TO THE BEAM. DANGER - LASER RADIATION AVOID DIRECT EXPOSURE TO BEAM.
	DANGER - RADIATIONS INVISIBLES DU LASER EN CAS D'OUVERTURE. EVITER TOUTE EXPOSITION DIRECTE AU FASCIAU.
	VORSICHT - UNSICHTBARE LASERSTRAHLUNG, WENN ABDECKUNG GEÖFFNET. NICHT DEM STRAHL AUSSETZEN.
	ATTENZIONE - RADIAZIONE LASER INVISIBILE IN CASO DI APERTURA. EVITARE L'ESPOSIZIONE AL FASCIO.
	PRECAUCIÓN - RADIACIÓN LASER INVISIBLE CUANDO SE ABRE. EVITAR EXPONERSE AL RAYO.
	PERIGO - RADIAÇÃO LASER INVISÍVEL AO ABRIR. EVITE EXPOSIÇÃO DIRECTA AO FEIXE.
	GEVAAR - ONZICHTBARE LASERSTRALLEN BIJ GEOPENDE KLEP, DEZE KLEP NIET OPENEN.
	ADVARSEL - USYNLIG LASERSTRÅLNING VID ÅBNING. UNDGÅ UDSAETTELSE FOR STRÅLNING.
	ADVARSEL - USYNLIG LASERSTRÅLNING NÅR DEKSEL ÅPNES, UNNGÅ EKSPONERING FOR STRÅLEN.
	VARNING - OSYNLIG LASERSTRÅLNING NÅR DENNA DEL ÄR ÖPPEN, STRÅLEN ÄR FARLIG.
	VAROITUS - NÄKYMÄTÖNTÄ LASERSÄTELYÄ AVATTAESSA. VARO SUORAA ALTISTUMISTA SÄTEELLE.
	注意 - 严禁揭开此盖, 以免激光泄露灼伤
	주의 - 이 덮개를 열면 레이저광에 노출될 수 있으므로 주의하십시오.



Только для Тайваня

警告使用者：

此為甲類資訊技術設備，於居住環境中使用時，可能會造成射頻擾動，在此種情況下，使用者會被要求採取某此適當的對策。



Озон и вопросы безопасности



Выброс озона устройством составляет 0,1 миллионную часть. Поскольку озон тяжелее воздуха, устройство следует устанавливать в хорошо проветриваемом помещении.



Энергосбережение



В данном устройстве используется современная технология энергосбережения, позволяющая снизить потребление энергии в неработающем состоянии.

Если в течение длительного времени принтер не получает данных, потребление им электроэнергии автоматически снижается.

ENERGY STAR и логотип ENERGY STAR являются зарегистрированными в США товарными знаками.

Дополнительную информацию о программе ENERGY STAR см. на веб-сайте <http://www.energystar.gov>.



Утилизация



При переработке и утилизации упаковки данного устройства следует соблюдать нормы охраны окружающей среды.



Только для Китая

回收和再循环

为了保护环境，我们公司已经为废弃的产品建立了回收和再循环系统。

我们会为您无偿提供回收同类废旧产品的服务。

当您要废弃您正在使用的产品时，请您及时与授权耗材更换中心取得联系，我们会及时为您提供服务。

中国能效标识

型号	能效等级	典型能耗 (kW·h)
ML-3750ND	1	1.80

依据国家标准 : GB 25956-2010



Правильная утилизация этого изделия (электрическое и электронное оборудование)

Данные правила действуют в странах-участниках Европейского союза и других европейских странах с системой раздельного сбора мусора



Такая маркировка на продукте, компонентах и в документации означает, что по истечении срока службы продукта и его электронных компонентов (например, зарядного устройства, гарнитуры или кабеля USB) их нельзя утилизировать вместе с другими бытовыми отходами. Во избежание нанесения вреда окружающей среде и здоровью людей при неконтролируемой утилизации, а также для обеспечения необходимой степени переработки материалов утилизируйте устройство отдельно от остальных отходов.

Сведения о месте и способе утилизации продукта в соответствии с нормами природоохранных органов можно получить у продавца продукта или в соответствующей государственной организации.

Корпоративным пользователям следует связаться с поставщиком продукта в соответствии с положениями контракта. Запрещается утилизировать продукт и электрические принадлежности вместе с другими производственными отходами.

Только для США

Электронные устройства подлежат специальной утилизации. Адрес ближайшего к вам центра по утилизации вы можете узнать на сайте: www.samsung.com/recyclingdirect или по телефону (877) 278 - 0799



Только для Тайваня

低功率電波輻射性電機管理辦法

第十二條 經型式認證合格之低功率射頻電機，非經許可，公司、商號或使用者均不得擅自變更頻率、加大功率或變更原設計之特性及功能。

第十四條 低功率射頻電機之使用不得影響飛航安全及干擾合法通信；經發現有干擾現象時，應立即停用，並改善至無干擾時方得繼續使用。前項合法通信，指依電信法規定作業之無線電通信。低功率射頻電機須忍受合法通信或工業、科學及醫療用電波輻射性電機設備之干擾。



Только для России



AB57



Только для Германии

Das Gerät ist nicht für die Benutzung am Bildschirmarbeitsplatz gemäß BildscharbV vorgesehen.



Только для Турции

• RoHS

EEE Yönetmeliğine Uygundur.
This EEE is compliant with RoHS.

• Bu ürünün ortalama yaşam süresi 7 yıl, garanti süresi 2 yıldır.



Замена вилки шнура питания (только для Великобритании)

Внимание!

Шнур питания для данного устройства оснащен стандартной вилкой (BS 1363), рассчитанной на силу тока 13 А, со встроенным плавким предохранителем на 13 А. При проверке или замене предохранителя необходимо пользоваться соответствующими плавкими предохранителями на 13 А. Затем следует поставить на место крышку предохранителя. В случае утери крышки предохранителя не пользуйтесь вилкой до приобретения другой крышки.

Для этого свяжитесь с продавцом, у которого было приобретено устройство.

Вилки на 13 А широко используются в Великобритании и подходят в большинстве случаев. Однако в некоторых зданиях (в основном старой постройки) отсутствуют стандартные розетки, рассчитанные на силу тока 13 А. В этом случае необходимо приобрести соответствующий адаптер. Не удаляйте со шнура несъемную вилку.



Если вы отрезали литую вилку, сразу же выбросите ее. Вилку запрещается подключать снова, т. к. это может привести к поражению электрическим током в том случае, если вы вставите ее в розетку.

Важное предупреждение:



Устройство необходимо заземлить.

Провода шнура питания имеют описанную ниже цветовую маркировку.

- **Желтый и зеленый:** Заземление
- **Синий:** Нейтральный
- **Коричневый:** Питание

Если цвет проводов шнура питания отличается от обозначений на вилке, выполните указанные ниже действия.

Соедините желто-зеленый провод с контактом, обозначенным буквой «E», значком заземления или пометкой желто-зеленого или зеленого цвета.

Синий провод соедините с контактом, обозначенным буквой «N» или пометкой черного цвета.

Коричневый провод соедините с контактом, обозначенным буквой «L» или пометкой красного цвета.

В вилке, переходнике или удлинителе должен быть плавкий предохранитель на 13 А.



Декларация соответствия (для стран Европы)

Сертификация

CE Настоящим компания Samsung Electronics заявляет о соответствии данного продукта [ML-375x Series] необходимым требованиям и прочим соответствующим положениям следующих документов: директива ЕС об электромагнитной совместимости (2004/108/ЕС) и Директива ЕС о низком напряжении (2006/95/ЕС).

Ознакомиться с полным текстом декларации соответствия можно на веб-сайте по адресу www.samsung.com/printer. Перейдите в раздел «Поддержка» > «Программное обеспечение и документация», введите название модели принтера или multifunctional устройства, чтобы найти документ EuDoC.

1 января 1995 г.: директива Совета 2006/95/ЕЕС о согласовании законов государств — членов Европейского союза, касающихся электромагнитной совместимости.

1 января 1996: Директива ЕС 2004/108/ЕС о согласовании законов государств — членов Европейского союза, касающихся электромагнитной совместимости.

9 марта 1999: Директива Совета 1999/5/ЕС о радиотехническом оборудовании и терминалах связи и взаимном признании их соответствия требованиям. Полный текст декларации, содержащий соответствующие директивы и стандарты, можно получить в торговом представительстве корпорации Samsung Co., Ltd.

Сертификат ЕС

Сертифицировано в соответствии с Директивой ЕС 1999/5/ЕС о радио- и телекоммуникационном оборудовании (факс)

Данное изделие Samsung сертифицировано компанией Samsung для подключения к одному разъему бытовой телефонной сети (PSTN) во всех странах ЕС согласно директиве 1999/5/ЕС. Устройство предназначено для работы в национальных телефонных сетях и системах PBX европейских стран:

в случае возникновения неполадок обращайтесь в лабораторию Euro QA Lab компании Samsung Electronics Co., Ltd.

Изделие прошло испытание на соответствие стандартам TBR21. В помощь пользователям терминального оборудования, которое соответствует данному стандарту, Европейский институт телекоммуникационных стандартов (ETSI) выпустил документ (EG 201 121), носящий рекомендательный характер, который содержит примечания и дополнительные требования для обеспечения сетевой совместимости терминалов TBR21. Изделие разработано в соответствии со всеми применимыми рекомендациями, содержащимися в этом документе, и полностью соответствует им.



Только для Китая

产品中有害有毒物质或元素的名称及含量

部件名称	有害有毒物质或元素					
	铅 (Pb)	汞 (Hg)	镉 (Cd)	六价铬 (Cr ⁶⁺)	多溴联苯 (PBB)	多溴联苯醚 (PBDE)
塑料	○	○	○	○	○	○
金属 (机箱)	X	○	○	○	○	○
印刷电路部件 (PCA)	X	○	○	○	○	○
电缆 / 连接器	X	○	○	○	○	○
电源设备	X	○	○	○	○	○
电源线	X	○	○	○	○	○
机械部件	X	○	○	○	○	○
卡盒部件	X	○	○	○	○	○
定影部件	X	○	○	○	○	○
扫描仪部件 - CCD (如果有)	X	X	○	○	○	○
扫描仪部件 - 其它 (如果有)	X	○	○	○	○	○
印刷电路板部件 (PBA)	X	○	○	○	○	○
墨粉	○	○	○	○	○	○
滚筒	○	○	○	○	○	○

○：表示该有害有毒物质在该部件所有均质材料中的含量均在 SJ/T 11363-2006 标准规定的限量要求以下。

×：表示该有害有毒物质至少在该部件的某一均质材料中的含量超出 SJ/T 11363-2006 标准规定的限量要求。

以上表为目前本产品含有有害有毒物质的信息。本信息由本公司的配套厂家提供，经本公司审核后而做成，本产品的部分部件含有有害有毒物质，这些部件是在现有科学技术水平下暂时无可替代物质，但三星电子将会一直为满足 SJ/T 11363-2006 标准而做不懈的努力。



Только для Израиля

מספר אישור אלחוטי של משרד התקשורת 51-24146
אסור להחליף את האנטנה המקורית של המכשיר ולא
לעשות בו כל שינוי טכני אחר

© 2011 Samsung Electronics Co., Ltd, Все права защищены.

Данное руководство пользователя предназначено только для ознакомления. Любая информация, содержащаяся в нем, может быть изменена без предупреждения.

Корпорация Samsung Electronics не несет ответственности за какие бы то ни было убытки, прямые или косвенные, вызванные использованием данного руководства пользователя или связанные с ним.

- Samsung и логотип Samsung являются товарными знаками компании Samsung Electronics Co., Ltd.
- Microsoft, Windows, Windows Vista, Windows 7 и Windows Server 2008 R2 являются зарегистрированными торговыми марками или торговыми марками Microsoft Corporation.
- TrueType, LaserWriter и Macintosh являются товарными знаками корпорации Apple Computer, Inc.
- Все другие товарные знаки и названия продуктов являются собственностью их законных владельцев — компаний или организаций.

Лицензионное соглашение об использовании открытого кода приведено в файле '**LICENSE.txt**', который находится на компакт-диске, входящем в комплект поставки.

REV. 1.00

С

свойства	
свойства материалов для печати	88

L

Linux	
системные требования	94

M

Macintosh	
системные требования	92

U

Unix	
системные требования	93

W

Windows	
системные требования	91
установка драйвера для подключения через кабель USB	23, 24

B

вид сзади	20
вид спереди	19

Д

дисплей	21
дополнительный лоток	53
загрузка бумаги	33
заказ	53

З

загрузка	
бумаги в лоток 1	33
бумаги в многоцелевой лоток	34
специальный материал	36
замятие	
рекомендации по предотвращению замятия бумаги	68
удаление бумаги	69

И

Информация	
о безопасности	11
относящиеся к безопасности	11
избранные настройки печати	47
использование справки	47

К

карт с тонером	
----------------	--

замена картриджа	58
перераспределение тонера	56
кнопка Стоп	21
кнопка Экопечать	21
компоненты	
заказ	53

Л

Лоток	
изменение размера лотка	31
настройка размера и типа бумаги	42
регулировка ширины и длины	31
локально	
замена драйвера	24
установка драйвера	23
лоток	
загрузка бумаги в многоцелевой лоток	34
заказ дополнительного лотка	53

M

материал для печати	
выбор размера бумаги	42
выбор типа бумаги	42
готовые формы	42
картон	41

конверт	38	П		сообщение об ошибке	79
наклейки	40			Т	
подставка выходного лотка	88	Параллельный		технические характеристики	86
прозрачная пленка	39	заказ	54	материал для печати	88
специальный материал	36	Печать	44	У	
многоцелевой лоток		память		условное обозначение	10
загрузка	34	обновление памяти	60	Ч	
использование специальных		установка модуля памяти	60	чистка устройства	64
материалов	36	панель управления	21	Э	
советы по использованию	34	печать		экопечать	48
Н		печать документа			
		Windows	44		
настройки по умолчанию		Р			
настройка лотков	42	расходные материалы			
нормативная информация	96	доступные материалы	52		
О		заказ	52		
		замена картриджа с тонером	58		
обзор меню	26	контроль срока службы расходных			
общие значки	10	материалов	62		
описание индикаторов состояния	76	С			
очистка		свойства	5		
внутри	64	сети			
ролик подачи	66	установка окружения	94		
снаружи	64	сменные компоненты	55		

Руководство пользователя Расширенное

imagine the possibilities

Данное руководство содержит информацию об установке, расширенной конфигурации, эксплуатации, а также поиске и устранении неисправностей в различных операционных системах.

Некоторые функции могут различаться в зависимости от модели и региона.



1. Установка программного обеспечения

- 5 Установка для Macintosh
- 7 Переустановка для Macintosh
- 8 Установка для Linux
- 10 Переустановка для Linux



2. Использование устройства, подключенного к сети

- 12 Полезные сетевые программы
- 14 Настройка проводной сети
- 18 Установка драйвера по сети
- 26 Конфигурация IPv6



3. Полезные сведения о меню настройки

- 30 Прежде, чем начать читать эту главу
- 31 Информация
- 32 Макет
- 34 Бумага

- 35 Графика
- 36 Настройка системы
- 40 Эмуляция
- 41 Сеть
- 42 Настр.администр.



4. Специальные функции

- 44 Поправка на высоту
- 45 Изменение шрифтов
- 46 Изменение стандартных параметров печати
- 47 Выбор устройства по умолчанию
- 48 Использование дополнительных параметров печати
- 56 Печать в Macintosh
- 59 Печать в Linux
- 62 Печать в UNIX



5. Обслуживание

- 65 Хранение картриджей
- 67 Советы по перемещению и хранению устройства
- 68 Полезные инструменты управления



6. Устранение неисправностей

- 81 Проблемы при подаче бумаги
- 83 Неполадки кабеля или источника питания
- 84 Неполадки при печати
- 89 Проблемы качества печати
- 97 Неполадки операционной системы

Contact SAMSUNG worldwide

Глоссарий

1. Установка программного обеспечения



В данной главе содержатся инструкции по установке необходимого и полезного программного обеспечения для использования в среде, где устройство подключается с помощью кабеля. Локальное устройство — это устройство, подключенное к компьютеру напрямую с помощью кабеля. Если устройство подключено к сети, пропустите указанные ниже действия и перейдите к установке драйвера сетевого устройства (см. раздел Установка драйвера по сети¹⁸).

- **Установка для Macintosh** 5
- **Переустановка для Macintosh** 7
- **Установка для Linux** 8
- **Переустановка для Linux** 10



- Если вы используете операционную систему Windows, см. указания по установке драйвера в Кратком руководстве.
- Используйте кабель USB длиной не более 3 м.

- 1 Убедитесь в том, что устройство подключено к компьютеру и включено.
- 2 Вставьте компакт-диск, входящий в комплект поставки, в дисковод для компакт-дисков.
- 3 Дважды щелкните значок компакт-диска, появившийся на рабочем столе.
- 4 Дважды щелкните по папке **MAC_Installer** > значок **Installer OS X**.
- 5 Введите пароль и нажмите кнопку **OK**.
- 6 Щелкните **Continue**.
- 7 Ознакомьтесь с лицензионным соглашением и нажмите **Continue**.
- 8 Чтобы принять условия лицензионного соглашения, нажмите кнопку **Agree**.
- 9 Выберите **Easy Install** и нажмите кнопку **Install**.
Вариант установки **Easy Install** рекомендуется для большинства пользователей. Будут установлены все компоненты, необходимые для работы устройства.
В режиме **Custom Install** можно выбрать устанавливаемые компоненты.
- 10 Когда на экране появится предупреждение о том, что все работающие приложения будут закрыты, нажмите кнопку **Continue**.
- 11 Выберите пункт **Typical installation for a local printer** и нажмите кнопку **OK**.
- 12 Нажмите кнопку **Continue** в окне **Read Me**.
- 13 После установки нажмите кнопку **Quit**.

14 Откройте папку **Applications > Utilities > Print Setup Utility**.

- В Mac OS X 10.5 или -10.7 откройте папку **Applications > System Preferences** и выберите элемент **Print & Fax**.

15 Нажмите кнопку **Add** в **Printer List**.

- В системе Mac OS X 10.5 или 10.7 щелкните значок «+». Откроется окно.

16 В Mac OS 10.3 откройте вкладку **USB**.

- В Mac OS X 10.4 нажмите **Default Browser** и найдите USB-подключение.
- В Mac OS X 10.5 или 10.7 нажмите кнопку **Default** и найдите USB-подключение.

17 В Mac OS X 10.3, если функция автоматического выбора не работает, выберите **Samsung** в **Printer Model** и имя устройства в поле **Model Name**.

- В Mac OS 10.4, если функция автоматического выбора не работает, выберите **Samsung** в **Print Using** и имя устройства в поле **Model**.
- Если в Mac OS X 10.5 или 10.7 функция автоматического выбора не работает должным образом, выберите в окне **Print Using** элемент **Select a driver to use...** и имя устройства.

Устройство появится в списке **Printer List** и будет использоваться по умолчанию.

18 Щелкните **Add**.

Если драйвер работает некорректно, удалите и переустановите его.

- 1 Убедитесь в том, что устройство подключено к компьютеру и включено.
- 2 Вставьте компакт-диск, входящий в комплект поставки, в дисковод для компакт-дисков.
- 3 Дважды щелкните значок компакт-диска, появившийся на рабочем столе.
- 4 Дважды щелкните по папке **MAC_Installer** > значок **Installer OS X**.
- 5 Введите пароль и нажмите кнопку **OK**.
- 6 Щелкните **Continue**.
- 7 Ознакомьтесь с лицензионным соглашением и нажмите **Continue**.
- 8 Чтобы принять условия лицензионного соглашения, нажмите кнопку **Agree**.
- 9 Выберите **Uninstall** и нажмите кнопку **Uninstall**.

10 На экране появится предупреждение о том, что все работающие приложения будут закрыты. Нажмите кнопку **Continue**.

11 После завершения удаления нажмите кнопку **Quit**.



Если устройство уже было добавлено, удалите его из списка **Print Setup Utility** или **Print & Fax**.

Чтобы установить программное обеспечение для принтера и сканера в системе Linux, загрузите пакет ПО с веб-сайта компании Samsung (<http://www.samsung.com/printer>).



Установка Unified Linux Driver

- 1 Убедитесь в том, что устройство подключено к компьютеру и включено.
- 2 При появлении окна **Administrator Login** введите слово «root» в поле **Login**, затем введите пароль системы.



Для установки программного обеспечения необходимо войти в систему в качестве привилегированного пользователя (root). Если вы не являетесь привилегированным пользователем, обратитесь к системному администратору.

- 3 Загрузите пакет Unified Linux Driver на компьютер с веб-сайта компании Samsung.
- 4 Щелкните пакет **Unified Linux Driver** правой кнопкой мыши и извлеките его.

5

Дважды щелкните **cdroot > autorun**.

6

Когда появится экран приветствия, нажмите кнопку **Next**.

7

По завершении установки нажмите кнопку **Finish**.

Программа установки добавляет значок Unified Driver Configurator на рабочий стол и группу Unified Driver в системное меню. В случае затруднений обратитесь к экранной справке. Это можно сделать через системное меню или из любого приложения пакета драйверов Windows, например **Unified Driver Configurator** или **Image Manager**.



Установка Smart Panel

1

Убедитесь в том, что устройство подключено к компьютеру и включено.

2

При появлении окна **Administrator Login** введите в поле **Login** слово root, а затем введите пароль системы.



Для установки программного обеспечения необходимо войти в систему в качестве привилегированного пользователя (root). Если вы не являетесь привилегированным пользователем, обратитесь к системному администратору.

3 Загрузите с веб-сайта Samsung пакет **Smart Panel**.

4 Щелкните пакет Smart Panel правой кнопкой мыши и извлеките его.

5 Двойным щелчком выберите **cdroot > Linux > smartpanel > install.sh**.



Для установки программного обеспечения необходимо войти в систему в качестве привилегированного пользователя (root). Если вы не являетесь привилегированным пользователем, обратитесь к системному администратору.

3 Загрузите на компьютер пакет Printer Setting Utility с веб-сайта компании Samsung.

4 Щелкните пакет **Printer Settings Utility** правой кнопкой мыши и извлеките его.

5 Двойным щелчком выберите **cdroot > Linux > psu > install.sh**.



Установка Printer Setting Utility

1 Убедитесь в том, что устройство подключено к компьютеру и включено.

2 При появлении окна **Administrator Login** введите слово «root» в поле **Login**, затем введите пароль системы.

Если драйвер работает некорректно, удалите и переустановите его.

1 Убедитесь в том, что устройство подключено к компьютеру и включено.

2 При появлении окна **Administrator Login** введите слово «root» в поле **Login**, затем введите пароль системы.

Чтобы удалить программное обеспечение принтера, необходимо войти в систему в качестве привилегированного пользователя (root). Если вы не являетесь привилегированным пользователем, обратитесь к системному администратору.

3 Щелкните на значке внизу экрана. В окне терминала введите следующие данные.

```
[root@localhost root]#cd /opt/Samsung/mfp/uninstall/  
[root@localhost uninstall]#./uninstall.sh
```

4 Нажмите **Uninstall**.

5 Нажмите кнопку **Next**.

6 Нажмите **Finish**.



2. Использование устройства, подключенного к сети

В этой главе приведены пошаговые инструкции по подготовке устройства, подключаемого через сеть, и программного обеспечения к эксплуатации.

- **Полезные сетевые программы** 12
- **Настройка проводной сети** 14
- **Установка драйвера по сети** 18
- **Конфигурация IPv6** 26

Существует несколько программ, позволяющих настроить параметры сети. Особенно полезны они будут для сетевых администраторов, которым приходится управлять несколькими устройствами по сети.



Перед использованием перечисленных ниже программ задайте IP-адрес устройства.



SyncThru™ Web Service

Встроенный веб-сервер сетевого принтера позволяет выполнять следующие задачи (см. «Настройка сообщения SyncThru™ Web Service» на стр. 28):

- Проверка информации о расходных материалах и их наличия.
- Индивидуальная настройка параметров устройства.
- Настройка параметров уведомлений по электронной почте. Если вы установите этот параметр, состояние устройства (окончание тонера или ошибки устройства) будут автоматически отправляться на указанный электронный адрес получателя.

- Настройка параметров сети, необходимых для подключения устройства к различным сетевым средам.



SyncThru™ Web Admin Service

Это веб-решение по управлению устройствами предназначено для сетевых администраторов. Программа SyncThru™ Web Admin Service представляет собой эффективное средство управления сетевыми устройствами, которое дает возможность удаленно контролировать их работу и устранять неполадки с любого узла, где имеется корпоративный доступ к Интернету. Загрузить эту программу можно с веб-узла <http://solution.samsungprinter.com>.



SetIP

Эта служебная программа позволяет выбрать сетевой интерфейс и вручную настроить IP-адреса для использования в протоколе TCP/IP.

- См. раздел «Конфигурация IPv4-адреса с помощью программы SetIP (Windows)» на стр. 15.

- См. раздел «Конфигурация IPv4-адреса с помощью программы SetIP (Macintosh)» на стр. 16.
- См. раздел «Конфигурация IPv4-адреса с помощью программы SetIP (Linux)» на стр. 17.



Эта программа не поддерживает TCP/IPv6.

Для использования устройства в сети необходимо настроить на нем сетевые протоколы.



Устройство подключается к сети кабелем через соответствующий порт:

- Если ваша модель не оснащена дисплеем на панели управления, используйте приложение SyncThru™ Web Service или SetIP.
 - См. раздел «Настройка сообщения SyncThru™ Web Service» на стр. 68.
 - См. раздел «Установка IP-адреса» на стр. 15.
- Если ваша модель оснащена дисплеем на панели управления, для настройки сети нажмите кнопку  **(Меню)** > **Сеть** на панели управления (см. «Сеть» на стр. 41).



Печать отчета о конфигурации сети

Печать **Отчета о конфигурации сети** можно запустить с панели управления устройства, где отображены текущие сетевые параметры устройства. Этот отчет поможет вам в настройке сети.

- **Устройство оснащено дисплеем:** Нажмите на кнопку  **(Меню)** на панели управления и выберите **Сеть > Конфигурация сети (Конфигурация сети) > Да**.
- **Устройство не оснащено дисплеем:** Нажмите на кнопку  **(Отмена или Стоп/Сброс)** на панели управления и удерживайте более пяти секунд.

В данном **Отчете о конфигурации сети** можно найти MAC-адрес и IP-адрес устройства.

Пример:

- MAC-адрес: 00:15:99:41:A2:78
- IP-адрес: 192.0.0.192



Установка IP-адреса

Для печати и управления устройством по сети необходимо сначала задать для него IP-адрес. В большинстве случаев новый IP-адрес автоматически назначается сервером DHCP (Dynamic Host Configuration Protocol Server – сервер динамической настройки узлов), расположенным в сети.

Конфигурация IPv4-адреса с помощью программы SetIP (Windows)

Прежде чем использовать программу SetIP следует отключить брандмауэр компьютера, нажав **Панель управления > Центр обеспечения безопасности > Брандмауэр Windows**.

- 1 Установите данную программу с прилагающегося диска CD-ROM, дважды щелкнув по файлу **Application > SetIP > Setup.exe**.
- 2 Следуйте инструкциям в окне установки.
- 3 Подключите устройство к сети с помощью сетевого кабеля.

- 4 Включите устройство.
- 5 В Windows откройте меню **Пуск** и последовательно выберите пункты **Все программы > Samsung Printers > SetIP > SetIP**.
- 6 Щелкните значок  (третий слева) в окне программы SetIP и откройте окно настройки TCP/IP.
- 7 Введите новые сведения об устройстве в окне настройки, как показано ниже. Если принтер используется в корпоративной интрасети, эти сведения необходимо получить у администратора.

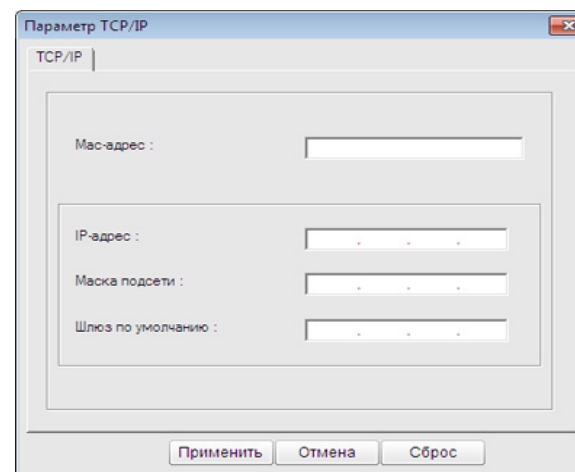



Найдите MAC-адрес устройства в **Отчете о конфигурации сети** (см. «Печать отчета о конфигурации сети» на стр. 14) и введите его без двоеточий. Например, 00:15:99:29:51:A8 вводится как 0015992951A8.

- 8 Щелкните **Применить**, а затем — кнопку **ОК**. Будет автоматически напечатан **Отчет о конфигурации сети**. Проверьте правильность настроек.

Конфигурация IPv4-адреса с помощью программы SetIP (Macintosh)

Прежде чем использовать программу SetIP следует отключить брандмауэр компьютера, нажав **System Preferences > Security > Firewall**.



В зависимости от модели компьютера описанные ниже инструкции могут меняться.

- 1 Подключите устройство к сети с помощью сетевого кабеля.
- 2 Вставьте установочный компакт-диск в дисковод, откройте окно диска и выберите **MAC_Installer > MAC_Printer > SetIP > SetIPApplet.html**.
- 3 Дважды щелкните по файлу, при этом автоматически откроется браузер **Safari**, затем выберите **Trust**. В браузере будет открыта страница **SetIPApplet.html**, на которой приведены сведения об имени принтера и IP-адресе.
- 4 Щелкните значок  (третий слева) в окне программы SetIP и откройте окно настройки TCP/IP.
- 5 Введите новые сведения об устройстве в окне настройки. Если принтер используется в корпоративной интрасети, эти сведения необходимо получить у администратора.



Найдите MAC-адрес устройства в **Отчете о конфигурации сети** (см. «Печать отчета о конфигурации сети» на стр. 14) и введите его без двоеточий. Например, 00:15:99:29:51:A8 вводится как 0015992951A8.

6 Нажмите кнопку **Apply**, затем **OK** и снова – **OK**.

7 Выйдите из браузера **Safari**.

Конфигурация IPv4-адреса с помощью программы SetIP (Linux)

Прежде чем использовать программу SetIP следует отключить брандмауэр компьютера с помощью меню **System Preferences** или **Administrator**.



Следующие указания могут изменяться в зависимости от модели принтера или используемой операционной системы.

- 1 Откройте `/opt/Samsung/mfp/share/utils/`.
- 2 Дважды щелкните значок файла **SetIPApplet.html**.
- 3 Щелкните, чтобы открыть окно настройки TCP/IP.
- 4 Введите новые сведения об устройстве в окне настройки. Если принтер используется в корпоративной интрасети, эти сведения необходимо получить у администратора.



Найдите MAC-адрес устройства в **Отчете о конфигурации сети** (см. «Печать отчета о конфигурации сети» на стр. 14) и введите его без двоеточий. Например, 00:15:99:29:51:A8 вводится как 0015992951A8.

- 5 Будет автоматически напечатан **Отчет о конфигурации сети**.



Windows

- 1 Убедитесь в том, что устройство включено и подключено к локальной сети. Кроме того, устройству должен быть назначен IP-адрес (см. «Установка IP-адреса» на стр. 15).



При появлении во время установки окна **Мастер нового оборудования** нажмите **Отмена** и закройте окно.

- 2 Вставьте компакт-диск, входящий в комплект поставки, в дисковод для компакт-дисков.

Компакт-диск автоматически запустится, откроется окно установки.

- 3 Выберите **Установить сейчас**.



Режим **Выборочная установка** позволяет указать способ подключения устройства, а также выбрать компоненты, которые требуется установить. Следуйте инструкциям, приведенным в окне.

- 4 Ознакомьтесь с **Лицензионное соглашение** и установите флажок **I accept the terms of the License Agreement**. Затем нажмите кнопку **Далее**.

Программа выполнит поиск устройства.



Если устройство не удалось найти в сети или локально, появится сообщение об ошибке.

- **Убедитесь в том, что необходимо установить программное обеспечение без подключения к принтеру.**
 - Установите этот флажок, если необходимо установить программное обеспечение без подключения устройства. В этом случае печать тестовой страницы будет пропущена и установка будет завершена.
- **Повторить поиск**

После нажатия этой кнопки появится окно предупреждения брандмауэра.

 - Отключите брандмауэр и нажмите кнопку **Повторить поиск**. В системе Windows нажмите кнопку **Пуск**, выберите последовательно пункты **Панель управления > Брандмауэр Windows** и отключите данный параметр.
 - Отключите брандмауэры сторонних производителей, отличные от встроенного в операционную систему. Обратитесь к руководству пользователя соответствующей программы.

- **Ввести вручную**

Кнопка **Ввести вручную** позволяет выполнить поиск в сети определенного устройства.

- **Поиск по IP-адресу:** Введите IP-адрес или имя узла. Нажмите кнопку **Далее**.

Для того чтобы проверить IP-адрес устройства, напечатайте отчет о конфигурации сети (см. «Печать отчета о конфигурации сети» на стр. 14).

- **Поиск по сетевому пути:** Чтобы найти общее сетевое устройство (путь UNC), введите общее имя вручную или нажмите кнопку **Обзор**. Нажмите кнопку **Далее**.

- **Справка**

Если устройство не подключено к компьютеру или сети, воспользуйтесь кнопкой справки, чтобы получить подробную информацию о подключении устройства.

- **Имя сообщества SNMP**

Если ваш системный администратор присвоил устройству новое **Имя сообщества SNMP**, устройство можно найти в сети. Для получения информации о параметре **Имя сообщества SNMP** обратитесь к системному администратору.

- 5 Будут отображены найденные устройства. Выберите необходимое устройство и нажмите кнопку **ОК**.



Если драйвер обнаружит только одно устройство, появится диалоговое окно подтверждения.

- 6 Следуйте инструкциям в окне установки.



Macintosh

- 1 Убедитесь в том, что устройство включено и подключено к локальной сети. Кроме того, устройству должен быть назначен IP-адрес (см. «Установка IP-адреса» на стр. 15).
- 2 Вставьте компакт-диск, входящий в комплект поставки, в дисковод для компакт-дисков.
- 3 Дважды щелкните значок компакт-диска, появившийся на рабочем столе.
- 4 Дважды щелкните по папке **MAC_Installer** > значок **Installer OS X**.
- 5 Введите пароль и нажмите кнопку **ОК**.

- 6 Щелкните **Continue**.
- 7 Ознакомьтесь с лицензионным соглашением и нажмите **Continue**.
- 8 Чтобы принять условия лицензионного соглашения, нажмите кнопку **Agree**.
- 9 Выберите **Easy Install** и нажмите кнопку **Install**.
Вариант установки **Easy Install** рекомендуется для большинства пользователей. Будут установлены все компоненты, необходимые для работы устройства.
В режиме **Custom Install** можно выбрать устанавливаемые компоненты.
- 10 На экране появится предупреждение о том, что все работающие приложения будут закрыты. Нажмите кнопку **Continue**.
- 11 Выберите элемент **Typical installation for a network printer** и нажмите кнопку **OK**.
- 12 Программа SetIP запустится автоматически.
- 13 Для продолжения установки нажмите кнопку **OK**.
- 14 Нажмите кнопку **Continue** в окне **Read me**.

- 15 После установки нажмите кнопку **OK**.
- 16 Откройте папку **Applications > Utilities > Print Setup Utility**.
 - В Mac OS X 10.5 или -10.7 откройте папку **Applications > System Preferences** и выберите элемент **Print & Fax**.
- 17 Нажмите кнопку **Add** в **Printer List**.
 - В Mac OS X 10.5 или -10.7 выберите элемент **+**. Откроется всплывающее окно.
- 18 В Mac OS X 10.3 перейдите на вкладку **IP Printing**.
 - В Mac OS X 10.4 выберите **IP Printer**.
 - В Mac OS X 10.5 или -10.7 выберите элемент **IP**.
- 19 Выберите **HP Jetdirect - Socket** в поле **Protocol**.



При печати многостраничных документов производительность принтера можно увеличить, выбрав значение **Socket** для параметра **Printer Type**.

- 20 Введите IP-адрес устройства в поле **Address**.

21 Укажите имя очереди в поле **Queue**. Если не удастся определить имя очереди для сервера печати, сначала воспользуйтесь очередью по умолчанию.

22 В Mac OS X 10.3, если функция автоматического выбора не работает, выберите **Samsung** в **Printer Model** и имя устройства в поле **Model Name**.

- В Mac OS 10.4, если функция автоматического выбора не работает, выберите **Samsung** в **Print Using** и имя устройства в поле **Model**.
- Если функция автоматического выбора не работает, в Mac OS X 10.5 - 10.7 выберите элемент **Select Printer Software** и имя устройства в **Print Using**.

23 Щелкните **Add**.

Устройство появится в списке **Printer List** и будет использоваться по умолчанию.



Linux

Чтобы установить программное обеспечение для принтера и сканера в системе Linux, загрузите пакет ПО с веб-сайта компании Samsung (<http://www.samsung.com/printer>).



Для установки другого ПО:

- См. раздел «Установка Smart Panel» на стр. 8.
- См. раздел «Установка Printer Setting Utility» на стр. 9.

Установите драйвер Linux и добавьте сетевой принтер

- 1** Убедитесь в том, что устройство включено и подключено к локальной сети. Кроме того, устройству должен быть назначен IP-адрес.
- 2** Загрузите пакет Unified Linux Driver с веб-сайта компании Samsung.
- 3** Распакуйте файл UnifiedLinuxDriver.tar.gz и откройте созданный каталог.
- 4** Дважды щелкните значок **install.sh** в папке **Linux**.
- 5** Откроется окно установки Samsung. Щелкните **Continue**.
- 6** Откроется окно мастера добавления принтеров. Нажмите кнопку **Next**.

- 7 Выберите сетевой принтер и нажмите кнопку **Search**.
- 8 IP-адрес и наименование модели принтера появятся в поле списка.
- 9 Выберите устройство и нажмите кнопку **Next**.
- 10 Введите описание принтера и нажмите кнопку **Next**.
- 11 После добавления устройства нажмите кнопку **Finish**.
- 12 По завершении установки нажмите кнопку **Finish**.

Добавление сетевого принтера

- 1 Дважды щелкните значок **Unified Driver Configurator**.
- 2 Нажмите **Add Printer**.
- 3 Откроется окно **Add printer wizard**. Нажмите кнопку **Next**.
- 4 Выберите пункт **Network printer** и нажмите кнопку **Search**.

- 5 IP-адрес и название модели принтера появятся в поле списка.
- 6 Выберите устройство и нажмите кнопку **Next**.
- 7 Введите описание принтера и нажмите кнопку **Next**.
- 8 После добавления устройства нажмите кнопку **Finish**.



UNIX



- Прежде чем устанавливать драйвер принтера для UNIX, убедитесь, что ваше устройство поддерживает операционную систему UNIX (см. краткое руководство)
- Команды отмечены кавычками - "", при вводе команд пропускайте "".

Для того чтобы использовать драйвер принтера для UNIX, нужно сначала установить пакет драйверов принтера для UNIX, а затем настроить принтер. Вы можете загрузить пакет драйверов принтера для UNIX с веб-сайта Samsung.

Установка пакета драйверов принтера в UNIX

Процесс установки является общим для всех упомянутых выше ОС семейства UNIX.

- 1 Загрузите с веб-сайта Samsung пакет унифицированного драйвера принтера для UNIX и распакуйте его.
- 2 Получите права привилегированного пользователя (root).
su -
- 3 Скопируйте необходимый пакет драйверов на нужный компьютер под управлением ОС UNIX.



Для получения информации по операции монтирования обратитесь к руководству UNIX.

- 4 Распакуйте пакет драйверов принтера для UNIX .
Например, в операционной системе IBM AIX для этого используются следующие команды.
“gzip -d < имя пакета | tar xf -”

- 5 Перейдите в папку с распакованными файлами.
- 6 Запустите скрипт установки.
“./install”
install – файл скрипта установки, используемый для установки/удаления пакета драйверов UNIX.
Выполните команду **chmod 755 install** для смены прав доступа скрипта установки.
- 7 Выполните команду **«. /install -c»**, чтобы проверить результат установки.
- 8 В командной строке выполните команду **“installprinter”**. На экран будет выведено окно мастера установки принтера **Add Printer Wizard**. Настройте принтер, пользуясь следующим алгоритмом.



В некоторых ОС семейства UNIX, например Solaris 10, добавленный принтер может быть недоступен. В этом случае выполните следующие команды в терминале привилегированного пользователя:

“accept <printer_name>”

enable <printer_name>”

Удаление драйвера принтера



Для удаления принтера из системы следует воспользоваться специальной утилитой.

a В командной строке выполните команду **uninstallprinter**.

Запустится мастер удаления принтера **Uninstall Printer Wizard**.

Установленные в системе принтеры будут представлены в выпадающем списке.

b Выберите подлежащий удалению принтер.

c Для удаления принтера из системы щелкните **Delete**.

d Выполните команду «**./install -d**», чтобы удалить пакет драйверов.

e Чтобы проверить результат удаления, выполните команду «**./install -c**».

Чтобы снова установить пакет, выполните команду «**./install**».

Настройка принтера

Для добавления принтера в ОС UNIX запустите скрипт «installprinter». На экран будет выведено окно мастера установки принтера. Установите принтер, пользуясь следующим алгоритмом.

- 1** Введите имя принтера.
- 2** Выберите нужную модель принтера из списка.
- 3** Введите описание, соответствующее типу принтера, в поле **Type** (Необязательно).
- 4** Введите описание принтера в поле **Description** (Необязательно).
- 5** Укажите расположение принтера в поле **Location**.
- 6** Введите IP-адрес или DNS имя принтера в текстовое поле **Device** при сетевом подключении. В ОС IBM AIX с интерфейсами **jetdirect Queue type** разрешен ввод только имени DNS, использование числовых IP-адресов не допускается.

- 7 В меню **Queue type** соединение отображается как **lpd** или **jetdirect** в соответствующем списке. В ОС Sun Solaris доступен дополнительный тип **usb**.
- 8 Для задания числа копий выберите **Copies**.
- 9 Установите флажок **Collate** для сортировки отпечатков.
- 10 Установите флажок **Reverse Order** для печати в обратном порядке.
- 11 Установите флажок **Make Default** для использования этого принтера по умолчанию.
- 12 Для добавления принтера нажмите кнопку **OK**.



Протокол **IPv6** поддерживается только в Windows Vista или более поздних версиях.



Если сеть IPv6 не работает, установите для всех параметров сети значения по умолчанию и повторите попытку с помощью команды **Сброс настроек** (см. «Сеть» на стр. 41).

В сетевом окружении, работающем по протоколу IPv6, выполните указанные ниже действия для настройки IPv6-адреса.

- 1 Подключите устройство к сети с помощью сетевого кабеля.
- 2 Включите устройство.
- 3 Напечатайте **Отчет о конфигурации сети**, который будет содержать проверку адресов IPv6 (см. «Печать отчета о конфигурации сети» на стр. 14).
- 4 Последовательно выберите пункты **Пуск > Панель управления > Принтеры и факсы**.

5

Нажмите **Добавить принтер** на левой панели окна **Принтеры и факсы**.

6

Нажмите в окне **Добавить локальный принтер** кнопку **Добавить принтер**.

7

Откроется диалоговое окно **Мастер установки принтеров**. Следуйте инструкциям на экране.



Если устройство не работает в сетевом окружении, активируйте IPv6. Информацию см. в следующем разделе.



Включение IPv6

- 1 Нажмите кнопку  (**Меню**) на панели управления.
- 2 Нажмите **Сеть > TCP/IP (IPv6) > Включить IPv6**.
- 3 Выберите **Вкл.** и нажмите на кнопку **ОК**.
- 4 Выключите и снова включите устройство.
- 5 Переустановите драйвер принтера.



Настройка IPv6-адресов

Устройство поддерживает перечисленные ниже IPv6-адреса для сетевой печати и управления устройством.

- **Link-local Address:** локальный IPv6-адрес с автоматическим изменением конфигурации (адрес начинается с FE80).
- **Stateless Address:** IPv6-адрес, автоматически настраиваемый сетевым маршрутизатором.
- **Stateful Address:** IPv6-адрес, настраиваемый сервером DHCPv6.
- **Manual Address:** IPv6-адрес, настраиваемый пользователем вручную.

Конфигурация DHCPv6-адреса (с постоянным состоянием)

При использовании в сети сервера DHCPv6 можно установить один из указанных ниже параметров для динамической конфигурации сетевого узла по умолчанию.

- 1 Нажмите кнопку  (**Меню**) на панели управления.
- 2 Нажмите **Сеть > ОК > TCP/IP (IPv6) > ОК > Конфиг. DHCPv6** .
- 3 Нажмите **ОК**, чтобы выбрать нужное вам значение.
 - **Адрес DHCPv6:** всегда использовать DHCPv6 независимо от запроса маршрутизатора.
 - **Откл. DHCPv6:** никогда не использовать DHCPv6 независимо от запроса маршрутизатора.
 - **Маршрутизатор:** использовать DHCPv6 только при запросе маршрутизатора.

Конфигурация адреса вручную

- 1 Запустите веб-браузер, который поддерживает адресацию IPv6 для URL-адресов, например Internet Explorer.
- 2 При открытии окна **SyncThru™ Web Service** наведите курсор на **Настройки** в верхней строке меню и нажмите **Параметры сети**.
- 3 Нажмите **TCP/IPv6** на левой панели страницы.

- 4 Установите флажок **Ввод адреса вручную**. Затем будет активировано текстовое поле **Адрес/Префикс**.
- 5 Введите оставшуюся часть адреса (напр.: 3FFE:10:88:194::**AAAA**. А — шестнадцатеричный символ от 0 до 9 или от A до F).
- 6 Нажмите кнопку **Применить**.



Настройка сообщения SyncThru™ Web Service

- 1 Запустите веб-браузер, который поддерживает адресацию IPv6 для URL-адресов, например Internet Explorer.
- 2 Выберите один из IPv6-адресов (**Link-local Address**, **Stateless Address**, **Stateful Address**, **Manual Address**) из **Отчета о конфигурации сети** (см. «Печать отчета о конфигурации сети» на стр. 14).
- 3 Введите IPv6-адрес (например, http://[FE80::215:99FF:FE66:7701]).



Адрес необходимо вводить в квадратных скобках «[]».



3. Полезные сведения о меню настройки



В этой главе описаны возможности просмотра информации о текущем состоянии устройства и способы выполнения расширенной настройки.

- **Прежде, чем начать читать эту главу** 30
- **Информация** 31
- **Макет** 32
- **Бумага** 34
- **Графика** 35
- **Настройка системы** 36
- **Эмуляция** 40
- **Сеть** 41
- **Настр.администр.** 42

В этой главе приводится описание всех функций, доступных в моделях этой серии. Глава должна помочь пользователям разобраться во всех функциях устройства. Функции, доступные в вашей модели, можно посмотреть в Краткое руководство. Вот несколько советов по использованию этой главы:

- Панель управления предоставляет доступ к различным меню для настройки устройства и использования его функций. К этим меню можно перейти с помощью кнопки  (**Меню**).
- Некоторые меню могут не отображаться на дисплее в зависимости от параметров или моделей. Это значит, что данные функции недоступны для этого устройства.
- Эта функция недоступна для моделей, не оснащенных  (**Меню**) на панели управления.
- В зависимости от модели и комплектации меню конкретного устройства может отличаться от иллюстраций в данном руководстве пользователя.



Некоторые меню могут не отображаться на дисплее в зависимости от параметров или моделей. Это значит, что данные функции недоступны для этого устройства.

Элемент	Описание
Структура меню	Печать схемы, на которой показаны структура меню и текущие настройки данного устройства.
Конфигурация	Печать отчета об общей конфигурации устройства.
Расх. материал	Печать страницы состояния расходных материалов.
Тест. страница	Печать тестовой страницы для проверки правильности печати.
Шрифт PCL (Список шрифтов PCL)	Печать списка шрифтов PCL.
Шрифт PS (Список шрифтов PS)	Печать списка шрифтов PS.

Элемент	Описание
Шрифт EPSON (Список шрифтов EPSON)	Печать списка шрифтов EPSON.
Список шрифтов KSC5843	Печать списка шрифтов KS.
Список KSC5895	Печать списка шрифтов KSC5895.
Шрифты KSSM	Печать списка шрифтов KSSM.
Список сохраненных заданий	Печать списка заданий, сохраненных в дополнительной памяти или на жестком диске (HDD).
Счетчик испол.	Печать страницы с информацией об использовании устройства. Содержит информацию о количестве отпечатанных страниц.
Заверш.задание	Печать списка выполненных заданий.
Учетная запись	Эта функция доступна только в том случае, если в службе SyncThru™ Web Admin Service включена функция «Учет заданий». Можно печатать отчет о числе отпечатков для каждого пользователя.



Некоторые меню могут не отображаться на дисплее в зависимости от параметров или моделей. Это значит, что данные функции недоступны для этого устройства.

Элемент	Описание
Ориентация	Выбирает направление печати данных на странице.
Общее поле	<ul style="list-style-type: none"> • Одност. поля: Установка размера полей для односторонней печати. • Двусторонняя: Установка размера полей для двусторонней печати. • Переплет: Когда печать выполняется на обеих сторонах бумаги, ближайшие к переплету поля на стороне А и В будут одинаковыми. Также одинаковыми будут и поля и на другом крае листа с обеих сторон.
МЦ-лоток	<p>Установка размера полей для бумаги в многоцелевом лотке.</p> <ul style="list-style-type: none"> • Односторонняя: Установка размера полей для односторонней печати. • Двусторонняя: Установка размера полей для двусторонней печати.

Элемент	Описание
Лоток X	<p>Установка размера полей для бумаги в лотках.</p> <ul style="list-style-type: none"> • Односторонняя: Установка размера полей для односторонней печати. • Двусторонняя: Установка размера полей для двусторонней печати.
Поле эмуляц. (Эмуляция поля)	Установка размера бумаги для эмуляции.

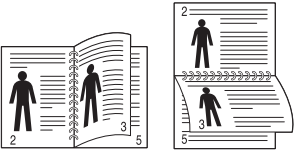
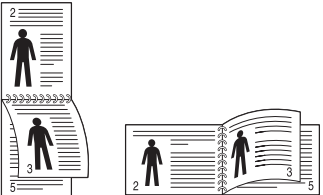
Элемент	Описание
<p>Двусторонняя</p>	<p>Для печати на двух сторонах листа бумаги задайте кромку для переплета.</p> <ul style="list-style-type: none"> • Выкл.: функция отключена. • Длинный край: Вариант, который наиболее часто используется для книжных переплетов.  <ul style="list-style-type: none"> • Короткий край: Вариант, который наиболее часто используется для переплетов календарей. 
<p>Положение для альбомн. скрепления</p>	<p>Выбор места для скобы.</p>



Некоторые меню могут не отображаться на дисплее в зависимости от параметров или моделей. Это значит, что данные функции недоступны для этого устройства.

Элемент	Описание
Копии	Выбор числа копий.
МЦ-лоток. [Лоток <x>]	<ul style="list-style-type: none"> • Размер бумаги: Выбор стандартного размера бумаги. • Тип бумаги: Выбор типа бумаги, загруженной в лоток.
Источн. бумаги	Выбор лотка для подачи бумаги.
Цикл лотков (Переключ. автовыб. лот)	<p>Если выбрано какое-либо значение, кроме Авто, для параметра Источн. бумаги, а в выбранном лотке нет бумаги, то можно настроить принтер на автоматическую подачу бумаги из других лотков.</p> <div style="border: 1px solid #ccc; padding: 5px; margin-top: 10px;">  <p>Если для параметра Источн. бумаги выбрано значение Авто, это сообщение попадаться не будет.</p> </div>

Элемент	Описание
Подтвержд. лотка	Активирует вывод на экран сообщения с подтверждением. После того, как вы откроете и закроете лоток, появится оно с вопросом, хотите ли вы настроить размер и тип бумаги для только что открытого лотка.



Некоторые меню могут не отображаться на дисплее в зависимости от параметров или моделей. Это значит, что данные функции недоступны для этого устройства.

Элемент	Описание
Разрешение	Задаёт количество точек на дюйм (dpi). Чем выше это значение, тем более четкими будут напечатанные символы и графика.
Темный текст (Удалить текст)	Печать более темного текста, чем обычно.
Плотность	Делает текст и графику светлее или темнее. Наилучший результат обычно обеспечивает установка уровня Стандартное . Для экономии тонера установите уровень насыщенности Светлое .



Некоторые меню могут не отображаться на дисплее в зависимости от параметров или моделей. Это значит, что данные функции недоступны для этого устройства.

Элемент	Описание
Дата и время	Позволяет задать дату и время.
Режим часов	Позволяет выбрать формат отображения времени: 12-часовой или 24-часовой.
Меню наложений	<ul style="list-style-type: none">• Выкл.: Печать в нормальном режиме.• Одно наложен.: Печать всей страницы с помощью первой формы.• Два наложения: Печать лицевой страницы с применением первой формы, а обратной - с использованием второй формы.
Выбор наложен.	Наложение — это текст или изображение, которое хранится на жестком диске компьютера в виде файла специального формата. Наложения могут печататься вместе с любым документом.
Язык	Выбор языка для панели управления.

Элемент	Описание
Формат бум. по ум.	Выбор размера бумаги по умолчанию.
Энергосбереж.	Позволяет задать промежуток времени, после которого принтер переходит в режим энергосбережения. Если устройство не получает никаких данных в течение длительного времени, потребление им электроэнергии автоматически уменьшается.
Соб. пробужд.	позволяет задать условие, которое будет выводить устройства из режима энергосбережения. Задайте значение. <ul style="list-style-type: none">• Нажатие кнопки: когда вы нажимаете любую кнопку, кроме кнопки питания, устройство выводится из режима энергосбережения.• Принтер: когда вы открываете или закрываете лоток подачи бумаги, устройство выводится из режима энергосбережения.

Элемент	Описание
Автопродолж.	<p>Позволяет включить или отключить продолжение печати в случае, если принтер обнаруживает несоответствие бумаги заданным параметрам.</p> <ul style="list-style-type: none">• Выкл.: Если обнаружено несоответствие, принтер будет ждать загрузки правильной бумаги.• Вкл.: При обнаружении несоответствия, появится сообщение об ошибке. После 30 секунд ожидания сообщение будет автоматически удалено, а печать продолжится.
Замена бумаги	<p>Автоматически заменяет размер бумаги, указанный в драйвере устройства, чтобы избежать несоответствия между форматами Letter и A4. Например, если в лотке находится бумага A4, но драйвер принтера настроен на Letter, устройство будет печатать на бумаге формата A4 и наоборот.</p>
Несоотв.бум.	<p>Позволяет указать, будет ли устройство игнорировать несоответствие бумаги или нет. Выберите Выкл., чтобы устройство продолжало печать при несоответствии бумаги.</p>

Элемент	Описание
Над уров. моря	<p>Оптимизация качества печати в зависимости от высоты над уровнем моря.</p>
Автом. CR	<p>Позволяет добавлять символ возврата каретки к каждому переводу строки, что является актуальным для пользователей Unix и DOS.</p>
Вр.ожид.задан.	<p>Если в течение определенного периода времени пользователь не совершает никаких действий, устройство отменяет текущее задание. Время ожидания до отмены задания в подобных случаях определяется пользователем.</p>
Многоцелевой лоток	<ul style="list-style-type: none">• Режим: Позволяет выбрать многоцелевой лоток, который вы хотите использовать.• Лоток по умолчанию: Позволяет выбрать лоток, который будет использоваться по умолчанию.

Элемент	Описание
Обслуживание	<ul style="list-style-type: none">• Чист. бараб.: Чистка барабана картриджа путем печати страницы.• Чист. фюзера: Выполняет очистку термофиксатора путем печати странички.• Уд.сообщ.тон.: Этот параметр отображается только в том случае, если в картридже не осталось тонера.• Расх. материал: Позволяет узнать число отпечатанных страниц и количество оставшегося в картридже тонера.• Заканч. тонер: В случае, если тонер в картридже заканчивается, появляется сообщение о необходимости замены картриджа. Можно настроить параметр, определяющий вывод данного сообщения.• Уклад.в стопку: Если вы используете устройство во влажном помещении или используете отсыревшие печатные материалы, отпечатанные листы в выходном лотке могут скручиваться и укладываться неправильно. В данном случае следует настроить эту функцию в устройстве для плотной укладки страниц. Однако использование данной функции замедлит скорость печати.

Элемент	Описание
Импорт настр.	Импорт настроек, сохраненных на флэш-накопителе USB, в устройство.
Экспорт настр.	Экспорт настроек на флэш-накопителе USB из устройства.
Эконом. тонера	По сравнению с обычным режимом, этот режим увеличивает срок службы картриджа и снижает стоимость печати страницы, но качество печати ухудшается.
Тихий режим	С помощью этого меню можно уменьшить уровень шума при работе принтера. Однако при этом может снизиться скорость печати и ухудшиться качество.

Элемент	Описание
Настройка эко	<p>Позволяет экономить ресурсы и использовать более экологичные методы печати.</p> <ul style="list-style-type: none">• Реж. по умолч.: Включение или выключения режима экопечати. <div data-bbox="353 563 1081 874"><p>Принудительно: Защита режим Эко паролем. Если пользователь хочет включить или выключить режим Эко, он должен ввести пароль.</p></div> <ul style="list-style-type: none">• Изменить шаблон: Позволяет выбрать шаблон экопечати в программе SyncThru™ Web Service.
Сброс настроек	Возврат к заводским настройкам.



Некоторые меню могут не отображаться на дисплее в зависимости от параметров или моделей. Это значит, что данные функции недоступны для этого устройства.

Элемент	Описание
Тип эмуляции	Язык устройства определяет способ взаимодействия устройства с компьютером.
Настройка	Детальная настройка параметров для выбранного типа эмуляции.



Некоторые меню могут не отображаться на дисплее в зависимости от параметров или моделей. Это значит, что данные функции недоступны для этого устройства.

Функция	Описание
TCP/IP (IPv4)	<p>Позволяет выбрать нужный протокол и установить параметры сетевой среды.</p> <div style="border: 1px solid #ccc; padding: 5px; margin: 10px 0;">  <p>В этом меню пользователь может задать множество параметров. Если вы недостаточно знакомы с процессом настройки, оставьте все значения, как есть, или обратитесь к системному администратору.</p> </div>
TCP/IP (IPv6)	Позволяет настроить протокол IPv6 для сетевого подключения (см. «Конфигурация IPv6» на стр. 26).
Скор. Ethernet	Настройка скорости передачи данных по сети.

Функция	Описание
802.1x	Выбор аутентификации пользователя для передачи данных по сети. Для получения дополнительной информации обращайтесь к администратору сети.
Сброс настроек	Восстановление сетевых настроек по умолчанию.
Конфигур. Сети (Конфигурация сети)	В данном списке отображаются сведения о сетевом подключении и конфигурации устройства.
Включение сети	Включение или выключение сетевого интерфейса Ethernet.
Включение HTTP	Включение или отключение сервиса SyncThru™ Web Service.



Некоторые меню могут не отображаться на дисплее в зависимости от параметров или моделей. Это значит, что данные функции недоступны для этого устройства.

Элемент	Описание
Защита пароля	Позволяет задать пароль для доступа к меню Настр.администр. . Выберите Вкл. , чтобы включить запрос пароля.
Измен. пароля	Изменение пароля для доступа к меню Настр.администр. .

Элемент	Описание
Обслуживание	<ul style="list-style-type: none">• Чистка термофикс.: Выполняет очистку термофиксатора путем печати страницы. На отпечатанном листе останутся крупцы тонера.• Удал.пустые сообщ.: Позволяет отключить отображение сообщения Заканч. тонер.• Инф.о расх.мат.: Позволяет узнать число отпечатанных страниц и количество оставшегося в картридже тонера.• Заканч. тонер: В случае, если тонер в картридже заканчивается, появляется сообщение о необходимости замены картриджа. Можно настроить параметр, определяющий вывод данного сообщения.• Электронный диск: Позволяет разрешить или запретить диску ОЗУ управлять заданиями. В зависимости от установленной дополнительной памяти можно выбрать размер диска ОЗУ в диапазоне от 32 до 64 МБ. Этот параметр не будет отображаться, если установлен жесткий диск.

4. Специальные функции



В этой главе описываются специальные функции печати.

- **Поправка на высоту** 44
- **Изменение шрифтов** 45
- **Изменение стандартных параметров печати** 46
- **Выбор устройства по умолчанию** 47
- **Использование дополнительных параметров печати** 48
- **Печать в Macintosh** 56
- **Печать в Linux** 59
- **Печать в UNIX** 62



Сведения, приведенные в этой главе, в основном относятся к операционной системе Windows 7.

На качество печати влияет атмосферное давление, которое определяется высотой расположения устройства над уровнем моря. Следующие инструкции помогут добиться наилучшего качества печати.

Перед тем, как задать значение высоты, необходимо определить высоту расположения устройства над уровнем моря.

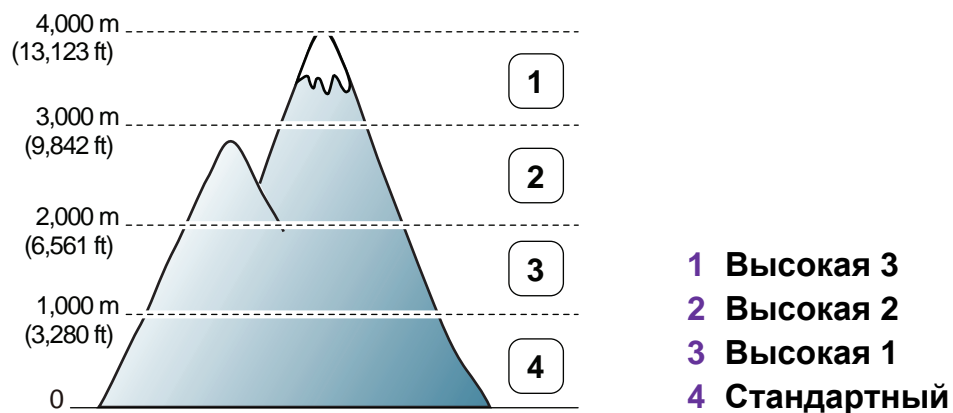

- Пользователи ОС Windows, см. «Параметры устройств» на стр. 73.
- Пользователи ОС Macintosh, Linux или Unix, см. «Работа с приложением Smart Panel (только для ОС Macintosh и Linux)» на стр. 75.



- Если ваше устройство подключено к локальной сети, можно настроить высоту над уровнем моря с помощью службы SyncThru™ Web Service.
- Высоту можно также настроить с помощью дисплея в меню **Настр. сист.**

В устройстве уже установлен шрифт для данного региона или страны.

Изменить шрифт или установить его для использования в особых условиях, например в среде DOS, можно в меню **Параметры устройств** или **Эмуляция**.

- Пользователи ОС Windows, см. «Параметры устройств» на стр. 73.
- Пользователи ОС Macintosh, Linux или Unix, см. «Работа с приложением Smart Panel (только для ОС Macintosh и Linux)» на стр. 75.



- Если ваше устройство подключено к локальной сети, можно настроить шрифт с помощью службы SyncThru™ Web Service.
- Настройки шрифтов также можно изменить с помощью дисплея устройства в меню **Эмуляция**.
- Ниже указаны шрифты для соответствующих языков.
 - **Русский:** CP866, ISO 8859/5 Latin Cyrillic.
 - **Иврит:** Hebrew 15Q, Hebrew-8, Hebrew-7 (только для Израиля).
 - **Греческий:** ISO 8859/7 Latin Greek, PC-8 Latin/Greek.
 - **Арабский и фарси:** HP Arabic-8, Windows Arabic, Code Page 864, Farsi, ISO 8859/6 Latin Arabic.
 - **Оптическое распознавание символов (OCR):** OCR-A, OCR-B.

- 1 В ОС Windows войдите в меню **Пуск**.
- 2 В ОС Windows Server 2000 последовательно выберите пункты **Параметры** и **Принтеры**.
 - В системе Windows XP или Windows Server 2003 выберите пункт **Принтеры и факсы**.
 - В системах Windows Server 2008 и Vista последовательно выберите пункты **Панель управления > Оборудование и звук > Принтеры**.
 - В Windows 7 последовательно выберите пункты **Панель управления и Устройства и принтеры**.
 - В Windows Server 2008 R2 выберите пункт **Панель управления > Аппаратный > Устройства и Принтеры**.
- 3 Щелкните значок устройства правой кнопкой мыши.
- 4 В Windows XP/Server 2003/Server 2008/Vista выберите команду **Настройка печати**.

В Windows 7 и Windows Server 2008 R2 выберите в контекстном меню пункт **Настройка печати**.



Если элемент **Настройка печати** помечен значком ►, то для этого принтера можно выбрать другие драйверы.

5 Задайте нужные параметры на каждой вкладке.

6 Щелкните **ОК**.



Изменить настройки для всех заданий печати можно в окне **Настройка печати**.

- 1 В ОС Windows войдите в меню **Пуск**.
- 2 В ОС Windows Server 2000 последовательно выберите пункты **Параметры** и **Принтеры**.
 - В системе Windows XP или Windows Server 2003 выберите пункт **Принтеры и факсы**.
 - В системах Windows Server 2008 и Vista последовательно выберите пункты **Панель управления > Оборудование и звук > Принтеры**.
 - В Windows 7 последовательно выберите пункты **Панель управления** и **Устройства и принтеры**.
 - В Windows Server 2008 R2 выберите пункт **Панель управления > Аппаратный > Устройства и Принтеры**.
- 3 Выберите устройство.
- 4 Щелкните правой кнопкой мыши по устройству и выберите пункт **Назначить принтером, используемым по умолчанию**.



Если в ОС Windows 7 или Windows Server 2008 R2 элемент **Назначить принтером, используемым по умолчанию** помечен значком ►, то для него можно выбрать другие драйверы.



Драйвер принтера XPS: используется для печати файлов формата XPS.

- Драйвер XPS можно установить только в системе Windows Vista или более новой.
- Драйвер XPS можно установить с диска с программным обеспечением.
- Если печать файла XPS не выполняется, установите дополнительную память.



Печать в файл (PRN)

Иногда может возникнуть необходимость сохранить данные печати в файл.

- 1 Установите флажок в поле **Печать в файл** в окне **Печать**.

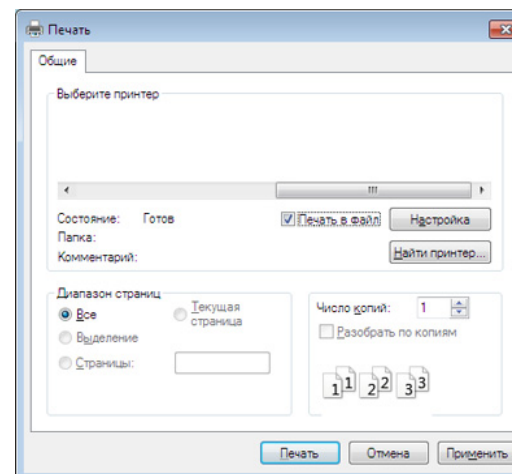

- 2 Щелкните **Печать**.
- 3 Введите путь к файлу и задайте имя файла. Затем нажмите на кнопку **ОК**.

Например, **c:\Temp\Имя_файла**.





Если будет введено только имя файла, он будет сохранен в папке **Мои документы, Documents and Settings** (Мои документы и параметры настройки) или **Пользователи**. В некоторых операционных системах и при использовании определенных приложений папка по умолчанию может быть другой.









Знакомство со специальными функциями печати

Для удобства пользователей устройство снабжено дополнительными функциями.

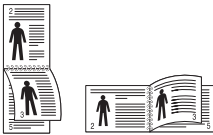
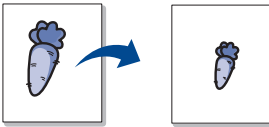

Чтобы воспользоваться функциями драйвера принтера, нажмите на кнопку **Свойства** или **Настройка** в окне приложения **Печать**. Имя устройства в окне свойств может отличаться в зависимости от модели устройства.

Элемент	Описание
<p>Несколько страниц на стороне</p> 	<p>На одном листе бумаги можно распечатать несколько страниц. При этом страницы уменьшаются и располагаются в указанном порядке. На одной стороне листа можно распечатать до 16 страниц.</p>
<p>Плакат</p> 	<p>Эта функция позволяет распечатать один документ на 4 (Плакат 2x2), 9 (Плакат 3x3) или 16 (Плакат 4x4) листах бумаги. Затем листы можно склеить и получить документ плакатного размера.</p> <p>Выберите значение Перекрытие частей плаката. Укажите Перекрытие частей плаката в миллиметрах с помощью переключателя в верхнем правом углу вкладки Основные, чтобы упростить склеивание листов.</p>

Элемент	Описание
<p data-bbox="53 405 226 443">Брошюра</p> 	<p data-bbox="465 277 2145 360">Эта функция позволяет распечатывать документы на обеих сторонах листов бумаги и упорядочить страницы таким образом, чтобы бумагу можно было сгибать пополам для создания брошюры.</p> <p data-bbox="465 384 1939 422">Печать брошюр возможна на материалах формата Letter, Legal, A4, US Folio или Oficio.</p> <div data-bbox="465 475 2195 758" style="background-color: #f0f0f0; padding: 10px;"><p data-bbox="613 512 2101 595">Пункт Брошюра доступен не для всех размеров бумаги. Чтобы просмотреть доступные размеры бумаги, выберите пункт Размер на вкладке Бумага.</p><p data-bbox="613 627 2168 710">Неверно выбранный размер бумаги может быть автоматически отменен. Выбирайте только доступные типы бумаги (без обозначения ⚠ или ✖).</p></div>
<p data-bbox="53 979 309 1062">Двусторонняя печать</p>	<p data-bbox="465 791 2056 874">Печатать можно на обеих сторонах листа бумаги. Перед началом печати задайте ориентацию документа.</p> <div data-bbox="465 927 2195 1249" style="background-color: #f0f0f0; padding: 10px;"><ul data-bbox="613 963 2181 1203" style="list-style-type: none">• Эта функция доступна при использовании формата Letter, Legal, A4, US Folio или Oficio.• Если устройство не оснащено модулем двусторонней печати, печать придется выполнять вручную. Сначала документ будет напечатан через одну страницу на одной стороне бумаги. После этого на экране компьютера появится сообщение.• При выборе двусторонней печати функция Пропускать пустые страницы неактивна.</div>

Элемент	Описание
<p>Двусторонняя печать (не для всех моделей)</p>	<ul style="list-style-type: none"> • Настройки по умолчанию: если выбрано это значение, режим экономии определяется настройками, заданными на панели управления принтера. Данная функция доступна только при использовании драйвера принтера PCL/XPS. • Нет: функция отключена. • Длинная кромка: этот вариант наиболее часто используется для книжных переплетов.  <ul style="list-style-type: none"> • Короткая кромка: этот вариант наиболее часто используется для календарей.  <ul style="list-style-type: none"> • Двустор. печать в обр. порядке: этот пункт позволяет изменить порядок печати в дуплексном режиме.
<p>Параметры бумаги</p> 	<p>изменение размера печатаемого документа в обе стороны, указав новый размер в процентах от исходного.</p>
<p>Водяной знак</p> 	<p>Водяные знаки печатаются как текст поверх основного текста документа. Например, можно напечатать текст «ЧЕРНОВИК» или «КОНФИДЕНЦИАЛЬНО» большими серыми буквами по диагонали на первой или на всех страницах документа.</p>

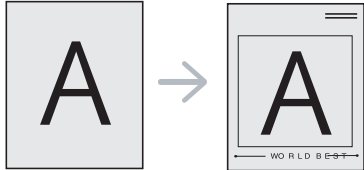
Элемент	Описание
<p>Водяной знак (Создание водяного знака)</p>	<p>a Чтобы изменить настройки печати из приложения, откройте окно Настройка печати.</p> <p>b На вкладке Дополнительно выберите пункт Правка в раскрывающемся списке Водяной знак. Откроется диалоговое окно Изменение водяных знаков.</p> <p>c Введите текст в поле Текст водяного знака. Можно ввести не более 256 символов. Текст появится в окне предварительного просмотра.</p>
<p>Водяной знак (Изменение водяного знака)</p>	<p>a Чтобы изменить настройки печати из приложения, откройте окно Настройка печати.</p> <p>b На вкладке Дополнительно выберите пункт Правка в раскрывающемся списке Водяной знак. Откроется диалоговое окно Изменение водяных знаков.</p> <p>c Выберите нужный водяной знак из списка Текущие водяные знаки и измените его текст и параметры.</p> <p>d Для сохранения изменений нажмите кнопку Обновить.</p> <p>e Нажмите кнопки ОК или Печать для выхода из окна Печать.</p>
<p>Водяной знак (Удаление водяного знака)</p>	<p>a Чтобы изменить настройки печати из приложения, откройте окно Настройка печати.</p> <p>b На вкладке Дополнительно выберите пункт Правка в раскрывающемся списке Водяной знак. Откроется диалоговое окно Изменение водяных знаков.</p> <p>c В списке Текущие водяные знаки выберите водяной знак и нажмите кнопку Удалить.</p> <p>d Нажмите кнопки ОК или Печать для выхода из окна Печать.</p>

Элемент	Описание
<p data-bbox="53 483 255 515">Наложение</p> 	<p data-bbox="463 276 1785 308">Данная функция доступна только при использовании драйвера принтера PCL.</p> <p data-bbox="463 336 2186 608">Наложение — это текст или изображение, которое хранится на жестком диске компьютера в виде файла особого формата. Наложения могут печататься на любом документе. Наложения часто используются вместо готовых форм и фирменных бланков. Вместо заранее напечатанных бланков можно создать наложение, содержащее точно такую же информацию, как фирменный бланк. Чтобы распечатать письмо на фирменном бланке компании, не нужно загружать бланки в устройство. Просто распечатайте документ с наложением.</p> <p data-bbox="463 632 2119 663">Чтобы использовать наложение, содержащее логотип или изображение, его необходимо создать.</p> <div data-bbox="463 719 2197 943" style="background-color: #f0f0f0; padding: 10px;">  <ul style="list-style-type: none"> <li data-bbox="613 759 2175 834">• Размер наложения должен совпадать с размером документа. Не создавайте наложений с водяными знаками. <li data-bbox="613 858 1839 890">• Разрешение наложения должно совпадать с разрешением документа. </div>
<p data-bbox="53 1114 264 1257">Наложение (Создание наложения)</p>	<ol style="list-style-type: none"> <li data-bbox="463 975 1917 1007">a Для сохранения документа в качестве наложения откройте окно Настройка печати <li data-bbox="463 1023 2159 1102">b На вкладке Дополнительно выберите пункт Правка в раскрывающемся списке Текст. Откроется окно Правка наложения. <li data-bbox="463 1118 1279 1150">c В окне Правка наложения нажмите Создать. <li data-bbox="463 1166 2145 1246">d В окне Сохранить как в поле Имя задания введите имя длиной не более восьми символов. При необходимости укажите путь к файлу (путь по умолчанию C:\Formover). <li data-bbox="463 1262 1865 1294">e Нажмите на кнопку Сохранить. Новое имя появится в поле Список наложений. <li data-bbox="463 1310 1529 1342">f Нажмите кнопки ОК или Печать для выхода из окна Печать. <p data-bbox="501 1358 2040 1390">Файл не выводится на печать. Вместо этого он сохраняется на жестком диске компьютера.</p>

Элемент	Описание
<p>Наложение (Использование наложения)</p>	<p>a Откройте вкладку Дополнительно.</p> <p>b Выберите наложение в раскрывающемся списке Текст.</p> <p>c Если нужный файл наложения в списке Текст отсутствует, выберите пункт Правка..., а затем — команду Загрузить. Выберите нужный файл наложения. Если файл наложения сохранен на внешнем носителе, его также можно загрузить при помощи диалогового окна Открыть. После выбора файла нажмите кнопку Открыть. Файл появится в списке Список наложений. После этого его можно использовать для печати. Выберите наложение в списке Список наложений.</p> <p>d При необходимости поставьте флажок в поле Подтверждать наложение при печати. Если флажок установлен, при выводе документа на печать будет появляться запрос подтверждения на использование наложения. Если этот флажок не установлен, а наложение выбрано, это наложение будет автоматически печататься вместе с документом.</p> <p>e Нажмите кнопки ОК или Печать для выхода из окна Печать.</p>
<p>Наложение (Удаление наложения)</p>	<p>a В окне Printing Preferences откройте вкладку Дополнительно.</p> <p>b Выберите пункт Правка в списке Текст.</p> <p>c Выберите наложение из списка Список наложений.</p> <p>d Нажмите на кнопку Удалить.</p> <p>e В окне запроса на удаление нажмите Да.</p> <p>f Нажмите кнопки ОК или Печать для выхода из окна Печать. Наложение, которое больше не используется, можно удалить.</p>

Элемент	Описание
<p>Режим печати</p>	<div data-bbox="488 323 577 408" data-label="Image"> </div> <ul style="list-style-type: none"> • Эта функция доступна только в том случае, если установлена дополнительная память, жесткий диск или память RAM. Для настройки памяти Ram необходимо включить ее в программе SyncThru™ Web Service Настройки > Параметры устройства > Диск с ОЗУ. • Некоторые меню могут не отображаться на дисплее в зависимости от параметров или моделей. Это значит, что данные функции недоступны для этого устройства. <ul style="list-style-type: none"> • Режим печати: по умолчанию параметр Режим печати имеет значение обычная, что не предусматривает сохранение файла печати в память. <ul style="list-style-type: none"> - обычная: в этом режиме документ можно распечатать без сохранения его в дополнительной памяти. - Для проверки: этот режим удобен при распечатке более одной копии документа. Сначала можно распечатать одну копию для проверки, а позже - остальные копии. - КОНФИДЕНЦИАЛЬНО: данный режим предназначен для печати конфиденциальных документов. Чтобы начать печать, необходимо ввести пароль. - Сохранить: выберите данный параметр для сохранения документа на жестком диске без печати. - Сохранить и напечатать: Этот режим используется при одновременной печати и сохранении документа. - Поставить в очередь: эта функция может быть полезна для работы с большим объемом информации. При выборе этой функции документ отправляется в буфер на жестком диске, а затем распечатывается из очереди, таким образом уменьшается рабочая загрузка на компьютер. - Расписание печати: выберите этот параметр для печати документа в определенное время. • Пользователь: используется для поиска сохраненного файла через панель управления. • Имя задания: используется для поиска сохраненного файла через панель управления.



Некоторые функции могут различаться в зависимости от модели и опций. Это означает, что функция не поддерживается.



Печать документа

При печати документов в ОС Macintosh необходимо проверить настройки драйвера печати в каждом приложении. Для печати на компьютере под управлением Macintosh выполните указанные ниже действия.

- 1 Откройте документ, который необходимо распечатать.
- 2 Откройте меню **File** и нажмите кнопку **Page Setup** (**Document Setup** в некоторых приложениях).
- 3 Выберите размер бумаги, расположение, масштаб документа и другие параметры, а также убедитесь в том, что выбрано соответствующее устройство. Щелкните **OK**.
- 4 Выберите в меню **File** пункт **Print**.

5 Укажите число копий и выберите страницы, которые необходимо напечатать.

6 Щелкните **Print**.



Изменение настроек принтера

Можно использовать дополнительные функции устройства.

Откройте приложение и выберите пункт **Print** в меню **File**. Имя устройства в окне свойств может отличаться в зависимости от модели устройства. В остальном окна свойств различных устройств похожи.



Печать несколько страниц на одном листе

На одной стороне листа бумаги можно распечатать несколько страниц. Эта функция позволяет сэкономить при печати черновиков.

- 1 Откройте приложение и выберите пункт **Print** в меню **File**.
- 2 Из раскрывающегося списка под пунктом **Orientation** выберите **Layout**. Выберите количество страниц для печати на одной стороне листа из списка **Pages per Sheet**.
- 3 Выберите другие параметры печати.
- 4 Щелкните **Print**.
Устройство напечатает выбранное количество страниц на одной стороне листа.



Печать на обеих сторонах листа бумаги



Некоторые функции могут различаться в зависимости от модели и опций. Это означает, что функция не поддерживается.

Перед печатью в двустороннем режиме выберите расположение переплета в документе. Можно выбрать один из следующих типов переплета:

- **Long-Edge Binding:** общепринятый макет, используемый при печати книг.
- **Short-Edge Binding:** часто используется для печати календарей.

- 1 В приложении Macintosh выберите пункт **Print** в меню **File**.
- 2 Из раскрывающегося списка под пунктом **Orientation** выберите **Layout**.
- 3 Выберите тип переплета в поле **Two-Sided**.
- 4 Выберите другие параметры печати.
- 5 Нажмите **Print**. Принтер начнет печать на обеих сторонах листа бумаги.



При печати более 2 копий первую и вторую можно вывести на одном листе бумаги. Следует избегать печати более 1 копии на обеих сторонах листа бумаги.



Использование справки

Щелкните знак вопроса в нижнем левом углу окна и выберите тему, по которой хотите получить сведения. Появится всплывающее окно, содержащее информацию о функциях данного параметра, поддерживаемых драйвером.

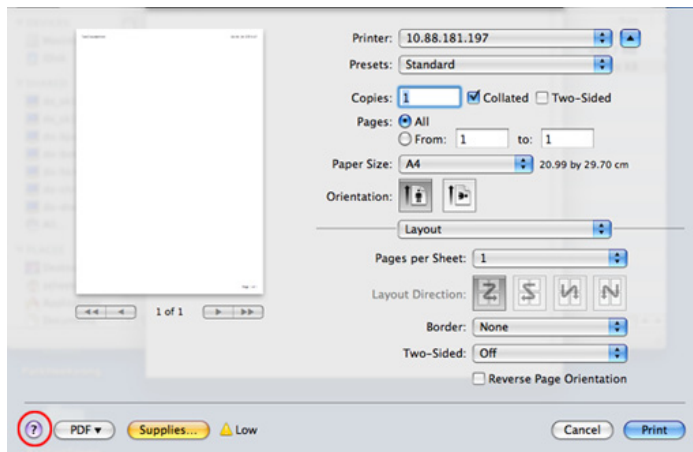



Некоторые функции могут различаться в зависимости от модели и опций. Это означает, что функция не поддерживается.



Печать из приложений

Существует множество приложений Linux, из которых можно печатать с помощью системы печати CUPS (Common Unix Printing System — общая система печати Unix). Устройство поддерживает печать из любых приложений такого рода.

- 1 Откройте приложение и выберите пункт **Print** в меню **File**.
- 2 Выберите команду **Print** напрямую с помощью `lpr`.
- 3 В окне LPR GUI выберите из списка устройств название модели используемого устройства и нажмите кнопку **Properties**.

4

Измените свойства задания печати в следующих четырех вкладках в верхней части окна.

- **General:** Измените размер бумаги, ее тип и ориентацию документа. Там же можно включить функцию двусторонней печати, нумерацию страниц, добавить верхнюю и нижнюю шапки.



Функция автоматической/ручной двусторонней печати может быть недоступна в некоторых моделях. Вы можете воспользоваться системой печати `lpr` или другим приложением для печати четных/нечетных страниц.

- **Text:** выбор полей страницы и настроек элементов текста, например интервалов или колонок.
- **Graphics:** выбор настроек, используемых при печати файлов изображений, например, настроек передачи цвета, размера изображения и его расположения.
- **Расширенное:** выбор разрешения печати, источника бумаги и выходного лотка.

5

Нажмите кнопку **Apply**, чтобы применить внесенные изменения и закрыть окно **Properties**.

6 Чтобы начать печать, нажмите кнопку **OK** в окне **LPR GUI**.

7 Появится окно печати, позволяющее контролировать задания печати.

Чтобы отказаться от текущего задания, нажмите кнопку **Cancel**.



Печать файлов

Устройство позволяет печатать файлы различных типов стандартным для системы CUPS способом — непосредственно из командной строки. Вы можете это делать с помощью стандартной служебной программы CUPS `lpr`, однако пакет драйверов заменяет стандартное средство LPR значительно более удобной программой LPR GUI.

Для печати документа выполните указанные ниже действия.

1 В командной строке Linux наберите команду `lpr <имя_файла>` и нажмите клавишу **Enter**. Откроется диалоговое окно **LPR GUI**.

Если ввести только `lpr` и нажать **Enter**, сначала будет открыто окно **Select file(s) to print**. Просто выберите файлы, которые требуется напечатать, и нажмите кнопку **Open**.

2 В окне **LPR GUI** выберите свое устройство из списка и измените свойства задания печати.

3 Чтобы начать печать, нажмите кнопку **OK**.



Настройка свойств принтера

В окне **Printer Properties**, доступном из окна **Printers configuration**, можно изменять различные параметры устройства, используемого в качестве принтера.

1 Откройте окно **Unified Driver Configurator**. При необходимости перейдите к **Printers configuration**.

2 Выберите нужное устройство в списке и нажмите кнопку **Properties**.

3 Откроется окно **Printer Properties**.

Окно содержит пять вкладок.

- **General:** выбор имени и расположения принтера. Имя, заданное на этой вкладке, отображается в списке принтеров в окне **Printers configuration**.
- **Connection:** просмотр или выбор другого порта. При переключении с порта USB на параллельный порт и наоборот необходимо изменить порт устройства на этой вкладке.
- **Driver:** просмотр или выбор другого драйвера принтера. Кнопка **Options** служит для задания параметров устройства по умолчанию.
- **Jobs:** вывод списка заданий печати. Для отмены выбранного задания нажмите кнопку **Cancel job**. Для просмотра предыдущих заданий из списка нажмите кнопку **Show completed jobs**.
- **Classes:** отображение класса, к которому относится данное устройство. Кнопка **Add to Class** позволяет добавить устройство к тому или иному классу, кнопка **Remove from Class** — удалить устройство из выбранного класса.

4 Нажмите кнопку **OK**, чтобы применить внесенные изменения и закрыть окно **Printer Properties**.



Некоторые функции могут различаться в зависимости от модели и опций. Это означает, что функция не поддерживается.



Для использования преимуществ, предоставляемых драйвером печати, нажмите **Properties** (см. «Изменение настроек принтера» на стр. 56).



Запуск задания печати

После установки принтера выберите любое изображение, текстовый, PS или HPGL файл для печати.

1 Введите команду «**printui <file_name_to_print>**».

Например, вы печатаете документ «**document1**»

```
printui document1
```

Откроется меню менеджера печати UNIX **Print Job Manager**, в котором можно выбирать различные параметры печати.

2 Выберите один из добавленных принтеров.

3 Выберите параметры печати в окне **Page Selection**.

4 Выберите необходимое количество копий в меню **Number of Copies**.

5

Нажмите кнопку **OK** для запуска задания печати.



Изменение настроек принтера

В меню менеджера печати UNIX **Print Job Manager** > **Properties** можно выбирать различные параметры печати.

Также можно использовать следующие горячие клавиши: «Н» для вызова справки (**Help**), «О» для подтверждения (**OK**), «А» для принятия изменений (**Apply**) и «С» для отмены (**Cancel**).

Вкладка **General**

- **Paper Size:** установите размер листа A4, Letter или другой желаемый размер.
- **Paper Type:** выберите тип бумаги. Параметры, доступные в поле списка: **Printer Default**, **Plain** и **Thick**.
- **Paper Source:** Выберите лоток для подачи бумаги. Значение по умолчанию — **Auto Selection**.

- **Orientation:** выберите направление печати данных на странице.
- **Duplex:** печать на обеих сторонах листа для экономии бумаги.



Функция автоматической/ручной двусторонней печати может быть недоступна в некоторых моделях. Вы можете воспользоваться системой печати Irg или другим приложением для печати четных/нечетных страниц.

- **Multiple pages:** печать нескольких страниц на одной стороне листа бумаги.
- **Page Border:** Выберите тип границы (например, **Single-line hairline**, **Double-line hairline**).

Вкладка Image

На данной вкладке задаются параметры яркости, разрешения или положения рисунков в документе.

Вкладка Text

Укажите значение отступа, межстрочного интервала или количество колонок в печатном тексте.

Вкладка HPGL/2

- **Use only black pen:** используется для печати всей графики в черно-белом режиме.
- **Fit plot to page:** размещение всех изображений на одной странице.
- **Pen Width:** позволяет увеличивать толщину линии. Значение по умолчанию – 1000.

Вкладка Margins

- **Use Margins:** установка отступа для документа. По умолчанию отступы отключены. Пользователь может изменять установки отступа, редактируя значения в соответствующих полях. Если выбрано значение отступа по умолчанию, эти значения устанавливаются в зависимости от размера листа бумаги.
- **Unit:** изменяет единицы измерения (точки, дюймы или сантиметры).

Вкладка Printer-Specific Settings

Меню **JCL** и **General** позволяют изменять различные параметры печати. Эти параметры зависят от модели принтера и PPD файла.

5. Обслуживание

В этой главе рассматриваются инструменты управления устройством, позволяющие использовать все его возможности. В ней также содержится информация о техническом обслуживании картриджа с тонером.

- **Хранение картриджей** 65
- **Советы по перемещению и хранению устройства** 67
- **Полезные инструменты управления** 68



Картридж содержит компоненты, чувствительные к воздействию света, температуры и влажности. Для обеспечения оптимальной производительности, наивысшего качества печати и долгого срока службы картриджа компания Samsung рекомендует пользователям выполнять следующие инструкции.

Храните картриджи с тонером в тех же условиях, в которых будет использоваться принтер. Это должно быть помещение с контролируемой температурой и уровнем влажности. До установки картридж должен находиться в оригинальной закрытой упаковке. Если оригинальная упаковка отсутствует, накройте верхнее отверстие картриджа листом бумаги и храните его в темном месте.

Хранение неиспользуемого картриджа в открытой упаковке значительно сокращает его срок службы и хранения. Не храните его на полу. При извлечении картриджа из принтера храните его так, как указано ниже.

- Внутри защитного пакета из оригинальной упаковки.
- Храните его в горизонтальном положении (не на боку); вверх должна быть направлена та же сторона, что и при установке в устройстве.
- Не храните расходные материалы в следующих условиях:
 - при температуре выше 40 °С.
 - При влажности не менее 20 % и не более 80 %.

- в помещении, подверженном резким перепадам влажности и температуры.
- при воздействии прямого солнечного или комнатного света.
- в пыльных помещениях.
- в автомобиле в течение длительного времени.
- в помещениях с источниками агрессивных газов.
- в помещениях с соленым воздухом.



Инструкция по использованию

- Не прикасайтесь к поверхности фотобарабана картриджа.
- Не подвергайте его вибрации или ударам.
- Не поворачивайте барабан вручную, особенно в направлении, противоположном вращению, — это может привести к внутреннему повреждению картриджа и просыпанию тонера.



Работа с картриджем

Компания Samsung Electronics не рекомендует и не одобряет использование в принтере не оригинальных картриджей Samsung, включая универсальные и картриджи магазинных марок, повторно заправленные или восстановленные картриджи.



В случае, если использование картриджей стороннего производителя, повторно заправленных или отремонтированных картриджей послужило причиной поломки устройства, компания Samsung не предоставляет ремонт и обслуживание по гарантии.



Предположительный срок службы картриджа

Предположительный срок службы картриджа (ресурс картриджа) зависит от количества тонера, необходимого для выполнения заданий печати. Фактический ресурс печати может меняться в зависимости от плотности печати, условий эксплуатации, интервалов печати, а также типа и размера материала для печати. Например, при печати большого количества графических изображений, расход тонера увеличится, и замена картриджа будет производиться чаще.

- При перемещении устройства не наклоняйте и не переворачивайте его. В противном случае на внутреннюю поверхность может высыпаться тонер, что приведет к повреждению устройства или ухудшению качества печати.
- Перемещать устройство должны не менее двух человек.



Samsung AnyWeb Print

Данное приложение упрощает снятие снимков экрана в Windows Internet Explorer, а также обеспечивает удобный предварительный просмотр и возможность редактировать изображения. Чтобы перейти на страницу загрузки приложения, в меню **Пуск** последовательно выберите пункты **Все программы > Samsung Printers > Samsung AnyWeb Print > Download the latest version**. Откроется Интернет-страница, с которой можно загрузить последние версии инструментов.



Настройка сообщения SyncThru™ Web Service



- Для работы с SyncThru™ Web Service необходима программа Internet Explorer 6.0 или более поздней версии.
- В зависимости от модели и комплектации устройства пояснения к приложению SyncThru™ Web Service могут отличаться.
- Только для сетевых моделей.

Доступ к приложению SyncThru™ Web Service

- 1 В операционной системе Windows запустите веб-браузер (например Internet Explorer).
Введите IP-адрес устройства (<http://xxx.xxx.xxx.xxx>) в поле адреса и нажмите клавишу «Ввод» или кнопку **Перейти**.
- 2 Откроется встроенная веб-страница устройства.

► Вход в SyncThru™ Web Service

Для настройки параметров в SyncThru™ Web Service необходимы права администратора. Незарегистрированные пользователи SyncThru™ Web Service могут использовать программу, но им недоступны вкладки **Настройки** и **Безопасность**.

- 1 Нажмите кнопку **Вход в систему** в правом верхнем углу вкладки SyncThru™ Web Service.
- 2 Введите **Идентификатор** и **Пароль**, затем нажмите **Вход в систему**.
 - **Идентификатор: admin**
 - **Пароль: sec00000**

Обзор SyncThru™ Web Service

🏠 Информация ⚙️ Настройки 🛡️ Безопасность 🛠️ Обслуживание



В зависимости от модели устройства некоторые вкладки могут быть недоступны.

► Вкладка Информация

Это общая информация об устройстве. Здесь можно просмотреть такие данные, как оставшийся объем тонера. Отсюда же можно распечатать отчет об ошибках и другие отчеты.

- **Активные предупреждения:** отображает предупреждения, сгенерированные принтером, а также их важность.
- **Расходные материалы:** показывает количество отпечатанных страниц и оставшегося тонера в картридже.
- **Счетчики использования:** показывает статистику использования принтера по типам печати: односторонняя или двусторонняя.
- **Текущие параметры:** показывает состояние устройства и сети.

- **Печать информации:** позволяет распечатать отчеты о системе и шрифтах.

► Вкладка Настройки

Эта вкладка позволяет настроить параметры устройства и сети. Для просмотра этой вкладки необходимы права администратора.

- Вкладка **Параметры устройства:** настройка параметров устройства.
- Вкладка **Параметры сети:** отображает варианты сетевого окружения. Позволяет задать такие параметры, как TCP/IP и сетевой протокол.

► Вкладка Безопасность

Настройка параметров безопасности системы и сети. Для просмотра этой вкладки необходимы права администратора.

- **Безопасность системы:** настройка данных системного администратора, включение и выключение функций устройства.
- **Стандарт безопасности Сеть:** настройка параметров HTTP, IPSec, фильтрации IPv4/IPv6, 802.1x.

► Вкладка Обслуживание

Обслуживание устройства (обновление микропрограмм и ввод контактной информации для отправки электронной почты). Кроме того, с этой вкладки можно перейти на веб-сайт Samsung или загрузить драйверы с помощью меню **Ссылка**.

- **Обновление ПО устройства:** обновление микропрограммы устройства.
- **Контактная информация:** настройка контактных данных.
- **Ссылка:** просмотр ссылок на сайты, где можно загрузить или просмотреть необходимую информацию.

Настройка уведомлений по электронной почте

Для получения сообщений о состоянии устройства по электронной почте нужно настроить этот параметр. Задав IP-адрес, имя узла и параметры сервера SMTP, можно настроить устройство на автоматическую отправку информации о своем состоянии (о заканчивающемся тонере или ошибках) на указанный электронный адрес получателя. Наиболее полезна эта функция может быть администратору устройства.

- 1 В операционной системе Windows запустите веб-браузер (например Internet Explorer).
Введите IP-адрес устройства (`http:// xxx.xxx.xxx.xxx`) в поле адреса и нажмите клавишу Enter или нажмите **Перейти**.
- 2 Откроется встроенная веб-страница устройства.
- 3 На вкладке **Настройки** выберите пункт **Параметры устройства > Уведомления электронной почты**.



Для отправки уведомлений необходимо настроить параметры исходящей почты. Для этого в меню **Настройки** выберите пункт **Параметры сети > Сервер исходящей почты(SMTP)**.

- 4 Установите флажок **Включить** для использования **Уведомления электронной почты**.
- 5 Для добавления получателя уведомлений нажмите кнопку **Добавить**.
Введите имя и один или несколько адресов электронной почты получателей уведомлений.
- 6 Щелкните **Применить**.



При запущенном брандмауэре могут возникнуть проблемы с отправкой сообщений. В этом случае следует обратиться к администратору сети.

Ввод данных системным администратором

Она необходима для отправки уведомлений по электронной почте.

- 1** В операционной системе Windows запустите веб-браузер (например Internet Explorer).
Введите IP-адрес устройства ([http:// xxx.xxx.xxx.xxx](http://xxx.xxx.xxx.xxx)) в поле адреса и нажмите клавишу Enter или нажмите **Перейти**.
- 2** Откроется встроенная веб-страница устройства.
- 3** На вкладке **Безопасность** выберите пункт **Безопасность системы > Системный администратор**.
- 4** Укажите имя, телефон, местонахождение и адрес электронной почты администратора.
- 5** Щелкните **Применить**.



Работа с приложением Samsung Easy Printer Manager (только в ОС Windows)

Samsung Easy Printer Manager - это приложения для среды Windows, которое объединяет в себе все настройки устройства Samsung. Samsung Easy Printer Manager включает в себя все настраиваемые параметры устройства, среду печати, параметры/действия и запуск печати. Все эти функции облегчают пользование устройством Samsung. Приложение Samsung Easy Printer Manager снабжено двумя пользовательскими интерфейсами на выбор: стандартным и расширенным. Пользователь может легко переключаться между этими двумя интерфейсами: простым нажатием кнопки.



Минимальным требованием для Samsung Easy Printer Manager является наличие Internet Explorer 6.0 или более поздней версии.

Знакомство с приложением Samsung Easy Printer Manager



Запуск программы:

Последовательно выберите **Пуск > Программы** или **Все программы > Samsung Printers > Samsung Easy Printer Manager > Samsung Easy Printer Manager**.

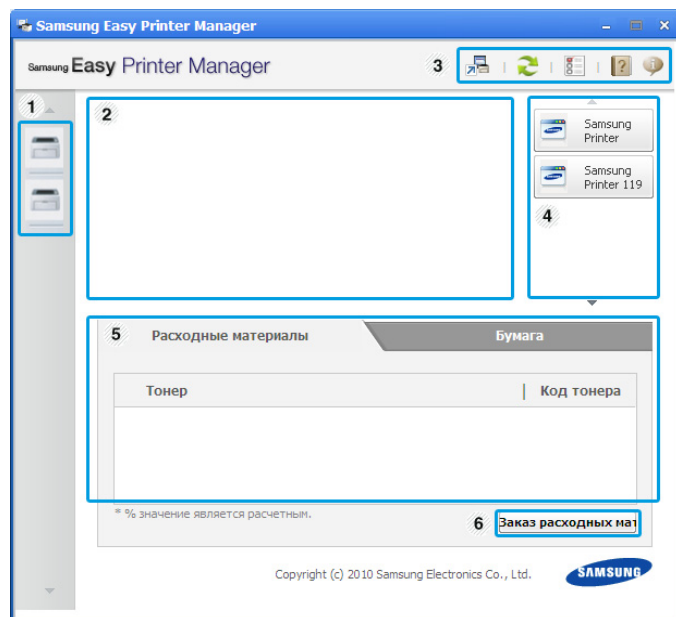
Интерфейс Samsung Easy Printer Manager состоит из множества подразделов, которые описаны в таблице ниже.



1	Список принтеров	В перечне Список принтеров отображаются значки принтеров, установленных в вашей системе.
---	-------------------------	--

2	Информация о принтере	<p>Здесь представлена общая информация об устройстве. Вы можете узнать модель устройства, его IP-адрес или порт, а также его состояние.</p> <p> Кнопка Руководство пользователя: В случае возникновения ошибки эта кнопка открывает Руководство по устранению неисправностей, С ее помощью можно открыть нужный раздел руководства пользователя.</p>
3	Информация о приложении	<p>Включает ссылки для открытия дополнительных настроек, предпочтений, справки и окна «О программе».</p> <p> Кнопка  используется для перехода к расширенному интерфейсу.</p>

4	Быстрые ссылки	Отображает Быстрые переходы для специальных функций. Этот раздел также включает в себя ссылки на приложения в дополнительных настройках.
5	Область содержания	Отображает информацию о выбранном устройстве, оставшемся количестве тонера и бумаги. Информация будет отличаться в зависимости от выбранного устройства. Некоторые устройства не поддерживают эту функцию.
6	Заказ расходных матер	Нажмите на кнопку Заказать . Новый картридж с тонером можно заказать через Интернет.



Нажмите кнопку **Справка** (?), расположенную в верхнем правом углу окна, и нажмите на любой параметр, данные о котором вы хотите получить.

Обзор расширенного интерфейса

Расширенный интерфейс предназначен для лиц, ответственных за управление сетью и устройствами.

► Параметры устройств

Вы можете задать разные параметры устройства, такие как бумага, формат, эмуляция, сеть и печать информации.

► Параметры оповещений

В этом меню можно настроить оповещения об ошибках.

- **Оповещения принтера:** Позволяет указать случаи, когда будет отображаться оповещение.
- **Оповещения по электронной почте:** Настройка отправки уведомлений по электронной почте.
- **Журнал оповещений:** Журнал, в котором регистрируются оповещения относительно устройства и тонера.

► Учет заданий

Запись информации о квотах для определенного пользователя модуля Учет заданий. Эта информация о квотах может создаваться и применяться к устройствам посредством таких программ учета заданий, как SyncThru™ или CounThru™.



Работа с приложением Состояние принтера Samsung (только в ОС Windows)

Программа Состояние принтера Samsung отслеживает состояние устройства и информирует о нем пользователя.



- В зависимости от используемого принтера и операционной системы окно Состояние принтера Samsung и его содержимое могут отличаться от представленных в данном руководстве.
- Проверьте совместимость установленной операционной системы (систем) с устройством (см. Краткое руководство).

Обзор приложения Состояние принтера Samsung

В случае возникновения ошибок во время печати их можно проверить в приложении Состояние принтера Samsung. Приложение Состояние принтера Samsung устанавливается автоматически при установке программного обеспечения устройства.

Вы также можете запустить приложение Состояние принтера Samsung вручную, выбрав **Настройка печати**, вкладка **Основные** > кнопка **Состояние принтера**.

Следующие значки отображаются на панели задачи Windows.

Значок	Значение	Описание
	Нормальное состояние	Устройство готово к работе. Ошибки и предупреждения отсутствуют.
	Внимание!	Возможно, произойдет ошибка устройства. Например, заканчивается тонер, что может привести к сбою из-за отсутствия тонера.
	Ошибка	В устройстве есть по крайней мере одна ошибка.

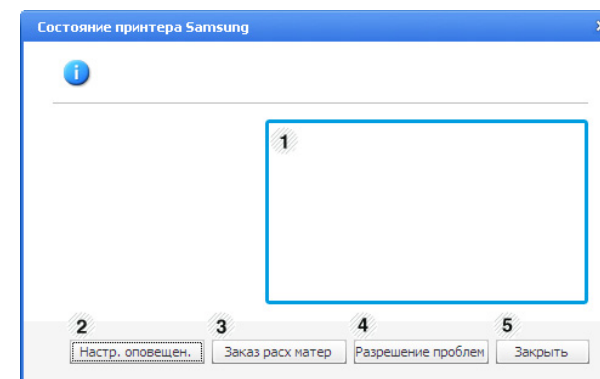

1	Уровень тонера	Программа позволяет следить за уровнем заполнения картриджа тонером. Название устройства и количество картриджа с тонером могут различаться в зависимости от устройства. Некоторые устройства не поддерживают эту функцию.
2	Настр. оповещен.	Выполните нужные настройки в окне Параметры.
3	Заказ расходных материалов	Новый картридж с тонером можно заказать через Интернет.
4	Разрешение проблем	С ее помощью можно открыть раздел руководства пользователя об устранении неисправностей.
5	Закрывать	Закройте окно.



Работа с приложением Smart Panel (только для ОС Macintosh и Linux)



Программа Smart Panel контролирует устройство и отображает сведения о его состоянии, а также позволяет настраивать параметры устройства. В ОС Macintosh приложение Smart Panel устанавливается автоматически при установке программного обеспечения устройства. В системе Linux приложение Smart Panel можно загрузить с веб-сайта Samsung (см. «Установка Smart Panel» на стр. 8).



- В зависимости от используемых принтера и операционной системы вид окна Smart Panel и его содержимое могут отличаться от представленных в данном руководстве пользователя.
- Проверьте совместимость установленной операционной системы (систем) с устройством (см. Краткое руководство).



Обзор Smart Panel

В случае возникновения ошибок во время печати их можно просмотреть с помощью приложения Smart Panel. Вы также можете запустить Smart Panel вручную.

Macintosh		Нажмите на значок Smart Panel на панели меню.
Linux		Дважды щелкните по значку Smart Panel в области уведомлений.



1	Уровень тонера	Программа позволяет следить за уровнем заполнения картриджей тонером. Название устройства и количество картриджей с тонером могут различаться в зависимости от устройства. Некоторые устройства не поддерживают эту функцию.
2	Buy Now	Новый картридж с тонером можно заказать через Интернет.

3	User's Guide	<p>Этот пункт позволяет просмотреть Руководство пользователя.</p> <p> В случае возникновения ошибки эта кнопка открывает Troubleshooting Guide, с ее помощью можно открыть раздел руководства пользователя об устранении неисправностей.</p>
4	Printer Setting	<p>Настройка различных параметров устройства в окне Printer Settings Utility. Некоторые устройства не поддерживают эту функцию.</p> <p> Если принтер подключен к сети, то на экране появится окно SyncThru™ Web Service вместо окна Printer Settings Utility.</p>

Изменение параметров в приложении Smart Panel

Щелкните правой кнопкой в ОС Linux или in Mac OS X по значку Smart Panel и выберите **Options**. Выполните нужные настройки в окне **Options**.



Работа в Linux с Unified Driver Configurator

Инструмент Unified Driver Configurator предназначен в первую очередь для настройки устройств. Для использования этого средства требуется установить пакет Unified Linux Driver (см. «Установка для Linux» на стр. 8).

После установки драйвера в системе Linux на рабочем столе автоматически создается значок программы Unified Driver Configurator.

Запуск Unified Driver Configurator

1 Дважды щелкните значок **Unified Driver Configurator** на рабочем столе.

Можно также щелкнуть по значку меню **Startup** и выбрать пункт **Samsung Unified Driver**, а затем — **Unified Driver Configurator**.

2 Для доступа к нужному окну настройки нажмите соответствующую кнопку слева.

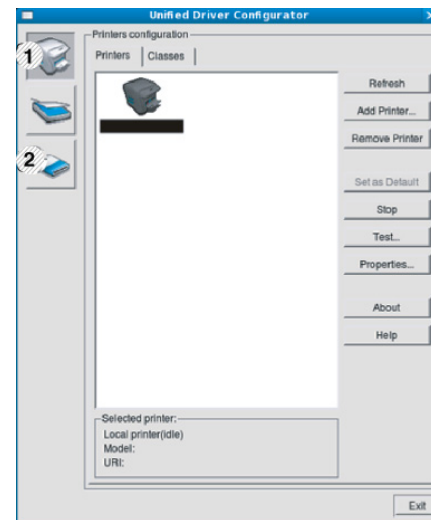

- 1** Printer Configuration
- 2** Port Configuration



Для вызова справки нажмите кнопку **Help**.

3 По завершении настройки нажмите кнопку **Exit**, чтобы закрыть **Unified Driver Configurator**.

Конфигурация принтера

Окно **Printers configuration** имеет две вкладки: **Printers** и **Classes**.

► Вкладка Printers

Для вывода на экран текущих параметров настройки принтера в системе нажмите кнопку со значком устройства в левой части окна **Unified Driver Configurator**.

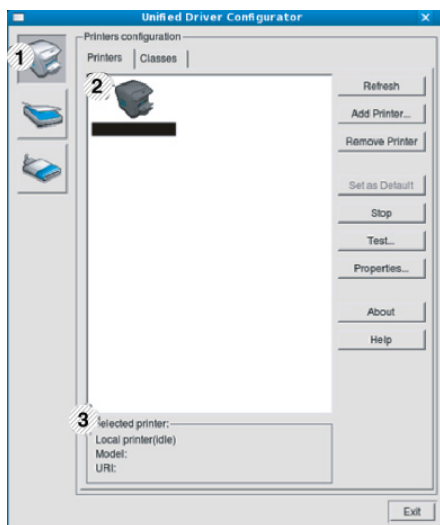

Ниже перечислены кнопки управления принтером.

- **Refresh:** обновление списка доступных устройств.
- **Add Printer:** добавление нового устройства.
- **Remove Printer:** удаление выбранного устройства.
- **Set as Default:** задание текущего выбранного устройства в качестве устройства по умолчанию.
- **Stop/Start:** остановка или запуск устройства.
- **Test:** печать пробной страницы для проверки работы устройства.
- **Properties:** Просмотр и изменение свойств принтера.

- | | |
|---|--|
| 1 | Переход к Printers configuration . |
| 2 | Отображение всех установленных устройств. |
| 3 | Отображение состояния, модели и URL-адреса устройства. |

► Вкладка «Classes»

На вкладке Classes показаны доступные классы устройств.

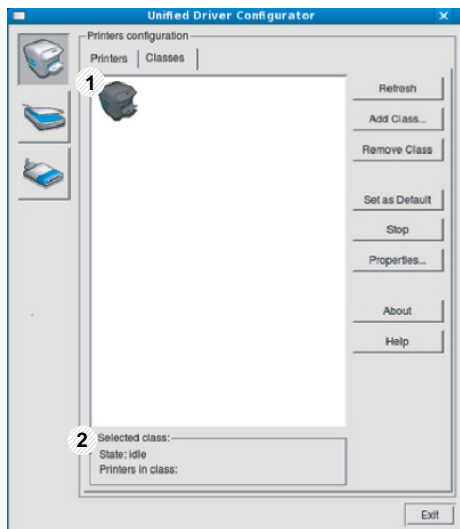

- 1 Список всех классов устройств.
- 2 Отображение состояния класса и числа устройств в классе.

- **Refresh:** обновление списка классов.
- **Add Class:** добавление нового класса устройств.
- **Remove Class:** удаление выбранного класса устройств.

Ports configuration

В этом окне можно просмотреть список доступных портов, проверить состояние каждого порта и освободить порт, если он остается в состоянии «занят» после того, как работа его владельца была прервана по какой-либо причине.

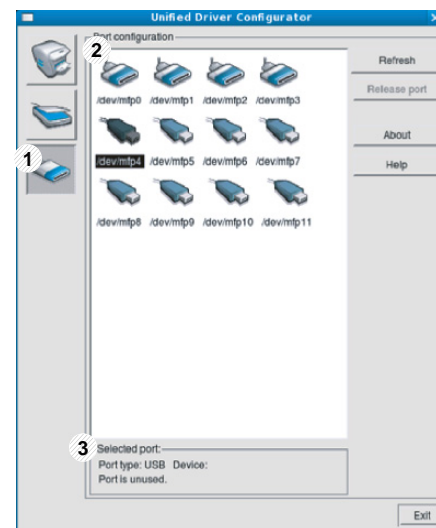

- 1 Переход к окну **Ports configuration**.
- 2 Отображение всех доступных портов
- 3 Отображение типа порта, его состояния и подключенного к нему устройства.

- **Refresh:** обновление списка доступных портов.
- **Release port:** освобождение выбранного порта.



6. Устранение неисправностей

В этой главе изложены рекомендации по устранению ошибок в работе устройства.

- **Проблемы при подаче бумаги** 81
- **Неполадки кабеля или источника питания** 83
- **Неполадки при печати** 84
- **Проблемы качества печати** 89
- **Неполадки операционной системы** 97

Ситуация	Рекомендуемые действия
Произошло замятие бумаги во время печати.	Устраните замятие.
Листы бумаги слипаются.	<ul style="list-style-type: none">• Проверьте максимальную вместимость лотка.• Используйте только бумагу рекомендованного типа.• Извлеките бумагу из лотка, согните ее или расправьте веером.• Бумага может слипаться при повышенной влажности.
Не подается несколько листов бумаги.	Возможно, в лоток загружена бумага разных типов. Загружайте только бумагу, одинаковую по типу, размеру и плотности.
Бумага не подается в устройство.	<ul style="list-style-type: none">• Устраните помехи внутри устройства.• Бумага загружена неправильно. Извлеките бумагу из лотка и загрузите ее правильно.• В лотке слишком много бумаги. Извлеките из лотка излишки бумаги.• Бумага слишком толстая. Используйте только бумагу, соответствующую требованиям для данного устройства.
Постоянно происходит замятие бумаги.	<ul style="list-style-type: none">• В лотке слишком много бумаги. Извлеките из лотка излишки бумаги. Для печати на специальных материалах используйте многоцелевой лоток (или ручную подачу).• Используется бумага неподходящего типа. Используйте только бумагу, соответствующую требованиям для данного устройства.• Внутри устройства скопились обрывки бумаги. Откройте переднюю крышку и удалите остатки бумаги.
Прозрачные пленки слипаются в области выхода бумаги.	Используйте только прозрачные пленки, предназначенные для лазерных принтеров и вынимайте их сразу после выхода из устройства.

Ситуация	Рекомендуемые действия
Конверты неправильно подаются в устройство.	Проверьте положение направляющих по обе стороны конверта.



Щелкните эту ссылку, чтобы посмотреть ролик об устранении неисправностей питания.

Ситуация	Рекомендуемые действия
На устройство не подается питание, или неправильно подключен соединительный кабель между компьютером и устройством.	<ul style="list-style-type: none">• Сначала подключите устройство к сети питания, а затем нажмите выключатель питания. Нажмите кнопку  (Питание) на панели управления.• Отключите кабель устройства и подключите его еще раз.

Ситуация	Возможная причина	Рекомендуемые действия
Устройство не печатает.	На устройство не подается питание.	Проверьте подключение шнура питания. Проверьте выключатель и источник питания.
	Устройство не является устройством по умолчанию.	Выберите данное устройство устройством по умолчанию в ОС Windows.
	Проверьте наличие указанных ниже ошибок: <ul style="list-style-type: none"> • Не закрыта передняя крышка. Закройте переднюю крышку. • Произошло замятие бумаги. Устраните замятие. • Не загружена бумага. Загрузите бумагу. • Не установлен картридж с тонером. Установите картридж. При возникновении системных ошибок во время печати обратитесь к представителю службы технической поддержки.	
	Неправильно подключен соединительный кабель между компьютером и устройством.	Отключите кабель устройства и подключите его еще раз.
	Соединительный кабель между компьютером и устройством неисправен.	Если возможно, подключите кабель к заведомо исправному компьютеру и напечатайте документ. Кроме того, можно попробовать подключить кабель от другого устройства.
	Указан неправильный порт.	Проверьте настройки принтера в операционной системе Windows и убедитесь, что задание печати отправляется на правильный порт. Если у компьютера несколько портов, убедитесь, что устройство подключено к нужному порту.
	Неправильно настроены параметры устройства.	Проверьте окно Настройка печати и убедитесь, что все параметры печати установлены правильно.

Ситуация	Возможная причина	Рекомендуемые действия
Устройство не печатает.	Драйвер принтера установлен неправильно.	Переустановите драйвер устройства.
	Произошел сбой в работе устройства.	Просмотрите сообщения на дисплее панели управления, чтобы выяснить, не произошла ли системная ошибка. Обратитесь в службу технической поддержки.
	Размер документа слишком велик, и на диске компьютера недостаточно свободного места, чтобы разместить задание печати.	Освободите место на диске и повторно отправьте документ на печать.
	Выходной лоток заполнен.	Как только из выходного лотка будет извлечена бумага, устройство возобновит печать.
Устройство подает материалы для печати не из указанного источника бумаги.	Возможно, в окне Настройка печати неверно указаны параметры бумаги.	В большинстве приложений выбрать источник бумаги можно на вкладке Бумага окна Настройка печати . Правильно укажите источник бумаги; см. экран справки драйвера принтера.
Печать выполняется слишком медленно.	Задание печати слишком сложное.	Упростите страницу или измените параметры качества печати.



Ситуация	Возможная причина	Рекомендуемые действия
Половина страницы пуста.	Неправильно выбрана ориентация страницы.	Измените ориентацию страницы в используемом приложении; см. экран справки драйвера принтера.
	Фактический размер бумаги не соответствует выбранным настройкам.	Убедитесь, что размер бумаги, указанный в настройках драйвера принтера, соответствует размеру бумаги, загруженной в лоток, и размеру бумаги, указанному в параметрах печати используемого приложения.
На печать выводится неправильный, искаженный или неполный текст.	Кабель устройства подключен неправильно или неисправен.	Отключите и снова подключите кабель устройства. Проверьте качество печати, повторно отправив на печать документ, который ранее печатался успешно. Подключите кабель и устройство к другому, рабочему компьютеру и попробуйте вывести задание на печать. Попробуйте подключить новый кабель.
	Выбран неправильный драйвер принтера.	В соответствующем меню приложения проверьте, правильно ли выбран принтер.
	Сбой приложения.	Отправьте задание на печать из другого приложения.
	Сбой операционной системы.	Завершите работу Windows и перезагрузите компьютер. Выключите и снова включите устройство.
	При работе в среде DOS настройки шрифта для принтера могут быть установлены неправильно.	См. раздел «Изменение шрифтов» на стр. 45.

Ситуация	Возможная причина	Рекомендуемые действия
Страницы выходят из устройства пустыми.	Неисправен картридж, или закончился тонер.	Перераспределите тонер в картридже. При необходимости замените картридж с тонером.
	Файл документа может содержать пустые страницы.	Проверьте, имеются ли в файле пустые страницы.
	Неисправны какие-либо компоненты принтера (например, контроллер или плата).	Обратитесь в службу технической поддержки.
Файлы PDF печатаются некорректно. некоторые фрагменты графики, текста или иллюстраций отсутствуют.	Несовместимость файла PDF с программой Acrobat.	<p>Печать файла PDF в виде изображения позволяет правильно напечатать документ. В настройках печати Acrobat включите опцию Печатать как изображение.</p> <div data-bbox="1081 836 2190 1046"><p>Печать файла PDF в виде изображения занимает больше времени, чем обычно.</p></div>
Низкое качество печати фотографий. Изображения нечеткие.	Разрешение фотографии слишком низкое.	Уменьшите размер фотографии. При увеличении размера фотографии в приложении ее разрешение снижается.

Ситуация	Возможная причина	Рекомендуемые действия
Перед началом печати вблизи выходного лотка устройства обнаруживаются испарения.	Испарения во время печати могут быть вызваны повышенной влажностью бумаги.	Это не является неисправностью, и печать можно продолжить.
Устройство не печатает на бумаге нестандартных размеров (например, на бумаге для счетов).	Размер бумаги не соответствует размеру, указанному в настройках.	Укажите правильный размер бумаги в поле Другое во вкладке Бумага окна Настройка печати .
Отпечатанная бумага для счетов скручивается.	Тип бумаги не соответствует значению, указанному в настройках.	Измените параметры принтера и повторите попытку. Откройте окно Настройка печати , перейдите на вкладку Бумага и выберите тип бумаги плотная бумага .

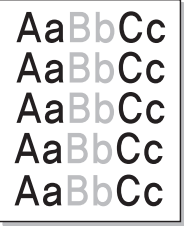
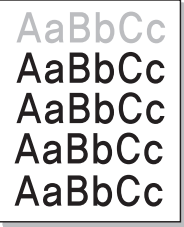
Если внутренние компоненты устройства загрязнены или бумага загружена неправильно, качество печати может заметно ухудшиться. В таблице содержатся инструкции по устранению подобных неполадок.

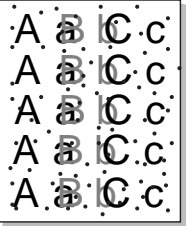
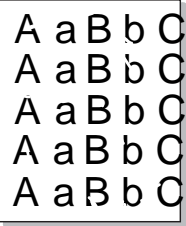
Ситуация	Решения
<p>Слишком светлое или бледное изображение</p> 	<ul style="list-style-type: none">• Вертикальные белые полосы или бледные области могут появляться на странице из-за низкого уровня тонера. Установите новый картридж.• Бумага не отвечает установленным требованиям (например, слишком влажная или жесткая).• Если вся страница слишком светлая, значит, задано слишком низкое разрешение печати или включен режим экономии тонера. Настройте разрешение печати и отключите режим экономии тонера; см. экран справки драйвера принтера.• Сочетание таких недостатков печати, как блеклые участки и смазывание, может указывать на необходимость очистки картриджа с тонером. Очистите внутренние части устройства.• Возможно загрязнена поверхность блока лазерного сканирования внутри устройства. Очистите внутренние части устройства. Если устранить неполадку не удастся, обратитесь в службу технической поддержки.
<p>Печать на верхней половине листа менее насыщенная, чем на нижней.</p> 	<p>Возможно, тонер недостаточно проникает в бумагу данного типа.</p> <ul style="list-style-type: none">• Измените параметры принтера и повторите попытку. В окне Настройка печати на вкладке Бумага выберите тип бумаги Вторичная.

Ситуация	Решения
<p>Пятна тонера</p> 	<ul style="list-style-type: none">• Бумага не отвечает установленным требованиям (например, слишком влажная или жесткая).• Загрязнен транспортный ролик. Очистите внутренние части устройства.• Возможно, загрязнен механизм подачи бумаги. Обратитесь в службу технической поддержки.
<p>Непропечатанные участки</p> 	<p>Беспорядочно расположенные на странице бледные области (обычно округлой формы) могут возникать по указанным ниже причинам:</p> <ul style="list-style-type: none">• Отдельный лист бумаги непригоден для печати. Повторите печать задания.• Неравномерная влажность бумаги или наличие на ее поверхности влажных пятен. Используйте бумагу другой марки.• Некачественная партия бумаги. Иногда при производстве бумаги образуются области, отталкивающие тонер. Используйте бумагу другой марки или другого сорта.• Измените параметры принтера и повторите попытку. Откройте меню Настройка печати, выберите вкладку Бумага, выберите тип плотная бумага или Повыш. Плотности (плотности отдельных образов бумаги см. в Краткое руководство руководстве). <p>Если устранить неполадку не удастся, обратитесь в службу технической поддержки.</p>
<p>Белые точки</p> 	<p>Белые точки могут появляться на странице по указанным ниже причинам:</p> <ul style="list-style-type: none">• Бумага слишком жесткая; внутренние элементы устройства, в том числе транспортный ролик, интенсивно загрязняются частицами бумаги. Очистите внутренние части устройства.• Возможно, загрязнен механизм подачи бумаги. Очистите внутренние части устройства. <p>Если устранить неполадку не удастся, обратитесь в службу технической поддержки.</p>

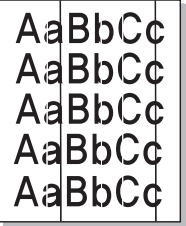
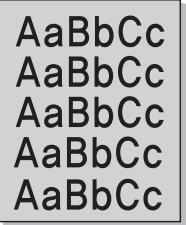
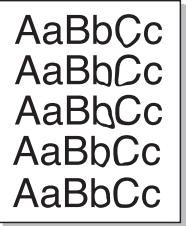
Ситуация	Решения
Вертикальные линии 	<p>Черные вертикальные полосы могут появиться на странице по указанной ниже причине.</p> <ul style="list-style-type: none">• Возможно, поцарапана поверхность (барабан) картриджа. Замените картридж с тонером. <p>Белые вертикальные полосы могут появиться на странице по указанной ниже причине:</p> <ul style="list-style-type: none">• Возможно загрязнена поверхность блока лазерного сканирования внутри устройства. Очистите внутренние части устройства. Если устранить неполадку не удастся, обратитесь в службу технической поддержки.
Черный фон 	<p>При слишком сильном затенении фона выполните указанные ниже действия:</p> <ul style="list-style-type: none">• Замените бумагу менее плотной.• Проверьте условия окружающей среды: сильное затенение фона может быть вызвано как слишком низкой, так и слишком высокой (выше 80 %) влажностью.• Замените картридж.
Разводы тонера 	<ul style="list-style-type: none">• Очистите внутренние компоненты устройства.• Проверьте тип и качество бумаги.• Замените картридж с тонером.

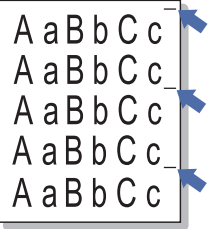
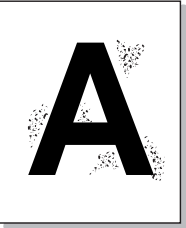
Ситуация	Решения
<p>Повторяющиеся вертикальные дефекты</p> 	<p>На стороне листа, где выполнялась печать, появляются дефекты, расположенные через равные промежутки.</p> <ul style="list-style-type: none">• Возможно, поврежден картридж. Если устранить проблему по-прежнему не удалось, замените картридж с тонером.• На некоторые детали устройства мог попасть тонер. Если дефект появляется на обратной стороне листа, такая проблема должна исчезнуть после печати нескольких страниц.• Поврежден блок термофиксатора. Обратитесь в службу технической поддержки.
<p>Рассеивание тонера</p> 	<p>Рассеивание тонера по фону происходит из-за того, что частицы тонера распределяются по странице случайным образом.</p> <ul style="list-style-type: none">• Возможно, бумага слишком влажная. Используйте для печати бумагу из другой пачки. Не вскрывайте пачки до начала использования, иначе бумага может впитать слишком много влаги.• Если рассеивание тонера происходит на конверте, измените макет печати, чтобы не печатать на клееных швах с обратной стороны: печать на них может привести к появлению дефектов.• Если рассеивание по фону происходит на всей поверхности напечатанной страницы, измените разрешение из приложения или в окне Настройка печати. Выберите правильный тип бумаги. Пример Если выбрана бумага Повыш. Плотности, но в действительности используется Обычная бумага, это может ухудшить качество печати.

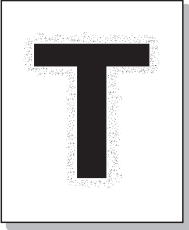
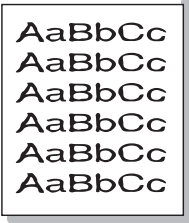
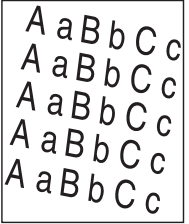
Ситуация	Решения
<p data-bbox="49 276 479 408">Частицы тонера вокруг жирных символов и изображений</p> 	<p data-bbox="506 276 1608 316">Возможно, тонер недостаточно проникает в бумагу данного типа.</p> <ul data-bbox="506 336 2186 507" style="list-style-type: none">• Измените параметры принтера и повторите попытку. В окне Настройка печати на вкладке Бумага выберите тип бумаги Вторичная. Выберите правильный тип бумаги. Пример Если выбрана бумага Повыш. Плотности, но в действительности используется Обычная бумага, это может ухудшить качество печати.
<p data-bbox="49 715 405 799">Деформированные символы</p> 	<ul data-bbox="506 719 2186 799" style="list-style-type: none">• Если символы искажены и имеют вид незакрашенных контуров, возможно, используется слишком гладкая бумага. Попробуйте выполнить печать на другой бумаге.
<p data-bbox="49 1106 389 1145">Перекося страницы</p> 	<ul data-bbox="506 1110 2186 1262" style="list-style-type: none">• Проверьте, правильно ли загружена бумага.• Проверьте тип и качество бумаги.• Убедитесь, что направляющие не слишком сильно и не слишком слабо прижаты к стопке бумаги.

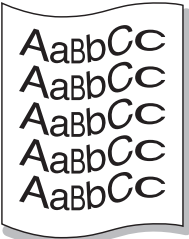
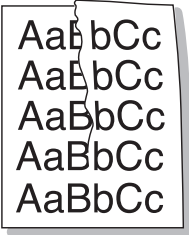
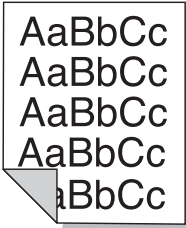
Ситуация	Решения
<p data-bbox="49 276 349 360">Сворачивание и искривление</p>  <p data-bbox="56 427 212 614">AaBbCc AaBbCc AaBbCc AaBbCc AaBbCc</p>	<ul data-bbox="504 276 2040 475" style="list-style-type: none">• Проверьте, правильно ли загружена бумага.• Проверьте тип и качество бумаги. Высокая температура и влажность могут привести к скручиванию бумаги.• Переверните пачку бумаги в лотке. Попробуйте также повернуть бумагу в лотке на 180°.
<p data-bbox="49 683 430 719">Морщинки и складки</p>  <p data-bbox="56 783 212 981">AaBbCc AaBbCc AaBbCc AaBbCc AaBbCc</p>	<ul data-bbox="504 683 2040 837" style="list-style-type: none">• Проверьте, правильно ли загружена бумага.• Проверьте тип и качество бумаги.• Переверните пачку бумаги в лотке. Попробуйте также повернуть бумагу в лотке на 180°.
<p data-bbox="49 1034 470 1166">Загрязнение напечатанных страниц с обратной стороны</p>  <p data-bbox="71 1236 226 1437">AaBbCc AaBbCc AaBbCc AaBbCc aBbCc</p>	<ul data-bbox="504 1034 1955 1077" style="list-style-type: none">• Проверьте, не просыпался ли тонер. Очистите внутренние компоненты устройства.

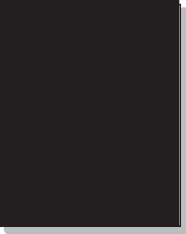
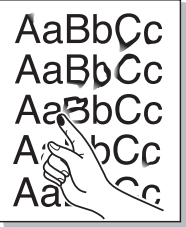
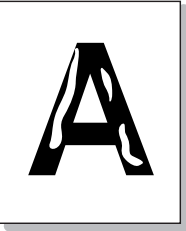
Ситуация	Решения
<p>Цветные страницы или страницы черного цвета</p> 	<ul style="list-style-type: none">• Возможно, неправильно установлен картридж. Извлеките картридж и установите его снова.• Возможно, картридж неисправен. Замените картридж с тонером.• Возможно, устройство нуждается в ремонте. Обратитесь в службу технической поддержки.
<p>Незакрепленный тонер</p> 	<ul style="list-style-type: none">• Очистите внутренние компоненты устройства• Проверьте тип и качество бумаги.• Замените картридж <p>Если устранить дефект не удастся, возможно, устройство нуждается в ремонте. Обратитесь в службу технической поддержки.</p>
<p>Непропечатка символов</p> 	<p>Непропечатка символов – это появление белых участков внутри символов, которые должны быть полностью черного цвета.</p> <ul style="list-style-type: none">• Если печать выполняется на прозрачных пленках, попробуйте использовать пленки другого типа. Непропечатка символов может быть обусловлена текстурой прозрачных пленок.• Возможно, печать выполняется на стороне листа, не предназначенной для печати. Извлеките бумагу и переверните ее.• Возможно, бумага не соответствует установленным требованиям.

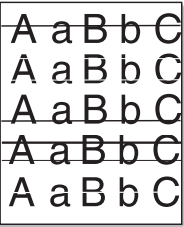
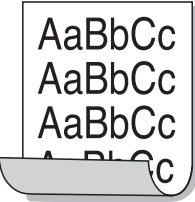
Ситуация	Решения
<p>Горизонтальные полосы</p> 	<p>Горизонтальные черные полосы и разводы могут появляться по указанным ниже причинам.</p> <ul style="list-style-type: none">• Возможно, неправильно установлен картридж. Извлеките картридж и установите его снова.• Возможно, картридж неисправен. Замените картридж с тонером <p>Если устранить дефект не удастся, возможно, устройство нуждается в ремонте. Обратитесь в службу технической поддержки.</p>
<p>Сворачивание.</p> 	<p>Если готовые документы скручиваются или бумага не подается в устройство, выполните указанные ниже действия:</p> <ul style="list-style-type: none">• Переверните пачку бумаги в лотке. Попробуйте также повернуть бумагу в лотке на 180°.• Измените параметры бумаги и повторите попытку. Откройте окно Настройка печати, перейдите на вкладку Бумага и выберите тип бумаги тонкая бумага.
<ul style="list-style-type: none">• На нескольких страницах появляется неизвестное изображение• Незакрепленный тонер• Снижается яркость печати или появляются загрязнения	<p>Возможно, устройство используется на высоте 1 000 и более метров. Большая высота может влиять на качество печати: тонер может плохо закрепляться, а изображение быть слишком светлым. Установите для устройства правильное значение высоты (см. «Поправка на высоту» на стр. 44).</p>



Типичные проблемы в операционной системе Windows

Ситуация	Рекомендуемые действия
Во время установки на экран выводится сообщение: «Файл уже используется».	Закройте все приложения. Удалите все приложения из группы автозагрузки и перезапустите ОС Windows. Переустановите драйвер принтера.
На экран выводится сообщение: «Общая ошибка защиты», «Ошибка OE», «Spool32» или «Недопустимая операция».	Закройте все приложения, перезагрузите Windows и повторите попытку напечатать документ.
На экран выводятся сообщения «Ошибка печати» или «Ошибка. Превышено время ожидания».	Эти сообщения могут появляться во время печати. Дождитесь завершения устройством процесса печати. Если сообщение появляется в режиме ожидания или после завершения процесса печати, проверьте соединение и/или наличие ошибок.



Дополнительную информацию по сообщениям об ошибках в Microsoft Windows 2000/XP/2003/Vista см. в соответствующих руководствах пользователя по этим системам.



Типичные проблемы в операционной системе Mac OS

Ситуация	Рекомендуемые действия
<p>Файлы PDF печатаются некорректно. некоторые фрагменты графики, текста или иллюстраций отсутствуют.</p>	<p>Печать файла PDF в виде изображения позволяет правильно напечатать документ. В настройках печати Acrobat включите опцию Печатать как изображение.</p> <div data-bbox="629 592 2197 759"><p>Печать файла PDF в виде изображения занимает больше времени, чем обычно.</p></div>
<p>После печати документа задание не исчезает из очереди печати (в операционной системе Mac OS X 10.3.2).</p>	<p>Обновите операционную систему Mac OS до версии Mac OS X 10.3.3 или выше.</p>
<p>В режиме печати обложки некоторые буквы не печатаются надлежащим образом.</p>	<p>Среда Mac OS не позволяет создавать шрифты во время печати титульной страницы. Буквы английского алфавита и цифры в режиме печати титульной страницы отображаются без искажений.</p>
<p>Неправильная передача цветов при печати документа из приложения Acrobat Reader (версия 6.0 или более поздней версии) в Mac OS.</p>	<p>Убедитесь в том, что настройки разрешения в драйвере устройства и в программе Acrobat Reader совпадают.</p>



Дополнительную информацию о сообщениях об ошибках см. в руководстве пользователя Mac OS.



Типичные проблемы в операционной системе Linux

Ситуация	Рекомендуемые действия
Устройство не печатает.	<ul style="list-style-type: none">• Проверьте, установлен ли в системе драйвер принтера. Откройте средство Unified Driver Configurator и на вкладке Printers в окне Printers configuration проверьте список доступных принтеров. Данное устройство должно быть в этом списке. Если это не так, запустите Add new printer wizard для настройки устройства.• Проверьте, включено ли устройство. В окне Printers configuration выберите устройство из списка принтеров. Просмотрите описание устройства на панели Selected printer. Если строка состояния содержит строку Stopped, нажмите кнопку Start. После этого принтер должен возобновить нормальную работу. Состояние остановки может возникать в случае некоторых неполадок при печати.• Проверьте, заданы ли в приложении специальные параметры печати, например, «-ogaw». Если параметр командной строки содержит -ogaw, удалите его, чтобы печать выполнялась правильно. В программе Gimp Front-end выберите пункты print — Setup printer и отредактируйте значение параметра в командной строке.

Ситуация	Рекомендуемые действия
Устройство не печатает страницы целиком, и они выходят наполовину пустыми.	Это известная проблема, возникающая в том случае, когда на цветном устройстве в 64-разрядной версии системы Linux используется пакет Ghostscript 8.51 или более ранний. Об этой проблеме сообщалось на веб-сайте bugs.ghostscript.com в статье Ghostscript Bug 688252. Она устранена в пакете AFPL Ghostscript 8.52 и более поздних версий. Для устранения этой проблемы загрузите последнюю версию пакета AFPL Ghostscript с веб-сайта http://sourceforge.net/projects/ghostscript/ и установите ее.
При печати документа появляется сообщение об ошибке: «Cannot open port device file».	Во время печати не следует изменять значения параметров выполняемого задания печати (например с помощью служебной программы LPR). Известные версии сервера CUPS прерывают задание печати при изменении его параметров и пытаются повторно запустить прерванное задание. Поскольку драйвер Unified Linux Driver блокирует порт устройства во время печати, после внезапного прекращения работы драйвера порт остается заблокированным и недоступным для последующих заданий печати. В этом случае попробуйте освободить порт, нажав кнопку Release port в окне Port configuration .



Дополнительные сведения о сообщениях об ошибках см. в руководстве пользователя ОС Linux.



Типичные проблемы при использовании PostScript

Ошибки, описанные ниже, связаны с языком PS и появляются при одновременном использовании нескольких языков принтера.

Проблема	Возможная причина	Решение
Файл PostScript не выводится на печать.	Драйвер PostScript установлен неправильно.	<ul style="list-style-type: none">• Установите драйвер PostScript (см. «Установка программного обеспечения» на стр. 4).• Напечатайте страницу конфигурации и проверьте, доступен ли язык PS для печати.• Если неисправность не устранена, обратитесь в службу технической поддержки.
Выводится отчет Ошибка проверки лимита.	Задание печати слишком сложное.	Упростите документ или установите дополнительную память.
Распечатывается страница ошибок PostScript.	Возможно, формат задания печати не соответствует формату PostScript.	Выберите формат PostScript для задания печати. Проверьте, не ожидает ли приложение отправки файла настройки или заголовка PostScript на устройство.

Проблема	Возможная причина	Решение
В настройках драйвера не выбран дополнительный лоток.	Драйвер принтера не настроен для работы с дополнительным лотком.	Откройте окно свойств драйвера PostScript, перейдите на вкладку Параметры устройства и выберите параметры лотка.

If you have any comments or questions regarding Samsung products, contact the Samsung customer care center.

Country/Region	Customer Care Center	Web Site
ALBANIA	42 27 5755	
ARGENTINE	0800-333-3733	www.samsung.com
ARMENIA	0-800-05-555	
AUSTRALIA	1300 362 603	www.samsung.com
AUSTRIA	0810-SAMSUNG (7267864, € 0.07/min)	www.samsung.com
AZERBAIJAN	088-55-55-555	
BAHRAIN	8000-4726	www.samsung.com
BELARUS	810-800-500-55-500	
BELGIUM	02-201-24-18	www.samsung.com /be (Dutch) www.samsung.com /be_fr (French)
BOSNIA	05 133 1999	
BRAZIL	0800-124-421 4004-0000	www.samsung.com
BULGARIA	07001 33 11	www.samsung.com

Country/Region	Customer Care Center	Web Site
CANADA	1-800-SAMSUNG (726-7864)	www.samsung.com
CHILE	800-SAMSUNG (726-7864)	www.samsung.com
CHINA	400-810-5858	www.samsung.com
COLOMBIA	01-8000112112	www.samsung.com
COSTA RICA	0-800-507-7267	www.samsung.com
CROATIA	062 SAMSUNG (062 726 7864)	www.samsung.com
CZECH REPUBLIC	800-SAMSUNG (800-726786)	www.samsung.com
	Samsung Zrt., česká organizační složka, Oasis Florenc, Sokolovská394/17, 180 00, Praha 8	
DENMARK	70 70 19 70	www.samsung.com
DOMINICA	1-800-751-2676	www.samsung.com
ECUADOR	1-800-10-7267	www.samsung.com
EGYPT	0800-726786	www.samsung.com
EIRE	0818 717100	www.samsung.com
EL SALVADOR	800-6225	www.samsung.com

Country/Region	Customer Care Center	Web Site
ESTONIA	800-7267	www.samsung.com
FINLAND	030-6227 515	www.samsung.com
FRANCE	01 48 63 00 00	www.samsung.com
GERMANY	01805 - SAMSUNG (726-7864 € 0,14/min)	www.samsung.com
GEORGIA	8-800-555-555	
GREECE	IT and Mobile : 80111-SAMSUNG (80111 7267864) from land line, local charge/ from mobile, 210 6897691 Cameras, Camcorders, Televisions and Household Appliances From mobile and fixed 2106293100	www.samsung.com
GUATEMALA	1-800-299-0013	www.samsung.com
HONDURAS	800-27919267	www.samsung.com
HONG KONG	(852) 3698-4698	www.samsung.com /hk www.samsung.com /hk_en/

Country/Region	Customer Care Center	Web Site
HUNGARY	06-80-SAMSUNG (726-7864)	www.samsung.com
INDIA	3030 8282 1800 3000 8282	www.samsung.com
INDONESIA	0800-112-8888 021-5699-7777	www.samsung.com
IRAN	021-8255	www.samsung.com
ITALY	800-SAMSUNG (726-7864)	www.samsung.com
JAMAICA	1-800-234-7267	www.samsung.com
JAPAN	0120-327-527	www.samsung.com
JORDAN	800-22273	www.samsung.com
KAZAKHSTAN	8-10-800-500-55-500 (GSM:7799)	www.samsung.com
KOSOVO	+381 0113216899	
KUWAIT	183-2255	www.samsung.com
KYRGYZSTAN	00-800-500-55-500	www.samsung.com
LATVIA	8000-7267	www.samsung.com
LITHUANIA	8-800-77777	www.samsung.com

Country/Region	Customer Care Center	Web Site
LUXEMBURG	261 03 710	www.samsung.com
MALAYSIA	1800-88-9999	www.samsung.com
MACEDONIA	023 207 777	
MEXICO	01-800-SAMSUNG (726-7864)	www.samsung.com
MOLDOVA	00-800-500-55-500	
MONTENEGRO	020 405 888	
MOROCCO	080 100 2255	www.samsung.com
NIGERIA	080-SAMSUNG (726-7864)	www.samsung.com
NETHERLANDS	0900-SAMSUNG (0900-7267864) (€ 0,10/min)	www.samsung.com
NEW ZEALAND	0800 SAMSUNG (0800 726 786)	www.samsung.com
NICARAGUA	00-1800-5077267	www.samsung.com
NORWAY	815-56 480	www.samsung.com
OMAN	800-SAMSUNG (726-7864)	www.samsung.com
PANAMA	800-7267	www.samsung.com

Country/Region	Customer Care Center	Web Site
PERU	0-800-777-08	www.samsung.com
PHILIPPINES	1800-10-SAMSUNG (726-7864) 1-800-3-SAMSUNG (726-7864) 1-800-8-SAMSUNG (726-7864) 02-5805777	www.samsung.com
POLAND	0 801 1SAMSUNG (172678) 022-607-93-33	www.samsung.com
PORTUGAL	80820-SAMSUNG (726-7864)	www.samsung.com
PUERTO RICO	1-800-682-3180	www.samsung.com
RUMANIA	08010 SAMSUNG (08010 726 7864) only from landline, local network Romtelecom - local tariff /021 206 01 10 for landline and mobile, normal tariff.	www.samsung.com
RUSSIA	8-800-555-55-55	www.samsung.com

Country/Region	Customer Care Center	Web Site
SAUDI ARABIA	9200-21230	www.samsung.com
SERBIA	0700 SAMSUNG (0700 726 7864)	www.samsung.com
SINGAPORE	1800-SAMSUNG (726-7864)	www.samsung.com
SLOVAKIA	0800-SAMSUNG (726-7864)	www.samsung.com
SOUTH AFRICA	0860 SAMSUNG (726-7864)	www.samsung.com
SPAIN	902-1-SAMSUNG (902 172 678)	www.samsung.com
SWEDEN	0771 726 7864 (SAMSUNG)	www.samsung.com
SWITZERLAND	0848-SAMSUNG (7267864, CHF 0.08/min)	www.samsung.com /ch www.samsung.com /ch_fr/
TADJIKISTAN	8-10-800-500-55-500	www.samsung.com
TAIWAN	0800-329-999	www.samsung.com
THAILAND	1800-29-3232 02-689-3232	www.samsung.com

Country/Region	Customer Care Center	Web Site
TRINIDAD & TOBAGO	1-800-SAMSUNG (726-7864)	www.samsung.com
TURKEY	444 77 11	www.samsung.com
U.A.E	800-SAMSUNG (726-7864)	www.samsung.com
U.K	0330 SAMSUNG (726-7864)	www.samsung.com
U.S.A	1-800-SAMSUNG (726-7864)	www.samsung.com
UKRAINE	0-800-502-000	www.samsung.com /ua www.samsung.com /ua_ru
UZBEKISTAN	8-10-800-500-55-500	www.samsung.com
VENEZUELA	0-800-100-5303	www.samsung.com
VIETNAM	1 800 588 889	www.samsung.com



Представленный ниже глоссарий поможет ознакомиться с продуктом. Здесь разъясняется терминология, которая обычно используется при описании процесса печати, в том числе и в данном руководстве пользователя.

802.11

802.11 — это набор стандартов беспроводной связи в локальных сетях (WLAN), разработанный комитетом стандартизации IEEE LAN/MAN (IEEE 802).

802.11b/g/n

Стандарт 802.11b/g/n позволяет использовать одно и то же оборудование в полосе частот 2,4 ГГц. Стандарт 802.11b обеспечивает полосу пропускания до 11 Мбит/с, а 802.11n — до 150 Мбит/с. На скорость передачи данных устройств 802.11b/g/n может влиять излучение микроволновых печей, беспроводных телефонов и устройств Bluetooth.

Точка доступа

Точка доступа или беспроводная точка доступа (AP или WAP) — устройство, объединяющее беспроводные устройства связи в рамках беспроводных локальных сетей (WLAN). Оно действует как центральный передатчик и приемник радиосигналов в сети WLAN.

ADF

Автоматический податчик документов (ADF) — модуль сканирования, который автоматически подает лист оригинала, так что устройство может сразу отсканировать несколько страниц.

AppleTalk

AppleTalk — это определенный набор протоколов, разработанный компанией Apple для компьютерных сетей. Он был включен в оригинальный Macintosh (1984), а сейчас его использование ограничивается компанией Apple в пользу сетей TCP/IP.

Битовая глубина

Термин компьютерной графики, означающий число битов, которые используются для описания цвета каждого пикселя растрового изображения. Большая глубина цвета дает более широкий диапазон отдельных цветов. С возрастанием количества битов число возможных цветов становится слишком большим для карты цветов. Однобитный цвет обычно называют монохромным или черно-белым.

BMP

Растровый графический формат внутреннего использования графической подсистемы Microsoft Windows (GDI), который обычно применяется в качестве простого формата графических файлов на этой платформе.

BOOTP

Протокол начальной загрузки. Сетевой протокол, используемый для автоматического получения клиентом своего IP-адреса. Получение IP-адреса происходит во время загрузки компьютеров или операционных систем, запущенных на этих компьютерах. Серверы BOOTP назначают IP-адрес каждому сетевому клиенту из адресного пула. BOOTP дает возможность бездисковым рабочим станциям получать IP-адрес перед загрузкой какой-либо современной операционной системы.

CCD

Прибор с зарядовой связью (CCD) — устройство, обеспечивающее выполнение задания сканирования. Механизм блокировки CCD также используется для удержания модуля CCD с целью предотвращения повреждений при передвижении аппарата.

Сортировка

Сортировка — это процесс печати задания наборами по несколько копий. Если выбрана сортировка, то устройство сначала печатает полный набор, а потом дополнительные копии.

Панель управления

Панель управления — это часть корпуса, как правило, вертикальная, на которой расположены элементы управления и индикации. Обычно они находятся на передней панели устройства.

Заполнение

Печатный термин, используемый для измерения расхода тонера при печати. Например, заполнение 5 % означает, что лист А4 приблизительно на 5 % заполнен изображениями или текстом. Если копия документа или его оригинал содержит сложные изображения или большой объем текста, заполнение будет большим и соответственно возрастет расход тонера.

CSV

Значения, разделенные запятыми (CSV). Данный тип формата файлов используется для обмена данными между неродственными приложениями. Из-за применения в Microsoft Excel этот формат стал стандартом де-факто в отрасли, даже среди платформ, выпущенных другими производителями.

DADF

Дуплексный автоподатчик документов (DADF) — это модуль сканирования, который автоматически подает и переворачивает лист оригинала, так что устройство может отсканировать его с обеих сторон.

По умолчанию

Значение или параметр, которые действуют при начальной установке принтера, его перезагрузке или инициализации.

DHCP

Протокол динамической конфигурации сетевого узла (DHCP) является сетевым протоколом «клиент-сервер». Сервер DHCP предоставляет параметры конфигурации на конкретный запрос от клиента DHCP, обычно компьютеру клиента параметры требуются для подключения к сети. DHCP предоставляет также механизм назначения IP-адреса компьютеру клиента.

DIMM

Модуль памяти с двухрядным расположением выводов (DIMM) — небольшая печатная плата, предназначенная для хранения данных. DIMM хранит все данные принтера, такие как данные для печати и полученные факсы.

DLNA

Альянс цифровых домашних сетей (DLNA) — стандарт, который позволяет устройствам, подключенным к домашней сети, обмениваться информацией друг с другом.

DNS

Служба доменных имен (DNS) — система, которая хранит информацию, связанную с доменными именами в распределенной по сети базе данных, такой как Интернет.

Матричный принтер

Матричный принтер — это тип компьютерного печатающего устройства с печатающей головкой, которая перемещается над листом вперед-назад. Печать происходит, когда к бумаге прижимается пропитанная чернилами тканевая лента, почти как в печатной машинке.

DPI

Точек на дюйм (DPI) — единица измерения разрешения, используемая для сканирования и печати. В целом большее значение DPI обеспечивает более высокое разрешение, больше видимых деталей изображения и больший размер файла.

DRPD

Режим распознавания условного звонка. Функция условного звонка — это услуга телефонной компании, позволяющая использовать одну телефонную линию для работы с несколькими телефонными номерами.

Модуль двусторонней печати

Механизм для автоматического переворачивания листа бумаги, с помощью которого устройство может выполнять сканирование или печать на обеих сторонах бумаги. Принтер, оснащенный модулем двусторонней печати, может печатать на обеих сторонах бумаги в течение одного цикла печати.

Рабочая нагрузка

Рабочая нагрузка — это количество страниц в месяц, которое принтер может напечатать без ухудшения качества печати. Обычно принтер имеет ограничение технического ресурса, например количество страниц в год. Технический ресурс, как правило, определяется средним количеством отпечатков в течение срока гарантийного обслуживания. Например, при рабочей нагрузке 48 000 страниц в месяц, принимая в расчет 20 рабочих дней, предельное количество страниц в день составляет 2 400.

ЕСМ

Режим исправления ошибок (ЕСМ) — необязательный режим передачи данных, имеющийся в факсимильных аппаратах или в факс-модемах класса 1. Он автоматически регистрирует и исправляет ошибки в процессе передачи факса, которые иногда возникают из-за помех в телефонной линии.

Эмуляция

Эмуляция — это техника получения при помощи одного устройства тех же результатов, что и при использовании другого.

Эмулятор дублирует функции одной системы при помощи другой системы, так что вторая система ведет себя как первая. При эмуляции стараются точно воспроизвести внешние особенности функционирования, в отличие от симуляции, при которой речь идет об абстрактной модели симулируемой системы, часто имея в виду ее внутреннее состояние.

Ethernet

Ethernet — это технология организации компьютерных сетей на основе передачи кадров, используемая при создании локальных сетей. Она определяет метод проводного подключения и передачи сигналов на физическом уровне, форматы кадров и протоколы на уровне MAC (управление доступом к среде)/канальном уровне модели OSI. Наиболее полно Ethernet характеризует стандарт IEEE 802.3. Он стал самой распространенной технологией, применяемой для организации локальных сетей начиная с 1990-х годов и по сей день.

EtherTalk

Набор протоколов, разработанный компанией Apple Computer для компьютерных сетей. Он был включен в оригинальный Macintosh (1984), а сейчас его использование ограничивается компанией Apple в пользу сетей TCP/IP.

FDI

Внешний интерфейс устройства (FDI) — это плата, устанавливаемая для подключения внешнего устройства, такого как монетоприемник или карт-ридер. Такие устройства позволяют предоставлять платные услуги печати.

FTP

Протокол передачи файлов (FTP) — широко используемый протокол для обмена файлами в любой сети, поддерживающей протокол TCP/IP (такой как Интернет или Интранет).

Термофиксатор

Часть лазерного принтера, которая фиксирует тонер на материале для печати. Состоит из нагревательного ролика и ролика давления. Нанесенный на бумагу тонер закрепляется термофиксатором путем нагревания под давлением, поэтому из лазерного принтера выходит теплая бумага.

Шлюз

Соединение между компьютерными сетями или между компьютерной сетью и телефонной линией. Является очень распространенным, так как представляет собой компьютер или сеть, которая разрешает доступ другому компьютеру или сети.

Оттенки серого

Оттенки серого соответствуют светлым и темным участкам изображения при преобразовании цветных изображений в черно-белые; различные цвета представляются разными оттенками серого.

Полутона

Тип изображения, где оттенки серого имитируются печатью точек с различной плотностью. В интенсивно закрашенных областях количество точек больше, а в более светлых — меньше.

HDD

Жесткий диск (HDD) — устройство долговременного хранения информации, в котором данные в цифровом виде хранятся на быстро вращающихся дисках с намагниченными поверхностями.

IEEE

Институт инженеров по электротехнике и радиоэлектронике (IEEE) — международная некоммерческая организация, которая занимается продвижением технологий, связанных с электричеством.

IEEE 1284

Стандарт параллельного порта 1284, который был разработан Институтом инженеров по электротехнике и радиоэлектронике (IEEE). Термин 1284-B описывает особый тип разъема на конце параллельного кабеля, который подключается к периферийному устройству (например, к принтеру).

Внутренняя сеть

Частная сеть, в которой используются протоколы Интернета, связь между узлами в сети и, возможно, общедоступная система связи, обеспечивающая защиту части информации организации или операций с ее сотрудниками. Иногда термин относится только к видимой службе, внутреннему веб-сайту.

IP-адрес

IP-адрес — уникальное число, которое используется сетевыми устройствами для идентификации и взаимодействия друг с другом по сети с использованием стандарта Internet Protocol.

IPM

Изображений в минуту (IPM) — показатель скорости принтера. Значение IPM показывает количество односторонних листов, которое принтер может напечатать за одну минуту.

IPP

Интернет-протокол печати (IPP) определяет стандартный протокол печати, а также управления заданиями печати, размерами носителя, разрешением и т. п. IPP может использоваться локально или через Интернет для сотен принтеров, он поддерживает также контроль доступа, идентификацию и шифрование данных, что значительно расширяет его возможности и обеспечивает большую безопасность при печати по сравнению с предыдущими протоколами.

IPX/SPX

IPX/SPX означает обмен пакетами в Интернете/последовательный обмен пакетами. Это сетевой протокол, используемый операционной системой Novell NetWare. Как IPX, так и SPX обеспечивают службу подключения подобно TCP/IP, при этом протокол IPX имеет сходство с IP, а SPX имеет сходство с TCP. IPX/SPX первоначально был разработан для локальных сетей (LAN) и отличается эффективностью (по производительности превышает протокол TCP/IP в LAN).

ISO

Международная организация по стандартизации (ISO) — международный орган, членами которого являются представители национальных органов стандартизации. ISO публикует промышленные и коммерческие стандарты, используемые во всем мире.

ITU-T

Международный союз электросвязи — международная организация, созданная с целью стандартизации и регулирования международных радио- и телекоммуникаций. В его основные задачи входит стандартизация, распределение радиочастот и организация мероприятий связи между разными странами, чтобы обеспечить работу международной телефонной связи. «Т» в аббревиатуре ITU-T означает телекоммуникации.

Диаграмма ITU-T №1

Стандартная тестовая диаграмма, публикуемая ITU-T для передачи документов по факсимильной связи.

JBIG

Объединенная экспертная группа по бинарным изображениям (JBIG) — стандарт сжатия изображений без потерь качества и четкости; был разработан для сжатия бинарных изображений, в частности, факсов, но может применяться также для других изображений.

JPEG

Объединенная экспертная группа по фотографии (JPEG) — наиболее распространенный стандартный метод сжатия фотографических изображений с частичной потерей качества. Этот формат используется для хранения и передачи фотографий в Интернете.

LDAP

Облегченный протокол доступа к каталогам (LDAP) — сетевой протокол для запросов и изменений служб каталогов, работающих по протоколу TCP/IP.

LED

Светодиодный индикатор (LED) — полупроводниковый элемент, который отображает состояние устройства.

MAC-адрес

Адрес контроля доступа к среде (MAC) — уникальный идентификатор устройства, присоединенного к сетевой среде. MAC-адрес — уникальное 48-битовое число; обычно записывается в виде 12 шестнадцатеричных символов, сгруппированных попарно (например, 00-00-0c-34-11-4e). Этот адрес обычно жестко запрограммирован в плате сетевого интерфейса (NIC) ее производителем и используется, чтобы помочь маршрутизаторам найти устройство в обширных сетях.

MFP

Многофункциональный принтер (MFP) — офисное устройство, сочетающее в одном корпусе функции принтера, копировального устройства, факса, сканера и т. п.

МН

Модифицированный алгоритм Хаффмана (МН) — алгоритм сжатия данных (изображений), передаваемых факсимильными аппаратами; рекомендуется стандартом ITU-T T.4. Данный алгоритм имеет схему продольного кодирования на основе словаря кодов, оптимизированную для эффективного сжатия пустых участков. Так как большинство факсов состоит в основном из пустых участков, это позволяет свести к минимуму время передачи большинства факсов.

MMR

Модифицированный метод модификации READ (MMR) — метод сжатия данных, рекомендованный ITU-T T.6.

Модем

Устройство, модулирующее сигнал несущей частоты путем кодирования цифровой информации, а также демодулирующее такой сигнал несущей частоты путем декодирования переданной информации.

MR

Модифицированный метод READ (MMR) — метод сжатия данных, рекомендованный ITU-T T.4. Посредством метода MR кодируется первая отсканированная строка с помощью алгоритма МН. Следующая строка сравнивается с предыдущей, определяются различия между ними, затем эти различия кодируются и передаются.

NetWare

Сетевая операционная система, разработанная компанией Novell, Inc. Сначала она использовала кооперативную многозадачность для поддержки различных служб на ПК, а сетевые протоколы были основаны на первичном стеке Xerox XNS. В настоящее время NetWare поддерживает как TCP/IP, так и IPX/SPX.

OPC

Фотобарабан (OPC) — механизм, который формирует виртуальное изображение для печати с помощью лазерного луча. Обычно представляет собой цилиндр цвета ржавчины или зеленого цвета.

Поверхность барабана, содержащегося в блоке формирования изображения, медленно изнашивается в ходе эксплуатации принтера. Барабан изнашивается из-за контакта с проявляющей кистью картриджа, чистящим механизмом и бумагой; в случае износа его следует заменить надлежащим образом.

Оригиналы

Первые экземпляры (например, документа, фотографии или текста), которые копируются, воспроизводятся или переводятся, но которые сами не были скопированы или получены из чего-то другого.

OSI

Взаимодействие открытых систем (OSI) — модель, разработанная для связи Международной Организацией Стандартизации (ISO). OSI представляет стандартный модульный принцип архитектуры сети, который делит требуемый набор комплексных функций на управляемый, автономный и функциональный слои. Этими слоями являются (сверху вниз): приложение, презентация, сеанс, передача, сеть, канал передачи данных и физическая связь.

PABX

Офисная автоматическая телефонная станция (PABX) — автоматическая телефонная система коммутации, действующая в пределах учреждения.

PCL

Язык управления печатью (PCL) — язык описания страниц (PDL), разработанный компанией HP в качестве протокола принтера, который стал промышленным стандартом. Изначально разработанный для первых струйных принтеров, PCL был выпущен и в других вариантах: для термографических печатающих устройств, матричных и лазерных принтеров.

PDF

Формат переносимого документа (PDF) — разработанный компанией Adobe Systems и защищенный патентом формат файла для представления двумерных документов в виде, не зависящем от отображающего устройства и его разрешения.

PostScript

PostScript (PS) — язык описания страниц и язык программирования, используемый в основном в электронике и настольных издательских системах. Для создания изображения программа PostScript проходит через интерпретатор.

Драйвер принтера

Программа, используемая для передачи команд и данных с компьютера на принтер.

Материал для печати

Это материалы, такие как бумага, конверты, наклейки и прозрачная пленка, которые можно использовать в принтерах, сканерах, факсах и копировальных аппаратах.

PPM

Страниц в минуту (PPM) — метод измерения скорости работы принтера, означающий количество страниц, которые принтер может напечатать за одну минуту.

Файл PRN

Интерфейс, который упрощает работу, т. к. позволяет программному обеспечению взаимодействовать с драйвером устройства с помощью обычных системных команд ввода/вывода.

Протокол

Обозначение или стандарт, который устанавливает или управляет соединением, связью и передачей данных между двумя вычислительными устройствами.

PS

См. PostScript.

PSTN

Коммутируемая телефонная сеть общего пользования (PSTN) — сеть общедоступных мировых телефонных сетей с коммутацией каналов, которая обычно маршрутизируется через коммутатор (например, в производственных помещениях).

RADIUS

Служба дистанционной аутентификации пользователей по коммутируемым линиям (RADIUS) — протокол удаленной аутентификации и учета пользователей. RADIUS обеспечивает централизованное управление такими данными аутентификации, как имена и пароли пользователей, с помощью принципов AAA (аутентификация, проверка полномочий и учета) для управления сетевым доступом.

Разрешение

Резкость изображения, измеряемая в точках на дюйм (тчк/дюйм). Чем больше количество точек на дюйм, тем выше разрешение.

SMB

Блок серверных сообщений (SMB) — сетевой протокол, применяемый в основном для предоставления общего доступа к файлам, принтерам, последовательным портам и различным каналам связи между узлами сети. Кроме того, обеспечивает механизм связи с аутентификацией.

SMTP

Простой протокол электронной почты (SMTP) — стандарт для передачи электронной почты в Интернете. SMTP — относительно простой протокол на основе текста, в котором указывается один или несколько получателей сообщения, а затем передается текст сообщения. Это протокол «клиент-сервер», по которому клиент передает сообщения электронной почты серверу.

SSID

Идентификатор набора служб (SSID) — название беспроводной локальной сети. Все устройства локальной беспроводной сети обладают единым SSID, благодаря чему взаимодействуют друг с другом. Название SSID является регистрозависимым, а его длина не превышает 32 символов.

Маска подсети

Маска подсети используется в сочетании с сетевым адресом для определения того, какая часть адреса является сетевым адресом, а какая — ведущим адресом.

TCP/IP

Протокол TCP и протокол Интернета (IP) — набор протоколов связи, реализующий стек протоколов, на основе которого работает Интернет и большинство коммерческих сетей.

TCR

Отчет подтверждения передачи (TCR) предоставляет сведения о каждой передаче данных, такие как состояние задания, результат передачи и количество отправленных страниц. Этот отчет может печататься после каждого задания или только после неудачной передачи.

TIFF

Теговый формат файлов изображения (TIFF) — формат растрового изображения с переменным разрешением. Обычно TIFF описывает данные изображений, поступающие от сканера. Изображения в формате TIFF используют теги, то есть ключевые слова, определяющие характеристики содержащегося в файле изображения. Этот гибкий и независимый от платформы формат может использоваться для изображений, полученных при помощи различных приложений обработки изображений.

Картридж с тонером

Своеобразный контейнер с тонером, используемый в печатающих устройствах. Тонер — это порошок, который используется в лазерных принтерах и фотокопировальных устройствах. С его помощью формируется текст и изображения на материалах для печати. Тонер может плавиться под воздействием температуры и давления термофиксатора, за счет чего он прилипает к волокнам бумаги.

TWAIN

Промышленный стандарт для сканеров и программного обеспечения. При использовании TWAIN-совместимого сканера с TWAIN-совместимой программой сканирование может быть запущено из программы. TWAIN представляет собой программный интерфейс приложения записи изображений для операционных систем Microsoft Windows и Apple Macintosh.

Путь UNC

Универсальное соглашение об именовании (UNC) — стандартный метод доступа к сетевым ресурсам в Windows NT и других продуктах Microsoft. Формат пути UNC выглядит следующим образом:

```
\\<имя_сервера>\<имя_ресурса>\<дополнительный_каталог>
```

URL

Унифицированный указатель ресурса (URL) — глобальный адрес документов и ресурсов в сети Интернет. Первая часть адреса указывает на используемый протокол, вторая определяет IP-адрес домена, в котором находится ресурс.

USB

Универсальная последовательная шина (USB) — стандарт, разработанный компанией USB Implementers Forum, Inc., для соединения компьютеров и периферийных устройств. В отличие от параллельного порта, USB разработан для обеспечения одновременного подключения нескольких периферийных устройств к одному USB-порту компьютера.

Водяной знак

Водяной знак — это различимое изображение или узор, которое более четко видно на просвет. Водяные знаки впервые были использованы в Болонье, Италия, в 1282 году; они применялись производителями бумаги для идентификации своей продукции, а также на почтовых марках, банкнотах и других правительственных документах, чтобы воспрепятствовать подделкам.

WEP

Протокол шифрования в беспроводной связи (WEP) — протокол безопасности, описанный стандартом IEEE 802.11, который обеспечивает тот же уровень защиты, что и в проводных локальных сетях. Безопасность в WEP обеспечивается за счет шифрования передаваемых по радиосигналу данных от одной конечной точки к другой.

WIA

Архитектура записи изображений Windows (WIA) — архитектура записи изображений, первоначально введенная в Windows Me и Windows XP. Сканирование можно запустить из этих операционных систем при помощи WIA-совместимого сканера.

WPA

Защищенный доступ Wi-Fi (WPA) — класс систем защиты беспроводных (Wi-Fi) компьютерных сетей, созданный для усовершенствования функций обеспечения безопасности WEP.

WPA-PSK

WPA-PSK (общий ключ WPA) — специальный режим работы WPA, созданный для малого бизнеса и домашних пользователей. Общий ключ (пароль) указывается в беспроводной точке доступа (WAP) и в других портативных или настольных устройствах. В режиме WPA-PSK при каждом сеансе связи между беспроводным клиентом и соответствующей точкой доступа происходит генерация уникального ключа, что повышает безопасность соединения.

WPS

Защищенная настройка Wi-Fi (WPS) — стандарт для создания беспроводной домашней сети. Если точка беспроводного доступа поддерживает WPS, можно легко настроить беспроводное подключение к сети без компьютера.

XPS

Разработанный Microsoft формат XML Paper Specification (XPS) является спецификацией Page Description Language (PDL) и новым форматом, совмещающим преимущества переносимого и электронного документа. Это спецификация, основанная на XML, на новом способе печати и векторном, независимом от устройства формате документа.

С

свойства	
функции устройства	29

G

general settings	36
------------------	----

L

Linux	
unifled driver configurator	77
переустановка драйвера для подключения с помощью кабеля USB 10	
печать	59
работа с программой SetIP	17
свойства принтера	60
установка драйвера для подключения через кабель USB	8
установка драйвера для подключения через сеть	21
часто встречающиеся проблемы в ОС Linux	99

M

Macintosh	
переустановка драйвера для подключения с помощью кабеля USB	

7	
печать	56
работа с программой SetIP	16
установка драйвера для подключения через кабель USB	5
установка драйвера для подключения через сеть	19
часто встречающиеся проблемы в операционной системе Mac OS	98

S

SyncThru Web Service	
общая информация	68
service contact numbers	103

U

UNIX	
печать	62
установка драйвера для подключения через сеть	22
USBкабель	
переустановка драйвера	7, 10
установка драйвера	5, 8

W

Windows	
работа с программой SetIP	15

установка драйвера для подключения через сеть	18
часто встречающиеся проблемы в ОС Windows	97

В

водяной знак	
изменение	52
создание	52
удаление	52

Г

гlossарий	107
-----------	-----

Д

Драйвер PostScript	
решение проблем	101

Ж

ЖКдисплей	
обзор состояния устройства	31

И

Изменение	45
информация об устройстве	31
использование справки	58

К

карт с тонером	
меры предосторожности	65
не Samsung и повторно заправленные	66
приблизительный срок службы	66
хранение	65

Н

настройка	
состояние устройства	31
настройка шрифта	45
неполадки	
некачественная печать	89
проблемы печати	84
проблемы при подаче бумаги	81
проблемы с электропитанием	83

О

общие настройки	32, 34, 35, 40
отчеты	
информация об устройстве	31, 36

П

параметры печати	
------------------	--

Linux	60
печать	
Linux	59
Macintosh	56
UNIX	62
изменение стандартных параметров печати	46
несколько страниц на одной стороне листа бумаги	
Macintosh	56
печать в файл	48
печать на обеих сторонах листа	
Macintosh	57
печать документа	
Linux	59
Macintosh	56
UNIX	62
печать наложения	
печать	54
создание	53
удаление	54
печать нескольких страниц на одном листе	
Macintosh	56
программа SetIP	15

Р

разрешение при печати	
выбор Linux	59
расходные материалы	
приблизительный срок службы картриджа	66

С

сеть	
знакомство с сетевыми программами	12
Конфигурация IPv6	26
общая настройка	41
программа SetIP	15, 16, 17
установка драйвера	
Linux	21
Macintosh	19
UNIX	22
Windows	18
состояние принтера	
общая информация	74, 75
специальные функции печати	43
установка драйвера	
Unix	22

установка устройства

поправка на высоту

44