

MM-J430D

ПЕРСОНАЛЬНАЯ МИКРОКОМПОНЕНТНАЯ СИСТЕМА

(Музыкальный центр)

руководство пользователя

удивительные ВОЗМОЖНОСТИ

Благодарим за приобретение продукции компании
Samsung.

Для получения возможности полного обслуживания
зарегистрируйте приобретенное изделие по адресу



www.samsung.com/register



SAMSUNG

Меры предосторожности

Предупреждения для безопасного использования

ВО ИЗБЕЖАНИЕ ПОРАЖЕНИЯ ЭЛЕКТРИЧЕСКИМ ТОКОМ, НЕ СНИМАЙТЕ ЗАДНЮЮ КРЫШКУ. ВНУТРИ НЕТ ДЕТАЛЕЙ, ОБСЛУЖИВАЕМЫХ ПОЛЬЗОВАТЕЛЕМ. ПО ВОПРОСАМ ТЕХНИЧЕСКОГО ОБСЛУЖИВАНИЯ ОБРАЩАЙТЕСЬ К КВАЛИФИЦИРОВАННОМУ СПЕЦИАЛИСТУ.

	<div style="border: 1px solid black; padding: 5px; text-align: center;"> ВНИМАНИЕ <small>ОПАСНОСТЬ ПОРАЖЕНИЯ ЭЛЕКТРИЧЕСКИМ ТОКОМ НЕ ОТКРЫВАТЬ</small> </div>	
<p>Этот символ указывает, что внутри данного изделия имеются детали, находящиеся под "опасным напряжением", которое может привести к поражению электрическим током или травме.</p>	<p>ВНИМАНИЕ: ВО ИЗБЕЖАНИЕ ПОРАЖЕНИЯ ЭЛЕКТРИЧЕСКИМ ТОКОМ, ПОЛНОСТЬЮ ПОМЕСТИТЕ ШИРОКУЮ ПЛАСТИНУ ВИЛКИ В ШИРОКИЙ РАЗЪЕМ.</p>	<p>Этот символ указывает, что в документации на изделие имеется важная инструкция.</p>

	<p>Символ «не для пищевой продукции» применяется в соответствии с техническим регламентом Таможенного союза «О безопасности упаковки» 005/2011 и указывает на то, что упаковка данного продукта не предназначена для повторного использования и подлежит утилизации. Упаковку данного продукта запрещается использовать для хранения пищевой продукции.</p>
	<p>Символ «петля Мебиуса» указывает на возможность утилизации упаковки. Символ может быть дополнен обозначением материала упаковки в виде цифрового и/или буквенного обозначения.</p>

ПРЕДУПРЕЖДЕНИЕ

- Чтобы снизить риск возникновения пожара или поражения электрическим током, не подвергайте это устройство воздействию дождя или влаги.
- В состав данного устройства входят химические вещества, которые по законам штата Калифорния (США) относятся к веществам, вызывающим рак и оказывающим токсическое воздействие на репродуктивную функцию человека.

ВНИМАНИЕ

- Аппарат не следует подвергать воздействию жидкостей, на него не стоит ставить предметы, заполненные жидкостью, например вазы.
- Сетевая вилка используется в качестве устройства для отсоединения от сети питания. Она должна все время находиться в легкодоступном месте.
- Устройство должно быть подключено к розетке переменного тока с заземлением.
- Чтобы отсоединить устройство от сети необходимо выдернуть вилку из розетки, поэтому вилка должна все время находиться в легкодоступном месте.

CLASS 1 LASER PRODUCT
KLASSE 1 LASER PRODUKT
LUOKAN 1 LASER LAITE
KLASS 1 LASER APPARAT
PRODUCTO LÁSER CLASE 1

ЛАЗЕРНОЕ ИЗДЕЛИЕ КЛАССА 1

Данная микрокомпонентная система отнесена к лазерным устройствам класса 1. Использование органов регулировки или выполнение процедур, не описанных в данном Руководстве, может привести к опасному облучению лазером.

ВНИМАНИЕ

- НЕВИДИМОЕ ЛАЗЕРНОЕ ИЗЛУЧЕНИЕ ПРИ СНЯТОМ КОЖУХЕ И ОТКЛЮЧЕННЫХ БЛОКИРОВОЧНЫХ КОНТАКТАХ. ИЗБЕГАЙТЕ ПОПАДАНИЯ ПОД ЛУЧ ЛАЗЕРА.

ПРЕДУПРЕЖДЕНИЕ

- ВО ИЗБЕЖАНИЕ ВОЗГОРАНИЯ НИКОГДА НЕ РАЗМЕЩАЙТЕ СВЕЧИ И ДРУГИЕ ИСТОЧНИКИ ОТКРЫТОГО ОГНЯ РЯДОМ С ДАННЫМ УСТРОЙСТВОМ.



Меры предосторожности

- Убедитесь, что источник питания переменного тока соответствует требованиям, указанным на идентификационной наклейке, расположенной на задней панели устройства.
- Установите устройство горизонтально на подходящую поверхность (мебель), обеспечив достаточно места вокруг него для вентиляции (7,5–10 см).
- Не устанавливайте устройство на усилители или другое оборудование, которое может сильно нагреться. Убедитесь, что вентиляционные отверстия не закрыты.
- Не ставьте на корпус устройства никакие предметы.
- Прежде чем перемещать устройство, убедитесь, что отверстие для вставки дисков свободно.
- Для полного отключения устройства отсоедините вилку от сетевой розетки. Отсоедините сетевую вилку от розетки, если устройство не будет использоваться в течение длительного периода времени.
- Отсоединяйте вилку от сетевой розетки во время грозы. Скачки напряжения во время грозы могут повредить устройство.
- Не подвергайте устройство воздействию прямых солнечных лучей и других источников тепла. Это может привести к его перегреву и выходу из строя.
- Не подвергайте устройство воздействию влаги, чрезмерному нагреванию, не размещайте поблизости оборудование, излучающее сильные магнитные или электрические поля (например, громкоговорители).
- В случае неисправной работы устройства отсоедините кабель питания от сетевой розетки.
- Данное устройство предназначено только для личного использования. Промышленное использование не предусмотрено.
- При хранении устройства или диска в условиях низкой температуры возможно образование конденсата. После транспортировки устройства в зимнее время перед включением устройства подождите приблизительно 2 часа, пока оно не нагреется до комнатной температуры.
- Батареи, используемые в данном устройстве, содержат вредные для окружающей среды химические элементы. Не выбрасывайте батареи в контейнер для бытовых отходов.
- Для обеспечения стереозвучания высокого качества разместите громкоговорители на надлежащем расстоянии с каждой стороны системы.
- Громкоговорители должны быть направлены в сторону области прослушивания.
- Не подвергайте устройство воздействию воды. Не ставьте на устройство предметы, заполненные

жидкостью, например вазы.

- Для полного отключения устройства следует отключить его от сетевой розетки. Поэтому сетевая розетка и вилка кабеля питания устройства должны быть всегда доступны.
- Используйте только правильно заземленную вилку и розетку.
- Неправильное заземление может привести к поражению электрическим током или повреждению оборудования. (Только для оборудования класса 1.)

Хранение и обращение с дисками

- Как следует держать диск
 - Наличие на диске отпечатков пальцев или царапин может привести к ухудшению качества звука и изображения или стать причиной пропусков фрагментов воспроизведения.
 - Не прикасайтесь к поверхности диска, на которой записаны данные.
 - Во избежание появления отпечатков пальцев на поверхности диска держите диск за края.
 - Не наклеивайте на диск бумагу или клейкую ленту.
- Очистка дисков
 - Если на диске имеются отпечатки пальцев или грязь, очистите его поверхность с помощью слабого раствора моющего средства, разбавленного водой, а затем протрите мягкой тканью.
 - При очистке диска аккуратно протирайте его в направлении от центра к краям.
- Хранение дисков
 - Не подвергайте воздействию прямых солнечных лучей.
 - Храните в хорошо вентилируемом месте.
 - Храните диск в чистом защитном чехле в вертикальном положении.
- Под действием теплого воздуха на холодных деталях внутри устройства может образоваться конденсат. При образовании конденсата внутри устройства оно может работать ненадлежащим образом. В этом случае извлеките диск и оставьте устройство включенным на 1 или 2 часа.



Меры предосторожности

Лицензия



Данное устройство прошло тщательное тестирование, имеет официальный сертификат DivX Certified® и может воспроизводить видео DivX®.

Для воспроизведения приобретенных фильмов DivX устройство необходимо зарегистрировать на сайте vod.divx.com. Регистрационный код находится в разделе DivX VOD в меню настроек устройства.

DivX Certified® имеет сертификат на воспроизведение видео DivX®, включая содержимое высочайшего качества.

DivX®, DivX Certified® и связанные логотипы являются товарными знаками компании DivX, LLC и используются по лицензии.

Устройство защищено одним или несколькими из перечисленных патентов, зарегистрированных в США: 7,295,673; 7,460,668; 7,515,710; 8,649,669; 8,656,183; 8,731,369; RE45,052.



Произведено по лицензии Dolby Laboratories. Dolby и символ двойного D являются товарными знаками Dolby Laboratories.



- HDMI, логотип HDMI и High Definition Multimedia Interface являются товарными знаками или зарегистрированными товарными знаками HDMI Licensing LLC в США и других странах.
- Данный компонент содержит технологию защиты авторских прав, охраняемую соответствующими патентами США и другими правами на интеллектуальную собственность Rovi Corporation. Инженерный анализ и разборка запрещены.

Авторское право

© 2015 Samsung Electronics Co., Ltd. Все права защищены.

Защита авторских прав

- Многие DVD-диски защищены от копирования. Вследствие этого, необходимо напрямую соединить выход микрокомпонентной системы с телевизором, а не подключать микрокомпонентную систему к телевизору через видеоманитовфон. Если вы подсоединитесь к телевизору через видеоманитовфон, это приведет к искажению изображения, воспроизводимого с защищенных от копирования DVD-дисков.
- В этом изделии использована технология защиты авторских прав, защищенная патентами США и другими документами, подтверждающими право на интеллектуальную собственность. Разрешение на использование этой технологии, находящейся под защитой авторских прав, должно быть получено у Macrovision Corporation, и она предназначена только для применения в бытовой аппаратуре и другой аппаратуре для просмотра ограниченной аудиторией, если у Macrovision Corporation не получено разрешение на ее использование в других целях. Копирование технологии и разборка изделия запрещены.

Содержание

МЕРЫ ПРЕДОСТОРОЖНОСТИ

- 2 Предупреждения для безопасного использования
- 3 Меры предосторожности
- 3 Хранение и обращение с дисками
- 4 Лицензия
- 4 Авторское право
- 4 Защита авторских прав

НАЧАЛО РАБОТЫ

- 6 Совместимость дисков и форматов
- 7 Примечания относительно подключения USB
- 8 Передняя/верхняя панель
- 9 Задняя панель
- 9 Принадлежности
- 10 Пульт дистанционного управления

ПОДКЛЮЧЕНИЯ

- 11 Подключение громкоговорителей
- 12 Подключение видеовыхода к телевизору

НАСТРОЙКИ

- 14 Начальная настройка
- 14 Доступ к экрану настроек
- 14 Дисплей
 - 14 Формат ТВ-экрана
 - 14 BD Wise
 - 15 Разрешение
 - 15 Выходной сигнал видео
 - 15 Формат HDMI
- 15 Звук
 - 15 DRC (сжатие динамического диапазона)
 - 15 СИНХРОНИЗАЦИЯ ЗВУКА
 - 15 Выбор громкоговорителя
 - 16 Канал возврата аудио
- 16 Система
 - 16 Начальная настройка
- 16 Язык
- 16 Безопасность
 - 16 Родительские ограничения

- 16 Изменение пароля
- 16 Поддержка
- 16 Информация о продукте

ОСНОВНЫЕ ФУНКЦИИ

- 17 Воспроизведение диска
- 17 Воспроизведение аудио компакт-дисков (CD-DA)/MP3/WMA
- 17 Воспроизведение файлов JPEG
- 17 Использование функции воспроизведения
- 19 Специальные звуковые эффекты
- 20 Функция TV SoundConnect
- 21 Прослушивание радио
- 21 Функция дисплея
- 22 Настройка часов
- 22 Функция "Таймер"
- 23 Выбор режима "КАРАОКЕ"
- 23 Функция USB
- 24 Функция записи
- 25 Bluetooth
- 27 Обновление ПО

ПРОЧЕЕ

- 28 Устранение неисправностей
- 29 Технические характеристики

- Рисунки и иллюстрации в данном руководстве пользователя представлены только для справки. Они могут отличаться от реального внешнего вида устройства.
- Плата за обслуживание может взиматься в следующих случаях.
 - (a) Если вы вызовете специалиста, и он не обнаружит неисправности устройства (это возможно, если вы не знакомы с настоящим руководством)
 - (b) Если вы передадите устройство в ремонтный центр, и его специалисты не обнаружат неисправности (это возможно, если вы не знакомы с настоящим руководством).
- Размер этой платы будет сообщен вам перед тем, как сотрудник компании выедет на место.

НАЧАЛО РАБОТЫ

Совместимость дисков и форматов

Типы воспроизводимых дисков и содержимого

Мультимедиа-содержимое	Термин	Тип диска
ВИДЕО	DVD	Диски DVD-Video или DVD±R/±RW
	CD	Компакт-диски с данными (CD DA, CD-R/-RW)
	DivX	DVD±R/±RW, CD-R/-RW
МУЗЫКА	MP3	CD-R/-RW
ФОТОГРАФИИ	JPEG	CD-R/-RW

Типы дисков, воспроизведение которых не поддерживается устройством

- LD, CD-G/-I/-ROM, DVD-ROM/-RAM

| ПРИМЕЧАНИЯ |

- ▶ Диски DVD, приобретенные за границей, могут не воспроизводиться.
- ▶ Данное устройство может реагировать не на все рабочие команды, поскольку некоторые диски DVD и компакт-диски поддерживают только определенные или ограниченные функции во время воспроизведения. Это не является дефектом устройства.
- ▶ Компания Samsung не гарантирует, что на данном устройстве будут воспроизводиться все диски с логотипом DVD или CD, поскольку форматы дисков постоянно меняются. Кроме того, при создании программного обеспечения или самих дисков DVD и компакт-дисков возможно возникновение проблем и ошибок.
- ▶ Обратитесь в центр поддержки покупателей SAMSUNG, если у вас возникнут вопросы или проблемы при воспроизведении дисков DVD или компакт-дисков на данном устройстве. Кроме того, дополнительные сведения об ограничении воспроизведения можно найти в следующих разделах настоящего руководства пользователя.
- ▶ Некоторые коммерческие диски DVD, приобретенные за пределами соответствующего региона, могут не воспроизводиться на данном устройстве.

Поддерживаемые форматы

Поддержка видеофайлов

Формат	Поддерживаемые версии
AVI	DivX3.11,4,5,6
WMV	V1/V2/V3/V7

Поддержка музыкальных файлов

Расширение файла	Аудиокодек	Частота дискретизации	Скорость передачи
*.mp3	MPEG 1 Layer3	16KHz ~ 48KHz	80Kbps ~ 320Kbps
	MPEG 2 Layer3	16KHz ~ 48KHz	80Kbps ~ 320Kbps
	MPEG 2.5 Layer3	16KHz ~ 48KHz	80Kbps ~ 320Kbps
*.wma	Wave_ Format_ MSAudio1	16KHz ~ 48KHz	56Kbps ~ 128Kbps
	Wave_ Format_ MSAudio2	16KHz ~ 48KHz	56Kbps ~ 128Kbps
AC3	/	44.1/48khz	128~384kbps

- ▶ Форматное соотношение Данное устройство поддерживает разрешение до 720x576 пикселей. Разрешение экрана телевизора выше 800 пикселей не поддерживается.
- ▶ При воспроизведении диска, частота воспроизведения которого превышает 48 кГц или 320 Кбит/с, пользователь может столкнуться с проблемой колебания изображения во время воспроизведения.
- ▶ Разделы с высокой частотой кадров могут не воспроизводиться при воспроизведении файла DivX.
- ▶ Поскольку данное устройство поддерживает только форматы кодирования, разрешенные компанией DivX Networks, Inc., файл DivX, созданный пользователем, может не воспроизводиться.

Логотипы дисков, воспроизводимых на данном устройстве

		
DVD-VIDEO	AUDIO-CD	DivX

Региональный код

Как устройства, так и диски кодируются по регионам. Чтобы диск мог воспроизводиться, эти коды должны совпадать. Если коды не совпадают, диск воспроизводиться не будет. Номер региона данного устройства указан на задней панели устройства.

Тип диска	Региональный код	Регион
DVD-VIDEO		США, территории США и Канада
		Европа, Япония, Ближний Восток, Египет, Африка, Гренландия
		Тайвань, Корея, Филиппины, Индонезия, Гонконг
		Мексика, Южная Америка, Центральная Америка, Австралия, Новая Зеландия, Тихоокеанские острова, район Карибского моря
		Россия, Восточная Европа, Индия, Северная Корея, Монголия
		Китай

| ПРИМЕЧАНИЕ |

- ▶ Если номер региона на дисках DVD не совпадает с номером региона на данном устройстве, то устройство не сможет воспроизвести данные диски.

Примечания относительно подключения USB

- Поддерживаемые устройства: носитель USB, проигрыватель MP3, цифровая камера.
- Если имя папки или файла превышает 10 символов, возможны нарушения при воспроизведении или работе.

- Файл субтитров более 300 КБ может отображаться неверно.
- Некоторые устройства USB, цифровые камеры, устройства чтения карт USB, устройства iPod, iPhone и смартфоны могут не поддерживаться.
- Поддерживаются файловые системы FAT16 и FAT32.
- Подключите непосредственно к порту USB устройства. Подключение через другой кабель может вызвать проблемы совместимости USB.
- В случае вставки нескольких запоминающих устройств в устройство чтения карт оно может работать неправильно.
- Протокол PTP для цифровой камеры не поддерживается.
- Не отключайте устройство USB во время процесса "ЧТЕНИЯ".
- Чем больше разрешение изображения, тем больше время задержки отображения этого изображения. Воспроизведение файлов MP3/WMA, защищенных технологией DRM, или видеофайлов, загруженных с коммерческих веб-сайтов, невозможно.
- Жесткие диски USB необходимо подключить к отдельному источнику питания. В противном случае жесткие диски работать не будут.
- Максимальная сила тока внешнего устройства USB, подключенного к порту USB, составляет 500 мА (при 5 В постоянного тока).
- Поддерживаемые форматы файлов

Формат	Неподвижное изображение	Музыка		Кино	
Имя файла	JPG	MP3	WMA	WMV	DivX
Расширение файла	JPG .JPEG	.MP3	.WMA	.WMV	.AVI
Скорость передачи битов	-	80-320 kbps	56-128 kbps	4Mbps	4Mbps
Версия	-	-	V8	V1,V2, V3,V7	DivX3.11,4,5,6
Пиксел	640x480	-	-	720x576	
Частота дискретизации	-	44.1kHz	44.1kHz	44.1kHz- 48kHz	

| ПРИМЕЧАНИЯ |

- ▶ При воспроизведении файла JPEG, разрешение изображений которого выше, чем на диске DVD, качество изображения может быть снижено.
- ▶ На одном компакт-диске можно воспроизводить не более 999 композиций.
- ▶ На одном компакт-диске можно воспроизводить не более 250 папок.

НАЧАЛО РАБОТЫ

Передняя/верхняя панель

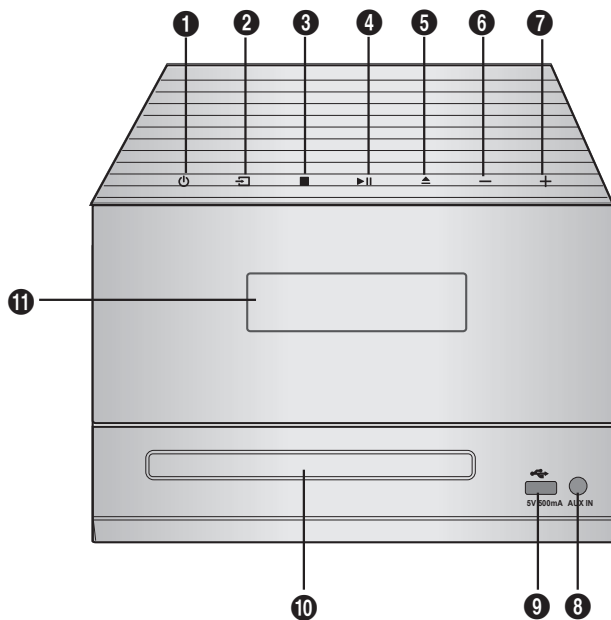

❶	Кнопка POWER (ПИТАНИЕ) Нажмите эту кнопку, чтобы включить или выключить устройство.
❷	Кнопка SOURCE (Источник)
❸	Кнопка STOP (СТОП)
❹	Кнопка PLAY/PAUSE (ВОСПРОИЗВЕДЕНИЕ/ПАУЗА)
❺	Кнопка OPEN/CLOSE (ОТКРЫТЬ/ ЗАКРЫТЬ)
❻	Кнопка VOLUME CONTROL - (РЕГУЛЯТОР ГРОМКОСТИ -)
❼	Кнопка VOLUME CONTROL + (РЕГУЛЯТОР ГРОМКОСТИ +)

❸	РАЗЪЕМ AUX IN (ДОП. ВХОД) 1. С помощью аудиокабеля (не входит в комплект) подключите AUX IN на проигрывателе к разъему Audio Out на внешнем аналоговом устройстве. 2. Нажмите  , чтобы переключить режим входного сигнала на AUX. • Если кнопки не нажимаются более 8 часов в режиме AUX, питание устройства автоматически отключится.
❹	Разъем USB
❺	Слот для ДИСКА
❻	Панель дисплея

ИСПОЛЬЗОВАНИЕ СЕНСОРНЫХ КНОПОК

- ◆ Нажимайте сенсорные кнопки кончиком пальца.
- ◆ Чтобы не повредить сенсорные кнопки, не нажимайте на них ничем, кроме пальцев.
- ◆ Не нажимайте на сенсорные кнопки грязными пальцами.
- ◆ Не нажимайте на сенсорные кнопки в перчатках.
- ◆ Сенсорные кнопки могут не работать при нажатии ногтем или другими предметами, например шариковой ручкой.

Задняя панель

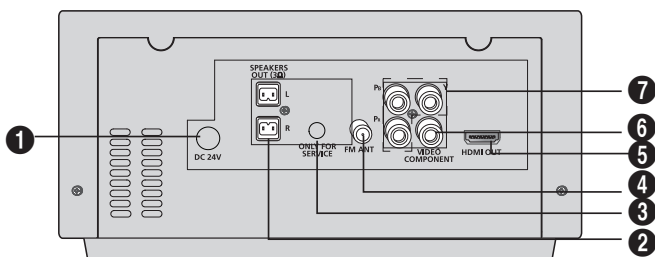

1. DC 24V (24 В постоянного тока) (входной разъем источника питания)

- Соедините разъем адаптера постоянного тока с разъемом источника питания, затем вставьте вилку адаптера питания переменного тока в сетевую розетку.

2. Выходные разъемы для громкоговорителей системы 2.0

Выходные разъемы для громкоговорителей расположены на задней панели системы. Для достижения надлежащего качества звучания вставьте кабели громкоговорителей, указанные ниже, в соответствующие разъемы для громкоговорителей на задней панели системы.

- Левый громкоговоритель (отмечен как L).
- Правый громкоговоритель (отмечен как R).

3. ONLY FOR SERVICE (ТОЛЬКО ДЛЯ ОБСЛУЖИВАНИЯ)

- Разъем предназначен только для технического обслуживания. Не использовать.

4. Разъем для FM-антенны

1. Подключите FM-антенну (входит в комплект)

к соответствующему разъему.

2. Плавно перемещайте антенный провод, пока не найдете место с хорошим приемом сигнала, затем закрепите его на стене или другой жесткой поверхности.

3. Если прием слабый, возможно, потребуется установить наружную антенну. Для этого подключите наружную FM-антенну к разъему FM-антенны на задней панели системы, используя коаксиальный кабель 75 Ом (не входит в комплект поставки).

5. ГНЕЗДО HDMI OUT (ВЫХОД HDMI)

Одновременный вывод цифровых видео- и аудиосигналов с использованием кабеля HDMI.

6. ГНЕЗДО VIDEO OUT (ВИДЕОВЫХОД)

Соедините видеовход телевизора (VIDEO IN) с видеовыходом VIDEO OUT.

7. КОМПОНЕНТНЫЕ ВЫХОДНЫЕ ВИДЕОГНЕЗДА

К этим гнездам подключается телевизор с компонентными видеовходами.

Принадлежности

Проверьте наличие входящих в комплект принадлежностей, перечисленных ниже.

					
Видеокабель	FM-антенна	Руководство пользователя	Пульт дистанционного управления/ батареи	Адаптер постоянного тока	Кабель питания

НАЧАЛО РАБОТЫ

Пульт дистанционного управления

Знакомство с пультом дистанционного управления

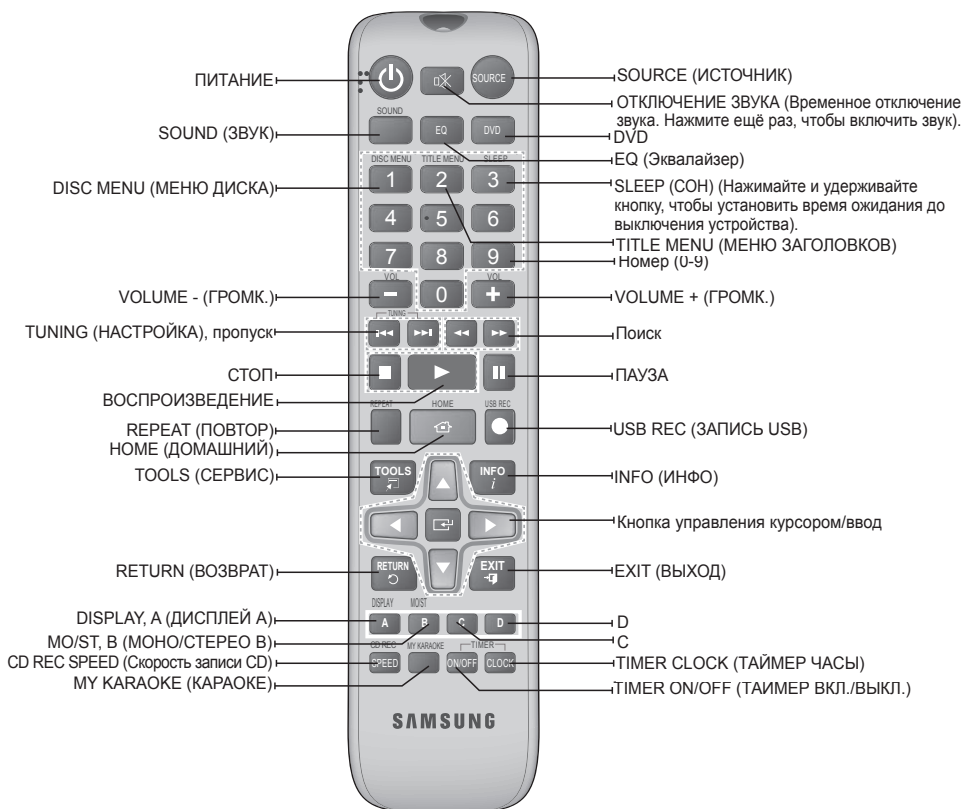

Установка батарей в пульт дистанционного управления

ПРИМЕЧАНИЕ |

- ▶ Установите батареи в пульт дистанционного управления с соблюдением полярности (+, -), указанной на схеме в отсеке для батарей.
- ▶ Не бросайте батарейки в огонь.
- ▶ Не допускайте короткого замыкания или нагрева батарей, не разбирайте их.
- ▶ В случае использования батареек неподходящего типа существует опасность взрыва. Для замены используйте только такие же или аналогичные батареи.
- ▶ Пульт дистанционного управления можно использовать только на расстоянии приблизительно 7 метров от устройства по прямой линии.

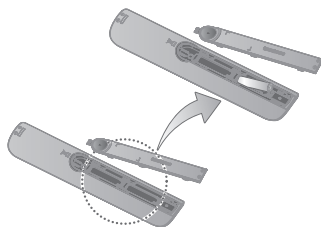

* Размер батарей: AAA

ПОДКЛЮЧЕНИЯ

Подключение громкоговорителей

Перед установкой или перемещением системы, не забудьте выключить ее и отсоединить сетевой шнур от розетки.

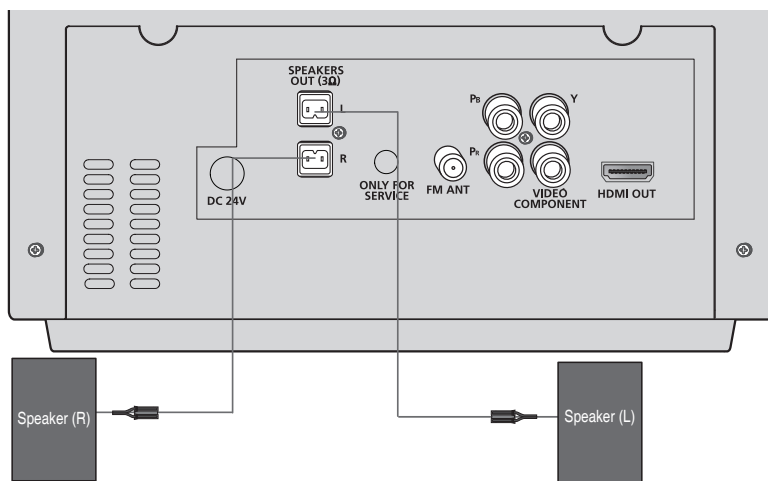

Расположение устройства

Установите устройство на подставку, полку или под телевизором.

Выбор положения прослушивания

Положение прослушивания должно соответствовать размеру экрана телевизора, поэтому следует располагаться от телевизора на расстоянии, в 2,5 - 3 раза превышающем размер экрана телевизора. Пример: для телевизора с экраном 32 дюйма расстояние должно составлять 2 - 2,4 м; для телевизора с экраном 55 дюймов расстояние должно составлять 3,5 - 4 м.

Фронтальные
громкоговорители
L R

Расположите громкоговорители напротив места прослушивания, направляя их передними панелями к этому месту под углом 45°. Располагайте громкоговорители так, чтобы их высокочастотные динамики располагались на уровне ушей.

| ВНИМАНИЕ |

- ▶ Не разрешайте детям играть рядом с громкоговорителями. Упав на ребенка, громкоговоритель может травмировать его.
- ▶ Всегда соблюдайте полярность подключения кабелей к громкоговорителям (+/-).

| ПРИМЕЧАНИЕ |

- ▶ Если вы разместите громкоговорители рядом с телевизором, цвета на экране могут быть искажены из-за магнитного поля, излучаемого ими. Если это происходит, отодвиньте громкоговорители подальше от телевизора.

Подключение видеовыхода к телевизору

Выберите один из способов подключения к телевизору.

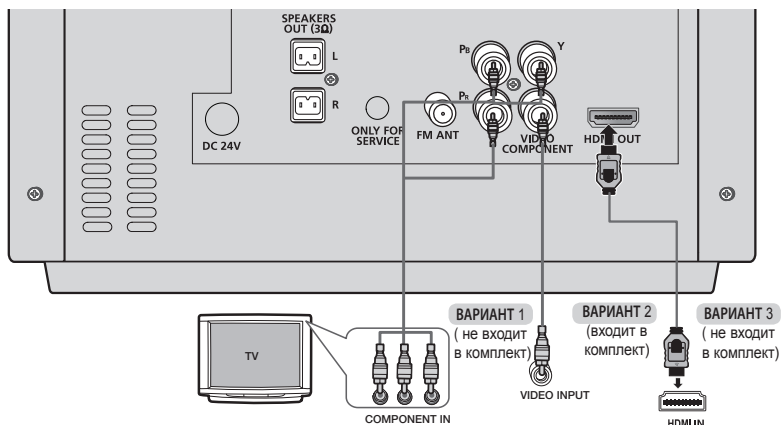

ВАРИАНТ 1: Компонентный видеосигнал

Если телевизор имеет компонентные видеовыходы, подсоедините компонентный видеокабель (не входит в комплект) к гнездам **COMPONENT OUT** (Pr, Pb и Y) на задней панели проигрывателя DVD к компонентным видеовходам телевизора.

ВАРИАНТ 2: Композитный видеосигнал

Подсоедините поставляемый видеокабель к гнезду **VIDEO OUT** на задней панели устройства и к гнезду VIDEO IN телевизора.

ВАРИАНТ 3 : HDMI

Подсоедините кабель HDMI (не входит в комплект) к гнезду **HDMI OUT** в задней части проигрывателя DVD и гнезду HDMI IN телевизора.

| ПРИМЕЧАНИЕ |

- ▶ Разрешение, доступное для выхода HDMI: 480p(576p), 720p, 1080i/1080p. Параметры разрешения приведены на стр. 15.
- ▶ При использовании компонентного/композитного видеовыхода устройство работает в режиме чересстрочной развертки 480i(576i).
- ▶ После установки видео подключения установите источник входного сигнала на телевизоре в соответствие с выходным сигналом устройства. Прежде чем выбрать источник входного видеосигнала на телевизоре, включите устройство. Информацию о выборе источника входного сигнала телевизора можно найти в инструкции к телевизору.

! ВНИМАНИЕ

- Не подключайте устройство через видеопроектор. На видеосигнал, проходящий через видеопроектор, могут влиять системы защиты авторских прав, и изображение на экране может искажаться.

ФУНКЦИЯ HDMI

Функция автоматического определения HDMI

Если используется телевизор Samsung, поддерживающий функцию CEC. Выходной сигнал устройства будет автоматически переведен в режим HDMI при подключении кабеля HDMI, когда питание устройства включено.

- Интерфейс HDMI (High Definition Multimedia Interface)
- HDMI - это интерфейс, обеспечивающий цифровую передачу видео- и аудиоданных через один разъем. Через интерфейс HDMI домашний кинотеатр передает цифровой аудио- и видеосигнал на телевизор, оснащенный входным разъемом HDMI. На телевизоре отображается четкое изображение.
- Описание соединения HDMI
 - HDMI выводит на экран только чистый цифровой сигнал.
 - Если на экране отображаются случайные помехи, это значит, что телевизор не поддерживает HDCP (High-bandwidth Digital Content Protection).
- Что такое HDCP?
- HDCP (High-band width Digital Content Protection) - это система защиты содержимого DVD-диска на выходе HDMI от копирования. Система обеспечивает безопасное цифровое соединение между видеоисточником (компьютером, DVD-проигрывателем и т.д.) и устройством отображения (телевизор, проектор и т.д.). Содержимое шифруется на источнике для предотвращения несанкционированного копирования.

Использование Anynet+(HDMI-CEC)

Anynet+ – это функция, которую можно использовать для управления другими устройствами Samsung с помощью пульта дистанционного управления телевизора Samsung. Функцию Anynet+ можно использовать после подключения устройства к телевизору SAMSUNG TV с помощью кабеля HDMI. Эта функция доступна только на телевизорах SAMSUNG, поддерживающих функцию Anynet+ (HDMI-CEC).

1. Подсоедините устройство к телевизору Samsung с помощью кабеля HDMI. (см. стр. 12)
2. Включите функцию Anynet+ на телевизоре. (Подробную информацию можно найти в инструкции к телевизору).

| ПРИМЕЧАНИЕ |

- ▶ Функция Anynet+ поддерживает некоторые кнопки на пульте.
- ▶ Данная функция недоступна, если кабель HDMI не поддерживает CEC.
- ▶ В зависимости от модели телевизора могут отображаться не все разрешения HDMI. Обратитесь к инструкции к телевизору.
- ▶ Проверьте наличие логотипа Anynet+ (HDMI-CEC) (если на телевизоре имеется логотип Anynet+ (HDMI-CEC), это значит, что он поддерживает функцию Anynet+).

Использование функции ARC (Канал возврата аудио)

ARC — это функция, передающая звук телевизионного сигнала для прослушивания на устройстве, а не через динамики телевизора, при этом не требуя подключения второго кабеля между телевизором и аудиосистемой.

1. Подсоедините устройство к телевизору Samsung с помощью кабеля HDMI. (см. стр. 12).
2. С помощью кнопки **SOURCE** выберите вход ARC.
 - Вход ARC также можно выбрать с помощью кнопки **SOURCE** на пульте дистанционного управления устройством.
 - При выборе громкоговорителя ТВ на телевизоре на основном устройстве отобразится индикация “S MUTE”.
 - Кнопки S MUTE MODE, EQ, SOUND, VOL и MUTE не работают.

НАСТРОЙКИ

Начальная настройка

Нажмите кнопку **POWER** (ПИТАНИЕ) при первом подключении устройства к ТВ.
Отобразится экран начальной настройки.

- ▲▼ (выберите необходимый язык) →
- ▲▼ (выберите необходимое форматное соотношение экрана телевизора) →

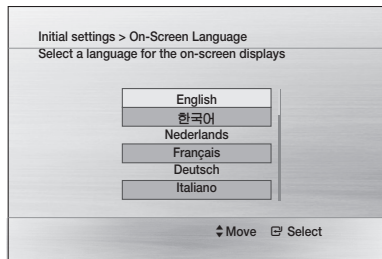

| ПРИМЕЧАНИЯ |

- ▶ В зависимости от содержимого диска начальный экран может отображаться по-разному.
- ▶ Если необходимо вернуться к предыдущему экрану, нажмите и удерживайте КРАСНУЮ кнопку (A).
- ▶ После выбора языка меню его можно изменить, нажав кнопку (□) на верхней панели и удерживая ее нажатой в течение 5 секунд при отсутствии диска.
- ▶ Если необходимо повторно отобразить экран начальной настройки и внести изменения, выполните команду сброса.

Доступ к экрану настроек

1. Нажмите кнопку **POWER** (ПИТАНИЕ).

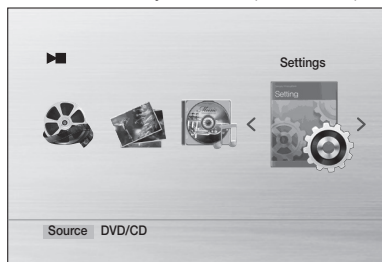

2. С помощью кнопок ◀▶ выберите **Settings** (Настройки), затем нажмите кнопку . Отобразится экран настроек.
3. Для получения доступа к меню, подменю и параметрам экрана настроек см. рисунок пульта дистанционного управления ниже.

Кнопки пульта дистанционного управления, используемые для меню настроек

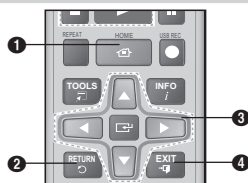

1	Кнопка HOME (ДОМАШНИЙ): переход к начальному меню.
2	Кнопка RETURN (ВОЗВРАТ): возврат к предыдущему меню.
3	Кнопка (Enter (Ввод))/ DIRECTION . <ul style="list-style-type: none">• Для перемещения курсора или выбора элемента нажмите кнопку ▲▼◀▶.• Для активации выбранного элемента или подтверждения настройки нажмите кнопку .
4	Кнопка EXIT (Выход): выход из текущего меню.

Дисплей

Формат ТВ-экрана

- **4:3 Pan-Scan (4:3 во весь экран)**: выберите это форматное соотношение для просмотра видео в формате 16:9 на дисках DVD без черных полос в верхней и нижней частях экрана, даже если форматное соотношение экрана телевизора 4:3.
- **4:3 Letterbox (4:3 "почтовый ящик")**: выбор просмотра видео на дисках DVD на полном экране в форматном соотношении 16:9, даже если форматное соотношение экрана телевизора 4:3. В верхней и нижней частях экрана будут отображаться черные полосы.
- **16:9 Wide (16:9 широкоформ)**: просмотр полного изображения 16:9 на широком экране телевизора.

| ПРИМЕЧАНИЯ |

- ▶ Если диск DVD записан в формате 4:3, его нельзя смотреть в широкоэкранном режиме.
- ▶ Если содержимое диска DVD записано в различных форматах изображения, они будут отображаться по-разному в зависимости от программного обеспечения, типа телевизора и настроек форматного соотношения телевизора.
- ▶ В режиме HDMI автоматически устанавливается широкоэкранный режим 16:9 и функция форматного соотношения телевизора отключается.

BD Wise

(только устройства Samsung)

BD Wise - последняя технология компании Samsung для подключения. При подключении устройств Samsung, поддерживающих BD-Wise с помощью кабеля HDMI, оптимальное разрешение устанавливается автоматически.

- **Вкл.:** На телевизор выводится оригинальное разрешение DVD-диска.
- **Выкл.:** Разрешение будет установлено в зависимости от ранее установленного, независимо от разрешения диска.

| ПРИМЕЧАНИЕ |

- ▶ Таким образом произойдет оптимизация качества изображения в соответствии с содержимым (на диске, DVD, и т.д.), которое вы хотите воспроизвести, и устройством или BD Wise-совместимым телевизором Samsung.
- ▶ Если вы хотите изменить разрешение в режиме BD Wise, необходимо заранее отключить режим BD.
- ▶ BD Wise будет отключена, если устройство подключено к устройству, не поддерживающему BD Wise.

Разрешение

Устанавливает выходное разрешение видеосигнала HDMI. Число в 480p(576p), 720p, 1080i и 1080p обозначает количество видеострок.

Буквы i и p обозначают чересстрочную и прогрессивную развертку, соответственно.

- **480p(576p)** : Выход 480 строк прогрессивного видео.
- **720p** : Выход 720 строк прогрессивного видео.
- **1080i** : Выход 1080 строк чересстрочного видео.
- **1080p** : Выход 1080 строк прогрессивного видео.
- **BD Wise** : BD Wise автоматически устанавливает оптимальное разрешение при подключении через кабель HDMI к телевизору с помощью функции BD Wise. (Пункт меню BD Wise виден только если функция BD Wise включена).

| ПРИМЕЧАНИЕ |

- ▶ Если подключен компонентный или композитный кабель, разрешение будет только 480i(576i).
- ▶ 1080P может не поддерживаться телевизором.

Выходной сигнал видео

В разных странах применяются различные стандарты телевидения. Можно выбрать NTSC или PAL.

- **NTSC** : выбор формата видео NTSC
- **PAL** : выбор формата видео PAL

| ПРИМЕЧАНИЕ |

- ▶ Изображение на дисплее ТВ может быть различным и зависит от типа (NTSC или PAL) основного устройства.

Формат HDMI

Можно оптимизировать установки цвета с сигнала

HDMI. Выберите тип подключенного устройства.

- **Монитор** : Выберите, если устройство подключено к монитору через HDMI.
- **TV** : Выберите, если устройство подключено к телевизору через HDMI.

Звук

DRC (Сжатие динамического диапазона)

Позволяет вам использовать преимущества звучания системы Dolby Digital при просмотре кинофильмов на небольшой громкости в ночные часы.

- Можно выбрать значение FULL (ПОЛНЫЙ), 6/8, 4/8, 2/8, Off (ВЫКЛ).

СИНХРОНИЗАЦИЯ ЗВУКА

Видео и аудио синхронизация могут не совпасть с цифровым телевизором. В данном случае установите время задержки аудио таким же как и видео.

- Можно установить время задержки аудио от 0 до 300 мс. Установите оптимальное значение.

Выбор громкоговорителей

Для аудиосигналов, передаваемых по кабелю HDMI, можно изменять значение Audio System (Аудиосистема)/TV Speaker (Громкоговоритель ТВ).

- **Аудиосистема** :
Видеосигнал будет передаваться только по HDMI-кабелю, а звук будет воспроизводиться только громкоговорителями домашнего кинотеатра.
- **Громкоговоритель ТВ** :
По HDMI-кабелю будут передаваться видео- и аудиосигналы, причем звук будет воспроизводиться только громкоговорителями телевизора.

| ПРИМЕЧАНИЕ |

- ▶ Значение по умолчанию для данной функции выбрано - Audio System (Аудиосистема).
- ▶ Для громкоговорителей телевизора звуковой сигнал HDMI AUDIO автоматически преобразуется в двухканальный формат.
- ▶ Если для параметра TV Selection (Выбрать ТВ) установлено значение TV Speaker (Громкоговоритель ТВ), функции EQ/POWER BASS/Recording/MY KARAOKE/VOL/MUTE не работают.
- ▶ Когда для параметра Speaker Selection (Выбор громкоговорителя) выбрано значение TV Speaker (Громкоговоритель ТВ), громкость можно отрегулировать только с помощью пульта дистанционного управления телевизором.

НАСТРОЙКИ

Канал возврата аудио

Звук телевизора можно воспроизвести через громкоговорители, используя только кабель HDMI.

- **Выкл.** отключение функции "Кан. возвр. аудио".
- **Авто:** прослушивание звука телевизора через громкоговорители, если телевизор поддерживает функцию Audio Return Channel (Канал возврата аудио).

| ПРИМЕЧАНИЕ |

- ▶ Когда для параметра Anynet+(HDMI-CEC) установлено значение "Выкл.", функция "Кан. возвр. аудио" недоступна.
- ▶ Использование кабеля HDMI, который не поддерживает функцию "Кан. возвр. аудио", может стать причиной несовместимости.
- ▶ Функция ARC доступна только в том случае, если подключен телевизор, совместимый с ARC.
- ▶ Если сигнал ARC отсутствует более 25 минут, питание автоматически отключится.

Система

Начальная настройка

В разделе Initial Settings (Начальная настройка) можно установить язык и форматное соотношение телевизора.

| ПРИМЕЧАНИЕ |

- ▶ При подключенном кабеле HDMI формат ТВ-экрана не отображается, а его значение автоматически устанавливается на 16:9 широкоформ.

DivX(R) VOD

Просмотр регистрационного кода DivX(R) VOD для приобретения воспроизведения содержимого DivX(R) VOD.

| ПРИМЕЧАНИЕ |

- ▶ Даже после сброса настроек системы настройки параметра Регистрация DivX(R) сброшены не будут.

Язык

Можно выбрать язык экрана, меню диска и т.д.

Если в меню нет необходимого языка, выберите параметр ДРУГОЕ для меню языка диска, аудио и субтитров и введите код языка вашей страны.

Для получения дополнительной информации посетите веб-узел www.samsung.com или обратитесь в операторский центр Samsung.

| ПРИМЕЧАНИЕ |

- ▶ Нельзя выбрать ДРУГОЕ в экранном меню.
- ▶ Выбранный язык появится только если он присутствует на диске.

Безопасность

Функция родительских ограничений действует для DVD-дисков, на которых закодирована информация о рейтинге диска, что помогает вам контролировать типы DVD-дисков, которые смотрит ваша семья. На дисках существует до 8 уровней рейтинга.

Родительские ограничения

Выберите возрастной уровень, который хотите присвоить. Введите пароль и нажмите кнопку .

- По умолчанию установлен пароль "0000".

Изменение пароля

Выберите параметр **Change** (Изменить) и введите 4-значный пароль с помощью номерных кнопок на пульте дистанционного управления.

Если вы забыли пароль

В режиме отсутствия диска нажмите и удерживайте кнопку  на передней панели в течение 5 секунд или более. Все параметры будут сброшены до заводских настроек.

Поддержка

Информация о продукте



Указана информация об устройстве: код модели, версия программы и т. д.

ОСНОВНЫЕ ФУНКЦИИ













Воспроизведение диска

OPEN/CLOSE → аккуратно вставьте диск в лоток этикеткой вверх → OPEN/CLOSE.

| ПРИМЕЧАНИЯ |

- ▶ Когда воспроизведение диска остановлено, устройство запоминает место остановки, поэтому при повторном нажатии кнопки  воспроизведение начнется именно с этого места. (Функция возобновления воспроизведения работает только для дисков DVD.) Чтобы отключить функцию возобновления воспроизведения, во время воспроизведения нажмите кнопку  дважды.
- ▶ Если в режиме паузы в течение 3 минут не будет нажата ни одна кнопка на устройстве или на пульте дистанционного управления, устройство перейдет в режим остановки.
- ▶ Контрафактные диски не будут воспроизводиться на данном проигрывателе, поскольку это противоречит рекомендациям системы CSS по защите авторских прав.
- ▶ При нажатии неверной кнопки отображается значок .
- ▶ Если в режиме остановки или воспроизведения (музыки) в течение 5 минут не будет нажата ни одна кнопка, будет активирована экранная заставка.
- ▶ Если устройство находится в режиме экранной заставки более 20 минут, питание автоматически отключается. (только не во время воспроизведения музыки)
- ▶ Аудио DTS не поддерживается.

Воспроизведение аудио компакт-дисков (CD-DA)/MP3/WMA









1. Вставьте аудио компакт-диск (CD-DA) или диск MP3.
 - Первая композиция аудио компакт-диска будет отображаться автоматически.
 - Для перехода к предыдущей/следующей дорожке нажмите кнопки  . Для выбора требуемой дорожки можно также использовать номерные кнопки (0-9).
 - Если воспроизводится диск MP3/WMA, с помощью кнопок   выберите Music (Музыка), затем нажмите кнопку .
 - С помощью кнопок    выберите нужный файл и нажмите кнопку .
 - Для перехода к предыдущей/следующей странице нажмите кнопки  .
2. Чтобы остановить воспроизведение, нажмите кнопку .





| ПРИМЕЧАНИЯ |

- ▶ Некоторые компакт-диски MP3/WMA могут не воспроизводиться. Это зависит от режима записи.
- ▶ Содержание компакт-диска MP3 может отображаться по-разному в зависимости от формата дорожек MP3/WMA, записанных на диске.
- ▶ Файлы WMA-DRM не поддерживаются.
- ▶ Если в режиме остановки или без диска в течение 25 минут не будет нажата ни одна кнопка на устройстве

или на пульте дистанционного управления, питание устройства автоматически отключится.

Воспроизведение файлов JPEG

Вставьте диск JPEG →   (выберите Photos) →  →   (выберите нужную папку) →  →   (выберите нужный файл фотографии) → 

- Начнется воспроизведение выбранного файла и слайд-шоу. Чтобы остановить воспроизведение слайд-шоу, нажмите кнопку .
- Можно просматривать предыдущий/следующий файл, нажав кнопки ,    во время слайд-шоу.

Функция поворота

В режиме приостановки нажмите кнопку GREEN (ЗЕЛЕНАЯ)(В) или YELLOW (ЖЕЛТАЯ)(С).

- GREEN (ЗЕЛЕНАЯ)(В) кнопка: поворот на 90° против часовой стрелки.
- YELLOW (ЖЕЛТАЯ)(С) кнопка: поворот по часовой стрелке на 90°.

| ПРИМЕЧАНИЕ |

- ▶ Максимальное разрешение, которое поддерживает данное устройство, составляет 5120x3480 (или 19,0 МП) для стандартных файлов JPEG и 2048x1536 (или 3,0 МП) для файлов прогрессивных изображений.

Использование функции воспроизведения

Поиск вперед/назад

Нажмите кнопки   для использования функции поиска.

| ПРИМЕЧАНИЕ |



- ▶ В режимах быстрого воспроизведения звук отсутствует (кроме CD-DA x 1 и CD-DA x 2).

Пропуск сцен/песен

Нажмите кнопки  .

- При каждом нажатии кнопки во время воспроизведения будет воспроизводиться предыдущая или следующая глава, композиция или каталог (файл).
- Главы пропустить последовательно невозможно.

Пропуск папки

В режиме воспроизведения файлов музыки/видео/фотографий или в режиме остановки нажмите и удерживайте кнопки   на пульте дистанционного управления.

- Будет осуществлен переход к предыдущей или следующей папке с отображением индикации "File Searching...".

| ПРИМЕЧАНИЯ |

- ▶ Данная функция не работает в режимах вперед/назад/пауза/замедленное и пошаговое воспроизведение.
- ▶ В зависимости от содержимого файла или папки время пропуска может отличаться.

ОСНОВНЫЕ ФУНКЦИИ

Замедленное воспроизведение

Нажмите кнопку **II**, затем кнопку **▶▶**, чтобы перейти в режим замедленного воспроизведения.

| ПРИМЕЧАНИЯ |

- ▶ В режиме замедленного воспроизведения звук неслышен.
- ▶ Функция замедленного воспроизведения назад не работает.
- ▶ Эта функция доступна для DivX/DVD.

Пошаговое воспроизведение

Нажимайте кнопку **II** несколько раз.

- При каждом нажатии кнопки в режиме воспроизведения изображение сдвигается на один кадр вперед.

| ПРИМЕЧАНИЯ |

- ▶ В режиме пошагового воспроизведения звук отсутствует.
- ▶ Эта функция доступна для DivX/DVD.

Функция перехода на 5 минут

Во время воспроизведения нажмите кнопку **◀▶**.

- При каждом нажатии кнопки **▶** выполняется воспроизведение с пропуском вперед на 5 минут.
- При каждом нажатии **◀** кнопки выполняется воспроизведение с пропуском назад на 5 минут.

| ПРИМЕЧАНИЕ |

- ▶ Эта функция доступна только для дисков DivX, содержащих данные о времени.

Использование меню диска/заголовков

Во время воспроизведения нажмите и удерживайте кнопку

DISC MENU (МЕНЮ ДИСКА) или **TITLE MENU (МЕНЮ ЗАГЛОВОК)** → **▲▼◀▶** → **☑**

- **Disc Menu** (Меню диска): просмотр меню языка аудио, языка субтитров, профиля и т.д.
- **Title Menu** (Меню заголовков): при просмотре дисков DVD, содержащих несколько заголовков, можно просматривать заголовки для каждого из фильмов.

| ПРИМЕЧАНИЕ |

- ▶ В зависимости от используемого диска некоторые элементы меню могут отличаться или это меню может быть недоступно.

Повторное воспроизведение

Повторное воспроизведение диска DVD/DivX

Можно повторить воспроизведение заголовка, главы или раздела (повтор A-B) диска DVD/DivX.

1. Во время воспроизведения диска DVD/DivX нажмите кнопку **REPEAT** (ПОВТОР) на пульте дистанционного управления.
2. Нажмите кнопки **▲▼** для выбора режима

повтора, затем нажмите кнопку **☑**.

3. Для возврата к обычному режиму воспроизведения нажмите кнопки **▲▼**, чтобы выбрать **OFF** (ВЫКЛ), затем нажмите кнопку **☑**.

- DVD : Off → Title → Chapter → A-B
- DivX: Off → Title → Folder → All

Повторное воспроизведение диска CD/MP3

Во время воспроизведения CD/MP3 несколько раз нажмите кнопку **REPEAT** (ПОВТОР) для выбора необходимого режима повтора.

- CD : **⇒** (Выкл) → **☑** (Дорожка) → **☑** (все) → **☑** (Произвольное) → **☑** (Раздел A-B)
- MP3 : **⇒** (Выкл) → **☑** (Дорожка) → **☑** (Каталог) → **☑** (Все) → **☑** (Произвольное)

Повторное воспроизведение A-B

Можно повторно воспроизводить определенный раздел диска DVD или CD.

1. Во время воспроизведения диска DVD или компакт-диска нажмите кнопку повтора на пульте дистанционного управления.
2. Для дисков DVD нажмите кнопки **▲▼** для выбора **A-**. Для компакт-дисков нажимайте кнопку **REPEAT** (ПОВТОР), пока не отобразится **☑**.
3. Отметьте точку начала (A) повторного воспроизведения, нажав кнопку **☑**.
4. Отметьте точку окончания (B) повторного воспроизведения, нажав кнопку **☑**.
5. Чтобы вернуться в режим обычного воспроизведения:
для дисков DVD, нажимайте кнопку **REPEAT** (ПОВТОР) для выбора значения **OFF** (ВЫКЛ); для компакт-дисков нажимайте кнопку **REPEAT** (ПОВТОР) для выбора **⇒**.

| ПРИМЕЧАНИЯ |

- ▶ Функцию повтора A-B нельзя использовать при прослушивании дисков DivX, MP3 или JPEG.
- ▶ При воспроизведении DVD-диска задать точку B можно не ранее чем через 5 секунд после точки A.

Отображение информации о диске

1. Во время воспроизведения нажмите кнопку **TOOLS** (СЕРВИС) на пульте дистанционного управления.
2. Нажмите кнопки **▲▼** для выбора необходимого элемента.
3. С помощью кнопок **◀▶** измените настройку и нажмите кнопку **☑**.
 - Для управления элементами можно использовать цифровые кнопки на пульте дистанционного управления.
4. Чтобы убрать информацию о диске, снова нажмите кнопку **TOOLS** (СЕРВИС).

| ПРИМЕЧАНИЕ |

- ▶ Меню сервисных инструментов могут отличаться в зависимости от дисков и файлов.

Меню инструментов

- **Title** (Заголовок)(

TOOLS → ▲▼ (выберите **AUDIO** (АУДИО), **SUBTITLE** (СУБТИТРЫ) или **ANGLE** (РАКУРС))
→ ◀▶ (выберите нужный параметр)

| ПРИМЕЧАНИЯ |

- ▶ В зависимости от диска функции языка субтитров и аудио могут быть недоступны.
- ▶ Функция ракурса доступна только для дисков, содержащих записанные изображения под несколькими ракурсами.

Функция субтитров

- Для правильного использования данной функции необходимо обладать определенным опытом распаковки и редактирования видео.
- Для использования функции титров сохраните файл титров (*.smi) в той же папке с тем же именем файла, что и мультимедийный файл DivX (*.avi).
- Имя файла может содержать до 60 буквенно-цифровых символов или до 30 восточноазиатских символов (2-байтовые символы, например, корейские и китайские).
- Файлы субтитров *.smi, *.sub, *.srt выше 148 Кбайт не поддерживаются.

Специальные звуковые эффекты

Ваша компонентная аудиосистема поддерживает предустановленные настройки

эквалайзера, оптимизированные для определенных музыкальных жанров.

- Работает только в условиях 2-канального потока LPMC.
- Эти функции недоступны во время воспроизведения сигнала AC-3.

EQ

1. Нажмите кнопку **EQ** (ЭКВАЛАЙЗЕР).

- При каждом нажатии этой кнопки звуковой режим будет изменяться следующим образом:

FLAT → RANCHERA → CUMBIA → REGGAE →
MERENGUE → SALSA → REGGATON → FOLKLORE
→ PARTY → POP → HIP HOP → ROCK → JAZZ →
CLASSICAL → ELECTRONIC → OFF

| ПРИМЕЧАНИЯ |

- ▶ Для эквалайзера автоматически устанавливается значение "ВЫКЛ.", и он становится недоступен во время записи.
- ▶ Если в течение 4 секунд не будет нажата никакая кнопка, настройки будут автоматически отменены и сохранятся предыдущие настройки.
- ▶ В разных региональных режимах эквалайзера может быть различным.

УСИЛЕНИЕ НИЗКИХ ЧАСТОТ

Ваша компонентная аудиосистема поддерживает функцию усиления низких частот или Power Bass.

С помощью этой функции обеспечивается более мощный и "живой" звук.

1. Нажмите кнопку **SOUND** (ЗВУК) на пульте дистанционного управления.

Результат: появляется индикация "ON-POWER BASS".

2. Для отмены этой функции нажмите кнопку еще раз, индикация "OFF-POWER BASS" отображается в течение нескольких минут.

| ПРИМЕЧАНИЯ |

- ▶ Для функции усиления низких частот автоматически устанавливается значение "ВЫКЛ.", и она становится недоступной во время записи компакт-диска.

ОСНОВНЫЕ ФУНКЦИИ

Функция TV SoundConnect

Можно прослушивать звук с телевизора Samsung, совместимого с SoundConnect, с помощью функции TV SoundConnect, которой оснащена компонентная аудиосистема.

Подключение компонентной аудиосистемы к телевизору Samsung, совместимому с SoundConnect

Перед активацией этой функции включите режим SoundConnect или SoundShare на телевизоре Samsung.

1. Нажмите кнопку **SOURCE** (ИСТОЧНИК) для отображения сообщения о включении режима **SOUND CONNECT** для телевизора.
WAIT → SEARCH → REQUEST
2. Установите в меню настроек SoundConnect телевизора для параметра "Добавить новое устройство" значение "Вкл". (Подробные сведения см. в руководстве пользователя телевизора.)
3. При подключении компонентной аудиосистемы к телевизору на дисплее передней панели отобразится [TV] Name (Название ТВ) → CONNECTED (ПОДКЛЮЧЕНО) → TV (ТВ).
4. Воспроизведение звука с подключенного телевизора выполняется через компонентную аудиосистему.
 - В режиме TV SoundConnect функции воспроизведения, повтора, паузы, перехода вперед и назад недоступны.
 - Функция SoundConnect доступна на некоторых моделях телевизоров Samsung, выпускаемых с 2012 года. Проверьте, поддерживает ли ваш телевизор функцию SoundShare или SoundConnect. (Дополнительную информацию см. в руководстве пользователя телевизора.)
 - При отсоединении компонентной аудиосистемы от сети связь с TV SoundConnect будет прервана. Чтобы восстановить эту связь, подключите компонентную аудиосистему к электросети и снова установите связь с TV SoundConnect.

- Функция TV SoundConnect позволяет подключить к телевизору одновременно только одну компонентную аудиосистему.
- Для подключения к другому телевизору в режиме TV SoundConnect нажмите и удерживайте более 5 секунд кнопку ►||, а затем подключите другой телевизор, выполнив перечисленные выше инструкции.

Отключение телевизора от компонентной аудиосистемы

Можно отключить телевизор от компонентной аудиосистемы.

Инструкции см. в руководстве пользователя телевизора.

- Когда компонентная аудиосистема отключена от телевизора, на ее дисплее отображается индикация TV DISCONNECTED → REQUEST.

Отключение телевизора от компонентной аудиосистемы

Нажмите кнопку другого режима на передней панели компонентной аудиосистемы, чтобы перейти из режима TV SoundConnect в другой режим или отключить компонентную аудиосистему. Связь с подключенным устройством прервется.

- Подключенный телевизор в течение некоторого времени будет ожидать ответа от компонентной аудиосистемы, а затем соединение будет прервано (время отключения может отличаться в зависимости от модели телевизора).
- Соединение может быть утеряно или воспроизведение звука может прерываться, если расстояние между телевизором и компонентной аудиосистемой превысит 2 м.
- Нестабильная работа сетевой среды может стать причиной потери соединения или прерывистого звука.
- В режиме TV SoundConnect компонентная аудиосистема, если не будет отключена к телевизору, автоматически отключится через 25 минут.

Прослушивание радио

Сохранение выбранных станций

Можно сохранить до 15 FM-радиостанций.

1. Выберите **FM** (радиостанцию) нажатием кнопки **SOURCE** (ИСТОЧНИК).
2. Для поиска станции нажмите кнопку **STOP** (СТОП) на устройстве один или несколько раз, пока не отобразится индикация **MANUAL** (ВРУЧНУЮ).
3. Выбор станции
 - Нажмите и удерживайте кнопку настройки **⏪**, **⏩** на пульте дистанционного управления для автоматического поиска активных радиостанций.
4. Нажмите кнопку **MO/ST** (МОНО/СТЕРЕО) для переключения между режимами стерео и моно.
 - В области с плохим приемом выберите режим **MONO** (МОНО) для приема радиосигнала без помех.
 - Эта функция работает только при прослушивании FM-радиостанции.
5. Если не требуется сохранять найденную станцию, вернитесь к шагу 3 и найдите другую радиостанцию.

Или:

- a. Нажмите кнопку **ENTER** (ВВОД).
 - После индикации **FM** (радиостанция) на дисплее отобразится мигающий номер. Этот номер и будет номером текущей предустановки.
 - b. Нажмите кнопки **▲**, **▼** для прокрутки и выбора номера предустановки.
 - Можно выбрать номер от 1 до 15.
 - c. Нажмите кнопку **☑** для сохранения предустановки.
6. Чтобы сохранить другие радиостанции, повторите шаги с 3 по 5.

| ПРИМЕЧАНИЯ |

В режиме “Тюнер”

- Чтобы настроиться на другие станции в ручном режиме, можно использовать

кнопку **⏪** или **⏩**.

- Чтобы выполнить поиск сохраненной радиостанции в режиме предустановки, нажмите кнопку **⏪** или **⏩**.

Выбор сохраненной станции

Для прослушивания сохраненной станции выполните следующие действия.

1. Выберите **FM** (радиостанцию) нажатием кнопки **SOURCE** (ИСТОЧНИК).
2. Нажимайте кнопку **STOP** (ОСТАНОВ), пока не отобразится индикация “**PRESET** (ПРЕДУСТАНОВКА)”.
3. Нажмите кнопку **TUNING** (НАСТРОЙКА) **⏪**, **⏩** на пульте дистанционного управления, чтобы выбрать номер предустановки.

Функция дисплея







Можно просмотреть все функции на дисплее и настроить яркость дисплея.

1. Каждый раз при нажатии кнопки **DISPLAY** (ДИСПЛЕЙ) на пульте дистанционного управления режим отображения будет меняться следующим образом.
 - **Функция Dimmer (Затемнение):** при выборе функции затемнения дисплей постепенно гаснет.
 - **Display ON (Дисплей ВКЛ):** включение дисплея.
 - **Clock ON (Часы ВКЛ):** отображаются настроенные часы.

ОСНОВНЫЕ ФУНКЦИИ

Настройка часов

Для каждого шага настройки у вас будет несколько секунд. В случае превышения этого времени процедуру необходимо будет повторить сначала.

1. Включите систему, нажав кнопку **POWER** ().
2. Нажмите кнопку **TIMER CLOCK** (ТАЙМЕР ЧАСЫ), затем нажмите кнопку  .
Результат: на экране отобразится индикация "CLOCK".
3. Нажмите кнопку  .
Результат: мигает обозначение часов.
 - Уменьшение значения часов: ▼
 - Увеличение значения часов: ▲
4. Когда отобразится нужное значение часов, нажмите кнопку  .
Результат: мигает индикация минут.
 - Уменьшение значения минут: ▼
 - Увеличение значения минут: ▲
5. Когда отобразится нужное значение минут, нажмите кнопку  .
Результат: на дисплее появится индикация  "TIME".
 - Установка времени завершена.

| ПРИМЕЧАНИЕ |



- ▶ Время можно отобразить в любой момент, даже когда используется другая функция, нажав кнопку **TIMER CLOCK** (ТАЙМЕР ЧАСЫ) один раз.











Функция "Таймер"

Функция таймера позволяет автоматически включать или выключать систему в определенное время.

- ▶ Перед установкой таймера проверьте, правильно ли установлено текущее время.
- ▶ Для каждого шага настройки у вас будет несколько секунд. В случае превышения этого времени процедуру необходимо будет повторить сначала.
- ▶ Если автоматическое включение или выключение системы больше не требуется, необходимо отключить таймер, нажав кнопку **TIMER ON/OFF**.

Пример: вы хотите просыпаться под музыку каждое утро.

1. Включите систему, нажав кнопку **POWER** ().
2. Нажмите кнопку **TIMER CLOCK** (ТАЙМЕР ЧАСЫ), затем нажимайте кнопки ▲ или ▼, пока не отобразится индикация  **TIME** (ТАЙМЕР).

3. Нажмите кнопку  .
Результат: В течение нескольких секунд будет отображаться индикация **ON** (ВКЛ.), и можно задать время включения таймера.
 4. Задайте время включения таймера.
 - a Нажмите кнопку ▲ или ▼.
 - b Нажмите кнопку  .
Результат: начинает мигать обозначение минут.
 - c Нажмите кнопку ▲ или ▼.
 - d Нажмите кнопку  .
Результат: в течение нескольких секунд будет отображаться индикация **OFF** (ВЫКЛ.), и можно задать время выключения таймера.
 5. Задайте время выключения таймера.
 - a Нажмите кнопку ▲ или ▼.
 - b Нажмите кнопку  .
Результат: начинает мигать обозначение минут.
 - c Нажмите кнопку ▲ или ▼.
 - d Нажмите кнопку  .
Результат: Отобразится индикация **VOL XX** (ГРОМКОСТЬ XX), где **XX** соответствует уже установленной громкости.
 6. Нажмите кнопку ▲ или ▼, чтобы настроить уровень громкости, и нажмите кнопку  .
Результат: отобразится источник, который необходимо выбрать.
 7. Нажмите кнопку ▲ или ▼, чтобы выбрать источник, с которого будет выполняться воспроизведение при включении системы.
 - FM(радио):
 - a Нажмите кнопку  .
 - b Выберите предустановленную станцию, нажав кнопку ▲ или ▼.
 - DVD/CD (компакт-диск): загрузите один аудио компакт-диск.
 - USB: подключите устройство USB.
 8. Нажмите кнопку  .
Результат: отобразится индикация **CHKREC** (Записать?).
 9. Нажмите кнопку  .
Результат: отобразится индикация **REC N**; можно нажать кнопку ▲ или ▼ для выбора **REC Y** или **REC N**, а затем нажать кнопку  .
- 1). При выборе параметра **REC N** запись с тюнера по таймеру будет отменена, даже если эта функция уже настроена.

2). При выборе параметра REC Y можно установить запись с тюнера по таймеру.

a. Нажмите кнопку .

Результат: в течение нескольких секунд будет отображаться индикация **ON** (ВКЛ.), и можно задать время включения записи с тюнера по таймеру.

b. Нажмите кнопку .

Результат: в течение нескольких секунд будет отображаться индикация **OFF** (ВЫКЛ.), и можно задать время выключения записи с тюнера по таймеру.

| ПРИМЕЧАНИЯ |

- ▶ Максимальное время записи с тюнера по таймеру составляет 5 часов.
- ▶ Если включен автотаймер, для функций DVD/CD или USB может потребоваться дополнительная активация (зависит от диска или устройства). Поэтому лучше выбрать функцию тюнера.
- ▶ Если время включения и выключения таймера совпадает, отобразится сообщение ERROR.
- ▶ Если отсутствует диск или устройство USB, при выборе режима DVD/CD или USB система автоматически переключится в режим TUNER.
- ▶ Если время включения или выключения совпадает с временем записи по таймеру, то имеет силу только время включения или выключения, а время записи по таймеру не применяется.

Отмена таймера

После установки таймера он будет запускаться автоматически, на что будет указывать индикация "TIMER" на дисплее. Если таймер больше не требуется, можно отключить его.

1. Для отмены таймера нажмите кнопку **TIMER ON/OFF** (ТАЙМЕР ВКЛ./ВЫКЛ.) один раз.
2. Для повторного запуска таймера снова нажмите кнопку **TIMER ON/OFF** (ТАЙМЕР ВКЛ./ВЫКЛ.).

| ПРИМЕЧАНИЕ |

- ▶ В режиме **OFF-TIMER** (ТАЙМЕР ВЫКЛ.) функции записи и настройки времени недоступны.

Выбор режима "КАРАОКЕ"

Установка громкости голоса при использовании функции караоке.
Каждый раз при нажатии кнопки **MY**

KARAOKE (КАРАОКЕ) на пульте дистанционного управления режим звука будет меняться следующим образом: **ON**
→ **OFF**

- **OFF (Выкл):** в качестве уровня громкости задан уровень исходного звука.
- **ON (Вкл):** установлен уровень громкости ниже, чем уровень исходного звука.
- Режим "Караоке": данный режим работает только при воспроизведении дисков CDDA/DVD/MP3/WMA. Он не действует в режимах "Тюнер", "Bluetooth", "AUX", "ARC" и "TV Sound Connect".

Функция USB

Воспроизведение файлов мультимедиа с помощью функции USB-хоста

Можно воспроизводить файлы мультимедиа, например фотографии, фильмы и музыку, сохраненные в памяти проигрывателя MP3, карты памяти USB или на цифровой фотокамере, с высоким качеством видео, подключив запоминающее устройство к порту USB устройства.

1. Подключите внешнее устройство хранения USB к порту USB на основном устройстве.
2. Выберите режим USB с помощью кнопки  на главном устройстве или нажмите кнопку **SOURCE** (ИСТОЧНИК) на пульте дистанционного управления.
3. С помощью кнопок ◀▶ выберите **Videos** (Видео), **Music** (Музыка) или **Photos** (Фотографии).
- Выберите файл для воспроизведения.

Безопасное отключение устройства USB

Во избежание повреждения данных, хранящихся на устройстве USB, перед отключением кабеля USB следует выполнить безопасное отключение.

1. Нажмите **YELLOW** (ЖЕЛТУЮ (C)) кнопку.
- **REMOVE** (УДАЛИТЬ) отобразится на дисплее.
 - Отсоедините кабель USB.

| ПРИМЕЧАНИЯ |

- ▶ Медленно отсоедините USB-кабель от USB-порта. В противном случае USB-порт может повредиться.
- ▶ Если соединение USB отсутствует или устройство находится в режиме остановки более 25 минут, то устройство будет автоматически отключено.
- ▶ На одном устройстве USB можно воспроизводить не более 999 композиций.

ОСНОВНЫЕ ФУНКЦИИ

Функция записи

Можно выполнить запись с компакт-диска, радиотрансляции или внешнего источника на USB-накопитель.

1. Подключите внешнее устройство хранения USB к гнезду USB (🔌) на устройстве.
2. Включите воспроизведение диска, настройте станцию или подключите внешний источник к устройству.

Компакт-диск

- Нажмите кнопку **SOURCE** на главном устройстве и выберите функцию DVD/CD.
- Нажмите кнопку **OPEN/CLOSE**, чтобы открыть лоток для дисков.
- Вставьте компакт-диск и нажмите кнопку **OPEN/CLOSE**, чтобы закрыть лоток.
- С помощью кнопок выбора компакт-диска (⏪ или ⏩) выберите необходимую композицию.

Тюнер

- Выберите **FM** нажатием кнопки **SOURCE**.
- Настройтесь на станцию, которую необходимо записать.

Внешний источник

- Подключите внешний компонент/MP3-проигрыватель к устройству.
- Нажмите кнопку **SOURCE** (ИСТОЧНИК) для выбора дополнительного входа.
- Запустите воспроизведение композиции на внешнем устройстве.

3. Нажмите кнопку **USB REC** для начала записи.

Компакт-диск

- Отобразится индикация “**ЗАПИСЬ ДОРОЖКИ**”, и начнется запись с компакт-диска.
- Нажмите и удерживайте кнопку **USB REC** (ЗАПИСЬ НА USB), чтобы начать запись всех дорожек диска. Отобразится индикация “**FULL CD RECORDING**”.

ЗАПИСЬ С ДИСКА MP3/WMA/PHOTO/DivX

- Нажмите кнопку **USB REC** (ЗАПИСЬ USB) для копирования воспроизводимого в данный момент файла на устройство USB.
- Для копирования папки с музыкой выберите требуемую папку и нажмите кнопку **USB REC**.

COPY: “CHECK”→“START”→“COPY XX”

- →“COPY END” появится следующая индикация. По завершении записи отобразится индикация “**STOP**”.
- Если имя файла повторяется, отобразится надпись “**FILE EXIST**” и функция будет отменена.

Тюнер/внешний источник

- TUNER:TUNER RECORDING" -->"RECORD"
- AUX:AUX RECORDING" -->"RECORD"

4. Для прекращения записи нажмите кнопку **⏏**. Устройство автоматически создаст и сохранит записанные файлы в формате MP3 (SAM-XXXX.MP3).
5. Для безопасного извлечения устройства USB нажмите кнопку **⏏** еще раз. После записи на устройстве USB

будет создана папка “**RECORDING (DISCxxxx)**” (ЗАПИСЬ ВСЕХ ДОРОЖЕК КОМПАКТ-ДИСКА), “**RECORDING**” (ЗАПИСЬ ДОРОЖКИ), “**CD COPY**” (ЗАПИСЬ ДИСКА MP3/WMA/PHOTO/DivX), “**TUNER RECORDING**” или “**AUX RECORDING**”.

ПРИМЕЧАНИЯ |

- ▶ Не отключайте устройство USB или кабель питания переменного тока в процессе записи, поскольку это может привести к повреждению файла.
- ▶ При отключении устройства USB во время записи главное устройство отключится, и удаление записанного файла с устройства USB будет невозможно. В этом случае подключите устройство USB к компьютеру, выполните резервное копирование данных с устройства USB на ПК и отформатируйте USB.
- ▶ Если памяти устройства USB недостаточно, отобразится надпись “**NOT ENOUGH MEMORY**”.
- ▶ Устройство USB или жесткий диск, на которые выполняется запись, должны быть отформатированы в файловой системе FAT. Файловая система NTFS не поддерживается.
- ▶ При использовании функции быстрого поиска на компакт-диске запись с компакт-диска будет невозможна.
- ▶ Иногда для записи требуется больше времени, чем при использовании других устройств USB.
- ▶ Для функций эквалайзера и усиления низких частот автоматически устанавливается значение “**Быклп**”, и они становятся недоступны во время записи.
- ▶ Для функции повтора автоматически устанавливается значение “**Быклп**”, и она становится недоступна во время записи с компакт-диска.
- ▶ Невозможно выполнить запись радиопередачи во время поиска или когда в режиме тюнера нет доступных радиостанций.
- ▶ Учтите, что если входной уровень при записи с внешнего источника по каналу AUX или USB завышен, запись может быть выполнена с помехами. В этом случае понизьте уровень громкости внешнего устройства.
- ▶ Максимальное время записи в режиме “**ТЮНЕР/ДОП. УСТ-ВО**” составляет 5 часов.
- ▶ Можно скопировать файлы видео размером до 300 Мбайт.

Скорость записи

Перед записью можно выбрать скорость записи.

1. Каждый раз при нажатии кнопки **CD REC SPEED** (СКОРОСТЬ ЗАПИСИ CD) на пульте дистанционного управления скорость записи будет изменяться следующим образом:
NORMAL SPEED RECORD → HIGH SPEED RECORD

ПРИМЕЧАНИЯ |

- ▶ При записи с тюнера или внешнего источника нельзя изменить скорость записи.
- ▶ При выборе режима **HIGH SPEED RECORD** (ВЫСОКАЯ СКОРОСТЬ ЗАПИСИ) звук при записи воспроизводиться не будет.

Bluetooth

Устройство Bluetooth можно использовать для воспроизведения музыки с высококачественным стереозвучанием, не используя провода.

Что такое Bluetooth?

Bluetooth – это технология, которая позволяет устройствам, поддерживающим эту технологию, легко взаимодействовать друг с другом с помощью беспроводного соединения на коротком расстоянии.

- При некоторых условиях устройство Bluetooth может создавать помехи или приводить к неправильной работе:
 - Если пользователь касается приемной или передающей системы устройства Bluetooth или компонентной аудиосистемы.
 - При наличии препятствий для прохождения электромагнитных волн в виде стены, углов или офисных перегородок.
 - При возникновении электромагнитных помех от устройств, работающих в том же частотном диапазоне, в том числе медицинского оборудования, микроволновых печей и беспроводных сетевых устройств.
- При сопряжении компонентная аудиосистема и устройство Bluetooth должны находиться на небольшом расстоянии друг от друга.
- С увеличением расстояния между компонентной аудиосистемой и устройством Bluetooth качество связи ухудшается. Если это расстояние превысит диапазон действия устройства Bluetooth, соединение прервется.
- В местах с плохими условиями приема Bluetooth-соединение может работать неправильно.
- Подключение Bluetooth работает, только когда устройство Bluetooth находится в непосредственной близости от компонентной аудиосистемы. Если расстояние до устройства Bluetooth превысит указанный диапазон, то связь автоматически отключится. Даже в пределах этого диапазона качество звука может ухудшаться из-за таких препятствий, как стены или двери.
- Во время работы данное беспроводное устройство может вызывать электрические помехи.

Подключение компонентной аудиосистемы к устройству Bluetooth

Перед подключением убедитесь, что устройство Bluetooth поддерживает Bluetooth-совместимые стереонаушники.

1. Нажмите кнопку **SOURCE** (ИСТОЧНИК) для отображения сообщения BT.
 - В течение короткого времени на дисплее передней панели компонентной

аудиосистемы будет отображаться сообщение "WAIT", а затем появится сообщение "BT READY".

2. Выберите меню Bluetooth на устройстве Bluetooth, которое необходимо подключить. (См. руководство пользователя устройства Bluetooth.)
3. На устройстве Bluetooth выберите меню "Стереонаушники".
 - Отобразится список найденных устройств.
4. Выберите устройство в списке "[Samsung] MICRO xxxxxx".
 - Когда устройство подключено к устройству Bluetooth, на дисплее передней панели отобразится **Device name** (Имя устройства) → **BT (Bluetooth)**.
 - Если сопряжение устройства Bluetooth с данным устройством не удалось, удалите предыдущее устройство "[Samsung] MICRO xxxxxx" из результатов поиска, выполненного устройством Bluetooth, и повторно выполните поиск устройства.
5. Можно прослушивать музыку, которая воспроизводится на подключенном устройстве Bluetooth, непосредственно через компонентную аудиосистему.
 - В некоторых моделях в режиме **Bluetooth** недоступны функции воспроизведения, паузы, перехода вперед и назад.

| ПРИМЕЧАНИЯ |

- ▶ Устройство поддерживает только данные SBC среднего качества (до 237 Кбит/с при 48 кГц) и не поддерживает данные SBC высокого качества (328 Кбит/с при 44,1 кГц).
- ▶ Функция AVRCP не поддерживается.
- ▶ Соединение возможно только с устройством Bluetooth, которое поддерживает функцию A2DP (AV).
- ▶ Соединение невозможно с устройством Bluetooth, которое поддерживает только функцию HF (Громкая связь).
- ▶ Одновременно можно выполнить сопряжение только с одним устройством Bluetooth.
- ▶ При подключении устройства Bluetooth к компонентной аудиосистеме, возможно, потребуется ввести PIN-код (пароль). Если появится окно ввода PIN-кода, введите <0000>.

ОСНОВНЫЕ ФУНКЦИИ

- ▶ При включении компонентной аудиосистемы после ее отключения и разъединения устройств автоматического восстановления сопряжения не произойдет. Для повторного подключения устройств необходимо снова выполнить сопряжение.
- ▶ Компонентная аудиосистема может неправильно осуществлять поиск или соединение в следующих случаях.
 - При наличии вокруг компонентной аудиосистемы сильного электрического поля.
 - Если устройство Bluetooth выключено, не установлено или неисправно.
- ▶ Обратите внимание, что такие устройства, как микроволновая печь, адаптер беспроводной локальной сети, флуоресцентные лампы и газовые плиты используют такой же диапазон частот, как и устройство Bluetooth, поэтому они могут стать причиной электрических помех.

Отключение устройства Bluetooth от компонентной аудиосистемы.

Можно отключить устройство Bluetooth от компонентной аудиосистемы. Инструкции см. в руководстве пользователя устройства Bluetooth.

- Компонентная аудиосистема будет отключена.
- После отключения компонентной аудиосистемы от устройства Bluetooth на дисплее системы появится индикация **BT DISCONNECTED → BT READY**.

Отключение устройства Bluetooth от компонентной аудиосистемы

Нажмите кнопку другого режима на передней панели компонентной аудиосистемы, чтобы перейти из режима Bluetooth в другой режим или отключить компонентную аудиосистему. Связь с подключенным устройством прервется.

| ПРИМЕЧАНИЯ |

- ▶ Подключенное устройство Bluetooth в течение некоторого времени будет ожидать ответа от компонентной аудиосистемы, а затем соединение будет прервано (время отключения может отличаться в зависимости от устройства Bluetooth).
- ▶ В режиме подключения по Bluetooth соединение Bluetooth будет утрачено, если расстояние между компонентной аудиосистемой и устройством Bluetooth превышает 5 метров.
- ▶ Если расстояние между компонентной аудиосистемой и устройством Bluetooth снова окажется в пределах допустимого диапазона, можно перезапустить систему, чтобы восстановить сопряжение с устройством Bluetooth.
- ▶ В режиме готовности компонентная аудиосистема автоматически отключится через 25 минут.
- ▶ Когда устройство Bluetooth подключено к компактной аудиосистеме, система, если она находится в другом режиме (за исключением случаев, когда в режиме TV SoundConnect отображается индикация "REQUEST"), автоматически переходит в режим Bluetooth.

Использование функции Bluetooth Power On

Отключенную систему можно включить, если подключить к ней смарт-устройство через соединение Bluetooth.

1. Нажмите и удерживайте кнопку **SOURCE** (ИСТОЧНИК) для включения функции Bluetooth Power On. На дисплее системы появится сообщение **ON-BLUETOOTH POWER**.
2. Отключенную систему можно включить, если подключить к ней смарт-устройство через Bluetooth. (Сведения о подключениях через Bluetooth см. в руководстве своего смарт-устройства).
 - Устройство Bluetooth должно быть до этого сопряжено с компонентной аудиосистемой.
3. Когда соединение будет завершено, устройство автоматически включится в режиме Bluetooth.
 - На смарт-устройстве выберите музыкальный файл для воспроизведения.

| ПРИМЕЧАНИЕ |

- ▶ Нажмите и удерживайте кнопку **SOURCE** (ИСТОЧНИК) для включения и выключения функции Bluetooth Power On. При каждом нажатии и удерживании этой кнопки на дисплее компактной стереосистемы отображается индикация **ON -BLUETOOTH POWER → OFF-BLUETOOTH POWER**.

В дальнейшем корпорация Samsung может предлагать обновления для микропрограммы устройства.

При наличии обновления его можно установить путем подключения устройства USB с сохраненным на нем обновлением микропрограммы к порту на вашем устройстве.

Обратите внимание, что при наличии нескольких файлов обновления необходимо загружать их на устройство USB по одному и использовать для обновления микропрограммы тоже по одному.

Для получения информации о загрузке обновлений посетите веб-сайт Samsung.com или обратитесь в операторский центр Samsung.

- Подключите устройство USB с обновлением микропрограммы к порту USB на основном устройстве.
- Обновление микропрограммного обеспечения может работать неверно, если аудиофайлы, поддерживаемые устройством, хранятся на USB-накопителе.
- Не отсоединяйте кабель питания и не извлекайте устройство USB, когда выполняется обновление. После завершения обновления микропрограммы основное устройство отключится автоматически.
- При сбросе для всех настроек будут восстановлены заводские значения по умолчанию. Рекомендуется записывать свои настройки, чтобы их можно было легко восстановить после обновления. При возникновении проблем с обновлением микропрограммы рекомендуется отформатировать устройство USB в формате FAT16/FAT32 и повторить попытку.
- По завершении процесса обновления программного обеспечения включите устройство без вставленного диска. На дисплее появится сообщение "NO DISC (НЕТ ДИСКА)". Нажмите и более 5 секунд удерживайте кнопку STOP (СТОП) на основном устройстве. На дисплее появится сообщение "INIT (ИНИЦ.)", и устройство выключится. Обновление завершено.
- Не форматируйте устройство USB в формате NTFS. Устройство не поддерживает файловую систему NTFS.
- Устройства USB некоторых производителей могут не поддерживаться.
- Данное устройство оснащено функцией DUAL BOOT (ДВОЙНАЯ ЗАГРУЗКА). Если произойдет сбой обновления микропрограммного обеспечения, большинство функций станет недоступно. На дисплее появится индикация "UPGRADE FIRMWARE (ОБНОВЛЕНИЕ МИКРОПРОГРАММЫ)". Повторите обновление микропрограммы.

Устранение неисправностей

Если ваша система не работает должным образом, обратитесь к приведенной ниже таблице. Если возникшая у вас проблема не указана в таблице или если приведенные в таблице инструкции не помогли, выключите систему, отсоедините ее сетевой шнур от розетки и обратитесь к ближайшему авторизованному дилеру или в сервисный центр компании Samsung Electronics.

Проблема	Проверка/устранение проблемы
Лоток для диска не открывается.	<ul style="list-style-type: none"> Надежно ли вставлена вилка сетевого шнура в розетку? Выключите систему, а затем вновь включите ее.
Воспроизведение не начинается.	<ul style="list-style-type: none"> Проверьте региональный номер DVD. DVD-диски, купленные за границей, могут не воспроизводиться. Диски CD-ROM и DVD-ROM не воспроизводятся на данном устройстве. Проверьте возрастную категорию.
Воспроизведение не начинается сразу же после того, как вы нажали кнопку ВОСПРОИЗВЕДЕНИЕ/ПАУЗА.	<ul style="list-style-type: none"> Проверьте, нет ли на диске царапин и не деформирован ли он. Протрите диск, чтобы удалить с него загрязнения.
Звук не воспроизводится.	<ul style="list-style-type: none"> Звук не слышен в режимах ускоренного, замедленного и покадрового воспроизведения. Правильно ли подсоединены громкоговорители? Правильно ли выполнена настройка конфигурации громкоговорителей вашей акустической системы? Нет ли на диске серьезных повреждений?
Пульт дистанционного управления не работает.	<ul style="list-style-type: none"> Пользуетесь ли вы пультом дистанционного управления на допустимом расстоянии от системы и под допустимым углом к ней? Не разрядились ли батареи в пульте дистанционного управления?
<ul style="list-style-type: none"> Диск вращается, но изображение не появляется. Плохое качество изображения и изображение дрожит. 	<ul style="list-style-type: none"> Включен ли ваш телевизор? Правильно ли подсоединены кабели для видеосигнала? Нет ли на диске загрязнений и не поврежден ли он? Может оказаться невозможным воспроизвести некоторые диски из-за плохого качества их изготовления.
Функции выбора языка звукового сопровождения или субтитров не работают.	<ul style="list-style-type: none"> Нельзя настроить язык и субтитры, если на диске нет функций настроек языка и субтитров.
Экран меню не отображается, даже если выбрана функция меню.	<ul style="list-style-type: none"> Имеется ли меню на этом диске?
Невозможно изменить формат кадра воспроизводимого изображения.	<ul style="list-style-type: none"> Вы можете просматривать DVD-диски, на которых изображение записано с форматом кадра 16:9, в режимах 16:9 широкоформат, 4:3 LETTER BOX или 4:3 весь экр., но диски, на которых изображение записано с форматом кадра 4:3, могут просматриваться только с форматом кадра 4:3. Посмотрите информацию о диске на его коробке, и затем выберите подходящий формат кадра.
<ul style="list-style-type: none"> Устройство не работает. (Пример: отключилось питание, клавиша на верхней панели не функционирует или слышен необычный шум). Устройство не работает должным образом. 	<ul style="list-style-type: none"> Если на дисплее главного устройства отображается сообщение "NO DISC", на пульте ДУ нажмите и удерживайте кнопку СТОП (■) в течение 5 секунд. <p>При использовании этой функции стираются все сделанные вами настройки. Не пользуйтесь этой функцией без необходимости.</p>
Вы забыли пароль для установки возрастной категории.	<ul style="list-style-type: none"> Если на дисплее главного устройства отображается сообщение "NO DISC", на пульте ДУ нажмите и удерживайте кнопку СТОП (■) в течение 5 секунд. "На дисплее появится INIT" и для всех настроек будут установлены параметры по умолчанию. Затем нажмите кнопку POWER. <p>При использовании этой функции стираются все сделанные вами настройки. Не пользуйтесь этой функцией без необходимости.</p>
Вы не можете принимать радиопередачи.	<ul style="list-style-type: none"> Правильно ли подсоединена антенна? Если принимаемый комнатной антенной сигнал слишком слабый, установите наружную FM-антенну в месте, где обеспечивается хороший прием.

Технические характеристики

Минисистема - устройство, предназначенное для прослушивания аудиокomпозиций и просмотра видеофильмов, записанных на CD/DVD-дисках.

Общие сведения	Вес	Главное устройство	1,20 кг
		Фронтальный громкоговоритель	2,07 кг
	Габаритные размеры	Главное устройство	230 (Ш) x 115 (В) x 238,5 (Г) mm
		Фронтальный громкоговоритель	142,5 (Ш) x 260,5 (В) x 180,5 (Г) mm
	Диапазон рабочих температур	От +5 до +35 °C	
Диапазон влажности при работе	От 10 до 75%		
FM-тюнер	Соотношение сигнал/шум	55 дБ	
	Пороговая чувствительность	10 дБ	
	Общий коэффициент нелинейных искажений	0,6 %	
Диск	DVD (цифровой универсальный диск)	Скорость чтения: от 3,49 до 4,06 м/сек.	
		Прибл. время воспроизведения (односторонний, однослойный диск): 135 мин.	
	CD: 12 см (КОМПАКТ-ДИСК)	Скорость чтения: от 4,8 до 5,6 м/сек. Максимальное время воспроизведения: 74 мин.	
Видеовыход	Компонентное видео	Y: 1,0 Vp-p (нагрузка 75 Ω)	
		Pr: 0,70 Vp-p (нагрузка 75 Ω)	
		Pb: 0,70 Vp-p (нагрузка 75 Ω)	
Видео/Аудио	HDMI	1080p, 1080i, 720p, 480p(576p)	
Усилитель	Выход фронтального громкоговорителя	60 Вт/канал (3Ω/100 Гц)(MAX)	
	Диапазон частот	20 Гц-20 кГц	
	Соотношение сигнал/шум	75 дБ	
	Разделение каналов	60 дБ	
	Чувствительность входа	(AUX) 1,2 В	

*: Номинальные технические характеристики

- Samsung Electronics Co., Ltd сохраняет за собой право изменять технические характеристики без предварительного уведомления.
- Масса и габаритные размеры являются приблизительными.
- Конструкция и характеристики устройства могут изменяться без предварительного уведомления.
- Характеристики источника питания и данные о потреблении электроэнергии указаны на наклейке на корпусе устройства.

Примечание относительно лицензии с открытым исходным кодом

- Вопросы относительно открытых источников направляйте в Samsung по электронной почте (oss.request@samsung.com).
- В данном продукте используется ряд программ, распространяемых по лицензии Independent JPEG Group.



- Импортёр: ООО «Самсунг Электроникс Рус Компани» 125009, г. Москва, ул. Воздвиженка 10
Настоящий продукт произведен под полным производственным контролем «Samsung Electronics Co., Ltd». Наименование изготовителя (зависит от модели и указано на изделии), адрес производства:

1. Самсунг Электроникс Хуйжоу Со.,Ltd.
256, Чжункай шесть дорога, улица Ченжань, зоны развития высокотехнологий Чжункай, город Хуйчжоу, провинция Гуандун, Китай
2. P.T. Самсунг Электроникс Индонезия Со.
Промышленная площадка Jl Сикаранг, Джабабека Рая Блок F 29-33 Сикаранг, Бекаси17530, Индонезия

SAMSUNG

Связывайтесь с SAMSUNG по всему миру

Если у вас есть предложения или вопросы по продукции Samsung, обращайтесь, пожалуйста, в информационный центр компании Samsung.

Регион	Контактный центр ☎	Веб-узел
RUSSIA	8-800-555-55-55	www.samsung.com/ru/support
GEORGIA	0-800-555-5555	www.samsung.com/support
ARMENIA	0-800-05-555	www.samsung.com/support
AZERBAIJAN	088-55-55-555	www.samsung.com/support
KAZAKHSTAN	8-10-800-500-55-500 (GSM: 7799, VIP care 7700)	www.samsung.com/support
UZBEKISTAN	8-10-800-500-55-500	www.samsung.com/support
KYRGYZSTAN	8-10-800-500-55-500	www.samsung.com/kz_ru/support
TADJIKISTAN	8-10-800-500-55-500	www.samsung.com/support
Mongolia	7-800-555-55-55	www.samsung.com/support
UKRAINE	0-800-502-000	www.samsung.com/ua/support (Ukrainian) www.samsung.com/ua_ru/support (Russian)
BELARUS	810-800-500-55-500	www.samsung.com/support
MOLDOVA	0-800-614-40	www.samsung.com/support

Дата выпуска



[Правильная утилизация аккумуляторов]

(Действительно для стран, использующих систему раздельного сбора отходов)

Наличие этого символа на аккумуляторе, на его упаковке или в сопроводительной документации указывает на то, что по окончании срока службы изделие не должно выбрасываться с другими бытовыми отходами. Наличие обозначений химических элементов Hg, Cd и Pb означает, что аккумулятор содержит ртуть, кадмий или свинец, количество которых превышает эталонный уровень, определенный в Директиве ЕС 2006/66. Неправильная утилизация аккумуляторов может привести к нанесению вреда здоровью человека или окружающей среде.

Чтобы защитить природные ресурсы и обеспечить повторное использование материалов, пожалуйста не выбрасывайте аккумуляторы с другими отходами, а сдавайте их на переработку в местную бесплатную службу приема аккумуляторов.



*Правильная утилизация изделия
(Использованное электрическое и электронное оборудование)*

(Действительно для стран, использующих систему раздельного сбора отходов)

Наличие данного значка показывает, что изделие и его электронные аксессуары (например, зарядное устройство, гарнитура, кабель USB) по окончании срока службы нельзя утилизировать вместе с другими бытовыми отходами.

Во избежание нанесения вреда окружающей среде и здоровью людей при неконтролируемой утилизации, а также для обеспечения возможности переработки для повторного использования, утилизируйте изделие и его электронные аксессуары отдельно от прочих отходов. Сведения о месте и способе утилизации изделия в соответствии с нормами природоохранного законодательства можно получить у продавца или в соответствующей государственной организации.

Бизнес-пользователи должны обратиться к своему поставщику и ознакомиться с условиями договора купли-продажи. Запрещается утилизировать изделие и его электронные аксессуары вместе с другими производственными отходами.