

MX-D730D  
MX-D750D

# МИНИ-КОМПОНЕНТНАЯ DVD-СИСТЕМА

## руководство пользователя

### удивительные ВОЗМОЖНОСТИ



Благодарим за приобретение продукции компании Samsung.  
Для получения возможности полного обслуживания  
зарегистрируйте приобретенное изделие по адресу  
[www.samsung.com/register](http://www.samsung.com/register)

The Samsung logo is located in the bottom right corner of the page. It consists of the word "SAMSUNG" in a bold, white, sans-serif font, centered within a black, horizontally-oriented oval shape.

# Меры предосторожности

## Предупреждения по технике безопасности

ВО ИЗБЕЖАНИЕ ПОРАЖЕНИЯ ЭЛЕКТРИЧЕСКИМ ТОКОМ, НЕ СНИМАЙТЕ ЗАДНЮЮ КРЫШКУ. ВНУТРИ НЕТ ДЕТАЛЕЙ, ОБСЛУЖИВАЕМЫХ ПОЛЬЗОВАТЕЛЕМ. ПО ВОПРОСАМ ТЕХНИЧЕСКОГО ОБСЛУЖИВАНИЯ ОБРАЩАЙТЕСЬ К КВАЛИФИЦИРОВАННОМУ СПЕЦИАЛИСТУ.

	<b>ВНИМАНИЕ</b> ОПАСНОСТЬ ПОРАЖЕНИЯ ЭЛЕКТРИЧЕСКИМ ТОКОМ НЕ ОТКРЫВАТЬ	
Этот символ указывает, что внутри данного изделия имеются детали, находящиеся под "опасным напряжением", которое может привести к поражению электрическим током или травме.	<b>ВНИМАНИЕ:</b> ВО ИЗБЕЖАНИЕ ПОРАЖЕНИЯ ЭЛЕКТРИЧЕСКИМ ТОКОМ, ПОЛНОСТЬЮ ПОМЕСТИТЕ ШИРОКУЮ ПЛАСТИНУ ВИЛКИ В ШИРОКИЙ РАЗЪЕМ.	Этот символ указывает, что в документации на изделие имеется важная инструкция.

## ПРЕДУПРЕЖДЕНИЕ

- Во избежание возгорания или поражения электрическим током необходимо защищать устройство от воздействия дождя или влаги.

## ВНИМАНИЕ

- Аппарат не следует подвергать воздействию жидкостей, на него не стоит ставить предметы, заполненные жидкостью, например вазы.
- Сетевая вилка используется в качестве устройства для отсоединения от сети питания. Она должна все время находиться в легкодоступном месте.
- Устройство должно быть подключено к розетке переменного тока с заземлением.
- Чтобы отсоединить устройство от сети необходимо выдернуть вилку из розетки, поэтому вилка должна все время находиться в легкодоступном месте.

## ЛАЗЕРНОЕ ИЗДЕЛИЕ КЛАССА 1

### ЛАЗЕРНОЕ ИЗДЕЛИЕ КЛАССА 1

Данный проигрыватель компакт-дисков отнесен к лазерным устройствам класса 1. Использование органов регулировки или выполнение процедур, не описанных в данном Руководстве, может привести к опасному облучению лазером.

### ВНИМАНИЕ

- НЕВИДИМОЕ ЛАЗЕРНОЕ ИЗЛУЧЕНИЕ ПРИ СНЯТОМ КОЖУХЕ И ОТКЛЮЧЕННЫХ БЛОКИРОВОЧНЫХ КОНТАКТАХ. ИЗБЕГАЙТЕ ПОПАДАНИЯ ПОД ЛУЧ ЛАЗЕРА.

## Комплект поставки

Проверьте наличие указанных ниже аксессуаров.

				
Видеокабель	FM-антенна	Руководство пользователя	Пульт дистанционного управления/батареи (дополнительно)	(для кабеля питания) (1 шт.)  (для кабеля USB) (1 шт.)
				Тороидальный ферритовый сердечник

# Меры предосторожности

## Как хранить диски и обращаться с ними

Небольшие царапины на диске могут ухудшить качество звука и изображения или привести к сбоям при воспроизведении.

Обращайтесь с дисками осторожно, чтобы не поцарапать их.

## Как держать диск

- Не прикасайтесь к поверхности диска, с которой производится считывание сигнала.
- Всегда держите диски за края, чтобы не оставлять отпечатки пальцев на поверхности.
- Не приклеивайте на диски бумагу или липкую ленту.

## Хранение дисков

- Не храните диски там, где на них может попасть прямой солнечный свет.
- Храните их в прохладном месте с хорошей вентиляцией.
- Держите их в чистом защитном футляре. Храните в вертикальном положении.



### ПРИМЕЧАНИЕ

- Берегите диски от загрязнения.
- Не загружайте в отсек для диска треснувшие диски или диски с царапинами.

## Уход за дисками и их хранение

Если на диске имеются отпечатки пальцев или грязь, почистите диск слабым раствором мягкого моющего средства с водой и протрите мягкой салфеткой.

- При чистке осторожно протирайте диск в направлении от центра диска к краям.

### ПРИМЕЧАНИЕ

- Если теплый воздух вступает в контакт с холодными деталями внутри проигрывателя, может произойти конденсация влаги. Если влага окажется внутри проигрывателя, он, возможно, не будет работать надлежащим образом. Если это произойдет, выньте диск из лотка и оставьте проигрыватель включенным на 1-2 часа.

- Рисунки и иллюстрации в данном руководстве пользователя представлены только для справки. Они могут отличаться от реального внешнего вида устройства.
- Плата за обслуживание может взиматься в следующих случаях.
  - a. Если вы вызовете специалиста, и он не обнаружит неисправности устройства (это возможно, если вы не знакомы с настоящим руководством)
  - b. Если вы передадите устройство в ремонтный центр, и его специалисты не обнаружат неисправности устройства (это возможно, если вы не знакомы с настоящим руководством).
- Размер этой платы будет сообщен вам перед тем, как сотрудник компании выедет на место.

## Лицензия

- О DIVX ВИДЕО: DivX® - цифровой видео-формат, созданный компанией DivX, Inc. Это официально сертифицированное устройство DivX, воспроизводящее видео формата DivX. Для получения дополнительной информации и программного обеспечения для конвертации файлов в формат DivX посетите сайт [www.divx.com](http://www.divx.com). О DIVX ВИДЕО ПО ЗАКАЗУ: Для воспроизведения содержимого DivX Видео по заказу (VOD) данное сертифицированное устройство DivX (DivX Certified®) должно быть зарегистрировано. Чтобы получить регистрационный код, войдите в раздел DivX VOD в меню настройки устройства. Введите полученный код на сайте [vod.divx.com](http://vod.divx.com), завершите процесс регистрации и узнайте больше о DivX VOD.
- "Pat. 7,295,673; 7,460,688; 7,519,274" DivX Certified® to play DivX® video
- "DivX®, DivX Certified® и связанные логотипы являются товарными знаками компании DivX, Inc. и используются по лицензии."



## Авторское право

© 2011 Samsung Electronics Co., Ltd. Все права защищены.

## Защита от копирования

- Многие DVD-диски защищены от копирования. Вследствие этого, необходимо напрямую соединить выход DVD-проигрывателя с телевизором, а не подключать проигрыватель к телевизору через видеоматрифон. Если вы подсоединитесь к телевизору через видеоматрифон, это приведет к искажению изображения, воспроизводимого с защищенных от копирования DVD-дисков.
- В этом издании использована технология защиты авторских прав, защищенная патентами США и другими документами, подтверждающими право на интеллектуальную собственность. Разрешение на использование этой технологии, находящейся под защитой авторских прав, должно быть получено у Macrovision Corporation, и она предназначена только для применения в бытовой аппаратуре и другой аппаратуре для просмотра ограниченной аудиторией, если у Macrovision Corporation не получено разрешение на ее использование в других целях. Копирование технологии и разборка изделия запрещены.

# Содержание

## МЕРЫ ПРЕДОСТОРОЖНОСТИ

2

- 2 Предупреждения по технике безопасности
- 2 Комплект поставки
- 3 Как хранить диски и обращаться с ними
- 3 Лицензия
- 3 Авторское право
- 3 Защита от копирования

## ПОДГОТОВКА К ИСПОЛЬЗОВАНИЮ

5

- 5 Меры предосторожности
- 5 Знаки, которые будут использоваться в инструкции
- 6 Типы дисков и характеристики
- 9 Описание
  - 9 Передняя панель
  - 10 Задняя панель(MX-D730D)
  - 10 Задняя панель(MX-D750D)
- 11 Пульт дистанционного управления

## ПОДКЛЮЧЕНИЕ

12

- 12 Место для установки компактной мини-системы
- 12 Подсоединение тороидального ферритового сердечника к кабелю питания основного устройства
- 12 Подключение громкоговорителей
- 13 Подключение видеовыхода системы к телевизору
- 14 Подключение внешних источников звукового сигнала
- 15 Подключение FM-антенны

## НАСТРОЙКА

16

- 16 Перед первым использованием (Начальная настройка)
- 16 Настройка меню Настройка
- 17 Дисплей
  - 17 Формат ТВ-экрана
- 17 Audio
  - 17 DRC (Сжатие динамического диапазона)
  - 17 AUDIO-SYNC
- 18 Система
  - 18 Начальная настройка
  - 18 Регистрация DivX(R)
- 18 Язык
- 18 Безопасность
  - 18 Родительские ограничения
  - 18 Изменить пароль
- 18 Поддержка
  - 18 Информация о продукте

## ОСНОВНЫЕ ФУНКЦИИ

19

- 19 Воспроизведение дисков
- 19 Воспроизведение дисков Audio CD(CD-DA)/MP3/WMA
- 20 Воспроизведение файлов JPEG
- 20 Использование функции воспроизведения
- 25 Режим звучания
- 26 Функция отключения звука
- 26 Функция дисплея
- 27 функция вечеринка
- 28 Подключение наушников
- 28 Подключение микрофона
- 29 Прослушивание радио
- 30 установка часов
- 30 функция таймера
- 31 Функция таймера сна

## ДОПОЛНИТЕЛЬНЫЕ ФУНКЦИИ

32

- 32 Функция USB
- 32 Подсоединение тороидального ферритового сердечника к кабелю USB
- 33 Функция записи

## ПРОЧАЯ ИНФОРМАЦИЯ

34

- 34 Основные неисправности и их устранение
- 35 Перечень кодов языков
- 36 Технические характеристики

# Подготовка к использованию

### Меры предосторожности

- Убедитесь, что бытовой источник питания переменного тока соответствует идентификационной наклейке, расположенной на задней панели проигрывателя.
- Установите проигрыватель в горизонтальном положении на подходящую подставку (мебель), обеспечивая свободный доступ воздуха для вентиляции (7,5–10 см).
- Не устанавливайте проигрыватель на усилители или на другое оборудование, выделяющее тепло.
- Убедитесь, что вентиляционные отверстия не перекрыты.
- Не ставьте на корпус проигрывателя другие устройства.
- Перед перемещением проигрывателя убедитесь, что в лотке для дисков ничего нет.
- Чтобы полностью отключить проигрыватель от источника питания, извлеките вилку кабеля питания из розетки, особенно если устройство не используется длительное время.
- Во время грозы отсоедините сетевой шнур от розетки. Скачки сетевого напряжения, вызванные молнией, могут повредить изделие.
- Избегайте воздействия прямого солнечного света и других источников тепла на устройство. Это может привести к перегреву системы и нарушению ее нормальной работы.
- Предохраняйте систему от влаги, источников тепла и от оборудования, создающего сильные магнитные или электрические поля (например, громкоговорителей).
- Если система неисправна, отсоедините сетевой шнур от розетки сети переменного тока.
- Ваша система не предназначена для коммерческого использования. Используйте ее только в домашних условиях.
- Если ваша система или диски подверглись воздействию низких температур, на них может произойти конденсация влаги. При перевозке в зимнее время подождите примерно 2 часа до начала использования, пока они не прогреются до комнатной температуры.
- Используемые в этом изделии батареи содержат вещества, вредные для окружающей среды. Не выбрасывайте батареи вместе с обычным бытовым мусором.

### Значки, которые будут использоваться в инструкции

Перед чтением Инструкции для пользователя обязательно прочтите следующую информацию.

Значок	Термин	Определение
	DVD	Функция применима к дискам DVD-Video или DVD±R/±RW, которые были записаны в режиме Видео и затем закрыты надлежащим образом.
	CD	Функция применима к CD-дискам (CD DA, CD-R/-RW).
	MP3	Функция применима к дискам CD-R/-RW.
	JPEG	Функция применима к дискам CD-R/-RW.
	DivX	Функция применима к дискам MPEG4. (DVD±R/±RW, CD-R/-RW)
	ВНИМАНИЕ	Используется в тех случаях, когда функция не работает или могут быть отменены какие-то настройки.
	ПРИМЕЧАНИЕ	Это относится к приведенным на странице советам или инструкциям, помогающим пользоваться рассматриваемой функцией.

# Подготовка к использованию

## Типы дисков и характеристики

### Региональный код

В устройстве и дисках используется региональное кодирование. Чтобы диск можно было воспроизвести, региональные коды диска и проигрывателя должны совпадать. Если региональные коды не совпадают, диск воспроизводиться не будет.

Тип диска	Региональный код	Территория
DVD-VIDEO		США, Американские территории и Канада
		Европа, Япония, Ближний Восток, Египет, ЮАР, Гренландия
		Тайвань, Корея, Филиппины, Индонезия, Гонконг
		Мексика, Южная Америка, Центральная Америка, Австралия, Новая Зеландия, острова Тихого океана и Карибского бассейна
		Россия, Восточная Европа, Индия, большая часть Африки, Северная Корея, Монголия
		Китай

## Типы дисков, которые могут воспроизводиться

Типы дисков и марка (логотип)	Тип записи	Диск диска	Макс. время воспроизведения
 DVD-VIDEO	VIDEO	12 см	Прибл. 240 мин. (односторонний) Прибл. 480 мин. (двусторонний)
		8 см	Прибл. 80 мин. (односторонний) Прибл. 160 мин. (двусторонний)
 AUDIO-CD	AUDIO	12 см	74 мин.
		8 см	20 мин.
 DivX	AUDIO + VIDEO	12 см	—
		8 см	—

### Не используйте диски следующих типов!

- Этот проигрыватель не может воспроизводить диски форматов LD, CD-G, CD-I, CD-ROM, DVD-ROM и DVD-RAM. При попытке воспроизведения такого диска на экране телевизора появляется сообщение <WRONG DISC FORMAT> (Неверный формат диска).
- Этот проигрыватель может не воспроизводить DVD-диски, приобретенные за границей. При попытке воспроизведения такого диска на экране телевизора появляется сообщение <Wrong Region. Please check Disc.> (Недопустимый регион. Проверьте диск)

### Типы и форматы дисков

Это изделие не поддерживает медиа-файлы форматов Secure (DRM).

### Диски CD-R

- В зависимости от устройства, на котором записывался диск CD-R (устройство записи дисков или ПК) и характеристик самого диска, его воспроизведение может оказаться невозможным.
- Пользуйтесь дисками CD-R емкостью 650 Мбайт/74 мин. Не используйте диски CD-R емкостью более 700 МБ/80 минут, поскольку они могут не воспроизводиться.
- Воспроизведение некоторых дисков CD-RW (перезаписываемых) может оказаться невозможным.
- Диски CD-R могут воспроизводиться полностью только в случае, если они правильно "закрыты". Если сессия записи была завершена, но сам диск был оставлен открытым, такой диск может не воспроизводиться полностью.

## Диски CD-R с файлами MP3

- Эта система позволяет воспроизводить диски CD-R с файлами MP3, только если это диск формата ISO 9660 или Joliet.
- Имена файлов MP3 не должны содержать символов пробела или специальных символов (. / = +).
- Используйте диски, записанные с битрейтом не менее 128 Кбит/с.
- Можно воспроизводить только файлы с расширениями ".mp3" и ".MP3".
- Эта система позволяет воспроизводить многосессионные диски только с непрерывной записью. Если на многосессионном диске имеются пустые сектора, воспроизведение будет идти только до первого пустого сектора.
- Если диск не закрыт, до начала его воспроизведения пройдет больше времени, к тому же, возможно, не все файлы на таком диске смогут быть воспроизведены.
- При воспроизведении файлов, записанных с переменным битрейтом (VBR), то есть и с высоким, и с низким битрейтом (например, 32 Кбит/с ~ 320 Кбит/с), звук может прерываться.
- Система способна воспроизвести не более 999 дорожек на одном диске.
- Система способна воспроизвести не более 300 папок на одном диске.

## Диски CD-R с файлами JPEG

- Проигрыватель может воспроизводить только файлы, имеющие расширение "jpg".
- Если диск не закрыт, до начала его воспроизведения пройдет больше времени, к тому же, возможно, не все файлы на таком диске смогут быть воспроизведены.
- Эта система позволяет воспроизводить диски CD-R с файлами JPEG только если это диски формата ISO 9660 или Joliet.
- Имена файлов JPEG должны состоять не более, чем из 8 символов и не содержать символов пробела или специальных символов (. / = +).
- Эта система позволяет воспроизводить многосессионные диски только с непрерывной записью. Если на многосессионном диске имеются пустые сектора, воспроизведение будет идти только до первого пустого сектора.
- В одной папке может быть не более 999 изображений.
- При воспроизведении диска с изображениям формата Kodak/Fuji, из находящихся в папке файлов с изображениями будут воспроизводиться только файлы формата JPEG.
- При воспроизведении дисков иного формата, чем Kodak/Fuji, системе понадобится больше времени, чтобы начать воспроизведение, к тому же такие диски с изображениями могут не воспроизводиться вовсе.

## Диски DVD±R/±RW, CD-R/RW

- Не поддерживается обновление программного обеспечения для не поддерживаемых форматов. (Например: QPEL, GMC, разрешение выше 800x600 пикселей и т.п.)
- Если диск DVD-R/RW не был записан в точном соответствии с форматом DVD Video, его воспроизведение будет невозможно.

## DivX (Digital internet video express)

DivX – это формат видеофайлов, разработанный корпорацией Microsoft, основанный на технологии сжатия MPEG4, обеспечивающей передачу аудио- и видеоданных по сети Интернет в реальном времени. Технология MPEG4 используется для кодирования видеоданных, а технология MP3 – для кодирования аудиоданных; это позволяет просматривать кинофильмы с качеством, приближенным к DVD-видео/аудио.

## Поддерживаемые форматы (DivX)

Данное изделие поддерживает только медиаформаты, перечисленные ниже. Если видео- и аудиоформат не поддерживается, могут возникнуть проблемы, например, отсутствие звука или проблемы с изображением.

### Поддерживаемые видеоформаты

Формат	Поддерживаемые версии
AVI	DivX3.11~DivX5.1
WMV	V1/V2/V3/V7

### Поддерживаемые аудиоформаты

Формат	Битрейт	Частота дискретизации
MP3	80~320 Кбит/с	44,1 кГц
WMA	56~128 Кбит/с	
AC3	128~384 Кбит/с	44,1/48 кГц

- Формат экрана: Хотя для DivX-файлов разрешение кадра по умолчанию - 640x480 пикселей, данное изделие поддерживает разрешение до 720x480 пикселей. Разрешение ТВ-экрана более 800 не поддерживается.
- Во время воспроизведения дисков, записанных с частотой дискретизации более 48 кГц или с битрейтом более 320 Кбит/с, изображение на экране телевизора может дрожать.
- Во время воспроизведения файла DivX могут не воспроизводиться части с высокой частотой кадров.
- Поскольку данной устройством поддерживает только форматы, разрешенные компанией DivX Networks, Inc., файл DivX, созданный пользователем, может не воспроизводиться.

# Подготовка к использованию

## Технические характеристики USB-хоста

### Технические характеристики USB-хоста

- Поддержка устройств, совместимых с USB 1.1 или USB 2.0.
- Поддержка устройств, подключенных с помощью кабеля USB типа A.
- Поддержка устройств, совместимых с UMS (Устройство хранения USB) V1.0.
- Поддержка устройств с подключенным жестким диском, отформатированным в системе размещения файлов FAT (FAT, FAT16, FAT32).

### Несовместимые устройства

- Не поддерживает устройства, для которых необходима установка отдельного драйвера на ПК (ОС Windows).
- Не поддерживает подключение к USB-концентратору.
- Устройство USB, подключенное с помощью удлинительного кабеля USB, может не распознаваться.
- Устройство USB, для которого необходимо установить отдельный источник питания, следует подключать к проигрывателю с помощью отдельного соединения.

### Ограничения по эксплуатации

- Если на подсоединенном устройстве установлено несколько дисков (или сегментов одного диска), можно подключить только один диск (или один сегмент).
- Использование устройства, которое поддерживает только подключение посредством USB 1.1, может снизить качество изображения (зависит от устройства).

### Совместимые с домашним кинотеатром

#### устройства USB

- Устройство хранения USB, MP3-плеер, цифровая камера
- Съёмный жесткий диск
  - Поддержка съёмных жестких дисков с объемом памяти, не превышающим 160 Гб. В зависимости от устройства съёмные жесткие диски с объемом памяти, не превышающим 160 Гб, могут не распознаваться.
  - Если подключенное устройство не работает из-за недостаточного электропитания, можно использовать отдельный источник питания для работы устройства надлежащим образом. В зависимости от изготовителя USB-соединители могут отличаться.

- Считывающие устройства карт памяти с интерфейсом USB: Считывающие устройства с одним слотом для карт памяти и считывающие устройства с несколькими слотами для карт памяти.
  - Считывающие устройства карт памяти с интерфейсом USB некоторых изготовителей могут не поддерживаться.
  - Если вы установите несколько карт памяти в считывающее устройство с несколькими слотами, могут возникнуть проблемы.

### Поддерживаемые форматы файлов

Формат	Фотографии	Музыка		Фильмы	
Имя файла	JPG	MP3	WMA	WMV	DivX
Расширение файла	JPG .JPEG	.MP3	.WMA	.WMV	.AVI
Битрейт	-	80-320 кбит/с	56-128 кбит/с	4 Мбит/с	4 Мбит/с
Версия	-	-	V8	V1,V2, V3,V7	DivX3.11~ DivX5.1
Количество пикселей	640x480	-	-	720x480	
Частота дискретизации	-	44,1 кГц	44,1 кГц	44,1 кГц~ 48 кГц	

- Не поддерживается протокол CBI (Control/Bulk/Interrupt).
- Не поддерживаются цифровые фотокамеры, которые используют протокол PTP или для которых требуется установка дополнительной программы при подключении к ПК.
- Некоторые MP3-плееры, подключенные к данному устройству, могут не работать. Это зависит от размера секторов их файловой системы.
- Функция USB-концентратора не поддерживается, если подключено устройство, передающее медиа-файлы с помощью особой программы производителя.
- Не работает с устройствами, работающими по протоколу MTP (Media Transfer Protocol) с использованием технологии Janus.
- Функция USB-концентратора данного устройства не поддерживает все устройства USB.
- Русские буквы (кириллица) в названии файлов (MP3/JPEG/DivX) отображаться не будут.

## Описание

## Передняя панель

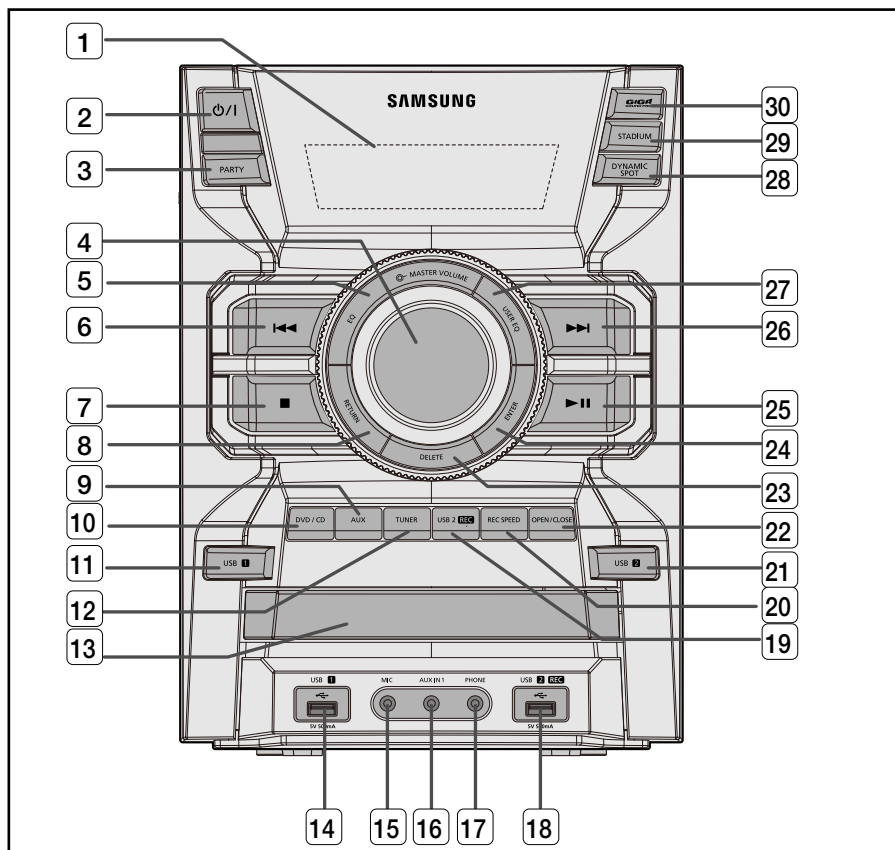

- |  |                                    |
|--|------------------------------------|
| 1. Окно                                | 16. Гнездо AUX IN 1                |
| 2. Кнопка POWER                        | 17. Гнездо PHONE                   |
| 3. Кнопка PARTY                        | 18. Гнездо USB 2                   |
| 4. Регулятор MASTER VOLUME (ГРОМКОСТЬ) | 19. Кнопка USB 2 REC               |
| 5. Кнопка EQ                           | 20. Кнопка REC SPEED               |
| 6. Функция поиска/пропуска             | 21. Кнопка USB 2                   |
| 7. Кнопка СТОП/Режим настройки         | 22. Кнопка OPEN/CLOSE              |
| 8. Кнопка RETURN                       | 23. Кнопка DELETE                  |
| 9. Кнопка AUX                          | 24. Кнопка ENTER                   |
| 10. Кнопка DVD/CD                      | 25. Кнопка "ВОСПРОИЗВЕДЕНИЕ/ПАУЗА" |
| 11. Кнопка USB 1                       | 26. Функция поиска/пропуска        |
| 12. Кнопка TUNER                       | 27. Кнопка USER EQ                 |
| 13. ОТСЕК КОМПАКТ-ДИСКОВ               | 28. Кнопка DYNAMIC SPOT            |
| 14. Гнездо USB 1                       | 29. Кнопка STADIUM                 |
| 15. Гнездо MIC                         | 30. Кнопка GIGA SOUND PRO          |

# Подготовка к использованию

## Задняя панель(MX-D730D)

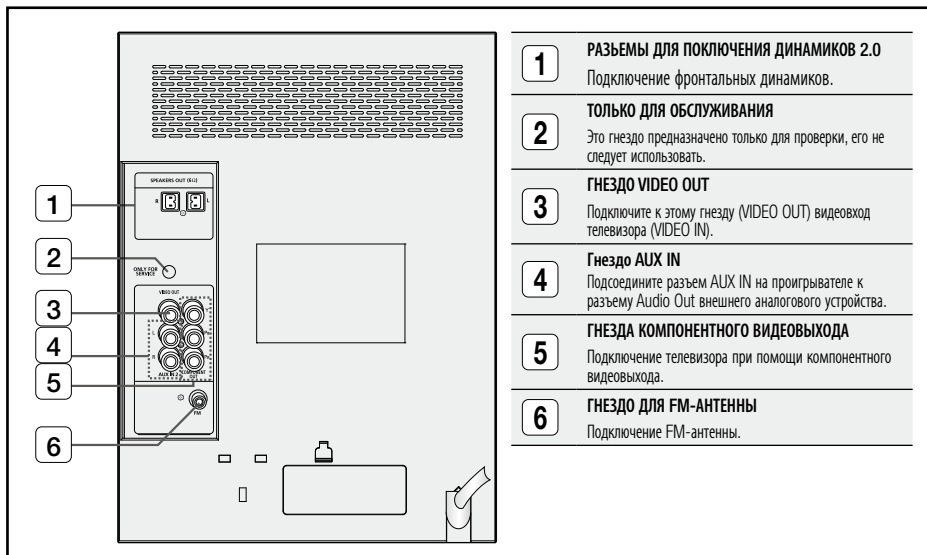

## Задняя панель(MX-D750D)

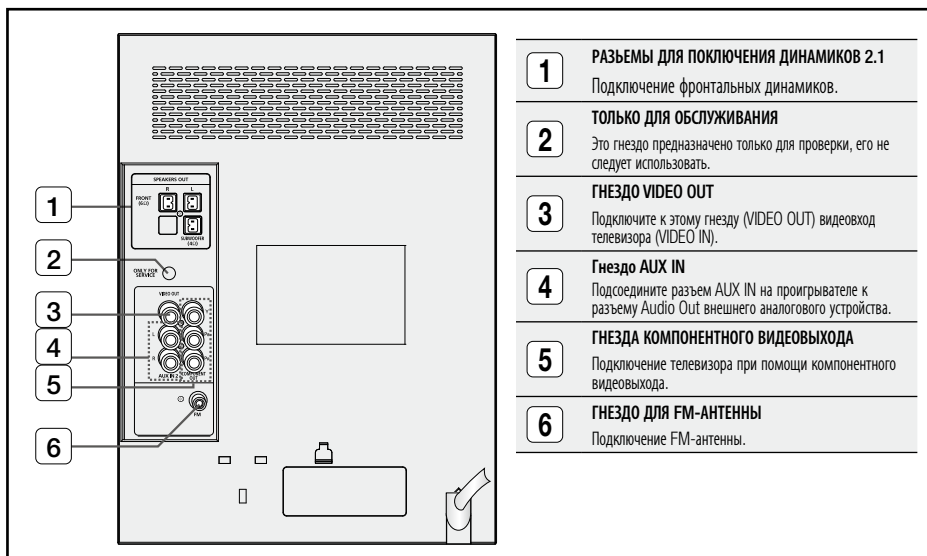

✎ На иллюстрациях изображена задняя панель модели: MX-D730D.

## Пульт дистанционного управления

### Знакомство с пультом дистанционного управления

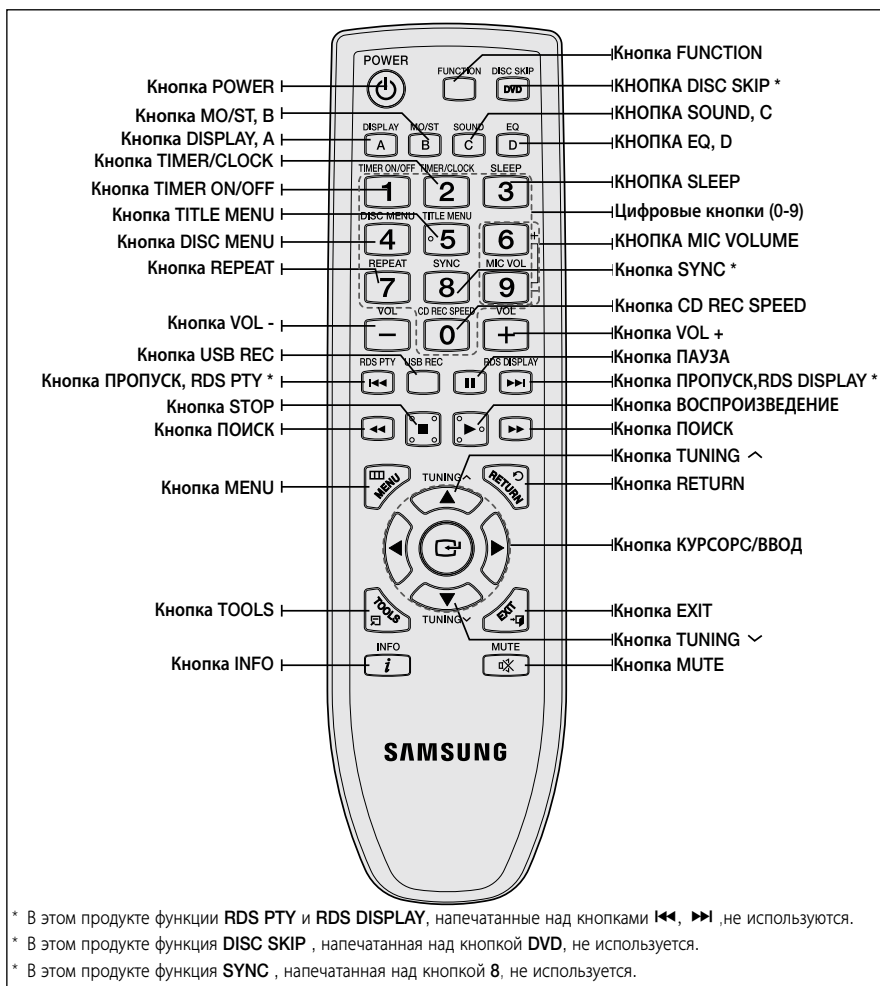

### Установка батарей в пульт дистанционного управления

#### ПРИМЕЧАНИЕ

- Устанавливая батареи в пульт дистанционного управления, соблюдайте полярность: (+) к (+) и (-) к (-).
- Всегда заменяйте одновременно обе батареи.
- Не подвергайте батареи воздействию высоких температур и огня.
- Пульт дистанционного управления можно использовать на расстоянии до 7 метров по прямой линии.

\* Размер батарей: AAA

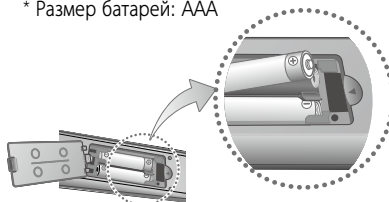

# Подключение

## Место для установки компактной мини-системы

Для максимального использования возможностей вашей новой компактной мини-системы перед подключением выполните следующие инструкции по ее установке.

- Устанавливайте мини-систему на плоской и устойчивой поверхности.
- Не устанавливайте изделие на ковер или ковровое покрытие.
- Не устанавливайте изделие вне помещения.
- Оставьте для целей вентиляции не менее 15 см свободного пространства рядом с боковыми и задней панелями.
- Убедитесь что отсек компакт-диска открывается без помех.
- Для обеспечения качественного стереозвучания устанавливайте громкоговорители на достаточном расстоянии по обеим сторонам от мини-системы.
- При установке направьте громкоговорители в сторону слушателя.
- Оптимальное качество звучания будет обеспечено в том случае, когда оба громкоговорителя находятся на одинаковой высоте от пола.

## Подсоединение тороидального ферритового сердечника к кабелю питания основного устройства

Подсоединение тороидального ферритового сердечника к кабелю питания основного устройства позволит предотвратить возникновение радиочастотных помех, создаваемых радиосигналами.

1. Потяните фиксатор на тороидальном ферритовом сердечнике, чтобы открыть его.
2. Сделайте вокруг кабеля питания сабвуфера две петли.
3. Подсоедините тороидальный ферритовый сердечник к кабелю питания главного устройства, как показано на рисунке, и нажмите до щелчка.

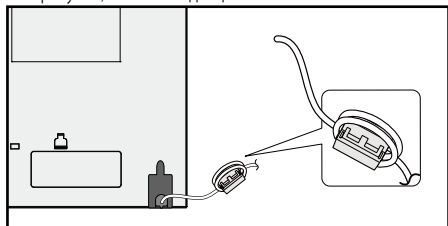

## Подключение громкоговорителей

Перед установкой или перемещением системы, не забудьте выключить ее и отсоединить сетевой шнур от розетки.

**Зажимы соединителей для громкоговорителей расположены на задней панели системы.**

- ◆ Левый громкоговоритель (отмечен как L)
- ◆ Правый громкоговоритель (отмечен как R)

1. Чтобы получить надлежащее качество звучания, вставьте эти соединительные кабели громкоговорителей в зажимы соединителей для громкоговорителей системы.

## Расположение устройства

Установите устройство на подставку, полку или под телевизором.

## Выбор положения прослушивания

Положение прослушивания должно соответствовать размеру экрана телевизора, поэтому систему следует располагать от телевизора на расстоянии, в 2,5 - 3 раза превышающем размер экрана телевизора.

Пример: для телевизора с экраном 32 дюйма расстояние должно составлять 2 - 2,4 м; для телевизора с экраном 55 дюймов расстояние должно составлять 3,5 - 4 м.

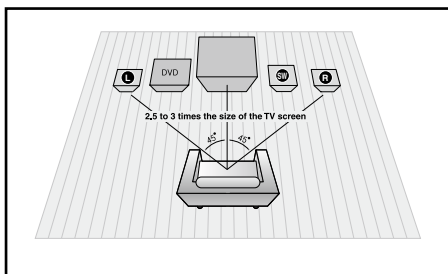

## Фронтальные громкоговорители



Расположите громкоговорители напротив места прослушивания, направляя их передними панелями к этому месту под углом 45°.

Располагайте громкоговорители так, чтобы их высокочастотные динамики располагались на уровне ушей.

## Сабвуфер



Специальных рекомендаций относительно размещения сабвуфера нет. Разместите его там, где вам удобно.

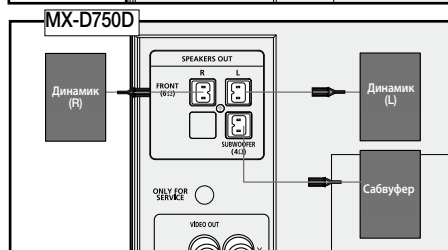
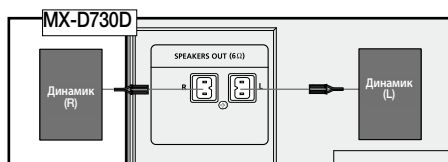

## ! ВНИМАНИЕ

- Не разрешайте детям играть рядом с громкоговорителями. Упад на ребенка, громкоговоритель может травмировать его.
- Всегда соблюдайте полярность подключения кабелей к громкоговорителям (+/-).
- Поместите динамик в недоступном для детей месте, чтобы они не имели возможности вставить в паз (отверстие) динамика сабвуфера руки, а также какие-либо предметы.
- Не используйте паз (отверстие) сабвуфера для его подвешивания на стене.

## ПРИМЕЧАНИЕ

- Если сабвуфер установлен очень близко от телевизора, цвета на экране могут оказаться искаженными из-за магнитного поля, излучаемого сабвуфером. В таком случае отодвиньте сабвуфер от телевизора подальше.

## Подключение видеовыхода системы к телевизору

Выберите один из способов подключения к телевизору.

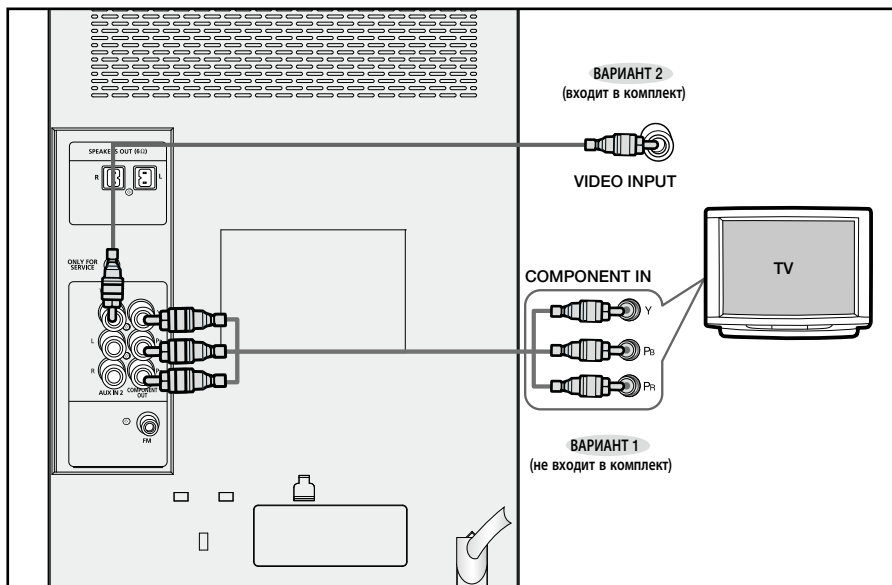

### ВАРИАНТ 1: Компонентный видеосигнал (ЛУЧШЕЕ КАЧЕСТВО)

Если телевизор имеет компонентные видеовыходы, подсоедините компонентный видеокабель (не входит в комплект) к гнездам **COMPONENT OUT** (Pr, Pb и Y) на задней панели проигрывателя DVD к компонентным видеовходам телевизора.

### ВАРИАНТ 2: Композитный видеосигнал (ХОРОШЕЕ КАЧЕСТВО)

Подсоедините поставляемый видеокабель к гнезду **VIDEO OUT** на задней панели устройства и к гнезду **VIDEO IN** телевизора.

# Подключение

## Подключение внешних источников звукового сигнала

### AUX IN 1: для подсоединения внешнего устройства/MP3-плеера

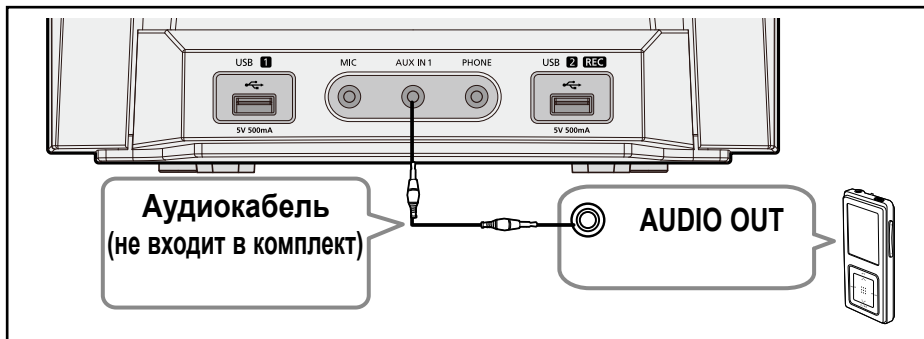

Внешним устройством может быть, например, MP3-плеер.

1. Подключите разъем **AUX IN 1** (аудио) на передней панели устройства к разъему Audio Out внешнего устройства/MP3-проигрывателя.
2. Нажимая кнопку **AUX**, выберите вход **AUX 1**.  
Устройство AUX 1 (ДОП. 1) можно выбрать, нажав кнопку **FUNCTION** (ФУНКЦИЯ) на пульте дистанционного управления.

### AUX IN 2: подключение внешнего аналогового устройства

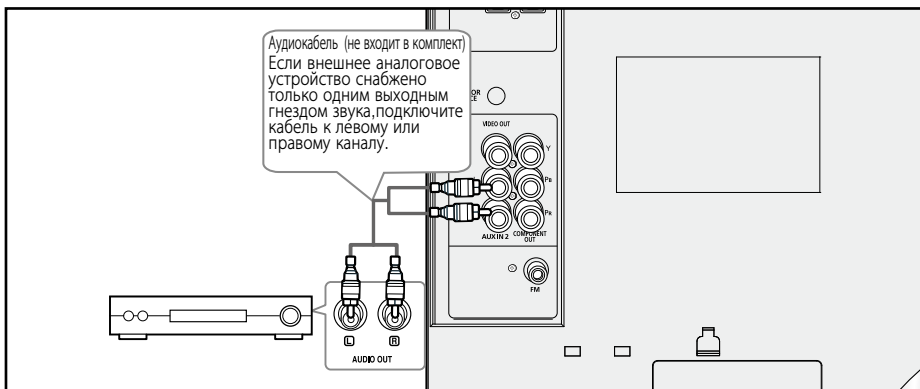

Таким устройством может быть, например, видеомаягнитофон.

1. Соедините аудиовход **AUX IN 2(Audio)** мини-системы с аудиовыходом аналогового внешнего устройства.
  - Цвет штекера и гнезда должен совпадать.
2. Нажмите кнопку **AUX** для выбора входа **AUX 2**.  
Значение AUX 2 можнотакжевыбрать,нажавкнопку **FUNCTION** напультедистанционногоуправления.

## Подключение FM-антенны

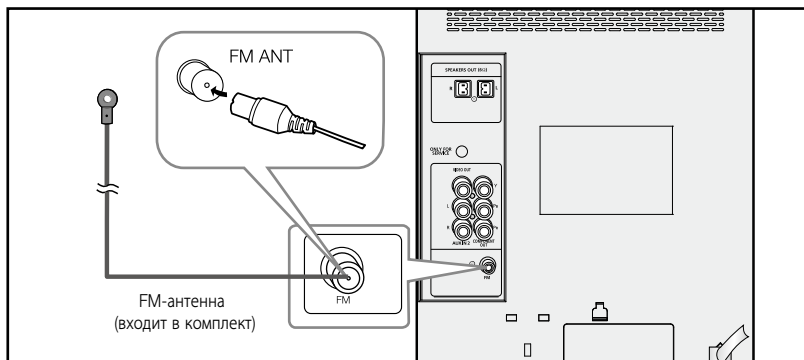

1. Подсоедините FM-антенну из комплекта поставки к гнезду FM-антенны.
2. Медленно перемещайте провод антенны, до тех пор пока не найдете положение, в котором прием сигнала будет оптимальным, после чего закрепите антенну в этом положении на стене и или другой твердой поверхности.

### ПРИМЕЧАНИЕ

- Данное устройство не принимает радиостанции AM-диапазона.

# Настройка

## Перед первым использованием (Начальная настройка)

1. Нажмите кнопку **POWER** при первом подключении к телевизору. Появится экран начальной настройки.

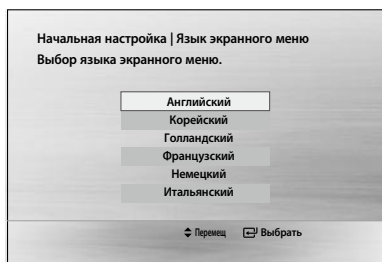

2. С помощью кнопок **▲▼** выберите язык и нажмите кнопку **ВВОД**.
3. С помощью кнопок **▲▼** выберите формат ТВ-экрана и нажмите кнопку **ВВОД**.

### ПРИМЕЧАНИЕ

- Если хотите вернуться к предыдущему экрану, Нажмите и удерживайте кнопку **A**.
- После выбора языка меню можно его изменить, нажав кнопку **СТОП** (■) на пульте и удерживать ее в течение более 5 секунд при отсутствующем диске.
- Если экран начальной настройки не появляется, обратитесь к пункту Начальная настройка. (см. стр. 18)

## Настройка меню Настройка

Шаги доступа могут отличаться в зависимости от выбранного меню. Графический интерфейс данного руководства может отличаться в зависимости от версии прошивки.

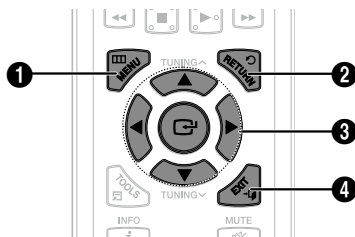

- |   |   |
|---|---|
| 1 | Кнопка <b>MENU</b> : Отображает меню.   |
| 2 | Кнопка <b>RETURN</b> : Возврат к предыдущему меню настройки.  |
| 3 | Кнопка <b>ВВОД / DIRECTION</b><br>При помощи курсора выберите пункт. Выберите выбранный пункт. Подтвердите настройку. |
| 4 | Кнопка <b>EXIT</b> : Выход из меню настройки.   |

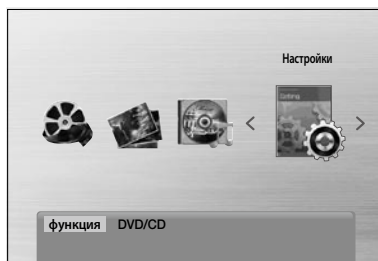

1. В режиме **NO DISC (НЕТ ДИСКА)**, или во время воспроизведения дважды нажмите кнопку **СТОП** (СТОП).
2. Нажмите кнопки **◀▶** для выбора **Настройки**, затем нажмите кнопку **ВВОД**.
3. Нажмите кнопки **▲▼** для выбора нужного меню, затем нажмите кнопку **ВВОД**.
4. Нажмите кнопки **▲▼** для выбора нужного подменю, затем нажмите кнопку **ВВОД**.
5. Нажмите кнопки **▲▼** для выбора нужного меню, затем нажмите кнопку **ВВОД**.
6. Нажмите кнопку **EXIT** для выхода из меню настройки.

## Дисплей

Можно настроить различные опции дисплея, например формат ТВ-экрана.

### Формат ТВ-экрана

В зависимости от типа телевизора может понадобиться настроить параметры экрана.

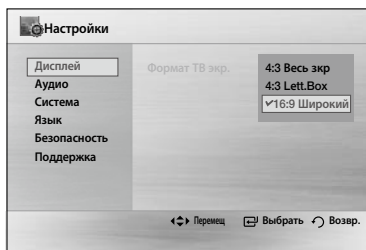

#### • 4:3 весь экран



Выберите эту настройку, если хотите посмотреть фильм с форматом кадра 16:9 на обычном телевизоре в панорамном режиме. Вы сможете видеть только центральную часть изображения (боковые стороны изображения с форматом кадра 16:9 будут обрезаны).

#### • 4:3 Letter Box



Выберите эту настройку, если хотите посмотреть фильм с форматом кадра 16:9 на обычном телевизоре в широкоэкранный режим. Сверху и снизу экрана изображение будет ограничено черными полосами.

#### • 16:9 широкоформ



Вы можете посмотреть всю картинку 16:9 на широкоформатном телевизоре.

#### ПРИМЕЧАНИЕ

- Если на DVD-диске записан фильм с форматом кадра 4:3, вы не можете посмотреть его в широкоформатном режиме.
- Поскольку DVD-диски записываются с различными форматами изображения, воспроизводимое с них изображение может выглядеть по-разному в зависимости от программного обеспечения, типа телевизора и настроек формата ТВ-экрана.
- Изображение на дисплее ТВ может быть различным и зависит от типа (NTSC или PAL) основного устройства.

## Audio

### DRC (Сжатие динамического диапазона)

Эта функция балансирует диапазон между самыми громкими и самыми тихими звуками. Она позволяет вам использовать преимущества звучания системы Dolby Digital при просмотре кинофильмов на небольшой громкости в ночные часы.

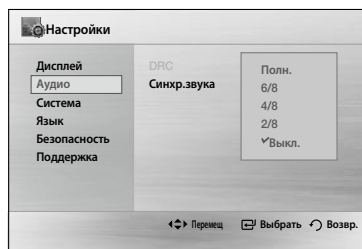

- Можно выбрать значение Full (ПОЛНЫЙ), 6/8, 4/8, 2/8, Off (ВЫКЛ).

### AUDIO-SYNC

Видео и аудио синхронизация могут не совпасть с цифровым телевизором. В данном случае установите время задержки аудио таким же как и видео.

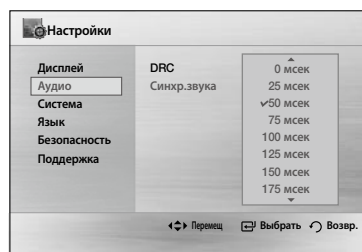

- Можно установить время задержки аудио от 0 до 300 мс. Установите оптимальное значение.

# Настройка

## Система

### Начальная настройка

В разделе Initial Settings (Начальная настройка) можно установить язык и форматное соотношение телевизора.

### Регистрация DivX(R)

Просмотр регистрационного кода DivX(R) VOD для приобретения и воспроизведения содержимого DivX(R) VOD.

## Язык

Можно выбрать язык экрана, меню диска и т.д.

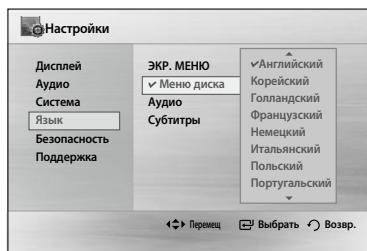

ЭКР. МЕНЮ	Выберите язык экрана.
Меню диска	Выберите язык меню диска.
Аудио	Выберите язык аудиодорожки диска.
Субтитры	Выберите язык субтитров диска.

※ Для выбора другого языка выберите пункт ДРУГОЕ меню диска, аудио или субтитров и введите код языка для вашей страны (см. стр 35).

※ Нельзя выбрать ДРУГОЕ в экранном меню.

#### ПРИМЕЧАНИЕ

- Выбранный язык появится только если он присутствует на диске.

## Безопасность

Функция Родительский контроль работает совместно с DVD, которым присвоен рейтинг, который помогает контролировать вид DVD для просмотра семьей. На диске может быть до 8 возрастных категорий.

### Родительские ограничения

Выберите возрастную категорию. Чем выше возрастная категория, тем больше диск содержит сцен для взрослых. Например, если выбран Уровень 6, то диски, которым их издатель присвоил Уровень 7 и 8, воспроизводиться не будут.

Введите пароль и нажмите кнопку **ВВОД**.

- Пароль по умолчанию – «0000».
- По завершении настройки вы вернетесь в предыдущее меню.

### Изменить пароль

Выберите **Change** и введите 4-значный пароль с помощью кнопок на пульте.

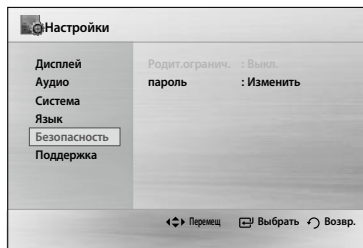

### Если вы забыли пароль

В режиме NO DISC (ДИСК ОТСУТСТВУЕТ) нажмите и удерживайте кнопку **СТОП** (■) на передней панели в течение 5 секунд или более. Все параметры будут сброшены до заводских настроек.

## Поддержка

### Информация о продукте

Предоставление контактной информации для справки по устройству.

## Воспроизведение дисков

1. Нажмите кнопку **ОТКРЫТЬ/ЗАКРЫТЬ**.
2. Аккуратно положите диск в отсек так, чтобы сторона диска с этикеткой находилась сверху.
3. Нажмите кнопку **ОТКРЫТЬ/ЗАКРЫТЬ**, чтобы закрыть отсек.



### ПРИМЕЧАНИЕ

- Функция возобновления воспроизведения: Когда вы останавливаете воспроизведение диска, устройство запоминает место остановки, поэтому при нажатии кнопки **ВОСПРОИЗВЕДЕНИЕ** воспроизведение начнется с предыдущего места. (Данная функция работает только с DVD).  
Нажмите кнопку **СТОП** дважды во время воспроизведения для отключения этой функции.
- Если в режиме паузы в течение 3 минут не будет нажата ни одна кнопка на устройстве или на пульте дистанционного управления, устройство перейдет в режим экранной заставки.
- Начальный экран может отличаться в зависимости от содержимого диска.
- Контрафактные диски не будут воспроизводиться на данном кинотеатре, поскольку это противоречит рекомендациям CSS (Content Scrambling System - система шифрования содержимого).
- Аудио DTS не поддерживается

※ появится, если нажата неправильная кнопка.

## Экранная заставка/Режим энергосбережения

- Если устройство находится в режиме бездействия в течение 5 мин, на ТВ-экране появляется экранная заставка.
- Устройство автоматически выключается после нахождения в режиме экранной заставки в течение 20 минут.

## Воспроизведение дисков Audio CD(CD-DA)/MP3/WMA

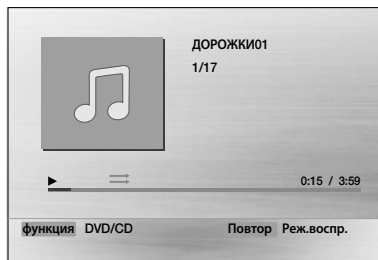

1. Загрузите Audio CD(CD-DA) или MP3-диск в привод.
  - Если вставлен Audio CD, первая дорожка включится автоматически.
    - Нажмите кнопки **◀◀▶▶**, чтобы выбрать предыдущую/следующую дорожку.
  - Если выбран MP3/WMA-диск, нажмите кнопки **◀▶**, чтобы выбрать **Music**, затем нажмите кнопку **ВВОД**.
    - Нажмите кнопки **▲▼◀▶**, чтобы выбрать нужный файл, а затем нажмите кнопку **ВВОД**.
    - Нажмите кнопки **◀◀▶▶**, чтобы выбрать предыдущую/следующую страницу.
2. Нажмите кнопку **СТОП** (**■**), чтобы остановить воспроизведение.



### ПРИМЕЧАНИЕ

- Некоторые компакт-диски MP3/WMA воспроизводиться не будут из-за неподдерживаемого режима записи.
- Информация о MP3-диске, отображаемая на экране, зависит от того, в каком формате были записаны MP3/WMA-дорожки этого диска.
- Защищенные файлы формата WMA-DRM воспроизводиться не будут.

# Основные функции

## Воспроизведение файлов JPEG

Вы можете записать на компакт-диск снимки, сделанные на цифровой фотокамере или видеокамере, а также JPEG-файлы со своего ПК и затем просматривать их с помощью домашнего кинотеатра.

1. Поместите диск с файлами JPEG в отсек для диска.
2. Нажмите кнопки ◀, ▶, чтобы выбрать **Photos**, затем нажмите кнопку **ВВОД**.
3. Нажмите кнопки ▲, ▼, чтобы выбрать папку, а затем нажмите кнопку **ВВОД**.
4. Нажмите кнопки ▲, ▼, чтобы выбрать фотографию, а затем нажмите кнопку **ВВОД**.
  - Отобразится выбранный файл и начнется слайд-шоу.
  - Чтобы остановить слайд-шоу, нажмите кнопку **ПАУЗА (II)**.
  - К предыдущему/следующему файлу можно перейти, нажав в режиме слайдшоу кнопки ◀, ▶.

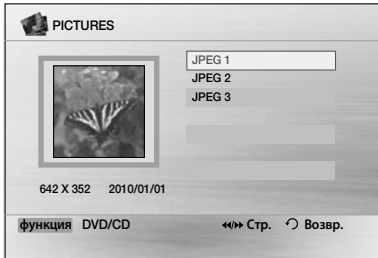

## Функция поворот



Нажмите кнопку **ЗЕЛЕНАЯ (B)** или **ЖЕЛТАЯ (C)** в режиме **ПАУЗА**.

- Кнопка **ЗЕЛЕНАЯ (B)**: повернуть на 90° против часовой стрелки.
- Кнопка **ЖЕЛТАЯ (C)**: повернуть на 90° по часовой стрелке.

### ПРИМЕЧАНИЕ

- Максимальные разрешения, поддерживаемые данным изделием, 5120 x 3480 (или 19,0 Мпикс.) для стандартных JPEG-файлов и 2048 x 1536 (или 3,0 Мпикс.) для прогрессивных файлов.

## Использование функции воспроизведения

### Поиск вперед/назад



Нажмите кнопки ◀◀ ▶▶ для использования функции поиска.

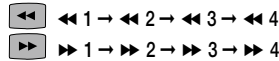

### ПРИМЕЧАНИЕ

- В режимах быстрого воспроизведения звук отсутствует (исключение для записей MP3 x 1 и CD x 1).

### Пропуск сцен/песен



Нажмите кнопки ◀◀▶▶.

- Каждый раз при нажатии кнопки во время воспроизведения начинается воспроизведение предыдущей или следующей части, дорожки или папки (файла).
- При этом нельзя пропустить несколько частей подряд.

## Замедленное воспроизведение



Нажмите кнопку **ПАУЗА (II)**, а затем кнопку ▶▶ для замедленного воспроизведения.

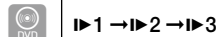

### ПРИМЕЧАНИЕ

- Во время замедленного воспроизведения звук отключается.
- Замедленное воспроизведение в обратном направлении не работает.

## Пошаговое воспроизведение



Нажмите кнопку **PAUSE** несколько раз подряд.

- Изображение отображается на один кадр вперед каждый раз при нажатии кнопки во время воспроизведения.

### ПРИМЕЧАНИЕ

- Во время пошагового воспроизведения звук отключается.

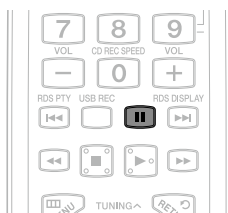

## 5-минутный пропуск



Во время воспроизведения нажмите кнопку ◀▶.

- Каждый раз при нажатии кнопки ▶ происходит переход на 5 мин. вперед.
- Каждый раз при нажатии кнопки ◀ происходит переход на 5 мин назад.

### ПРИМЕЧАНИЕ

- Данная функция доступна только на дисках DivX.

## Использование меню диска



Вы можете использовать меню для выбора языка звукового сопровождения, языка субтитров, профиля, и т.п.

1. Во время воспроизведения нажмите кнопку **DISC MENU** на пульте.
2. Нажмите кнопки ▲▼◀▶, сделайте выбор, а затем нажмите кнопку **ВВОД**.

### ПРИМЕЧАНИЕ

- Меню диска может выглядеть по-разному или быть недоступным в зависимости от диска.

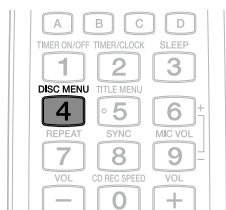

## Использование меню Title



На дисках DVD, содержащих несколько фильмов, вы можете просмотреть название каждого из них.

1. Во время воспроизведения нажмите кнопку **TITLE MENU** на пульте.
2. Нажмите кнопки ▲▼◀▶, сделайте выбор, а затем нажмите кнопку **ВВОД**.

### ПРИМЕЧАНИЕ

- Меню диска может выглядеть по-разному или быть недоступным в зависимости от диска.

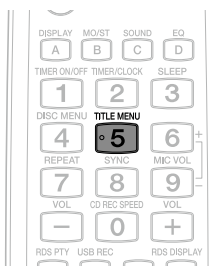

# Основные функции

## Повторное воспроизведение



### повтор DVD/DivX

Функция повторного воспроизведения позволяет повторить фильм, часть или фрагмент (A-B Repeat) DVD/DivX-диска.

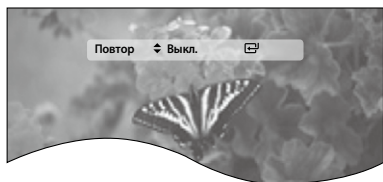

1. Во время воспроизведения диска DVD/DivX нажмите и удерживайте нажатой кнопку **REPEAT** на пульте дистанционного управления.
2. Нажмите кнопки **▲▼**, чтобы выбрать нужный режим повтора, а затем нажмите кнопку **ВВОД**.
3. Нажмите кнопки **▲▼**, чтобы выбрать **Off** для возврата к нормальному воспроизведению, затем нажмите кнопку **ВВОД**.

	Off → Title → Chapter → A-
	Off → Title → Folder → All

### Повтор CD/MP3

1. Во время воспроизведения CD/MP3-диска нажмите кнопку **REPEAT** несколько раз подряд и выберите режим повтора.

	<b>⇒ → ⏮ → (ALL) → ⏭ → (A-B)</b> (Обычный → Повторить дорожку → Повторить диск → В случайном порядке → Повторить раздел A-B)
	<b>⇒ → ⏮ → ⏭ → (ALL) → ⏭</b> (Обычный → Повторить дорожку → Повтор КАТАЛОГА → Повторить все → В случайном порядке)

## Повтор фрагмента A-B



Можно повторно воспроизводить выбранный фрагмент на DVD- или компакт-диске.

1. Во время воспроизведения диска DVD или компакт-диска нажмите и удерживайте кнопку **REPEAT**.
2. Для DVD нажмите кнопки **▲▼**, чтобы выбрать **A-**. Для CD нажмите кнопку **REPEAT** несколько раз, пока не появится **(A-B)**.
3. Нажмите кнопку **ВВОД**, когда вы хотите начать воспроизведение (A).
4. Нажмите кнопку **ВВОД**, когда вы хотите остановить воспроизведение (B).
5. Чтобы вернуться в режим обычного воспроизведения, для дисков DVD нажмите и удерживайте нажатой кнопку **REPEAT**, пока не будет выбрано значение REPEAT OFF. для компакт-дисков нажмите и удерживайте нажатой кнопку **REPEAT**, пока не будет выбрано **⇒**.

### ПРИМЕЧАНИЕ

- Функция повтора фрагмента A-B не работает при воспроизведении дисков DivX, MP3 и JPEG.

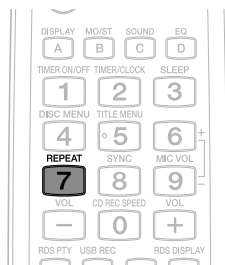



# Основные функции

## Выбор языка субтитров



1. Нажмите кнопку **TOOLS**.
2. Нажмите кнопки **▲▼**, чтобы выбрать дисплей **SUBTITLE** (  ).
3. С помощью кнопок **◀▶** выберите необходимый язык субтитров.
  - В зависимости от количества языков, записанных на DVD-диске, каждый раз при нажатии кнопки выбирается другой язык субтитров.

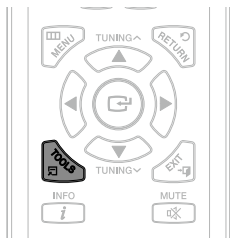

### ПРИМЕЧАНИЕ

- На некоторых дисках функции выбора языка звукового сопровождения и субтитров могут не работать.
- В файлах формата DivX язык субтитров может отображаться только цифрами.

## Субтитры



- Для работы с данной функцией необходимо иметь некоторый опыт по извлечению и редактированию видеоданных.
- Чтобы воспользоваться функцией субтитров, запишите файл субтитров (\*.smi) в одной папке с медиафайлом DivX (\*.avi) и под таким же именем.  
Пример. Корневой каталог  
Samsung\_007CD1.avi  
Samsung\_007CD1.smi
- Имя файла может состоять максимум из 60 букв и цифр или 30 символов восточноазиатского алфавита (двухбайтовых символов корейского и китайского языков).
- Субтитры файлов DivX \*.smi, \*.sub, \*.srt более 148 кбайт не поддерживаются.

## Функция Ракурс



Данная функция позволяет просмотреть один и тот же эпизод фильма в разных ракурсах.

1. Нажмите кнопку **TOOLS**.
2. Нажмите кнопки **▲▼**, чтобы выбрать дисплей **ANGLE** (  ).
3. С помощью кнопок **◀▶** выберите необходимый ракурс.

### ПРИМЕЧАНИЕ

- Функция Ракурс работает только для дисков, которые содержат информацию о видеозаписи с разных точек.

## Режим звучания

## EQ

Ваша компактная мини-система снабжена эквалайзером с предустановленными настройками, позволяющими подобрать самый оптимальный баланс между высокими и низкими частотами. чтобы он лучше всего соответствовал воспроизводимой музыке.

1. Нажимайте кнопку **EQ** (Эквалайзер), пока необходимый параметр не будет выбран.

**выберите...**                      **Чтобы получить...**

OFF(ВЫКЛ.)	Стандартную (лентную) амплитудно-частотную характеристику(AЧХ)
RANCHERA	Настройка для воспроизведения музыки в стиле "ранча".
SAMBA(САМБА)	Настройка для воспроизведения музыки Самба
CUMBIA(КУМБИЯ)	Настройка для воспроизведения музыки Кумбия.
HABANERA	Настройка для воспроизведения музыки в стиле "габана".
BOOM BA	Настройка для воспроизведения музыки Boom Ba.
REGGAE(РЕГГИ)	Настройка для воспроизведения музыки Регги
PARTY(ВЕЧЕРИНКА)	Настройка для воспроизведения музыки для вечеринок
POP	AЧХ, подходящую для прослушивания поп-музыки
HIPHOP(ХИП-ХОП)	Настройка для воспроизведения музыки ХипХоп
ROCK(РОК)	AЧХ, подходящую для прослушивания рок-музыки
JAZZ(ДЖАЗ)	Настройка для воспроизведения музыки Джаз
CLASSIC	Настройка для воспроизведения классической музыки
FLAT	Настройка для воспроизведения музыки пониженной тональности
STADIUM EQ	Настройка для воспроизведения музыки на стадионах.
DYNAMIC.S.	Настройка для воспроизведения кубинской музыки.
MP3 ENHANCER	Настройка для воспроизведения музыки в формате MP3.
VIRTUAL SOUND	Настройка для воспроизведения виртуальной музыки.
U1 + 0 +0 +0	Настройка для воспроизведения музыки в режиме User EQ 1 (Пользователь 1).
U2 + 0 +0 +0	Настройка для воспроизведения музыки в режиме User EQ 2 (Пользователь 2).
U3 + 0 +0 +0	Настройка для воспроизведения музыки в режиме User EQ 3 (Пользователь 3).

2. Настройте необходимые уровни для параметров **BASS** (НИЗКИЕ) (левое значение), **MIDDLE** (СРЕДНИЕ) (среднее значение), **TREBLE** (ВЫСОКИЕ) (правое значение).  
Нажмите кнопку **ENTER** после выбора U1 + 0 +0 +0/ U2 + 0 +0 +0/ U3 + 0 +0 +0.  
**Результат:** Индикатор уровня **BASS** (Низкие) (левое значение) замигает. Нажмите кнопку **TUNING**  $\wedge$  или  $\vee$  кнопку для выбора значение от -06 до 06.  
**НАЖМИТЕ КНОПКУ ENTER** (ВВОД).  
**Результат:** Индикатор уровня **MIDDLE** (среднее значение) замигает. Нажмите кнопку **TUNING**  $\wedge$  или  $\vee$  кнопку для выбора значение от -06 до 06.  
**НАЖМИТЕ КНОПКУ ENTER** (ВВОД).  
**Результат:** Индикатор уровня **TREBLE** (Высокие) (правое значение) замигает. Нажмите кнопку **TUNING**  $\wedge$  или  $\vee$  кнопку для выбора значение от -06 до 06.  
**НАЖМИТЕ КНОПКУ ENTER** (ВВОД).  
**Результат:** настройка завершена.



## USER EQ

1. Нажимайте кнопку **USER EQ**, пока необходимый параметр не будет выбран.

**выберите...**                      **Чтобы получить...**

U1 + 0 +0 +0	Настройка для воспроизведения музыки в режиме User EQ 1 (Пользователь 1).
U2 + 0 +0 +0	Настройка для воспроизведения музыки в режиме User EQ 2 (Пользователь 2).
U3 + 0 +0 +0	Настройка для воспроизведения музыки в режиме User EQ 3 (Пользователь 3).

2. Настройте необходимые уровни для параметров **BASS** (НИЗКИЕ) (левое значение), **MIDDLE** (СРЕДНИЕ) (среднее значение), **TREBLE** (ВЫСОКИЕ) (правое значение).  
Нажмите кнопку **ENTER** после выбора U1 + 0 +0 +0/ U2 + 0 +0 +0/ U3 + 0 +0 +0.  
**Результат:** Индикатор уровня **BASS** (Низкие) (левое значение) замигает. Нажмите кнопку **TUNING**  $\wedge$  или  $\vee$  кнопку для выбора значение от -06 до 06.  
**НАЖМИТЕ КНОПКУ ENTER** (ВВОД).  
**Результат:** Индикатор уровня **MIDDLE** (среднее значение) замигает. Нажмите кнопку **TUNING**  $\wedge$  или  $\vee$  кнопку для выбора значение от -06 до 06.  
**НАЖМИТЕ КНОПКУ ENTER** (ВВОД).  
**Результат:** Индикатор уровня **TREBLE** (Высокие) (правое значение) замигает. Нажмите кнопку **TUNING**  $\wedge$  или  $\vee$  кнопку для выбора значение от -06 до 06.  
**НАЖМИТЕ КНОПКУ ENTER** (ВВОД).  
**Результат:** настройка завершена.

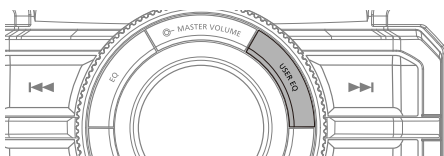

## ПРИМЕЧАНИЕ

- При записи с компакт-диска функция **EQ** (ЭКВАЛАЙЗЕР) не работает, и для нее устанавливается режим "OFF" (Выкл).
- Эта функция недоступна во время воспроизведения диска DVD.
- Если в течение 8 секунд не будет нажата никакая кнопка, настройка будет автоматически отменена и сохранена предыдущая настройка.
- Чтобы выбрать уровень, вместо кнопки **TUNING**  $\wedge$  или  $\vee$   $\lll$  или  $\ggg$  можно воспользоваться кнопкой.

# Основные функции

## Режим звучания

### Режим Stadium (Стадион)

Для прослушивания музыки можно напрямую выбрать режим Stadium (Стадион).

1. Нажмите кнопку **STADIUM** (СТАДИОН) на основном устройстве.

При каждом нажатии этой кнопки режим будет изменяться следующим образом:

**STADIUM → OFF**

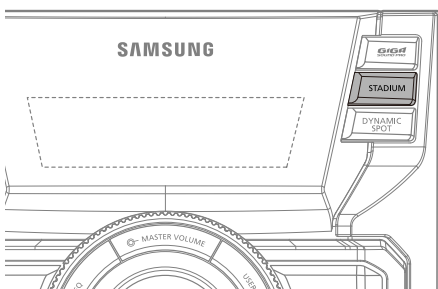

### Режим DYNAMIC SPOT (ДИНАМИЧЕСКИЙ ТОЧЕЧНЫЙ)

Для прослушивания музыки можно напрямую выбрать режим Dynamic spot (Динамический точечный).

1. Нажмите кнопку **DYNAMIC SPOT** (ДИНАМИЧЕСКИЙ ТОЧЕЧНЫЙ) на основном устройстве.

При каждом нажатии этой кнопки режим будет изменяться следующим образом:

**DYNAMIC.S → OFF**

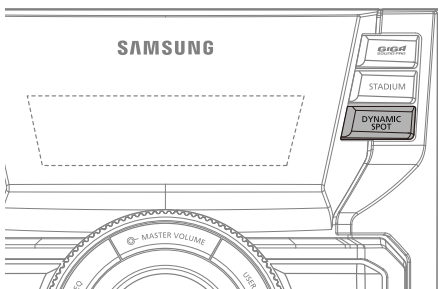

### GIGA SOUND(МОЩНЫЙ ЗВУК)

Данное устройство оснащено функцией GIGA SOUND. При использовании функции GIGA SOUND усиливаются басы и значительно улучшается качество воспроизведения высоких или низких частот, благодаря чему создается эффект настоящего мощного звучания.

1. Нажмите кнопку **GIGA SOUND PRO** на основном устройстве или кнопку **SOUND** на пульте дистанционного управления.

Каждый раз при нажатии этой кнопки звук изменяется следующим образом:

**GIGA SOUND → GIGA LOUD → OFF**

2. Для отмены этой функции нажмите кнопку еще раз, на экране отобразится индикация OFF в течение нескольких секунд.



#### ПРИМЕЧАНИЕ

- При записи компакт-диска функция GIGA SOUND не работает и автоматически изменяется на режим OFF.
- При использовании микрофона функция GIGA SOUND отключится автоматически. После отключения микрофона она не будет включена снова.
- Эта функция недоступна во время воспроизведения диска DVD AC-3.

## Функция отключения звука

Это полезно, когда звонят во входную дверь или нужно ответить на телефонный звонок.

1. Нажмите кнопку **MUTE** :
  - На дисплее отобразится надпись MUTE (БЕЗ ЗВУКА).
  - Чтобы включить звук, снова нажмите кнопку **MUTE** или кнопку **VOL-**, **+**.

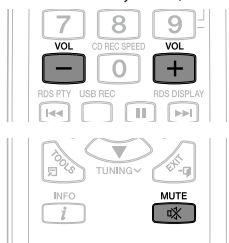

## Функция дисплей

Можно просмотреть все функции на дисплее, настроить яркость дисплея и включить или отключить светодиодную подсветку.

1. Каждый раз при нажатии и удерживании кнопки DISPLAY на пульте дистанционного управления, режим отображения будет изменяться следующим образом.
  - **The Demo function (Функция Демонстрация)**  
На дисплее передней панели отображаются все функции системы.
  - **The Dimmer function(Функция Затемнение)**  
При выборе функции затемнения дисплей постепенно гаснет.
  - **LED OFF (ПОДСВЕТКА ВЫКЛ)**  
Подсветка будет выключена, а функция затемнения будет работать.
  - **Clock ON (Часы ВКЛ)**  
Отобразятся настроенные часы.
  - **LED/Display ON (ПОДСВЕТКА/Дисплей ВКЛ)**  
Включение дисплея и подсветки.

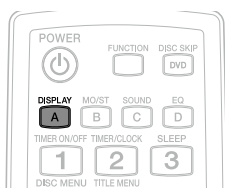

## функция вечеринка

1. Нажмите кнопку **PARTY** :  
При каждом нажатии кнопки PARTY на основном устройстве режим вечеринки будет меняться следующим образом:  
OFF → PARTY 1 → PARTY 2

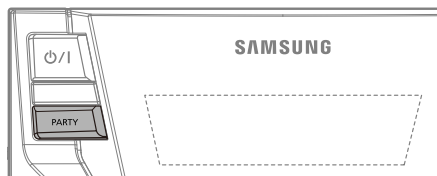

# Основные функции

## Подключение наушников

К вашей компактной системе можно подключить наушники, чтобы слушать музыку или радиопрограммы, не мешая другим людям в комнате. У наушников должен быть разъем диаметром 3,5 или соответствующий адаптер.

1. Подсоедините наушники к гнезду **PHONE** на основном устройстве.

Результат: Динамики не будут использоваться для вывода звука.

- Продолжительное использование наушников с высоким уровнем громкости может привести к нарушениям слуха.
- При использовании наушников функция GIGA SOUND автоматически отключится. После отключения наушников она не будет включена снова.

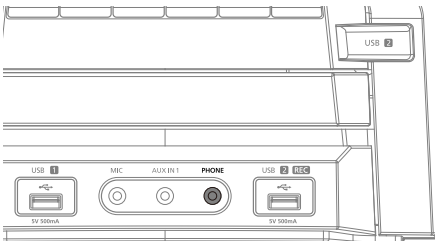

## Подключение микрофона

Можно также подключить микрофон, чтобы петь под музыку с любимых компакт-дисков.

1. Подключите микрофон с разъемом 3,5 мм к гнезду для микрофона.
  - Для регулировки громкости микрофона нажмите и удерживайте кнопку MIC VOL на пульте ДУ.

### ПРИМЕЧАНИЕ

- При использовании микрофона функция GIGA SOUND (МОЩНЫЙ ЗВУК) отключится автоматически. После отключения микрофона она не будет включена снова.
- В случае возникновения шумов (пронзительных или подвывающих звуков) при использовании микрофона их можно устранить, повернув регулятор громкости на основном устройстве или динамике.
- Эта функция доступна, только при использовании компакт-диска или устройства USB.

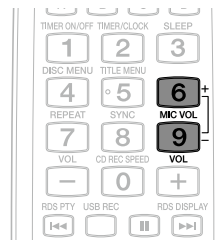
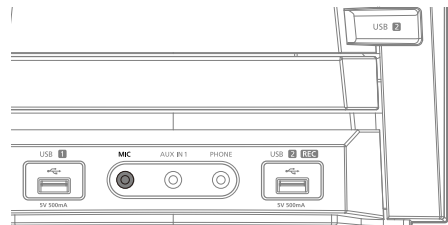

## Прслушивание радио

### Пульт дистанционного управления

1. Нажмите кнопку **FUNCTION** для выбора **TUNER**.
2. Настройтесь на нужную станцию.
  - **Автоматическая настройка 1** : Нажмите кнопку **СТОП**, выберите параметр **PRESET** и с помощью кнопок **TUNING** (^v) выберите предустановленную станцию.
  - **Автоматическая настройка 2** : Нажмите кнопку **СТОП**, выберите параметр **MANUAL**, затем нажмите и удерживайте нажатой кнопку **TUNING** (^v) для автоматического поиска активных станций.
  - **Ручная настройка** : Нажмите кнопку **СТОП**, выберите параметр **MANUAL**, затем кратковременно нажмите кнопку **TUNING** (^v) для пошагового повышения или понижения частоты.

### Кнопки на устройстве

1. Нажмите кнопку **TUNER** чтобы выбрать **FM**.
2. Выберите станцию.
  - **Автоматическая настройка 1** : Нажмите кнопку **СТОП** (■), чтобы выбрать **PRESET**, а затем кнопки **◀◀ ▶▶** для выбора предустановленной станции.
  - **Автоматическая настройка 2** : Нажмите кнопку **СТОП** (■), чтобы выбрать **MANUAL**, а затем нажмите и удерживайте кнопки **◀◀ ▶▶** для автоматического поиска станций в эфире.
  - **Ручная настройка**: Нажмите кнопку **СТОП** (■), чтобы выбрать **MANUAL**, а затем нажмите кнопки **◀◀ ▶▶** для настройки частоты вверх или вниз по диапазону.

### Выбор Mono/Stereo

Нажмите кнопку **MO/ST**.

- При нажатии кнопки звук меняется между **STEREO** и **MONO**.
- В зоне слабого сигнала выберите **MONO**, чтобы получить чистое звучание без помех.

#### ПРИМЕЧАНИЕ

- Эта функция работает только при прослушивании FM-радиостанции.

### Предварительная настройка на радиостанции

Пример: настройка на FM-станцию с частотой 89,10 МГц.

1. Нажмите кнопку **FUNCTION** для выбора **TUNER**.
2. Нажмите кнопку **СТОП** (■) на передней панели и выберите режим <MANUAL> (ВРУЧНУЮ).
3. Нажмите на кнопку **TUNING** (^v) чтобы выбрать <89.10>.
4. Нажмите на кнопку **ВВОД**.
  - На дисплее горит число.
5. С помощью кнопок **◀◀ ▶▶** на передней панели выберите номер станции.
  - Вы можете выбрать номер от 1 до 15.
6. Опять нажмите на кнопку **ВВОД**.
  - Нажмите кнопку **ВВОД**, пока число не исчезло с дисплея.
  - Число исчезнет с дисплея, а станция сохранится в памяти.
7. Для занесения в память настройки на другую станцию, повторите шаги со 2 по 6.
  - Чтобы настроиться на предустановленную станцию, нажимайте кнопки **TUNING** (^v) на пульте, чтобы выбрать канал.

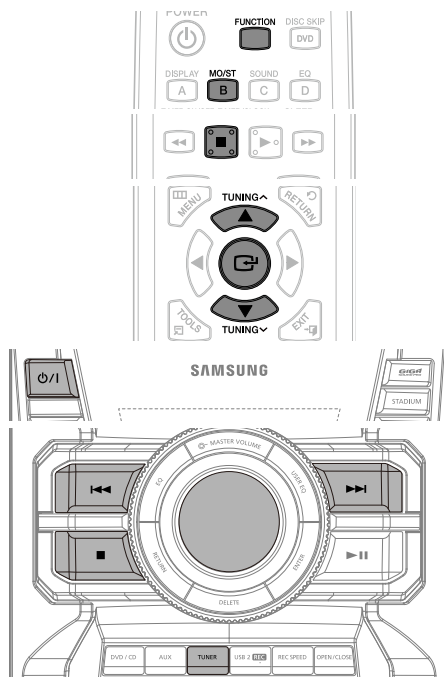

# Основные функции

## Установка часов

На каждом шаге у вас есть несколько секунд для выбора необходимых параметров. Если вы не выберете параметры за это время, придется начать с начала.

1. Включите систему, нажав кнопку **POWER** (⏻/I).
2. Нажмите и удерживайте кнопку **TIMER/CLOCK**, затем нажмите кнопку **ВВОД**.

Результат: на экране отобразится индикация **CLOCK** (ЧАСЫ).

3. Нажмите кнопку **ВВОД**.

Результат: замигает индикация часа.

- Уменьшение значения: ◀
- Увеличение значения: ▶

4. Когда отобразится нужное значение, нажмите кнопку **ВВОД**.

Результат: замигает индикация минут.

- Уменьшение значения минут: ◀
- Увеличение значения минут: ▶

5. Когда отобразится нужное значение минут, нажмите кнопку **ВВОД**.

Результат: на экране отобразится индикация **TIMER** (ТАЙМЕР).

- Текущее время теперь установлено.

### ПРИМЕЧАНИЕ

- Время можно отобразить в любой момент, даже когда используется другая функция, нажав и удерживая кнопку **TIMER/CLOCK**.
- также использовать кнопку ◀◀ или ▶▶ на передней панели вместо кнопок, указанных в шагах 3, 4.

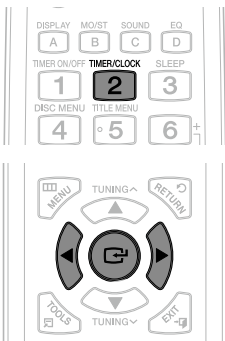

## Функция таймера

Функция таймера позволяет автоматически включать или выключать систему в определенное время.

- Перед установкой таймера проверьте, правильно ли установлено текущее время.
- На каждом шаге у вас есть несколько секунд для выбора необходимых параметров. Если вы не выберете параметры за это время, придется начать с начала.
- Если автоматическое включение или выключение системы больше не требуется, необходимо отключить таймер.

Пример: вы хотите просыпаться под музыку каждое утро.

1. Включите систему, нажав кнопку **POWER** (⏻/I).
2. Нажмите и удерживайте кнопку **TIMER/CLOCK**, затем нажимайте кнопку ◀ или ▶ пока не отобразится индикация **TIMER**.
3. Нажмите кнопку **ВВОД** (⏻).

Пример: в течение нескольких секунд будет отображаться индикация **ON TIME**, которое можно изменить.

4. Задайте время включения таймера.

- а Нажмите кнопку ◀ или ▶.
- б Нажмите кнопку **ВВОД** (⏻).

Результат: Индикация минут начнет мигать.

- в Нажмите кнопку ◀ или ▶.
- г Нажмите кнопку **ВВОД** (⏻).

Результат: в течение нескольких секунд будет отображаться индикация **OFF TIME**, которое можно изменить.

5. Задайте время выключения таймера.

- а Нажмите кнопку ◀ или ▶.
- б Нажмите кнопку **ВВОД** (⏻).

Результат: Индикация минут начнет мигать.

- в Нажмите кнопку ◀ или ▶.
- г Нажмите кнопку **ВВОД** (⏻).

Результат: Отобразится индикация **VOL XX**, где **XX** соответствует уже установленной громкости.

6. Нажмите кнопку ◀ или ▶, чтобы настроить уровень громкости, и нажмите кнопку **ВВОД** (⏻).

Результат: Отобразится источник, который необходимо выбрать.

7. Нажмите кнопку ◀ или ▶ чтобы выбрать источник, с которого будет выполняться воспроизведение при включении системы.

- **FM (радио)** : а Нажмите кнопку **ВВОД** (⏻).  
б Выберите предустановленную станцию, нажав кнопку ◀ или ▶.
- **DVD/CD (компакт-диск)**: загрузите один аудио компакт-диск.
- **USB**: подключите устройство USB.



### ПРИМЕЧАНИЕ

- Если включен автотаймер, для функций DVD/CD или USB может потребоваться дополнительная активация (зависит от диска или устройства). Поэтому лучше выбрать функцию тюнера.

8. Нажмите кнопку **ВВОД** (  ), чтобы подтвердить установку таймера.

Результат: отобразится индикация CHK REC (Записать?).

9. Нажмите кнопку **ВВОД** (  ).

Результат: Отобразится индикация RECORD N , можно нажать кнопку  или  для выбора RECORD Y или RECORD N, а затем нажать кнопку ENTER (ВВОД).

- 1). При выборе параметра RECORD N запись с тюнера по таймеру будет отменена, даже если эта функция уже настроена.

- 2). При выборе параметра RECORD Y можно установить запись с тюнера по таймеру.  
а. Нажмите кнопку **ENTER** (ВВОД) (  ).

Результат: В течение нескольких секунд будет отображаться индикация **ON** (Вкл.), и установленное время включения записи с тюнера по таймеру можно изменить.

- б. Нажмите кнопку **ENTER** (ВВОД) (  ).

Результат: В течение нескольких секунд будет отображаться индикация **OFF** (Выкл.), и установленное время выключения записи с тюнера по таймеру можно изменить.



#### ПРИМЕЧАНИЕ

- Максимальное время записи с тюнера по таймеру составляет 5 часов.
- Если время включения и выключения таймера совпадает, на экране отобразится сообщение **EROR**.
- Если отсутствует диск или устройство USB, при выборе режима DVD/CD, USB система автоматически переключится в режим TUNER.
- Если время включения или выключения совпадает с временем записи, то доступно только время включения или выключения, а время записи по таймеру недоступно.

## Отмена таймера

После установки таймера он будет запускаться автоматически, на что будет указывать индикация TIMER (ТАЙМЕР) на дисплее. Если таймер больше не требуется, можно отключить его.

1. Для отключения таймера нажмите и удерживайте нажатой кнопку ТАЙМЕР ВКЛ/ВЫКЛ.

Результат: индикация  исчезнет.

2. Для повторного включения таймера снова нажмите и удерживайте кнопку "ТАЙМЕР ВКЛ/ВЫКЛ".

Результат: на экране снова отобразится индикация



## Функция таймера сна

Можно установить время автоматического выключения проигрывателя DVD.

1. Нажмите и удерживайте кнопку **SLEEP**.

- Результат: начнется воспроизведение и на дисплее отобразится следующая информация: **SLEEP 90 MIN**

2. Нажмите и удерживайте кнопку SLEEP, чтобы установить время воспроизведения до отключения. Процедуру, возможно, потребуется повторить несколько раз:

SLEEP 90 MIN → SLEEP 60 MIN → SLEEP 45 MIN → SLEEP 30 MIN → SLEEP 15 MIN → SLEEP OFF

В любое время:

- можно проверить оставшееся время, нажав кнопку **SLEEP**;
- изменить оставшееся время, повторите шаги 1 и 2.

3. Чтобы отключить таймер сна, нажмите и удерживайте кнопку **SLEEP**, пока на дисплее не отобразится надпись **SLEEP OFF**.



# Дополнительные функции

## Функция USB

### Воспроизведение медиа-файлов с использованием функции USB-хоста

Можно воспроизводить файлы мультимедиа, например фотографии, фильмы и музыку, сохраненные в памяти MP3-плеера, памяти USB или на цифровой фотокамере, с высоким качеством видео и 2.0-канальным звучанием системы домашнего кинотеатра, подключив запоминающее устройство к порту USB домашнего кинотеатра.

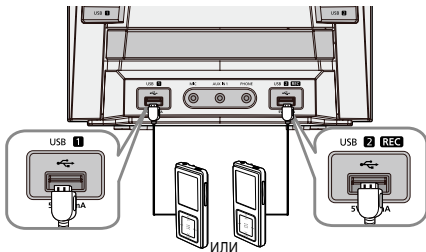

1. Подключите внешнее устройство хранения USB к порту USB 1 или USB 2 на основном устройстве.
2. Выберите режим USB, нажав кнопку USB 1 или USB 2 на основном устройстве.
  - Можно выбрать USB 1 или USB 2, нажав кнопку FUNCTION на пульте дистанционного управления.
3. Нажмите кнопки ◀▶, чтобы выбрать **видео**, **музыку** или **фото**.
  - Выберите файл для воспроизведения.

### Безопасное отключение USB

Для предотвращения потери данных, сохраненных в устройстве USB, перед отсоединением кабеля USB выполните операцию безопасного извлечения устройства.

- Нажмите кнопку **ЖЕЛТАЯ (C)**.
  - На дисплее появится сообщение **REMOVE**.
- Отсоедините кабель USB.

#### ПРИМЕЧАНИЕ

- В режиме USB невозможно изменять разрешения или использовать меню настройки, если к порту USB не подключено устройство USB.

### Подсоединение тороидального ферритового сердечника к кабелю USB

Подсоединение тороидального ферритового сердечника к кабелю USB позволит предотвратить возникновение радиочастотных помех, создаваемых радиосигналами.

1. Потяните фиксатор на тороидальном ферритовом сердечнике, чтобы открыть его.
2. Подсоедините сердечник к кабелю USB. Затем нажмите до щелчка, как показано на рисунке, чтобы закрыть сердечник.

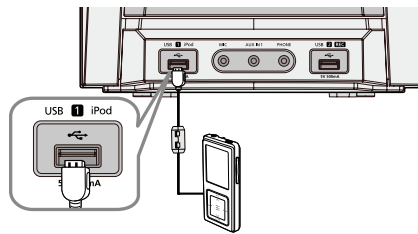

### Удаление файла

Можно удалить файл на устройстве USB.

1. Воспроизведите файл, который необходимо удалить.
2. Нажмите кнопку **DELETE** на основном устройстве.
3. С помощью кнопок ◀▶ на пульте дистанционного управления выберите **ДА**.  
Для отмены выбора нажмите кнопку RETURN на основном блоке.
4. Нажмите кнопку **ВВОД**.  
Выбранный файл будет удален.

#### ПРИМЕЧАНИЕ

- Файловая система NTFS не поддерживается.

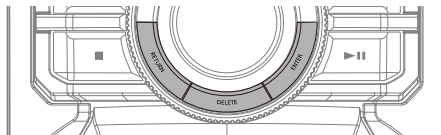

## Функция записи



Можно записать звук с компакт-диска, радиопередачу или звук с внешнего источника на устройство хранения USB.

1. Включите систему, нажав кнопку **POWER** ( / I ).
2. Подключите внешнее устройство хранения USB, с которого необходимо выполнить запись, к порту USB 2 ( **2 REC** ) на основном устройстве.
3. Запустите воспроизведение диска, настройте радиочастоту или подключите внешний источник к основному устройству.

### Компакт-диск (см. стр. 19)

- Нажмите кнопку компакт-диска на основном устройстве и выберите функцию DVD/CD .
- Нажмите кнопку **OPEN/CLOSE** чтобы открыть отсек компакт-дисков.
- Вставьте компакт-диск и нажмите кнопку **OPEN/CLOSE** чтобы закрыть отсек компакт-дисков.
- С помощью кнопки выбора на компакт-диске ( или ) выберите необходимую композицию.

### Тюнер (см. стр. 29)

- Нажмите кнопку **TUNER** на основном устройстве, чтобы выбрать функцию Radio (Радио).
- Настройте радиочастоту, на которой будет выполняться запись.

### Внешний источник (см. стр. 14)

- Подключите внешний компонент/MP3-проигрыватель к основному устройству.
- Нажмите кнопку **AUX**, чтобы выбрать дополнительный вход.
- Запустите воспроизведение композиции на внешнем устройстве.

4. Чтобы начать запись, нажмите кнопку USB 2 REC (ЗАПИСЬ НА USB 2) на основном устройстве или кнопку USB REC (ЗАПИСЬ НА USB) на пульте дистанционного управления.

### Компакт-диск

- Отобразится надпись TRACK RECORDING (ЗАПИСЬ ДОРОЖКИ) и начнется запись с компакт-диска.
- Чтобы начать запись всех дорожек диска, нажмите и удерживайте кнопку USB 2 REC (ЗАПИСЬ НА USB 2) на основном устройстве или кнопку USB REC (ЗАПИСЬ НА USB) на пульте дистанционного управления. Отобразится надпись RECORDING (ЗАПИСЬ ВСЕХ ДОРОЖЕК КОМПАКТ-ДИСКА).
- В случае записи с компакт-диска MP3, файл копируется на устройство USB полностью. Отобразится надпись "CHECK FILE" → "COPY" → "COMPLETE" . По завершении записи отобразится надпись STOP.
- Если имя файла уже существует, отобразится надпись FILE EXISTED, и функция будет отменена.

### Тюнер/Внешний источник

- Отобразится надпись RECORDING.

5. Чтобы остановить запись, нажмите кнопку **СТОП** ( ), а затем выполните автоматическую запись и сохранение файла MP3.

- После записи на устройстве будет создана папка "RECORDING"(CD), "CD COPY"(MP3 CD/USB), "TUNER RECORDING" или "AUX RECORDING".

### ПРИМЕЧАНИЕ

- Не отключайте кабель USB или кабель питания переменного тока в процессе записи, поскольку это может привести к повреждению файла.
- Если в процессе записи отсоединить устройство USB, основное устройство будет отключено и записанный файл будет невозможно удалить. В этом случае подсоедините устройство USB к компьютеру и сначала сделайте резервную копию данных устройства USB на компьютере, а затем отформатируйте устройство USB.
- Когда памяти устройства USB недостаточно, отобразится надпись NOT ENOUGH MEMORY.
- Запись будет работать, если устройство USB или жесткий диск отформатированы в файловой системе FAT. (Файловая система NTFS не поддерживается.)
- При использовании функции быстрого поиска на компакт-диске запись с компакт-диска будет невозможна.
- Иногда для записи требуется больше времени, чем при использовании других устройств USB (См. стр. 8).
- При записи с компакт-диска функции EQ и GIGA SOUND недоступны, автоматически включается режим OFF.
- При записи с компакт-диска функция REPEAT недоступна, автоматически включается режим OFF.
- Если в процессе записи с компакт-диска используется функция MIC (МИКРОФОН), голос с микрофона будет записан.
- Во время поиска или когда в режиме тюнера недоступны частоты, запись выполнить невозможно.
- Учтите, что если входной уровень при записи со внешнего источника по каналу AUX и USB завышен, запись может быть выполнена с помехами. В этом случае снизьте уровень громкости внешнего устройства.

## Скорость записи

1. Каждый раз при нажатии и удерживании кнопки **CD REC SPEED** на пульте дистанционного управления скорость записи будет изменяться в следующем порядке:

### RECORDING x 1 → RECORDING x 3

- При записи с тюнера, внешнего источника установка скорости записи не поддерживается.
- При выборе параметра RECORDING x 3 звук не будет выводиться.



# Дополнительная информация

## Основные неисправности и их устранение

Если ваша система не работает должным образом, обратитесь к приведенной ниже таблице. Если возникшая у вас проблема не указана в таблице или если приведенные в таблице инструкции не помогли, выключите систему, отсоедините ее сетевой шнур от розетки и обратитесь к ближайшему авторизованному дилеру или в сервисный центр компании Samsung Electronics.

Проблема	Проверка/устранение проблемы
Лоток для диска не открывается.	<ul style="list-style-type: none"><li>• Надежно ли вставлена вилка сетевого шнура в розетку?</li><li>• Выключите систему, а затем вновь включите ее.</li></ul>
Воспроизведение не начинается.	<ul style="list-style-type: none"><li>• Проверьте региональный номер DVD. DVD-диски, купленные за границей, могут не воспроизводиться.</li><li>• Диски CD-ROM и DVD-ROM не воспроизводятся на данном устройстве.</li><li>• Проверьте возрастную категорию.</li></ul>
Воспроизведение не начинается сразу же после того, как вы нажали кнопку ВОСПРОИЗВЕДЕНИЕ/ПАУЗА.	<ul style="list-style-type: none"><li>• Проверьте, нет ли на диске царапин и не деформирован ли он.</li><li>• Протрите диск, чтобы удалить с него загрязнения.</li></ul>
Звук не воспроизводится.	<ul style="list-style-type: none"><li>• Звук не слышен в режимах ускоренного, замедленного и покадрового воспроизведения.</li><li>• Правильно ли подсоединены громкоговорители? Правильно ли выполнена настройка конфигурации громкоговорителей вашей акустической системы?</li><li>• Нет ли на диске серьезных повреждений?</li></ul>
Пульт дистанционного управления не работает.	<ul style="list-style-type: none"><li>• Пользуетесь ли вы пультом дистанционного управления на допустимом расстоянии от системы и под допустимым углом к ней?</li><li>• Не разрядились ли батареи в пульте дистанционного управления?</li></ul>
<ul style="list-style-type: none"><li>• Диск вращается, но изображение не появляется.</li><li>• Плохое качество изображения и изображение дрожит.</li></ul>	<ul style="list-style-type: none"><li>• Включен ли ваш телевизор?</li><li>• Правильно ли подсоединены кабели для видеосигнала?</li><li>• Нет ли на диске загрязнений и не поврежден ли он?</li><li>• Может оказаться невозможным воспроизвести некоторые диски из-за плохого качества их изготовления.</li></ul>
Функции выбора языка звукового сопровождения или субтитров не работают.	<ul style="list-style-type: none"><li>• Нельзя настроить язык и субтитры, если на диске нет функции настроек языка и субтитров.</li></ul>
Экран меню не отображается, даже если выбрана функция меню.	<ul style="list-style-type: none"><li>• Имеется ли меню на этом диске?</li></ul>
Невозможно изменить формат кадра воспроизводимого изображения.	<ul style="list-style-type: none"><li>• Вы можете просматривать DVD-диски, на которых изображение записано с форматом кадра 16:9, в режимах 16:9 широкоформ, 4:3 LETTER BOX или 4:3 весь экр, но диски, на которых изображение записано с форматом кадра 4:3, могут просматриваться только с форматом кадра 4:3. Посмотрите информацию о диске на его коробке, и затем выберите подходящий формат кадра.</li></ul>

Проблема	Проверка/устранение проблемы
<ul style="list-style-type: none"> <li>• Устройство не работает. (Пример: отключилось питание, клавиша на передней панели не функционирует или слышен необычный шум).</li> <li>• Устройство не работает должным образом.</li> </ul>	<ul style="list-style-type: none"> <li>• Если на дисплее главного устройства отображается сообщение "NO DISC", на пульте ДУ нажмите и удерживайте кнопку <b>СТОП</b> (■) в течение 5 секунд.</li> </ul> <p><b>При использовании этой функции стираются все сделанные вами настройки. Не пользуйтесь этой функцией без необходимости.</b></p>
<p><b>Вы забыли пароль для установки возрастной категории.</b></p>	<ul style="list-style-type: none"> <li>• Если на дисплее главного устройства отображается сообщение "NO DISC", на пульте ДУ нажмите и удерживайте кнопку <b>СТОП</b> (■) в течение 5 секунд. "На дисплее появится <b>INITIAL</b>" и для всех настроек будут установлены параметры по умолчанию. Затем нажмите кнопку <b>POWER</b>.</li> </ul> <p><b>При использовании этой функции стираются все сделанные вами настройки. Не пользуйтесь этой функцией без необходимости.</b></p>
<p><b>Вы не можете принимать радиопередачи.</b></p>	<ul style="list-style-type: none"> <li>• Правильно ли подсоединена антенна?</li> <li>• Если принимаемый комнатной антенной сигнал слишком слабый, установите наружную FM-антенну в месте, где обеспечивается хороший прием.</li> </ul>

### Перечень кодов языков

Введите соответствующий код для пункта ДРУГОЕ меню диска, аудио или субтитров. (см. стр. 18).

Код	Язык	Код	Язык	Код	Язык	Код	Язык	Код	Язык	Код	Язык
1027	Afar	1142	Greek	1239	Interlingue	1345	Malagasy	1482	Kirundi	1527	Tajik
1028	Abkhazian	1144	English	1245	Inupiak	1347	Maori	1483	Romanian	1528	Thai
1032	Afrikaans	1145	Esperanto	1248	Indonesian	1349	Macedonian	1489	Russian	1529	Tigrinya
1039	Amharic	1149	Spanish	1253	Icelandic	1350	Malayalam	1491	Kinyarwanda	1531	Turkmen
1044	Arabic	1150	Estonian	1254	Italian	1352	Mongolian	1495	Sanskrit	1532	Tagalog
1045	Assamese	1151	Basque	1257	Hebrew	1353	Moldavian	1498	Sindhi	1534	Setswana
1051	Aymara	1157	Persian	1261	Japanese	1356	Marathi	1501	Sangro	1535	Tonga
1052	Azerbaijani	1165	Finnish	1269	Yiddish	1357	Malay	1502	Serbo-Croatian	1538	Turkish
1053	Bashkir	1166	Fiji	1283	Javanese	1358	Maltese	1503	Singhalese	1539	Tsonga
1057	Byelorussian	1171	Faeroese	1287	Georgian	1363	Burmese	1505	Slovak	1540	Tatar
1059	Bulgarian	1174	French	1297	Kazakh	1365	Nauru	1506	Slovenian	1543	Twi
1060	Bihari	1181	Frisian	1298	Greenlandic	1369	Nepali	1507	Samoan	1557	Ukrainian
1069	Bislama	1183	Irish	1299	Cambodian	1376	Dutch	1508	Shona	1564	Urdu
1066	Bengali; Bangla	1186	Scots Gaelic	1300	Canada	1379	Norwegian	1509	Somali	1572	Uzbek
1067	Tibetan	1194	Galician	1301	Korean	1393	Occitan	1511	Albanian	1581	Vietnamese
1070	Breton	1196	Guarani	1305	Kashmiri	1403	(Afar) Oromo	1512	Serbian	1587	Volapuk
1079	Catalan	1203	Gujarati	1307	Kurdish	1408	Oriya	1513	Siswati	1613	Wolof
1093	Corsican	1209	Hausa	1311	Kirghiz	1417	Punjabi	1514	Sesotho	1632	Xhosa
1097	Czech	1217	Hindi	1313	Latin	1428	Polish	1515	Sundanese	1665	Yoruba
1103	Welsh	1226	Croatian	1326	Lingala	1435	Pashto, Pushto	1516	Swedish	1684	Chinese
1105	Danish	1229	Hungarian	1327	Laotian	1436	Portuguese	1517	Swahili	1697	Zulu
1109	German	1233	Armenian	1332	Lithuanian	1463	Quechua	1521	Tamil		
1130	Bhutani	1235	Interlingua	1334	Latvian, Lettish	1481	Rhaeto-Romance	1525	Tegulu		

# Дополнительная информация

Минисистема - устройство, предназначенное для прослушивания аудиокomпозиций и просмотра видеофильмов, записанных на CD/DVD-дисках.

## Технические характеристики

Общие сведения	Вес	3,5 кг	
	Размеры	230 (Ш) x 317 (В) x 313 (Г) мм	
	Рабочая температура окружающей среды	+5°C~+35°C	
	Диапазон относительной влажности	10% - 75%	
FM-тюнер	Соотношение сигнал/шум	55 дБ	
	Предельная чувствительность	12 дБ	
	Общие гармонические искажения	0,5 %	
Диск(1 Диск)	DVD (Универсальный цифровой диск)	Скорость чтения: 3,49 ~ 4,06 м/сек. Приблизительное время воспроизведения (односторонний однослойный диск): 135 мин.	
	CD: 12 см (КОМПАКТ ДИСК)	Скорость чтения: 4,8 ~ 5,6 м/сек. Макс. время воспроизведения: 74 мин.	
	CD: 8 см (КОМПАКТ ДИСК)	Скорость чтения: 4,8 ~ 5,6 м/сек. Макс. время воспроизведения: 20 мин.	
	Видео/Аудио	Компонентный видеосигнал Y : 1,0 Вп-п (на нагрузке 75 Ω) Pr: 0,70 Вп-п (на нагрузке 75 Ω) Pb: 0,70 Вп-п (на нагрузке 75 Ω)	
Усилитель		<b>MX-D730D</b> - 200 Вт (10% THD)	<b>MX-D730D</b> - 240 Вт (MAX. THD)
	Выход фронтального громкоговорителя	100W/CH (6 Ω/100Hz)	120W/CH (6 Ω/100Hz)
		<b>MX-D750D</b> - 400 Вт (10% THD)	<b>MX-D750D</b> - 460 Вт (MAX. THD)
	Выход фронтального громкоговорителя	120W/CH (6 Ω/100Hz)	140W/CH (6 Ω/100Hz)
	Сабвуфер	160W/CH (4 Ω/100Hz)	180W/CH (4 Ω/100Hz)
	Диапазон воспроизводимых частот	20Гц~20КГц	
	Соотношение сигнал/шум	70дБ	
	Разделение каналов	60дБ	
	Чувствительность входа	(AUX)800мВ	

\*: Номинальные технические характеристики

- Samsung Electronics Co., Ltd сохраняет за собой право изменять технические характеристики без предварительного уведомления.
- Масса и габаритные размеры являются приблизительными.
- Конструкция и характеристики устройства могут изменяться без предварительного уведомления.
- Характеристики источника питания и данные о потреблении электроэнергии указаны на наклейке на корпусе устройства.

Номер сертификата	РОСС КR. АВ57. В00439
Срок действия сертификата	с 20.01.2010 по 19.01.2013
Орган сертификации	ООО "АЛЪТТЕСТ"
IP (степень защиты от попадания твердых частиц и влаги)	117418, Москва, ул. Цюрупы, д.14 IP 20
Класс защиты прибора от поражения электрическим током	оборудование класса II
Напряжение питания переменного тока	Переменный ток: 110-240 В

## Связывайтесь с SAMSUNG по всему миру

Если у вас есть предложения или вопросы по продуктам Samsung, связывайтесь с информационным центром Samsung.

Area	Contact Center ☎	Web Site
<b>■ North America</b>		
Canada	1-800-SAMSUNG (726-7864)	www.samsung.com
Mexico	01-800-SAMSUNG (726-7864)	www.samsung.com
U.S.A	1-800-SAMSUNG (726-7864)	www.samsung.com
<b>■ Latin America</b>		
Argentina	0800-333-3733	www.samsung.com
Brazil	0800-124-421 / 4004-0000	www.samsung.com
Chile	800-SAMSUNG (726-7864)	www.samsung.com
Colombia	01-8000112112	www.samsung.com
Costa Rica	0-800-507-7267	www.samsung.com
Dominica	1-800-751-2676	www.samsung.com
Ecuador	1-800-10-7267	www.samsung.com
El Salvador	800-6225	www.samsung.com
Guatemala	1-800-299-0013	www.samsung.com
Honduras	800-7919267	www.samsung.com
Jamaica	1-800-234-7267	www.samsung.com
Nicaragua	00-1800-5077267	www.samsung.com
Panama	800-7267	www.samsung.com
Peru	0-800-777-08	www.samsung.com
Puerto Rico	1-800-682-3180	www.samsung.com
Trinidad & Tobago	1-800-SAMSUNG (726-7864)	www.samsung.com
Venezuela	0-800-100-5303	www.samsung.com
<b>■ Europe</b>		
Albania	42 27 5755	-
Austria	0810 - SAMSUNG (7267864, € 0.07/min)	www.samsung.com
Belgium	02-201-24-18	www.samsung.com/ be (Dutch) www.samsung.com/ be_fr (French)
Bosnia	05 133 1999	-
Bulgaria	07001 33 11	www.samsung.com
Croatia	062 SAMSUNG (062 726 7864)	www.samsung.com
Czech	800-SAMSUNG (800-726786) Samsung Zrt., česká organizační složka, Oasis Florenc, Sokolovská394/17, 180 00, Praha 8	www.samsung.com
Denmark	70 70 19 70	www.samsung.com
Finland	030 - 6227 515	www.samsung.com
France	01 48 63 00 00	www.samsung.com
Germany	01805 - SAMSUNG (726-7864 € 0,14/Min)	www.samsung.com
Hungary	06-80-SAMSUNG (726-7864)	www.samsung.com
Italia	800-SAMSUNG (726-7864)	www.samsung.com
Kosovo	+381 0113216899	-
Luxemburg	261 03 710	www.samsung.com
Macedonia	023 207 777	-
Montenegro	020 405 888	-
Netherlands	0900-SAMSUNG (0900-7267864) (€ 0,10/Min)	www.samsung.com
Norway	815-56 480	www.samsung.com
Poland	0 801 1SAMSUNG (172678) / 022-607-93-33	www.samsung.com
Portugal	80820-SAMSUNG (726-7864)	www.samsung.com
Rumania	1. 08010 SAMSUNG (72678) - doar din rețeaua Romtelecom, tarif local 2. 021.206.01.10 - din orice rețea, tarif normal	www.samsung.com

Area	Contact Center ☎	Web Site
Serbia	0700 Samsung (0700 726 7864)	www.samsung.com
Slovakia	0800-SAMSUNG (726-7864)	www.samsung.com
Spain	902-1-SAMSUNG (902 172 678)	www.samsung.com
Sweden	0771 726 7864 (SAMSUNG)	www.samsung.com
Switzerland	0848-SAMSUNG (7267864, CHF 0.08/min)	www.samsung.com/c/ www.samsung.com/ ch_fr (French)
U.K	0330 SAMSUNG (7267864)	www.samsung.com
Eire	0818 717100	www.samsung.com
Lithuania	8-800-77777	www.samsung.com
Latvia	8000-7267	www.samsung.com
Estonia	800-7267	www.samsung.com
<b>■ CIS</b>		
Russia	8-800-555-55-55	www.samsung.com
Georgia	8-800-555-555	-
Armenia	0-800-05-555	-
Azerbaijan	088-55-55-555	-
Kazakhstan	8-10-800-500-55-500 (GSM: 7799)	www.samsung.com
Uzbekistan	8-10-800-500-55-500	www.samsung.com
Kyrgyzstan	00-800-500-55-500	www.samsung.com
Tadjikistan	8-10-800-500-55-500	www.samsung.com
Ukraine	0-800-502-000	www.samsung.ua www.samsung.com/ ua_ru
Belarus	810-800-500-55-500	-
Moldova	00-800-500-55-500	-
<b>■ Asia Pacific</b>		
Australia	1300 362 603	www.samsung.com
New Zealand	0800 SAMSUNG (0800 726 786)	www.samsung.com
China	400-810-5858 / 010-6475 1880	www.samsung.com
Hong Kong	(852) 3698 4698	www.samsung.com/hk www.samsung.com/ hk_en/
India	3030 8282 / 1800 110011 / 1800 3000 8282 / 1800 266 8282	www.samsung.com
Indonesia	0800-112-8888 / 021-5699-7777	www.samsung.com
Japan	0120-327-527	www.samsung.com
Malaysia	1800-88-9999	www.samsung.com
Philippines	1-800-10-SAMSUNG(726-7864) / 1-800-3-SAMSUNG(726-7864) / 1-800-8-SAMSUNG(726-7864) / 02-5805777	www.samsung.com
Singapore	1800-SAMSUNG (726-7864)	www.samsung.com
Thailand	1800-29-3232 / 02-689-3232	www.samsung.com
Taiwan	0800-329-999	www.samsung.com
Vietnam	1 800 588 889	www.samsung.com
<b>■ Middle East</b>		
Bahrain	8000-4726	www.samsung.com
Egypt	08000-726786	www.samsung.com
Jordan	800-22273	www.samsung.com
Morocco	080 100 2255	www.samsung.com
Oman	800-SAMSUNG (726-7864)	www.samsung.com
Saudi Arabia	9200-21230	www.samsung.com
Turkey	444 77 11	www.samsung.com
U.A.E	800-SAMSUNG (726-7864)	www.samsung.com
<b>■ Africa</b>		
Nigeria	0800-SAMSUNG (726-7864)	www.samsung.com
South Africa	0860-SAMSUNG (726-7864)	www.samsung.com



Дата выпуска



AB57

Производитель:

Самсунг Электроникс Чуижоу Ко., Лтд."

516229 Ченд-жанг Таун, Хуижоу Сити, Гуангдонг Провинс, Китай

### Правильная утилизация аккумуляторов

(Для стран ЕС и других европейских стран, использующих отдельные системы повторного использования аккумуляторов)



Наличие этого символа на аккумуляторе, на его упаковке или в сопроводительной документации указывает на то, что по окончании срока службы изделие не должно выбрасываться с другими бытовыми отходами. Наличие обозначений химических элементов Hg, Cd и Pb означает, что аккумулятор содержит ртуть, кадмий или свинец, количество которых превышает эталонный уровень, определенный в Директиве ЕС 2006/66. Неправильная утилизация аккумуляторов может привести к нанесению вреда здоровью или окружающей среде.

Чтобы защитить природные ресурсы и обеспечить повторное использование материалов, не выбрасывайте аккумуляторы с другими отходами, а сдавайте их на переработку в местную бесплатную службу приема аккумуляторов.

### Правильная утилизация изделия (Использованное электрическое и электронное оборудование)



(Данные правила действуют в странах Европейского Союза и других европейских странах с отдельной системой сбора мусора)

Наличие данного знака показывает, что изделие и его электронные аксессуары (например, зарядное устройство, гарнитура, кабель USB) по окончании их срока службы нельзя утилизировать вместе с бытовыми отходами. Во избежание нанесения вреда окружающей среде и здоровью людей при неконтролируемой утилизации, а также для обеспечения возможности их переработки для повторного использования утилизируйте изделие и его электронные аксессуары отдельно от прочих отходов.

Сведения о месте и способе утилизации изделия в соответствии с нормами природоохраны можно получить у продавца или в соответствующей государственной организации.

Бизнес-пользователи должны обратиться к поставщику и ознакомиться с условиями договора покупки. Запрещается утилизировать изделие и его электронные аксессуары вместе с другими производственными отходами.

подлежит использованию по назначению  
в нормальных условиях  
срок службы : 5 лет.

AN68-02351K(REV:01)