

SAMSUNG



A New Touch

NV10 Руководство пользователя

Благодарим за покупку фотокамеры компании Samsung.

В данном руководстве излагается порядок пользования фотокамерой, объясняется, как вести фотосъемку, пересылать отснятые снимки и пользоваться прикладным программным обеспечением.

Перед началом работы с новой фотокамерой внимательно прочитайте данное руководство.

РУССКИЙ ЯЗЫК

• Краткие инструкции

- Порядок работы с фотокамерой.

 Установите драйвер фотокамеры

Перед подключением фотокамеры к ПК с помощью USB-кабеля следует установить ее драйвер. Установите драйвер фотокамеры, который находится на компакт-диске с программным обеспечением (стр. 61)

 Сделайте снимок

Сделайте снимок (стр. 18)

 Подсоедините USB-кабель

Подсоедините USB-кабель из комплекта фотокамеры к разъемам USB на ПК и фотокамере (стр. 63)

 Проверьте питание фотокамеры

Проверьте питание фотокамеры. Если питание выключено, нажмите кнопку питания фотокамеры, чтобы включить ее.

 Проверка [съёмного диска]

Откройте ПРОВОДНИК Windows и найдите [съёмный диск] (стр. 65)

- Изображения могут быть повреждены, если для их копирования с карты памяти на ПК используется считыватель карт. При передаче изображений, снятых на фотокамере, не забудьте соединить фотокамеру и ПК USB-кабелем из комплекта поставки. Обращаем ваше внимание на то, что изготовитель не несет ответственности за утрату или порчу изображений на карте памяти вследствие использования считывателя карт.

• Знакомство с фотокамерой

Благодарим за покупку цифровой фотокамеры компании Samsung.

- Перед началом работы с камерой внимательно прочитайте данное руководство пользователя.
 - При обращении в сервисный центр возьмите с собой фотокамеру и принадлежности, вызвавшие неполадки в ее работе (например, батареи, карту памяти и т.п.)
 - Во избежание неприятных неожиданностей убедитесь, что фотокамера работает нормально, до ее планируемого использования - в поездке, на важном мероприятии и т.п. Компания Samsung camera не несет ответственности за любые потери и убытки, которые могут возникнуть вследствие неисправности фотокамеры.
 - Храните данное руководство в надежном месте.
 - Технические характеристики могут быть изменены без предварительного уведомления.
- * Microsoft Windows и логотип Windows являются зарегистрированными товарными знаками корпорации Microsoft в США и/или других странах.
- * Все торговые марки и наименования изделий, упомянутые в данном руководстве, являются зарегистрированными товарными знаками, находящимися в собственности соответствующих компаний.

Опасно!

Знак "ОПАСНО!" указывает на опасную для жизни ситуацию, которая, если ее не предотвратить, может привести к летальному исходу или серьезной травме.

- Не пытайтесь модифицировать данную фотокамеру. Это может привести к возгоранию, травме, поражению электрическим током или причинить значительный ущерб вам или повреждение фотокамере. Внутренний осмотр, обслуживание и ремонт должны выполняться дилером или в центре по обслуживанию фототехники компании Samsung.
- Во избежание взрыва не используйте данное изделие в непосредственной близости от горючих и взрывоопасных газов.
- Не пользуйтесь фотокамерой при попадании в нее жидкости или посторонних предметов. Выключите фотокамеру и затем отсоедините источник питания. Обратитесь к дилеру или в центр по обслуживанию фототехники компании Samsung. Прекратите пользоваться фотокамерой, так как это может привести к возгоранию или поражению электрическим током.
- Не вставляйте и не опускайте металлические или легковоспламеняющиеся посторонние предметы в фотокамеру через функциональные проемы, например, отсеки для карты памяти или батарей. Это может привести к пожару или поражению электрическим током.
- Не касайтесь фотокамеры мокрыми руками. При этом может возникнуть опасность поражения электрическим током.

Предупреждение

Знак "ПРЕДУПРЕЖДЕНИЕ" указывает на потенциально опасную ситуацию, которая, если ее не предотвратить, может привести к летальному исходу или серьезной травме.

- Не пользуйтесь фотовспышкой в непосредственной близости от людей или животных. Срабатывание вспышки на очень близком расстоянии от глаз может повредить зрение.
- В целях безопасности храните данное изделие и принадлежности к нему в недоступном для детей и животных месте во избежание таких несчастных случаев, как:
 - проглатывание батарей или небольших принадлежностей фотокамеры. При несчастном случае незамедлительно обращайтесь к врачу.
 - Движущиеся части фотокамеры могут причинить травму.
- При продолжительной работе батарея и фотокамера могут нагреться, что может привести к неполадкам в работе фотокамеры. В этом случае оставьте фотокамеру на несколько минут в выключенном состоянии, чтобы она охладилась.
- Не оставляйте фотокамеру в местах, подверженных действию крайне высоких температур, например, в закрытом автомобиле, под прямым солнечным светом или в других местах со значительными колебаниями температуры. Высокая температура может повредить детали фотокамеры и вызвать возгорание.
- Ничем не накрывайте фотокамеру или зарядное устройство, когда они включены. Это может привести к повышенному тепловыделению и порче корпуса фотокамеры или вызвать возгорание. Всегда пользуйтесь фотокамерой и ее принадлежностями в месте с хорошей вентиляцией.

ВНИМАНИЕ

Знак "ВНИМАНИЕ" указывает на потенциально опасную для жизни ситуацию, которая, если ее не предотвратить, может привести к легкой или средней травме.

- Протечка, перегрев или взрыв батарей могут стать причиной возгорания или травм.
 - Используйте батареи, которые соответствуют требованиям для данной фотокамеры.
 - Не замыкайте батареи накоротко, не допускайте их нагрева, не бросайте после использования в огонь.
 - Убедитесь, что соблюдена полярность подключения батарей.
- Если вы не собираетесь работать с фотокамерой долгое время, извлеките из нее батарею. Батарея может протечь, при этом едкий электролит может привести к неустраняемой неисправности фотокамеры.
- Не включайте фотовспышку, если она соприкасается с рукой или какими-либо предметами. Не дотрагивайтесь до фотовспышки после продолжительной работы с ней. Это может привести к ожогу.
- Не переносите включенную фотокамеру, когда к ней подсоединено зарядное устройство. После работы с фотокамерой всегда выключайте питание перед отсоединением шнура адаптера переменного тока от сетевой розетки. Перед перемещением фотокамеры убедитесь, что отсоединены все шнуры и кабели.
- Во избежание получения нечетких снимков или возникновения сбоев в работе фотокамеры не прикасайтесь к объективу и прикрывающей его крышке.
- Не заслоняйте объектив или фотовспышку во время съемки.
- Перед тем, как вставить какой-либо кабель или сетевой адаптер, проверьте направления и не вставляйте их силой. Это может повредить кабель или камеру.
- Кредитная карта может размагнититься, если оставить ее возле устройства. Избегайте оставления карт с магнитной полосой возле устройства.

Содержание

ПОДГОТОВКА

- Блок-схема системы5
- Описание частей6
 - Вид спереди и сверху6
 - Вид сзади и снизу7
 - Низ8
 - Подставка (приобретается отдельно) ...8
 - Индикатор автоспуска9
 - Индикатор состояния фотокамеры9
 - Селектор режимов9
 - Значки режимов10
- Подсоединение к источнику питания ...10
- Как зарядить аккумулятор (SLB-0837) ...12
- Как вставить карту памяти13
- Как пользоваться картой памяти13

СЪЕМКА

- При использовании камеры первый раз :
 - Умная кнопка15
- При использовании камеры первый раз :
 - Настройка даты / времени / языка16
- Информация, отображаемая на ЖК-дисплее17
- Включение режима съемки/записи18
 - Съемка в режиме АВТО18
 - Работа в режиме ПРОГРАММА18

- Работа в режиме РУЧНОЙ18
- Как использовать режим ASR (Уменьшение дрожания)19
- Работа в режиме Специальный эффект ...19
- Работа в режиме СЮЖЕТ19
- Работа в режиме ВИДЕО19
- Запись видеоклипа без звукового сопровождения20
- Пауза во время записи видеоклипа (функция записи с продолжением)20
- Видеосъемка с продолжением20
- На что нужно обращать внимание при съемке20
- Настройка фотокамеры с помощью кнопок21
 - Кнопка питания21
 - Затвор21
 - Кнопка зума W / T21
- Настройка фотокамеры с помощью ЖК-дисплея23
 - Цветовой тон24
 - Яркость24
 - Выбор типа фокусировки25
 - Вспышка25
 - Размер26
 - Непрерывная съемка26
 - Экспозамер27
 - Резкость27

Блок-схема системы

Проверьте комплект поставки перед началом эксплуатации изделия. Комплект поставки может меняться в зависимости от региона продаж. Для приобретения аксессуаров обращайтесь к ближайшему дилеру или в центр обслуживания корпорации Samsung.

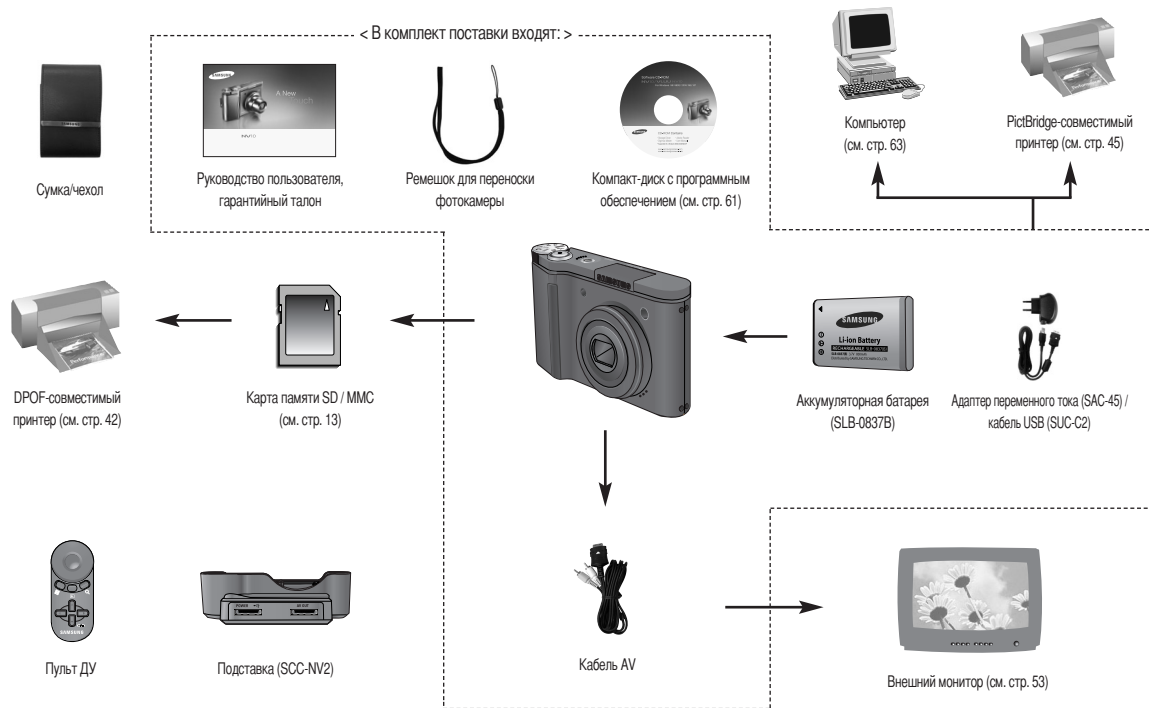

• Описание частей

Вид спереди и сверху

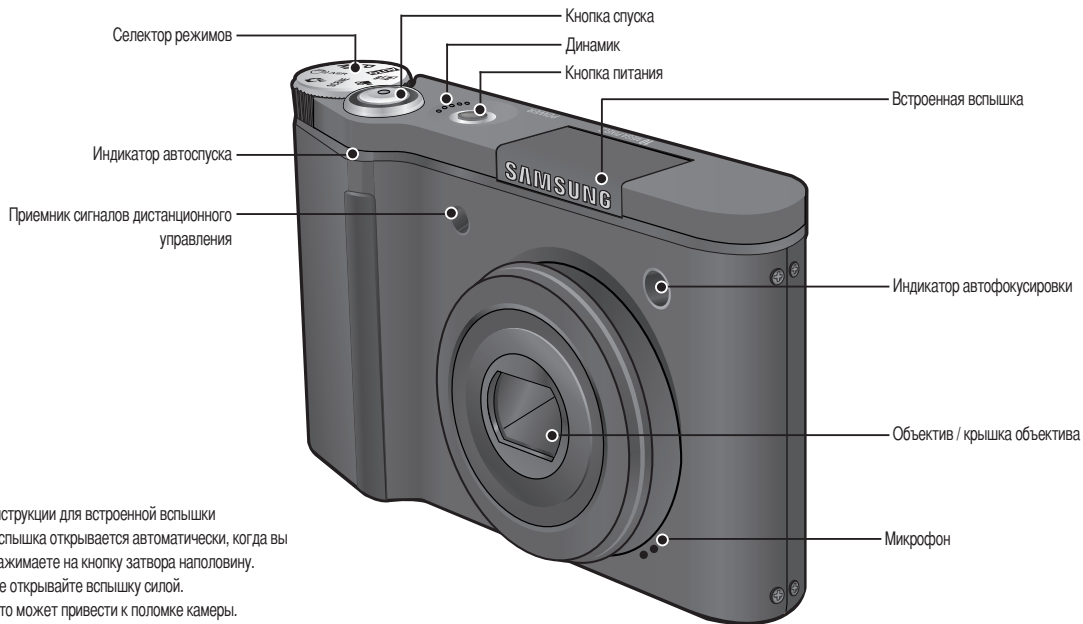

※ Инструкции для встроенной вспышки

- Вспышка открывается автоматически, когда вы нажимаете на кнопку затвора наполовину.

- Не открывайте вспышку силой.

Это может привести к поломке камеры.

- Когда вы не используете вспышку, закройте ее, чтобы предотвратить поломку.

Описание частей

Вид сзади и снизу

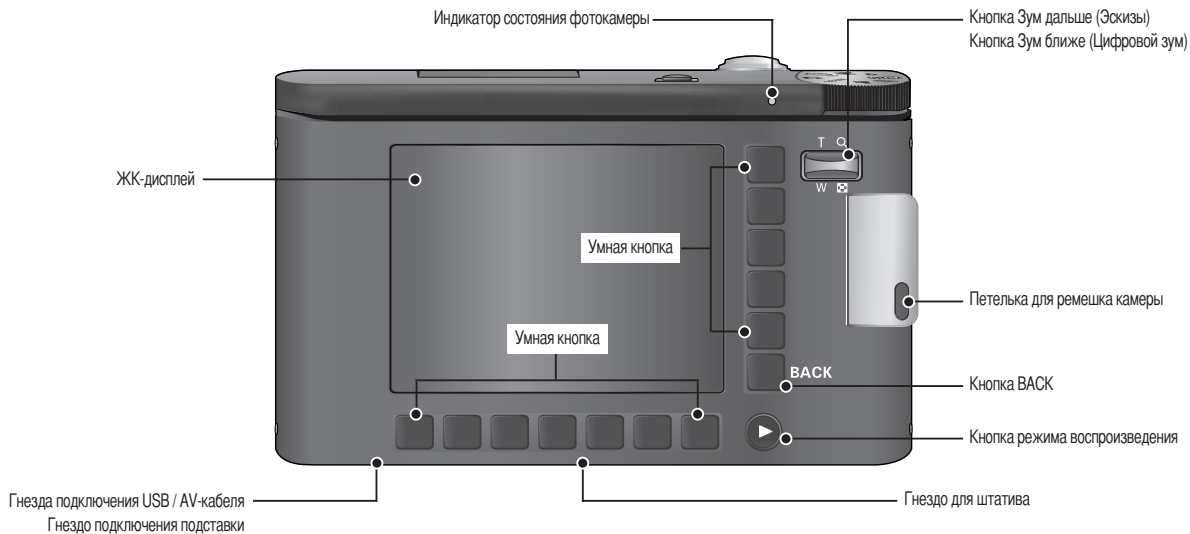

Описание частей

Низ

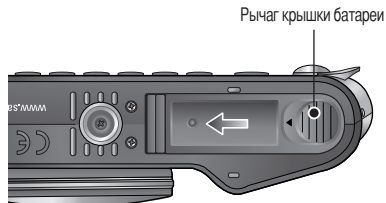
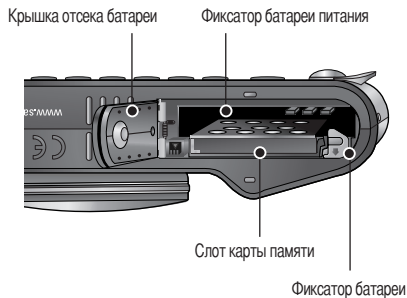

✳ Чтобы открыть крышку батарейного отсека, сдвиньте рычаг крышки в направлении, указанном выше.

Подставка (приобретается отдельно)

■ С помощью подставки можно зарядить аккумуляторную батарею, передать снимок на печать, загрузить изображения. (См. стр. 12, 45, 64)

● Вид сверху



● Вид сзади

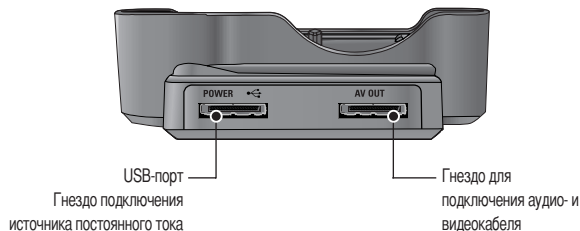

Описание частей

■ Индикатор автоспуска

Значок	Состояние	Описание
	Мигание	- Первые 7 секунд индикатор мигает с интервалом 1 секунда. - Последние 3 секунды индикатор мигает с интервалом 0,25 секунды.
	Мигание	2 секунды индикатор мигает быстро с интервалом 0,25 секунды перед съемкой кадра.
	Мигание	Первый снимок будет сделан приблизительно через 10 сек после нажатия кнопки спуска, и еще через 2 сек будет сделан второй снимок.
	Мигание	снимок будет сделан через 2 сек после нажатия кнопки спуска пульта ДУ.

■ Индикатор состояния фотокамеры

Состояние	Описание
После того как снимок сделан	Индикатор мигает, пока происходит запись данных и выключается, когда фотокамера готова к съемке
Во время записи звукового комментария	Индикатор мигает
USB-кабель подсоединен к ПК	Индикатор светится (ЖК-дисплей выключается сразу после инициализации устройства)
Происходит обмен данными с ПК	Индикатор включается (ЖК-дисплей выключается)
USB-кабель подсоединен к принтеру	Индикатор не светится
Происходит распечатка на принтере	Индикатор мигает
Когда происходит автофокусировка	Индикатор светится (произошла наводка на резкость)
	Индикатор мигает (не удается произвести наводку на резкость)

■ Селектор режимов

Вы можете выбрать желаемый режим работы, используя селектор режимов, расположенный в верхней части камеры.

● Режим АВТО

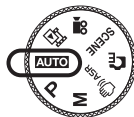

В этом режиме можно быстро и легко делать снимки при минимальном вмешательстве с вашей стороны.

● Режим ПРОГРАММА



При выборе данного режима будут автоматически сконфигурированы оптимальные настройки фотокамеры. При этом вы сможете вручную конфигурировать различные функции, кроме выбора выдержки и диафрагмы.

● Режим РУЧНОЙ



Вы можете вручную сконфигурировать все функции, в том числе выбрать выдержку и диафрагму.

● Режим ASR



Режим Уменьшение дрожания (ASR). Этот режим уменьшит влияние дрожания рук при съемке и поможет получить качественные снимки.

Описание частей

● Режим СПЕЦИАЛЬНЫЙ ЭФФЕКТ



С помощью данного режима можно добавить в изображение специальные эффекты.

● Режим СЮЖЕТ

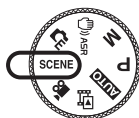

Используя меню этого режима, можно легко сделать оптимальные настройки для разнообразных условий съемки.

● Режим ВИДЕО



Продолжительность записи видеоклипа зависит от свободного места в памяти.

● Режим ФОТОГАЛЕРЕЯ

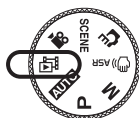

Сохраненные изображения можно воспроизвести в этом режиме с музыкой или различными эффектами.

■ Значки режимов

РЕЖИМ	АВТО	ПРОГРАММА	РУЧНОЙ	ASR	СПЕЦИАЛЬНЫЙ ЭФФЕКТ	ВИДЕО	ФОТОГАЛЕРЕЯ	ВОСПРОИЗВЕДЕНИЕ
Значок								
РЕЖИМ	СЮЖЕТНЫЕ							
	НОЧЬ	ПОРТРЕТ	ДЕТИ	ПЕЙЗАЖ	МАКРО			
Значок								
РЕЖИМ	ТЕКСТ	ЗАКАТ	РАССВЕТ	ВСТРЕЧНЫЙ СВЕТ	ФЕЙЕРВЕРК	ПЛЯЖ/СНЕГ		
Значок								

Подсоединение к источнику питания

■ Используйте аккумуляторную батарею (SLB-0837B) из комплекта поставки. Перед использованием фотокамеры не забудьте зарядить батарею питания.

■ Технические характеристики батареи SLB-0837B

Модель	SLB-0837B
Тип	Литий-ионная
Емкость	800 мАч
Напряжение	3,7 В
Время зарядки (Когда фотокамера выключена)	Около 130 ~ 150 мин.

Подсоединение к источнику питания

- Количество снимков и ресурс батареи : Использование SLB-0837B

Фотоснимок		Видео	
Ресурс батареи	Количество снимков	Время записи	
Около 90 мин	Около 180	Около 90 мин	
Данные получены при следующих условиях съемки	Полностью заряженная батарея, режим Авто размер изображения 10M, хорошее качество фотографий Интервал между снимками: 30 сек. Изменение позиции зума дальше-ближе после съемки каждого снимка. Использование вспышки при каждом снимке. Использование камеры в течение 5 минут и затем ее выключение на 1 минуту.	Данные получены при следующих условиях съемки	Полностью заряженная батарея Размер изображения 640X480 Частота кадров 30 кадров/с

※ Данные значения получены при измерении по стандартам корпорации Samsung и могут быть другими в зависимости от пользовательских настроек.

ПОДСКАЗКА

Важная информация об использовании батареи.

- Выключайте питание фотокамеры, когда она не используется.
- Извлеките батарею, если камера не будет использоваться длительный период времени. Нахождение батареи в камере может привести к ее разрядке и протечке электролита.
- Воздействие низких температур (ниже 0°C) может негативно сказаться на работе батареи и сократить ее ресурс.
- Состояние батареи обычно восстанавливается при нормальной температуре.
- При интенсивном использовании фотокамеры ее корпус может стать теплым. Это совершенно нормально.

- Вы можете зарядить аккумулятор (SLB-0837B), используя комплект SAC-45. Комплект SAC-45 состоит из адаптера переменного тока (SAC-45) и кабеля USB (SUC-C2). Когда кабель USB подключен к адаптеру переменного тока, их можно использовать для зарядки аккумулятора от сети переменного тока.

- Использование комплекта SAC-45 для зарядки от сети переменного тока :
Вставьте разъем кабеля USB в адаптер переменного тока. В этом случае адаптер можно использовать в качестве зарядного устройства, работающего от сети переменного тока.
- Использование кабеля USB из комплекта SAC-45 :
Отсоедините разъем кабеля USB от адаптера переменного тока. С использованием кабеля вы можете передавать данные на ПК (стр. 45) или заряжать батарею.

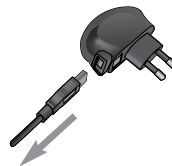

ВНИМАНИЕ!

В следующих случаях батарея может не заряжаться.

- При использовании кабеля USB, который не поставлялся с камерой. Используйте USB-кабель из комплекта поставки.
- При использовании концентратора USB. Подключите фотокамеру к ПК напрямую.
- Когда к ПК подключены другие устройства USB. Отсоедините другие устройства USB.
- Если кабель USB подключен к порту, расположенному на передней панели ПК, выньте кабель и подключите его к порту, расположенному на задней панели ПК.
- Если порт USB ПК не соответствует стандарту выходной мощности (5В, 500mA), то камера не может быть заряжена.

• Подсоединение к источнику питания

- Вы можете зарядить аккумулятор (SLB-0837B), используя подставку. С использованием подставки вы можете заряжать только литий-ионную батарею (SLB-0837B).
- Как зарядить аккумулятор (SLB-0837B)
 - Зарядка с использованием подставки-адаптера

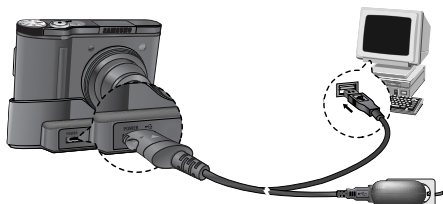

- Зарядка в фотокамере

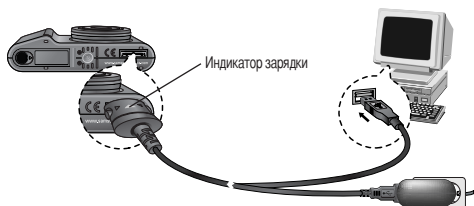

- Индикатор зарядки на сетевом адаптере.

	Индикатор зарядки
Идет зарядка	Светится красный индикатор
Зарядка закончена	Светится зеленый индикатор
Сбой при зарядке	Красный светодиод выключен или мигает
Когда разряжена (использование адаптера переменного тока)	Включен оранжевый светодиод

ВНИМАНИЕ!

- Перед тем, как вставить какие-либо кабели или адаптер переменного тока, проверьте направления и не вставляйте силой. Это может привести к поломке кабеля или камеры.
- Если индикатор зарядки на зарядном устройстве не включается или мигает после того как вставлена аккумуляторная батарея, проверьте правильность установки батареи.
- Если фотокамера остается включенной при зарядке, то полностью зарядить батарею не удастся. Выключите камеру при зарядке батареи.
- Не включайте фотокамеру во время зарядки полностью разряженной батареи. Фотокамеру не удастся включить, если мала остаточная емкость батареи. Чтобы приступить к работе с фотокамерой, заряжайте батарею более 10 минут.
- Не пользуйтесь часто фотовспышкой и не снимайте видеоклипы, если полностью разряженная батарея заряжалась в течение короткого времени. Фотокамера может выключиться из-за разрядки батареи, даже если подсоединено зарядное устройство.

Подсоединение к источнику питания

■ Вставьте батарею питания, как показано на рисунке

- Если батарея вставлена, но фотокамера не включается, проверьте полярность подключения батареи (+ / -).
- Не нажимайте на крышку отсека батарей с силой, когда она открыта. Вы можете повредить или сломать ее.

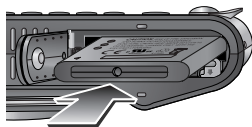

■ На ЖК-дисплее отображаются 4 индикатора состояния батареи питания.

Индикатор состояния батареи				
Состояние батареи	Батарея полностью заряжена	Батарея питания разряжена (приготовьтесь к ее зарядке или воспользуйтесь запасной батареей)	Батарея питания разряжена (приготовьтесь к ее зарядке или воспользуйтесь запасной батареей)	Батарея питания разряжена (приготовьтесь к ее зарядке или воспользуйтесь запасной батареей)

Как вставить карту памяти

■ Вставляйте карту памяти, как показано на рисунке.

- Перед тем как вставить карту памяти, выключите фотокамеру.
- Расположите карту памяти так, чтобы ее передняя часть была направлена в сторону задней поверхности камеры (ЖК-дисплея), а контактные площадки – в сторону передней панели фотокамеры (объектива).
- Не вставляйте карту памяти в неправильном положении. Вы можете повредить слот карты памяти.

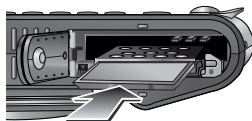

Как пользоваться картой памяти

- Перед первым использованием вновь приобретенной карты памяти обязательно отформатируйте ее (см. стр. 52) также не забудьте отформатировать карту памяти, если данные на ней не читаются фотокамерой или какие-то изображения были записаны на другой фотокамере.
- Выключайте питание фотокамеры, когда вы вставляете или извлекаете карту памяти.
- Характеристики карты памяти ухудшаются при ее многократном использовании. В этом случае необходимо приобрести новую карту. Гарантия компании Samsung не распространяется на износ карты памяти.
- Карта памяти – сложное электронное устройство. Не сгибайте и не роняйте ее, не подвергайте сильным ударам.
- Не храните карту памяти в зоне действия сильного электрического или магнитного поля – например, возле акустической системы или телевизора.
- Не используйте и не храните карту в экстремальных температурных условиях.
- Не допускайте загрязнения карты памяти или попадания на нее жидкости. Если это произойдет, протрите карту начисто мягкой тканью.
- Если карта памяти не используется, храните ее в оригинальной упаковке.
- Интенсивное использование карты памяти приводит к ее нагреву. Это совершенно нормально.
- Не используйте карту памяти, которая уже устанавливалась на другую фотокамеру. Для использования такой карты памяти сначала отформатируйте ее на данной фотокамере.
- Не используйте карту памяти, отформатированную на другой модели цифровой фотокамеры или на устройстве чтения карт памяти.

Как пользоваться картой памяти

- Записанные данные могут быть повреждены в следующих случаях:
 - Когда карта памяти используется неправильно.
 - Если во время записи, удаления (форматирования) или чтения данных выключить питание или извлечь карту памяти.
- Компания Samsung не несет ответственности за потерю данных.
- Рекомендуем копировать важные данные с карты памяти на другие носители, например, дискеты, жесткие диски, компакт-диски и т.п.
- Если памяти недостаточно:
: появится сообщение [НЕТ МЕСТА] и фотокамера работать не будет.
Чтобы увеличить объем свободной памяти, удалите ненужные снимки или замените карту памяти.

ПОДСКАЗКА

- Не вынимайте карту памяти, когда мигает индикатор состояния фотокамеры, так как это может повредить хранящиеся на ней данные.

- Информация об использовании карт MMC изложена в Руководстве из комплекта поставки карты памяти.

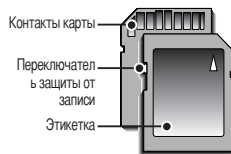

[Карта памяти SD CARD
(цифровая карта памяти с защитой данных)]

На карте памяти SD CARD имеется переключатель защиты от записи, не позволяющий удалить изображения или форматировать карту. Если переключатель на карте памяти SD CARD сдвинуть вниз, то данные будут защищены. Если переключатель сдвинуть вверх, то защита данных будет снята. Перед началом съемки сдвиньте вверх переключатель на карте памяти SD CARD.

- При использовании карты памяти MMC 256 Мб можно сделать следующее количество снимков. Приведенные цифры являются приблизительными, поскольку количество снимков зависит от различных факторов, например, их содержания или типа используемой карты памяти.

Размер записываемого изображения	ОТЛИЧНОЕ	ХОРОШЕЕ	НОРМА	30КАДР/С	15КАДР/С	
Фотоснимок	10М	49	95	139	-	-
	7М	66	126	182	-	-
	5М	88	167	237	-	-
	3М	124	229	319	-	-
	1М	451	691	840	-	-
* Видео	640	-	-	-	00:12:39	00:20:46
	320	-	-	-	00:30:27	00:57:36

* Использование кнопки зума может повлиять на продолжительность записи. Данные приведены для случая, когда кнопка зума не используется во время записи клипа.

• При использовании камеры первый раз : Умная кнопка

- Эта кнопка используется для перемещения курсора для выбора меню или подтверждения выбора меню.



[Выбор главного меню :
прикосновение к кнопке]

[Подтверждение главного меню :
нажатие на кнопку]

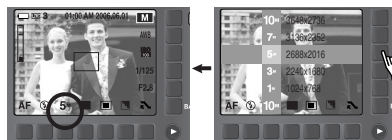

[Подтверждение подменю :
нажатие на кнопку]

[Выбор подменю :
прикосновение к кнопке]

- Чтобы выбрать подменю, в некоторых меню достаточно просто коснуться кнопки и провести пальцем влево / вправо.



Низкая

Высокая

[например : выбор скорости затвора]

- Расширение меню : Нажмите на кнопку расширения меню, и будет отображено больше пунктов меню.



Нажатие на кнопку
расширения меню.

● При использовании камеры первый раз : Настройка даты / времени / языка

- При первом включении фотокамеры на ЖК-дисплее появится меню установки даты / времени и выбора языка. Это меню не будет отображаться после установки даты, времени и языка. Перед началом эксплуатации фотокамеры установите дату / время, выберите язык.

● Установка языка

1. Нажмите кнопку меню [Language].
2. Выберите желаемый язык, нажимая на вертикальную умную кнопку.



● Настройка даты / времени / формата отображения даты

1. Нажмите на кнопку меню [Date&Time].
2. Выберите желаемый формат даты, нажимая на вертикальную умную кнопку.
3. Чтобы изменить дату, выберите меню [2006/06/01] и нажмите на вертикальную умную кнопку.
4. Чтобы выбрать год / месяц / день и часы : минуты, нажмите на горизонтальную умную кнопку.
Чтобы изменить цифры, нажмите на вертикальную умную кнопку.

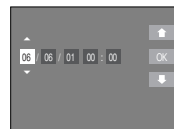

ПОДСКАЗКА

- Можно выбрать любой из 22 языков, перечисленных ниже:
- английский, корейский, французский, немецкий, испанский, итальянский, китайский упр., китайский трад., японский, русский, португальский, голландский, датский, шведский, финский, тайский, бахаса (Малайзия / Индонезия), арабский, венгерский, чешский, польский и турецкий.
- Выбранная настройка языка сохраняется даже после перезапуска фотокамеры.

Включение режима съемки/записи

■ Съемка в режиме АВТО (**AUTO**)

В этом режиме можно быстро и легко делать снимки при минимальном вмешательстве с вашей стороны.

1. Вставьте батарею. (стр. 13). Вставляя батарею, соблюдайте полярность (+ / -).
2. Вставьте карту памяти (стр. 13). Поскольку данная фотокамера имеет встроенную память 20 Мб, устанавливать карту памяти необязательно. Если карта памяти не установлена, снимки будут записываться во встроенной памяти. Если вставлена карта памяти, снимки будут записываться на нее.
3. Закройте крышку отсека для батареи.
4. Нажмите кнопку питания, чтобы включить фотокамеру. (Если дата/время отображаются на ЖКД неправильно, заново установите их перед началом съемки.)
5. Поворотом селектора режимов выберите режим АВТО.
6. Направьте фотокамеру на объект съемки и скомпонуйте кадр с помощью ЖК-дисплея.
7. Чтобы сделать снимок, нажмите кнопку спуска.



[Режим АВТО]

■ Работа в режиме ПРОГРАММА (**P**)

При выборе этого режима будут автоматически сконфигурированы оптимальные настройки фотокамеры. Но вы при этом сможете вручную конфигурировать различные функции, кроме выбора выдержки и диафрагмы.

1. Поворотом селектора режимов выберите режим ПРОГРАММА.
2. Нажмите кнопку меню, чтобы сделать настройку дополнительных функций, таких как размер изображения (стр. 26), качество (стр. 28), экспонометр (стр. 27), непрерывная съемка (стр. 26) и спецэффекты (стр. 28).

✳ Более подробная информация о меню представлена на стр. 24-35

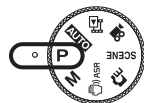

[Режим ПРОГРАММА]

■ Работа в режиме РУЧНОЙ (**M**)

Вы можете вручную сконфигурировать все функции, в том числе выбрать выдержку и диафрагму.

1. Поворотом селектора режимов выберите режим РУЧНОЙ.
2. Установите значения диафрагмы и выдержки, используя умную кнопку.

✳ Более подробная информация о сюжетных режимах представлена на стр. 35.

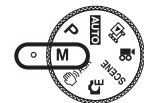

[Режим РУЧНУЮ]

ПОДСКАЗКА

- Если при нажатии кнопки спуска до половины хода рамка автофокусировки становится красной, фотокамера не может сфокусироваться на объекте. В этом случае невозможно сделать четкий снимок.

• Включение режима съемки/записи

■ Как использовать режим ASR (Уменьшение дрожания) () ASR)

Режим Уменьшение дрожания (ASR). Этот режим уменьшит влияние дрожания рук при съемке и поможет получить качественные снимки.

● На что следует обратить внимание при съемке в режиме ASR.

1. Цифровой зум в режиме ASR не работает.
2. Если имеющееся освещение ярче освещения, обеспечиваемого лампами дневного света, функция ASR не включится.
3. Если имеющееся освещение слабее освещения, обеспечиваемого лампами дневного света, на дисплее появляется индикатор, предупреждающий о дрожании фотокамеры (). Для получения лучших результатов снимайте кадры только в ситуациях, когда индикатор дрожания камеры () не отображается.
4. Если объект съемки находится в движении, полученное изображение может оказаться смазанным.
5. Чтобы получить качественный снимок, держите фотокамеру неподвижно, пока на дисплее остается сообщение [ИДЕТ СЪЕМКА!]
6. Функция ASR использует цифровой процессор фотокамеры, поэтому съемка в этом режиме занимает несколько большее время.

■ Работа в режиме Специальный эффект ()

С помощью данного режима можно добавить в изображение специальные эффекты. Поворотом селектора режимов выберите режим Специальный эффект.

✳ Более подробная информация о меню специальных эффектов представлена на стр. 33-35.

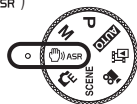

[Режим ASR]



[Режим Специальный эффект]

■ Работа в режиме СЮЖЕТ (**SCENE**)

С помощью следующих меню можно легко сделать оптимальные настройки для разнообразных условий съемки:

Поворотом селектора режимов выберите режим СЮЖЕТ.

✳ Более подробная информация о сюжетных режимах представлена на стр. 33.

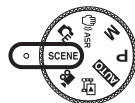

[Режим Сюжет]

■ Работа в режиме ВИДЕО ()

Продолжительность записи видеоклипа зависит от свободного места в памяти.

1. Поворотом селектора режимов выберите режим ВИДЕО. (Доступное время записи отображается на ЖК-дисплее)
2. Направьте фотокамеру на объект съемки и скомпонуйте кадр с помощью ЖК-дисплея. Нажмите кнопку спуска, видеоклип будет записываться в течение всего доступного для записи времени. Запись видеоклипа будет продолжаться, даже если отпустить кнопку спуска.

Для остановки записи снова нажмите на кнопку спуска.

* Формат изображения и тип получаемого файла указаны ниже.

- Размер изображения : 640X480, 320X240 (Выбирается пользователем)
- Тип файла : *.avi (MPEG-4)



[Режим ВИДЕО]

Включение режима съемки/записи

■ Запись видеоклипа без звукового сопровождения

Видеоклип можно записать без звукового сопровождения.

1. Нажмите на кнопку расширения меню.
2. Выберите меню [ЗВУКОЗАП] → [ВЫКЛ].
3. Нажмите кнопку спуска, видеоклип будет записываться без записи звука в течение всего доступного для записи времени.



[Режим ВИДЕО]

■ Пауза во время записи видеоклипа (функция записи с продолжением)

Ваша фотокамера позволяет приостановить видеозапись, чтобы пропустить ненужные сцены, и затем продолжить ее. С помощью данной функции можно записать видеоролик в один файл даже после паузы.

● Видеосъемка с продолжением

1. Нажмите кнопку спуска, видеоклип будет записываться в течение всего доступного для записи времени. Запись видеоклипа будет продолжаться, даже если отпустить кнопку спуска.
2. Чтобы приостановить запись, нажмите кнопку II.
3. Чтобы возобновить запись, нажмите кнопку II еще раз.
3. Чтобы прекратить запись, снова нажмите кнопку спуска.



[Запись видеоклипа с продолжением]

На что нужно обращать внимание при съемке

■ Нажатие кнопки спуска до половины хода

Слегка нажмите кнопку спуска, чтобы убедиться в точной фокусировке и зарядке батареи фотовспышки. Чтобы сделать снимок, нажмите кнопку спуска до упора.

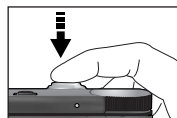

[Слегка нажмите кнопку спуска]

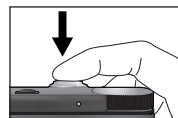

[Нажмите кнопку спуска]

■ Доступное для записи время может изменяться в зависимости от условий съемки и настроек фотокамеры.

■ Если выбраны режимы Вспышка отключена или Медленная синхронизация, на ЖК-дисплее может появиться индикатор, предупреждающий о дрожании фотокамеры ().

В таком случае используйте штатив, установите фотокамеру на устойчивую поверхность или выберите режим съемки с фотовспышкой.

■ Съемка в условиях встречного света. При съемке вне помещения не направляйте объектив фотокамеры в сторону солнца, так как снимок может получиться темным из-за встречного света. Фотографируя против солнца, используйте настройку [ВСТР СВЕТ] меню Сюжет (см. стр. 33), заполняющую вспышку (стр. 25), точечный экспозамер (стр. 27) или экспокоррекцию (стр. 32).

■ Не закрывайте объектив или фотовспышку во время съемки.

■ Скомпонуйте кадр с помощью ЖК-дисплея.

■ В некоторых случаях система автофокусировки может не сработать.

- При съемке малоконтрастного объекта.
- Если у объекта высокая отражающая способность или он сам сильно светится.
- Если объект съемки движется с большой скоростью.
- При сильном отраженном свете или очень ярком фоне.
- Если на объекте съемки преобладают горизонтальные линии или он очень узкий (например, палка, флагшток).
- Если вокруг темно

Настройка фотокамеры с помощью кнопок

- Режимы съемки можно настроить с помощью кнопок фотокамеры.

Кнопка питания

- Используется для включения и выключения электропитания фотокамеры.
- После определенного периода бездействия фотокамера автоматически выключается для экономии энергии аккумуляторной батареи. Дополнительные сведения о функции автоматического выключения питания представлены на стр. 50.



Затвор

- Используется для съемки или записи звука в режимах: ФОТОСЪЕМКА/ ЗАПИСЬ ЗВУКА/ ВИДЕО.
- В режиме ВИДЕО : При нажатии кнопки спуска до упора включается запись видеоклипа. Нажмите кнопку спуска, и начнется запись видеоклипа, продолжительность которой ограничена доступным для записи временем, обусловленным свободным местом в памяти. Для остановки записи снова нажмите на кнопку спуска.
- В режиме ФОТОСЪЕМКА : при нажатии кнопки спуска до половины хода становится активной автофокусировка, идет проверка состояния фотовспышки. При нажатии кнопки спуска до конца происходит фотографирование и запись данных снимка. Если выбрать запись звукового комментария, она начнется сразу по окончании записи изображения.



Кнопка зума W / T

- Если меню не отображается, данные кнопки выполняют функцию кнопок ОПТИЧЕСКИЙ ЗУМ и ЦИФРОВОЙ ЗУМ.



- Данная фотокамера снабжена трехкратным (3X) оптическим и пятикратным (5X) цифровым зумом. При одновременном использовании обеих функций общий коэффициент увеличения при съемке становится равным 15X.

- Зум БЛИЖЕ

Оптический зум БЛИЖЕ : нажатие кнопки зума T. В результате получается эффект наезда, т.е. объект кажется ближе.

Цифровой зум БЛИЖЕ : если выбрано максимальное значение оптического зума (3X), то при нажатии кнопки зума T запускается программа цифрового зуммирования. Если отпустить кнопку T, цифровой зум остановится на выбранном значении. При достижении максимального значения цифрового зума (5X) нажатие кнопки T ни к чему не приводит.



[Зум ДАЛЬШЕ]

Нажатие кнопки зума T.



[Зум БЛИЖЕ]

Нажатие кнопки зума T.



[Цифровой зум 5X]

• Кнопка зума W / T

• Зум ДАЛЬШЕ

Цифровой зум ДАЛЬШЕ : нажатие кнопки ДАЛЬШЕ W. В результате получается эффект отката, т.е. объект кажется дальше. Если непрерывно нажимать на кнопку W, объектив установится на минимальное фокусное расстояние, т.е. объект покажется максимально отдаленным от фотокамеры.

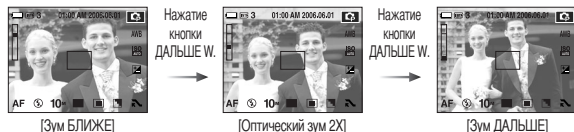

Оптический зум ДАЛЬШЕ: когда включен цифровой зум, при нажатии кнопки W масштаб изображения будет уменьшаться пошагово.

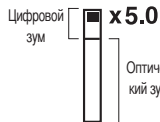

Если отпустить кнопку зума W уменьшение масштаба прекращается. При нажатии на кнопку W сначала будет уменьшаться кратность цифрового, а затем оптического зума. Изменение масштаба прекратится при достижении минимального значения или при отпускании кнопки.



ПОДСКАЗКА

- При съемке с использованием цифрового зума обработка изображения может занять несколько больше времени. Учитывайте это при съемке.
- При использовании цифрового зума возможно ухудшение качества изображения.
- Чтобы изображение, полученное с помощью цифрового зума, выглядело при просмотре более четко, выберите максимальный оптический зум, нажмите кнопку спуска до половины хода и затем снова нажмите кнопку зума T.
- Цифровой зум недоступен в режимах ASR, ВЫСКОР, ДВИЖЕНИЕ, а также в сюжетных режимах [НОЧЬ], [ДЕТИ], [ТЕКСТ], [МАКРО] и [ФЕЙЕРВЕРК].
- Старайтесь не касаться объектива, чтобы избежать получения нечетких снимков и возможного повреждения камеры. Если изображение нечеткое, выключите питание камеры и включите его опять, чтобы изменить позицию объектива.
- Старайтесь не нажимать на объектив, так как это может повредить камеру.
- Когда камера включена, старайтесь не касаться движущихся частей объектива камеры, так как это может привести к нечетким снимкам.
- Вы можете изменять позицию зума, используя дистанционное управление.

• Настройка фотокамеры с помощью ЖК-дисплея

- Функции съемки/записи можно настроить с помощью меню, появляющихся на ЖК-дисплее.
(О: доступные для выбора, X: недоступные для выбора, -: можно частично выбрать)

Меню					SCENE	M		Стр.
ЦВЕТ	О	X	X	X	X	X	X	стр.24
ЯРКОСТЬ	О	X	X	X	X	X	X	стр.24
ФОКУСИР	НОРМА	О	О	О	X	О	О	стр.25
	АВТОМАКР	О	X	О	X	X	X	
	МАКРО	X	О	X	О	X	О	
РАЗМЕР	О	О	О	О	О	О	О	стр.26
СЪЕМКА	ПОКАДРОВАЯ	X	О	О	О	О	X	стр.26
	НЕПРЕРЫВНАЯ	X	О	X	X	X	X	
	ВЫС СКОР	X	О	X	X	X	О	
	M JPEG	X	О	X	X	X	О	
	АЕВ	X	О	X	X	X	X	
КАЧЕСТВО	О	О	О	О	О	О	О	стр.28
АВТСПУСК	ДИСТ УПР	О	О	О	О	О	О	стр.29
	ДВОЙНОЙ	О	О	О	О	О	X	
	2СЕК	О	О	О	О	О	X	
	10СЕК	О	О	О	О	О	О	
	ВЫКЛ	О	О	О	О	О	О	
ЗВУКОЗАП	О	О	О	О	О	О	О	стр.30
W/B	X	О	X	X	X	О	О	стр.31
ISO	X	О	X	X	X	О	X	стр.32
EV	X	О	X	X	X	X	О	стр.32

Меню					SCENE	M		Стр.
ВСПЫШКА	ВЫКЛ	О	О	О	О	-	О	стр.25
	МЕДЛ СИН	X	О	X	О	-	X	
	ЗАПОЛН	X	О	X	О	-	О	
	КРАСН ГЛ	О	О	X	О	-	X	
ЭКСПОЗАМЕР	АВТО	X	О	X	О	-	X	стр.27
	МУЛЬТИ	X	О	X	О	X	О	
	ТОЧЕЧНЫЙ	X	О	X	О	X	О	
	ПОЦЕНТРУ	X	О	X	О	X	О	
РЕЗКОСТЬ	X	О	X	О	X	О	X	стр.27
ФОТОРАМК	X	X	X	О	X	X	X	стр.33
M.GIF	X	X	X	О	X	X	X	стр.34
СОСТАВН	X	X	X	О	X	X	X	стр.34
ЭФФЕКТ	НОРМА	X	О	X	О	X	О	стр.28
	ЧЕРНОБЕЛОЕ	X	О	X	О	X	О	
	СЕПИЯ	X	О	X	О	X	О	
	СИНИЙ	X	О	X	О	X	О	
	КРАСНЫЙ	X	О	X	О	X	О	
	ЗЕЛЕНЬ	X	О	X	О	X	О	
	НЕГАТИВ	X	О	X	О	X	О	
	ПОЛЬЗОВ	X	X	X	О	X	X	

* Меню могут быть изменены без предварительного уведомления.

* Меню, доступные для выбора, могут отличаться в зависимости от сюжетного режима.

Цветовой тон

- Вы можете изменять цветовой тон снимаемых изображений. Меню теплых тонов добавит красные тона к изображениям. Меню холодных тонов добавит синие тона к изображениям.



- Выбор цветового тона

Чтобы выбрать цветовой тон, достаточно просто коснуться кнопки и провести пальцем влево / вправо.



[Подчеркивание холодных цветов]



[Подчеркивание теплых цветов]

Яркость

- Вы можете изменить яркость изображения.



- Изменение яркости

Чтобы выбрать уровень яркости, достаточно просто коснуться кнопки и провести пальцем влево / вправо.



[Темное]



[Яркое]

Выбор типа фокусировки

- Вы можете выбрать тип фокусировки в соответствии с расстоянием до объекта съемки.
Рабочие расстояния до объекта съемки приведены ниже.



[Авто]



[Макро]



[Автомacro]

- Тип режимов и диапазонов фокусировки (W: дальше, T: ближе) (Единица измерения: см)

Тип фокусировки	НОРМА	МАКРО	АВТОМАКРО
Диапазон фокусировки	W:80-бесконечность	W:4-80	W:4-бесконечность
	T:80-бесконечность	T:50-80	T:50-бесконечность

ПОДСКАЗКА

- При съемке в режиме макро вам может помешать дрожание фотокамеры. Старайтесь избегать дрожания фотокамеры.
- Когда вы снимаете фотографию на расстоянии 40 см в режиме Макро, выберите режим Без вспышки.

Вспышка

- Вы можете выбрать тип вспышки в соответствии с расстоянием до объекта съемки.
Рабочие расстояния до объекта съемки приведены ниже.
- При использовании функции ASR, Непрерывной съемки, Высокая скорость, Захват движения, АЕВ, режима съемки видео и сюжетных режимов, кроме режимов Ночь, Портрет, Дети, вспышка не работает.



- Зона действия фотовспышки (W: дальше, T: ближе)

(Единица измерения: М)

ISO	НОРМА	МАКРО	АВТОМАКРО
AUTO	W:0.8-4.5 T:0.8-2.5	W:0.4-0.8 T:0.5-0.8	W:0.4-4.5 T:0.5-2.5

ПОДСКАЗКА

- При нажатии кнопки спуска в режимах Авто, Заполняющая вспышка, Медленная синхронизация сначала срабатывает предвспышка для оценки условий съемки, таких как зона действия фотовспышки и ее уровень мощности. Не двигайте фотокамеру до излучения второй вспышки.
- Частое использование фотовспышки уменьшает ресурс батареи.
- При стандартных условиях работы время зарядки фотовспышки не превышает 4 сек. Время зарядки увеличивается, когда батарея частично разряжена.
- Производите съемку с учетом зоны действия фотовспышки.
- Если объект сильно отражает свет или расстояние до него слишком мало, качество изображения не гарантируется.
- При съемке со вспышкой в условиях плохой освещенности на снятом изображении могут появляться белые крапинки. Это вызвано отражением света вспышки от плавающих в воздухе частиц и не является неисправностью камеры.
- Не открывайте встроенную вспышку силой. Это может привести к поломке вспышки.

Размер

■ Вы можете выбрать размер изображения в соответствии с целью съемки.

Режим	Режим Фотосъемка					Режим Видео	
	10*	7*	5*	3*	1*	640	320
Значок							
Размер	3648X 2736	3136X 2352	2688X 2016	2240X 1680	1024X 768	640X 480	320X 240



[Режим ФОТОСЪЕМКА]



[Режим ВИДЕО]

ПОДСКАЗКА

- Чем выше разрешение, тем меньше снимков можно сохранить, потому что для изображений с высоким разрешением требуется больше памяти.

Непрерывная съемка

■ Вы можете выбрать тип съемки и количество непрерывных снимков.

- **ПОКАДРОВАЯ** : будет сделан только один снимок.
- **НЕПРЕРЫВНАЯ** : съемка происходит непрерывно, пока не будет отпущена кнопка спуска. Количество снимков определяется объемом свободной памяти.
- **ВЫС СКОР** : В этом режиме можно снять 3 снимка подряд (2,5 снимка в секунду), нажав и удерживая нажатой кнопку спуска.
- **M JPEG** : В этом режиме съемка производится со скоростью 7 кадров в секунду, когда кнопка затвора нажата и удерживается. После завершения непрерывной съемки, изображения сохраняются и могут воспроизводиться на заднем ЖК-дисплее. Максимальное количество снимков – 20 и размер изображений устанавливается на 1024X768.
- **AEB** : съемка трех последовательных кадров с разной экспозицией: недодержкой (-0,5 EV), обычной экспозицией (0,0 EV) и передержкой (+0,5 EV). Используйте данный режим, когда затрудняетесь выбрать правильную экспозицию объекта съемки.

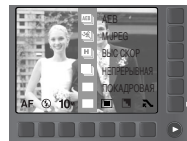

[Режим фотосъемки]

- ※ При выборе большого размера и высокого качества изображения увеличивается время записи файла, в течение которого работа с фотокамерой будет невозможна.
- ※ При выборе подменю [НЕПРЕРЫВНАЯ], [ВЫС СКОР], [M JPEG] или [AEB] фотовспышка автоматически отключается.
- ※ Во время съемки с автоэкспозицией рекомендуется использовать штатив, поскольку снимки могут получиться смазанными из-за увеличения времени записи файла и дрожания фотокамеры.
- ※ При выборе меню [M JPEG] можно выбрать только значения светочувствительности ISO 400, 800, 1000.

Экспозамер

- Если вам не удастся подобрать подходящие условия съемки, попробуйте изменить метод экспозамера, чтобы получить более яркие снимки.

- МУЛЬТИ : экспозиция рассчитывается на основе усредненных значений освещенности кадра. При этом расчет производится в основном по центральной зоне кадра. Данный метод подходит для обычных условий съемки.

- ТОЧЕЧНЫЙ : для экспозамера используется только прямоугольная зона в центре ЖК-дисплея. Данный метод подходит для съемки объектов, находящихся в центре кадра, вне зависимости от встречного света.

- ПОЦЕНТРУ : экспозиция рассчитывается на основе усредненных значений освещенности кадра. При этом расчет производится в основном по центральной зоне кадра. Данный метод подходит для съемки малых объектов, например, цветов или насекомых.

- ※ Не используйте точечный экспозамер, когда снимаемый объект находится вне центральной зоны кадра, поскольку в этом случае экспозиция будет определена неправильно. В такой ситуации лучше использовать экспокоррекцию.

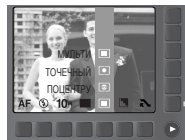

[Режим ПРОГРАММА]

Резкость

- Настройте резкость получаемых при съемке изображений. Эффект изменения резкости невозможно увидеть на ЖК-дисплее до съемки, так как данная функция выполняется только в процессе записи отснятого изображения в память.

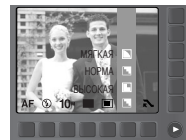

[Режим ПРОГРАММА]

Пункт меню	Значок	Описание
МЯГКАЯ		Края объектов на изображении сглаживаются. Данный эффект подходит для редактирования изображений на ПК.
НОРМА		Края объектов на изображении становятся резкими. Эта настройка удобна для печати.
ВЫСОКАЯ		Края объектов на изображении подчеркнuto выражены. Они будут выглядеть резкими, но в записанном изображении могут появиться искажения.

Эффект

- С помощью цифрового процессора фотокамеры можно добавить в ваши изображения спецэффекты

- NOR** : эффект не будет добавлен к изображению
- WB** : отснятые снимки сохраняются как черно-белые.
- S** : отснятые снимки сохраняются в тонах сепия. (желтовато-коричневые цвета).
- B** : отснятые снимки сохраняются в синих тонах.
- R** : отснятые снимки сохраняются в красных тонах.
- G** : отснятые снимки сохраняются в зеленых тонах.
- N** : изображение сохраняется как негатив.
- C** : пользователь может выбрать значения красного (R), зеленого (G) и синего (B).
Данные меню можно выбрать только в режиме СПЕЦЭФФЕКТЫ.



[Режим ПРОГРАММА]

- Как использовать Пользовательский эффект (**C**)

- Выберите меню эффекта [ПОЛЬЗОВ], используя умную кнопку.
- Выберите меню R, G или B, используя умную кнопку.

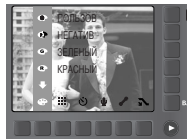

- Выберите желаемое значение, используя умную кнопку.



Качество / Частота кадров

- Выберите коэффициент сжатия, который лучше всего подойдет для последующей обработки снятого изображения. Чем выше коэффициент сжатия, тем хуже качество сжатого изображения.

Режим	Режим Фотосъемка			Режим Видео	
Значок					
Пункт меню	ОТЛИЧНОЕ	ХОРОШЕЕ	НОРМА	30КАДР/С	15КАДР/С
Тип файла	jpeg	jpeg	jpeg	avi	avi

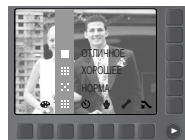

[Режим ФОТОСЪЕМКА]



[Режим ВИДЕО]

ПОДСКАЗКА

- Данный формат файлов соответствует требованиям стандарта DCF (Design rule for Camera File system – Правила разработки файловой системы фотокамер).
- JPEG (Joint Photographic Experts Group – Объединенная группа экспертов по фотографии): JPEG – стандарт сжатия изображений, разработанный Объединенной группой экспертов по фотографии. Этот тип сжатия чаще всего используется для сжатия фотоизображений и другой графики, поскольку позволяет эффективно сжимать данные.

• Автоспуск / Дистанционное управление

- Данная функция удобна в том случае, когда фотограф тоже хочется оказаться в кадре.

- Выбор автоспуска :

при нажатии кнопки спуска снимок будет сделан спустя определенное время, после чего функция автоспуска будет отменена.

- Съемка с пультом ДУ :

снимок будет сделан через 2 сек после нажатия кнопки спуска на пульте ДУ. После того как сделан снимок, режим съемки с пультом ДУ остается активным.

Для отмены режима съемки с пультом ДУ нажмите на кнопку питания.

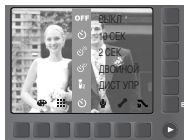

- Описание режимов съемки с автоспуском/пультом ДУ

Значок	Режим	Описание
	10 СЕК	Снимок будет сделан через 10 сек после нажатия кнопки спуска.
	2 СЕК	Снимок будет сделан через 2 сек после нажатия кнопки спуска.
	ДВОЙНОЙ	Первый снимок будет сделан приблизительно через 10 сек после нажатия кнопки спуска, и еще через 2 сек будет сделан второй снимок.
	ДИСТ УПР	Можно вести съемку с помощью пульта ДУ, не нажимая кнопку спуска фотокамеры.

- Зона действия пульта ДУ

На рисунках рядом показана зона действия пульта ДУ; это поможет вам во время съемки с помощью пульта ДУ.

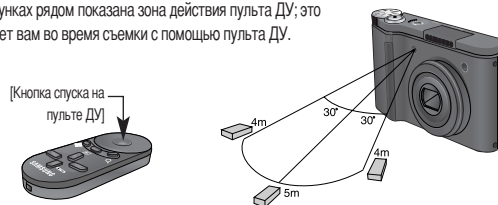

- Замена батареи пульта ДУ

Устанавливайте батарею в пульт ДУ положительным полюсом "+" вверх и отрицательным "-" вниз. Заменяйте батарею пульта ДУ в местном центре обслуживания. Используйте батарею CR 2025 напряжением 3 В.

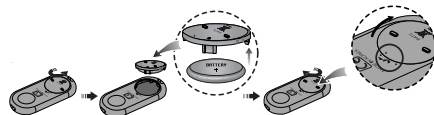

ПОДСКАЗКА

- Съемка с автоспуском сопровождается следующей индикацией:
При выборе автоспуска через 2 сек : индикатор мигает в течение 2 сек с интервалом в 0,25 сек.
При выборе автоспуска через 10 сек : индикатор мигает в течение первых 7 сек с интервалом в 1 сек. Оставшиеся 3 сек он мигает с интервалом в 0,25 сек.
- Функция автоспуска будет отменена, если во время работы таймера автоспуска нажать кнопку воспроизведения.
- Чтобы избежать дрожания фотокамеры, воспользуйтесь штативом.

● Запись звука / звуковой комментарий

- Продолжительность записи звука зависит от свободного места в памяти. К записанному снимку можно добавить звуковой комментарий.



● Запись звука

1. Выберите режим записи, за исключением Видео, повернув селектор режимов.
2. Выберите меню Звукзапись, используя умную кнопку.
3. Чтобы начать запись звука, нажмите кнопку спуска.
 - Нажмите кнопку спуска один раз, звук будет записываться в течение всего доступного для записи времени. Время записи будет отображаться на ЖК-дисплее. Запись звука будет продолжаться, даже если отпустить кнопку спуска.
 - Чтобы прекратить запись, снова нажмите кнопку спуска.
 - Тип файла : *.wav

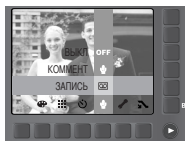

● Звуковой комментарий

1. Выберите режим записи, за исключением Видео, повернув селектор режимов.
2. Выберите меню Звуковой комментарий, используя умную кнопку. Настройка закончена, если на ЖК-дисплее появился индикатор записи звукового комментария.
3. Нажмите кнопку спуска, чтобы сделать снимок. Изображение будет записано на карту памяти.
4. Запись звукового комментария будет продолжаться в течение 10 сек с момента записи снимка. Если во время записи звукового комментария нажать кнопку спуска, запись прекратится.



ПОДСКАЗКА

- Во время записи звука оптимальное расстояние между микрофоном фотокамеры и вами – 40 см.

Баланс белого

- Правильный выбор баланса белого позволяет сделать цвета изображения более естественными. Если выбрано какое-либо меню, за исключением AWB (автоматический баланс белого), вы можете выбрать только эффект негатива.

АВТО

AWB : фотокамера автоматически выбирает оптимальный баланс белого в зависимости от преобладающего освещения.

СОЛНЕЧНЫЙ СВЕТ



: для съемки вне помещения.

ОБЛАЧНО



: для съемки в облачный день.



ЛАМПЫ ДНЕВНОГО СВЕТА ХБ



: для съемки при свете ламп холодного белого света.

ЛАМПЫ ДНЕВНОГО СВЕТА ТБ



: для съемки при свете ламп теплого белого света.

ЛАМПЫ НАКАЛИВАНИЯ



: для съемки при свете ламп накаливания (обычных осветительных ламп).

ПОЛЬЗОВ



: позволяет самостоятельно выбрать баланс белого в соответствии с условиями съемки.

Снимки, сделанные при разном освещении, могут иметь тот или иной цветовой оттенок.

- Использование пользовательской настройки баланса белого
Настройки баланса белого могут отличаться в зависимости от условий съемки. С помощью пользовательской настройки можно выбрать самый подходящий баланс белого для конкретных условий съемки.

1. Выберите меню ПОЛЬЗОВ () баланса белого и положите лист белой бумаги перед камерой так, чтобы ЖК-дисплей отображал только белый цвет.

2. Кнопка меню OK : выбирает предварительно сохраненный пользовательский баланс белого.

Кнопка BACK : отменяет пользовательское значение баланса белого.

Кнопка спуска : сохраняет пользовательское значение баланса белого.

- Пользовательская настройка баланса белого будет использована при съемке следующего кадра.

- Пользовательская настройка баланса белого сохраняется до тех пор пока не будет выбрана новая настройка.



[Белая бумага]

• Светочувствительность ISO

- во время съемки вы можете выбрать светочувствительность ISO. Светочувствительность фотокамеры выражается в единицах ISO.

- АВТО :

светочувствительность будет выбираться фотокамерой автоматически в зависимости от освещенности места съемки и яркости снимаемого объекта.

- 100, 200, 400, 800, 1000 :

Увеличив светочувствительность, можно уменьшить выдержку при той же самой освещенности.

Однако в условиях интенсивного освещения изображение может оказаться передержанным. Чем выше значение ISO, тем больше светочувствительность фотокамеры, следовательно, тем легче будет получить хорошие снимки в условиях слабой освещенности. При увеличении светочувствительности увеличивается также и уровень шумов, в результате чего снимки становятся более зернистыми.

- ※ При выборе меню [M JPEG] можно выбрать только значения светочувствительности ISO 400, 800, 1000.



• Экспокоррекция

- данная фотокамера автоматически корректирует экспозицию в зависимости от условий освещенности. С помощью кнопки + / - можно также выбрать значение экспозиции.

● Коррекция экспозиции

1. Нажмите на кнопку меню экспокоррекции и появится меню экспокоррекции, как показано.
2. Коснитесь и проведите пальцем, чтобы выбрать значение экспозиции.
3. Снова нажмите на кнопку экспокоррекции. Выбранное значение будет сохранено и произойдет выход из меню настройки экспокоррекции.













- ※ При выборе отрицательного значения экспокоррекции экспозиция уменьшается. Помните, что при выборе положительного значения экспокоррекции увеличивается экспозиция, так что изображение на ЖК-дисплее становится светлым или вам, возможно, не удастся получить хороший снимок.

• Меню Сюжет

- С помощью следующих меню можно легко получить оптимальные настройки для разнообразных условий съемки:

✦ Сюжетные режимы перечислены ниже.

- [НОЧЬ] () : фотосъемка ночью или в условиях слабого освещения
- [ПОРТРЕТ] () : фотографирование людей
- [ДЕТИ] () : съемка быстро движущихся объектов, например, детей.
- [ПЕЙЗАЖ] () : съемка удаленных пейзажей.
- [МАКРО] () : съемка маленьких объектов, например, растений и насекомых.
- [ТЕКСТ] () : режим съемки документов.
- [ЗАКАТ] () : съемка сцен на закате
- [РАССВЕТ] () : съемка сцен на рассвете
- [ПРОТИВ СВЕТА] () : портрет без теней от встречного света.
- [ФЕЙЕРВЕРК] () : сцены фейерверка.
- [ПЛЯЖ/СНЕГ] () : съемка океана, озера, пляжа и снега.



• Специальный эффект : Фоторамка

- Поместите снимок в одну из 9 фоторамок по вашему выбору.
 - Информация о дате и времени не будет печататься на сохраненных изображениях, отснятых с использованием меню Фоторамка.
- OFF** : фоторамка не будет вставлена.



F1



F2

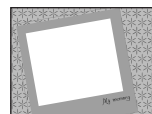

F3

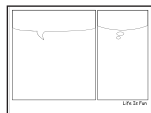

F4



F5



F6



F7



F8



F9

Специальный эффект : Движущийся GIF

- При съемке фотографий вы можете создать движущийся GIF-файл.
Движущийся GIF: непрерывная съемка и сохранение изображений в файл. Этот файл поддерживает анимацию.
- Как сделать Движущийся GIF
 1. Поворотом селектора режимов выберите режим Специальный эффект.
 2. Нажмите на кнопку меню Движущийся GIF.
 3. Выберите размер изображения и значение FPS (кадров в секунду).
 4. Нажмите на кнопку Затвора, чтобы отснять изображения. (макс. 50 изображений)
 5. Чтобы сохранить изображение, нажмите кнопку OK.
Изображение будет сохранено как движущийся GIF-файл.



[Выбор размера изображения]



[Выбор частоты кадров]



[Съемка]



[Нажатие на кнопку меню OK]

ПОДСКАЗКА

- Так как формат GIF имеет ограничения по оттенкам, может ухудшиться качество изображения.

Специальный эффект : Составной снимок

- Из 2-4 разных кадров можно составить один оригинальный снимок.

- **OFF** : отменяет составной снимок
- **2** : 2 различных снимка объединяются в одну фотографию.
- **3** : 3 различных снимка объединяются в одну фотографию.
- **4** : 4 различных снимка объединяются в одну фотографию.
- **панорама** : 2 различных панорамных снимка объединяются в одну фотографию.



* Выбор составного снимка из 2 снимков

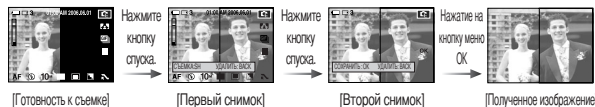

ПОДСКАЗКА

- Во время создания составного снимка можно пользоваться функциями фотовспышки, автоспуска, макро, звукового комментария, а также зума W / T.
- Если вы нажмете на кнопку режима воспроизведения или повернете селектор выбора режима при получении составного снимка, будет исполнен каждый рабочий режим камеры. Ранее отснятые изображения будут удалены.
- После того как был отснят последний кадр составного снимка, нажмите OK. Начнется запись звукового комментария.

Специальный эффект : Составной снимок

- Изменение части составного снимка перед последним снимком.
Перед съемкой последнего кадра составного снимка можно заменить одну из его частей.

1. При создании составного снимка нажмите на кнопку BACK.
2. Предыдущий снимок будет удален и будет отображена новая рамка. Если перед этим был снят еще один кадр составного снимка, нажмите на кнопку BACK снова, и опять будет удалено предыдущее изображение.



3. Нажмите кнопку спуска, чтобы сделать новый снимок.

- Изменение части составного снимка после последнего снимка.
После съемки последнего кадра составного снимка можно заменить одну из его частей.

1. После съемки последнего снимка, будет отображаться меню, как показано на рисунке.
2. Выберите желаемое изображение, используя умную кнопку.
3. Нажмите на кнопку BACK, и выбранное изображение будет удалено.
4. Нажмите кнопку спуска, чтобы сделать новый снимок.
5. Нажмите на кнопку ОК, и изображение будет сохранено.



Выдержка

- Этот режим позволяет устанавливать выдержку для автоматической экспозиции. При съемке с короткой выдержкой быстродвижущийся объект получится на снимке, как если бы он оставался неподвижным. При съемке с длинной выдержкой движущийся объект получится смазанным.



- Установка выдержки
Чтобы выбрать выдержку, достаточно просто коснуться кнопки и провести пальцем влево / вправо.

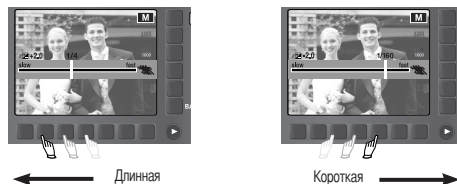

Диафрагма

- Этот режим позволяет устанавливать диафрагму для автоматической экспозиции. При выборе малых значений диафрагмы объект съемки получается резким, а фон – размытым. При выборе больших значений диафрагмы режимы получаются и объект съемки и фон.



Режим ФОТОГАЛЕРЕЯ

- При воспроизведении изображений, вы можете добавлять эффекты и прослушивать фоновую музыку. В этом режиме можно воспроизводить только фотографии. Видео и голосовые файлы не воспроизводятся.

■ Выбор режима воспроизведения

1. Поворотом селектора режимов выберите режим Фотогалерея.



2. Нажмите на кнопку Воспроизведение и появится меню, как показано на рисунке.

 : Воспроизведение по альбому

 : Воспроизведение по дате

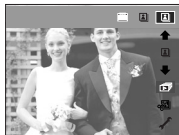

3. Нажмите на умную кнопку, чтобы выбрать желаемый режим воспроизведения.

- Режим альбома: изображения воспроизводятся по альбому. Если карта памяти не вставлена, альбомы Личный / Семья / Друг / Событие выбрать невозможно. Будут воспроизводиться все изображения, сохраненные на встроенной карте.

● Выбор альбома

Вы можете выбрать альбом, используя умную кнопку. Перед выбором альбома, добавьте изображения в альбомы (стр. 37).

 : Воспроизводятся все изображения, сохраненные в памяти.

 : Воспроизводятся изображения, сохраненные в альбоме Личный.

 : Воспроизводятся изображения, сохраненные в альбоме Семья.

 : Воспроизводятся изображения, сохраненные в альбоме Друг.

 : Воспроизводятся изображения, сохраненные в альбоме Событие.



Режим ФОТОГАЛЕРЕЯ

● Добавление изображений в альбом





Нажмите на кнопку меню Альбом и будут отображаться меню, указанные ниже.



- Перемещение курсора / выбор изображения: Умная кнопка (горизонтальная)

- Выбор изображений : Нажатие на умную кнопку
Одновременно можно выбрать несколько изображений по вашему желанию.

- Выбор / отмена выбора альбома - с помощью кнопок каждого альбома

-  : Добавление изображений в альбом Личный
-  : Добавление изображений в альбом Семья
-  : Добавление изображений в альбом Друг
-  : Добавление изображений в альбом Событие

- Переход к предыдущему меню Кнопка BACK



● Воспроизведение альбома

Нажмите на кнопку меню Слайдшоу.



 : Включение слайдшоу

 : Выбор эффекта слайдшоу.

 : Выбор интервала между изображениями

 : Выбор фоновой музыки

С изображениями может воспроизводиться фоновая музыка. Можно выбрать только сохраненную музыку. Вы не можете добавлять музыку к списку фоновой музыки.

 : Выбор времени воспроизведения

[ОДНОКР] : слайдшоу прекратится после показа всех слайдов.

[НЕПРЕР] : слайдшоу будет повторяться до его отмены.



Режим ФОТОГАЛЕРЕЯ

● Поворот изображения

Вы можете повернуть изображение в желаемом направлении.

Нажмите на горизонтальную умную кнопку.

Нажмите "умную" кнопку на горизонтальной полосе кнопок. Для поворота выделенного изображения нажмите "умную" кнопку. Нажмите "умную" кнопку, и информация о повороте изображения будет сохранена.



 : поворот изображения по часовой стрелке.

 : поворот изображения против часовой стрелки.



■ Режим даты : когда делается снимок, сохраняется информация о дате его съемки.

В режиме даты, изображения воспроизводятся по датам съемки.

● Выбор даты

Вы можете выбрать дату, используя умную кнопку.

✳ Использование меню режима даты аналогично режиму альбома. Более подробную информацию см. на стр. 37.



Включение режима воспроизведения

■ Включите фотокамеру и с помощью кнопки воспроизведения () выберите режим Воспроизведение. Фотокамера готова к воспроизведению изображений, хранящихся в памяти.

■ Вы можете настроить режим ВОСПРОИЗВЕДЕНИЕ, используя кнопки фотокамеры и ЖК-дисплей.

■ Если карта памяти вставлена в фотокамеру, фотокамера будет работать именно с ней.

■ Если карта памяти не вставлена, фотокамера работает только со встроенной памятью.

● Воспроизведение фотоснимка

1. С помощью кнопки воспроизведения () выберите режим ВОСПРОИЗВЕДЕНИЕ.

2. На ЖК-дисплее появится последний снимок, сохраненный в памяти.

3. Коснитесь кнопки и проведите пальцем влево / вправо для выбора изображения.

✳ После перемещения пальца, нажмите на кнопку со стрелкой. Изображения будут воспроизводиться непрерывно.

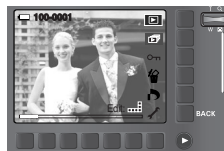

ПОДСКАЗКА

● Режим способа оповещения: удержание кнопки воспроизведения нажатой более 3 сек приводит к отключению звукового сигнала при нажатии кнопок и звуковой заставки, даже если ранее при настройке они были включены.

Включение режима воспроизведения

● Воспроизведение видеоклипа

1. С помощью умной кнопки выберите видеоклип для воспроизведения.
2. Нажмите на горизонтальную умную кнопку и отобразятся меню видео.
3. Чтобы начать воспроизведение видеоклипа, нажмите кнопку ▶.



- Чтобы приостановить воспроизведение видеоклипа, нажмите кнопку II.
 - Если снова нажать кнопку ▶, воспроизведение видеоклипа возобновится.
 - Чтобы во время воспроизведения "прокрутить" видеоклип назад, нажмите кнопку ◀. Чтобы "прокрутить" видеоклип вперед, нажмите кнопку ▶▶.
- При последовательных нажатиях кнопки ◀/▶▶, скорость поиска увеличивается в 2, 4, 8 или 16 раз.
- Чтобы остановить воспроизведение, нажмите на кнопку ■.
4. Нажмите кнопку BACK, и меню исчезнет.



● При включении функции захвата видео : происходит захват в память отдельных кадров видеоклипа.

1. Нажмите на кнопку меню II при воспроизведении видео.
2. Нажмите на кнопку меню Захват и захваченное изображение будет сохранено под новым именем файла.



● Сохранение фрагмента видеоклипа : во время воспроизведения видеоклипа можно выбрать и сохранить нужные вам кадры.

1. Нажмите кнопку Извлечь в начале фрагмента, который необходимо сохранить.
2. Нажмите кнопку Извлечь в конце фрагмента, который вы хотите извлечь.
3. откроется окно подтверждения выбора.
4. Нажмите на умную кнопку и выберите нужное подменю.
[ДА] : выбранный фрагмент будет сохранен в файле под новым именем.
[НЕТ] : выбранный фрагмент не будет сохранен.



● Воспроизведение звукового комментария или файла звукозаписи

1. С помощью умной кнопкой выберите файл звукозаписи для воспроизведения.
2. Нажмите на горизонтальную умную кнопку и отобразятся меню звука.
3. Чтобы начать воспроизведение звука, нажмите кнопку ▶.



- Чтобы приостановить воспроизведение звука, нажмите кнопку II.
 - Если снова нажать кнопку ▶, воспроизведение звукового файла возобновится.
 - Чтобы во время воспроизведения "прокрутить" звуковой файл назад, нажмите кнопку ◀◀.
 - Чтобы "прокрутить" звуковой файл вперед, нажмите кнопку ▶▶.
 - Чтобы остановить воспроизведение звука, нажмите на кнопку ■.
- Во время воспроизведения изображения со звуковым комментарием на ЖК-дисплее появляется значок 🗣️. Нажмите "умную" кнопку, и увидите значок 🗣️ для воспроизведения звукового комментария. Нажмите кнопку меню, и начнется воспроизведение звукового комментария.

Информация, отображаемая на ЖК-дисплее

- Одновременно с изображением на ЖК-дисплее появляется информация о показываемом изображении.

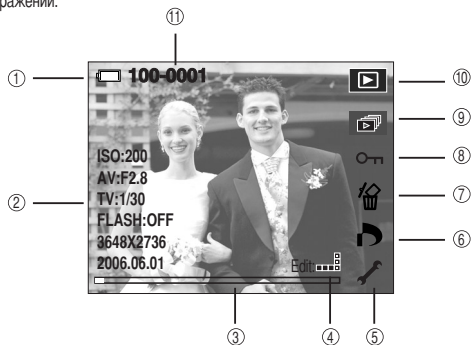

№	Описание	Значки	Стр.
1	Батарея питания		стр.13
2	Информация о настройках съемки		-
3	Ползунок		
4	Меню Fп: Нажатие на умную кнопку	Edit:...	-
5	Меню НАСТРОЙКИ		стр.48
6	Меню DPOF		стр.42
7	Меню Удалить		стр.42
8	Меню Защита		стр.42
9	Меню Слайдшоу		стр.41
10	Значок режима Воспроизведения		-
11	Имя папки и номер сохраненного изображения	100-0001	стр.49

Настройка фотокамеры с помощью кнопок

- Находясь в режиме воспроизведения, с помощью кнопок фотокамеры можно настроить функции воспроизведения.

Кнопка режима воспроизведения

- Если фотокамера была включена с помощью кнопки питания, то в режим воспроизведения можно перейти, нажав кнопку Воспроизведение, и затем перейти в режим записи, снова нажав эту кнопку.
- Питание можно включить с помощью кнопки воспроизведения. При этом фотокамера перейдет в режим воспроизведения. Чтобы выключить фотокамеру, снова нажмите и удерживайте кнопку воспроизведения.

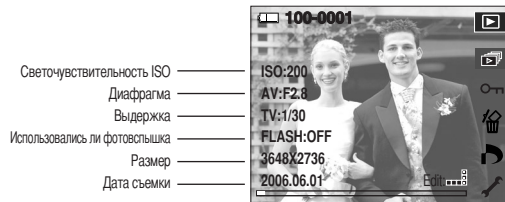

Кнопка BACK (Назад)

- Когда отображаются меню, нажмите на эту кнопку. Отобразится предыдущее меню или исчезнет появившееся меню.



- Максимальный коэффициент увеличения в зависимости от размера изображения.

Размер изображения	10M	7M	5M	3M	1M
Максимальный коэффициент увеличения	X11.4	X9.8	X7.0	X7.0	X2.66

• Кнопка Эскиз () / Увеличение ()

- Вы можете просматривать несколько изображений на одном экране, увеличить выбранное изображение, вырезать и сохранить его часть.
- Эскизное представление
 1. Если на дисплее показано изображение в полный экран, нажмите кнопку эскиз.
 2. В режиме эскиз снимок, показанный последним перед включением режима эскиз, становится выделенным.
 3. Используйте умную кнопку, чтобы перейти на желаемый снимок.
 4. Чтобы рассмотреть отдельное изображение, нажмите кнопку увеличения.



[Показ на полном экране]

При нажатии кнопки
Эскиз ()



[Режима показа эскизов]

При нажатии кнопки
увеличения ()

• Увеличение изображения

1. Выберите изображение, которое вы хотите увеличить, и нажмите кнопку увеличения.
2. Используя умную кнопку, можно просмотреть различные части изображения.
3. Нажав кнопку Эскиз, можно вернуться к первоначальному не увеличенному изображению.
 - Чтобы узнать, увеличено изображение на дисплее или нет, проверьте, имеется ли на ЖК-дисплее внизу слева индикатор увеличения изображения. (Если изображение не увеличено, индикатор отсутствует). Можно также проверить область увеличения.
 - При воспроизведении видеоклипов и WAV-файлов изображение увеличить невозможно.
 - При увеличении изображения его качество может ухудшиться.





• Включение слайдшоу

- Можно выбрать непрерывный показ слайдшоу с заданным временным интервалом между изображениями. Слайдшоу можно просматривать на внешнем мониторе, подсоединив к нему фотокамеру. Чтобы запустить слайдшоу, нажмите на кнопку меню Старт. Видеоклип, звуковые файлы и файлы GIF не будут отображаться.



- Настройка эффектов для слайдшоу: слайдшоу может сопровождаться уникальными эффектами.

- MIX** : Изображения показываются с постоянным изменением эффекта (от Эффекта 1 до Эффекта 3)
-  : изображение начинает движение из верхней левой точки.
-  : медленный показ изображения от центра к границам.
-  : Следующий снимок наплывает на предыдущий.



- Выбор интервала между изображениями: Установите интервал отображения слайдов.



- параметр повтора: выбор параметра повтора для слайдшоу.
 - [ВОСПР] : слайдшоу прекратится после показа всех слайдов.
 - [ПОВТОР] : слайдшоу будет повторяться до его отмены.



• Защита изображений

- Используется для того, чтобы ЗАЩИТИТЬ снимки от случайного удаления. Вы также можете СНЯТЬ установленную защиту.

ONE : защита/ снятие защиты отображаемого изображения

ALL : защитить/ снять защиту со всех изображений

- Если изображение защищено, то на ЖК-дисплее появляется значок защиты. (Если изображение не защищено, этот значок отсутствует)
- Защищенное изображение удалить невозможно, но оно БУДЕТ УДАЛЕНО, если отформатировать память.



• Удаление изображений

- Из всех файлов, хранящихся на карте памяти, будут удалены только незащищенные файлы из вложенной папки DCIM. Помните, что все изображения, которые не защищены от удаления, будут удалены окончательно. Сохраните важные снимки на компьютере перед их удалением из фотокамеры. Файлы графической заставки и обложки записаны во встроенной памяти (а не на карте памяти) и не будут удалены при удалении всех файлов, хранящихся на карте памяти.

ONE : удаляет отображаемый снимок.

ALL : удаляет все сохраненные изображения.

- Защищенные изображения удалить невозможно.
- Если защищенных изображений нет, все изображения будут удалены и на дисплее появится сообщение [НЕТ СНИМКОВ]

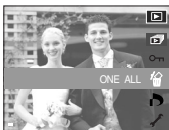

• DPOF

- Функция DPOF (формат цифрового задания печати) позволяет записать информацию о печати на карту памяти в папку MISC. Выберите снимки, которые необходимо распечатать, а также количество копий.
- Если для изображения записаны параметры печати DPOF, то на ЖК-дисплее появляется индикатор DPOF. Снимки можно распечатать на DPOF-совместимых принтерах или в соответствующих фотолабораториях, число которых постоянно растет.
- Данная функция недоступна для видеоклипов и файлов звукозаписи.
- Если карта памяти не вставлена, меню будут отображаться на ЖК-дисплее, но станут недоступны для выбора.

• DPOF : СТАНДАРТ

- Данная функция позволяет добавить к снимку информацию о количестве отпечатков.

1. Выберите меню [ИЗОБРАЖ], нажав на умную кнопку.
2. С помощью умной кнопки выберите нужное субменю.
 - [ВЫБОР] : выберите количество печатаемых копий отображаемого изображения.
 - [ВСЕ ФОТО] : позволяет указать количество копий для всех снимков (не применяется для видеоклипов и звукозаписей).
 - [ОТМЕНИТЬ] : отмена настроек печати.
3. Нажмите ОК, чтобы подтвердить выбор настройки. Если для изображения записаны параметры печати DPOF, то на ЖК-дисплее появляется индикатор DPOF ().

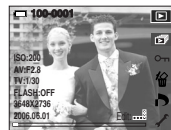

• DPOF : формат отпечатка

■ Вы можете указать размер для печати изображений, сохраненных на карте памяти. Меню [Формат] доступно только для принтеров, совместимых с форматом DPOF 1.1.

● Настройка формата отпечатка

1. Выберите меню [Формат], нажав на умную кнопку.
2. С помощью умной кнопки выберите нужное субменю.

[ВЫБОР] : Выбор формата отпечатка для отображаемого снимка.

[ВСЕ ФОТО] : изменение формата отпечатка для всех сохраненных снимков.

[ОТМЕНИТЬ] : отмена настроек формата отпечатка.

3. Нажмите ОК, чтобы подтвердить выбор настройки. Если для изображения записаны параметры печати DPOF, то на ЖК-дисплее появляется индикатор DPOF.

✳️ Дополнительное меню формата отпечатков при DPOF-печати: ОТМЕНИТЬ, 3x5, 4x6, 5x7, 8x10

✳️ В зависимости от изготовителя и модели принтера отмена печати может занять несколько больше времени.



• DPOF : ИНДЕКС

■ Изображения распечатываются в виде индекса (не относится к видеоклипам и файлам звукозаписи).

1. Выберите меню [Индекс], нажав на умную кнопку.
2. С помощью умной кнопки выберите нужный пункт меню.

При выборе [НЕТ] : настройка печати индекса будет отменена.

При выборе [ДА] : изображения будут распечатаны в виде индекса.

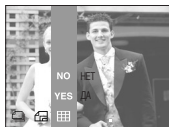

• Поворот изображения

■ Записанные изображения можно поворачивать на разные углы. После воспроизведения повернутого снимка на дисплее будет показан исходный снимок.

1. Нажмите на горизонтальную умную кнопку.
2. Нажмите кнопку меню [ВРАЩАТЬ].
3. С помощью умной кнопки выберите нужный пункт меню.



[Перед поворотом изображения]

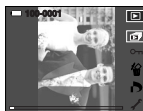

[90° ПО ЧАС]



[90° ПРТ ЧАС]



[180°]

4. Слева и справа от повернутого изображения могут появиться пустые полосы.

Изменить размер

- Изменяет разрешение (размер) снимков. Выберите меню [МОЯ ЗСТВ], чтобы сохранить изображение в качестве заставки. После изменения размера изображение сохраняется в файл под новым именем.

1. Нажмите на горизонтальную умную кнопку.
2. Нажмите кнопку меню [Изменить размер].
3. С помощью умной кнопки выберите нужный пункт меню.



- Изменение размера изображения

Размер	3136X2352	2688X2016	2240X1680	1024X768	ЗАСТАВКА
10M	O	O	O	O	O
7M	X	O	O	O	O
5M	X	X	O	O	O
3M	X	X	X	O	O
1M	X	X	X	X	O

ПОДСКАЗКА

- Можно изменить разрешение только файлов, сжатых в формате JPEG 4:2:2.
- После изменения размера изображение сохраняется в файл под новым именем. Заставка сохраняется во встроенной памяти, а не на карте памяти.
- Можно сохранить только одно изображение [МОЯ ЗСТВ]. Если вы сохраняете новую заставку, то существующая заставка будет удалена.
- Если после изменения размера изображения не остается места в памяти, чтобы его сохранить, на ЖК-дисплее появляется сообщение [НЕТ МЕСТА!], и такое изображение сохранено не будет.

Обрезка

- Вы можете извлечь часть изображения, которую вы хотите сохранить отдельно.

1. Выберите изображение, которое вы хотите увеличить и нажмите на кнопку увеличения.
2. Нажмите на горизонтальную умную кнопку.
3. Нажмите кнопку меню [ОБРЕЗАТЬ].
4. Нажмите на умную кнопку. Обрезанное изображение будет сохранено в качестве нового файла и отобразится на ЖК-дисплее.
Чтобы отменить обрезку, нажмите на кнопку BACK.

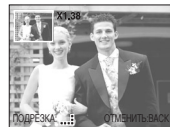

- ✦ Если не хватает памяти для сохранения обрезанного изображения, то его невозможно обрезать.
- ✦ Чтобы удалить увеличенное посредством функции обрезки изображение, нажмите на кнопку Удалить.

Эффект

- С помощью цифрового процессора фотокамеры можно добавить в ваши изображения спецэффекты.

1. Нажмите "умную" кнопку.
2. Нажмите кнопку меню [ЭФФЕКТ].
3. С помощью "умных" кнопок выберите нужное субменю.

- NOF** : эффект не будет добавлен к изображению
- aw** : отснятые снимки сохраняются как черно-белые.
- S** : отснятые снимки сохраняются в тонах сепия. (желтовато-коричневые цвета).
- B** : отснятые снимки сохраняются в синих тонах.
- R** : отснятые снимки сохраняются в красных тонах.
- G** : отснятые снимки сохраняются в зеленых тонах.
- !** : изображение сохраняется как негатив.

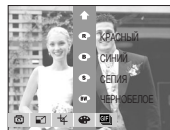

Движущийся GIF

- Вы можете создать движущийся GIF-файл из снятых фотографий.
Движущийся GIF: непрерывная съемка и сохранение изображений в файл. Этот файл поддерживает анимацию.
- Как создать движущийся GIF-файл
 1. Нажмите на вертикальную умную кнопку.
 2. Нажмите на кнопку меню Движущийся GIF.



3. Выберите размер изображения и значение FPS (кадров в секунду).
4. Выберите желаемые изображения, используя умную кнопку.



5. Нажмите на кнопку ОК, и движущийся GIF-файл будет сохранен.

- Как просмотреть движущийся GIF-файл

1. Выберите движущийся GIF-файл, используя умную кнопку.
2. Нажмите на вертикальную умную кнопку, чтобы отобразить меню.
3. Нажмите в меню кнопку Старт.



PictBridge

- С помощью USB-кабеля данную фотокамеру можно подключить к принтеру, поддерживающему интерфейс PictBridge (приобретается отдельно), и распечатать изображения прямо с фотокамеры. Видеоклипы и файлы звукозаписи распечатать невозможно.
- Настройка фотокамеры для работы с принтером

1. Нажмите на кнопку меню Настройки, а затем на кнопку F4.
2. Выберите меню [USB]-[ПРИНТЕР], используя умную кнопку.

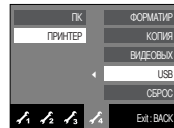

- Как подсоединить фотокамеру к принтеру

- Подключение USB-кабеля к подставке-адаптеру (Приобретается отдельно) :
Подключите фотокамеру к подставке-адаптеру. С помощью кабеля из комплекта поставки подсоедините подставку-адаптер к USB-порту принтера.
- Подключение USB-кабеля к фотокамере :
с помощью кабеля из комплекта поставки подсоедините фотокамеру к USB-порту принтера.



[Подключение USB-кабеля к подставке-адаптеру]



[Подключение USB-кабеля к фотокамере]

PictBridge

✦ Если вы выбрали [ПК] при подключении фотокамеры к принтеру, то появится сообщение [ПОДКЛЮЧ К КОМПЬЮТЕРУ] и подключение к принтеру не произойдет. В этом случае отсоедините кабель USB и измените меню. Либо нажмите кнопку Принтер, и фотокамера будет подключена к принтеру, а на дисплее появится сообщение [ПОДКЛЮЧ К ПРИНТЕРУ]. В зависимости от изготовителя и модели принтера, фотокамера может не подключиться к принтеру.

■ "Быстрая" печать : В режиме воспроизведения можно быстро распечатать снимок с используемыми по умолчанию настройками принтера, подключив фотокамеру к принтеру.

1. В режиме воспроизведения подключите камеру к принтеру. На ЖК-дисплее откроется меню, как показано рядом.



2. Нажмите кнопку  .

3. Выберите [ДА], и изображение будет напечатано.



■ Режим печати: вы можете выбрать режим быстрой печати или пользовательский режим печати.

 : Пользовательский режим печати

 : Режим быстрой печати



■ Выборочная настройка: выберите для распечатываемых снимков формат бумаги, формат распечатки, тип бумаги, качество печати, необходимость распечатки даты и имени файла.

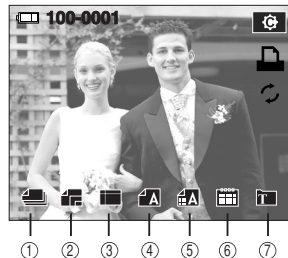

№	Значок	Описание	меню
1		Выбор изображения для печати	1 ФОТО, ВСЕ ФОТО
2		Размер бумаги для печати	АВТО, ОТКРЫТКА, ВИЗИТКА, 4x6, L, 2L, LETTER, A4, A3
3		Количество снимков для печати на одном листе бумаги	АВТО, Б/ГРАНИЦ, 1, 2, 4, 8, 9, 16, ИНДЕКС
4		Качество бумаги для печати	АВТО, ОБЫЧНАЯ, ФОТО, FASTPHO.
5		Качество снимка для печати	АВТО, ЧЕРНОВИК, НОРМА, ОТЛИЧНОЕ
6		Печатать ли дату	АВТО, ВЫКЛ., ВКЛ.
7		Печатать ли имя файла	АВТО, ВЫКЛ., ВКЛ.

✦ Некоторые пункты меню могут не поддерживаться принтером в зависимости от его модели и изготовителя. Если меню не поддерживается, оно отображается на ЖК-дисплее, но недоступно для настройки.

✦ Если значения настроек не будут изменены при автонастройке или настройке вручную, они автоматически останутся прежними.

• PictBridge

- Печать изображений (пользовательский режим) : изображения будут печататься с измененными настройками принтера.

1. В пользовательском режиме печати, нажмите на кнопку меню Печатать.



2. Выберите пункт меню [Да].



3. Появится экран, как показано на рисунке справа, и снимок будет распечатан. Если нет выбранных снимков, появится сообщение [НЕТ СНИМКОВ!] Нажмите кнопку BACK во время печати, чтобы отменить печать.

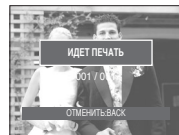

- СБРОС : Инициализация конфигурации после сделанных изменений.

1. В пользовательском режиме печати, нажмите на кнопку меню Сброс.



2. Для всех настроек будут установлены значения по умолчанию.

• Кнопка Принтер

- Если в меню настроек [USB] выбрать субменю [ПК], то при подключении фотокамеры к принтеру появится сообщение [ПОДКЛЮЧ К КОМПЬЮТЕРУ] и подключения к принтеру не произойдет. В этом случае нажмите кнопку Принтер. Появится сообщение [ПОДКЛЮЧ К ПРИНТЕРУ] и будет выбран режим быстрой печати.

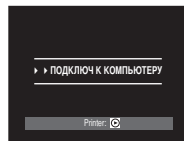



* В зависимости от изготовителя и модели принтера, фотокамера может не подключиться к принтеру.



• Меню настроек

- В данном режиме производятся основные настройки. Меню настроек доступно во всех режимах работы фотокамеры, кроме записи звука.

Пункты, отмеченные  являются настройками по умолчанию.



Значок меню	Главное меню	Субменю			Вспомогательное меню	Страница
	ЭКР МЕНЮ (режима записи)	ПОЛНАЯ			ОСНОВНОЕ	стр.49
		СКРЫТО			ЭНЕРГОСБЕР	
	ЭКР МЕНЮ (режима Воспроизведение)	ПОЛНАЯ			ОСНОВНОЕ	стр.49
		СКРЫТО			-	
	ФАЙЛ	СЕРИЯ			СБРОС	стр.49
		ENGLISH	한국어	FRANÇAIS		
		DEUTSCH	ESPAÑOL	ITALIANO		
		简体中文	繁體中文	日本語		
		РУССКИЙ	PORTUGUÊS	DUTCH		
		DANSK	SVENSKA	SUOMI		
		ไทย	BAHASA	عربي		
		POLSKI	Magyar	Čeština		
		Türkçe	-	-		
			ДЕНЬ&ЧАС	ГГ/ММ/ДД		
ДД/ММ/ГГ				ВЫКЛ.		
	ВПЕЧАТЫВ	ВЫКЛ.			ДАТА	стр.50
		ДЕНЬ&ЧАС			-	
	ЖКД	ТЕМНЕЕ			НОРМА	стр.50
		СВЕТЛЕЕ			-	
	ИНДИК АФ	ВЫКЛ.			ВКЛ.	стр.50
	АВТОВЫК	1, 3, 5, 10 МИН			-	стр.50
Б.ПРСМОТР	ВЫКЛ.			0.5, 1, 3 СЕК	стр.51	

Значок меню	Главное меню	Субменю	Вспомогательное меню	Страница	
	ЗАСТАВКА	ВЫКЛ.	ЛОГОТИП	стр.51	
		МОЯ ЗСТВ			-
	ГРОМК. ЗВУКА	ВЫКЛ.	МАЛЫЙ	стр.51	
		СРЕДНИЙ			ГРОМКИЙ
		ЗВ СИГН	ВЫКЛ.	ЗВУК1	стр.51
			ЗВУК2		
	ЗВ.ЗАСТ	ВЫКЛ.	ЗВУК1	стр.51	
		ЗВУК2			ЗВУК3
	ЗВ.ЗАТВ	ВЫКЛ.	ЗВУК1	стр.52	
		ЗВУК2			ЗВУК3
	ФОРМАТИР	НЕТ	ДА	стр.52	
	КОПИЯ	НЕТ	ДА	стр.52	
	ВИДЕОВЫХ	NTSC	PAL	стр.53	
	USB	ПК	ПРИНТЕР	стр.54	
	СБРОС	НЕТ	ДА	стр.54	

* Меню могут быть изменены производителем без предварительного уведомления.

• Меню настроек

■ Как выбрать меню настроек

1. В любом режиме, кроме режима ФОТОГАЛЕРЕЯ, нажмите кнопку расширенного меню (), а затем кнопку меню настроек ().



2. Кнопки выбирают различные меню настройки.

Нажмите кнопку меню F1-4 ().

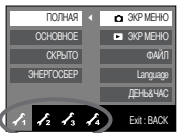

[ЭКР МЕНЮ]

■ Вы можете проверить информацию о съемке (режим записи) и отображаемых изображениях (Режим воспроизведения)

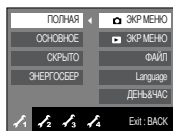

[Меню режима записи]

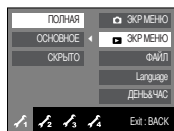

[Меню режима Воспроизведения]

[ПОЛНАЯ] : При прикосновении к умной кнопке значки будут увеличены, и отобразится экранное меню.

[ОСНОВНОЕ] : При прикосновении к умной кнопке значки будут увеличены, и экранное меню не отобразится.

[СКРЫТО] : Если камера не работает на протяжении около 3 секунд, все экранное меню исчезнет. Когда затвор нажимается полностью или наполовину, будут отображаться скорость затвора и рамка автофокуса. Экранное меню может отображаться при использовании кнопок камеры, кроме кнопки затвора.

[ЭНЕРГОСБЕР] : Если камера не используется около 30 секунд, индикатор питания и индикатор статуса камеры мигают, а ЖК-дисплей выключается.

[Имя файла]

■ Данная функция позволяет выбрать способ присвоения имен файлам.

[СЕРИЯ] : новому файлу присваивается имя в числовом формате – на единицу больше, чем у предыдущего файла, даже в тех случаях, когда используется новая карта памяти, сделано форматирование или удалены все изображения.

[СБРОС] : в результате выполнения функции сброса к имени нового файла будут добавлены цифры 0001 даже в тех случаях, когда используется новая карта памяти, сделано форматирование или удалены все изображения.



-Имя первой папки 100SSCAM, а имя первого файла SNC10001.

-Имена файлов присваиваются в следующей последовательности : SNC10001 → SNC10002 → ~ → SNC19999.

-Имена папкам присваиваются последовательно от 100 до 999 следующим образом : 100SSCAM → 101SSCAM → ~ → 999SSCAM.

-Файлы на карте памяти соответствуют стандарту DCF (Design rule for Camera File systems – правила разработки файловой системы фотокамер). Не изменяйте имя файла изображения произвольно. Изображение невозможно отобразить на дисплее фотокамеры.

[Язык]

■ Вы можете выбрать язык меню и сообщений, появляющихся на ЖК -дисплее. Настройка языка сохраняется, даже если отключить и снова подключить батарею или зарядное устройство.

В субменю меню Язык можно выбрать следующие языки : английский, корейский, французский, немецкий, испанский, итальянский, китайский упр., китайский trad., японский, русский, португальский, голландский, датский, шведский, финский, тайский, бахаса (Малайзия/ Индонезия), арабский, венгерский, чешский, польский и турецкий.



• Меню настроек

[Настройка даты / времени / формата отображения даты]

- Дату и время, отображаемые на снимках, а также формат даты можно изменить.

- Формат даты : [ГГ/ММ/ДД], [ДД/ММ/ГГ], [ММ/ДД/ГГ],
[ВЫКЛ.]

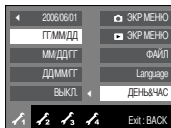

[Впечатывание даты]

- Вы можете поместить на снимок ДАТУ и ВРЕМЯ, когда он был сделан.

- Субменю [ВЫКЛ.] : ДАТА и ВРЕМЯ не будут впечатываться на снимок.
- [ДАТА] : на снимок будет впечатана только ДАТА.
- [ДЕНЬ&ЧАС] : на снимок будут впечатаны ДАТА и ВРЕМЯ.



[Яркость ЖК-дисплея]

- Вы можете настроить яркость ЖК-дисплея.

- Субменю [ЖКД] : ТЕМНЕЕ, НОРМА, СВЕТЛЕЕ

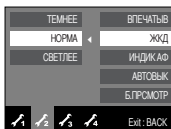

[Индикатор автофокусировки]

- Индикатор автофокусировки можно включить и выключить.

- Субменю [ВЫКЛ.] : в условиях низкой освещенности индикатор АФ загораться не будет.
- [ВКЛ.] : индикатор АФ будет загораться в условиях низкой освещенности.



[Автовывключение после периода бездействия]

- При включении данной функции фотокамера для экономии ресурса батареи выключается через выбранный промежуток времени.

- Субменю [1, 3, 5, 10 МИН] : фотокамера выключается автоматически по истечении выбранного периода бездействия.



- Настройка автовывключения сохраняется, даже если вынуть и снова вставить батарею.
- Следует помнить, что функция автовывключения не работает в режимах ПК, слайд-шоу, воспроизведения звукозаписи, воспроизведения видеоклипа, а также в процессе создания составного снимка.

• Меню настроек

[Быстрый просмотр]

- Если перед тем как сделать снимок включить быстрый просмотр, отснятое изображение будет оставаться на ЖК-дисплее в течение времени, выбранного в меню [Б.ПРСМОТР]. Функция быстрого просмотра доступна только в режимах фотосъемки.

● Субменю

[ВЫКЛ.] : быстрый просмотр выключен.

[0.5, 1, 3 СЕК] : отснятое изображение будет показано на дисплее в течение выбранного времени.



[Графическая заставка]

- Выберите изображение, которое будет отображаться на ЖК-дисплее сразу после включения фотокамеры.

● Заставка : [ВЫКЛ.], [ЛОГОТИП], [МОЯ ЗСТВ]

- В меню [ИЗМЕНИТЬ РАЗМЕР] сохраните изображение, выбранное для заставки, как [ЗАСТАВКА].
- Графическую заставку невозможно удалить с помощью меню [УДАЛИТЬ] или [ФОРМАТИР].
- Пользовательская графическая заставка будет удалена, если выбрать меню [СБРОС].

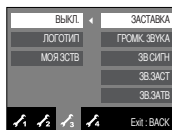

[Громк. звука]

- Вы можете выбрать громкость звука при включении камеры, звуковых сигналов при работе камеры и звука затвора.

- Подменю [Громк. звука] : [Выкл.], [Малый], [Средний], [Громкий]

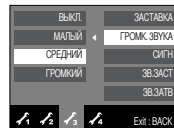

[Звуковой сигнал при работе]

- Если разрешить подачу звуковых сигналов, то включение фотокамеры и нажатие кнопок будут сопровождаться разнообразными звуками, по которым вы сможете судить о работе фотокамеры.

- Субменю [Звук] : [ВЫКЛ.], [ЗВУК 1], [ЗВУК 2], [ЗВУК 3]

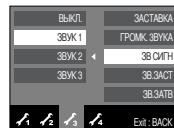

[Звуковая заставка]

- Можно настроить звуковой сигнал, который будет воспроизводиться при включении фотокамеры.

- Звуковая заставка : [ВЫКЛ.], [ЗВУК1], [ЗВУК2], [ЗВУК3]

- Если отменить отображение графической заставки, выбрав [ВЫКЛ.], то звуковая заставка также будет отключена, даже если она была включена в меню настроек.

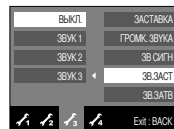

• Меню настроек

[Звуковой сигнал при срабатывании затвора]

- Можно настроить звуковой сигнал, который будет воспроизводиться при срабатывании затвора.
- Звук затвора : [ВЫКЛ.], [ЗВУК 1], [ЗВУК 2], [ЗВУК 3]

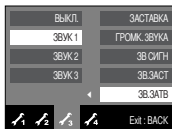

[Форматирование памяти]

- Данная функция используется для форматирования памяти. При форматировании памяти будут удалены все записанные в ней изображения, включая защищенные. Перед форматированием памяти не забудьте перенести нужные вам изображения в ПК.
- Субменю

[НЕТ] : форматирования не происходит.

[ДА] : появляется сообщение [ИДЕТ ОБРАБОТКА!], и память будет отформатирована. Если форматирование было начато в режиме воспроизведения, появится сообщение [НЕТ СНИМКОВ!]

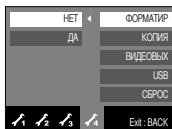

Карту памяти необходимо отформатировать с помощью меню [ФОРМАТИР] в следующих случаях:

- вставлена новая или неотформатированная карта памяти;
- на карте памяти имеется файл, не распознаваемый данной фотокамерой или записанный на другой фотокамере.
- Всегда форматировать карту памяти в самой фотокамере. Если вставлена карта памяти, отформатированная на другой фотокамере, на устройстве чтения карт памяти или ПК, то появится сообщение [ОШИБ КАРТЫ ПАМЯТИ!]

[Копирование на карту памяти]

- Позволяет скопировать файлы изображений, видеоклипов и звукозаписей на карту памяти.

[НЕТ] : отмена операции копирования.

[ДА] : появляется сообщение [ИДЕТ ОБРАБОТКА!], и все файлы изображений, видеоклипов и звукозаписей, записанные во встроенной памяти, копируются на карту памяти.



ПОДСАЗКА

- Если выбрать данное меню, не вставив карту памяти, меню [КОПИЯ] останется не доступным.
- Если на карте памяти недостаточно места для копирования файлов из встроенной памяти (20 Мб), то при выполнении команды [КОПИЯ] будет скопирована только часть снимков, после чего появится сообщение [НЕТ МЕСТА!] Затем снова включится режим воспроизведения. Перед тем как вставить карту памяти в фотокамеру удалите ненужные файлы, чтобы освободить место.
- После выбора функции [КОПИЯ] при переносе изображений из встроенной памяти на карту памяти в имени первого файла, записанного на карту, во избежание дублирования появится следующий по порядку номер.
 - Если в меню [ФАЙЛ] выбрать настройку [СЕРВОС]: нумерация имен продолжится с имени последнего записанного файла.
 - Если в меню [ФАЙЛ] выбрать настройку [СЕРИЯ]: нумерация имен продолжится с имени последнего отснятого файла. По окончании выполнения функции [КОПИЯ] на ЖК-дисплей выводится последнее записанное изображение из последней скопированной папки.

• Меню настроек

[Выбор типа выходного видеосигнала]

- Выберите тип выходного видеосигнала – NTSC или PAL. Ваш выбор будет зависеть от типа подключаемого устройства (монитора, телевизора и т.п.) В режиме PAL поддерживается только формат BDGHI.

■ Подключение к внешнему монитору

- С помощью аудио- и видеокабеля и подставки-адаптера: Установите фотокамеру на подставку. Подключите подставку к внешнему монитору с помощью аудио- и видеокабеля из комплекта поставки.
- С помощью аудио- и видеокабеля, подключенного к фотокамере: подключите фотокамеру к внешнему монитору с помощью аудио- и видеокабеля из комплекта поставки.



[Подключение аудио- и видеокабеля к подставке-адаптеру]

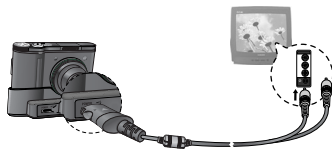

[Подключение аудио- и видеокабеля к фотокамере]



- NTSC : США, Канада, Япония, Южная Корея, Тайвань, Мексика.
- PAL : Австралия, Австрия, Бельгия, Китай, Дания, Финляндия, Германия, Великобритания, Нидерланды, Италия, Кувейт, Малайзия, Новая Зеландия, Сингапур, Испания, Швеция, Швейцария, Таиланд, Норвегия.
- Если в качестве внешнего монитора используется телевизор, подключите кабель к гнездам AV телевизора.
- В изображении на внешнем мониторе могут быть заметны цифровые шумы, но это не является неисправностью.
- Если снимок отображается не по центру экрана, с помощью регулировок телевизора переместите его в центр.
- Когда камера подключена к внешнему монитору, некоторые части изображений могут не отображаться.
- Когда фотокамера подключена к внешнему монитору, меню будут видны на экране внешнего монитора и функции меню остаются теми же самыми, что и показываемые на ЖК-дисплее.
- Кнопка звука может не работать, если фотокамера подсоединена к внешнему монитору.

• Меню настроек

[Подключение внешнего устройства (USB)]

- Выберите внешнее устройство, к которому хотите подключить фотокамеру с помощью USB-кабеля.
- Субменю [ПК] : выберите эту настройку, если хотите подключить фотокамеру к ПК. На стр. 63 приведены инструкции по подключению фотокамеры к компьютеру.
- [ПРИНТЕР] : выберите эту настройку, если хотите подключить фотокамеру к принтеру. На стр. 45 приведены инструкции по подключению фотокамеры к принтеру.

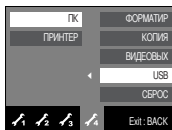

[Инициализация]

- Все меню и функции фотокамеры вернуться к установкам по умолчанию. Однако выбранные дата, время, язык и тип выходного видеосигнала останутся без изменения.
- Субменю [НЕТ] : возврата к установкам по умолчанию не произойдет.
- [ДА] : произойдет возврат к установкам по умолчанию.

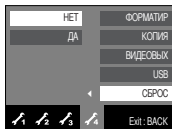

• Важные замечания

Неукоснительно соблюдайте следующие меры предосторожности!

- Данное изделие содержит точные электронные компоненты. Не используйте и не храните его:
 - Там, где происходят быстрые изменения температуры и влажности.
 - Там, где оно будет подвержено воздействию пыли и грязи.
 - Там, где оно будет подвержено воздействию прямого солнечного света или высоких температур (внутри автомобиля в жаркую погоду).
 - Там, где оно может быть подвержено влиянию сильных магнитных полей и вибрации.
 - В местах со взрывоопасными и легковоспламеняющимися материалами.
- Не оставляйте фотокамеру в местах, подверженных воздействию пыли, химических веществ (нафталин, шарики против моли), высокой температуры и влажности. Если вы не собираетесь пользоваться фотокамерой продолжительное время, поместите ее в герметично закрывающую коробку с силикагелем.
- Особенно опасен контакт с песком.
 - При пользовании изделием на пляжах, в дюнах или других местах, где много песка, избегайте попадания песка внутрь изделия.
 - В противном случае возможно появление неисправностей или полный выход изделия из строя.
- Обращение с фотокамерой
 - Не роняйте фотокамеру и не подвергайте ее сильным ударам или вибрации.
 - Берегайте ЖК-дисплей от случайных ударов. Когда фотокамера не используется, убирайте ее в чехол.
 - Не заслоняйте объектив или фотовспышку во время съемки.
 - Данная фотокамера не защищена от попадания воды. Во избежания поражения электрическим током никогда не берите фотокамеру мокрыми руками.
 - Если фотокамера используется на пляже или около бассейна, не допускайте попадания воды или песка внутрь фотокамеры. Иначе это приведет к ее повреждению или полному выходу из строя.

Важные замечания

- Очень высокие или очень низкие температуры опасны для фотокамеры.
 - При переносе фотокамеры из холодного места в теплое с высокой влажностью возможно появление конденсата на важных электронных компонентах. В этом случае отключите питание фотокамеры по крайней мере на 1 час до полного испарения влаги. На карте памяти может сконденсироваться влага. В этом случае выключите фотокамеру и извлеките карту памяти. Дождитесь полного испарения влаги.
- Обращайтесь с объективом с осторожностью.
 - Попадание прямого солнечного света в объектив может привести к искажению цветопередачи и повреждению фотоприемника.
 - Следите, чтобы на поверхности линзы объектива не было следов пальцев и грязи.
- Если вы не пользуетесь фотокамерой долгое время, батареи питания могут потерять заряд.

При длительном хранении рекомендуем вынимать из фотокамеры батареи и карту памяти.
- В случае воздействия электронных помех фотокамера автоматически выключается во избежание повреждения карты памяти.
- Уход за фотокамерой
 - Мягкой кистью (приобретается в магазинах фототоваров) очень осторожно очистите объектив и ЖКД. Если объектив остается загрязненным, очистите его специальной бумажной салфеткой для объективов, пропитанной чистящей жидкостью. Мягкой тканью очистите корпус фотокамеры. Исключите попадание на фотокамеру таких растворителей, как бензол, жидкие инсектициды, разбавители и т.п. Они могут повредить корпус фотокамеры и вызвать неполадки в ее работе. Неосторожным обращением можно повредить ЖК-дисплей. Остерегайтесь повреждений и всегда держите фотокамеру в защитном чехле.
- Не пытайтесь разбирать или переделывать данную фотокамеру.
- Иногда статическое электричество может вызвать срабатывание фотовспышки. Это неопасно для фотокамеры и не является дефектом.
- Иногда при передаче изображений из/в фотокамеру (при этом к подставке-адаптеру одновременно подсоединены зарядное устройство и USB-кабель) возможно прерывание процесса из-за статического разряда. В таком случае, перед возобновлением процесса отсоедините и снова подсоедините USB-кабель.
- Перед важным мероприятием или путешествием обязательно проверьте состояние фотокамеры.
 - Сделайте проверочный снимок и подготовьте запасные батареи питания.
 - Корпорация Samsung не несет ответственности за последствия отказов в работе фотокамеры.

• Предупреждающие сообщения

- На ЖК-дисплее могут появляться предупреждающие сообщения

ОШИБ КАРТЫ ПАМЯТИ!

- Ошибка карты памяти
 - Выключите фотокамеру, затем снова включите ее
 - Снова вставьте карту памяти
 - Вставьте карту памяти и отформатируйте ее (стр. 52)

КАРТА ЗАЩИЩЕНА!

- Карта памяти заблокирована.
 - карта памяти SD: Сдвиньте переключатель защиты записи в направлении верхней части карты памяти.

НЕТ КАРТЫ!

- Карта памяти не вставлена
 - Снова вставьте карту памяти
 - Выключите фотокамеру, затем снова включите ее

НЕТ СНИМКОВ!

- На карте памяти нет записанных изображений
 - Сделайте снимки
 - Вставьте карту памяти, на которой имеются записанные изображения

ОШИБ.ФАЙЛА!

- Ошибка файла
 - Удалите файлы с ошибками.
- Ошибка карты памяти
 - Обратитесь в центр технического обслуживания

БАТАРЕЯ ИСТОЩЕНА!

- Потеряна емкость батареи питания
 - Аккумуляторная батарея разряжена

МАЛО СВЕТА!

- Съемка ведется в условиях низкой освещенности
 - Используйте при съемке фотовышку.

Ошибка переполнения DCF

- Нарушение формата DCF
 - Копировать изображения на ПК и форматировать память.

• Перед тем как обратиться в центр обслуживания

- Проверьте следующее

Фотокамера не включается

- Аккумуляторная батарея разряжена
 - Вставьте заряженную батарею (стр. 13)
- Батарея питания вставлена неправильно (обратная полярность подключения)
 - Вставьте батарею, соблюдая полярность подключения (+, -)
- Не вставлена аккумуляторная батарея
 - Вставьте батарею и включите фотокамеру

Фотокамера сама выключается во время работы

- Аккумуляторная батарея разряжена
 - Вставьте заряженную батарею
- Произошло автовыключение фотокамеры
 - Снова включите фотокамеру.

• Перед тем как обратиться в центр обслуживания

Батарея питания быстро разряжается

- Фотокамера используется при низких температурах
→ Держите фотокамеру в тепле (например, под пальто или курткой) и вынимайте ее только для съемки

При нажатии кнопки спуска съемка не производится

- На карте памяти не осталось места для снимков
→ Удалите ненужные файлы изображений
- Карта памяти не была отформатирована
→ Отформатируйте карту памяти (стр. 52)
- Карта памяти неработоспособна
→ Вставьте новую карту памяти
- Карта памяти защищена от записи
→ См. описание сообщения об ошибке [КАРТА ЗАЩИЩЕНА!] (стр. 56)
- Выключена фотокамера
→ Включите фотокамеру
- Аккумуляторная батарея разряжена
→ Вставьте заряженную батарею (стр. 13)
- Батарея питания вставлена неправильно (обратная полярность подключения)
→ Вставьте батарею, соблюдая полярность подключения (+, -)

Фотокамера внезапно перестает работать

- Произошел сбой оборудования
→ Выньте и снова вставьте батарею питания, затем включите фотокамеру

Снимки получаются нечеткими

- Сделана фотография объекта без установки соответствующего режима Макро.
→ Выберите соответствующий режим Макро для получения четкого изображения.
- Съемка велась вне зоны действия фотовспышки
→ Снимайте в пределах зоны действия фотовспышки
- На объективе имеются пятна или частицы грязи
→ Очистите объектив

Фотовспышка не срабатывает

- Был выбран режим Фотовспышка отключена
→ Отмените режим Фотовспышка отключена
- В данном режиме съемки фотовспышка не используется
→ См. описание функции фотовспышки (стр. 25)

Отображаются неправильные дата и время

- Дата и время были установлены неправильно или были установлены настройки фотокамеры по умолчанию
→ Заново установите правильные дату и время

При нажатии кнопку фотокамеры ничего не происходит

- Сбой в работе фотокамеры
→ Выньте и снова вставьте батарею питания, затем включите фотокамеру

Произошел сбой в работе карты памяти, вставленной в фотокамеру

- Карта памяти отформатирована неправильно
→ Отформатируйте карту памяти заново

Невозможно просмотреть изображение

- Неверное имя файла (нарушен формат DCF)
→ Не изменяйте имя файла изображения

• Перед тем как обратиться в центр обслуживания

Цвета полученного изображения отличаются от оригинала

- Неправильно установлен баланс белого либо выбран спецэффект
→ Выберите правильные настройки баланса белого и спецэффектов

Снимки получаются очень светлыми

- Произошла переэкспозиция снимка
→ Отмените экспокоррекцию

На внешнем мониторе нет изображения

- Внешний монитор подключен к фотокамере неправильно
→ Проверьте соединительные кабели
- На карте памяти имеются испорченные файлы
→ Вставьте карту памяти с неиспорченными файлами

В Проводнике ПК отсутствует значок [Съемного диска]

- Неправильно подключен кабель
→ Проверьте подключение
- Выключена фотокамера
→ Включите фотокамеру
- У вас установлена операционная система иная, чем Windows 98, 98SE, 2000, ME, XP/ Mac OS 9.0-10.4. Либо на вашем ПК отсутствует поддержка USB.
→ Установите Windows 98, 98SE, 2000, ME, XP/ Mac OS 9.0-10.4 на компьютер с поддержкой USB.
- Не был установлен драйвер фотокамеры
→ Установите драйвер [USB Storage Driver]

• Технические характеристики

- Датчик изображения
 - Тип : 1/1,8" ПЗС-матрица
 - Количество эффективных пикселей : Около 10,1 млн пикселей
 - Общее количество пикселей : Около 10,3 млн пикселей
- Объектив
 - Фокусное расстояние : Объектив высокой четкости Schneider, $f = 7,4 \sim 22,2$ мм (эквивалент для 35-мм пленки: 35~105 мм)
 - Диафрагменное число : F2.8 ~ F5.1
 - Цифровой зум : • Режим фотосъемки: 1,0x ~ 5,0x
• Режим воспроизведения: 1,0x ~ 11,4x (в зависимости от размера изображения)

■ ЖК-дисплей : 2,5-дюймовый ЖК-дисплей (230000 пикселей) на основе тонкопленочных транзисторов

■ Фокусировка

- Тип : Автофокусировка TTL (через объектив)
- Диапазон

	зум дальше	зум ближе
Нормальный	80 см ~ бесконечность	
Макро	4 ~ 80 см	50 ~ 80 см
Автоматическая макросъемка	4см ~ бесконечность	50см ~ бесконечность

■ Затвор

- Выдержка : - Авто: 1~1/1500 сек - Режим РУЧНОЙ: 15 ~ 1/1500 сек
- Ночная съемка: 4~1/1500 сек - Фейерверк: 4 сек.

■ Экспозиция

- Управление : Программная АЭ, Ручная экспозиция
- Экспомер : Мульти, Точечный, По центру
- Компенсация : ± 2 EV (с шагом 1/3 EV)
- Светочувствительность в эквиваленте ISO : AUTO, 100, 200, 400, 800, 1000

■ Вспышка

- Режимы : Авто, Авто и Устранение эффекта "красных глаз", Заполняющая вспышка, Медленная синхронизация, Фотовспышка отключена
- Диапазон : Зум дальше: 0,4~ 4,5 м, Зум ближе: 0,5~2,5м (ISO AUTO)
- Время зарядки : Около 4 сек

Замечания по установке программного обеспечения

- Не забудьте перед началом работы внимательно прочитать данное руководство
- Прилагаемое программное обеспечение содержит драйвер фотокамеры и прикладное ПО обработки графики для Windows.
 - Никакая часть данного программного обеспечения или Руководства пользователя не может быть воспроизведена ни при каких условиях.
 - Лицензия на программное обеспечение предоставляется только для работы с фотокамерой.
 - В редчайшем случае обнаружения заводского дефекта мы отремонтируем или заменим вашу фотокамеру. Однако мы не несем никакой юридической ответственности за повреждения или неполадки, возникшие из-за неправильной эксплуатации.
 - Гарантия Samsung не распространяется на работу фотокамеры с "самосборными" ПК или ПК, не имеющими гарантии производителя.
 - Перед чтением данного Руководства вам следует получить основные знания о ПК и ОС (операционных системах).

Системные требования

Для Windows	Для Macintosh
ПК с процессором производительнее MMX Pentium 450МГц (XP: Pentium II 700 МГц)	Компьютер Power Mac G3 или мощнее
Windows 98/ 98SE/ 2000/ ME/ XP	Mac OS 9.0 ~ 10.4
ОЗУ минимум 64 Мб (Windows XP: 128 Мб) 200 Мб свободного места на жестком диске (рекомендуется 1 Гб)	ОЗУ минимум 64 Мб 110 Мб свободного места на жестком диске
USB-порт	USB-порт
Привод CD-ROM	Привод CD-ROM
Монитор с 16-битовой глубиной цвета и разрешением экрана 1024x768 пикселей (рекомендуется 24-битовая глубина цвета)	Для воспроизведения видеоклипа Mac OS 10,1 или более поздняя версия MPlayer, VLC Media Player

Об установке программного обеспечения

После загрузки в привод CD-ROM компакт-диска из комплекта поставки фотокамеры автоматически появляется следующее окно.



Перед подключением фотокамеры к ПК следует установить ее драйвер.

✱ Рисунок экранов, приведенные в этом руководстве, основаны на английской версии.

■ Драйвер фотокамеры : позволяет переносить изображения из фотокамеры в ПК и наоборот.

В качестве драйвера фотокамеры используется драйвер USB Storage Driver. Можно использовать фотокамеру в качестве устройства чтения USB-карт памяти. После установки драйвера и подключения фотокамеры к ПК в Проводнике [Windows Explorer] или папке Мой Компьютер [My Computer] появится значок Съёмного диска [Removable Disk]. USB Storage Driver предоставляется только для Windows. Драйвер USB для MAC не входит в программное обеспечение на установочном компакт-диске. Но фотокамера может работать с операционной системой Mac OS 9.0 ~ 10.4.

■ Кодек XviD : Этот кодек позволяет воспроизводить на ПК видеоклипы (MPEG-4), записанные с использованием данной камеры.

Чтобы воспроизвести видеоклип, записанный с помощью этой камеры, вы должны установить кодек XviD. Если видеоклип, записанный при помощи камеры не воспроизводится, установите этот кодек. Данное программное обеспечение совместимо только с Windows.

■ Digimax Master : мультимедийное программное обеспечение типа "все в одном".

С помощью данного программного обеспечения вы сможете загружать, просматривать, редактировать и сохранять полученные вами цифровые изображения и видеоклипы. Данное программное обеспечение совместимо только с ОС Windows.

Об установке программного обеспечения

ПОДСКАЗКА

- Перед установкой драйвера проверьте соответствие вашего компьютера системным требованиям.
- Чтобы воспроизвести клип, снятый камерой, на компьютере, необходимо установить DirectX 9.0.
- В зависимости от производительности компьютера следует подождать 5 - 10 сек перед тем, как запустится программа автоматической установки. Если окно программы не откроется, запустите [Проводник] и в корневом каталоге диска CD-ROM выберите файл [Samsung.exe].
- Документы в формате PDF, содержащие руководство пользователя, находятся на компакт-диске с программным обеспечением, который входит в комплект камеры. Вы можете осуществить поиск по PDF-файлам, используя "проводник" Windows. Чтобы открыть PDF-файлы, Вам необходимо установить программу Adobe Reader, которая также есть на компакт-диске с программным обеспечением.
- Чтобы корректно установить Adobe Reader 6.0.1, необходимо, чтобы была установлена программа Internet Explorer 5.01 или ее более поздняя версия. Посетите сайт www.microsoft.com и обновите версию программы Internet Explorer.

Настройка прилагаемого программного обеспечения

- Для работы фотокамеры с ПК сначала установите драйвер фотокамеры. После этого изображения, записанные на фотокамере, можно будет перенести на ПК и отредактировать в графическом редакторе.
- Посетите веб-сайт компании Samsung в Интернете.

<http://www.samsungcamera.com> : версия на английском языке

<http://www.samsungcamera.co.kr> : версия на корейском языке

1. Автоматически откроется окно. Щелкните в открывшемся окне [Install] (установить).



2. Установите драйвер фотокамеры и пакет DirectX, нажав соответствующие кнопки на экране монитора. Если более поздняя версия DirectX установлена на вашем компьютере, установить DirectX может оказаться невозможно.

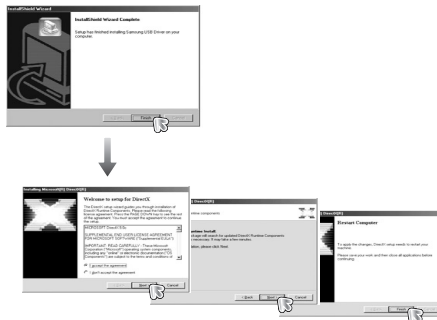

• Настройка прилагаемого программного обеспечения

3. Для воспроизведения на компьютере видеоклипа, записанного при помощи камеры, установите кодек XviD.



✳ Кодек XviD распространяется в соответствии с условиями Общедоступной лицензии (GNU), согласно которой его можно свободно копировать, модифицировать и распространять, но БЕЗ КАКОЙ-ЛИБО ГАРАНТИИ, КАК ПОДРАЗУМЕВАЕМОЙ, ТАК И ПРЯМОЙ, НА ГОДНОСТЬ ДЛЯ ПРОДАЖИ И СООТВЕТСТВИЕ ОПРЕДЕЛЕННОМУ НАЗНАЧЕНИЮ; однако при распространении данного кода или его модификации требуется соблюдение условий Общедоступной лицензии GNU. Для получения более подробной информации смотрите документы по Общедоступной лицензии GNU по адресу (<http://www.gnu.org/copyleft/gpl.html>).

4. Установите Digimax Master.



Настройка прилагаемого программного обеспечения

5. Перезагрузите компьютер и подсоедините к нему фотокамеру с помощью USB-кабеля из комплекта поставки.

6. Включите фотокамеру.

Откроется окно [Мастера нового оборудования] и компьютер распознает фотокамеру.

✦ Если у вас установлена ОС Windows XP, откроется окно программы просмотра изображений.

Если после запуска программы Digimax Master открылось окно загрузки файлов, значит, установка драйвера фотокамеры прошла успешно.

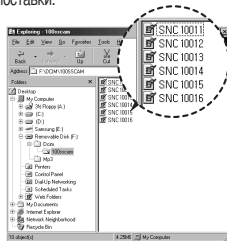

Включение режима ПК

- Если подсоединить USB-кабель к USB-порту ПК, а затем включить электропитание, фотокамера автоматически перейдет в режим подключения к компьютеру.
- В этом режиме вы можете загрузить записанные изображения на ПК через USB-кабель.
- В режиме ПК ЖК-дисплей всегда остается выключенным.

■ Подключение фотокамеры к ПК

1. Нажмите на кнопку меню настроек, а затем на кнопку F4.
2. Выберите меню [USB]-[ПК], используя умную кнопку.
3. Подсоедините фотокамеру к компьютеру с помощью USB-кабеля.

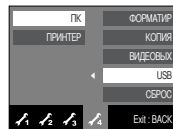

ПОДСКАЗКА

- После установки драйвера фотокамеры окно [Мастера нового оборудования] может не открыться.
- В Windows 98 или 98 SE откроется диалоговое окно мастера установки нового оборудования, а также может появиться окно с просьбой указать файл драйвера. В этом случае укажите "USB Driver" на компакт-диске из комплекта поставки.

Включение режима ПК

■ Подключение фотокамеры к ПК

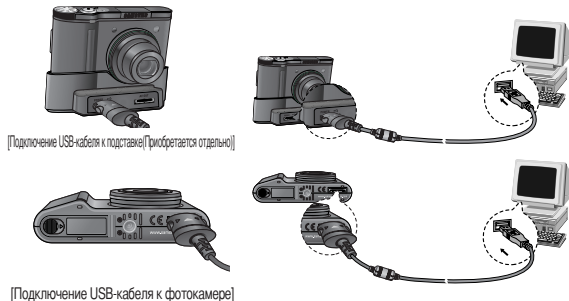

✳ Если при подключении фотокамеры к ПК во время шага 4 выбрать [ПРИНТЕР], то может появиться сообщение [ПОДКЛЮЧ К ПРИНТЕРУ], но подключения не произойдет.
В этом случае отсоедините USB-кабель и начните процедуру подключения с шага 2.

■ Как разорвать соединение между фотокамерой и ПК : см. стр. 65
(извлечение съемного диска).

ПОДСКАЗКА

- Перед тем, как вставить какой-либо кабель или сетевой адаптер, проверьте направления и не вставляйте их силой. Это может повредить кабель или камеру.

■ Загрузка записанных снимков

Загрузите снимки, сделанные фотокамерой, на жесткий диск ПК, чтобы распечатать их или обработать в графическом редакторе.

1. Подключите фотокамеру к компьютеру с помощью USB-кабеля.
2. Откройте [My computer] (Мой компьютер) на рабочем столе и сделайте двойные щелчки по значкам [Removable Disk → DCIM → 100SSCAM] (Съемный диск → DCIM → 100SSCAM)
В окне появятся файлы изображений.

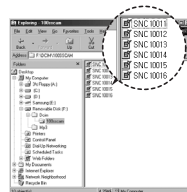

3. Выберите изображение и щелкните по нему правой кнопкой мыши.

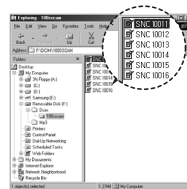

4. Появится всплывающее меню.
Щелкните по пункту меню [Cut] (Вырезать) или [Copy] (Копировать)
 - [Cut] : вырезает выделенный файл.
 - [Copy] : копирует файлы.

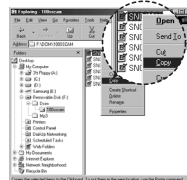

5. Щелкните по папке, в которую хотите вставить файл.

Включение режима ПК

6. Сделайте щелчок правой кнопкой мыши, появится контекстное меню. Щелкните в нем по пункту [Paste] (Вставить).

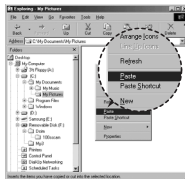

7. Файл с изображением будет загружен из фотокамеры в ПК.



- При помощи [Digimax Master] можно просматривать хранящиеся в памяти изображения непосредственно на мониторе ПК, а также копировать или перемещать файлы изображений.

ВНИМАНИЕ!

- Перед просмотром изображений рекомендуем скопировать их на ПК. Если вы будете открывать изображения для просмотра непосредственно со съемного диска, может произойти разрыв установленного соединения.
- Если файл, который не был получен на вашей фотокамере, загрузить на съемный диск, то при попытке его просмотра на ЖК-дисплее фотокамеры появится сообщение [ОШИБ.ФАЙЛА!], а в режиме просмотра эскизов дисплея останется пустым.

Отключение съемного диска

■ Windows 98 / 98SE

1. Проверьте, происходит ли передача файлов между ПК и фотокамерой. Если мигает индикатор состояния фотокамеры, дождитесь, когда он перестанет мигать и начнет светиться постоянно.
2. Отсоедините USB-кабель.

■ Windows 2000 / ME / XP

(В зависимости от версии ОС Windows приведенные рисунки могут не совпадать с реальным изображением на экране.)

1. Проверьте, происходит ли передача файлов между ПК и фотокамерой. Если мигает индикатор состояния фотокамеры, дождитесь, когда он перестанет мигать и начнет светиться постоянно.
2. Сделайте двойной щелчок по значку [Unplug or Eject Hardware] (Отключение или извлечение аппаратного устройства) на панели инструментов.



[Двойной щелчок]

3. Появится окно [Unplug or Eject Hardware] (Отключение или извлечение аппаратного устройства). Выберите устройство [USB Mass Storage Device] (Запоминающее устройство для USB) и щелкните по кнопке [Stop] (Остановить).

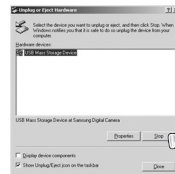

4. Появится окно [Stop a Hardware device] (Остановка устройства). Выберите устройство [USB Mass Storage Device] (Запоминающее устройство для USB) и щелкните по кнопке [OK].



5. Появится окно [Safe to Remove Hardware] (Оборудование может быть удалено). Щелкните по кнопке [OK].



Отключение съемного диска

6. Появится окно [Unplug or Eject Hardware] (Отключение или извлечение аппаратного устройства). Щелкните по кнопке [Close] (Закреть) и съемный диск будет отключен.



7. Отсоедините USB-кабель.

Установка драйвера USB на компьютере Macintosh

1. Драйвера USB для MAC нет на компакт-диске с программным обеспечением, поскольку ОС MAC OS поддерживает драйвер фотокамеры.
2. Проверьте версию ОС MAC OS. Ее можно проверить во время запуска системы. Данная фотокамера совместима с MAC OS 9.0 ~ 10.4.
3. Подсоедините фотокамеру к компьютеру Macintosh и включите питание фотокамеры.
4. После подключения фотокамеры к компьютеру Macintosh на рабочем столе появляется новый значок.

Использование драйвера USB для MAC

1. Дважды щелкните по новому значку на рабочем столе, и появится папка, хранящаяся в памяти.
2. Выделите файл снимка, скопируйте или переместите его на диск компьютера MAC.

ВНИМАНИЕ!

- Для Mac OS 10,0 или более поздней версии: сначала закончите передачу файлов из компьютера в фотокамеру, а затем отключите съемный диск с помощью команды Extract.
- Если видеоклип не воспроизводится в Mac OS, посетите веб-сайт <http://www.divx.com/divx/mac/> и загрузите кодек. Либо используйте проигрыватель медиафайлов, поддерживающий кодек Xvid (Mplayer, VLC (VideoLAN Client) media player).

Удаление драйвера USB для Windows 98SE

- Чтобы удалить драйвер USB, проделайте следующее.

1. Подсоедините фотокамеру к ПК и затем включите ее.
2. Проверьте наличие съемного диска в папке [Мой компьютер].
3. Удалите [Samsung Digital Camera] из диспетчера устройств.



4. Отсоедините USB-кабель.
5. Удалите [Samsung USB Driver] с помощью мастера установки и удаления программ.



6. Удаление драйвера закончено.

• Digimax Master

- С помощью данного программного обеспечения вы сможете загрузить, просмотреть, отредактировать и сохранить полученные вами цифровые изображения. Данное программное обеспечение совместимо со всеми версиями Windows, кроме Windows 98.
- Чтобы запустить программу, щелкните [Start → Programs → Samsung → Digimax Master → Digimax Master] (Пуск → Программы → Samsung → Digimax Master → Digimax Master).

● Загрузка изображений

1. Подключите фотокамеру к ПК.

2. После подключения фотокамеры откроется окно загрузки изображений.

- Чтобы загрузить отснятые изображения, выберите кнопку [Select All] (Выбрать все).
- В открывшемся окне выберите папку и щелкните кнопку [Select All] (Выбрать все). Теперь можно сохранить отснятые изображения в выбранной папке.
- Если щелкнуть кнопку [Cancel] (Отменить), загрузка будет отменена.



3. Щелкните кнопку [Next >] (Далее)



4. Выберите место расположения и создайте папку, в которую будут записаны загруженные файлы и папки.

- Создайте папки в соответствии с датой создания файлов изображений, и изображения будут загружены в эти папки.
- Введите имя папки, и изображения будут загружены в эту папку.
- Выберите ранее созданную папку, и изображения будут загружены в нее.

5. Щелкните кнопку [Next >] (далее).

6. Откроется окно, как показано рядом.

- Адрес конечной папки появится в верхней части окна.
- Щелкните кнопку [Start], чтобы загрузить изображения.



7. Загруженные изображения будут показаны в окне программы.

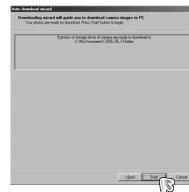

• Digimax Master

- Программа просмотра : для просмотра записанных изображений.



- Функции программы просмотра изображений перечислены ниже.

- ① Строка меню : для выбора нужного меню.

File (файл), Edit (правка), View (вид), Tools (инструменты), Change functions (изменить функции), Auto download (автоматическая загрузка), help (помощь) и т.д.

- ② Окно выбора изображений : в данном окне можно выбрать изображение.

- ③ Меню функций обработки: в данном меню можно выбрать функции просмотра и редактирования изображений, редактирования видеоклипов.

- ④ Окно предпросмотра: для предварительного просмотра изображений или видеоклипов и получения информации о них.

- ⑤ Панель изменения размера : для выбора размера изображения при просмотре.

- ⑥ Адресная строка : для отображения имени папки, в которой находится выбранное изображение.

- ⑦ Окно просмотра : на дисплее будут показаны изображения из выбранной папки.

※ Дополнительную информацию о программе Digimax Master можно получить с помощью встроенной справки (меню [Help]).

- Окно редактирования : для редактирования файлов изображений

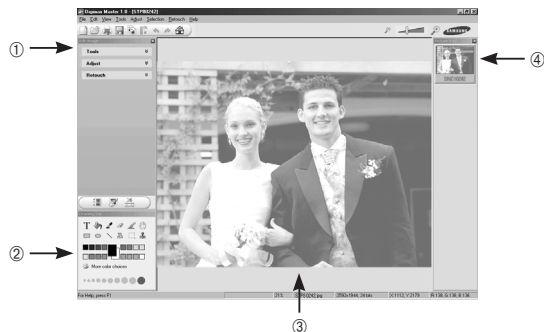

- Функции редактирования изображений перечислены ниже.

- ① Меню Edit (Правка) : выбор нижеперечисленных меню.

[Tools] (инструменты) : для изменения размера и обрезки выбранного изображения. См. встроенную справку.

[Adjust] (изменить) : для изменения параметров сжатия изображения. См. встроенную справку.

[Retouch] (ретуширование) : для изменения изображения или добавления специальных эффектов. См. встроенную справку.

- ② Инструменты для рисования : инструменты для редактирования изображения.

- ③ Окно просмотра : для просмотра изображения.

- ④ Окно предпросмотра : для предварительного просмотра измененного изображения.

※ Изображение, отредактированное в программе Digimax Master, нельзя просмотреть на фотокамере.

※ Дополнительную информацию о программе Digimax Master можно получить с помощью встроенной справки (меню [Help]).

• Digimax Master

- Редактирование видеоклипов : неподвижные изображения, видеоклипы, музыкальные файлы и звукозаписи можно объединить в один видеоролик.



- Функции обработки видеоклипов перечислены ниже.

- ① Меню Edit (Правка) : выбор нижеперечисленных меню.
 - [Add Media] (добавить) : для добавления других элементов мультимедиа в видеоролик.
 - [Edit Clip] (правка) : для изменения яркости, контрастности и цветовых параметров.
 - [Effects] (эффекты) : для добавления специальных эффектов.
 - [Set Text] (текст) : для влпечатывания текста.
 - [Narrate] (звукозапись) : для добавления звукозаписи.
 - [Produce] (собрать и сохранить) : для сохранения отредактированного файла мультимедиа под новым именем. Можно выбрать форматы файлов AVI, Windows media (wmv), Windows media (asf), а также форматы файлов видеоклипов этой фотокамеры (avi, MPEG-4).
 - ② Полоса раскладовки : в это окно можно вставлять ресурсы мультимедиа.
- * Некоторые видеоклипы, сжатые с помощью кодеков, несовместимых с программой Digimax Master, невозможно просмотреть в программе Digimax Master.
 - * Дополнительную информацию о программе Digimax Master можно получить с помощью встроенной справки (меню [Help]).

• Часто задаваемые вопросы (FAQ)

- В случае появления неполадок с USB-соединением проверьте следующее.

- Вариант 1 USB-кабель не подсоединен или вы используете кабель не из комплекта поставки.
 - Подсоедините USB-кабель из комплекта поставки.
- Вариант 2 Фотокамера не распознается компьютером. Иногда фотокамера может отображаться в диспетчере устройств как [Неизвестное устройство].
 - Правильно установите драйвер фотокамеры. Выключите фотокамеру, отсоедините USB-кабель, затем снова подсоедините его и включите фотокамеру.
- Вариант 3 Во время передачи файлов возникает непредвиденная ошибка.
 - Выключите фотокамеру, затем снова включите ее. Снова начните передачу файлов.
- Вариант 4 Использование концентратора USB.
 - При соединении фотокамеры и ПК через концентратор USB могут возникнуть проблемы из-за несовместимости концентратора и ПК. По возможности всегда подключайте фотокамеру напрямую к ПК.
- Вариант 5 Подсоединены ли к ПК другие USB-кабели?
 - Могут произойти сбои в работе фотокамеры, соединенной с ПК, если одновременно к нему были подключены другие USB-кабели. В этом случае отсоедините другие USB-кабели и оставьте только тот, который соединяет фотокамеру и ПК.

Часто задаваемые вопросы (FAQ)

Вариант 6 Когда я открываю диспетчер устройств (Пуск → (Настройка) → Панель управления → (Производительность и обслуживание) → Система → (Оборудование) → Диспетчер устройств), то вижу в списке "Неизвестные устройства" или "Другие устройства", рядом с которыми стоит вопросительный знак (?) или восклицательный знак (!).

→ Щелкните правой кнопкой запись с вопросительным (?) или восклицательным (!) знаком и выберите "Удалить". Перезагрузите ПК и снова подсоедините к нему фотокамеру. В Windows 98 также удалите драйвер фотокамеры, перезагрузите ПК и затем установите этот драйвер заново.

Вариант 7 Если на компьютере запущены некоторые антивирусные программы (Norton Anti Virus, V3 и т.п.), то фотокамера может не распознаваться компьютером как съемный диск.

→ Временно прекратите работу этих программ и затем подключите фотокамеру к компьютеру. Информация о выходе из программы приведена в ее описании.

Вариант 8 Фотокамера подсоединена к порту USB, расположенному на передней панели компьютера.

→ Иногда компьютер не может распознать фотокамеру, если она подсоединена к порту USB, расположенному на передней панели ПК.

В таком случае подсоедините фотокамеру к порту USB, расположенному на задней панели компьютера.

■ Если видеоклип не воспроизводится на ПК

✦ Если видеоклип, записанный на фотокамере, не воспроизводится на ПК, то чаще всего причиной этого является отсутствие в системе нужного кодека.

● Если в системе нет нужного кодека для воспроизведения видеоклипа
→ Установите кодек, как описано ниже.

[Установка кодека для Windows]

- 1) Вставьте в привод компакт-диск из комплекта поставки фотокамеры.
- 2) Запустите Проводник и выберите папку [буква привода CD-ROM:\Xvid], затем щелкните файл XviD-1.1.0-30122005.exe.

✦ Распространение кодека XviD регламентируется Общедоступной лицензией (GNU), согласно которой его можно свободно копировать, распространять и модифицировать. Действие этой лицензии распространяется на любые программы или другие продукты, которые содержат уведомление обладателя авторских прав о том, что они могут распространяться на условиях GNU.

Дополнительные сведения приведены в лицензионной документации (<http://www.gnu.org/copyleft/gpl.html>).

● Если не установлен пакет DirectX 9.0 или более поздней версии
→ Установите DirectX версии 9.0 или более поздней.

- 1) Вставьте в привод компакт-диск из комплекта поставки фотокамеры.
- 2) Запустите Проводник Windows и выберите папку [CD-ROM drive:\ USB Driver\DirectX 9.0], затем щелкните файл DXSETUP.exe. Будет установлен пакет DirectX. Чтобы загрузить новейшую версию DirectX, посетите следующий веб-сайт: <http://www.microsoft.com/directx>

• Часто задаваемые вопросы (FAQ)

- Если ПК (с Windows 98) "зависает" после нескольких подключений фотокамеры к ПК:
→ если многократно подключать фотокамеру к включенному длительное время ПК (с Windows 98), в какой-то момент ПК может ее не распознать. В этом случае перезагрузите ПК.
- Если ПК с подключенной фотокамерой "зависает" при запуске Windows:
→ в этом случае отключите фотокамеру от ПК, и Windows запустится нормально. Если эта проблема повторяется постоянно, отключите поддержку старых версий протокола USB (Legacy USB Support) и перезагрузите ПК. Параметр Legacy USB Support находится в меню настроек BIOS. (Меню настроек BIOS может быть различным у разных изготовителей; некоторые меню BIOS не содержат параметра Legacy USB Support) Если вы не можете изменить настройку меню самостоятельно, свяжитесь с изготовителем ПК или BIOS.
- Если не получается удалить видеоклип, извлечь съемный диск или во время передачи файлов на дисплее появляется сообщение об ошибке:
→ вышеперечисленные проблемы иногда могут появиться, если установлен только Digimax Master.
 - Чтобы закрыть Digimax Master, щелкните значок программы на полосе задач.
 - Установите все прикладные программы, имеющиеся на установочном компакт-диске. (Обязательно установите видекодек)



Samsung Techwin уделяет особое внимание экологии на всех этапах производства с целью защиты окружающей среды от вредных воздействий и предпринимает различные меры для обеспечения своих клиентов экологически чистой продукцией. Маркировка Eco отражает желание компании Samsung Techwin создавать экологически чистые продукты и указывает на соответствие продукции Директиве EU RoHS (об ограничении использования некоторых вредных веществ в электронном и электрическом оборудовании).

• MEMO

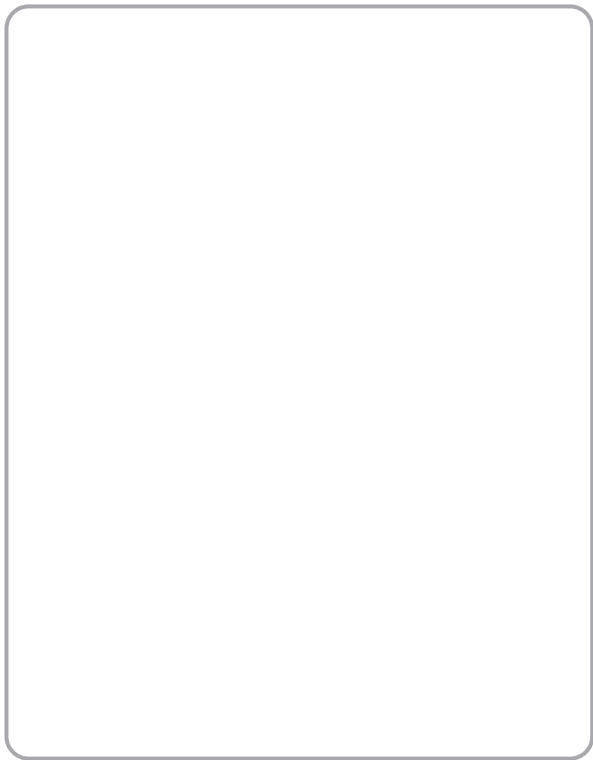

• MEMO

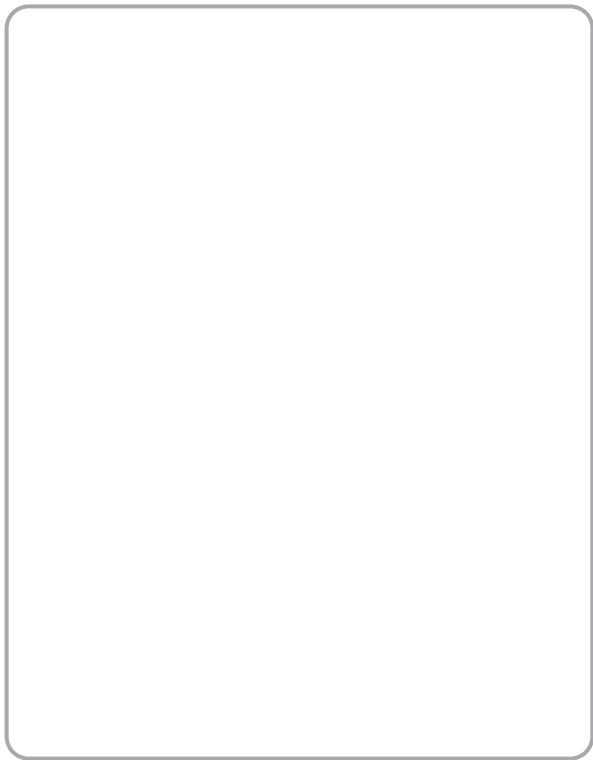

The Samsung logo, consisting of the word "SAMSUNG" in a bold, sans-serif font, is centered within a dark, horizontally-oriented oval.

SAMSUNG TECHWIN CO., LTD.

OPTICS & DIGITAL IMAGING DIVISION

145-3, SANGDAEWON 1-DONG, JUNGWONGU,

SUNGNAM-CITY, KYUNGKI-DO, KOREA

462-121

TEL : (82) 31-740-8086, 8088, 8090, 8092, 8099

FAX : (82) 31-740-8398

www.samsungcamera.com

SAMSUNG OPTO-ELECTRONICS AMERICA, INC.

HEADQUARTERS

40 SEAVIEW DRIVE, SECAUCUS,

NJ07094, U.S.A.

TEL : (1) 201-902-0347

FAX : (1) 201-902-9342

WESTERN REGIONAL OFFICE

18600 BROADWICK ST.,

RANCHO DOMINGUEZ, CA 90220, U.S.A.

TEL : (1) 310-900-5263/5264

FAX : (1) 310-537-1566

www.samsungcamerausa.com

SAMSUNG OPTO-ELECTRONICS FRANCE S.A.S.

TOUR MAINE MONTPARNASSE

33, AVENUE DE MARINE

75755, PARIS CEDEX 15, FRANCE

TEL : +33 (0)1 4279 2200

FAX : +33 (0)1 4320 4510

www.samsungphoto.fr

SAMSUNG OPTO-ELECTRONICS GmbH

ZENTRALE, KEINE REPARATUR

AM KRONBERGER HANG 6

D-65824 SCHWALBACH/TS, GERMANY

TEL: 49 (0) 6196 66 5303

FAX: 49 (0) 6196 66 5366

TECHNISCHE SERVICE HOTLINE:

00800 4526 3727

(nur kostenfrei für Anrufe aus Deutschland)

Die Adressen Ihrer Kundendienste sowie die

Garantiebestimmungen entnehmen Sie bitte aus dem

beiliegenden Falblatt (SAMSUNG INTERNATIONAL

WARRANTY CERTIFICATE)

INTERNET: www.samsungcameras.de

TIANJIN SAMSUNG OPTO-ELECTRONICS CO.,LTD.

7 PINGCHANG ROAD NANKAI DIST., TIANJIN

P.R.CHINA POST CODE : 300190

TEL : (86) 22-2761-4599

FAX : (86) 22-2769-7558

www.samsungcamera.com.cn

SAMSUNG OPTO-ELECTRONICS UK LIMITED

SAMSUNG HOUSE 1000 HILLSWOOD DRIVE

HILLSWOOD BUSINESS PARK

CHELTSEY KT16 OPS U.K.

TEL : 00800 12263727

(free for calls from UK only)

UK Service Hotline : 01932455320

www.samsungcamera.co.uk

RUSSIA INFORMATION CENTER

SAMSUNG ELECTRONICS

117545 ST. DOROZHNYA BUILDING 3,

KORPUS 6, ENTRANCE 2, MOSCOW, RUSSIA

TEL : (7) 095-363-1700

CALL FREE : (8) 800 200 0 400 (from Russia only)

www.samsungcamera.ru

Internet address - <http://www.samsungcamera.com>



The CE Mark is a Directive conformity mark of the European Community (EC)

6806-0056