

Руководство пользователя



SHOOT WOW!
SHARE NOW!



NX30

RUS Настоящее руководство пользователя содержит подробные инструкции по использованию камеры. Рекомендуется внимательно прочесть данное руководство.

Сведения об авторских правах

- Microsoft Windows и эмблема Windows — зарегистрированные торговые знаки Microsoft Corporation.
- Mac и Apple App Store — зарегистрированные торговые знаки Apple Corporation.
- Google Play Store — зарегистрированный торговый знак Google, Inc.
- Adobe, логотип Adobe, Photoshop и Lightroom являются зарегистрированными товарными знаками или товарными знаками Adobe Systems Incorporated в США или других странах.
- microSD™, microSDHC™ и microSDXC™ являются зарегистрированными товарными знаками SD Association.
- HDMI, эмблема HDMI и термин HDMI «High Definition Multimedia Interface» (мультимедийный интерфейс высокой четкости) — торговые знаки или зарегистрированные торговые знаки компании HDMI Licensing LLC.
- Wi-Fi®, логотип Wi-Fi CERTIFIED и логотип Wi-Fi являются зарегистрированными товарными знаками объединения Wi-Fi Alliance.
- Товарные знаки и торговые марки, упомянутые в данном руководстве, являются собственностью соответствующих владельцев.



- Если какие-либо функции камеры будут усовершенствованы, ее характеристики и содержание данного руководства могут быть изменены без предварительного уведомления.
- Запрещается повторное использование или распространение какой-либо части данного руководства без предварительного разрешения.
- Мы рекомендуем использовать камеру на территории той страны, где она приобретена.
- Используйте данную камеру с осторожностью и соблюдайте все законы и правила касательно ее использования.



Концепция PlanetFirst, согласно которой коммерческая деятельность должна осуществляться с учетом ее влияния на окружающую среду, свидетельствует о социальной ответственности компании Samsung Electronics и ее стремлении поддерживать экологическую стабильность.

Сведения о безопасности

Чтобы предотвратить опасные ситуации и эффективно использовать возможности камеры, всегда соблюдайте следующие рекомендации и меры предосторожности.



Предостережение — ситуации, которые могут привести к получению травмы вами или кем-либо из окружающих

Не разбирайте камеру и не пытайтесь ее отремонтировать самостоятельно.

Это может привести к повреждению камеры и риску поражения электрическим током.

Не используйте камеру вблизи легковоспламеняющихся и взрывоопасных газов и жидкостей.

Несоблюдение этого требования может привести к возникновению пожара или к взрыву.

Не помещайте легковоспламеняющиеся материалы внутрь камеры и не храните такие материалы вблизи камеры.

Это может привести к возникновению пожара или поражению электрическим током.

Не прикасайтесь к камере мокрыми руками.

Несоблюдение этого требования может привести к поражению электрическим током.

Берегите зрение людей и животных во время съемки.

Не используйте вспышку в непосредственной близости (менее 1 м) от людей и животных. Это может вызвать временное или необратимое повреждение зрения.

Храните камеру в месте, недоступном для маленьких детей и домашних животных.

Следите за тем, чтобы камера и ее аксессуары были недоступны для маленьких детей и животных. Мелкие детали могут стать причиной удушья или серьезной травмы, если их проглотить. Кроме того, опасность для здоровья могут представлять движущиеся детали и аксессуары.

Нельзя подвергать камеру продолжительному воздействию прямых солнечных лучей или высокой температуры.

Продолжительное воздействие солнца или экстремальных температур может вызвать необратимое повреждение внутренних компонентов камеры.

Не накрывайте камеру или зарядное устройство одеялом либо тканью.

Перегрев камеры может привести к ее повреждению или к возникновению пожара.

Не трогайте шнур питания и зарядное устройство во время грозы.

Несоблюдение этого требования может привести к поражению электрическим током.

В случае попадания в камеру жидкостей или инородных предметов немедленно отсоедините все источники питания (например, батарею или зарядное устройство), а затем обратитесь в сервисный центр Samsung.

Соблюдайте все правила, ограничивающие использование камеры в конкретных местах.

- Не используйте камеру вблизи других электронных приборов.
- Выключайте камеру в самолете. Камера может нарушить работу авиационного оборудования. Соблюдайте все правила авиаперелетов и выключайте камеру по требованию авиаперсонала.
- Выключайте камеру вблизи медицинского оборудования. Ваша камера может мешать работе медицинского оборудования в больницах и других медицинских учреждениях. Соблюдайте все правила и следуйте указаниям предупреждающих надписей и медицинского персонала.

Избегайте создания помех для кардиостимуляторов.

Во избежание радиопомех сохраняйте достаточную дистанцию между камерой и кардиостимуляторами, как рекомендуют производитель и исследовательские группы. При появлении малейших признаков помех работе кардиостимулятора или другого медицинского прибора немедленно выключите камеру и свяжитесь с производителем кардиостимулятора и медицинского прибора.



Предупреждение — ситуации, которые могут привести к повреждению камеры или другого оборудования

Если камера не будет использоваться в течение продолжительного времени, необходимо вынуть батарею.

Если этого не сделать, со временем она может протечь или подвергнуться коррозии, вызвав серьезное повреждение камеры.

Используйте только подлинные, рекомендованные производителем запасные литиево-ионные аккумуляторные батареи. Не допускайте повреждения и перегрева аккумуляторной батареи.

Использование неподлинных, поврежденных или перегретых батарей может привести к возникновению пожара или травмам.

Используйте только батареи, зарядные устройства, кабели и аксессуары, одобренные компанией Samsung.

- Использование иных батарей, зарядных устройств, кабелей или аксессуаров может привести к взрыву батарей, повреждению камеры или травмам.
- Компания Samsung не несет ответственности за повреждения и травмы, произошедшие в связи с использованием неодобренных батарей, зарядных устройств, кабелей или аксессуаров.

Аккумуляторные батареи следует использовать только по их прямому назначению.

Несоблюдение этого требования может привести к возникновению пожара или к поражению электрическим током.

Не касайтесь вспышки при ее срабатывании.

Вспышка при срабатывании сильно нагревается и может вызвать ожог.

При использовании сетевого адаптера выключайте камеру, прежде чем отключить сетевой адаптер.

Несоблюдение этого требования может привести к возникновению пожара или к поражению электрическим током.

Отключите зарядное устройство от розетки, если оно не используется.

Несоблюдение этого требования может привести к возникновению пожара или к поражению электрическим током.

Не используйте для зарядки аккумулятора шнур питания, если он или его вилка повреждены, и не вставляйте вилку в плохо закрепленную розетку.

Это может привести к возникновению пожара или поражению электрическим током.

Не допускайте соприкосновения сетевого адаптера с контактами аккумуляторной батареи.

Это может привести к возникновению пожара или поражению электрическим током.

Не роняйте камеру и не подвергайте ее чрезмерному воздействию.

Это может привести к повреждениям экрана или внешних либо внутренних компонентов камеры.

При подключении кабелей, а также при установке аккумулятора и карты памяти соблюдайте осторожность.

Приложение чрезмерных усилий, неправильное подключение кабелей, неверная установка батареи или карты памяти могут привести к повреждению портов, разъемов и аксессуаров.

Храните карты с магнитными полосами вдали от камеры.

Хранящаяся на карте информация может быть повреждена или удалена.

Не используйте неисправные батареи и карты памяти.

Несоблюдение этого требования может привести к поражению электрическим током, неисправности камеры или возникновению пожара.

Не храните камеру рядом с источниками магнитных полей.

Это может вызвать неполадки в работе камеры.

Не используйте камеру, если экран поврежден.

Если разбито стекло или повреждена акриловая краска компонентов камеры, обратитесь в сервисный центр Samsung для ее ремонта.

Проверьте исправность камеры перед использованием.

Изготовитель не несет ответственности за утрату файлов или ущерб, вызванный неполадками в работе камеры или ее неправильным использованием.

К камере необходимо подключать маленький разъем USB-кабеля.

Обратное подключение кабеля может привести к повреждению файлов. Изготовитель не несет ответственности за потерю данных.

Не располагайте объектив в зоне прямого воздействия солнечных лучей.

Их воздействие может нарушить цветопередачу сенсора или вызвать иные неполадки.

Если камера перегрелась, извлеките батарею и дайте ей остыть.

- При продолжительном использовании камеры ее внутренняя температура может повыситься, что приведет к перегреву батареи. Если камера прекратила работу, извлеките аккумуляторную батарею и дайте ей остыть.
- Нагрев внутренних компонентов камеры может привести к возникновению шумов на снимках. Это нормальное явление, не отражающееся на общем состоянии и работе камеры.

Не используйте камеру вблизи других электронных приборов.

Камера излучает радиочастотные сигналы, которые могут помешать работе неэкранированных или плохо экранированных электронных устройств, таких как кардиостимуляторы, слуховые аппараты, медицинские приборы, а также бытовая и автомобильная электронная аппаратура. При возникновении помех работе электронного оборудования проконсультируйтесь с его производителем. Во избежание нежелательных помех используйте только одобренные компанией Samsung устройства и аксессуары.

При использовании камеры держите ее в нормальном положении.





Не прикасайтесь к внутренней антенне камеры.

Передача данных и ваша ответственность

- При передаче данных по беспроводной сети (WLAN) может произойти их утечка, поэтому избегайте передачи конфиденциальных данных в общественных местах или по открытой сети.
- Производитель камеры не несет ответственности за передачу любых данных, нарушающих законы об охране авторских прав, товарных знаков и интеллектуальной собственности или нормы общественного правопорядка.

Обозначения, используемые в данном руководстве

Значки, используемые в данном руководстве

Значок	Функция
	Дополнительные сведения
	Меры предосторожности
[]	Кнопки камеры. Например, [MENU] означает кнопку меню.
()	Номер страницы с необходимой информацией
→	Порядок, в котором должны быть выбраны параметры и пункты меню для выполнения какого-либо действия. Например, текст «Нажмите значок  → Качество » означает, что надо нажать значок  и выбрать пункт Качество .
*	Пояснение

Обозначения режимов

Режим	Обозначение
Интеллектуальный режим	
Программный	P
Приоритет диафрагмы	A
Приоритет выдержки	S
Ручной	M
Пользовательский 1	C1
Пользовательский 2	C2
Приоритет объектива	
Smart	
Беспроводная сеть	Wi-Fi

Содержание

Советы

Основные правила съемки

Поза при съемке.....	13
Положение камеры.....	13
Съемка стоя.....	13
Съемка в приседе.....	14
Дисплей.....	14
Нижний ракурс.....	15
Верхний ракурс.....	15
Диафрагма.....	16
Значение диафрагмы и глубина резкости.....	17
Выдержка.....	18
Светочувствительность ISO.....	19
Влияние светочувствительности ISO, а также значений выдержки и диафрагмы на экспозицию.....	20
Взаимосвязь между фокусным расстоянием, углом изображения и перспективой.....	21
Глубина резкости.....	22
Управление эффектами вне фокуса.....	22
Предпросмотр глубины резкости.....	24
Композиция.....	24
Правило третей.....	24
Фотографии с двумя объектами.....	25
Вспышка.....	26
Ведущее число вспышки.....	26
Съемка в отраженном свете.....	27

Глава 1

Моя камера

Начало работы.....	29
Комплект поставки.....	29
Расположение элементов камеры.....	30
Регулировка ракурса видоискателя и диоптра.....	33
Кнопка DIRECT LINK.....	33
Установка аккумуляторной батареи и карты памяти.....	34
Извлечение аккумуляторной батареи и карты памяти.....	34
Адаптер карты памяти.....	34
Зарядка аккумуляторной батареи и включение камеры.....	35
Зарядка батареи.....	35
Включение камеры.....	35
Подготовка камеры к работе.....	36
Выбор функций (параметров).....	38
Выбор с помощью кнопок.....	38
Выбор с помощью касаний.....	38
Функция MENU	39
Пример: установка размера снимка в режиме P	39
Панель Smart.....	40
Пример: регулировка экспозиции в режиме P	40
Использование iFn.....	41
Функция iFn Standard.....	42
Функция iFn Plus.....	44

Значки на дисплее	45
В режиме съемки.....	45
Фотосъемка.....	45
Видеозапись.....	46
Об уровнемере.....	46
В режиме просмотра.....	47
Просмотр снимков.....	47
Просмотр видеозаписей.....	47
Изменение параметров отображения информации.....	48
Переход к панели уведомлений.....	48
Объективы	49
Внешний вид объектива.....	49
Блокировка или разблокировка объектива.....	50
Метки объектива.....	52
Аксессуары	53
Внешний вид вспышки.....	53
Установка внешней вспышки.....	54
Режимы съемки	55
AUTO Интеллектуальный режим.....	55
P Программный режим.....	57
Изменение программы.....	58
Минимальная выдержка.....	58
A Режим приоритета диафрагмы.....	59
S Режим приоритета выдержки.....	60
M Ручной режим.....	61
Режим компоновки кадра.....	61
Выдержка от руки.....	62
C1 C2 Пользовательский режим.....	63
Сохранение пользовательского режима.....	63
Выбор пользовательского режима.....	63
Удаление пользовательского режима.....	64

<i>i</i> Режим приоритета объектива.....	64
S Режим Smart.....	66
Режим «Лучшее лицо».....	68
Панорамная съемка.....	69
Съемка прыжков.....	71
Запись видео.....	72
Режим 3D.....	73
Доступные функции в режиме съемки.....	75

Глава 2

Функции съемки

Размер и разрешение	77
Размер фото.....	77
Качество.....	78
Светочувствительность ISO	79
Цвета OLED	80
Баланс белого	81
Изменение предустановленных параметров баланса белого.....	82
Мастер снимков (фотостили)	83
Режим АФ	84
Покадровый АФ.....	85
Непрерывная АФ.....	85
Ручная фокусировка.....	86

Область АФ	87	Вспышка	101
Автофокус по выбору.....	87	Подавление эффекта «красных глаз».....	102
Матричная автофокусировка.....	88	Встроенная вспышка.....	102
АФ по лицу.....	88	Регулировка интенсивности вспышки.....	103
АФ автопортрета.....	89	Настройки вспышки.....	104
Сенсорный автофокус	90	Настройка внешней вспышки.....	104
Сенсорный автофокус.....	90	Настройка функции беспроводной синхронизации для встроенной или внешней вспышек.....	105
Точка АФ.....	90	Экспозамер	106
Следящий автофокус.....	90	Матричный.....	106
Съемка в одно касание.....	91	Центровзвешенный.....	107
Помощь РФ	92	Точечный.....	107
Помощь РФ.....	92	Измерение экспозиции области фокусировки.....	108
Максимальная фокусировка.....	93	Динамический диапазон	109
DMF (ручная фокусировка напрямую).....	93	Автофильтр	110
Настройка чувствительности DMF.....	93	Коррекция экспозиции	111
Оптическая стабилизация изображения (OIS)	94	Просмотр руководства по засветке.....	111
Тип съемки	95	Блокировка экспозиции/фокуса	112
Покадровая.....	96	Разделение экспозиции/фокуса	113
Непрерывная.....	96	Функции видео	114
Серийная.....	97	Разрешение видео.....	114
Таймер.....	97	Качество видео.....	114
Автоматический брекетинг экспозиции (Автоматическая эксповилка).....	98	Мульти-движение.....	115
Брекетинг баланса белого (Эксповилка баланса белого).....	98	DIS (оптическая стабилизация изображения).....	115
Брекетинг мастера снимков (Брекетинг МС).....	99	Затемнение.....	116
Брекетинг глубины резкости.....	99	Звукозапись.....	116
Настройки брекетинга.....	99	Компенсация шума ветра.....	116
Интервальная съемка	100	Уровень сигнала с микрофона.....	117

Глава 3

Просмотр и редактирование

Поиск и организация файлов	119
Просмотр снимков	119
Просмотр миниатюр изображений	119
Просмотр файлов по категориям	120
Просмотр файлов в виде папки.....	121
Защита файлов.....	122
Блокировка и разблокировка всех файлов.....	122
Удаление файлов	123
Удаление одного файла	123
Удаление нескольких файлов	123
Удаление всех файлов	123
Просмотр снимков	124
Увеличение снимка	124
Просмотр слайд-шоу	124
Просмотр руководства по засветке.....	125
Просмотр снимков с интервалом.....	125
Автоповорот	125
Просмотр видеозаписей	126
Перемотка видеозаписи вперед или назад	126
Регулировка яркости видеозаписи.....	127
Регулировка громкости видеозаписи	127
Обрезка видео во время просмотра.....	128
Захват изображения при просмотре видео.....	128

Редактирование снимков	129
Кадрирование снимка	129
Поворот снимка	130
Изменение размера снимков	130
Настройка снимков.....	131
Ретушь лиц	132
Устранение эффекта «красных глаз»	132
Применение эффектов автофильтра.....	133

Глава 4

Беспроводная сеть (WLAN)

Подключение к сети WLAN и ее настройка	135
Автоматическое подключение к WLAN.....	135
Настройка параметров сети	136
Настройка IP-адреса вручную.....	136
Использование браузера входа в систему	137
Советы по подключению к сети.....	138
Ввод текста	139
Функция NFC (Tag & Go)	140
Функции NFC в режиме съемки.....	140
Функции NFC в режиме просмотра (Photo Beam)	140
Функции NFC в режиме Wi-Fi	140

Автоматическое сохранение файлов на смартфон	141
Отправка снимков или видеозаписей на смартфон.....	143
Удаленный спуск затвора камеры с помощью смартфона	145
Функция Baby Monitor	147
Регулировка уровня шума для подачи оповещений.....	148
Функция автокопирования для отправки снимков и видео	149
Установка программы для функции автокопирования.....	149
Сохранение снимков и видео на компьютере.....	149
Отправка снимков и видео по электронной почте.....	151
Настройка параметров отправки файлов по электронной	
почте	151
Хранение данных.....	151
Настройка пароля почтового ящика	152
Изменение пароля почтового ящика.....	153
Отправка снимков и видео по электронной почте	153
Использование служб обмена файлами и видеозаписями	155
Переход к службе обмена файлами	155
Отправка снимков или видео.....	156
Отправка файлов в хранилище Samsung Link.....	157
Отправка снимков в интерактивное хранилище или на	
зарегистрированные устройства	157
Просмотр снимков или видеозаписей на устройствах с	
поддержкой Samsung Link.....	158

Глава 5

Меню настроек камеры

Настройки пользователя	161
Управление пользовательским режимом	161
Настройка ISO	161
Шаг ISO.....	161
Автоматический диапазон ISO.....	161
Подавление шумов (ПШ)	161
Настройки брекетинга.....	162
DMF (ручная фокусировка напрямую)	162
Чувствительность DMF	162
Цветовое пространство	163
Исправление искажений	164
Сенсорное управление	164
Параметры iFn	164
Пользовательские настройки	165
Задание функций кнопки.....	166
NFC в реальном времени	167
Размер изображения Mobile Link/NFC.....	167
Выбор дисплея	167
Линия сетки.....	167
Подсветка автофокуса	168
E-Shutter.....	168
Настройки скорости кнопок объектива.....	168
Настройка	169

Глава 6

Подключение к внешним устройствам

Просмотр файлов на экране телевизора (HD или 3D)	174
Просмотр файлов на HD-телевизоре.....	174
Просмотр файлов на экране 3D-телевизора.....	175
Перенос файлов на компьютер	176
Перенос файлов на компьютер с ОС Windows	176
Подключение камеры как съемного диска	176
Отсоединение камеры (для ОС Windows XP).....	177
Перенос файлов на компьютер под управлением Mac OS	177
Работа с программами на компьютере	179
Установка программ с прилагаемого компакт-диска.....	179
Доступные программы при использовании i-Launcher	179
Программа i-Launcher	180
Требования к системе для ОС Windows.....	180
Требования к системе для Mac OS	180
Запуск программы i-Launcher	180
Обновление прошивки.....	181
Загрузка программы PC Auto Backup	181
Установка Adobe Photoshop Lightroom	181
Использование Adobe Photoshop Lightroom.....	181

Глава 7

Приложение

Сообщения об ошибках	183
Обслуживание камеры.....	184

Очистка камеры.....	184
Объектив и дисплей камеры	184
Сенсор.....	184
Корпус камеры.....	184
Использование и хранение камеры.....	185
Места, не подходящие для использования и хранения камеры	185
Использование камеры на пляже или на берегу водоема.....	185
Длительное хранение.....	185
Меры предосторожности при использовании камеры в местах с повышенной влажностью.....	186
Прочие меры предосторожности.....	186
Карта памяти	187
Поддерживаемая карта памяти	187
Вместимость карты памяти	188
Правила использования карт памяти	190
О батарее	191
Технические характеристики батареи	191
Время работы от аккумулятора	192
Сообщение «Батарея разряжена».....	192
Памятка по использованию аккумулятора.....	192
Меры предосторожности при использовании батареи.....	193
Примечания относительно зарядки аккумуляторной батареи	193
Памятка по зарядке с помощью подключения к компьютеру.....	194
Обращайтесь с батареей и зарядным устройством осторожно, соблюдайте правила их утилизации.....	194
Обновление прошивки	195
Перед обращением в сервисный центр.....	196
Технические характеристики камеры	199
Глоссарий.....	204
Дополнительные аксессуары.....	210
Индекс.....	211

Основные правила съемки

Поза при съемке

Правильная поза для стабилизации камеры — неперенное условие хороших снимков. Даже при правильном захвате камеры неверная поза может вызвать ее дрожание. Встаньте прямо и не двигайтесь, чтобы обеспечить устойчивую опору для камеры. При съемке с длительной выдержкой задержите дыхание, чтобы по возможности не шевелиться.

Положение камеры

Держите камеру правой рукой, поместив указательный палец на кнопку затвора.левой рукой поддерживайте камеру под объективом.

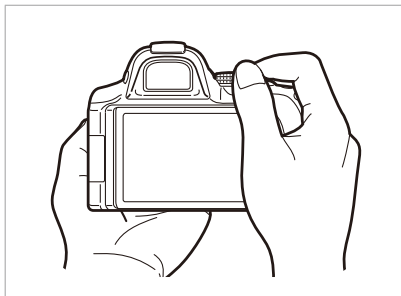
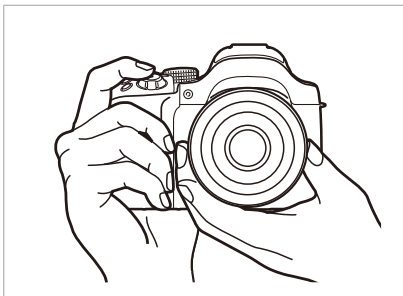

Съемка стоя

Скомпонуйте кадр и стойте прямо, при этом ноги должны находиться примерно на ширине плеч, локти — опущены.

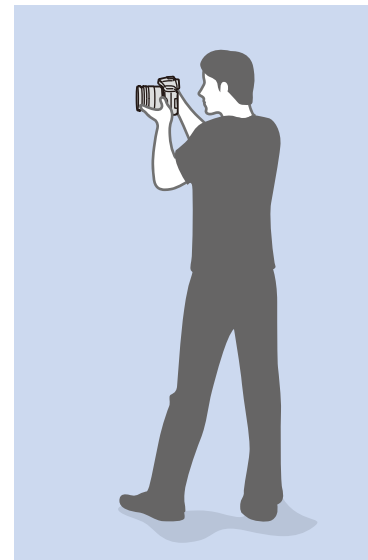

Съемка в приседе

Скомпонуйте кадр и займите устойчивое положение, встав на одно колено.



Дисплей

Откиньте дисплей на 180° и поверните его вверх или вниз для высокой или низкой точки съемки либо съемки автопортрета (A). Вращение дисплея ограничено: 90° вниз и 180° вверх (B). Также можно повернуть дисплей на 180° вверх и закрыть его (C).

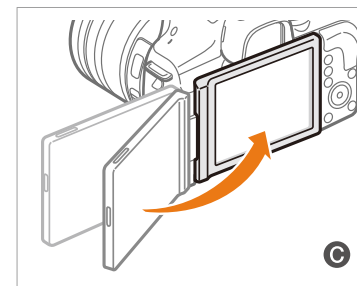
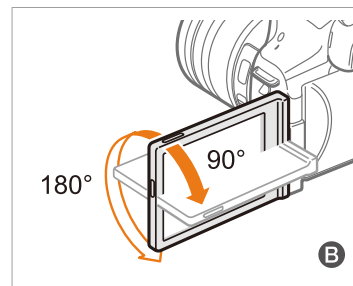
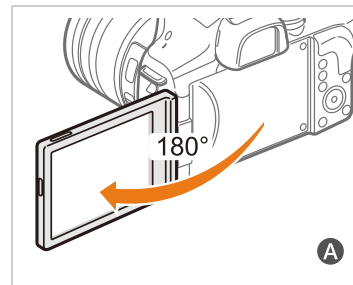

- Если камера не используется, закрывайте дисплей.
- Наклон дисплея допускается только в пределах указанных углов. Несоблюдение этого требования может стать причиной повреждения камеры.
- Используйте функции Wi-Fi, если дисплей настроен, как показано на иллюстрациях A и C.

Нижний ракурс

При съемке снизу камера располагается ниже уровня глаз и направляется вверх на объект съемки.

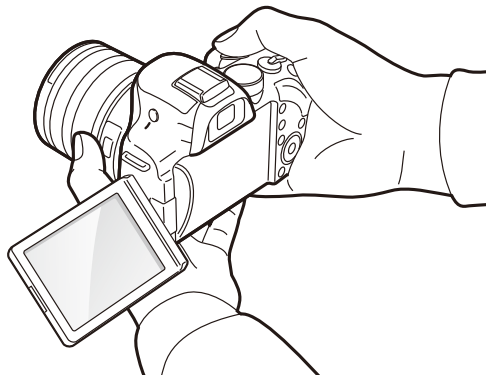

Верхний ракурс

При съемке сверху камера располагается выше уровня глаз и направляется вниз на объект съемки.

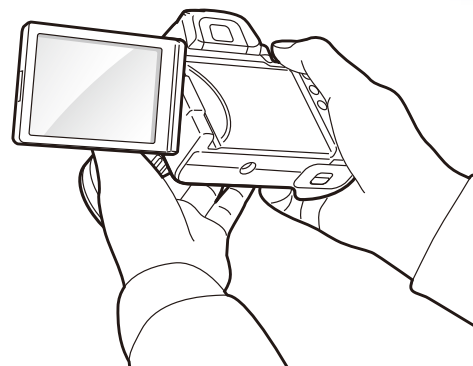

Диафрагма

Диафрагма входит в число трех определяющих факторов для экспозиции. Корпус диафрагмы состоит из тонких металлических пластин, которые открываются и закрываются, пропуская свет через диафрагму в объектив камеры. Размер диафрагмы отвечает за количество света: чем больше диафрагма, тем больше света на снимке, и наоборот.

Размеры диафрагмы



Узкая диафрагма



Широкая диафрагма

Величина диафрагмы характеризуется числовым значением, называемым «диафрагменным числом». Диафрагменное число — это отношение фокусного расстояния к диаметру объектива. Например, если у объектива с фокусным расстоянием 50 мм диафрагменное число равно F2, то диаметр диафрагмы равен 25 мм ($50 \text{ мм} / 2 \text{ мм} = F2$). Чем меньше диафрагменное число, тем больше размер диафрагмы.

Отверстие в диафрагме определяет экспозиционное число (EV). Повышение экспозиционного числа (+1 EV) удваивает количество поступающего света. Понижение экспозиционного числа (-1 EV) вдвое уменьшает количество поступающего света. Для тонкой настройки количества поступающего света служит функция коррекции экспозиции: подразделение значений экспозиции на 1/2, 1/3 EV и т. д.

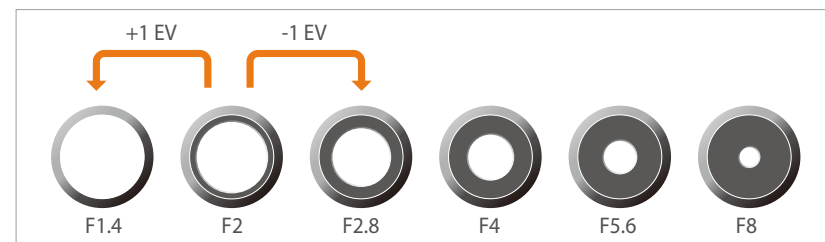

Шаги экспозиционного числа

Значение диафрагмы и глубина резкости

Регулируя диафрагму, можно повысить или понизить резкость фона снимка. Это связано с глубиной резкости (ГРИП), которая может быть малой или большой.



Снимок с большой глубиной резкости



Снимок с малой глубиной резкости



Корпус диафрагмы содержит несколько лепестков. Эти синхроннодвигающиеся лепестки влияют на количество света, попадающее в объектив через центральное отверстие диафрагмы. Число лепестков также влияет на форму источников света при съемке ночью. Если в диафрагме четное число лепестков, свет делится на равное число секций. Если оно нечетное, то число секций вдвое превышает число лепестков.

Например, в диафрагме с 8 лепестками свет делится на 8 секций, а в диафрагме с 7 лепестками — на 14 секций.



7 лепестков

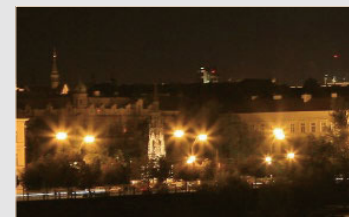

8 лепестков

Выдержка

Выдержка определяет время на открытие и закрытие затвора. Это позволяет контролировать количество света, проходящего через диафрагму к сенсору.

Обычно выдержку можно изменять вручную. Выдержка (пропорциональна «величине экспозиции», EV) меняется через некоторый интервал времени, например, (EV): оно обозначается интервалами 1 с., 1/2 с., 1/4 с., 1/8 с., 1/15 с., 1/1 000 с., 1/2 000 с. и т. д.

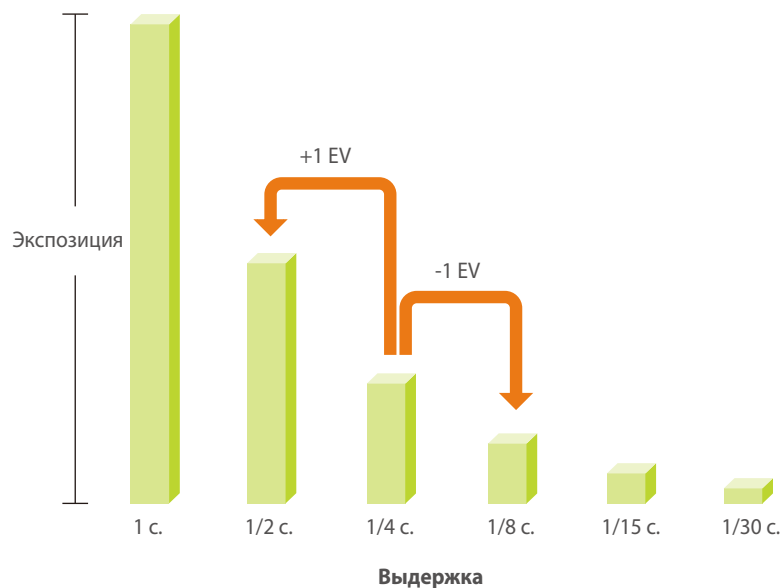

Таким образом, чем меньше выдержка, тем меньше света попадает в объектив. Соответственно, чем больше выдержка, тем больше света попадает в объектив.

На фотографиях ниже показано, что при длительной выдержке свет дольше проникает в камеру. Это позволяет добавить эффект размытия к движущимся объектам. В противоположность этому короткая выдержка оставляет меньше времени для проникновения света, и на снимке лучше запечатлеваются объекты в движении.

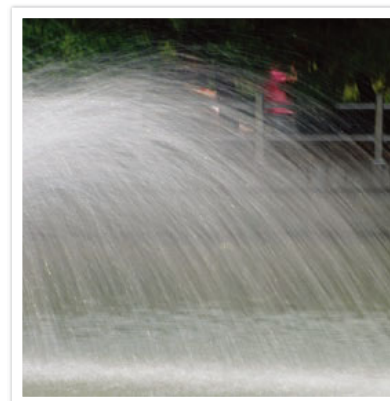

0,8 с.



0,004 с.

Светочувствительность ISO

Экспозиция изображения определяется светочувствительностью камеры. Светочувствительность основывается на международных стандартах, устанавливающих требования к пленкам (стандарты ISO). В цифровых камерах аналогичная шкала применяется для характеристики цифровых средств фиксации изображений.

Светочувствительность ISO удваивается с удвоением числа. Например, параметр светочувствительности ISO 200 позволяет выполнять съемку на скорости, вдвое превышающей скорость съемки при значении светочувствительности ISO 100. Однако более высокие значения ISO могут вызывать «шум»: появляются рябь и другие нежелательные эффекты. Общее правило: чтобы снизить уровень шума на снимках, лучше использовать низкую настройку ISO во всех случаях, кроме съемки в затемненных условиях или ночью.



Изменение качества и яркости с учетом светочувствительности ISO

Поскольку низкая светочувствительность ISO означает пониженную чувствительность камеры к свету, для оптимальной экспозиции потребуется хорошее освещение. При низкой светочувствительности ISO следует увеличить отверстие диафрагмы или выдержку, чтобы в камеру попадало больше света. Например, в яркий солнечный день для низкой светочувствительности ISO не требуется длительная выдержка. Однако в темном месте или в ночных условиях низкая светочувствительность ISO приведет к размытости снимка. В связи с этим рекомендуется немного повысить светочувствительность ISO.



Снимок, сделанный со штатива, с высокой светочувствительностью ISO



Размытый снимок с низкой светочувствительностью ISO

Влияние светочувствительности ISO, а также значений выдержки и диафрагмы на экспозицию

Светочувствительность ISO, значения выдержки и диафрагмы тесно взаимосвязаны. Настройка диафрагмы регулирует размер отверстия, который определяет количество света, поступающего в объектив, а выдержка определяет время, в течение которого свет поступает в камеру. Светочувствительность ISO — это мера чувствительности фотоматериала к свету. Все эти три аспекта образуют «треугольник» экспозиции.

Чтобы количество света, проходящего в объектив, оставалось неизменным, можно компенсировать изменение выдержки, значения диафрагмы или светочувствительности ISO настройкой остальных параметров из этого «треугольника». При этом, однако, можно добиться разных результатов. Так, отрегулировав надлежащим образом выдержку, можно запечатлеть объекты в движении; настройка диафрагмы позволяет изменять глубину резкости, а настройка светочувствительности ISO влияет на зернистость снимка.

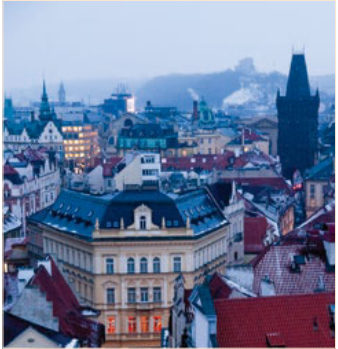
	Настройки	Результаты
Значение диафрагмы	<p>Шире диафрагма = больше света</p> <p>Уже диафрагма = меньше света</p>	 <p>Шире = малая глубина резкости Уже = большая глубина резкости</p>

	Настройки	Результаты
Выдержка	<p>Короткая выдержка = меньше света</p> <p>Длительная выдержка = больше света</p>	 <p>Маленькая = четкий снимок Большая = размытый снимок</p>
Светочувствительность ISO	<p>Выше значение ISO = больше чувствительность к свету</p> <p>Ниже значение ISO = меньше чувствительность к свету</p>	 <p>Высокая = большая зернистость Низкая = меньшая зернистость</p>

Взаимосвязь между фокусным расстоянием, углом изображения и перспективой

Фокусное расстояние измеряется в миллиметрах и представляет собой расстояние между центром объектива и фокальной точкой. Этот параметр влияет на перспективу и угол поля зрения объектива. При малом фокусном расстоянии угол поля зрения широкий, и в кадре поместится больше объектов. При большом фокусном расстоянии угол поля зрения узкий, и можно снимать отдаленные объекты.

Малое фокусное расстояние

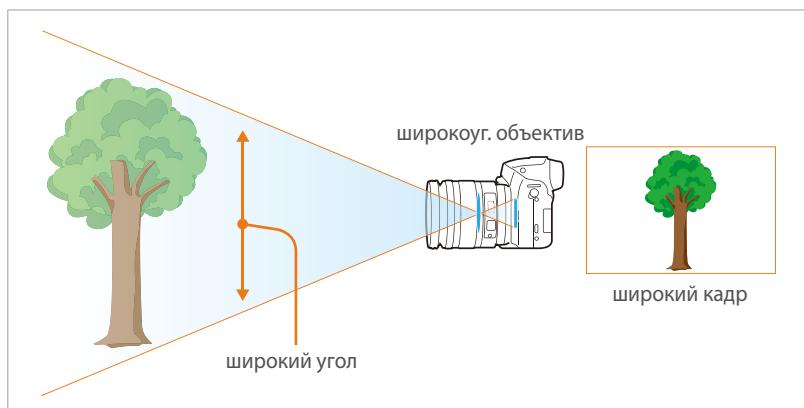

Большое фокусное расстояние

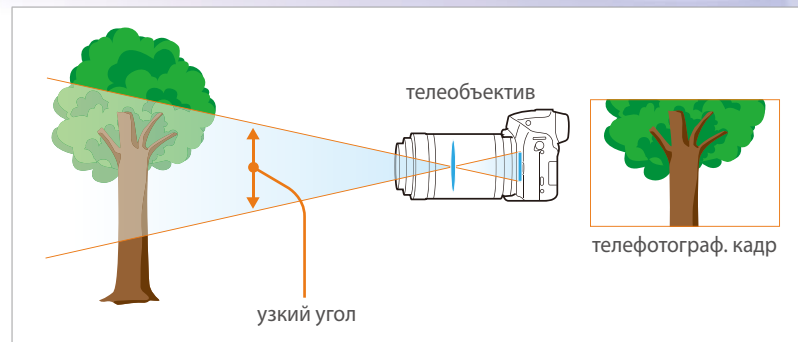

Посмотрите на нижеприведенные снимки и сравните изменения.



Обычно объектив с широким углом зрения подходит для съемки пейзажей, а объектив с узким — для съемки спортивных мероприятий или портретов.

Глубина резкости

Наибольший интерес вызывают портреты или натюрморты с размытым фоном, позволяющим выделить объект съемки. В зависимости от размера области фокусировки снимки могут быть четкими или размытыми. В таких случаях говорят соответственно о большой или малой глубине резкости.

Глубиной резкости называют область вокруг объекта съемки, в которой изображение остается четким. Малая глубина резкости является признаком узкой области фокусировки, а большая — широкой.

На снимках с малой глубиной резкости четко выделен основной объект съемки, а остальные выглядят размытыми. Для получения таких снимков используется телескопический объектив или малое значение диафрагмы. Напротив, на снимках с большой глубиной резкости все объекты четкие. Для получения таких снимков используются широкоугольный объектив или большое значение диафрагмы.

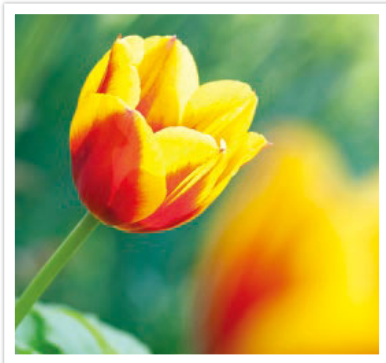

Малая глубина резкости

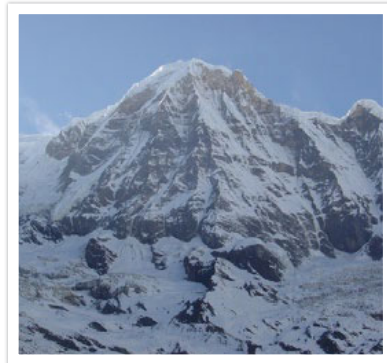

Большая глубина резкости

Управление эффектами вне фокуса

Глубина резкости зависит от значения диафрагмы

Чем шире диафрагма (то есть чем ниже ее значение), тем ниже и глубина резкости. При одинаковом фокусном расстоянии более низкое значение диафрагмы приводит к получению снимка с низкой глубиной резкости.



55 мм F5.7



55 мм F22

Глубина резкости зависит от фокусного расстояния

Чем больше фокусное расстояние, тем ниже глубина резкости. Телеобъектив с увеличенным фокусным расстоянием больше подходит для снимков с низкой глубиной резкости, чем широкоугольный объектив с коротким фокусным расстоянием.

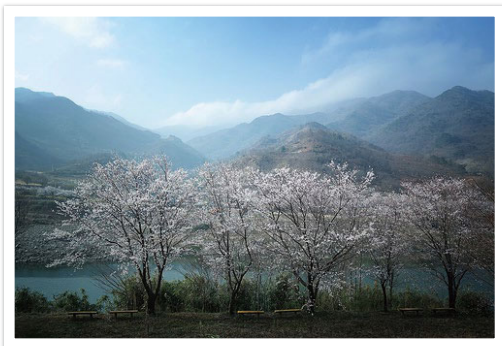

Снимок, сделанный с использованием широкоугольного объектива 18 мм

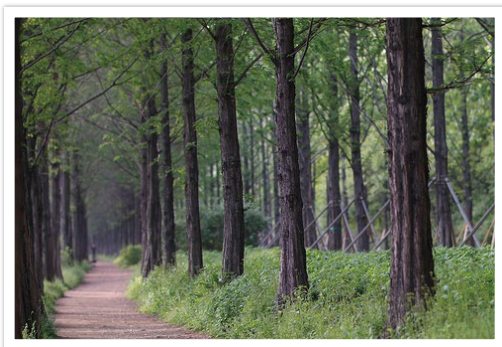

Снимок, сделанный с использованием телескопического объектива 100 мм

Глубина резкости зависит от расстояния между объектом и камерой

Чем короче это расстояние, тем ниже глубина резкости. Поэтому при съемке близко к объекту глубина резкости снимка будет ниже.

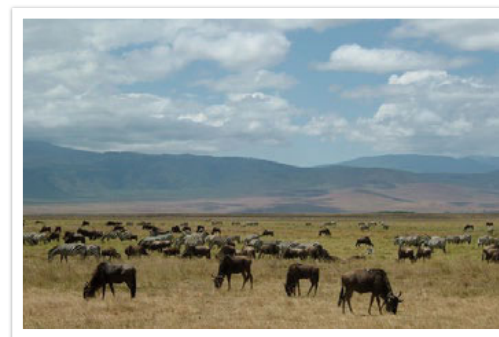

Снимок, сделанный с использованием телескопического объектива 100 мм



Снимок с близкого расстояния

Предпросмотр глубины резкости

Нажав кнопку [**Предпросмотр глубины резкости**], можно заранее узнать, как будет выглядеть снимок. Камера отрегулирует диафрагму с учетом предварительно заданных параметров, и результат появится на экране. Назначьте кнопке предпросмотра глубины резкости функцию **Оптический просмотр** (стр. 166).

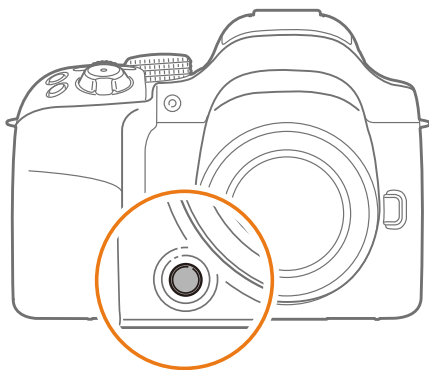

Композиция

Возможность запечатлеть в кадре красоту мира поистине окрыляет и захватывает. Но как бы ни был прекрасен мир, неудачная композиция не сможет передать его красоту.

В композиции очень важно расставить приоритеты.

В фотографии термин «композиция» означает размещение объектов на снимке. Чтобы правильно выстроить композицию, в большинстве случаев достаточно следовать правилу третей.

Правило третей

По правилу третей следует мысленно разделить высоту и ширину изображения на три равные части.

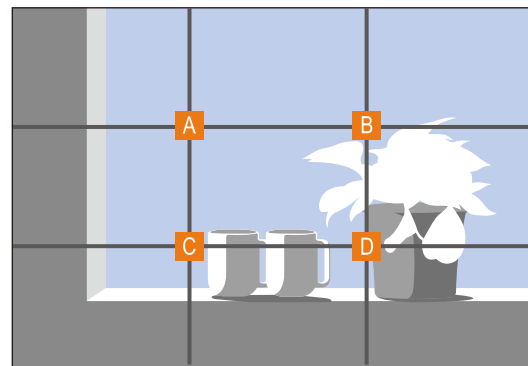

Чтобы объект съемки выделялся наилучшим образом, он должен находиться в одном из углов центрального прямоугольника.

Помните правило третей, и композиции ваших снимков будут всегда стабильны и привлекательны. Ниже приводится ряд примеров.

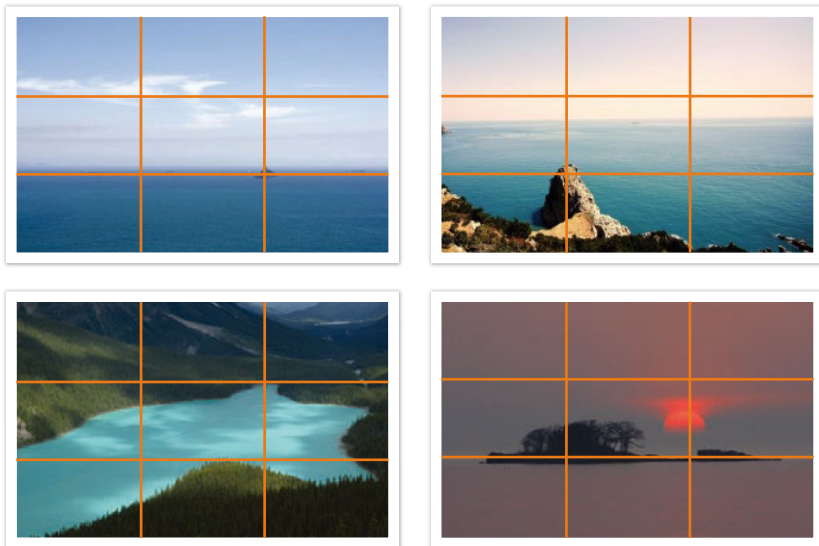

Фотографии с двумя объектами

Если объект съемки находится в углу снимка, композиция будет несбалансированной. Для стабилизации снимка можно включить в кадр второй объект в противоположном углу — это поможет сбалансировать снимок.



Нестабильный



Стабильный

При пейзажной съемке горизонт в центре снимка делает композицию несбалансированной. Скомпонуйте кадр так, чтобы горизонт находился ниже или выше.



Нестабильный



Стабильный

Вспышка

Свет — это один из самых важных компонентов фотографии. Разумеется, невозможно всегда выполнять съемку в условиях достаточного освещения. С помощью вспышки можно настраивать параметры освещения и создавать различные эффекты.

Вспышка, также называемая «строб» или «лампа-вспышка», помогает создать соответствующую экспозицию в условиях недостаточного освещения. Кроме того, она полезна в условиях чрезмерного освещения. Например, с ее помощью можно компенсировать экспозицию тени объекта съемки или четко зафиксировать объект и фон при контрольном свете.



До коррекции

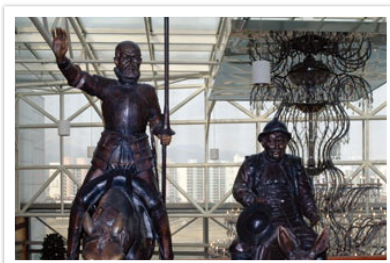

После коррекции

Ведущее число вспышки

В номере модели вспышки указана ее мощность, а максимальное количество создаваемого ею света выражается ведущим числом. Чем это число больше, тем больше света дает вспышка. Ведущее число рассчитывается как расстояние от вспышки до объекта съемки, помноженное на значение диафрагмы при значении светочувствительности ISO 100.

Ведущее число = Расстояние от вспышки до объекта съемки X Значение диафрагмы

Значение диафрагмы = Ведущее число / Расстояние от вспышки до объекта съемки

Расстояние от вспышки до объекта съемки = Ведущее число / Значение диафрагмы

Таким образом, зная ведущее число вспышки, можно рассчитать оптимальное расстояние от нее до объекта съемки при ручной настройке. Например, если ведущее число вспышки равно 20, а расстояние — 4 м, то оптимальное значение диафрагмы составит F5.0.

Съемка в отраженном свете

Съемка в отраженном свете — это тип съемки, когда вспышка направлена на потолок или стены, а свет отражается от них и равномерно освещает объект съемки. Обычно снимки, сделанные со вспышкой, кажутся неестественными, а объекты съемки отбрасывают тень. Объекты при съемке в отраженном свете тени не отбрасывают и выглядят естественно благодаря равномерному распределению света.

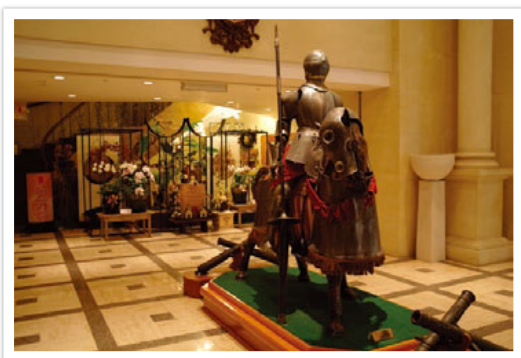

Глава 1

Моя камера

В этой главе дано описание внешнего вида камеры, значков на дисплее, объективов, дополнительных аксессуаров и основных функций.

Начало работы

Комплект поставки

При распаковке камеры убедитесь в наличии следующих компонентов.

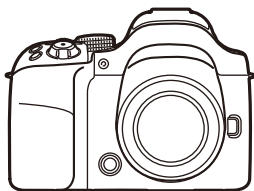

Камера
(включая крышку корпуса и крышку
«горячего башмака»)

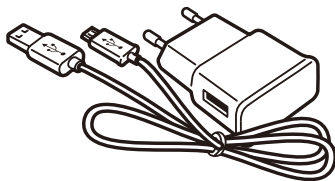

Сетевой адаптер/USB-кабель

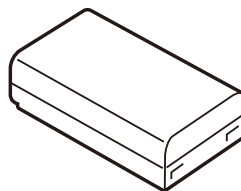

Аккумуляторная батарея

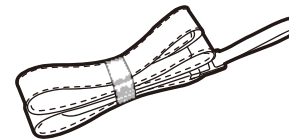

Ремешок

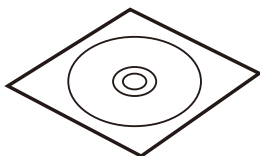

CD-диск с программным
обеспечением
(содержит руководство
пользователя)

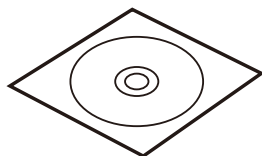

DVD-диск с программой Adobe
Photoshop Lightroom

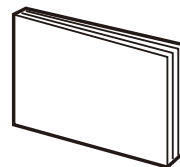

Краткое руководство

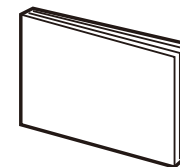

Краткое справочное руководство



- Внешний вид реальных компонентов может отличаться от показанного на иллюстрациях.
- Дополнительные аксессуары можно приобрести в розничных точках продаж или в сервисном центре Samsung. Компания Samsung не несет ответственности за повреждения, полученные в результате использования неодобренных аксессуаров. Дополнительные сведения об аксессуарах см. на стр. 210.

Расположение элементов камеры

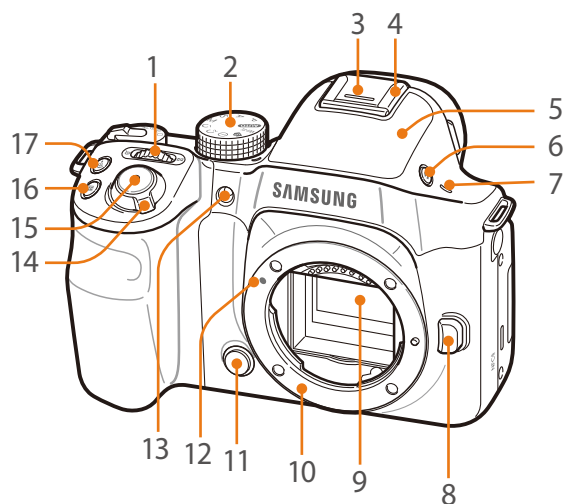

Номер	Элемент
1	Диск управления <ul style="list-style-type: none"> • На экране меню: переход к нужному пункту меню. • На панели Smart: изменение выбранного параметра. • В режиме съемки: настройка значений диафрагмы или выдержки в некоторых режимах съемки, а также изменение размера области фокусировки. • В режиме просмотра: просмотр миниатюр либо увеличение или уменьшение фрагмента снимка. Открытие или закрытие папок с файлами непрерывной или серийной съемки в режиме просмотра. Перемотка видеозаписи вперед или назад.
2	Диск режимов <ul style="list-style-type: none"> • AUTO: Интеллектуальный режим (стр. 55) • P: Программный режим (стр. 57) • A: Режим приоритета диафрагмы (стр. 59) • S: Режим приоритета выдержки (стр. 60) • M: Ручной режим (стр. 61) • C1: Пользовательский режим 1 (стр. 63) • C2: Пользовательский режим 2 (стр. 63) • i: Режим приоритета объектива (стр. 64) • S: Режим Smart (стр. 66) • Wi-Fi: Wireless Network (стр. 134)
3	Крышка «горячего башмака»

Номер	Элемент
4	Горячий башмак
5	Встроенная вспышка (стр. 102)
6	Кнопка подъема вспышки (стр. 102)
7	Микрофон
8	Кнопка освобождения объектива
9	Сенсор
10	Байонет
11	Кнопка предпросмотра глубины резкости (стр. 24)
12	Метки байонета
13	Подсветка автофокуса/индикатор автоспуска
14	Переключатель питания
15	Кнопка затвора
16	Кнопка экспозамера (стр. 106)
17	Кнопка DIRECT LINK: включение предустановленной функции Wi-Fi (стр. 33).

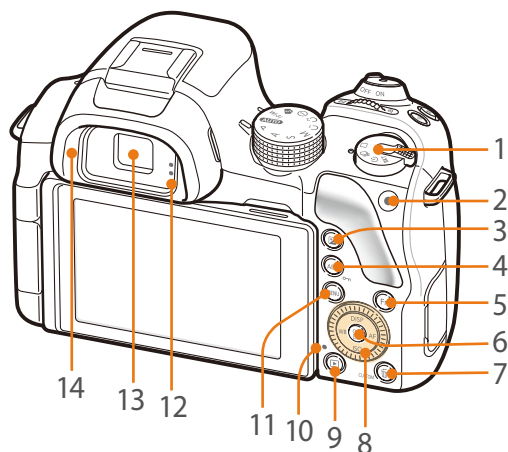

Номер	Элемент
1	Диск типа съемки <ul style="list-style-type: none"> ☐: Покадровая (стр. 96) ▣: Непрерывная (стр. 96) ⌚: Таймер (стр. 97) ВКТ: Брекетинг (стр. 98)
2	Кнопка записи видео Запуск записи видео.
3	Кнопка коррекции экспозиции (стр. 111) Нажмите кнопку и, удерживая ее, поверните диск управления для регулировки значения экспозиции.
4	Кнопка AEL (стр. 112) <ul style="list-style-type: none"> В режиме съемки: блокировка выбранного экспозиционного числа или фокуса. В режиме просмотра: защита выбранного файла.
5	Кнопка Fn Доступ к панели Smart и регулировка некоторых настроек.
6	^{OK} Кнопка <ul style="list-style-type: none"> На экране меню: сохранение выбранных параметров. В режиме съемки: выбор области фокусировки вручную в некоторых режимах.
7	Кнопка удаления/пользовательская кнопка <ul style="list-style-type: none"> В режиме съемки: выполнение назначенной функции (стр. 166). В режиме просмотра: удаление файлов.

Номер	Элемент
8	Диск-кнопка навигации (интеллектуальный диск) <ul style="list-style-type: none"> В режиме съемки <ul style="list-style-type: none"> DISP: изменение выводимых на дисплей сведений. ISO: выбор значения ISO. WB: выбор параметра баланса белого. AF: выбор режима автофокуса. В других случаях Перемещение вверх, вниз, влево или вправо соответственно. (Также можно вращать диск-кнопку навигации.)
9	Кнопка просмотра Переход в режим просмотра снимков и видеозаписей.
10	Индикатор состояния Просмотр состояния камеры. <ul style="list-style-type: none"> Мигает: при сохранении снимка, записи видео, считывании данных компьютером, при подключении к сети WLAN или отправке снимка. Горит: если данные не передаются на компьютер либо передача данных завершена, а также во время зарядки батареи.
11	Кнопка MENU Переход к параметрам или меню.
12	Датчик приближения (стр. 167)
13	Видоискатель (стр. 33)
14	Наглазник

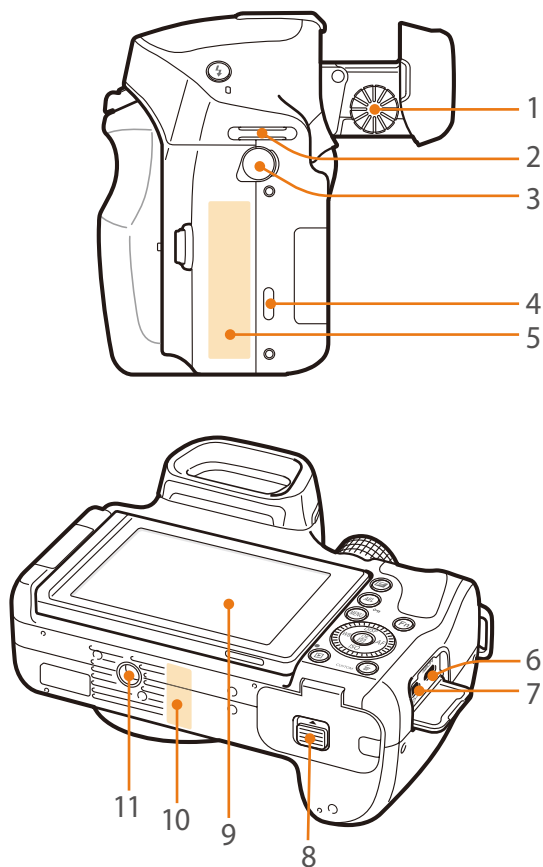

Номер	Элемент
1	Диск диоптрийной коррекции (стр. 33)
2	Ушко крепления ремешка
3	Порт для внешнего микрофона Подключение стереомикрофона с разъемом 3,5 мм.
4	Динамик
5	Тег NFC
6	Порт HDMI
7	Порт USB и гнездо спуска затвора Подключение камеры к компьютеру или проводному пульту управления затвором. Для минимизации дрожания камеры воспользуйтесь штативом и проводным пультом управления затвором.
8	Крышка отсека для аккумулятора/карты памяти Установка карты памяти и аккумуляторных батарей.
9	Дисплей (сенсорный экран) <ul style="list-style-type: none"> • Для съемки сверху или снизу наклоните дисплей вверх или вниз (стр. 14). • Коснитесь экрана для выбора параметра или пункта меню (стр. 38).
10	Внутренняя антенна * При использовании беспроводной сети избегайте прикосновений к встроенной антенне устройства.
11	Гнездо для штатива

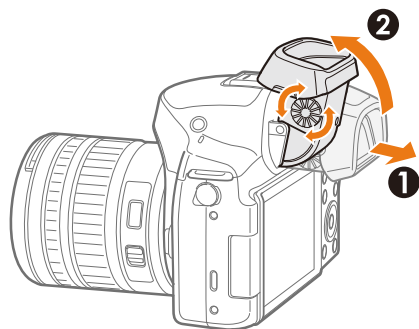

Регулировка ракурса видоискателя и диоптра

Для удобства съемки можно отрегулировать ракурс видоискателя. Аккуратно откройте видоискатель (1) и наклоните его для настройки ракурса (2).

Диск диоптрийной коррекции становится доступен при открытом видоискателе. Если изображение в видоискателе размыто, настройте резкость с помощью диска диоптрийной коррекции.



Регулируйте ракурс видоискателя и вращайте диск диоптрийной коррекции только в допустимых пределах. В противном случае вы можете повредить видоискатель или диск диоптрийной коррекции.

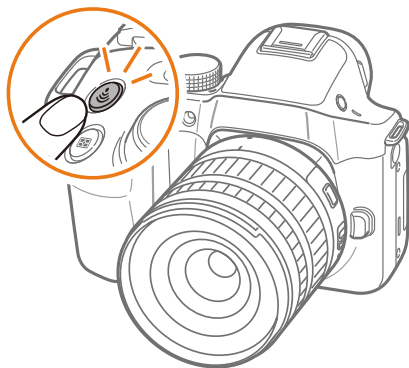

Кнопка DIRECT LINK

Кнопка [DIRECT LINK] позволяет быстро включить функцию Wi-Fi. Для возврата к предыдущему режиму снова нажмите кнопку [DIRECT LINK].

Настройка кнопки DIRECT LINK

Можно самостоятельно выбрать функцию Wi-Fi, запускаемую нажатием кнопки [DIRECT LINK] (стр. 166).

Настройка DIRECT LINK

В режиме съемки нажмите кнопку [MENU] →  → Задание функций кнопки → DIRECT LINK → выберите параметр.

Установка аккумуляторной батареи и карты памяти

В этом разделе описано, как устанавливать аккумуляторную батарею и карту памяти.

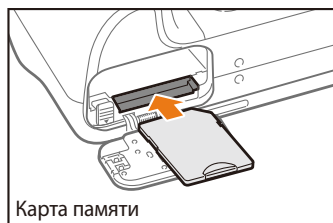
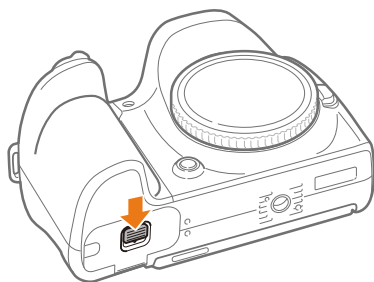

Карта памяти

Вставьте карту памяти золотистыми контактами вниз.



Аккумуляторная батарея

Вставьте аккумуляторную батарею эмблемой Samsung вверх.

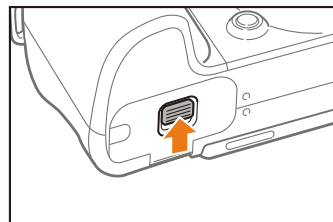
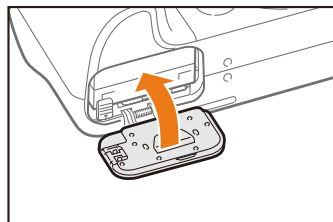

Извлечение аккумуляторной батареи и карты памяти



Сдвиньте фиксатор вниз, чтобы извлечь аккумуляторную батарею.



Карта памяти

Слегка нажмите на карту памяти, чтобы она выдвинулась из камеры, а затем извлеките ее из слота.

Адаптер карты памяти

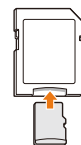

Чтобы использовать карты памяти microSD с камерой, компьютером или устройством чтения карт памяти, вставьте карту памяти в адаптер.



Не извлекайте карту памяти или аккумуляторную батарею, если на камере мигает индикатор состояния. Это может привести к потере данных, хранящихся на карте памяти, или повреждению самой карты.

Зарядка аккумуляторной батареи и включение камеры

Зарядка батареи

Перед первым использованием камеры необходимо зарядить аккумуляторную батарею. Подключите маленький разъем USB-кабеля к камере, а другой разъем — к сетевому адаптеру.



Индикатор состояния

- **Горит красным:** идет зарядка
- **Горит зеленый свет:** зарядка завершена
- **Мигает красным:** ошибка зарядки



Используйте только сетевой адаптер и USB-кабель, поставляемые в комплекте с камерой. При использовании сетевого адаптера стороннего производителя батарея может не зарядиться или не работать.

Включение камеры

Установите переключатель питания в положение **ON**.

- Для выключения камеры установите переключатель питания в положение **OFF**.
- При первом включении камеры появится экран начальной настройки (стр. 36).

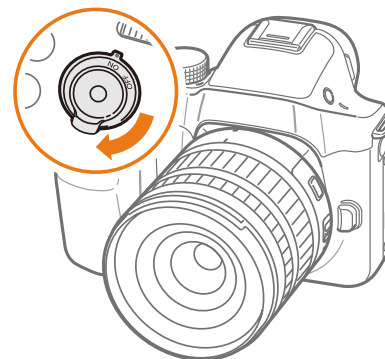

Подготовка камеры к работе

При первом включении камеры появляется экран начальной настройки. Язык, установленный в камере по умолчанию, зависит от страны или региона продажи. Вы можете изменить язык на нужный вам. Элементы на экране камеры выбираются касанием.

- 1 Нажмите кнопку **[ISO]**, чтобы выбрать пункт **Часовой пояс**, затем нажмите кнопку **[OK]**.
- 2 С помощью кнопок **[DISP/ISO]** выберите нужный часовой пояс и нажмите кнопку **[OK]**.

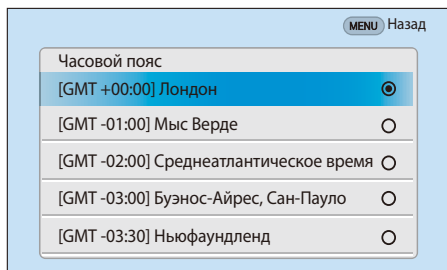

- 3 Нажмите кнопку **[ISO]**, чтобы выбрать пункт **Настройки даты**, затем нажмите кнопку **[OK]**.
- 4 С помощью кнопок **[WB/AF]** выберите пункт (Год/Месяц/День).

- 5 С помощью кнопок **[DISP/ISO]** настройте нужный параметр и нажмите кнопку **[OK]**.

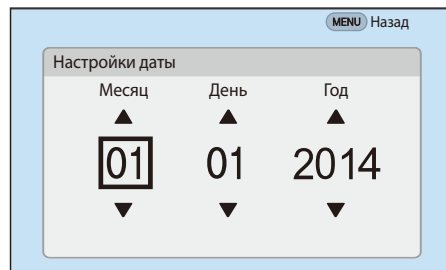

- Внешний вид экрана зависит от выбранного языка.

- 6 Нажмите кнопку **[ISO]**, чтобы выбрать пункт **Настройки времени**, затем нажмите кнопку **[OK]**.
- 7 С помощью кнопок **[WB/AF]** выберите пункт (Час/Мин./Летнее).
- 8 С помощью кнопок **[DISP/ISO]** настройте нужный параметр и нажмите кнопку **[OK]**.

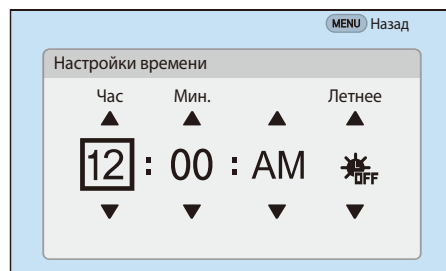

9 Нажмите кнопку [ISO], чтобы выбрать пункт **Формат даты**, затем нажмите кнопку [OK].

10 С помощью кнопок [DISP/ISO] выберите нужный формат даты и нажмите кнопку [OK].

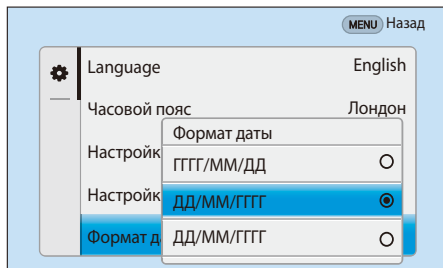

11 Нажмите кнопку [ISO], чтобы выбрать пункт **Формат времени**, затем нажмите кнопку [OK].

12 С помощью кнопок [DISP/ISO] выберите нужный формат времени и нажмите кнопку [OK].

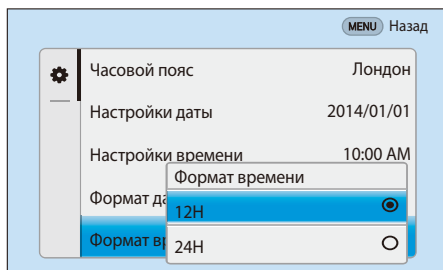

13 Нажмите кнопку [MENU], чтобы завершить начальную настройку камеры.



Выбор функций (параметров)

Выбор с помощью кнопок

С помощью диска управления, диска-кнопки навигации или кнопок [DISP/ISO/WB/AF] перейдите к нужному пункту, затем нажмите кнопку [OK] для его выбора.

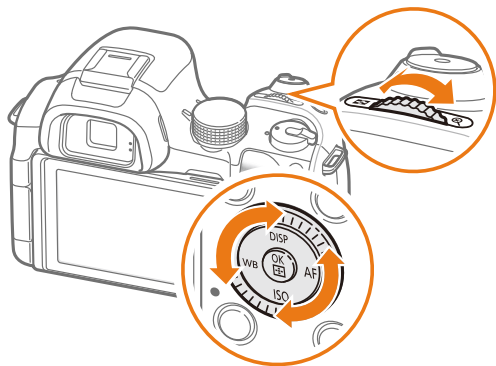

Выбор с помощью касаний



Не используйте для работы с экраном острые предметы, например ручки или карандаши. Они могут повредить экран.

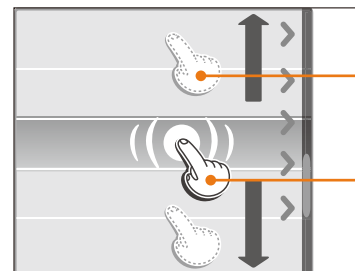

Перетаскивание: коснитесь нужного элемента и, не отрывая палец от экрана, перетащите этот элемент.

Касание: коснитесь значка, чтобы выбрать параметр или пункт меню.

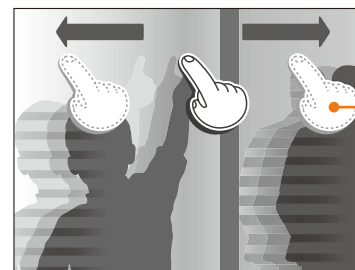

Прокрутка: для прокрутки быстро проведите пальцем по экрану.







- При касании экрана или перетаскивании элементов на нем могут искажаться цвета. Это явление не свидетельствует о неисправности, а является особенностью сенсорного экрана. Чтобы свести к минимуму такой эффект, при касании или перетаскивании не нажимайте сильно на экран.
- При высокой влажности сенсорный экран может работать некорректно.
- Если на экран наклеена защитная пленка или другие аксессуары, он может работать некорректно.
- В зависимости от угла обзора экран может казаться темнее. Чтобы улучшить видимость, отрегулируйте яркость или измените угол обзора.

Функция MENU

Чтобы изменить параметры или настройки съемки, нажмите кнопку [MENU] или нажмите значок  на экране.

Пример: установка размера снимка в режиме P

- 1 Поверните диск режимов в положение P.
- 2 Нажмите кнопку [MENU] или значок .
- 3 С помощью диска управления или кнопки [DISP/ISO] перейдите к , затем нажмите кнопку .

 - Также можно нажать значок .

- 4 Поворачивая диск-кнопку навигации или нажимая кнопку [DISP/ISO], перейдите к пункту **Размер фото** и нажмите кнопку .

 - Также можно вызвать список параметров и выбрать нужный.

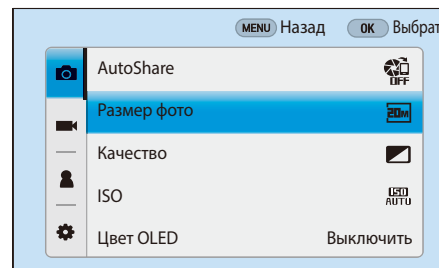

5 Поворачивая диск-кнопку навигации или нажимая кнопку [DISP/ISO], перейдите к параметру и нажмите кнопку [OK].

- Также можно вызвать список параметров и выбрать нужный.
- Для возврата в предыдущее меню нажмите кнопку [MENU] или выберите пункт **Назад**.

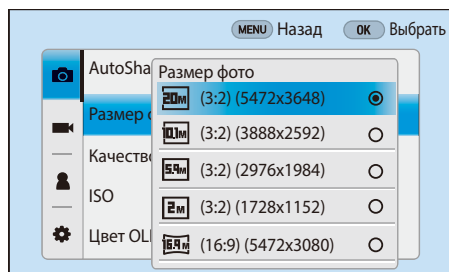

6 Для перехода в режим съемки нажмите кнопку [MENU] или выберите пункт **Назад**.

Панель Smart

Для доступа к таким параметрам, как экспозиция, светочувствительность ISO или баланс белого, нажмите кнопку [Fn] или значок [Fn].

Пример: регулировка экспозиции в режиме P

- 1 Поверните диск режимов в положение P.
- 2 Нажмите кнопку [Fn] или значок [Fn].

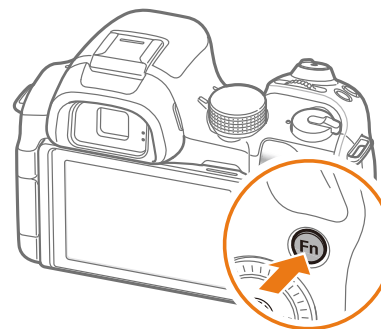

3 С помощью диск-кнопки навигации или кнопок [DISP/ISO/WB/AF] выберите пункт **EV** и нажмите кнопку [OK].

- Выбрать параметр можно напрямую, повернув диск управления, без необходимости нажимать кнопку [OK].
- Также можно выбрать параметр касанием.

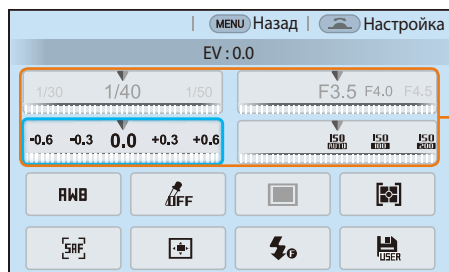

Некоторые параметры можно настроить путем перетаскивания.

4 С помощью диска управления, диска-кнопки навигации или кнопок [WB/AF] установите значение экспозиции, затем нажмите кнопку [OK].

- Также можно перетащить диск на экране и выбрать пункт **Установить**, чтобы отрегулировать параметр.

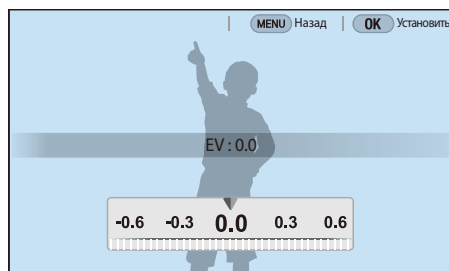

Использование iFn

Нажмите кнопку [i-Function] на объективе i-Function, чтобы вручную выбрать и настроить значения диафрагмы, выдержки, экспозиции, светочувствительности ISO и баланса белого.

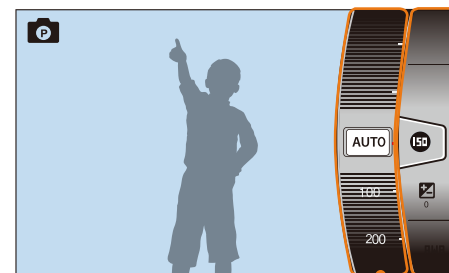

Выберите нужный параметр.

Настройте его значение.

Функция iFn Standard

С помощью кнопки **[i-Function]** на объективе i-Function можно вручную выбрать и настроить значения диафрагмы, выдержки, экспозиции, светочувствительности ISO и баланса белого. Вы также можете использовать функцию **i Zoom**.

- 1 Поверните диск режимов в положение **P, A, S** или **M**.
- 2 Нажмите кнопку **[MENU]** →  → **Параметры iFn** → **Режим** → **iFn Standard**.
- 3 Для возврата в режим съемки нажмите кнопку **[MENU]**.

- 4 Нажмите кнопку **[i-Function]** на объективе, чтобы выбрать нужный параметр.

- Для установки отображаемых элементов выберите пункт **[MENU]** →  → **Параметры iFn** → **iFn Standard** → выберите элемент.
- Также можно нажать кнопку **[i-Function]**, а затем кнопки **[DISP/ISO]** или провести пальцем по экрану, чтобы выбрать параметр.

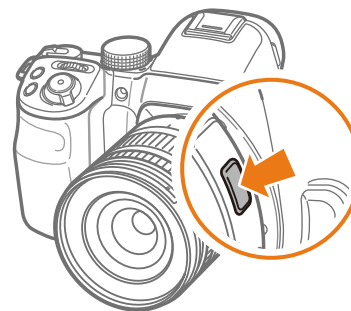

Параметр	Описание
Значение диафрагмы	Настройка значения диафрагмы.
Выдержка	Выбор значения выдержки.
EV	Корректировка экспозиции.
ISO	Корректировка значения светочувствительности ISO.
Баланс белого	Выбор параметра баланса белого.
i Zoom	Увеличение масштаба изображения с меньшей потерей качества, чем при использовании цифрового зума. Однако при этом разрешение или размер снимка может отличаться от доступного при использовании кольца зума.

5 Выберите параметр с помощью фокусирующего кольца.

- Также можно выбрать параметр с помощью диска управления, диска-кнопки навигации или проведя пальцем по экрану.



6 Слегка нажмите кнопку затвора для фокусировки, затем нажмите кнопку затвора до упора, чтобы сделать снимок.



Доступные параметры

Режим съемки	P	A	S	M	3D
Диафрагма	-	O	-	O	-
Выдержка	-	-	O	O	-
EV	O	O	O	-	O
ISO	O	O	O	O	-
Баланс белого	O	O	O	O	O
ⓘ Zoom	O	O	O	O	-





- Эта функция недоступна при установке 3D-объектива и выборе параметра **Режим автоматической съемки с поддержкой 3D** в режиме 3D.
- ⓘ Zoom недоступен в режиме съемки **Серийная**.
- ⓘ Zoom недоступен при фотосъемке в формате RAW.
- ⓘ Zoom выключается во время видеосъемки по нажатию кнопки видеозаписи.

Функция iFn Plus

Нажмите [**i-Function**] на объективе i-Function, а затем нажмите кнопку [, [] или [**AEL**] на камере. С помощью функции i-Function можно запустить назначенную функцию или открыть меню настроек.

Пример. Назначение функции качества фотосъемки кнопке экспомера

- 1 Поверните диск режимов в положение **P**, **A**, **S** или **M**.
- 2 Нажмите кнопку [**MENU**] →  → **Параметры iFn** → **iFn Plus** → **Экспомер** → **Качество**.
- 3 Нажмите кнопку [**MENU**].
- 4 Выберите пункт **Параметры iFn** → **Режим** → **iFn Plus**.

- 5 Для возврата в режим съемки нажмите кнопку [**MENU**].
- 6 Нажмите кнопку [**i-Function**] на объективе i-Function, а затем кнопку [] на камере.
- 7 Выберите параметр качества фотосъемки.
- 8 Слегка нажмите кнопку затвора для фокусировки, затем нажмите кнопку затвора до упора, чтобы сделать снимок.

Значки на дисплее

В режиме съемки

Фотосъемка

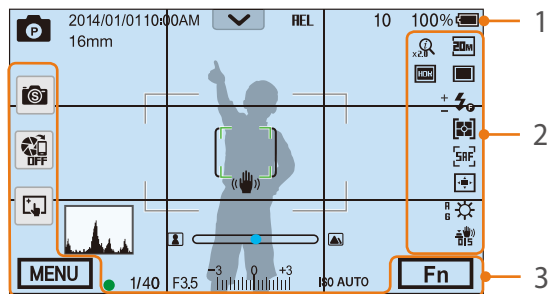

1. Сведения о съемке

Значок	Описание
	Режим съемки
2014/01/01	Текущая дата
10:00AM	Текущее время
16mm	Фокусное расстояние*
	Панель уведомлений
	Карта памяти не установлена**
HEL	Автоматическая блокировка экспозиции (стр. 112)
AFL	Автоматическая блокировка фокуса (стр. 112)
10	Оставшееся количество снимков
100%	Заряд батареи
	Рамка автофокусировки
[]	Область точечного замера экспозиции

Значок	Описание
	<ul style="list-style-type: none"> : батарея заряжена полностью : батарея заряжена частично (Красный): батарея разряжена (необходимо зарядить) : идет зарядка
	Дрожание камеры
	Шкала ручной фокусировки
	Уровнемер (стр. 46)
	Гистограмма (стр. 165)
	Фокус
1/40	Выдержка
F3.5	Значение диафрагмы
	Значение экспозиции
ISO AUTO	Светочувствительность ISO (стр. 79)

* Значок появляется только при установке объектива Power Zoom.

** Снимки, сделанные без использования карт памяти, нельзя отправить на карту памяти либо компьютер.

2. Параметры съемки

Значок	Описание
	Размер фото
	Типы съемки
	Вспышка (стр. 101)
	Регулировка интенсивности вспышки
	Экспомер (стр. 106)
	Режим АФ (стр. 84)

Значок	Описание
	Область фокусировки
	Обнаружение лица
	Баланс белого (стр. 81)
	Микронастройка баланса белого
	Оптическая стабилизация изображения (OIS) (стр. 94)
	Zoom вкл.
x2.0	Zoom коэффициент
	Файл в формате RAW
	Динамический диапазон (стр. 109)
	Цвета OLED (стр. 80)

3. Параметры съемки (касание)

Значок	Описание
	Изменение режима Smart**
	Сохранить пользовательский режим***
	AutoShare
	Параметры сенсорного автофокуса
	Параметры съемки
	Панель Smart

** Значок появляется только при переходе в режим Smart.

*** Этот значок отображается при выборе режима Пользовательский 1 или Пользовательский 2.



В зависимости от выбранного режима и установленных параметров на дисплее отображаются разные значки.

Видеозапись

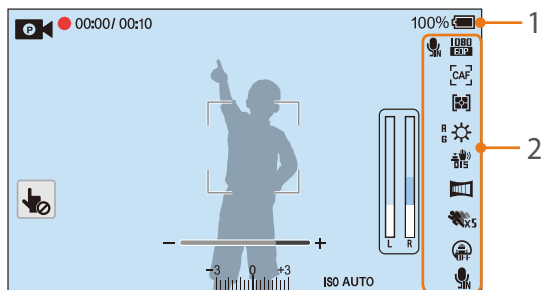

1. Сведения о съемке

Значок	Описание
	Режим съемки
	Отмена режима «Сенсорный АФ».
00:00/ 00:10	Текущее/доступное время записи
100%	Заряд батареи
	<ul style="list-style-type: none"> : батарея заряжена полностью : батарея заряжена частично (Красный): батарея разряжена (необходимо зарядить) : идет зарядка
	Индикатор зума*
-3 0 +3	Экспозиционное число
ISO AUTO	Светочувствительность ISO (стр. 79)

Значок	Описание
	Уровень громкости видео

2. Параметры съемки

Значок	Описание
	Размер видео
	Режим АФ (стр. 84)
	Экспозамер (стр. 106)
	Баланс белого (стр. 81)
	Микронастройка баланса белого
	Оптическая стабилизация изображения (OIS) (стр. 94)
	Цифровая стабилизация изображения (DIS) (стр. 115)
	Затемнение (стр. 116)
	Мульти-движение (стр. 115)
	Звукозапись выключена (стр. 116)
	Внутренний микрофон включен
	Кнопка зума*
	Цвета OLED (стр. 80)

* Значок появляется только при установке объектива Power Zoom.



В зависимости от выбранного режима и установленных параметров на дисплее отображаются разные значки.

Об уровнемере

Уровнемер помогает держать камеру выровненной по горизонтальной и вертикальной линиям на дисплее. Если уровнемер не выровнен, откалибруйте его с помощью функции горизонтальной калибровки (стр. 169).

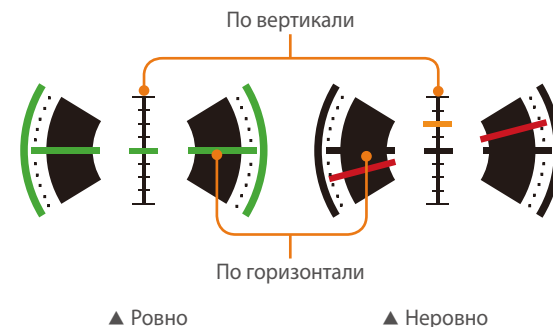

Воспользоваться уровнемером при съемке в портретной ориентации невозможно.

В режиме просмотра

Просмотр снимков



Информация

Значок	Описание
	Просмотр миниатюр изображений. (касание)
1/10	Номер текущего файла/общее число файлов
	Панель уведомлений
	Передача файла. (касание)
MENU	Меню просмотра и редактирования (касание)
	Файл в формате RAW
	3D-файл
	Защищенный файл

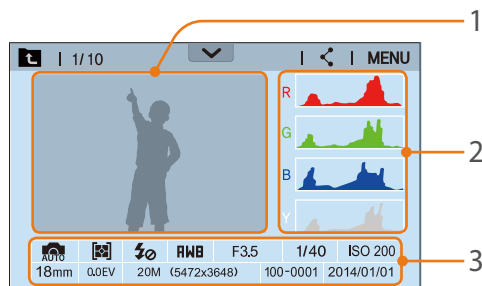

Номер	Описание
1	Выполненный снимок
2	Гистограмма RGB (стр. 165)
3	Режим съемки, Экспозамер, Вспышка, Баланс белого, Значение диафрагмы, Выдержка, ISO, Фокусное расстояние, Значение экспозиции, Размер фото, Номер папки — Номер файла, Дата

Просмотр видеозаписей

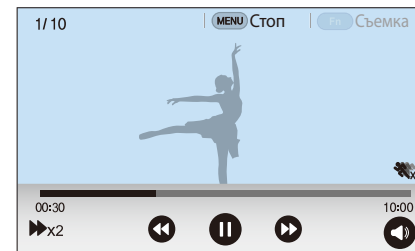

Значок	Описание
	Скорость воспроизведения
	Мульти-движение
00:30	Текущее время воспроизведения
10:00	Продолжительность видеозаписи
	Переход к предыдущему файлу или перемотка назад. (При каждом нажатии значка скорость перемотки назад изменяется в следующем порядке: 2X, 4X, 8X.)
	Приостановка или возобновление просмотра.
	Переход к следующему файлу или перемотка вперед. (При каждом нажатии значка скорость перемотки вперед изменяется в следующем порядке: 2X, 4X, 8X.)
	Регулировка громкости или выключение звука.

Изменение параметров отображения информации

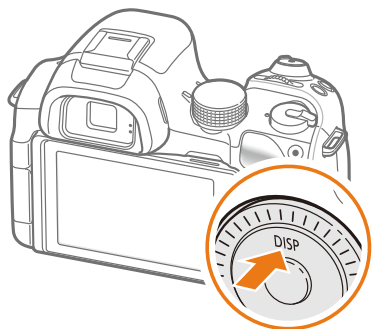

Нажмите несколько раз кнопку **[DISP]**, чтобы изменить режим отображения.

Режим	Тип дисплея
Съемка	<ul style="list-style-type: none"> • Основные сведения о съемке (Режим съемки, Выдержка, Значение диафрагмы, Значение экспозиции, Светочувствительность ISO и т. д.) • Основные сведения о съемке + Кнопки параметров съемки (MENU, Fn, AutoShare, Сенсорный автофокус) + Уровнемер • Основные сведения о съемке + Кнопки параметров съемки + Сведения о текущих параметрах съемки (Размер фото, Типы съемки, Вспышка, Экспозамер, Режим АФ и т. д.) • Основные сведения о съемке + Кнопки параметров съемки + Сведения о текущих параметрах съемки + Гистограмма + Дата и время • Сведений нет (при подключении к HD-телевизору или монитору с поддержкой HDMI)
Воспроизведение	<ul style="list-style-type: none"> • Основные сведения • Вывод всех сведений о текущем файле. • Вывод всех сведений о текущем файле, включая RGB-гистограмму.

Переход к панели уведомлений

Чтобы открыть панель уведомлений, нажмите значок  вверху экрана. Здесь можно отрегулировать яркость дисплея, а также просмотреть заряд батареи или сведения о хранении данных. Если вы изменили заводские установки размера и качества фотографий, значения экспозиции и светочувствительности ISO, вы сможете просмотреть измененные параметры. Коснитесь нижней границы панели уведомлений или нажмите кнопку **[MENU]** или **[Fn]**, чтобы закрыть ее.

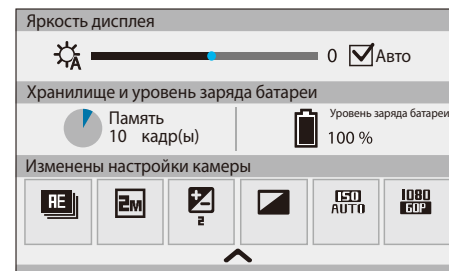

Объективы

Можно приобрести дополнительные объективы, произведенные специально для вашей камеры серии NX.

Изучите функции каждого объектива и выберите тот, который отвечает вашим запросам и предпочтениям.

Внешний вид объектива

Объектив SAMSUNG 18-55 mm F3.5-5.6 OIS III (пример)

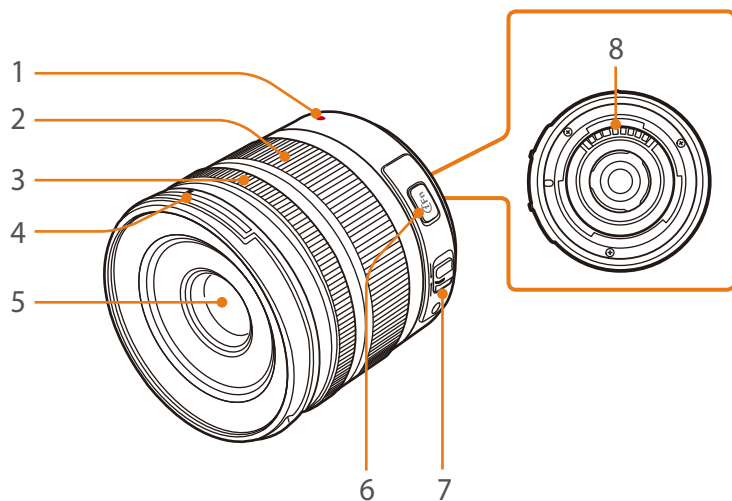

Номер	Описание
1	Метки байонета
2	Кольцо зума
3	Фокусировочное кольцо (стр. 92)
4	Метки байонета для установки бленды
5	Объектив
6	Кнопка i-Function (стр. 64)
7	Переключатель AF/MF (стр. 84)
8	Контакты объектива



Если объектив не используется, наденьте на него крышку объектива и крышку байонета, чтобы уберечь от царапин и попадания пыли.

Объектив SAMSUNG 20-50 mm F3.5-5.6 ED II (пример)

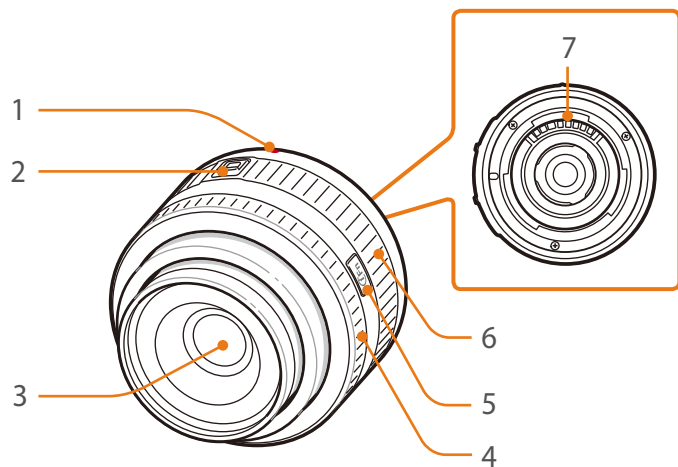

Номер	Описание
1	Метки байонета
2	Переключатель блокировки зума
3	Объектив
4	Фокусировочное кольцо (стр. 92)
5	Кнопка i-Function (стр. 64)
6	Кольцо зума
7	Контакты объектива

Блокировка или разблокировка объектива

Чтобы заблокировать объектив, сдвиньте переключатель блокировки зума в направлении от корпуса камеры и, удерживая его, поверните кольцо зума по часовой стрелке, как показано на рисунке.

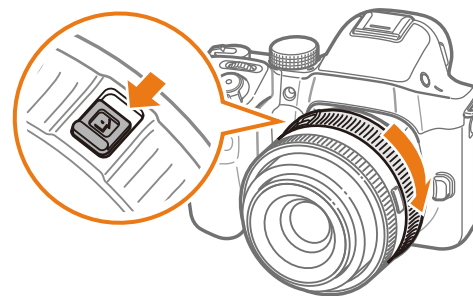

Чтобы разблокировать объектив, поверните кольцо зума до щелчка, как показано на рисунке.



При заблокированном объективе производить фотосъемку нельзя.

Объектив SAMSUNG 16 mm F2.4 (пример)

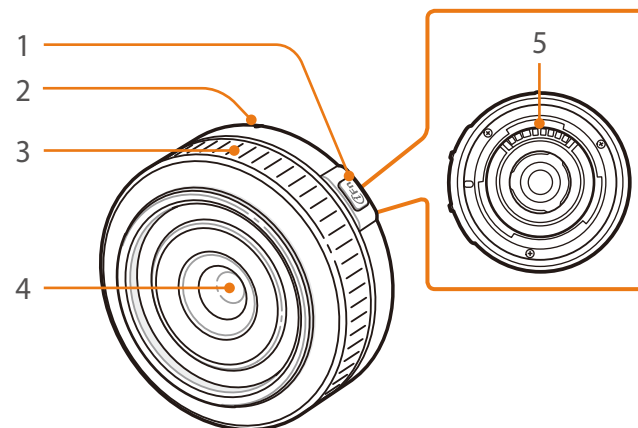

Номер	Описание
1	Кнопка i-Function (стр. 64)
2	Метки байонета
3	Фокусирующее кольцо (стр. 92)
4	Объектив
5	Контакты объектива

Метки объектива

Описание маркировки на объективе.

Объектив SAMSUNG 18-200 mm F3.5-6.3 ED OIS Ø67 (пример)

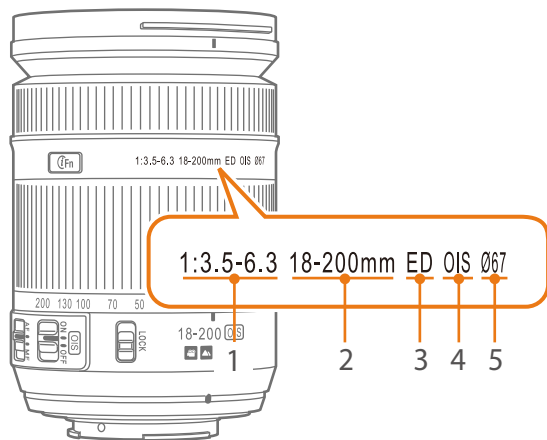

Номер	Описание
1	Значение диафрагмы Диапазон поддерживаемых значений диафрагмы. Например, 1:3.5–6.3 соответствует диапазону от 3,5 до 6,3.
2	Фокусное расстояние Расстояние от центра объектива до фокальной точки (мм). Этот параметр выражается в виде диапазона: минимальное — максимальное фокусное расстояние объектива. При большем фокусном расстоянии угол обзора сужается, а объект оптически увеличивается. При меньшем фокусном расстоянии угол обзора увеличивается.
3	ED ED означает Extra-low Dispersion — ультранизкая дисперсия. Линза из ультранизкодисперсного стекла эффективно снижает хроматическую aberrацию (искажение, появляющееся из-за того, что объектив не может сфокусировать лучи разных цветов в одной точке).
4	OIS (стр. 94) Optical Image Stabilization (оптическая стабилизация изображения). Объективы с этой функцией способны реагировать на дрожание камеры и эффективно подавлять вибрации внутри камеры.
5	Ø Диаметр объектива. При установке фильтра на объектив следите, чтобы их диаметры совпадали.

Аксессуары

Можно приобрести такие дополнительные аксессуары, как внешняя вспышка, которая сделает фотосъемку более удобной и позволит получить высококачественные снимки.

Дополнительные сведения см. в руководстве пользователя соответствующего аксессуара.



- Внешний вид реальных аксессуаров может отличаться от представленного на иллюстрациях.
- Одобренные компанией Samsung аксессуары можно приобрести в розничных точках продаж или в сервисном центре Samsung. Компания Samsung не несет ответственности за повреждения, полученные в результате использования других аксессуаров.

Внешний вид вспышки

SEF220A (пример) (приобретается дополнительно)

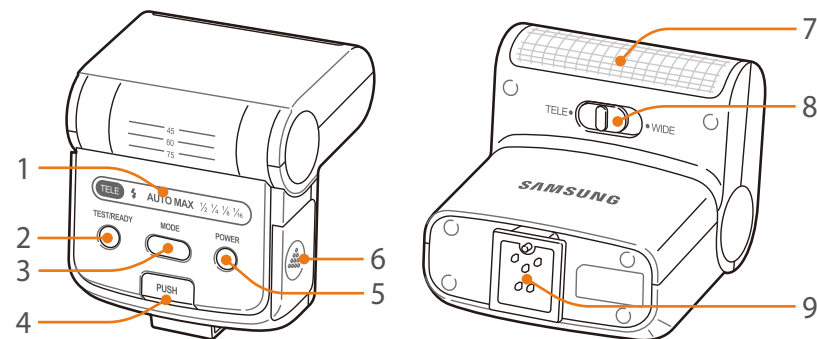

Номер	Описание
1	Значки на дисплее
2	Индикатор ГОТОВНОСТИ/кнопка проверки
3	Кнопка MODE
4	Кнопка подъема вспышки
5	Кнопка питания
6	Крышка отсека аккумуляторов
7	Выдержка от руки
8	Переключатель режима широкий угол/теле
9	Разъем «Горячий башмак»

Установка внешней вспышки

1 Снимите крышку разъема «Горячий башмак».

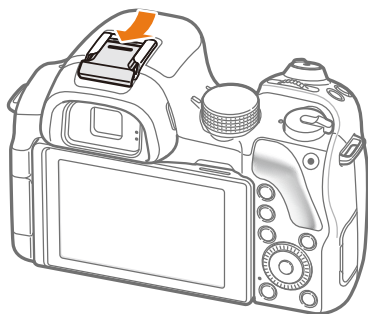

2 Установите вспышку, вставив ее в разъем «Горячий башмак».

- Чтобы отсоединить вспышку, нажмите кнопку **PUSH** и осторожно потяните вспышку.

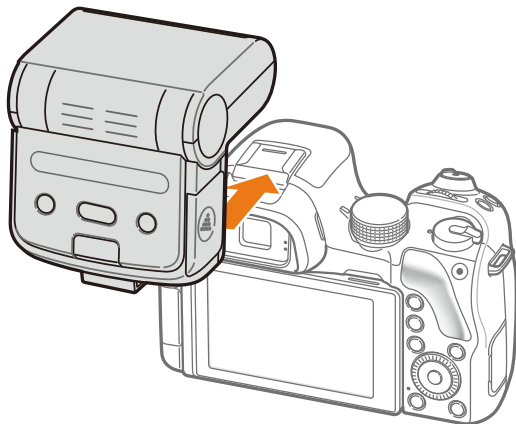

3 Нажмите кнопку питания на вспышке.



- Со вспышкой, заряженной не полностью, можно делать снимки, однако рекомендуется заряжать ее полностью.
- Набор доступных параметров варьируется в зависимости от режима съемки.
- Между двумя срабатываниями вспышки проходит некоторое время. Не двигайтесь, пока вспышка не сработает второй раз.
- Дополнительные сведения о внешних вспышках см. в руководстве по использованию соответствующей вспышки.



Используйте только вспышки, одобренные компанией Samsung.
Использование несовместимых вспышек может повредить камеру.

Режимы съемки

Два простых режима съемки, Интеллектуальный режим и Smart, обеспечивают съемку со множеством автоматических настроек. Дополнительные режимы допускают более тонкую регулировку настроек пользователем.



Значок	Описание
AUTO	Интеллектуальный режим (стр. 55)
P	Программный режим (стр. 57)
A	Режим приоритета диафрагмы (стр. 59)
S	Режим приоритета выдержки (стр. 60)
M	Ручной режим (стр. 61)
C₁	Пользовательский режим 1 (стр. 63)
C₂	Пользовательский режим 2 (стр. 63)
i	Режим приоритета объектива (стр. 64)
S	Режим Smart (стр. 66)
Wi-Fi	Функции Wi-Fi (стр. 134)

AUTO Интеллектуальный режим

В интеллектуальном режиме камера в зависимости от окружающих условий автоматически настраивает параметры экспозиции, а именно: выдержку, значение диафрагмы, экспомер, баланс белого и коррекцию экспозиции. Поскольку камера управляет большинством функций, некоторые функции съемки ограничены. Этот режим удобен для быстрой съемки с минимальной ручной настройкой.



- 1 Поверните диск режимов в положение **AUTO**.
- 2 Скомпонуйте кадр.
- 3 Слегка нажмите кнопку затвора для фокусировки.
 - Камера автоматически выберет сюжетный режим. На экране появится значок соответствующего сюжетного режима.

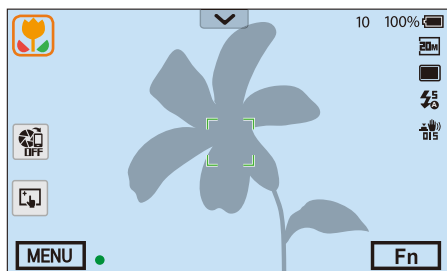

Доступные сюжеты

Значок	Описание
	Пейзаж
	Сюжет с ярким белым фоном
	Ночной пейзаж
	Ночной портрет

Значок	Описание
	Пейзаж с контролируемым светом
	Портрет с контролируемым светом
	Портрет
	Макросъемка объектов
	Макросъемка текста
	Закат
	Съемка в темном помещении
	Частичное освещение
	Макросъемка с направленным освещением
	Портретная съемка с направленным освещением
	Синее небо
	В лесных ландшафтах обычно преобладает зеленый цвет
	Макросъемка ярких цветных объектов
	Камера размещена на штативе, а объект съемки не движется в течение определенного времени. (при съемке в темноте)
	Активно движущийся объект
	Фейерверк (камера на штативе)

- 4 Нажмите кнопку затвора до конца, чтобы сделать снимок.



- При неблагоприятных условиях, например при сотрясении камеры, неподходящем освещении или расстоянии до объекта, сюжетный режим может быть выбран неправильно.
- Если камера не смогла определить подходящий режим сюжета, то применяются настройки по умолчанию для режима «Интеллектуальный режим».
- Даже при успешном обнаружении лица в кадре камера может не выбрать режим съемки портрета из-за неподходящего расположения объекта съемки или освещения.
- Даже при использовании штатива камера может неверно определять режим (🚫), если объект съемки движется.
- Камера часто изменяет параметры съемки для выбора наиболее подходящего сюжета, что увеличивает расход заряда аккумуляторной батареи.

Р Программный режим

Выдержка и значение диафрагмы регулируются автоматически для достижения оптимальной экспозиции.

Этот режим используется при съемке с постоянной экспозицией, при этом допускается настройка других параметров.



- 1 Поверните диск режимов в положение **Р**.
- 2 Задайте параметры.
- 3 Слегка нажмите кнопку затвора для фокусировки, затем нажмите кнопку затвора до упора, чтобы сделать снимок.

Изменение программы

С помощью функции «Изменение программы» можно настроить значения диафрагмы и выдержки для объектива, сохранив при этом значение экспозиции. При повороте диска управления влево или диска-кнопки навигации против часовой стрелки выдержка уменьшается, а значение диафрагмы увеличивается. При повороте диска управления вправо или диска-кнопки навигации по часовой стрелке выдержка увеличивается, а значение диафрагмы уменьшается.

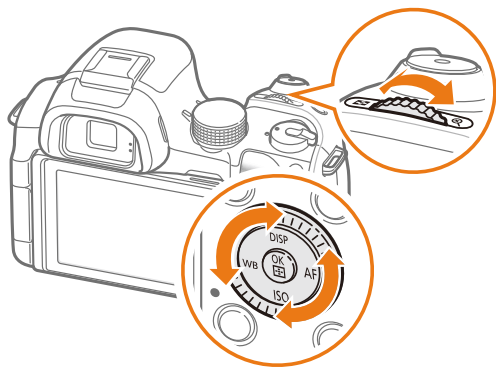

Минимальная выдержка

Значение выдержки должно быть не менее выбранного значения. Тем не менее, если светочувствительность ISO достигает максимального значения, заданного функцией «Автоматический диапазон ISO», и из-за этого не удастся получить оптимальное значение экспозиции, выдержка может быть меньше выбранного значения.

Установка минимальной выдержки

В режиме съемки нажмите кнопку [MENU] → [📷] → **Минимальная выдержка** → выберите параметр.



- Данная функция доступна, только если для светочувствительности ISO выставлено значение Авто.
- Данная функция доступна только в режимах Программный и Приоритет диафрагмы.

А Режим приоритета диафрагмы

В режиме приоритета диафрагмы выдержка настраивается автоматически в соответствии с выбранным значением диафрагмы.

Изменяя значение диафрагмы, можно настроить глубину резкости (ГРИП). Данный режим удобен для съемки портретов, цветов и пейзажей.

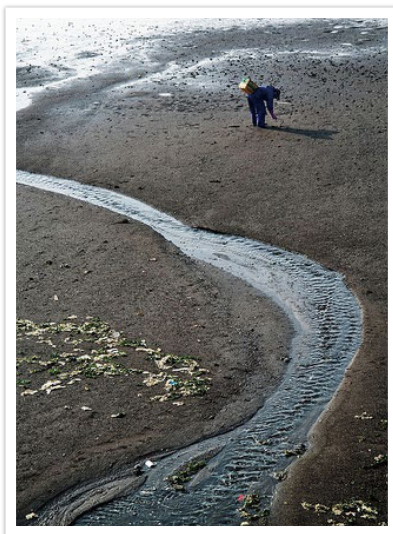

Большая глубина резкости

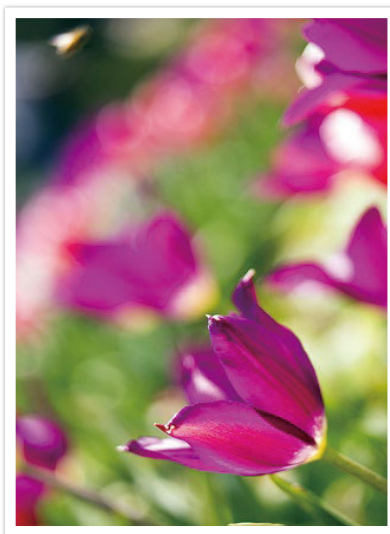

Малая глубина резкости

- 1 Поверните диск режимов в положение **А**.
- 2 Для выбора значения диафрагмы поверните диск управления или диск-кнопку навигации.
 - Чтобы изменить значение диафрагмы, также можно нажать кнопку [**Fn**], перейти к значению диафрагмы и повернуть диск управления или провести пальцем по экрану.
- 3 Задайте параметры.
- 4 Слегка нажмите кнопку затвора для фокусировки, затем нажмите кнопку затвора до упора, чтобы сделать снимок.



- В условиях низкой освещенности может потребоваться повысить светочувствительность ISO, чтобы снимки не оказались размытыми.
- Чтобы установить минимальную выдержку, в режиме съемки нажмите кнопку [**MENU**] →  → **Минимальная выдержка** → выберите параметр.

S Режим приоритета выдержки

В режиме приоритета выдержки значение диафрагмы настраивается автоматически в соответствии с выбранным значением выдержки. Этот режим удобен для съемки быстро движущихся объектов или создания эффекта трассировки на снимке.

Например, установив выдержку менее 1/500 с., можно «остановить» движущийся объект. Чтобы объект на снимке был размытым, установите выдержку менее 1/30 с.

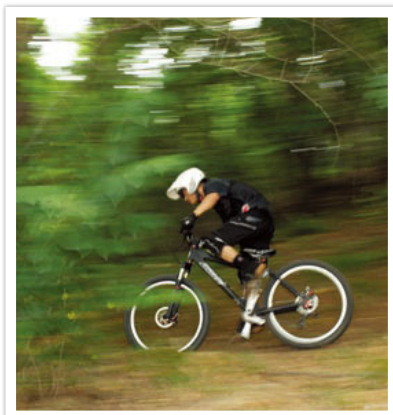

Длительная выдержка

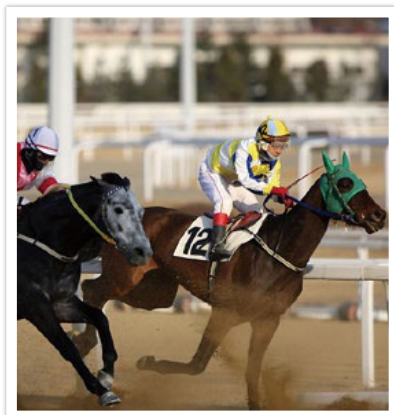

Короткая выдержка

- 1 Поверните диск режимов в положение **S**.
- 2 Для выбора значения выдержки поверните диск управления или диск-кнопку навигации.
 - Чтобы изменить значение выдержки, также можно нажать кнопку **[Fn]**, перейти к значению выдержки и повернуть диск управления или провести пальцем по экрану.
- 3 Задайте параметры.
- 4 Слегка нажмите кнопку затвора для фокусировки, затем нажмите кнопку затвора до упора, чтобы сделать снимок.



Чтобы компенсировать уменьшение количества света, связанное с короткой выдержкой, откройте диафрагму, так чтобы она пропускала больше света. Если фотографии по-прежнему слишком темные, увеличьте значение ISO.

М Ручной режим

Данный режим позволяет вручную устанавливать выдержку и значение диафрагмы. В этом режиме можно полностью контролировать экспозицию фотографий.

Данный режим используется при съемке в контролируемых условиях, например в фотостудии, или при необходимости тонкой настройки камеры. Ручной режим также рекомендуется при ночной съемке и съемке фейерверков.

- 1 Поверните диск режимов в положение **M**.
- 2 Поворачивая диск управления, выберите значение выдержки.
- 3 Поворотом диск-кнопки навигации установите нужное значение диафрагмы.
 - Чтобы изменить значение выдержки или диафрагмы, также можно нажать кнопку **[Fn]**, перейти к значению выдержки или диафрагмы и повернуть диск управления либо провести пальцем по экрану.
- 4 Задайте параметры.
- 5 Слегка нажмите кнопку затвора для фокусировки, затем нажмите кнопку затвора до упора, чтобы сделать снимок.

Режим компоновки кадра

При настройке значения диафрагмы или выдержки экспозиция меняется в соответствии с произведенными изменениями, поэтому дисплей может потемнеть. Если эта функция включена, яркость дисплея остается постоянной независимо от настроек, что облегчает компоновку кадра.

Функция Компоновка кадра

В режиме съемки нажмите кнопку **[MENU]** →  → **Режим компоновки кадра** → выберите параметр.

Выдержка от руки

Вспышка с выдержкой от руки используется при съемке ночного неба или ночных сюжетов. При нажатии кнопки затвора затвор остается открытым, чтобы создать эффект движения света.

Выдержка от руки

Поверните диск управления влево до упора, в положение **Bulb** → нажмите и удерживайте кнопку затвора нужное время.





- При высоком значении светочувствительности ISO или длительно открытом затворе уровень цифрового шума на изображении может увеличиться.
- Использовать параметры типа съемки, вспышку и функцию Съемка в одно касание с выдержкой от руки невозможно.
- Функция «Выдержка от руки» (Bulb) доступна только в ручном режиме.
- Чтобы предотвратить дрожание камеры, воспользуйтесь штативом или проводным пультом управления затвором.
- Чем дольше открыт затвор, тем больше времени занимает сохранение снимка. Не выключайте камеру, пока идет сохранение снимка.
- Если планируется длительная съемка с использованием данной функции, зарядите батарею полностью.



C1 C2 Пользовательский режим

В пользовательском режиме можно создавать собственные режимы съемки путем настройки и сохранения соответствующих параметров. Вы можете сохранить конфигурацию часто используемых настроек в виде собственного режима, адаптированного для условий съемки. Используйте пользовательский режим для съемки в различных условиях, сохранения избранных параметров и частого использования предустановок в определенных обстоятельствах.

Сохранение пользовательского режима

- 1 Поверните диск режимов в положение **P, A, S, M, C1** или **C2**.
- 2 Настройте параметры съемки.
- 3 Нажмите кнопку **[MENU]**, затем значок  → **Управление пользовательским режимом** → **Сохранить**.
 - Также можно сохранить пользовательский режим, коснувшись  на экране.
 - Также для сохранения пользовательского режима можно нажать кнопку **[Fn]** и значок .

- 4 Проверьте параметры съемки и выберите пункт **Сохранить**.

- 5 Введите название пользовательского режима с помощью наэкранный клавиатуры (стр. 139).

- 6 Чтобы сохранить режим, нажмите кнопку **[OK]**.





Можно сохранить до 10 пользовательских режимов.

Выбор пользовательского режима

- 1 Поверните диск режимов в положение **C1** или **C2**.
- 2 Нажмите кнопку **[MENU]**, затем значок  → **Управление пользовательским режимом** → **Открыть** → выберите режим.
 - Если сохраненных пользовательских режимов нет, вы можете выбрать режим съемки во всплывающем окне на камере, настроить параметры и сохранить этот режим в виде пользовательского.
- 3 Проверьте параметры съемки и выберите пункт **OK**.

Удаление пользовательского режима

- 1 Поверните диск режимов в положение **P, A, S, M, C₁** или **C₂**.
- 2 Нажмите кнопку **[MENU]**, затем значок  → **Управление пользовательским режимом** → **Удалить**.
- 3 Выберите режим для удаления и нажмите кнопку .

Режим приоритета объектива

Режим приоритета объектива позволяет настроить глубину резкости или контрастность снимка либо воспользоваться функцией  **Zoom**.

- 1 Поверните диск режимов в положение .
- 2 Нажмите кнопку **[i-Function]** на объективе, чтобы выбрать нужный параметр.
 - Также можно нажать кнопку **[i-Function]**, а затем кнопки **[DISP/ISO]** или провести пальцем по экрану, чтобы выбрать параметр.

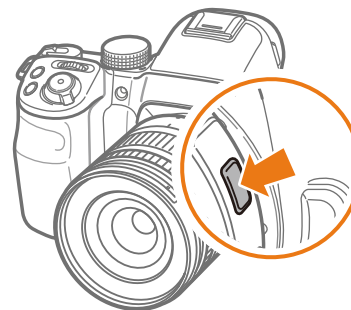

Параметр	Описание
① Depth	Регулировка глубины резкости для повышения или снижения четкости фона.
① Contrast	Регулировка контрастности для увеличения или уменьшения контрастных светотеней на снимке.
① Zoom	Увеличение масштаба изображения с меньшей потерей качества, чем при использовании цифрового зума. Однако при этом разрешение снимка может отличаться от доступного при использовании кольца зума.

3 Выберите параметр с помощью фокусирующего кольца.

- Также можно выбрать параметр с помощью диска управления, диска-кнопки навигации или проведя пальцем по экрану.



4 Слегка нажмите кнопку затвора для фокусировки, затем нажмите кнопку затвора до упора, чтобы сделать снимок.



- Эта функция недоступна при установке 3D-объектива и выборе параметра **Режим автоматической съемки с поддержкой 3D** в режиме 3D.
- По мере приближения параметра ① Depth к значению  значение диафрагмы увеличивается, а выдержки — уменьшается. При недостаточном освещении снимки могут получиться размытыми.
- По мере приближения параметра ① Contrast к значению **+4** контрастные светотени на снимке увеличиваются.
- ① Zoom недоступен в режиме съемки **Серийная**.
- ① Zoom недоступен при фотосъемке в формате RAW.
- ① Zoom выключается во время видеосъемки по нажатию кнопки видеозаписи.

Режим Smart

В режиме Smart существует набор предварительно заданных параметров, который предназначен для съемки в определенных условиях.

1 Поверните диск режимов в положение .

2 Выберите сюжетный режим.

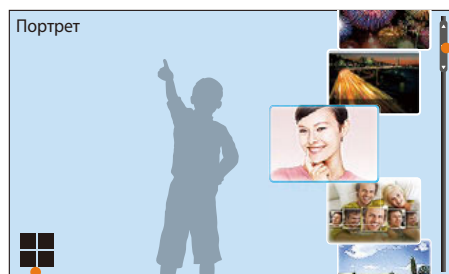

Переход по параметрам путем перетаскивания.

Просмотр в виде сетки.

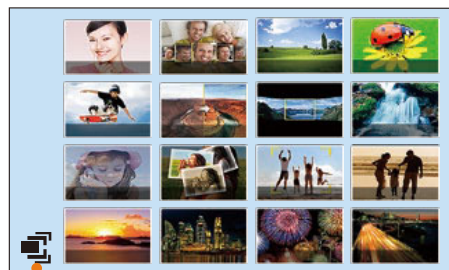

Просмотр в виде списка.

Параметр	Описание
Ретушь лица	Портретная фотосъемка с устранением недостатков лица.
Лучшее лицо	Выполнение нескольких снимков и замена лиц для создания наилучшего варианта изображения.
Пейзаж	Съемка натюрмортов и пейзажей.
Макросъемка	Фотосъемка мелких объектов на близком расстоянии.
Стоп-кадр	Съемка быстродвижущихся объектов.
Насыщенные тона	Фотосъемка с увеличенной насыщенностью цветовых тонов.
Панорама	Съемка панорамных снимков.
Водопад	Съемка водопадов.
Мультиэкспоз.	Выполнение нескольких снимков и их наложение друг на друга для создания одного снимка.
Креативный снимок	Съемка с автоматическим применением эффектов.
Съемка прыжков	Выбор области для автоматической фотосъемки прыгающего объекта при обнаружении движения.
Силуэт	Съемка темных объектов на светлом фоне.

Параметр	Описание
Закат	Съемка на закате с естественными оттенками красного и желтого.
Ночь	Выполнение нескольких снимков в условиях слабого освещения без вспышки. Камера объединяет их в один снимок с увеличенной яркостью, снижая размытость и шумы изображения.
Фейерверк	Съемка фейерверка.
Дорожки света	Съемка световых следов в условиях слабого освещения.

Некоторые установки недоступны при использовании видоискателя.

- 3 Слегка нажмите кнопку затвора для фокусировки, затем нажмите кнопку затвора до упора, чтобы сделать снимок.





Режим «Лучшее лицо»

В этом режиме можно выполнить несколько снимков и заменить лица на них для создания наилучшего варианта изображения. Этот режим подходит для выбора лучшего снимка каждого участника групповой фотографии.

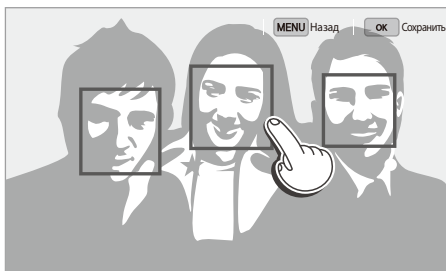
- 1 Поверните диск режимов в положение **S** и выберите пункт **Лучшее лицо**.
- 2 Скомпонуйте кадр и слегка нажмите кнопку затвора для фокусировки.
- 3 Нажмите кнопку затвора до конца, чтобы сделать снимок.
 - Камера делает 5 снимков один за другим.
 - Первый снимок будет задан как задний план.
 - Камера автоматически обнаружит лица после съемки.
- 4 Коснитесь лица, чтобы заменить его.



- 5 Выберите лучшее из всех 5 снятых лиц.

- Повторите шаги 4 и 5 для замены остальных лиц на снимке.
- На изображении, рекомендованном камерой, появится значок .
- Коснитесь значка , чтобы скрыть все лица в кадре.

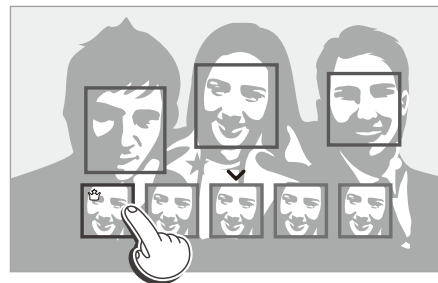

- 6 Нажмите кнопку **[OK]**, чтобы сохранить снимок.



- Чтобы предотвратить дрожание камеры, используйте штатив.
- Будет установлено разрешение 5.9M или меньше.

Панорамная съемка

Выполнение снимков в формате 2D или 3D. Панорамные снимки в формате 3D можно просматривать только на 3D-телевизоре или 3D-мониторе.

- 1 Поверните диск режимов в положение **S** и выберите пункт **Панорама**.
- 2 Нажмите кнопку **[MENU]** →  → **Панорама** → **Живая панорама** или **3D**.
- 3 Для возврата в режим съемки нажмите кнопку **[MENU]**.
- 4 Нажмите и удерживайте кнопку затвора для начала съемки.

- 5 Медленно перемещайте камеру в выбранном направлении, удерживая кнопку затвора.

- В режиме 3D-панорамы можно делать только горизонтальные панорамные снимки.
- На дисплее появится стрелка, направленная в сторону перемещения камеры, а в окошке предпросмотра будет выведена общая композиция.
- Когда видеоискатель совместится со следующим кадром, камера автоматически сделает следующий снимок.



- 6 По окончании съемки отпустите кнопку затвора.

- Сделанные снимки будут автоматически сохранены в одну фотографию.
- Если отпустить кнопку затвора во время съемки, панорамная съемка остановится и сделанные снимки будут сохранены.



- Разрешение варьируется в зависимости от сделанного панорамного снимка.
- В режиме «Панорама» некоторые параметры съемки недоступны.
- Камера может прекратить съемку из-за композиции съемки или движения объекта.
- В режиме панорамной съемки для улучшения качества снимка камера может запечатлеть последний кадр не полностью, если остановить перемещение камеры. Чтобы запечатлеть нужный фрагмент, поверните камеру сильнее, чтобы предполагаемый край панорамного снимка остался немного позади.
- В режиме 3D-панорамы камера может не запечатлеть начало и конец кадра — это вызвано особенностями 3D-эффекта. Чтобы запечатлеть кадр полностью, переместите камеру за начальную и конечную точки снимка.
- Снимки, выполненные с помощью функции 3D, сохраняются в форматах JPEG (2D) и MPO (3D). На дисплее камеры можно просматривать только файлы JPEG.
- Для просмотра файлов в формате 3D подключите камеру к 3D-телевизору или монитору с помощью дополнительного HDMI-кабеля. Во время просмотра используйте совместимые 3D-очки.
- При фотосъемке в режиме 3D-панорамы снимки могут иметь менее ярко выраженный 3D-эффект по сравнению со съемкой 3D-объективом. Для усиления 3D-эффекта установите приобретаемый отдельно 3D-объектив и переключитесь в режим 3D (стр. 73).

- Панорамный снимок может не получиться в следующих условиях:
 - слишком быстрое или медленное перемещение камеры
 - недостаточное перемещение камеры для выполнения следующего снимка
 - непостоянная скорость перемещения камеры
 - дрожание камеры
 - съемка в темноте
 - попадание в кадр движущегося объекта
 - постоянно меняющиеся яркость и цвет источника освещения
- Сделанные снимки автоматически сохраняются, а съемка прекращается в следующих случаях:
 - изменение направления при съемке
 - слишком быстрое перемещение камеры
 - остановка перемещения камеры

Съемка прыжков

В режиме съемки прыжков можно выбрать область на дисплее для съемки прыгающего объекта. При обнаружении движения камера автоматически сделает снимок.

1 Поверните диск режимов в положение **S** и выберите пункт **Съемка прыжков**.

2 Перетащите рамку на дисплее в нужное место.

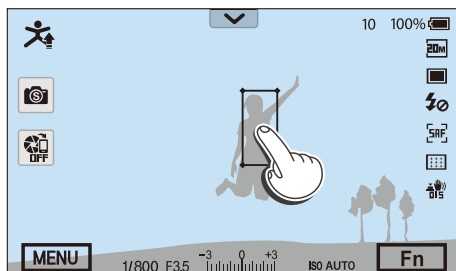

3 Перетащите углы рамки, чтобы ее размер соответствовал прыгающему объекту (1 человек).

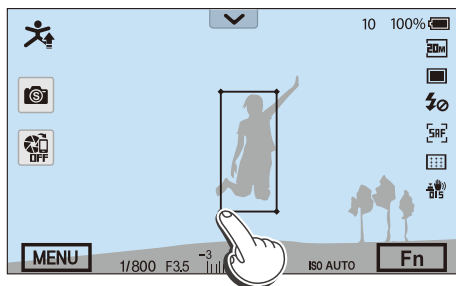

4 Нажмите кнопку затвора или кнопку **[OK]**, чтобы сделать снимок.

- Подсветка автофокуса/индикатор автоспуска будет мигать в течение 5 секунд, позволяя человеку в кадре подготовиться к прыжку.
- При попадании объекта съемки в рамку на дисплее после того, как подсветка автофокуса/индикатор автоспуска перестанут мигать, камера сделает 5 последовательных снимков.

5 Выберите лучший из всех 5 снимков.

6 Нажмите кнопку **[OK]**, чтобы сохранить снимок.

- Нажмите кнопку **[MENU]**, чтобы вернуться в режим съемки, не сохраняя фотографию.





- Чтобы предотвратить дрожание камеры, используйте штатив.
- В условиях слабой освещенности камера не может делать снимки.

Запись видео

В режиме съемки можно записать видео в формате Full HD (1920X1080), нажав значок  (Запись видео). С помощью камеры можно снимать видео продолжительностью до 29 минут и 59 секунд (максимальный размер видео — 4 ГБ) с частотой 15, 24, 30 или 60 кадр/с и сохранять его в формате MP4 MP4 (H.264). (В формате 1920X1080 (60 кадр/с) вы можете записать видео длиной до 21 мин. 15 с.) Частота 60 кадр/с доступна только при разрешении 1920X1080 и 1280X720, а 24 кадр/с — при разрешении 1920X810. Скорость 15 кадр/с доступна только с некоторыми параметрами автофильтра. Звук во время съемки записывается через микрофон камеры. (Если к камере подключен внешний микрофон, звук будет записываться через него.)

Чтобы задать экспозицию, измените значения диафрагмы и выдержки в выбранном режиме. При использовании во время видеосъемки объектива без переключателя AF/MF нажмите кнопку [AF], чтобы включить или выключить функцию автофокуса. При использовании объектива с переключателем AF/MF функция автофокуса включается в соответствии с положением переключателя.

Выберите пункт **Затемнение**, чтобы включить или выключить эффект затемнения. Также можно выбрать **Звукозапись**, **Компенсация шума ветра** и другие параметры записи видео (стр. 116).

1 Поверните диск режимов в положение **AUTO**, **P**, **A**, **S**, **M**, **C1**, **C2**,  или .

- Данная функция может быть недоступна в некоторых режимах.

2 Задайте параметры.

3 Нажмите значок , чтобы начать запись.

4 Снова нажмите значок , чтобы остановить запись.



- H.264 (MPEG-4 part10/AVC) — это новейший формат видеокодирования, совместно установленный в 2003 г. международными стандартизирующими организациями ISO-IEC и ITU-T. Поскольку этот формат отличается высокой степенью сжатия, он позволяет сохранять больше данных в меньшем объеме памяти.
- Если во время видеосъемки включена функция стабилизации изображения, в записи может появляться характерный призыв.
- Если при записи видео настраивать объектив, может быть записан звук зума или прочие звуки, издаваемые объективом.
- При использовании дополнительного видеообъектива звук автофокусировки не записывается.
- Если снять объектив с камеры во время записи видео, запись прекратится. Не меняйте объектив во время видеосъемки.
- Если подключить или отключить внешний микрофон во время записи видео, звук будет записываться через микрофон камеры.

- Если во время видеосъемки внезапно изменяется угол съемки камеры, точность записи изображений не гарантируется. Чтобы минимизировать дрожание камеры, используйте штатив.
- В режиме записи видео поддерживается только функция Матричная автофокусировка. Другие функции настройки области фокусировки, такие как АФ по лицу, недоступны.
- Если размер видео превысит 4 Гб, запись видео автоматически прервется, даже если максимальное время записи (29 минут и 59 секунд) не было достигнуто.
- При использовании карты памяти с медленной записью видеосъемка может прерываться, поскольку карте не удастся обработать данные со скоростью записи видео. В этом случае следует заменить карту более быстрой или уменьшить размер видео (например, с 1280X720 до 640X480).
- Карту памяти следует форматировать только внутри используемой камеры. При форматировании карты в другой камере или на компьютере возникает риск потери данных на карте или изменения ее емкости.
- При нажатии кнопки записи видео режим **i Zoom** выключается.
- При записи видео с той же светочувствительностью ISO, что и при фотосъемке, экран может казаться темнее. Скорректируйте значение светочувствительности ISO.
- При записи видео в режимах **P**, **A** или **S** автоматически устанавливается светочувствительность ISO **Авто**.

Режим 3D

С помощью 3D-объектива, приобретаемого отдельно, можно выполнять фото- и видеосъемку в формате 3D.

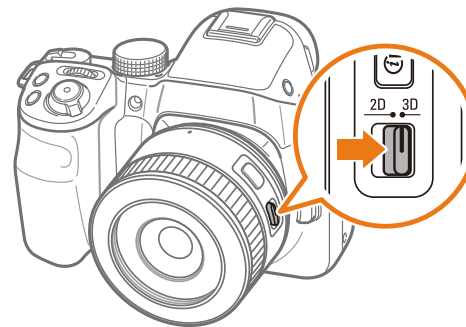



Объектив SAMSUNG 45 mm F1.8 [T6] 2D/3D (пример)

Установите переключатель 2D/3D на объективе в положение **3D** и сделайте снимок или видеозапись объекта на расстоянии 1,5–5 м от него.

- Режим 3D всегда включен, независимо от положения диска режимов (кроме положения **Wi-Fi**).
- Чтобы воспользоваться автоматическими параметрами 3D, позволяющими камере самостоятельно задавать параметры съемки в режиме 3D в зависимости от условий, нажмите кнопку **[MENU]** →  → **Режим автоматической съемки с поддержкой 3D** → **Включен**.
- Чтобы изменить параметр съемки в формате 3D, нажмите кнопку **[MENU]** →  → **Режим 3D REC** → выберите нужный параметр.

* По умолчанию

Значок	Описание
	Горизонтальная стереопара* : показ двух изображений рядом друг с другом.
	Упаковка кадров : поочередный показ кадров с изображениями для левого и правого глаза.



- Набор доступных параметров зависит от режима съемки.
- Можно выбрать разрешение фотосъемки 4.1M (2688X1512) или 2.1M (1920X1080).
- Видеосъемка выполняется с разрешением 1920X1080.
- Видеозаписи, выполненные в формате 3D, могут казаться темнее или дрожать при просмотре.
- Съемка при низкой температуре может исказить цвета изображений и увеличить расход заряда батареи.
- Выполнить съемку в условиях ниже 8,5 LV/900 люкс невозможно. Для достижения наилучших результатов рекомендуем выполнять съемку в условиях достаточного освещения.
- При съемке объектов, содержащих такие поляризационные материалы, как дисплеи, солнцезащитные очки или поляризационные фильтры, а также если на объективе используется поляризационный материал, изображения могут казаться темнее либо 3D-эффект может применяться некорректно.
- Чтобы предотвратить дрожание камеры, используйте штатив.
- При вертикальном повороте или наклоне камеры во время съемки 3D-эффект может применяться некорректно. Держите камеру ровно во время съемки.
- При съемке изображений с телевизоров или проекторов, а также съемке при свете люминесцентных ламп снимки могут получаться темными из-за эффекта мерцания.
- В режиме 3D параметр **Увеличить в 8 раз** функции **Помощь РФ** может быть недоступен.
- Просматривать 3D-видеозаписи на дисплее камеры можно только в формате 2D.
- Снимки, выполненные с помощью функции 3D, сохраняются в форматах JPEG (2D) и MPO (3D). На дисплее камеры можно просматривать только файлы JPEG.
- Для просмотра файлов в формате 3D подключите камеру к 3D-телевизору или монитору с помощью дополнительного HDMI-кабеля. Во время просмотра используйте совместимые 3D-очки.
- Использовать вспышку в режиме 3D невозможно.

Доступные функции в режиме съемки

Дополнительные сведения о функциях съемки приводятся в главе 2. Коснитесь ярлыка для каждой функции.

Функция	Доступна в режимах	Ярлык
Область АФ (стр. 87)	P/A/S/M/i*/S*	Fn/AF
Режим АФ (стр. 84)	P/A/S/M/i*/S*/3D*	Fn
Тип съемки (Покадровая/Непрерывная/Серийная/Таймер/Брекетинг) (стр. 95)	P/A/S/M/i*/S*/AUTO*/3D*	Fn
Динамический диапазон (стр. 109)	P/A/S/M	-
Коррекция экспозиции (стр. 111)	P/A/S/3D	Fn/
Блокировка экспозиции/фокусировки (стр. 112)	P/A/S/M	AEL
Вспышка (стр. 101)	P*/A*/S*/M*/i*/S*/AUTO*	Fn
Максимальная фокусировка (стр. 93)	P/A/S/M/i*/S/AUTO	-
Режим компоновки кадра (стр. 61)	P/A/S/M	-
Интервальная съемка (стр. 100)	P/A/S/M	-
ISO (стр. 79)	P/A/S/M	Fn/ISO

Функция	Доступна в режимах	Ярлык
Соединение АЭ с точкой АФ (стр. 108)	P/A/S/M	-
Экспозамер (стр. 106)	P/A/S/M	
Помощь РФ (стр. 92)	P/A/S/M/i*/S/AUTO/3D*	-
OIS (оптическая стабилизация изображения) (стр. 94)	P/A/S/M/i*/S*/AUTO	-
Цвет OLED (стр. 80)	P/A/S/M/i*/S/AUTO	-
Размер фото (стр. 77)	P/A/S/M/i*/S*/AUTO/3D*	-
Мастер снимков (стр. 83)	P/A/S/M/3D	Fn
Качество (стр. 78)	P/A/S/M/i*/S*	-
Автофильтр (стр. 110)	P/A/S/M	Fn
Сенсорный автофокус (стр. 90)	P/A/S/M/i*/S*/AUTO/3D*	-
Баланс белого (стр. 81)	P/A/S/M/3D*	Fn/WB

* Некоторые функции в этих режимах ограничены.

Глава 2

Функции съемки

В этой главе описываются функции, настраиваемые в режиме съемки. Функции съемки обеспечивают тонкую ручную настройку снимков и видео.

Размер и разрешение

Размер фото













При увеличении разрешения увеличивается количество пикселей, из которых состоит снимок или видеозапись, что позволяет печатать снимки на бумаге большего формата или показывать видео на большом экране. При использовании высокого разрешения также увеличивается размер файла. Для снимков, предназначенных для показа в цифровой фоторамке или размещения в Интернете, следует выбрать более низкое разрешение.



Указание размера

В режиме съемки нажмите кнопку [MENU] →  → **Размер фото** → выберите параметр.

* По умолчанию

Значок	Формат	Применение
	(3:2) 5472x3648*	Печать на бумаге формата A0.
	(3:2) 3888x2592	Печать на бумаге формата A2.
	(3:2) 2976x1984	Печать на бумаге формата A4.
	(3:2) 1728x1152	Печать на бумаге формата A5.
	(16:9) 5472x3080	Печать на бумаге формата A1 или просмотр на экране HD-телевизора.
	(16:9) 3712x2088	Печать на бумаге формата A3 или просмотр на экране HD-телевизора.
	(16:9) 2944x1656	Печать на бумаге формата A4 или просмотр на экране HD-телевизора.
	(16:9) 1920x1080	Печать на бумаге формата A5 или просмотр на экране HD-телевизора.
	(1:1) 3648x3648	Печать квадратного снимка на бумаге формата A1.
	(1:1) 2640x2640	Печать квадратного снимка на бумаге формата A3.
	(1:1) 2000x2000	Печать квадратного снимка на бумаге формата A4.
	(1:1) 1024x1024	Отправка снимков по электронной почте.



Набор доступных параметров варьируется в зависимости от условий съемки.

Качество

Камера сохраняет снимки в формате JPEG или RAW.

Снимки, снятые камерой, часто преобразуются в формат JPEG и сохраняются в памяти в соответствии с настройками камеры на момент съемки. RAW-файлы не преобразуются в формат JPEG и сохраняются в памяти без каких-либо изменений.



Разрешение RAW-файлов — «SRW». Для регулировки экспозиции, баланса белого, оттенков, контрастности и цветов в RAW-файлах или для их преобразования в формат JPEG либо TIFF используйте программу Adobe Photoshop Lightroom, которая поставляется на DVD-диске с программным обеспечением.

Убедитесь, что на карте памяти есть место для сохранения снимков в формате RAW.

Настройка
качества

В режиме съемки нажмите кнопку [MENU] →  → **Качество** → выберите параметр.

* По умолчанию

Значок	Формат	Описание
	JPEG	Наилучшее*: <ul style="list-style-type: none"> Сжатие для наивысшего качества. Рекомендуется для печати в большом размере.
	JPEG	Отличное: <ul style="list-style-type: none"> Сжатие для лучшего качества. Рекомендуется для печати в обычном размере.

* По умолчанию

Значок	Формат	Описание
	JPEG	Обычный: <ul style="list-style-type: none"> Сжатие для нормального качества. Рекомендуется для печати в малом размере или размещения в Интернете.
	RAW	RAW: <ul style="list-style-type: none"> Сохранение снимка без потери данных. Рекомендуется для редактирования после съемки.
	RAW+JPEG	RAW + Наилучшее: сохранение снимка в форматах JPEG (наилучшее качество) и RAW.
	RAW+JPEG	RAW + Отличное: сохранение снимка в форматах JPEG (отличное качество) и RAW.
	RAW+JPEG	RAW + Норма: сохранение снимка в форматах JPEG (хорошее качество) и RAW.



Набор доступных параметров варьируется в зависимости от условий съемки.

Светочувстви-тельность ISO

Светочувствительность ISO отражает чувствительность камеры к свету.

Чем выше светочувствительность ISO, тем выше чувствительность камеры к свету. Поэтому при выборе более высокой светочувствительности ISO можно делать снимки при плохом освещении и короткой выдержке. Однако при этом могут увеличиться электронный шум и зернистость снимка.

Установка
светочувствительности
ISO

В режиме съемки нажмите кнопку [ISO] → выберите параметр.

Примеры

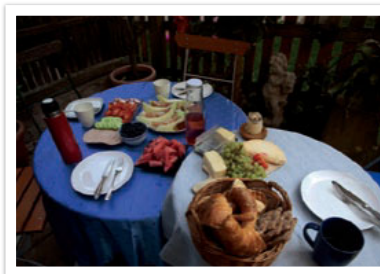

ISO 100

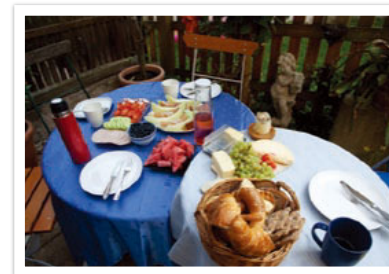

ISO 400



ISO 800



ISO 3200



- Также можно настроить параметры, нажав в режиме съемки кнопку [MENU] → [📷] → ISO → параметр.
- Можно повысить светочувствительность ISO в тех случаях, когда использование вспышки по каким-либо причинам невозможно. Повышение светочувствительности ISO позволяет делать четкие снимки без увеличения освещенности.
- Воспользуйтесь функцией подавления шумов, чтобы уменьшить визуальный шум, который может появиться на снимках при высокой светочувствительности ISO (стр. 161).
- Набор доступных параметров варьируется в зависимости от условий съемки.

Цвета OLED

Настройте на камере оптимизацию цветов для дисплея OLED при выполнении и просмотре снимков. Дисплей OLED обладает более широким диапазоном цветопередачи по сравнению с ЖК-дисплеем и обеспечивает яркость и естественность изображения.

Для установки цветов
OLED

В режиме съемки нажмите кнопку [MENU] →  →
Цвет OLED → выберите параметр.



Баланс белого

Баланс белого — это источник освещения, влияющий на цветопередачу снимков.





Цвет снимка зависит от типа и качества источника света. Чтобы цвета на снимке были реалистичными, выберите подходящие условия освещения для калибровки баланса белого (например, **Автоматический баланс белого**, **Дневной свет**, **Облачно** или **Лампы накаливания**) либо настройте цветовую температуру вручную.

Также имеется возможность регулировать цветовые параметры предустановленных источников освещения, чтобы цвета на снимке соответствовали реальным при использовании смешанного освещения.



Настройка
баланса белого

В режиме съемки нажмите кнопку **[WB]** → выберите параметр.

* По умолчанию

Значок	Описание
	Автоматический баланс белого* : использование автоматических настроек в зависимости от условий освещения.
	Дневной свет : для съемки на улице в солнечный день. Данный параметр обеспечивает наиболее естественные цвета на снимке.
	Облачно : для съемки на улице в облачную погоду или в тени. Снимки, сделанные в облачный день, обычно имеют голубоватый оттенок по сравнению со снимками, сделанными в солнечный день. Данный параметр корректирует этот эффект.
	Люминесцентный тёплый : для съемки в условиях белого люминесцентного освещения.

* По умолчанию

Значок	Описание
	Люминесцентный нейтральный : для съемки в условиях яркого белого люминесцентного освещения.
	Люминесцентный холодный : для съемки в условиях белого люминесцентного освещения с голубоватыми тонами.
	Лампы накаливания : для съемки в помещении при свете ламп накаливания или галогенных ламп. Вольфрамовые лампы накаливания обычно имеют красноватый оттенок. Данный параметр корректирует этот эффект.
	Вспышка : для съемки со вспышкой.
	Пользовательские установки : использование предопределенных пользователем настроек. Можно настроить баланс белого вручную, нажав кнопку [DISP] и сделав снимок белого листа бумаги. Заполните круг точечного экспомера бумагой и задайте баланс белого.
	Цветовая температура : ручная настройка цветовой температуры источника освещения. Цветовая температура — это характеристика источника света конкретного типа, выражаемая в градусах Кельвина. Чем выше значение, тем теплее цвета на снимке, и чем ниже значение — тем холоднее. Нажмите кнопку [DISP] и настройте цветовую температуру.



- Также можно настроить параметры, нажав в режиме съемки кнопку **[MENU]** →  → **Баланс белого** → параметр.
- Набор доступных параметров варьируется в зависимости от условий съемки.

Изменение предустановленных параметров баланса белого

Можно изменить предустановленные параметры баланса белого.

Изменение
предустановленных
параметров

В режиме съемки нажмите кнопку [WB] → параметр → [DISP] → поверните диск управления или диск-кнопку навигации либо нажмите кнопку [DISP/ISO/WB/AF].

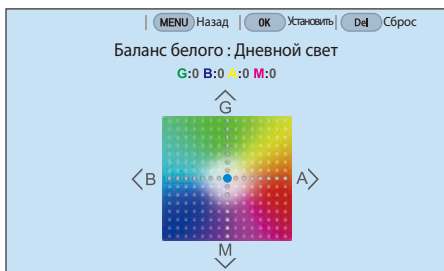

Также можно коснуться области на экране.

Примеры



Автоматический баланс белого



Дневной свет



Люминесцентный холодный

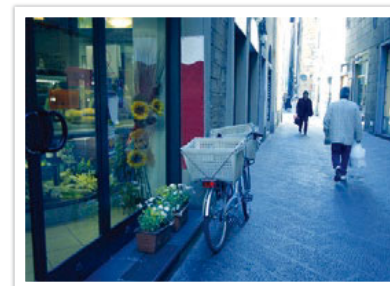

Лампы накаливания

Мастер снимков (фотостили)

Мастер снимков позволяет применять к снимкам различные фотостили, создавая разнообразные эффекты и передавая эмоциональные состояния. Можно также создавать и сохранять собственные фотостили, регулируя цвет, насыщенность, резкость и контрастность для каждого из них.

Для стилей не существует четких ограничений по условиям применения. Экспериментируйте с различными настройками и стилями и выбирайте те, которые подходят именно вам.

Настройка
фотостиля

В режиме съемки нажмите кнопку [MENU] →  → **Мастер снимков** → выберите параметр.

Примеры



Стандарт



Яркий



Портрет



Пейзаж



Лес



Ретро



Холодный





Спокойный



Классика



- Можно также настроить значения параметров предустановленных стилей. Выберите пункт Мастер снимков, нажмите кнопку [DISP] и настройте цвет, насыщенность, резкость и контрастность.
- Чтобы задать свои параметры мастера снимков, нажмите значок   или  и отрегулируйте цвет, насыщенность, резкость и контрастность.
- Настроить параметры мастера снимков одновременно с параметрами эффекта Автофильтр невозможно.

Режим АФ

В этом разделе описывается, как выбрать режим фокусировки в соответствии с характером сюжета съемки.

Режим фокусировки выбирается с учетом сюжета, при этом доступны следующие режимы: «Покадровый АФ», «Непрерывная АФ» и «Ручная фокусировка». Функция автофокуса активируется при нажатии кнопки затвора наполовину. В режиме ручной фокусировки необходимо настраивать фокус вращением фокусирующего кольца объектива.

В большинстве случаев для фокусировки достаточно выбрать режим **Покадровый АФ**. Сложности возникают с фокусировкой на быстро движущихся объектах или объектах, с незначительной тенью на фоне. В таких случаях нужно выбирать подходящий режим фокусировки.

При наличии на объективе переключателя AF/MF его необходимо установить в соответствии с выбранным режимом. Установите переключатель в положение AF, если выбраны режимы Покадровый АФ или Непрерывная АФ. Установите переключатель в положение MF, если выбран режим Ручная фокусировка.

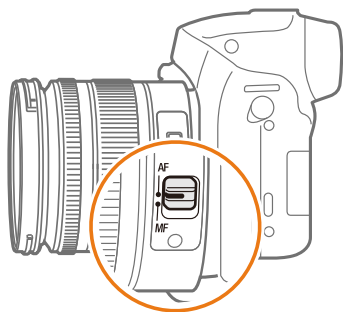

В случае отсутствия переключателя AF/MF нажмите кнопку **[AF]**, чтобы выбрать нужный режим автофокуса.

Настройка режима автофокуса

В режиме съемки нажмите кнопку **[AF]** → выберите параметр.



- Также можно настроить параметры, нажав в режиме съемки кнопку **[MENU]** →  → **Режим АФ** → параметр.
- Набор доступных параметров варьируется в зависимости от используемого объектива.

Покадровый АФ

Данный режим удобен для съемки неподвижных объектов. При нажатии кнопки затвора наполовину фокус фиксируется в области фокусировки. После того как камера сфокусировалась на объекте, область фокусировки выделяется зеленым цветом.



Непрерывная АФ

При удержании кнопки затвора нажатой наполовину камера продолжает автоматически фокусироваться на объекте. С того момента как область фокусировки зафиксирована, объект остается в фокусе даже в движении. Этот режим подходит для съемки велопробега, бегущей собаки или автогонок.

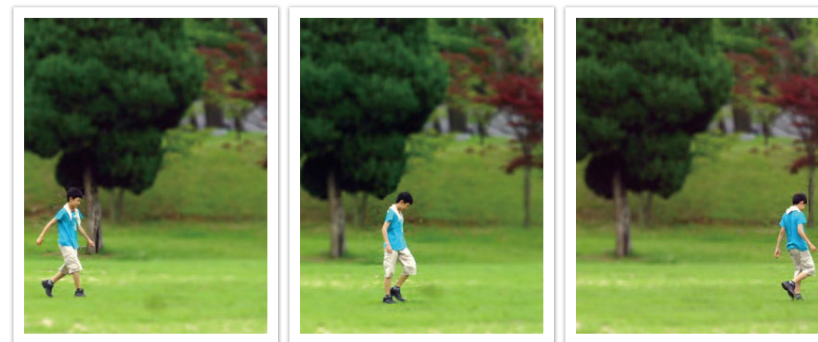

Ручная фокусировка

Сфокусироваться на объекте можно вручную, поворачивая фокусировочное кольцо на объективе. Режим помощи РФ облегчает ручную фокусировку. При вращении фокусировочного кольца изображение в области фокусировки будет увеличиваться. При использовании функции «Максимальная фокусировка» на объекте в фокусе появляется выбранный вами цвет. Этот режим рекомендуется для съемки объектов, цвет которых близок к фоновому, съемки ночных сюжетов или фейерверков.

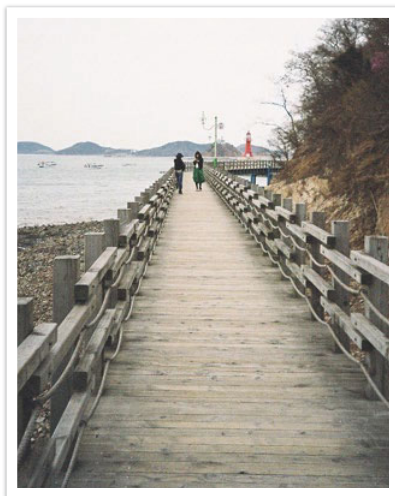
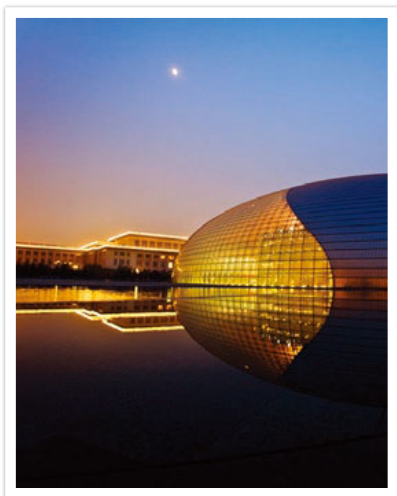

При использовании данной функции задать параметры функций **Сенсорный автофокус**, **Область АФ** и **Соединение АЭ с точкой АФ** невозможно.



Область АФ

Данная функция изменяет положение области фокусировки.

Обычно камеры фокусируются на ближайшем объекте. Однако если объектов вокруг много, в фокус может попасть что-то лишнее. Чтобы избежать попадания в фокус нежелательных объектов, измените область фокусировки таким образом, чтобы сфокусироваться на нужном объекте. Выбрав подходящую зону фокусировки, можно повысить четкость и резкость снимка.

Настройка области автофокуса

В режиме съемки нажмите кнопку [MENU] →  → **Область АФ** → выберите параметр.





- Набор доступных параметров варьируется в зависимости от условий съемки.
- Если переключатель AF/MF на объективе находится в положении **MF**, изменить область фокусировки в меню съемки нельзя.
- При использовании параметра АФ по лицу камера автоматически фокусируется на области с белой рамкой.
- В зависимости от параметров функции Мастер снимков функция Обнаружение лица может не сработать.
- При использовании ручной фокусировки функция обнаружения лица может быть недоступна.
- Обнаружение лиц может не работать в следующих случаях:
 - объект съемки находится слишком далеко от камеры
 - освещение слишком сильное или слишком слабое
 - объект съемки не смотрит в камеру
 - на объект съемки надеты солнцезащитные очки или маска
 - у объекта съемки сильно изменяется выражение лица
 - освещение нестабильное или съемка выполняется в условиях подсветки сзади

Автофокус по выбору

Можно установить фокус на нужной области. Примените эффект вне фокуса, чтобы сделать объект более различимым.

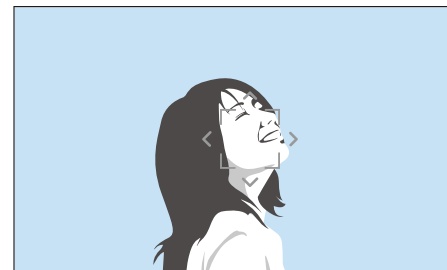
На нижеприведенном снимке размер и положение фокуса были изменены так, чтобы он соответствовал лицу объекта.



Чтобы изменить положение или размер области фокусировки, в режиме съемки нажмите кнопку []. Чтобы переместить область фокусировки, воспользуйтесь кнопкой навигации. Чтобы изменить размер области фокусировки, поворачивайте диск управления. Для удобного выбора области фокусировки при использовании видоискателя нажмите кнопку [Fn].

Матричная автофокусировка

В тех местах кадра, где фокус установлен правильно, на дисплее камеры отображаются зеленые прямоугольники. Кадр разделяется на две области и более, для которых камера получает фокусные точки. Данный режим рекомендуется для пейзажных снимков.

При нажатии кнопки затвора наполовину на дисплее отображаются области фокусировки, как показано на снимке ниже.



АФ по лицу

Камера преимущественно фокусируется на лицах людей. Возможно обнаружение до 10 лиц. Данный режим удобен для съемки группы людей.

При нажатии кнопки затвора наполовину выполняется фокусировка на лицах, как показано на снимке ниже. При съемке группы людей фокус на ближайшем лице отображается белым, а на остальных лицах — серым.

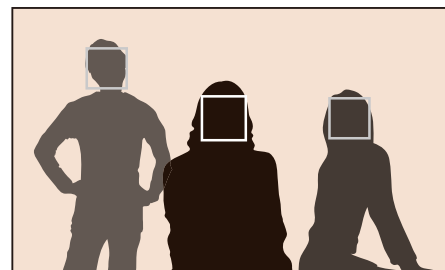

АФ автопортрета

При съемке автопортрета бывает сложно проверить, находится ли ваше лицо в фокусе. Если эта функция включена и ваше лицо находится в центре кадра, звуковые сигналы, издаваемые камерой, учащаются.

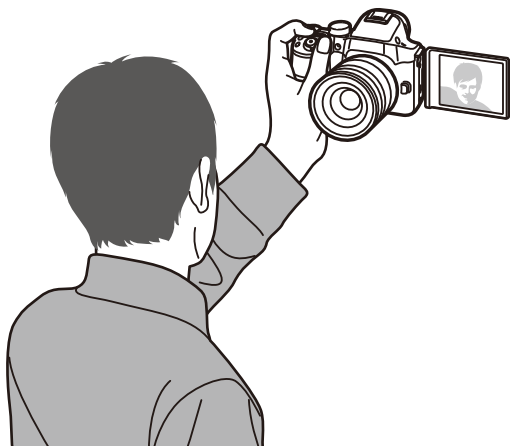

Сенсорный автофокус

Выберите область или сфокусируйтесь на ней касанием экрана. Также можно сфокусироваться на объекте и выполнить снимок касанием экрана.

Настройка параметра «Сенсорный автофокус»

В режиме съемки нажмите кнопку [MENU] →  → **Сенсорный автофокус** → выберите параметр.



Набор доступных параметров варьируется в зависимости от условий съемки.

Сенсорный автофокус

С помощью функции «Сенсорный автофокус» можно выбрать и сфокусироваться на области фокусировки касанием экрана.

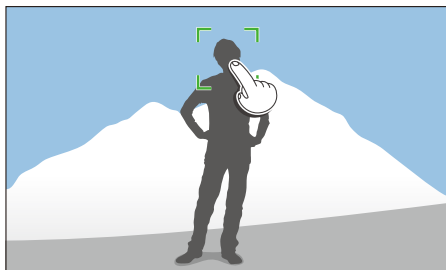

Точка АФ

Область фокусировки будет соответствовать области, выбранной касанием экрана, и фокусировка выполнена не будет.

Следящий автофокус

Следящий автофокус позволяет отслеживать положение объекта и автоматически фокусироваться на нем независимо от смены композиции кадра или движения объекта.

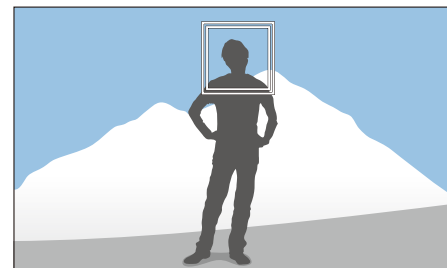

Белая рамка: камера следит за объектом.

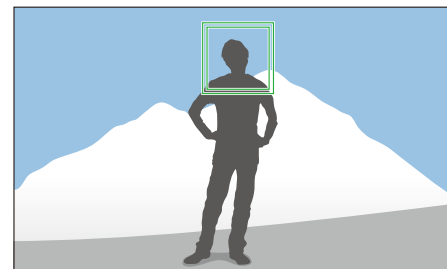

Зеленая рамка: объект находится в фокусе после нажатия кнопки затвора наполовину.

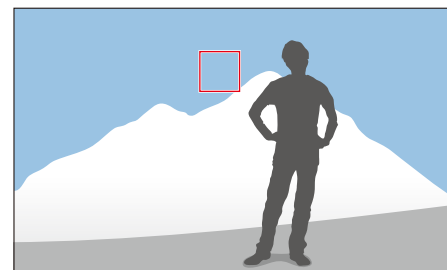

Красная рамка: сбой фокусировки.



- Если не выбрать область фокусировки, функция автоматической фокусировки не сработает.
- Отслеживание объекта может работать некорректно в следующих случаях:
 - объект слишком маленький
 - объект движется беспорядочным образом
 - недостаточно света или подсветка находится сзади
 - совпадают окраска или фактура объекта и фона
 - объект съемки имеет горизонтальную текстуру (например, жалюзи)
 - камера сильно дрожит
 - при непрерывной съемке
- При сбое отслеживания функция будет сброшена.
- Если при отслеживании объекта возник сбой, область фокусировки будет сброшена.
- Если камера не может выполнить фокусировку, рамка фокусировки станет красной и фокусировка будет сброшена.

Съемка в одно касание

Можно выполнить снимок одним касанием пальца. При касании объекта съемки на экране камера автоматически выполнит фокусировку на нем и сделает снимок.

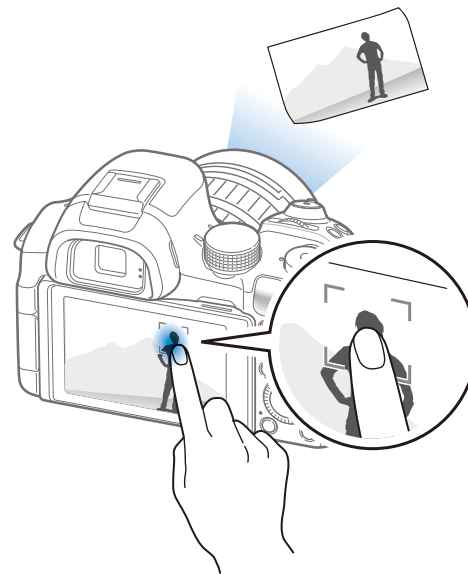

Помощь РФ

В ручном режиме фокусировка на объекте выполняется вручную путем вращения фокусирующего кольца на объективе. Если включен режим «Помощь РФ» или «Максимальная фокусировка», выполнить фокусировку легче. Эта функция доступна только на объективе с поддержкой ручной фокусировки.

Также для ручной фокусировки можно воспользоваться функцией DMF (ручная фокусировка напрямую). После автоматической фокусировки скорректируйте фокус с помощью фокусирующего кольца.



Помощь РФ

В режиме ручной фокусировки можно увеличить кадр и с легкостью выполнить фокусировку вращением фокусирующего кольца.

Настройка
режима помощи
РФ

В режиме съемки нажмите кнопку [MENU] →  → **Помощь РФ** → выберите параметр.

* По умолчанию

Параметр	Описание
Выключить	Функция «Помощь РФ» не используется.
Увеличить в 5 раз*	При вращении кольца фокусировки изображение в области фокусировки будет увеличено в 5 раз. 
Увеличить в 8 раз	При вращении кольца фокусировки изображение в области фокусировки будет увеличено в 8 раз. 

Максимальная фокусировка

В режиме ручной фокусировки на объекте в фокусе появляется выбранный вами цвет, что облегчает фокусировку с помощью фокусирующего кольца.

Настройка параметров усиления фокусировки

В режиме съемки нажмите кнопку [MENU] →  → **Максимальная фокусировка** → выберите параметр.

* По умолчанию

Параметр	Описание
Уровень	Установка чувствительности для обнаружения объекта в фокусе. (Выключить , Высокая , Норма* , Низкая)
Цвет	Выбор цвета, появляющегося на объекте в фокусе. (Белый* , Красный , Зеленый)

DMF (ручная фокусировка напрямую)

Выполнив фокусировку на объекте съемки неполным нажатием кнопки затвора, настройте фокусировку вручную, повернув фокусирующее кольцо. Для некоторых объективов эта функция не поддерживается.

Настройка функции DMF

В режиме съемки нажмите кнопку [MENU] →  → **DMF** → выберите параметр.

Настройка чувствительности DMF

Настройка чувствительности фокусирующего кольца при использовании функции DMF. Если выбран параметр **Высокая**, для регулировки фокуса требуется лишь слегка повернуть фокусирующее кольцо. При выборе параметра **Низкая** фокусирующее кольцо придется поворачивать дольше. Функция доступна только при установке поддерживающего ее объектива.

Настройка параметров чувствительности DMF

В режиме съемки нажмите кнопку [MENU] →  → **Чувствительность DMF** → выберите параметр.

Оптическая стабилизация изображения (OIS)

Для коррекции дрожания камеры включите функцию оптической стабилизации изображения (OIS). Некоторые объективы не поддерживают оптическую стабилизацию изображения.



Обычно дрожание камеры возникает в темных местах или при съемке в помещении. В таких случаях используется более длительная выдержка, которая позволяет увеличить количество света, проходящего в объектив, но снимки при этом могут получиться размытыми. Функция OIS позволяет этого избежать.

При использовании объектива с переключателем OIS необходимо установить его в положение **ON**.

Настройка параметров OIS

В режиме съемки нажмите кнопку [MENU] →  → **OIS (оптическая стабилизация изображения)** → выберите параметр.

* По умолчанию

Значок	Описание
	Выключить: оптическая стабилизация изображения выключена. (Для некоторых объективов этот параметр не поддерживается.)
	Режим 1*: оптическая стабилизация изображения используется, только если кнопка затвора нажата слегка или полностью.
	Режим 2: оптическая стабилизация изображения используется постоянно.

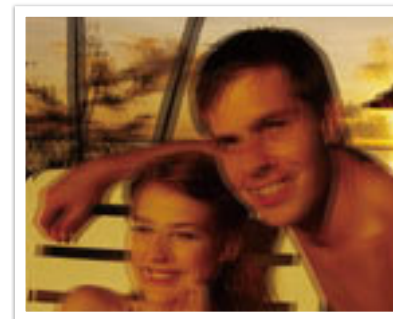

Без коррекции OIS

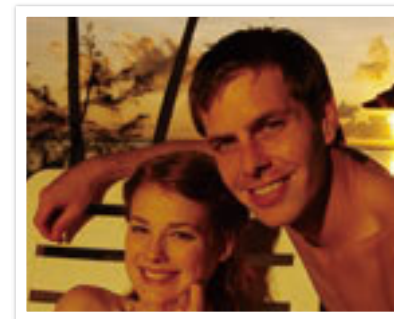

С коррекцией OIS



- Оптическая стабилизация изображения (OIS) может работать со сбоями в следующих случаях:
 - камера перемещается при съемке движущегося объекта
 - камера слишком сильно дрожит
 - медленное срабатывание затвора (например, выбран параметр **Ночь** в режиме **S**)
 - уровень заряда аккумуляторной батареи слишком низок
 - выполняется съемка крупным планом
- При использовании функции OIS со штативом снимки могут оказаться размытыми из-за вибрации датчика OIS. Поэтому при использовании штатива следует отключать OIS.
- После удара или падения камеры изображение на дисплее может быть размытым. В этом случае выключите и снова включите камеру.
- Включайте функцию OIS только при необходимости, поскольку она увеличивает расход заряда аккумуляторной батареи.
- Перед изменением параметров функции OIS в меню переведите переключатель OIS на объективе в положение **ON**.
- Для некоторых объективов эта функция не поддерживается.
- Для некоторых объективов параметр **Выключить** не поддерживается.

Тип съемки



Можно выбрать такой тип съемки, как Непрерывная, Серийная, Таймер или Брекетинг.

Выберите пункт **Покадровая**, чтобы снимать по одному кадру за раз. Выберите пункт **Непрерывная** или **Серийная** для съемки быстро движущихся объектов. Для настройки экспозиции, баланса белого, применения эффектов мастера снимков или выполнения снимков с разными значениями глубины резкости выберите пункты **Автоматическая эксповилка**, **Эксповилка баланса белого**, **Брекетинг МС** или **Вилка глубины резкости**. Также можно выбрать пункт **Таймер** для автоматической съемки по истечении указанного периода времени.

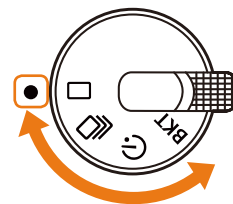

Набор доступных параметров варьируется в зависимости от условий съемки.



Значок	Описание
	Покадровая (стр. 96)
	Непрерывная (стр. 96)
	Таймер (стр. 97)
ВКТ	Брекетинг (стр. 98)



Не поворачивайте диск типов съемки за пределы его хода. Это может привести к повреждению камеры.

Покадровая

При каждом нажатии кнопки затвора делается 1 снимок. Этот тип подходит для обычных снимков.

Выбор типа
съемки

Поверните диск типов съемки в положение .

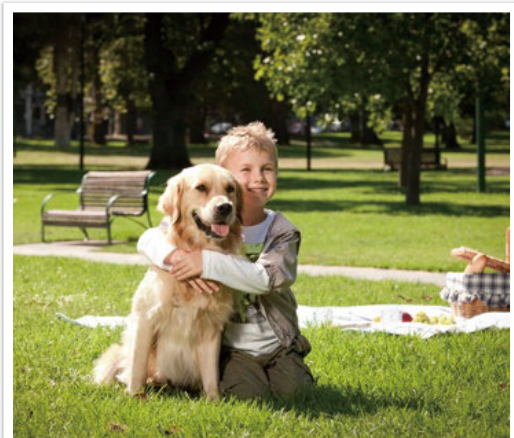

Непрерывная

Камера делает снимки до тех пор, пока удерживается кнопка затвора. Можно делать до 4 снимков (**Непрерывная обычная**) или 9 (**Прод. ролик, выс. кач.**) снимков в секунду.

Выбор типа
съемки

Поверните диск типов съемки в положение и нажмите кнопку [MENU] →  → **Параметры режима "Тип съемки"** → **Непрерывная** → **Прод. ролик, выс. кач.** или **Непрерывная обычная**.





При выборе пункта **Прод. ролик, выс. кач.** функция подавления шумов становится недоступна.

Серийная

Последовательная съемка до 10 кадр/с (3 с.), 15 кадр/с (2 с.) и 30 кадр/с (1 с.) при однократном нажатии кнопки затвора. Рекомендуется для съемки быстро движущихся объектов, таких как гоночные автомобили.

Выбор типа съемки

Поверните диск типов съемки в положение , нажмите кнопку [MENU] →  → **Параметры режима "Тип съемки"** → **Непрерывная** → **Серийная** → нажмите кнопку [AF] и задайте количество снимков.



- Будет установлен размер снимка 5М.
- Сохранение снимка может занять больше времени.
- При выборе данной функции нельзя использовать вспышку.
- Выдержка должна быть короче 1/30 с.
- Размер файлов изображений, снятых в режиме непрерывной съемки, может незначительно увеличиваться при сохранении.
- Светочувствительность не может превышать значение ISO 3200.
- Этот параметр не поддерживается для файлов в формате RAW или если качество изображения установлено на RAW.



Таймер

Выполнение снимка по истечении указанного периода времени. Также можно настроить интервал съемки, количество снимков и продолжительность съемки.

Выбор типа съемки

Поверните диск типов съемки в положение .



- Для остановки нажмите кнопку **затвора**.
- Чтобы настроить параметры таймера, установите диск типа съемки в положение , нажмите кнопку [MENU] →  → **Параметры режима "Тип съемки"** → **Таймер** → установите интервал съемки, количество снимков и время съемки.

Автоматический брекетинг экспозиции (Автоматическая эксповилка)

При нажатии кнопки затвора камера делает 3 последовательных снимка: исходный, на уровень темнее и на уровень светлее. Чтобы избежать размытости снимков при последовательной съемке трех кадров, используйте штатив. Настройки регулируются в меню

Настройки брекетинга.

Выбор типа
съемки

Поверните диск типов съемки в положение **ВКТ** и нажмите кнопку [MENU] →  → **Параметры режима "Тип съемки"** → **Эксповилка** → **Автоматическая эксповилка**.



Экспозиция -2



Исходное



Экспозиция +2

Брекетинг баланса белого (Эксповилка баланса белого)

При нажатии кнопки затвора камера делает 3 последовательных снимка: исходный и 2 снимка с разными значениями баланса белого. Исходный снимок делается при нажатии кнопки затвора. Настройка двух остальных происходит автоматически в соответствии с заданным балансом белого. Настройки регулируются в меню **Настройки брекетинга**.

Выбор типа
съемки

Поверните диск типов съемки в положение **ВКТ** и нажмите кнопку [MENU] →  → **Параметры режима "Тип съемки"** → **Эксповилка** → **Эксповилка баланса белого**.

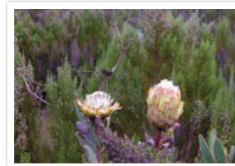

ББ-2



Исходное



ББ+2



Этот параметр не может использоваться, если установлен формат файлов RAW. При выборе этого параметра качество фотографий изменится с RAW на JPEG.

Брекетинг мастера снимков (Брекетинг МС)

При нажатии кнопки затвора камера делает 3 последовательных снимка, каждый с разной настройкой мастера снимков. Камера делает снимок и применяет к нему три заданных вами параметра мастера снимков. Эти параметры выбираются в меню **Настройки брекетинга**.

Выбор типа
съемки

Поверните диск типов съемки в положение **ВКТ** и нажмите кнопку **[MENU]** →  → **Параметры режима "Тип съемки"** → **Эксповилка** → **Брекетинг МС**.



Яркий

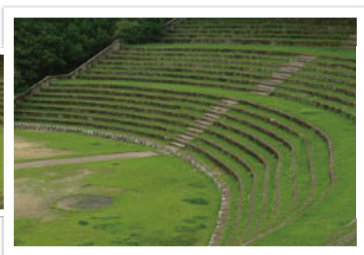

Стандарт



Ретро



Этот параметр не может использоваться, если установлен формат файлов RAW. При выборе этого параметра качество фотографий изменится с RAW на JPEG.

Брекетинг глубины резкости

При нажатии кнопки затвора камера делает 3 последовательных снимка, каждый с разной настройкой глубины резкости за счет изменения значения диафрагмы. Чтобы избежать размытости снимков при последовательной съемке трех кадров, используйте штатив. Настройки регулируются в меню **Настройки брекетинга**.

Выбор типа
съемки

Поверните диск типов съемки в положение **ВКТ** и нажмите кнопку **[MENU]** →  → **Параметры режима "Тип съемки"** → **Эксповилка** → **Вилка глубины резкости**.



Данная функция доступна только в программном режиме и режиме приоритета диафрагмы.

Настройки брекетинга

Можно настроить параметры для каждого варианта брекетинга (стр. 162).



Настройка
параметров
брекетинга

В режиме съемки нажмите кнопку **[MENU]** →  → **Настройки брекетинга** → выберите параметр.



Интервальная съемка

Настройка интервала съемки и количества снимков для автоматической съемки. С помощью этой функции можно выполнять снимки с регулярными интервалами во время таких событий, как лунное затмение или восход солнца.

Выполнение снимка с интервалом

В режиме съемки нажмите кнопку [MENU] →  → **Интервальная съемка** → выберите интервал съемки и количество снимков → нажмите [] или затвора, чтобы сохранить настройки → нажмите кнопку затвора до конца, чтобы выполнить снимок.



- Для приостановки съемки коснитесь значка .
- Для возобновления съемки коснитесь значка .
- Для остановки съемки коснитесь значка  или нажмите кнопку затвора.
- Если интервал съемки не превышает минуты, можно настроить интервалы посекундно. В противном случае можно будет настроить интервалы только в минутах и часах.
- Для минимизации дрожания камеры во время съемки с интервалом воспользуйтесь штативом и проводным пультом управления затвором.
- Если планируется длительная съемка с интервалом или выбрано большое количество снимков, подключите к камере шнур питания.
- Если интервал съемки составляет от 1 до 10 минут, камера переключится в режим экономии энергии дисплея после начала съемки. Если интервал съемки составляет более 10 минут, камера переключится в режим энергосбережения и включится снова по прошествии интервала.



Вспышка

Для получения реалистичного снимка объекта количество света должно быть постоянным. При варьирующемся источнике света можно воспользоваться вспышкой, чтобы обеспечить постоянное количество света. Выберите нужные настройки с учетом источника света и объекта.

Настройка параметров вспышки

В режиме съемки нажмите кнопку [MENU] →  → **Вспышка** → выберите параметр.

Значок	Описание
	Выключить: вспышка не используется.
	Умная вспышка: яркость вспышки настраивается автоматически с учетом количества окружающего света.
	Авто: вспышка автоматически срабатывает при недостаточной освещенности.
	Автоматическое удаление красных глаз: вспышка автоматически срабатывает, и включается режим подавления эффекта «красных глаз».
	Заполняющая вспышка: вспышка срабатывает при каждом снимке. (Яркость регулируется автоматически.)
	Вспышка с удалением эффекта «красных глаз»: вспышка срабатывает при каждом снимке и подавляет эффект «красных глаз».
	Синхронизация по 1-й шторке: вспышка срабатывает сразу после открытия затвора. Четкий снимок объекта выполняется в начале его движения. 

Значок	Описание
	Синхронизация по 2-й шторке: вспышка срабатывает перед самым закрытием затвора. Четкий снимок объекта выполняется в конце его движения. 
	Высокоскоростная синхронизация: если выдержка меньше скорости синхронизации камеры (наиболее быстрое открытие и закрытие затвора), вспышка срабатывает несколько раз на высокой скорости. Вспышка начинает срабатывать по мере открытия затвора. Эта установка может использоваться только при подключении совместимой дополнительной внешней вспышки. (SEF580A)



- Набор доступных параметров варьируется в зависимости от условий съемки.
- Между двумя срабатываниями вспышки проходит некоторое время. Не двигайтесь, пока вспышка не сработает второй раз.
- При выборе параметра **Выключить** встроенная вспышка не сработает, даже если установлена внешняя вспышка. Если вы отрегулируете интенсивность вспышки вручную, вспышка сработает только раз, без предварительной вспышки.



Используйте только вспышки, одобренные компанией Samsung. Использование несовместимых вспышек может повредить камеру.

Подавление эффекта «красных глаз»

Если вспышка срабатывает во время фотографирования человека в темноте, может появиться эффект «красных глаз». Чтобы подавить эффект «красных глаз», выберите пункт **Автоматическое удаление красных глаз** или **Вспышка с удалением эффекта «красных глаз»**.



Без подавления эффекта «красных глаз»



С подавлением эффекта «красных глаз»



Если человек находится слишком далеко от камеры или движется при первом включении вспышки, эффект «красных глаз» может сохраниться.

Встроенная вспышка

Чтобы открыть встроенную вспышку, нажмите кнопку подъема вспышки. Вспышка не сработает, если встроенная вспышка закрыта.

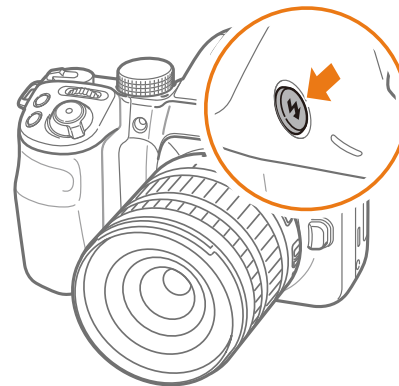

Регулировка интенсивности вспышки

Интенсивность включенной вспышки можно настроить на +/-2 уровня.

Настройка интенсивности вспышки

В режиме съемки выберите пункт **[MENU]** →  → **Вспышка** → параметр → **[DISP]** → поверните диск управления или диск-кнопку навигации либо нажмите кнопку **[WB/AF]** для настройки интенсивности вспышки.

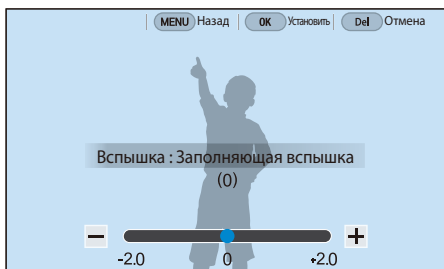

- Также для регулировки значения можно перетащить ползунок или коснуться значков «+/-».
- Изменение интенсивности вспышки может оказаться неэффективным в следующих случаях:
 - объект съемки находится слишком близко к камере
 - установлена слишком высокая светочувствительность ISO
 - значение экспозиции слишком велико или слишком мало
- В некоторых режимах съемки использование этой функции невозможно.
- При подключении к камере вспышки с возможностью регулировки интенсивности будут применены параметры внешней вспышки.
- Если объект съемки находится слишком близко к камере, при съемке вспышка может быть заблокирована, что приведет к затемнению снимка. Убедитесь, что объект съемки находится на оптимальном расстоянии от камеры (в соответствии с типом объектива).
- Бленда может препятствовать попаданию света вспышки в объектив. Снимите ее, когда используете вспышку.

Настройки вспышки

В этом меню можно настроить режим и яркость вспышки, значение экспозиции, а также задать многократное срабатывание при установке на камеру внешней вспышки. Также можно включить функцию беспроводной синхронизации для управления встроенной или внешней вспышками. Параметры вспышки доступны только при использовании совместимой дополнительной внешней вспышки (SEF580A).

Настройка внешней вспышки

Настройка
внешней
вспышки

В режиме съемки нажмите кнопку [MENU] →  → **Настройки внешней вспышки** → выберите параметр.

Параметр	Описание
Режим вспышки	<ul style="list-style-type: none"> • A-TTL: в режиме A-TTL (Advanced Through The Lens — расширенный анализ сквозь объектив) камера с помощью объектива измеряет количество света, отражаемое объектом съемки. После этого камера настраивает оптимальную экспозицию, вычисляя значение экспозиции и выдержку. • Ручная вспышка: подача вспышкой полного объема света либо ручная настройка интенсивности вспышки. • Мультивспышка: при нажатии кнопки затвора вспышка срабатывает заданное количество раз.
Экспозиция вспышки	Настройка экспозиции вспышки в режиме A-TTL .
Яркость вспышки	Настройка яркости вспышки в режиме Ручная вспышка .
Настройки мультивспышки	Настройка количества и частоты срабатываний, а также яркости вспышки в режиме Мультивспышка .



Если между камерой и вспышкой возможен обмен данными, параметры внешней вспышки можно настроить как на камере, так и на вспышке. Будут применены предварительно установленные Вами опции.

Настройка функции беспроводной синхронизации для встроенной или внешней вспышек

Можно настроить функцию беспроводной синхронизации для управления встроенной или внешней вспышками посредством беспроводных сигналов. Система удаленного управления состоит из основной вспышки, установленной на камере, и одной или нескольких дополнительных вспышек. Дополнительные вспышки разбиваются по следующим группам: А, В или С.

Настройка
беспроводной
синхронизации

В режиме съемки нажмите кнопку [MENU] →  → **Внутренняя беспроводная вспышка** или **Внешняя беспроводная вспышка** → выберите параметр.

* По умолчанию

Параметр	Описание
Использовать беспроводную вспышку	Настройка на использование беспроводной синхронизации. (Выключить* , Включен)
Канал	Выбор каналов для беспроводной синхронизации. Для обеспечения одновременной работы нескольких систем удаленного управления доступно четыре канала. Основная и дополнительная вспышки в рамках одной системы удаленного управления должны располагаться на одном и том же канале. (Кан. 1 , Кан. 2 , Кан. 3 , Кан. 4)
Режим групповой вспышки	Выбор режима вспышки для групп А, В и С. Изменения в режиме вспышки должны вноситься только на основной вспышке. Изменения применяются к зависимой группе А, В, или С, и зависимые группы функционируют как удаленная система режима вспышки (TTL или ручной) в соответствии с параметрами основной вспышки. <ul style="list-style-type: none"> • A-TTL: настройка экспозиции вспышки в режиме A-TTL. • Ручная вспышка: настройка яркости вспышки в режиме Ручная вспышка. • Выключить: вспышка не используется.



- При использовании функции беспроводной внешней вспышки пункт **Настройки внешней вспышки** будет недоступен.
- Информацию об использовании функции беспроводной синхронизации с внешней вспышкой вы можете найти в руководстве пользователя дополнительной внешней вспышки (SEF580A).

Экспомер

В режиме экспомера камера определяет количество света.

Камера измеряет количество света в сюжете и использует результаты этого измерения для регулировки различных настроек тех или иных режимов. Например, если объект выглядит темнее, чем в реальности, камера делает переэкспонированный снимок. Если объект выглядит светлее, чем в реальности, камера делает недоэкспонированный снимок.

На яркость и общую цветовую гамму изображения могут также влиять результаты измерения количества света. Выберите настройку в соответствии с условиями съемки.

Настройка
параметров
экспомера

В режиме съемки нажмите кнопку [☰] → выберите параметр.

Матричный

В режиме матричного экспомера вычисляется количество света в нескольких областях. При достаточном или недостаточном количестве света камера регулирует экспозицию, вычисляя среднее значение общей яркости сюжета. Этот режим подходит для обычных снимков.



Центровзвешенный

В режиме центровзвешенного экспозамера вычисляется более обширная область, чем в режиме точечного. В этом режиме суммируется количество света в центральной части кадра (60–80 %) и в остальной части кадра (20–40 %). Он рекомендуется, когда объект и фон незначительно различаются по яркости либо область объекта сопоставима по размерам с общей композицией снимка.



Точечный

В режиме точечного экспозамера вычисляется количество света в центре. При съемке в условиях сильной встречной засветки камера регулирует экспозицию во избежание нежелательных эффектов на снимке. Например, при выборе в таких условиях режима матричного экспозамера камера определяет, что общее количество света избыточно, и делает более темный снимок. Режим точечного экспозамера предотвращает эту ситуацию, поскольку в нем вычисляется количество света в заданной области.

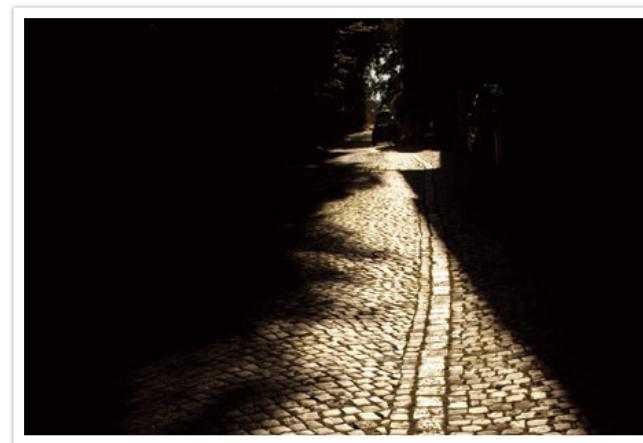

Пример: яркий объект на темном фоне. Режим точечного экспозамера рекомендуется для подобных ситуаций, когда разница в экспозиции между объектом и фоном очень велика.

Измерение экспозиции области фокусировки

Когда эта функция включена, камера автоматически настраивает оптимальную экспозицию, вычисляя яркость области фокусировки. Эта функция доступна только при замере экспозиции в режимах **Точечный** или **Матричный**, а также в режиме **Автофокус по выбору**.

Настройка
функции

В режиме съемки нажмите кнопку [MENU] →  →
Соединение АЭ с точкой АФ → выберите параметр.



Динамический диапазон

Эта функция предотвращает потерю детализации на освещенных участках при съемке объектов с контрастными светотенями.

Настройка параметров функции Динамический диапазон

В режиме съемки нажмите кнопку [MENU] →  → Динамический диапазон → выберите параметр.







Без эффекта Динамический диапазон



С эффектом Динамический диапазон

* По умолчанию

Значок	Описание
	Выключить* : не использовать функцию Динамический диапазон.
	<p>Автонастройка яркости+: предотвращение потери детализации на освещенных участках.</p> <p> Установить параметр ISO 100 невозможно.</p>
	<p>HDR: выполнение 2 снимков с разными значениями экспозиции и их последующее объединение в одно изображение.</p> <p> <ul style="list-style-type: none"> Светочувствительность не может превышать значение ISO 3200. Настроить параметры динамического диапазона одновременно с параметрами мастера снимков невозможно. </p>

Автофильтр

С помощью функции автофильтра можно применять к снимкам различные эффекты. Можно настраивать различные параметры фильтра, чтобы создавать труднодостижимые с помощью обычных объективов эффекты.

Чтобы настроить параметры автофильтра, выполните следующие действия

В режиме съемки нажмите кнопку [MENU] →  → Автофильтр → выберите параметр.

* По умолчанию

Параметр	Описание
Выключить*	Без эффекта
Виньетка	Цвета в стиле ретро, высокая контрастность и сильный эффект виньетки, как при использовании ломокамеры.
Миниатюра	Эффект имитации объектива со сдвигом и наклоном — объект выглядит как миниатюра.
Цветной карандаш	Эффект цветного карандаша.
Акварель	Эффект акварельной краски.
Рисунок с размытием	Применение эффекта линьки.
Эскиз маслом	Применение эффекта эскиза маслом.
Эскиз тушью	Применение эффекта эскиза тушью.
Акриловая краска	Эффект акриловой краски.

* По умолчанию

Параметр	Описание
Негатив	Эффект негативной пленки.
Красный	Уменьшение насыщенности всех цветов за исключением красного.
Зеленый	Уменьшение насыщенности всех цветов за исключением зеленого.
Синий	Уменьшение насыщенности всех цветов за исключением синего.
Желтый	Уменьшение насыщенности всех цветов за исключением желтого.



Настроить параметры эффекта Автофильтр одновременно с параметрами функции Мастер снимков невозможно.

Коррекция экспозиции

Камера автоматически настраивает экспозицию, измеряя уровни света и положение объекта на снимке. Если экспозиция, заданная камерой, выше или ниже ожидаемой, экспозиционное число можно изменить вручную. Значение экспозиции настраивается в интервале ± 3 уровня. Для каждого уровня за пределами диапазона ± 3 на дисплее красным цветом отображается предупреждение.

Чтобы настроить значение экспозиции, поверните диск управления, удерживая кнопку [Fv]. Также можно настроить значение экспозиции, нажав кнопку [Fn] и выбрав пункт **EV**.

Экспозиционное число можно проверить по положению индикатора уровня экспозиции.

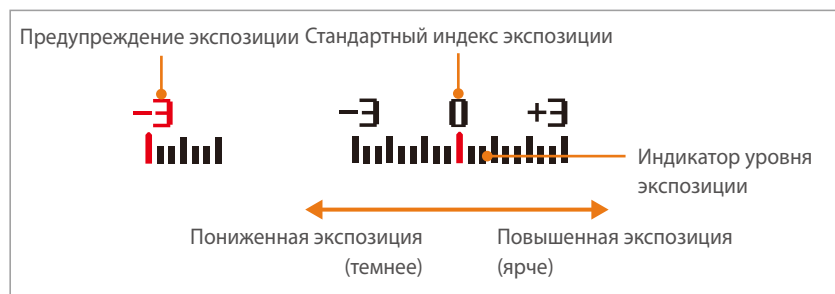

Просмотр руководства по засветке

Вы можете просмотреть засвеченные области фотографии в режиме съемки перед выполнением снимка. Эта функция позволяет настроить моргание засвеченных областей снимка.

Просмотр
руководства по
засветке

В режиме съемки нажмите кнопку [MENU] → [📷] → **Руков. по засветке** → выберите параметр.

Блокировка экспозиции/фокуса

В случае если не удастся достичь нужной экспозиции из-за высокого цветового контраста или при съемке объекта вне фокуса, можно заблокировать фокус или экспозицию, а затем сделать снимок.

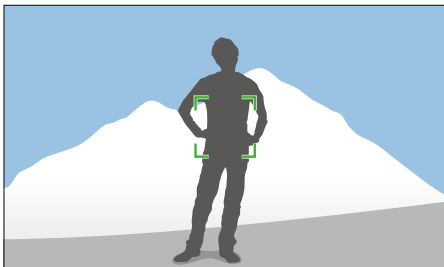

Чтобы заблокировать экспозицию или фокус, отрегулируйте композицию снимка для фокусировки или вычисления экспозиции и нажмите кнопку [AEL].

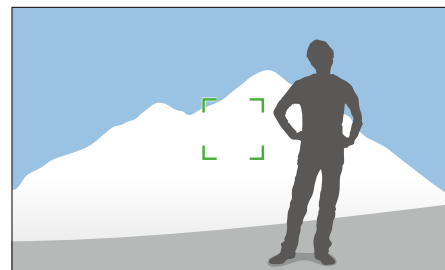

Заблокировав экспозицию или фокус, наведите объектив на нужный объект и нажмите кнопку затвора.



Назначение функции для этой кнопки можно изменить, назначив ей функцию блокировки фокуса или экспозиции либо обе функции вместе. Функция, выполняемая при неполном нажатии кнопки затвора, зависит от функции, назначенной кнопке [AEL] (стр. 166).

Разделение экспозиции/фокуса

Вы можете разделять и снова объединять области экспозиции и фокусировки. Данная функция доступна, только если для сенсорного автофокуса установлено значение **Сенсорный автофокус**.

1 Коснитесь области на экране или коснитесь экрана и отпустите палец для фокусировки.

- В правом верхнем углу рамки фокусировки появится значок отделения экспозиции

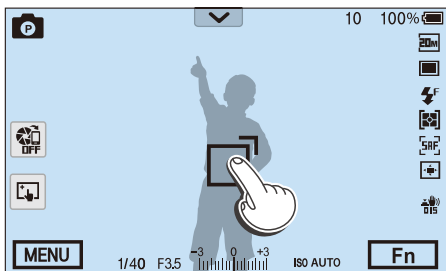

2 Коснитесь области для измерения экспозиции, коснувшись значка , или перетащите значок в область экспозиции.

- Область фокусировки и область экспозиции будут отделены.
- Коснитесь и удерживайте области, чтобы заблокировать параметры фокусировки и экспозиции.
- Перетащите одну область на другую, чтоб объединить области фокусировки и экспозиции.

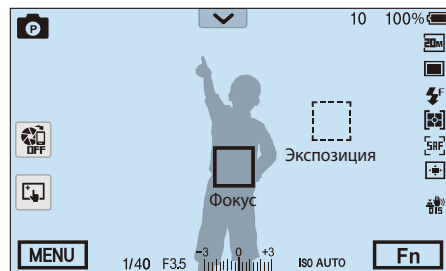

3 Нажмите кнопку затвора до конца, чтобы сделать снимок.

- Область фокусировки и область экспозиции будут возвращены в положение до съемки.



При нажатии кнопки [AEL], когда для нее установлена функция **Блокировка AEL**, экспозиция останется заблокированной и область экспозиции не изменится после съемки.

Функции видео

Ниже приводятся функции, доступные для видео.









Разрешение видео

Выбор разрешения видео.

Настройка параметров разрешения видео

В режиме съемки нажмите кнопку [MENU] →  → **Разрешение видео** → выберите параметр.

* По умолчанию

Значок	Формат	Применение
	1920X1080 (60 кадр/с) (16:9)	Просмотр на телевизоре Full HD. (Видеозаписи этого формата могут не воспроизводиться на некоторых HD-телевизорах и смартфонах, которые не поддерживают воспроизведение на скорости 60 кадр/с.)
	1920X1080 (30 кадр/с) (16:9)	Просмотр на телевизоре Full HD.
	1920X1080 (15 кадр/с) (16:9)	Просмотр на телевизоре Full HD. (Доступно только с некоторыми параметрами автофильтра.)
	1920X810 (24 кадр/с) (Прибл. 2,35:1)	Просмотр на телевизоре Full HD.
	1280X720 (60 кадр/с) (16:9)	Просмотр на телевизоре HD.
	1280X720 (30 кадр/с) (16:9)	Просмотр на телевизоре HD.
	640X480 (30 кадр/с) (4:3)	Просмотр на телевизоре.
	320X240 (30 кадр/с) (4:3)	Отправка файлов на веб-сайт с помощью беспроводной сети (максимум 30 секунд).



Качество видео

Выбор качества видео.

Настройка качества видео

В режиме съемки нажмите кнопку [MENU] →  → **Качество видео** → выберите параметр.

* По умолчанию

Значок	Расширение	Описание
	MP4 (H.264)	Обычный: запись видео в хорошем качестве.
	MP4 (H.264)	HQ*: запись видео в высоком качестве.

Мульти-движение

В этом режиме можно настроить скорость воспроизведения видео.

Настройка скорости просмотра видео

В режиме съемки нажмите кнопку [MENU] →  → **Мульти-движение** → выберите параметр.

* По умолчанию

Значок	Описание
	x0.25 : запись видео для просмотра на четверти обычной скорости. (Доступно только на разрешении 640x480 или 320x240)
	x0.5 : запись видео для просмотра на половине обычной скорости. (Доступно только на разрешении 1920x1080 (30 кадр/с), 1280x720 (30 кадр/с), 640x480 или 320x240)
	x1* : запись видео для просмотра при обычной скорости.
	x5 : запись видео для просмотра при пятикратном ускорении.
	x10 : запись видео для просмотра при десятикратном ускорении.
	x20 : запись видео для просмотра при двадцатикратном ускорении.



- При выборе опции, отличной от **x1**, функции звукозаписи и коррекции искажений поддерживаться не будут.
- Набор доступных параметров варьируется в зависимости от условий съемки.

DIS (оптическая стабилизация изображения)

Настройка функции цифровой стабилизации изображения.

Настройка функции DIS

В режиме съемки нажмите кнопку [MENU] →  → **DIS (оптическая стабилизация изображения)** → выберите параметр.

* По умолчанию

Параметр	Описание
Выключить*	Функция DIS не используется.
Включен	Функция DIS используется.



- При записи видео с функцией цифровой стабилизации изображения угол изображения будет меньше, чем у объектива.
- Функция цифровой стабилизации изображения не поддерживается при использовании объектива «рыбий глаз».





Затемнение

С помощью затемнения можно создать эффект перехода от одного сюжета к другому непосредственно на камере, без использования компьютера. Настройте параметр проявления в начале сюжета. Настройте параметр затемнения в конце сюжета. Правильно применяя функцию, можно добавлять к видеозаписям драматические эффекты.

Настройка параметров затемнения

В режиме съемки нажмите кнопку **[MENU]** →  → **Затемнение** → выберите параметр.

* По умолчанию

Значок	Описание
	Выключить* : функция затемнения не используется.
	Вход : изображение постепенно проявляется из темноты.
	Выход : изображение постепенно исчезает в темноте.
	Вход/выход : функция затемнения применяется в начале и в конце сюжета.



При использовании этой функции сохранение файла может потребовать больше времени.

Звукозапись

Иногда видеозапись лучше воспринимается без звука. Отключите запись голоса, чтобы снять видео без звука.

Настройка параметров голоса

В режиме съемки нажмите кнопку **[MENU]** →  → **Звукозапись** → выберите параметр.

Компенсация шума ветра

Если видеосъемка ведется в шумном месте, на видео могут записываться нежелательные звуки. В частности, при просмотре видеозаписей может быть слышен сильный шум ветра. С помощью функции Компенсация шума ветра можно удалить нежелательный шумовой фон, в том числе шум ветра.

Снижение шума ветра

В режиме съемки нажмите кнопку **[MENU]** →  → **Компенсация шума ветра** → выберите параметр.



Уровень сигнала с микрофона

Установка уровня громкости микрофона для условий съемки.

Настройка уровня микрофона

В режиме съемки нажмите кнопку [MENU] →  → **Уровень сигнала с микрофона** → выберите параметр.

* По умолчанию

Значок	Описание
	Авто* : автоматическая установка уровня сигнала с микрофона.
	Ручной : установка уровня сигнала с микрофона вручную.



Просмотр и редактирование

В этой главе описано, как просматривать снимки и видеозаписи и редактировать снимки.
Сведения о редактировании файлов на компьютере приводятся в главе 6.

Поиск и организация файлов

В этом разделе описан способ просмотра снимков и видео в виде миниатюр, а также способы защиты и удаления файлов.



Если некоторое время ничего не делать с камерой, значки и сведения на экране пропадают. При возобновлении работы с камерой они снова появляются.

Просмотр снимков

1 Нажмите кнопку [▶].

- На дисплее отобразится последний записанный файл.

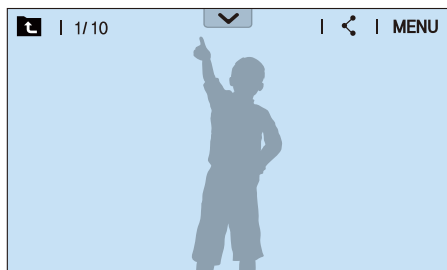

2 Поворачивая диск-кнопку навигации или нажимая кнопки [WB/AF], перейдите к нужному файлу.

- Также для перехода к другому файлу можно перетащить изображение влево или вправо.



Из-за несовместимости разрешений и кодеков файлы, выполненные с помощью других камер, могут не редактироваться и не воспроизводиться. Отредактируйте или просмотрите такие файлы на компьютере или другом устройстве.

Просмотр миниатюр изображений

Для поиска нужных снимков и видеозаписей перейдите в режим просмотра миниатюр. В режиме просмотра миниатюр одновременно отображается несколько файлов: их можно быстро просмотреть и выбрать нужный. Также можно отсортировать и отобразить файлы по категориям, например по дате или типу файла.

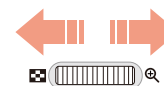

Поверните диск управления влево, чтобы выбрать режим просмотра миниатюр.

(Поверните диск управления вправо, чтобы вернуться в предыдущий режим.)

Просмотр файлов по категориям

1 В режиме просмотра миниатюр нажмите кнопку [MENU] →  → **Фильтр** → выберите категорию.

- Также можно коснуться названия текущей категории, чтобы открыть список параметров.

* По умолчанию

Параметр	Описание
Все*	Обычный режим просмотра файлов.
Дата	Упорядочение файлов по дате сохранения.
Тип	Просмотр файлов по типу.

2 Выберите список, чтобы открыть его.

3 Выберите файл для просмотра.

4 Для возврата в предыдущий режим просмотра нажмите значок .



Просмотр файлов в виде папки

Снимки, сделанные в режимах непрерывной и серийной съемки, отображаются в виде папок. При выборе папки начнется автоматическое воспроизведение всех ее снимков. Если удалить такую папку, будут удалены и все снимки, содержащиеся в ней.

1 В режиме просмотра поверните диск-кнопку навигации или колесо настройки либо нажмите кнопки **[WB/AF]**, чтобы перейти к нужной папке.

- Также можно перетащить изображение влево или вправо к нужной папке.
- Камера автоматически начнет воспроизведение снимков, хранящихся в папке.



2 Поверните диск управления вправо, чтобы открыть папку.

- Также можно коснуться папки на экране или нажать **[OK]**, чтобы открыть ее.

3 Поворачивая диск-кнопку навигации или нажимая кнопки **[WB/AF]**, перейдите к другому файлу.



- Также для перехода к другому файлу можно перетащить изображение влево или вправо.

4 Поверните диск управления влево или нажмите кнопку **[OK]**, чтобы вернуться в режим просмотра.

- Также для возврата в режим просмотра можно нажать значок .

Защита файлов

Защита файлов от случайного удаления.

- 1 В режиме просмотра нажмите кнопку [MENU] →  → **Защита** → **Множественная защита**.
- 2 Поверните кнопку навигации или нажмите кнопки [WB/AF], чтобы выбрать файл, затем нажмите кнопку .
- 3 Нажмите кнопку [Fn].



- Удалить или повернуть защищенный снимок нельзя.
- Чтобы защитить файл в режиме просмотра, выберите его и нажмите кнопку [Fn]. Для снятия защиты нажмите кнопку [Fn] еще раз.
- Для защиты всех файлов, сохраненных в отдельной папке, выберите папку и нажмите кнопку [Fn].

Блокировка и разблокировка всех файлов

Файлы на камере можно заблокировать и разблокировать.

- 1 В режиме просмотра нажмите кнопку [MENU] →  → **Защита** → **Защитить все**.
- 2 Выберите нужный параметр.

Параметр	Описание
Защитить	Блокировка всех файлов.
Снять	Разблокировка всех файлов.
Отмена	Возврат в предыдущее меню.

Удаление файлов

Файлы можно удалять в режиме просмотра, освобождая тем самым место на карте памяти. Защищенные файлы не удаляются.

Удаление одного файла

Можно выделить отдельный файл и удалить его.

- 1 В режиме просмотра выберите файл и нажмите кнопку .
- 2 Когда появится всплывающее сообщение, нажмите кнопку **Да**.

Удаление нескольких файлов

Можно выделить несколько файлов и удалить их.

- 1 В режиме просмотра нажмите кнопку **[MENU]** →  → **Удалить** → **Удалить несколько**.
 - Вы также можете нажать кнопку **[MENU]** →  → **Выбрать элемент**.
 - Либо в режиме миниатюр нажмите кнопку , и выберите файлы для удаления.
- 2 Поворачивая диск-кнопку навигации или нажимая кнопки **[WB/AF]**, выберите файлы для удаления, затем нажмите кнопку .
 - Чтобы отменить выделение, снова нажмите кнопку .

- 3 Нажмите кнопку .

- 4 Когда появится всплывающее сообщение, нажмите кнопку **Да**.

Удаление всех файлов

Можно одновременно удалить все файлы с карты памяти.

- 1 В режиме просмотра нажмите кнопку **[MENU]**.
- 2 Выберите пункт  → **Удалить** → **Удалить все**.
- 3 Когда появится всплывающее сообщение, нажмите кнопку **Да**.

Просмотр снимков

Увеличение снимка

В режиме просмотра снимки можно увеличивать. Кроме того, с помощью функции подрезки можно извлечь фрагмент изображения, показанный на дисплее, и сохранить его в новом файле.

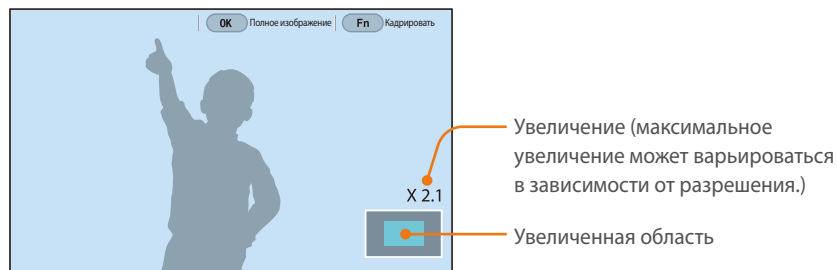

Поверните диск управления вправо, чтобы увеличить снимок.
(Поверните диск управления влево, чтобы уменьшить снимок.)

Функция	Действие
Перемещение увеличенной области	Нажимайте кнопки [DISP/ISO/WB/AF].
Обрезка увеличенного изображения	Нажмите кнопку [Fn]. (снимок будет сохранен как новый файл)
Возврат к исходному изображению	Нажмите кнопку [OK].



- Также для уменьшения или увеличения масштаба снимка можно свести пальцы вместе или развести их в стороны. Для быстрого увеличения фрагмента дважды коснитесь экрана.
- Поворачивая диск-кнопку навигации, можно просматривать файлы даже в режиме увеличения снимка.

Просмотр слайд-шоу

Можно просматривать снимки в режиме слайд-шоу, в котором возможно использование различных эффектов и фоновой музыки.

- 1 В режиме просмотра нажмите кнопку [MENU].
- 2 Нажмите значок [▶] → **Параметры слайдшоу**.
- 3 Выберите эффект для слайд-шоу.
 - Перейдите к шагу 4, чтобы начать показ без эффектов.

* По умолчанию

Параметр	Описание
Режим просмотра	Настройка автоматического повтора слайд-шоу. (Один раз* , Повтор)
Интервал	Выбор интервала при просмотре снимков. (1 сек.* , 3 сек. , 5 сек. , 10 сек.)
Мелодия	Настройка звукового сопровождения.
Эффект	<ul style="list-style-type: none"> • Выбор эффекта перехода между снимками. • Выберите пункт Выключить для отключения всех эффектов.

4 Нажмите кнопку **[MENU]**.

5 Выберите пункт **Начать слайд-шоу**.

6 Просмотрите слайд-шоу.

- Для приостановки просмотра нажмите кнопку **[OK]**.
- Для возобновления просмотра снова нажмите кнопку **[OK]**.
- Для остановки слайд-шоу и возврата в режим просмотра нажмите кнопку **[MENU]**.
- Для регулировки громкости воспользуйтесь кнопками **[DISP/ISO]**.

Просмотр руководства по засветке

Настройка на моргание засвеченных областей снимка.

Просмотр
руководства по
засветке

В режиме съемки нажмите кнопку **[MENU]** → **[▶]** → **Руков. по засветке** → выберите параметр.

Просмотр снимков с интервалом

Ниже описан способ просмотра снимков, выполненных в режиме «Интервальная съемка».

Просмотр
снимков с
интервалом

В режиме просмотра нажмите кнопку **[MENU]** → **[▶]** → **Воспроизвести снимки, сделанные с интервалом**.

Автоповорот

При включенной функции Автоповорот камера автоматически поворачивает вертикальные снимки для горизонтального размещения на дисплее.

Настройка
параметров
автоповорота

В режиме просмотра нажмите кнопку **[MENU]** → **[▶]** → **Автоповорот** → выберите параметр.

Просмотр видеозаписей

В режиме просмотра можно воспроизводить видео, захватывать изображения из видео или вырезать фрагмент видео для сохранения в другом файле.

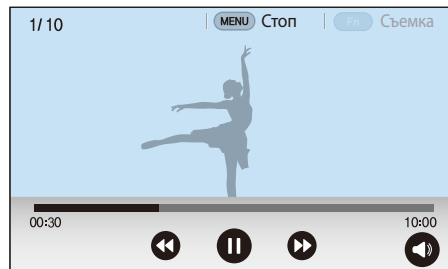

Значок	Описание
	Переход к предыдущему файлу или перемотка назад. (При каждом нажатии значка во время просмотра видеозаписи скорость перемотки изменяется в следующем порядке: 2X, 4X, 8X.)
	Приостановка или возобновление просмотра.
	Переход к следующему файлу или перемотка вперед. (При каждом нажатии значка во время просмотра видеозаписи скорость перемотки изменяется в следующем порядке: 2X, 4X, 8X.)
	Регулировка громкости или выключение звука.

Перемотка видеозаписи вперед или назад

Чтобы перемотать видеозапись вперед или назад во время просмотра, воспользуйтесь одним из следующих способов.

- Нажмите значок . При каждом нажатии значка скорость перемотки назад изменяется в следующем порядке: 2X, 4X, 8X.
- Нажмите кнопку [WB/AF]. При каждом нажатии кнопки скорость перемотки назад изменяется в следующем порядке: 2X, 4X, 8X.
- Поверните колесо управления влево или вправо. При каждом повороте колесика управления скорость сканирования изменяется в следующем порядке: 2X, 4X, 8X.
- Перетащите ползунок в строке выполнения влево или вправо. Таким образом можно выбрать точку начала воспроизведения.

Регулировка яркости видеозаписи

Можно настроить яркость видеозаписи во время просмотра.

Регулировка
яркости
видеозаписи

Коснитесь левой половины экрана → проведите пальцем
вверх или вниз.

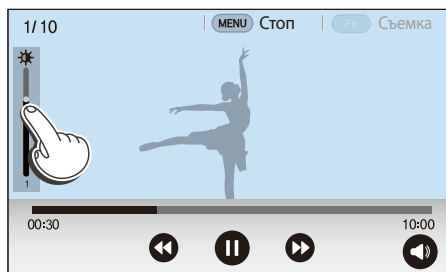



Регулировка громкости видеозаписи

Можно настроить громкость видеозаписи во время просмотра.

Регулировка
громкости
видеозаписи

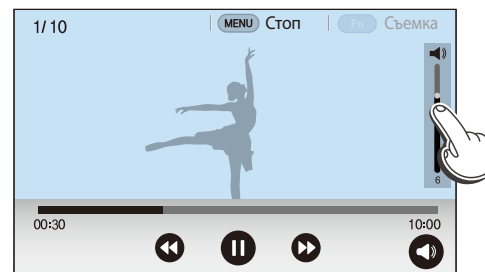
Коснитесь правой половины экрана → проведите пальцем
вверх или вниз.



Можно также нажать значок  и перетащить ползунок в строке управления
громкостью вверх или вниз.

Обрезка видео во время просмотра

- 1 В режиме просмотра перейдите к видеозаписи и нажмите кнопку **[MENU]**.
- 2 Выберите пункт **Обрезать видео**.
- 3 Нажмите кнопку **[OK]** или значок **▶**, чтобы начать воспроизведение.
- 4 Чтобы указать начало фрагмента, который требуется вырезать, нажмите кнопку **[OK]** или значок **⏸**.
- 5 Нажмите кнопку **[Fn]** или выберите пункт **Точка начала**.
- 6 Нажмите кнопку **[OK]** или значок **▶**, чтобы продолжить воспроизведение.
- 7 Чтобы указать конец фрагмента, который требуется вырезать, нажмите кнопку **[OK]** или значок **⏸**.
- 8 Нажмите кнопку **[Fn]** или выберите пункт **Точка остановки**.
- 9 Нажмите кнопку **[Fn]** или выберите пункт **Подрезка**, чтобы вырезать фрагмент видеозаписи.
 - Начало и конец фрагмента можно отрегулировать, перетаскивая метки на шкале.
- 10 Когда появится всплывающее сообщение, нажмите кнопку **Да**.



- Подрезать видео, записанное в режиме 3D, невозможно.
- Исходная видеозапись должна иметь длительность не менее 10 секунд.
- Камера сохранит отредактированную видеозапись как новый файл, оставив исходную видеозапись нетронутой.

Захват изображения при просмотре видео

- 1 Чтобы указать нужное изображение для захвата, при просмотре видеозаписи нажмите кнопку **[OK]** или значок **⏸**.
- 2 Нажмите кнопку **[Fn]** или выберите пункт **Съемка**.



- Захватить изображение из видео, записанного в режиме 3D, невозможно.
- Разрешение захваченного изображения будет таким же, как в исходной видеозаписи.
- Захваченное изображение сохраняется как новый файл.

Редактирование снимков

В этом разделе описано, как редактировать снимки, например менять их размер, поворачивать их и устранять в них эффект «красных глаз». Отредактированные снимки будут сохранены как новые файлы под новыми именами. Снимки, выполненные в некоторых режимах, нельзя редактировать с помощью функции редактирования изображения.



Редактирование изображений

В режиме просмотра перейдите к снимку и нажмите кнопку [Fn] → выберите параметр.



- Также можно редактировать снимки в режиме просмотра, выбрав нужный снимок и нажав кнопку [MENU] →  → **Редактирование изображения**.
- Редактировать некоторые изображения с помощью функции редактирования изображения невозможно. Для этого можно воспользоваться специальным ПО, входящим в комплект поставки.
- Отредактированные снимки сохраняются как новые файлы.
- При редактировании снимков камера автоматически преобразует их в файлы с более низким разрешением. При повороте или изменении размера снимков вручную камера не уменьшает их разрешение автоматически.
- В процессе просмотра папки отредактировать снимок нельзя. Откройте папку и выберите снимок для редактирования.

Кадрирование снимка

- 1 Нажмите значок  → .
- 2 Измените размер области, перетаскив стороны рамки.
- 3 Перетащите рамку, чтобы изменить область кадрирования.
- 4 Нажмите кнопку [Fn] или выберите пункт **Готово**.
- 5 Для сохранения нажмите значок .

Поворот снимка

1 Нажмите значок  → .

2 Выберите параметр.

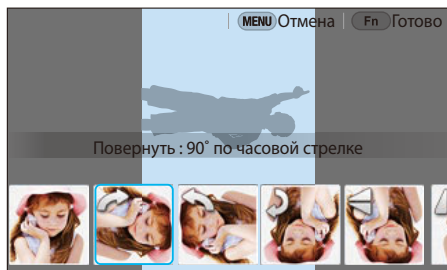

3 Нажмите кнопку [Fn] или выберите пункт **Готово**.

4 Для сохранения нажмите значок .



- Также можно повернуть снимок в режиме просмотра, нажав кнопку [MENU] и выбрав пункт  → **Повернуть** → нужный параметр.
- Камера перезапишет исходный файл.

Изменение размера снимков

Можно изменить размер снимка и сохранить его как новый файл.

1 Нажмите значок  → .

2 Выберите параметр.

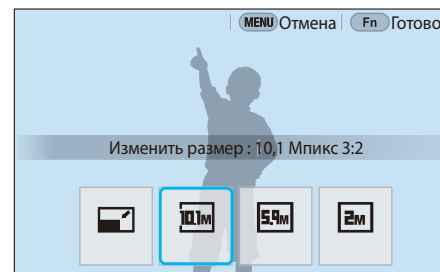

3 Нажмите кнопку [Fn] или выберите пункт **Готово**.

4 Для сохранения нажмите значок .



Доступные варианты изменения размера зависят от размера исходного снимка.









Настройка снимков

Можно изменить яркость, контрастность и цвет выполненных снимков.

1 Нажмите значок .

2 Выберите параметр настройки.

- Если выбран параметр  (Авторегулировка), перейдите к шагу 4.

Значок	Описание
	Исходное (возврат к исходному изображению)
	Авторегулировка
	Яркость
	Контрастность
	Насыщенность
	Регулировка RGB
	Цветовая температура
	Экспозиция
	Оттенок





3 Настройте параметр с помощью диска управления, диска-кнопки навигации или кнопки [WB/AF].

- Также для регулировки значения можно перетащить ползунок или коснуться значков «+/-».





4 Нажмите кнопку [Fn] или выберите пункт **Готово**.

5 Для сохранения нажмите значок .

Ретушь лиц

- 1 Нажмите значок  → .
- 2 Настройте параметр с помощью диска управления, диска-кнопки навигации или кнопки [WB/AF].
 - Также для регулировки значения можно перетащить ползунок или коснуться значков «+/-».
 - По мере увеличения числового значения тон кожи становится ярче и ровнее.
- 3 Нажмите кнопку [Fn] или выберите пункт **Готово**.
 - Для отмены изменений нажмите значок .
- 4 Для сохранения нажмите значок .

Устранение эффекта «красных глаз»

- 1 Нажмите значок  → .
- 2 Нажмите кнопку [Fn] или выберите пункт **Готово**.
 - Для отмены изменений нажмите значок .
- 3 Для сохранения нажмите значок .

Применение эффектов автофильтра

Применение спецэффектов к снимкам.

1 Нажмите значок  и выберите параметр.

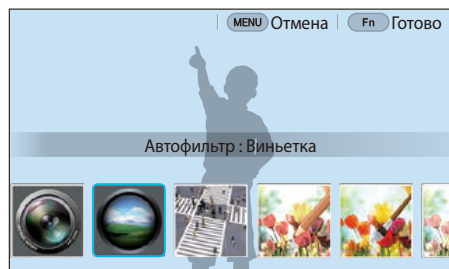

Параметр	Описание
Оригинал	Без эффекта
Виньетка	Цвета в стиле ретро, высокая контрастность и сильный эффект виньетки, как при использовании ломокамеры.
Миниатюра	Эффект имитации объектива со сдвигом и наклоном — объект выглядит как миниатюра.
Цветной карандаш	Эффект цветного карандаша.
Акварель	Эффект акварельной краски.
Рисунок с размытием	Применение эффекта линьки.

Параметр	Описание
Картина маслом	Эффект масляной краски.
Картина тушью	Эффект туши.
Акриловая краска	Эффект акриловой краски.
Негатив	Эффект негативной пленки.
Красный	Уменьшение насыщенности всех цветов за исключением красного.
Зеленый	Уменьшение насыщенности всех цветов за исключением зеленого.
Синий	Уменьшение насыщенности всех цветов за исключением синего.
Желтый	Уменьшение насыщенности всех цветов за исключением желтого.

2 Нажмите кнопку [Fn] или выберите пункт **Готово**.

3 Для сохранения нажмите значок .

Глава 4





Беспроводная сеть (WLAN)

В этом разделе описывается подключение к локальным беспроводным сетям (WLAN) и работа с ними.

Подключение к сети WLAN и ее настройка

В данном разделе описывается подключение с помощью точки доступа (ТД) при нахождении в зоне доступа WLAN. Также вы можете настроить параметры сети.

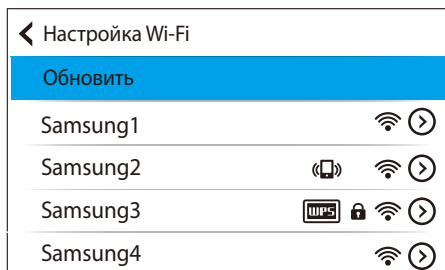

Автоматическое подключение к WLAN

- 1 Поверните диск режимов в положение **Wi-Fi**.
- 2 Нажмите значок , , , , или .
- 3 Следуйте указаниям на экране, чтобы перейти на экран параметров Настройка Wi-Fi.
 - В некоторых режимах надо нажать кнопку **[Fn]** и выбрать пункт **Настройка Wi-Fi**.
 - Камера выполнит автоматический поиск точек доступа (ТД).
- 4 Выберите ТД.



- Для обновления списка точек доступа выберите пункт **Обновить**.
- Выберите пункт **Добавить беспроводную сеть**, чтобы добавить точку доступа вручную. При добавлении точки доступа вручную ее название должно быть на английском языке.

Значок	Описание
	Случайная ТД
	Защищенная ТД
	ТД с WPS
	Уровень сигнала
	Нажмите кнопку [AF] или значок  , чтобы открыть список параметров сети.

- При выборе защищенной ТД отображается всплывающее окно. Введите пароль для подключения к WLAN. Дополнительную информацию о вводе текста см. в разделе «Ввод текста» (стр. 139).
- При появлении страницы ввода идентификатора пользователя и пароля см. инструкции в разделе «Использование браузера входа в систему» (стр. 137).
- При выборе незащищенной ТД камера подключится к WLAN.
- Если выбрана точка доступа с поддержкой профиля WPS, нажмите значок  → **Подключение с вводом PIN-кода WPS** и введите PIN-код на точке доступа. Также для подключения к такой точке доступа можно нажать значок  → **Подключение по нажатию кнопки WPS** на камере и нажать кнопку **WPS** на точке доступа.
- Некоторые точки доступа могут быть указаны дважды, но с разными частотами, поскольку камера поддерживает функцию двухдиапазонного подключения.
- Если появится всплывающее окно с правилами сбора данных, ознакомьтесь с ними и примите их.

Настройка параметров сети

- 1 На экране «Настройка Wi-Fi» перейдите к точке доступа и нажмите кнопку [AF] или значок Ⓢ.
- 2 Выберите каждый параметр и введите необходимую информацию.

Параметр	Описание
Сетевой пароль	Ввод пароля сети.
Настройки IP	Ввод IP-адреса автоматически или вручную.

Настройка IP-адреса вручную

- 1 На экране «Настройка Wi-Fi» перейдите к точке доступа и нажмите кнопку [AF] или значок Ⓢ.
- 2 Выберите пункт **Настройки IP → Ручной**.
- 3 Выберите каждый параметр и введите необходимую информацию.

Параметр	Описание
IP	Ввод статического IP-адреса.
Маска подсети	Ввод значения маски подсети.
Шлюз	Ввод адреса шлюза.
Сервер DNS	Ввод DNS-адреса.

Использование браузера входа в систему

Данные входа для учетной записи также можно ввести с помощью браузера входа в систему при подключении к некоторым точкам доступа, службам обмена файлами или облачным серверам.

Значок	Описание
EXIT	Выход из браузера входа в систему.
◀	Переход на предыдущую страницу.
▶	Переход на следующую страницу.
✕	Приостановка загрузки страницы.
↻	Обновление страницы.



- В зависимости от просматриваемой веб-страницы некоторые элементы могут быть недоступны. Это не является сбоем.
- После входа в систему на некоторых страницах браузер входа в систему может не закрываться автоматически. В этом случае нажмите значок EXIT, чтобы закрыть окно и продолжить работу.
- В зависимости от размера веб-страницы и скорости соединения страница входа в систему может загружаться медленнее. В этом случае подождите, пока не появится окно ввода данных для входа в систему.

Советы по подключению к сети

- Перед использованием функций Wi-Fi необходимо установить карту памяти.
- Качество подключения к сети зависит от ТД.
- Чем дальше друг от друга находятся камера и ТД, тем дольше устанавливается подключение к сети.
- Если устройства, находящиеся вблизи камеры, работают на той же частоте, подключение может прерываться.
- Если название точки доступа не на английском языке, камера может не распознать устройство или некорректно отобразить его название.
- За сведениями о профиле и пароле сети обратитесь к администратору сети или оператору мобильной связи.
- Если сеть WLAN требует проверки подлинности поставщиком услуг, подключение к ней может быть ограничено. Для подключения к сети WLAN обратитесь к вашему поставщику услуг.
- Длина пароля может быть разной в зависимости от типа шифрования.
- Доступность сети WLAN зависит от окружающих условий.
- В списке точек доступа может присутствовать принтер, подключенный к сети WLAN. Однако подключиться к сети через принтер нельзя.
- Одновременно подключить камеру к сети и телевизору нельзя.
- За подключение к сети может взиматься дополнительная плата. Стоимость подключения определяется условиями договора с поставщиком услуг.
- Если подключиться к WLAN не удалось, выберите другую точку доступа из списка.
- При подключении к бесплатным сетям WLAN некоторых поставщиков услуг может появиться окно входа в систему. Введите имя пользователя и пароль для подключения к сети WLAN. За информацией о регистрации и доступных услугах обращайтесь к поставщику услуг.
- Соблюдайте меры предосторожности, когда вводите личные данные при подключении к точке доступа. Не вводите в камере платежные данные или сведения о кредитной карте. Производитель не несет ответственности за ущерб, понесенный в результате ввода таких данных.
- Доступные сетевые подключения различны для разных стран.
- Функция WLAN данной камеры должна соответствовать местным законам о передаче радиосигнала. Поэтому рекомендуется использовать функцию WLAN в стране, где камера была приобретена.
- Настройка параметров сети может вестись по-разному в зависимости от условий подключения.
- Не пытайтесь войти в сеть, доступ к которой запрещен.
- Перед подключением к сети убедитесь, что аккумуляторная батарея камеры полностью заряжена.
- Загружать или отправлять снимки, сделанные в некоторых режимах, невозможно.
- Файлы, передаваемые на устройство, могут им не поддерживаться. В этом случае откройте их на компьютере.

Ввод текста

В данном разделе описывается порядок ввода текста. С помощью значков, указанных в таблице, можно передвигать курсор, изменять регистр и т. д. Коснитесь клавиши, чтобы ввести соответствующий символ.



Значок	Описание
◀ ▶	Перемещение курсора.
↶	Прекращение ввода текста и возврат на предыдущую страницу.
↑	Изменение регистра.
?123	Переключение между режимом ввода символов и цифр и обычным режимом.
🌐	Изменение языка ввода.
⏏	Ввод пробела.
↶	Сохранение отображаемого текста.
⌫	Удаление последней буквы.



- Независимо от языка интерфейса текст в некоторых режимах можно вводить только на английском языке.
- Количество доступных для ввода символов зависит от ситуации.
- Изображение на экране может отличаться в зависимости от режима ввода.
- Нажмите и удерживайте клавишу, чтобы ввести символ, указанный в верхнем правом углу клавиши.

Функция NFC (Tag & Go)

Поместите антенну NFC смартфона рядом с тегом NFC камеры, чтобы запустить функцию NFC и получить возможность автоматически сохранять снимки на смартфон либо использовать его для удаленного нажатия кнопки затвора камеры. Также можно передавать файлы на устройство NFC в режиме просмотра.



- Данная функция доступна для смартфонов с поддержкой NFC под управлением ОС Android. Рекомендуется использовать последнюю версию ОС. Данная функция недоступна для устройств под управлением iOS.
- Перед использованием данной функции потребуется установить приложение Samsung SMART CAMERA App на смартфон или камеру. Приложение можно загрузить из магазина Samsung Apps или Google Play Store. Приложение Samsung SMART CAMERA App совместимо с моделями камер Samsung 2013 года и более поздними.
- Для считывания тега NFC поместите антенну NFC устройства рядом с тегом NFC камеры более чем на 2 секунды.
- Вы можете установить размер передаваемых фотографий, нажав кнопку [MENU] и выбрав пункт  → **Размер изображения в MobileLink/NFC** → параметр.
- Не изменяйте тег NFC.

Функции NFC в режиме съемки

Запуск функции AutoShare или Remote Viewfinder после считывания тега устройства NFC (стр. 141, 145). Настройка на запуск функции Wi-Fi после считывания тега устройства NFC (стр. 167).

Функции NFC в режиме просмотра (Photo Beam)

В режиме просмотра камера автоматически передает текущий файл на смартфон при считывании тега с устройства NFC.

- Чтобы передать несколько файлов, выберите их в режиме просмотра миниатюр и считайте тег с устройства NFC.

Функции NFC в режиме Wi-Fi

Выберите функцию MobileLink или Remote Viewfinder во всплывающем окне, которое появится после считывания тега с устройства NFC (стр. 143, 145).



Автоматическое сохранение файлов на смартфон

Камеру можно подключить к смартфону, который поддерживает функцию AutoShare, через сеть WLAN. Снимок, выполненный с помощью камеры, автоматически сохраняется в памяти смартфона.



- Функция AutoShare поддерживается смартфонами и планшетами под управлением Android OS или iOS. (Некоторые модели могут не поддерживать определенные функции.) Перед использованием данной функции обновите прошивку устройства до последней версии. В противном случае функция может работать некорректно.
- Перед использованием данной функции потребуется установить приложение Samsung SMART CAMERA App на смартфон или камеру. Загрузить приложение можно из магазинов Samsung Apps, Google Play Store или Apple App Store. Приложение Samsung SMART CAMERA App совместимо с моделями камер Samsung 2013 года и более поздними.
- Если включить эту функцию, она будет работать даже при смене режима съемки.
- Данная функция может не поддерживаться некоторыми режимами и быть недоступна при использовании некоторых параметров съемки.

- 1 В режиме съемки нажмите значок .
 - Вы также можете нажать кнопку [MENU] →  → **AutoShare** → **Включен**
 - Если на экране появилась всплывающая подсказка о загрузке приложения, выберите пункт **Следующ..**
- 2 Запустите приложение Samsung SMART CAMERA App на смартфоне.
 - На устройствах iOS перед запуском приложения потребуется включить функцию Wi-Fi.
 - Для автоматического запуска приложения на смартфоне с поддержкой NFC включите функцию NFC и разместите смартфон рядом с тегом NFC на камере (стр. 32). Убедитесь, что смартфон подключен к камере, и перейдите к шагу 5.
- 3 Выберите камеру из списка на смартфоне и подключитесь к ней.
 - Смартфон можно подключить только к одной камере одновременно.

4 Разрешите подключение смартфона на камере.

- Если вы уже подключали смартфон к камере, подключение произойдет автоматически.
- На экране камеры появится значок, отражающий состояние подключения (📶).

5 Сделайте снимок.

- Сделанный снимок будет сохранен в памяти камеры, а затем отправлен на смартфон. Если карта памяти не вставлена или память переполнена, выполненный снимок передается на смартфон без сохранения на камере.
- Видеозаписи сохраняются только в памяти камеры.
- Файл изображения, выполненный во время записи видео, сохранен на смартфоне не будет.
- Если на смартфоне включена функция GPS, данные GPS будут сохранены вместе с выполненным снимком.



Отправка снимков или видеозаписей на смартфон

Камеру можно подключить к смартфону, который поддерживает функцию MobileLink, через сеть WLAN. Это позволит отправлять на него снимки и видео.



- Функция MobileLink поддерживается смартфонами и планшетами под управлением Android OS или iOS. (Некоторые модели могут не поддерживать определенные функции.) Перед использованием данной функции обновите прошивку устройства до последней версии. В противном случае функция может работать некорректно.
- Перед использованием данной функции потребуется установить приложение Samsung SMART CAMERA App на смартфон или камеру. Загрузить приложение можно из магазинов Samsung Apps, Google Play Store или Apple App Store. Приложение Samsung SMART CAMERA App совместимо с моделями камер Samsung 2013 года и более поздними.
- Данная функция недоступна, если в памяти камеры нет файлов.
- При выборе файлов на смартфоне можно просматривать до 1 000 недавно использованных файлов и отправлять до 1 000 файлов за один раз. Если файлы выбраны с камеры, можно просмотреть эти файлы. Максимальное количество файлов для отправки зависит от свободного места в памяти смартфона.
- При отправке видеозаписей в формате Full HD с помощью функции MobileLink некоторые устройства могут не поддерживать воспроизведение таких файлов.
- При использовании данной функции на устройстве под управлением iOS сигнал подключения к Wi-Fi может пропадать.
- Отправлять файлы в формате RAW нельзя.
- Вы можете установить размер передаваемых фотографий, нажав кнопку [MENU] и выбрав пункт  → **Размер изображения в MobileLink/NFC** → параметр.

1 Поверните диск режимов на камере в положение **Wi-Fi**.

2 Нажмите значок  на камере.

- Если на экране появилась всплывающая подсказка о загрузке приложения, выберите пункт **Следующ.**

3 Выберите параметр отправки на камере.

- Если выбран пункт **Выбор файлов смартфона**, можно использовать смартфон для просмотра и обмена файлами, хранящимися в памяти камеры. Если в течение 30 секунд со смартфоном не выполнялось никаких действий, экран выключается.
- Если выбран пункт **Выбрать файлы из камеры (подключен 1 смартфон)**, можно выбрать файлы для отправки с камеры.
- Если выбран пункт **Выбрать файлы из камеры (подключено несколько смартфонов)**, можно подключить до 4 смартфонов и выбрать файлы для отправки с камеры. Передача файлов на несколько смартфонов может занять больше времени, чем передача на одно устройство.

4 Запустите приложение Samsung SMART CAMERA App на смартфоне.

- На устройствах iOS перед запуском приложения потребуется включить функцию Wi-Fi.
- Для автоматического запуска приложения на смартфоне с поддержкой NFC включите функцию NFC и разместите смартфон рядом с тегом NFC на камере (стр. 32). Убедитесь, что смартфон подключен к камере, и перейдите к шагу 7.

5 Выберите камеру из списка на смартфоне и подключитесь к ней.

- Смартфон можно подключить только к одной камере одновременно.

6 Разрешите подключение смартфона на камере.

- Если вы уже подключали смартфон к камере, подключение произойдет автоматически.
- Если выбран пункт **Выбрать файлы из камеры (подключено несколько смартфонов)**, выберите пункт рядом со смартфоном в списке на камере.

7 Для подключения к нескольким смартфонам повторите шаги 4, 5 и 6, затем нажмите кнопку **Следующ..**

8 На смартфоне или камере выберите файлы для отправки с камеры.

9 Нажмите кнопку копирования на смартфоне или выберите пункт **Отправить** на камере.

- Камера отправит файлы на смартфон.
- При подключении к нескольким смартфонам камера отправит файлы на все устройства одновременно.

Удаленный спуск затвора камеры с помощью смартфона

Камеру можно подключить к смартфону с поддержкой функции Remote Viewfinder через сеть WLAN. Смартфон можно использовать как удаленный пульт управления затвором камеры с помощью функции Remote Viewfinder. Полученный снимок появится на дисплее смартфона.



- Функция Remote Viewfinder поддерживается смартфонами и планшетами под управлением Android OS или iOS. (Некоторые модели могут не поддерживать определенные функции.) Перед использованием данной функции обновите прошивку устройства до последней версии. В противном случае функция может работать некорректно.
- Перед использованием данной функции потребуется установить приложение Samsung SMART CAMERA App на смартфон или камеру. Загрузить приложение можно из магазинов Samsung Apps, Google Play Store или Apple App Store. Приложение Samsung SMART CAMERA App совместимо с моделями камер Samsung 2013 года и более поздними.
- Эта функция недоступна при установке 3D-объектива в режиме 3D.

- 1 Поверните диск режимов на камере в положение **Wi-Fi**.
- 2 Нажмите значок  на камере.
 - Если на экране появилась всплывающая подсказка о загрузке приложения, выберите пункт **Следующ.**
- 3 Запустите приложение Samsung SMART CAMERA App на смартфоне.
 - На устройствах iOS перед запуском приложения потребуется включить функцию Wi-Fi.
 - Для автоматического запуска приложения на смартфоне с поддержкой NFC включите функцию NFC и разместите смартфон рядом с тегом NFC на камере (стр. 32). Убедитесь, что смартфон подключен к камере, и перейдите к шагу 6.
- 4 Выберите камеру из списка на смартфоне и подключитесь к ней.
 - Смартфон можно подключить только к одной камере одновременно.

5 Разрешите подключение смартфона на камере.

- Если вы уже подключали смартфон к камере, подключение произойдет автоматически.



6 Нажмите значок , чтобы открыть панель Smart на смартфоне.

7 Настройте на смартфоне параметры съемки.

- Во время использования данной функции некоторые кнопки камеры будут недоступны.
- При использовании этой функции кнопки затвора и управления зумом на смартфоне не работают.
- Некоторые параметры съемки не поддерживаются.
- Настроенные параметры съемки останутся в памяти камеры после завершения соединения со смартфоном.

8 Для возврата на экран съемки нажмите значок .

9 Нажмите значок  и удерживайте его для фокусировки, а затем отпустите, чтобы выполнить снимок.

- Коснитесь значка  для записи видео. Для остановки записи коснитесь значка .
- Если на смартфоне включена функция GPS, данные GPS будут сохранены вместе с выполненным снимком.
- Будет автоматически выбран режим фокусировки **Матричная автофокусировка**.



- При использовании этой функции оптимальное расстояние между камерой и смартфоном зависит от окружающих условий.
- Смартфон должен находиться не далее 7 метров от камеры.
- Снимок будет сделан через некоторое время после того, как вы отпустите значок  на смартфоне.
- Если для параметра сохранения файлов установлено значение **Смартфон + камера**, на смартфон будут переданы только снимки. (Видеозаписи и файлы RAW переданы не будут.)
- Функция Remote Viewfinder не работает, если:
 - на смартфон поступает входящий вызов
 - камера или смартфон выключены
 - подключение к WLAN прерывается
 - соединение Wi-Fi слабое или прерывается
 - в течение 3 минут после подключения не выполнялось никаких действий
 - имена файлов и папок достигли макс. значений

Функция Baby Monitor

Воспользуйтесь функцией Baby Monitor для подключения камеры к смартфону с установленным приложением Samsung Home Monitor и слежения за выбранной областью.



- Функция Baby Monitor поддерживается смартфонами с разрешением WVGA (800 X 480) или более высоким и под управлением Android OS или iOS. (Некоторые модели могут не поддерживать определенные функции.) Перед использованием данной функции обновите прошивку устройства до последней версии. В противном случае функция может работать некорректно.
- Перед использованием данной функции потребуется установить приложение Samsung Home Monitor на смартфон. Загрузить приложение можно из магазинов Samsung Apps, Google Play Store или Apple App Store.
- Использование этой функции допускается только в помещении.

1 Поверните диск режимов на камере в положение **Wi-Fi**.

2 Нажмите значок  на камере.

- Если на экране появилась всплывающая подсказка о загрузке приложения, выберите пункт **Следующ..**

3 Выберите точку доступа из списка на камере и разместите камеру.

- Размещайте камеру в безопасном месте, до которого не смогут добраться дети или домашние питомцы.
- Наведите объектив камеры на объект съемки.
- Рекомендуется подключить камеру к источнику питания при помощи адаптера.

4 На смартфоне выберите точку доступа, к которой подключена камера.

- На устройствах iOS перед запуском приложения потребуется включить функцию Wi-Fi.

5 Запустите приложение Samsung Home Monitor на смартфоне.

6 Включите потоковую передачу видео или отслеживание звука.

- Смотрите видео в прямом эфире на экране вашего смартфона. Во время просмотра потокового видео нажмите кнопку **Режим улавливания звука** на смартфоне, чтобы прервать передачу. Если камера обнаружит звук, на смартфоне появится оповещение.



- Во время передачи потокового видео через смартфон видеозапись на камере не сохраняется.
- Если в области слежения темно, нажмите значок , чтобы включить подсветку автофокуса.
- Во время отслеживания звука, при обнаружении звука камерой, оповещения на смартфоне будут звучать громче установленного уровня.
- Во время передачи потокового видео оповещения на смартфоне звучать не будут, даже если камера обнаружит звук.

7 Для выхода из приложения Samsung Home Monitor нажмите значок .

Регулировка уровня шума для подачи оповещений

Можно установить уровень шума, при котором будут включаться оповещения в режиме отслеживания звука. Для регулировки уровня шума воспользуйтесь кнопками [DISP/ISO].

Уровень шума для подачи оповещений:

Если камера обнаружит звук, который на короткое время превысил установленный уровень шума, будет включено оповещение.



Не используйте эту функцию в незаконных целях.

Функция автокопирования для отправки снимков и видео

Снимки и видеозаписи можно передавать с камеры на компьютер по беспроводной сети.

Установка программы для функции автокопирования

- 1 Установите программу i-Launcher на компьютер (стр. 179).
- 2 Подключите камеру к компьютеру с помощью USB-кабеля.
- 3 Когда появится значок программы Автокопирование, щелкните его.
 - Программа Автокопирование будет установлена на компьютер. Завершите установку, следуя инструкциям на экране.
- 4 Отсоедините USB-кабель.



Перед установкой программы убедитесь, что компьютер подключен к Интернету.

Сохранение снимков и видео на компьютере

- 1 Поверните диск режимов в положение **Wi-Fi**.
- 2 Нажмите значок .
 - Если на экране появилась всплывающая подсказка о загрузке приложения, выберите пункт **Да**.
 - Камера автоматически попытается подключиться к сети WLAN через ТД, которая использовалась последней.
 - Если камера еще ни разу не подключалась к WLAN, она выполнит поиск доступных ТД (стр. 135).
- 3 Выберите компьютер для резервного копирования.

4 Выберите пункт **ОК**.

- Чтобы отменить отправку файлов на компьютер, выберите пункт **Отмена**.
- Выбрать отдельные файлы для резервного копирования нельзя. На компьютер передаются только новые файлы.
- Ход выполнения передачи будет показан на экране компьютера.
- После передачи файлов камера автоматически выключится приблизительно через 30 секунд. Чтобы избежать автоматического выключения камеры и вернуться на предыдущий экран, выберите пункт **Отмена**.
- Чтобы автоматически выключить компьютер после передачи файлов, выберите пункт **Выключить ПК после копирования**.
- Для выбора другого компьютера выберите пункт **Изменить ПК**.



- При подключении камеры к сети WLAN выберите ТД, подключенную к компьютеру.
- Камера выполнит поиск всех имеющихся точек доступа, даже если вы подключаетесь к точке доступа, которая использовалась последней.
- Если во время передачи файлов вы выключите камеру или извлечете аккумуляторную батарею, передача будет прервана.
- Во время использования данной функции управление затвором недоступно.
- К компьютеру можно подключать только одну камеру для передачи файлов.
- Создание резервной копии может быть отменено из-за состояния сети.
- Данная функция недоступна, если в памяти камеры нет файлов.
- Перед использованием этой функции следует отключить брандмауэр Windows и любые другие брандмауэры.
- Можно отправить до 1 000 недавно использованных файлов.
- В программном обеспечении компьютера имя сервера должно вводиться на латинице и содержать не более 48 символов.
- Если одновременно созданы файлы нескольких типов, на компьютер с помощью этой функции можно отправить только файлы изображений (JPG).

Отправка снимков и видео по электронной почте

Можно изменить настройки в меню «E-mail» и отправлять снимки и видео, хранящиеся на камере, по электронной почте.

Настройка параметров отправки файлов по электронной почте

В меню «E-mail» можно настроить параметры хранения данных. Кроме того, можно устанавливать и менять пароль электронной почты. Дополнительную информацию о вводе текста см. в разделе «Ввод текста» (стр. 139).

Хранение данных

- 1 Поверните диск режимов в положение **Wi-Fi**.
- 2 Нажмите значок .
 - Камера автоматически попытается подключиться к сети WLAN через ТД, которая использовалась последней.
 - Если камера еще ни разу не подключалась к WLAN, она выполнит поиск доступных ТД (стр. 135).
- 3 Нажмите кнопку [Fn].
- 4 Выберите пункт **Настройки отправителя**.

- 5 Выберите поле **Имя**, введите ваше имя и нажмите значок .

- 6 Выберите поле **E-mail**, введите ваш электронный адрес и нажмите значок .
- 7 Выберите пункт **Сохранить** для сохранения изменений.
 - Чтобы удалить введенные сведения, выберите пункт **Сброс**.

Настройка пароля почтового ящика

- 1 Поверните диск режимов в положение **Wi-Fi**.
- 2 Нажмите значок .
 - Камера автоматически попытается подключиться к сети WLAN через ТД, которая использовалась последней.
 - Если камера еще ни разу не подключалась к WLAN, она выполнит поиск доступных ТД (стр. 135).
- 3 Нажмите кнопку [**Fn**].
- 4 Выберите пункт **Задание пароля** → **Включен**.
 - Чтобы отменить запрос пароля, выберите пункт **Выключить**.
- 5 Когда появится всплывающее окно, выберите пункт **OK**.

6 Введите пароль из 4 цифр.

7 Введите пароль еще раз.

8 Когда появится всплывающее окно, выберите пункт **OK**.





Если вы забыли пароль, его можно сбросить, выбрав пункт **Сброс** на экране параметров пароля. При сбросе пароля пользовательские настройки и электронные адреса будут удалены.

Изменение пароля почтового ящика



- 1 Поверните диск режимов в положение **Wi-Fi**.
- 2 Нажмите значок .
 - Камера автоматически попытается подключиться к сети WLAN через ТД, которая использовалась последней.
 - Если камера еще ни разу не подключалась к WLAN, она выполнит поиск доступных ТД (стр. 135).
- 3 Нажмите кнопку **[Fn]**.
- 4 Выберите пункт **Изменение пароля**.
- 5 Введите текущий пароль из 4 цифр.
- 6 Введите новый пароль из 4 цифр.
- 7 Введите новый пароль еще раз.
- 8 Когда появится всплывающее окно, выберите пункт **OK**.

Отправка снимков и видео по электронной почте

Можно отправлять снимки и видео, хранящиеся на камере, по электронной почте. Дополнительную информацию о вводе текста см. в разделе «Ввод текста» (стр. 139).

- 1 Поверните диск режимов в положение **Wi-Fi**.
- 2 Нажмите значок .
- 3 Подключитесь к сети WLAN (стр. 135).
- 4 Выберите поле **Отправитель**, введите ваш электронный адрес и нажмите значок .
- Если данные были сохранены ранее, они будут вставлены в письмо автоматически (стр. 151).
- Чтобы отправить письмо одному из предыдущих отправителей, нажмите значок → выберите электронный адрес.

5 Выберите поле **Получатель**, введите электронный адрес и нажмите значок .

- Чтобы отправить письмо одному из предыдущих получателей, нажмите значок  → выберите электронный адрес.
- Нажмите значок  для добавления получателей. Можно добавить до 30 получателей.
- Чтобы удалить электронный адрес из списка, нажмите значок .

6 Выберите пункт **Следующь..**

7 Выберите файлы для отправки.

- Можно выбрать до 20 файлов. Общий размер файлов не должен превышать 7 МБ.

8 Выберите пункт **Следующь..**

9 Выберите поле комментариев, введите текст комментария и нажмите значок .

10 Выберите пункт **Отправить**.

- Камера отправит электронное письмо.
- При сбое отправки электронного письма появится сообщение с предложением повторить отправку.



- Даже если отправка снимка прошла успешно, из-за сбоев в учетной записи получателя снимки могут быть отклонены или признаны спамом.
- Если параметры почтового ящика настроены неправильно или подключение к сети по каким-либо причинам невозможно, отправить снимок не удастся.
- Отправлять электронные письма, размер которых превышает 7 МБ, нельзя. Максимально допустимое разрешение отправляемых снимков составляет 2М. Максимально допустимое разрешение отправляемых видеозаписей составляет . Если разрешение выбранного снимка превышает 2М, оно будет автоматически уменьшено.
- Если не удастся отправить письмо из-за настроек брандмауэра или сетевой проверки пользователей, обратитесь к администратору сети или оператору мобильной связи.
- Данная функция недоступна, если в памяти камеры нет файлов.
- Также можно отправить электронное письмо в режиме просмотра, нажав кнопку [MENU] и выбрав пункт **Отправить (Wi-Fi)** → **E-mail** либо нажав значок  → **E-mail**.

Использование служб обмена файлами и видеозаписями

Загрузите ваши снимки или видео в службы обмена файлами. Список доступных служб будет выведен на экране камеры. Чтобы отправить файлы в некоторые службы, перед подключением камеры необходимо перейти на соответствующий веб-сайт и зарегистрироваться.

Переход к службе обмена файлами

- 1 Поверните диск режимов в положение **Wi-Fi**.
- 2 Нажмите значок .
- 3 Подключитесь к сети WLAN (стр. 135).
- 4 Выберите службу обмена файлами.
 - Если на экране появилась всплывающая подсказка о создании учетной записи, выберите пункт **OK**.

5 Введите имя пользователя и пароль для входа в систему.

- Дополнительную информацию о вводе текста см. в разделе «Ввод текста» (стр. 139).
- При подключении к сервисам обмена файлами см. «Использование браузера входа в систему» (стр. 137).
- Чтобы выбрать имя пользователя из списка, нажмите значок → имя пользователя.
- Вы автоматически получите доступ к службе, если ранее вводили учетные данные с камеры.



Для пользования этой функцией требуется учетная запись в службе обмена файлами.

Отправка снимков или видео

1 Перейдите к службе обмена файлами с помощью камеры.

2 Выберите файлы для отправки.

- Можно выбрать до 20 файлов. Общий размер файлов не должен превышать 10 МБ. (Размер и количество файлов зависят от соответствующей службы.)

3 Выберите пункт **Загрузить**.

- Камера загрузит выбранные снимки и видеозаписи.
- При сбое загрузки появится запрос на повторную загрузку.
- В некоторых службах можно выбрать поле комментариев, чтобы добавить комментарий. Дополнительную информацию о вводе текста см. в разделе «Ввод текста» (стр. 139).



- Чтобы создать папку для файлов на Facebook, нажмите кнопку **[Fn]** и выберите пункт **Папка загрузки (Facebook)** на экране списка служб обмена файлами.
- Загружать файлы, размер которых превышает установленные ограничения, нельзя. Максимально допустимое разрешение загружаемых снимков составляет 2М. Максимально допустимое разрешение загружаемых видеозаписей составляет **2М**. Если разрешение выбранного снимка превышает 2М, оно будет автоматически уменьшено. (Максимальное разрешение снимков зависит от сервиса.)
- Способ загрузки снимков или видео зависит от службы.
- Если не удастся получить доступ к службе обмена файлами из-за настроек брандмауэра или сетевой проверки пользователей, обратитесь к администратору сети или оператору мобильной связи.
- Снимкам и видео, загруженным на сайт, автоматически будут присвоены названия, содержащие дату съемки.
- Скорость интернет-подключения может влиять на скорость загрузки снимков и открытия веб-страниц.
- Данная функция недоступна, если в памяти камеры нет файлов.
- Также можно отправить снимки и видеозаписи в службу обмена файлами в режиме просмотра, нажав кнопку **[MENU]** и выбрав пункт **Отправить (Wi-Fi)** → служба обмена файлами или нажав значок  → служба обмена файлами.
- Загрузить видеозаписи в некоторые службы невозможно.
- При загрузке фотографий в файлообменную службу их размер может быть изменен до 2М или 1 Мв в зависимости от политики службы.

Отправка файлов в хранилище Samsung Link

Можно отправлять файлы с камеры в интерактивное хранилище Samsung Link или на зарегистрированные устройства либо просматривать их на устройствах Samsung Link, подключенных к той же точке доступа.

Отправка снимков в интерактивное хранилище или на зарегистрированные устройства

1 Поверните диск режимов в положение **Wi-Fi**.

2 Нажмите значок  → **Веб-хранилище**.

- Если появится окно инструкций, выберите пункт **ОК**.
- Камера автоматически попытается подключиться к сети WLAN через ТД, которая использовалась последней.
- Если камера еще ни разу не подключалась к WLAN, она выполнит поиск доступных ТД (стр. 135).
- Чтобы изменить размер отправляемых снимков, нажмите кнопку [Fn] и выберите пункт **Размер отправляемого изображения**.

3 Введите имя пользователя и пароль, затем выберите пункт **Войти** → **ОК**.

- Дополнительную информацию о вводе текста см. в разделе «Ввод текста» (стр. 139).
- Чтобы выбрать имя пользователя из списка, нажмите значок → имя пользователя.
- Вы автоматически получите доступ к веб-сайту, если ранее вводили учетные данные с камеры.



Чтобы воспользоваться этой функцией, сначала необходимо создать на компьютере учетную запись Samsung Link и еще одну учетную запись в аффилированном сетевом хранилище. После создания учетных записей добавьте учетную запись интерактивного хранилища в Samsung Link.

4 Выберите интерактивное хранилище или зарегистрированное устройство.

- Для обновления списка интерактивных хранилищ или зарегистрированных устройств нажмите кнопку .
- Не подключенные к сети устройства отображаться в списке не будут.
- Перед использованием данной функции необходимо посетить веб-сайт Samsung Link на компьютере и зарегистрировать интерактивное хранилище или устройство.

5 Выберите файлы для отправки и пункт **Загрузить**.



- Интерактивное хранилище Samsung Link не поддерживает загрузку видеозаписей.
- Данная функция недоступна, если в памяти камеры нет файлов.
- Можно отправить до 20 файлов.
- Также можно отправить снимки в режиме просмотра, нажав кнопку [MENU] и выбрав пункт **Отправить (Wi-Fi)** → **Samsung Link** либо нажав значок  → **Samsung Link**.

Просмотр снимков или видеозаписей на устройствах с поддержкой Samsung Link

- 1 Поверните диск режимов в положение **Wi-Fi**.
- 2 Нажмите значок  → **Устройства поблизости**.
 - Камера автоматически попытается подключиться к сети WLAN через ТД, которая использовалась последней.
 - Если камера еще ни разу не подключалась к WLAN, она выполнит поиск доступных ТД (стр. 135).
 - Чтобы выбрать, всем ли устройствам разрешить подключение или только выбранным, нажмите кнопку [Fn] и выберите пункт **Управление доступом к DLNA** на экране.
 - Будет создан список общедоступных файлов. Дождитесь обнаружения вашей камеры другими устройствами.
- 3 Подключите устройство Samsung Link к сети и включите функцию Samsung Link.
 - Дополнительные сведения см. в руководстве пользователя соответствующего устройства.
- 4 Примите подключение устройства Samsung Link на камере.

- 5 На устройстве Samsung Link выберите камеру для подключения.
- 6 Просмотрите появившиеся снимки и видеозаписи на устройстве Samsung Link.
 - Чтобы получить дополнительные сведения о поиске камеры и просмотре снимков и видео на устройстве Samsung Link, обратитесь к руководству по использованию устройства.
 - При просмотре видеозаписей возможны проблемы в зависимости от типа устройства Samsung Link или условий подключения. Для наилучшего качества воспроизведения рекомендуется использовать двухдиапазонную точку доступа с частотой 5 GHz.

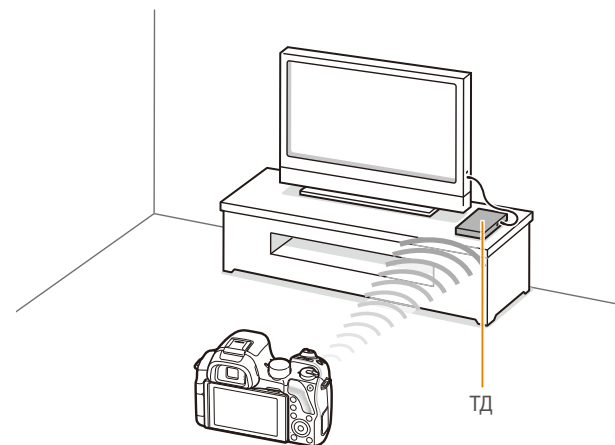

▲ Камера подключена к телевизору с поддержкой Samsung Link по сети WLAN.



- Вы можете передать до 1 000 недавно использованных файлов.
- На экране устройства Samsung Link можно просматривать только те снимки или видеозаписи, которые были созданы при помощи подключенной к нему камеры.
- Диапазон беспроводных подключений камеры к устройству Samsung Link определяется техническими характеристиками ТД.
- Если камера одновременно подключена к двум устройствам Samsung Link, воспроизведение может быть замедленно.
- Снимки и видео будут скопированы в исходном разрешении.
- Данную функцию можно использовать только с устройствами, поддерживающими технологию Samsung Link.
- При просмотре снимки и видео не сохраняются в памяти устройства Samsung Link, однако их можно сохранить в памяти камеры в соответствии с техническими характеристиками устройства.
- Время передачи данных на устройство Samsung Link может увеличиваться в зависимости от параметров подключения, количества файлов и их разрешения.
- Если во время просмотра снимков или видеозаписей камера будет выключена некорректно (например, путем извлечения аккумуляторной батареи), устройство Samsung Link может не обнаружить, что она отключена от сети.
- Снимки и видеозаписи на камере могут быть расположены в ином порядке, нежели на устройстве Samsung Link.
- Длительность процесса начальной настройки и предварительной загрузки файлов зависит от количества снимков и видео, выбранных для просмотра.
- Если во время просмотра снимков и видеозаписей использовать другие возможности устройства Samsung Link (например, управлять им с помощью пульта ДУ), функция просмотра может работать некорректно.

- Если во время просмотра содержимого на экране устройства Samsung Link изменить порядок расположения файлов в памяти камеры, для обновления списка файлов нужно запустить процесс начальной настройки сначала.
- Данная функция недоступна, если в памяти камеры нет файлов.
- Рекомендуется подключать устройство Samsung Link к точке доступа с помощью сетевого кабеля. Это сократит задержки потоковой передачи видео.
- Для просмотра файлов на устройстве Samsung Link с помощью функции **Устройства поблизости** потребуется включить режим многоадресной передачи на точке доступа.
- Видеозаписи с разрешением 1920X1080 (60 кадр/с) можно просматривать только на телевизорах Full HD с поддержкой частоты 60 кадр/с.
- Просмотр 3D-файлов возможен только на телевизорах и мониторах с поддержкой 3D.

Глава 5

Меню настроек камеры

Сведения о меню пользовательских и общих настроек.
Настройки можно изменять в соответствии с индивидуальными потребностями и предпочтениями.

Настройки пользователя

Эти настройки позволяют изменять интерфейс взаимодействия с пользователем.

Настройка пользовательских параметров

В режиме съемки нажмите кнопку [MENU] → Ⓔ → выберите параметр.



Доступные элементы и их порядок зависят от условий съемки.

Управление пользовательским режимом

Можно создавать собственные режимы съемки путем настройки и сохранения соответствующих параметров. Также можно открывать сохраненные пользовательские режимы и удалять их.

Настройка ISO

Шаг ISO

Можно настроить светочувствительность ISO с шагом 1/3 или 1.

Автоматический диапазон ISO

Можно задать максимальное значение светочувствительности ISO, для которого в режиме ISO **Авто** будет выбираться то или иное значение шага EV.

* По умолчанию

Параметр	Значение
1/3 ступени	ISO 125, ISO 160, ISO 200, ISO 250, ISO 320, ISO 400, ISO 500, ISO 640, ISO 800, ISO 1000, ISO 1250, ISO 1600, ISO 2000, ISO 2500, ISO 3200*
1 ступень	ISO 200, ISO 400, ISO 800, ISO 1600, ISO 3200*

Подавление шумов (ПШ)

С помощью этой функции можно снизить уровень визуального шума на снимках.

* По умолчанию

Параметр	Описание
Высокое ПШ ISO	Устранение шума, который может появиться при высокой светочувствительности ISO. (Выключить, Высокая, Норма* , Низкая)
ПШ при долгом нажат.	Устранение шума, который может появиться при длительной выдержке. (Выключить, Включен*)

Настройки брекетинга

Можно настроить параметры для каждого варианта брекетинга.

* По умолчанию

Параметр	Описание
Настройки автоматической эксповилки	Настройка диапазона экспозиции. Выберите параметр с помощью диска управления или диска-кнопки навигации. Вы также можете перетащить ползунок или коснуться значков стрелок. (-/+0.3 EV*, -/+0.7 EV, -/+1.0 EV, -/+1.3 EV, -/+1.7 EV, -/+2.0 EV, -/+2.3 EV, -/+2.7 EV, -/+3.0 EV)
Настройки вилки баланса белого	Настройка интервального диапазона баланса белого для 3 снимков с эксповилкой. Выберите параметр с помощью диска управления или диска-кнопки навигации. С помощью стрелок влево и вправо настраиваются значения желтого и синего цветов, а с помощью стрелок вверх и вниз — пурпурного и зеленого. (AB-/+3*, AB-/+2, AB-/+1, MG-/+3, MG-/+2, MG-/+1) Например, AB-/+3 регулирует значение желтого на плюс или минус три уровня. MG-/+3 регулирует значение пурпурного на ту же величину.
Установка брекетинга MC	Выбор 3 настроек мастера снимков для 3 снимков с эксповилкой.
Настройки вилки глубины резкости	Настройка диапазона глубины резкости. Выберите параметр с помощью диска управления или диска-кнопки навигации. Вы также можете выбрать параметр, перетащив ползунок или коснувшись стрелок. (-/+0.3, -/+0.7, -/+1.0*, -/+1.3, -/+1.7, -/+2.0, -/+2.3, -/+2.7, -/+3.0)

DMF (ручная фокусировка напрямую)

Выполнив фокусировку на объекте съемки неполным нажатием кнопки затвора, настройте фокусировку вручную, повернув фокусирующее кольцо. Для некоторых объективов эта функция не поддерживается.

Чувствительность DMF

Настройка чувствительности фокусирующего кольца при использовании функции DMF. Если выбран параметр **Высокая**, для регулировки фокуса требуется лишь слегка повернуть фокусирующее кольцо. При выборе параметра **Низкая** фокусирующее кольцо придется поворачивать дольше. Функция доступна только при установке поддерживающего ее объектива. (**Высокая***, **Средняя**, **Низкая**)

Цветовое пространство

С помощью параметров цветового пространства можно выбрать методы цветопередачи. В цифровых устройствах обработки изображений, таких как цифровые камеры, мониторы и принтеры, предусмотрены собственные методы цветопередачи, называемые цветовыми пространствами.

* По умолчанию

Параметр	Описание
sRGB*	sRGB (Standard RGB) — это международный стандарт цветового пространства, разработанный комиссией IEC (International Electrotechnical Commission — Международная электротехническая комиссия). sRGB широко применяется для создания цветов на мониторах ПК, а кроме того, является стандартным цветовым пространством для Exif. Цветовое пространство sRGB рекомендуется применять для обычных изображений и изображений, размещаемых в Интернете.
Adobe RGB	Adobe RGB используется для коммерческой печати и обладает более широким цветовым диапазоном, чем sRGB. Благодаря этому данное пространство упрощает редактирование снимков на компьютере. Обратите внимание, что отдельные программы обычно совместимы с ограниченным числом цветовых пространств.

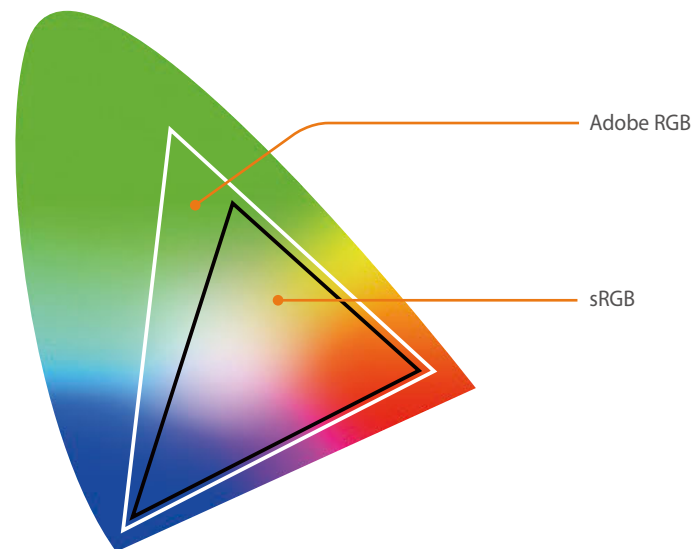

Если выбрано цветовое пространство Adobe RGB, файлы изображений будут именоваться по принципу «_SAMXXXX.JPG».

Исправление искажений

Исправление искажений объектива. Для некоторых объективов эта функция не поддерживается.

Сенсорное управление

Включение сенсорного управления в режиме съемки.

* По умолчанию

Параметр	Описание
Выключить	Отключить сенсорное управление в режиме съемки. (При этом можно использовать сенсорное управление в других случаях.)
Включен*	Включить сенсорное управление в режиме съемки.

Параметры iFn

Выбор параметров, настраиваемых нажатием кнопки [i-Function] на объективе i-Function.

Параметр	Описание
Режим	<ul style="list-style-type: none"> • iFn Standard: регулировка значений диафрагмы, выдержки и других параметров по нажатию кнопки [i-Function]. • iFn Plus: чтобы назначить кнопке камеры какую-либо функцию, одновременно нажмите кнопку [i-Function] на объективе i-Function и нужную кнопку на камере.
iFn Standard	Выбор параметров, настраиваемых нажатием кнопки [i-Function].
iFn Plus	<ul style="list-style-type: none"> • Экспозамер: выбор параметра для настройки после одновременного нажатия кнопок [i-Function] и . • EV: выбор параметра для настройки после одновременного нажатия кнопок [i-Function] и . • AEL: выбор параметра для настройки после одновременного нажатия кнопок [i-Function] и [AEL].

Пользовательские настройки

Можно настраивать вид дисплея, вывода на экран нужные сведения о съемке и скрывая ненужные.

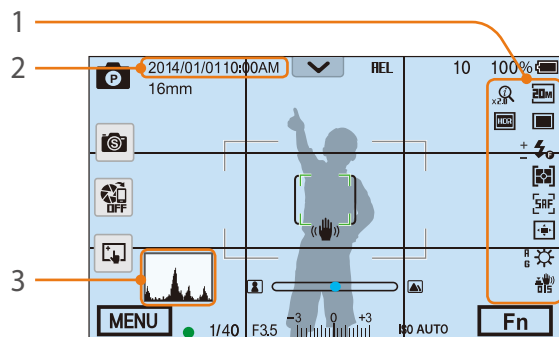

Номер	Описание
1	Значки Вывод значков в правой части экрана в режиме съемки.
2	Дата и время Вывод даты и времени.
3	Гистограмма Включение или отключение показа гистограммы на дисплее. Сведения о гистограмме Гистограмма — это график, показывающий распределение света на снимке. На темных снимках график смещен влево. На ярких — вправо. Высота графика показывает интенсивность цветов. Чем выше пик, тем больше на снимке соответствующего цвета.

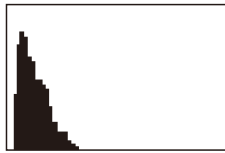

Недостаточная экспозиция

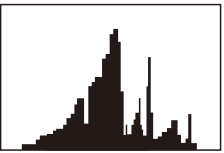

Сбалансированная экспозиция

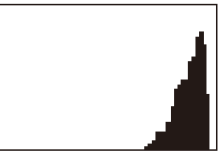

Избыточная экспозиция

Задание функций кнопки

Функции, назначенные кнопке предпросмотра, пользовательской кнопке, а также кнопкам AEL и DIRECT LINK, можно изменять.

* По умолчанию

Кнопка	Функция
Предпросмотр	<p>Настройка функции кнопки предпросмотра глубины резкости.</p> <ul style="list-style-type: none"> • Оптический просмотр*: предпросмотр глубины резкости для текущего значения диафрагмы (стр. 24). • Баланс белого одним касанием (баланс белого): переход к пользовательской настройке баланса белого. • RAW+ в одно касание: сохранение файла в формате RAW+JPEG. Чтобы сохранить файл только в формате JPEG, нажмите кнопку еще раз.
Пользовательский	<p>Настройка функции пользовательской кнопки.</p> <ul style="list-style-type: none"> • Параметры режима "Тип съемки"*: выбор режима съемки. • Область АФ: выбор параметра области автофокусировки напрямую. • Сброс: сброс некоторых настроек камеры.

* По умолчанию

Кнопка	Функция
AEL	<p>Настройка функции кнопки AEL. Назначение функции для этой кнопки можно изменить, назначив ей функцию блокировки фокуса или экспозиции. Функции AEL и AFL служат для хранения значения экспозиции или области фокусировки во время съемки. Функция, выполняемая при неполном нажатии кнопки затвора, зависит от функции, назначенной кнопке [AEL].</p> <ul style="list-style-type: none"> • AEL*: автоматическая блокировка экспозиции. (При неполном нажатии кнопки затвора выполняется автоматическая блокировка фокуса.) • Блокировка AEL: продолжение автоматической блокировки экспозиции после съемки. (Экспозиция остается заблокированной даже после выполнения снимка.) • AFL: автоматическая блокировка АФ. (При неполном нажатии кнопки затвора выполняется автоматическая блокировка экспозиции.) • AEL + AFL: автоматическая блокировка экспозиции и АФ. (При неполном нажатии кнопки затвора ничего не происходит.)
DIRECT LINK	<p>Настройка функции кнопки DIRECT LINK. (AutoShare, MobileLink, Remote Viewfinder, Baby Monitor, Автокопирование, E-mail, Соцсети и облако, Samsung Link)</p>

NFC в реальном времени

Для запуска функции AutoShare или Remote Viewfinder в режиме съемки включите функцию NFC на смартфоне с поддержкой NFC и поместите антенну NFC смартфона рядом с тегом NFC камеры. Данная функция доступна для смартфонов с поддержкой NFC под управлением ОС Android. Рекомендуется использовать последнюю версию ОС. Данная функция недоступна для устройств под управлением iOS.

Размер изображения Mobile Link/NFC

Установка размера фотографий при передаче на смартфон с использованием функций MobileLink и NFC.

* По умолчанию

Параметр	Описание
Изменить размер до 2Мб или меньше*	Если размер фото более 3М, оно будет передано после изменения размера до 2М или меньше.
Оригинал	Фото будет передано в своем оригинальном размере.

Выбор дисплея

Настройка параметров дисплея и видоискателя.

* По умолчанию

Параметр	Описание
Авто*	Настройка датчика приближения на автоматический выбор дисплея или видоискателя.
Только электронный видоискатель	Настройка на использование видоискателя.
Основной дисплей	Настройка на использование дисплея.



- Функции Wi-Fi, слайд-шоу, **Управление пользовательским режимом** и **Редактирование изображения** недоступны при использовании видоискателя.
- Во время записи или просмотра видео переключение между дисплеем и видоискателем не производится автоматически. Например, при записи или просмотре видео в режиме видоискателя главный дисплей будет недоступен.

Линия сетки

Выбор вспомогательной сетки для компоновки кадра.

(Выключить*, 4 X 4, 3 X 3, Перекрестный, Диагональный)

Подсветка автофокуса

Подсветка автофокуса повышает точность автоматической фокусировки при недостаточном освещении. Это позволяет добиться более точных результатов автофокусировки.

E-Shutter

* По умолчанию

Параметр	Описание
Выключить	Использование механического затвора. Минимальная выдержка — 1/6 000 с.
Включен*	Настройка на использование сначала электронного затвора, затем механического. Это позволяет использовать более высокие значения выдержки (от 1/6 000 до 1/8 000 с.).



- Функция доступна только при установке объектива Samsung с байонетом Samsung NX.
- При использовании объектива большого диаметра и небольшой выдержки на эффект «боке» (художественная размытость в областях с нечеткой фокусировкой) может повлиять объект съемки и ее условия. Чтобы эффект «боке» отображался правильно, установите для параметра **E-Shutter** значение **Выключить**.
- При изменении параметров E-Shutter происходит настройка первой шторки затвора, и вы услышите характерный звук. Это нормальная ситуация при подготовке камеры к работе в режиме E-Shutter.

Настройки скорости кнопок объектива

Установите высокую, среднюю или низкую скорость зума для кнопок объектива Power Zoom. При высокой скорости зума характерный звук становится более громким и может попасть в видеозапись. Данная функция доступна только при установке объектива Power Zoom.

Настройка

В этом разделе описаны настройки камеры.

Настройка параметров

В режиме съемки или просмотра нажмите кнопку [MENU] →  → выберите параметр.



* По умолчанию

Элемент	Описание
Звук	<ul style="list-style-type: none"> • Громкость звука: регулировка громкости или полное отключение звука. (Выключить, Низкая, Средняя*, Высокая) <div style="border: 1px solid #ccc; padding: 5px; margin-top: 10px;">  Камера воспроизводит звуки во время просмотра видеозаписей и слайд-шоу даже при выключенном звуке. </div>
	<ul style="list-style-type: none"> • Звук автофокуса: включение или выключение звукового сигнала, выдаваемого при легком нажатии кнопки затвора. (Выключить, Включен*) • Громкость звука кнопок: включение или выключение звукового сигнала, выдаваемого при нажатии кнопок или касании экрана. (Выключить, Включен*) • Звук электронного затвора: настройка на подачу звукового сигнала при использовании электронного затвора. (Выключить*, Включен)
Быстрый просмотр	Длительность быстрого просмотра — это выбор времени, в течение которого на дисплее отображается только что сделанный снимок. (Выключить, 1 сек.* , 3 сек. , 5 сек. , Задержка)

* По умолчанию

Элемент	Описание
Настройка дисплея	Регулировка яркости дисплея, параметров автонастройки яркости, цвета дисплея или уровнемера. <ul style="list-style-type: none"> • Яркость дисплея: ручная настройка яркости дисплея. • Автонастройка яркости: включение и выключение автонастройки яркости. (Выключить, Включен*) • Цвет дисплея: ручная настройка цвета дисплея. • Горизонтальная калибровка: калибровка уровнемера. Если уровнемер не выровнен, поместите камеру на ровную поверхность и следуйте инструкциям на дисплее. <div style="border: 1px solid #ccc; padding: 5px; margin-top: 10px;">  <ul style="list-style-type: none"> • В режиме просмотра параметр Горизонтальная калибровка недоступен. • Откалибровать уровнемер в портретной ориентации невозможно. </div>
	Автоматическое выключение дисплея

* По умолчанию

Элемент	Описание
Энергосбережение	<p>Выбор времени до отключения питания. Камера выключается, если она не используется в течение заданного времени. (30 сек., 1 мин.* , 3 мин., 5 мин., 10 мин., 30 мин.)</p> <div style="border: 1px solid #ccc; padding: 5px; margin-top: 10px;">  <ul style="list-style-type: none"> Значение этого параметра сохраняется даже после извлечения батареи. Функция энергосбережения может не работать, если камера подключена к компьютеру или телевизору либо если на ее дисплее воспроизводится слайд-шоу или фильм. </div>
Отображение справки	<ul style="list-style-type: none"> Справка по режимам: просмотр текста справки по выбранному режиму при смене режимов съемки. (Выключить, Включен*) Справка по функциям: показ справки по меню и функциям. (Выключить, Включен*) <div style="border: 1px solid #ccc; padding: 5px; margin-top: 10px;">  <p>Чтобы скрыть текст справки, нажмите кнопку [].</p> </div>
Отображение панели быстрых настроек при включении	<p>Настройте просмотр панели уведомлений при включении камеры. (Выключить* , Включен)</p>
Language	<p>Выбор языка текста, отображаемого на дисплее камеры.</p>

* По умолчанию

Элемент	Описание
Дата и время	<p>Установка даты, времени, формата даты, часового пояса и выбор параметра отображения даты на снимках. (Часовой пояс, Настройки даты, Настройки времени, Формат даты, Формат времени, Впечатывание)</p> <div style="border: 1px solid #ccc; padding: 5px; margin-top: 10px;">  <ul style="list-style-type: none"> Дата отображается в правом нижнем углу снимка. Некоторые принтеры не поддерживают печать даты на снимках. </div>
Видеовыход	<p>Выбор формата выходного видеосигнала, который будет использоваться при подключении камеры к внешнему видеоприбору, например монитору или HD-телевизору.</p> <ul style="list-style-type: none"> NTSC: США, Канада, Япония, Корея, Тайвань, Мексика и т. д. PAL (поддерживается только PAL B, D, G, H или I): Австралия, Австрия, Бельгия, Китай, Дания, Финляндия, Франция, Германия, Англия, Италия, Кувейт, Малайзия, Новая Зеландия, Сингапур, Испания, Швеция, Швейцария, Таиланд, Норвегия и т. д.
Anynet+ (HDMI-CEC)	<p>Если камера подключена к HD-телевизору, который поддерживает Anynet+ (HDMI-CEC), ей можно управлять с помощью пульта ДУ телевизора.</p> <ul style="list-style-type: none"> Выключить: функциями просмотра нельзя управлять с помощью пульта ДУ телевизора. Включен*: функциями просмотра можно управлять с помощью пульта ДУ телевизора.

* По умолчанию

Элемент	Описание
Выход HDMI	<p>При подключении камеры к телевизору высокой четкости (HDTV) через кабель HDMI можно изменять разрешение изображения.</p> <ul style="list-style-type: none"> • NTSC: Авто*, 1080p, 720p, 480p, 576p (включается только при выборе системы PAL) <div style="border: 1px solid #ccc; padding: 5px; margin-top: 10px;">  <p>Если подключенный телевизор не поддерживает выбранное разрешение, автоматически выбирается следующее более низкое разрешение.</p> </div>
Выход 3D HDMI	<p>Выбор параметров для просмотра файлов на 3D-телевизоре.</p> <ul style="list-style-type: none"> • Горизонтальная стереопара*: показ двух изображений рядом друг с другом. • Упаковка кадров: поочередный показ кадров с изображениями для левого и правого глаза.
Имя файла	<p>Выбор способа именования файлов.</p> <ul style="list-style-type: none"> • Стандарт*: SAM_XXXX.JPG (sRGB)/_SAMXXXX.JPG (Adobe RGB) • Дата: <ul style="list-style-type: none"> - Файлы sRGB — MMDDXXXX.JPG. Например, если снимок сделан 1 января, файл будет называться 0101XXXX.jpg. - Файлы Adobe RGB — _MDDXXXX.JPG (для месяцев с января по сентябрь). Для месяцев с октября по декабрь номер месяца заменяется буквой А (октябрь), В (ноябрь) или С (декабрь). Например, если снимок сделан 3 февраля, файл будет называться _203XXXX.jpg. Если снимок сделан 5 октября, файл будет называться _A05XXXX.jpg.



* По умолчанию

Элемент	Описание
Номер файла	<p>Выбор способа нумерации папок и файлов.</p> <ul style="list-style-type: none"> • Сброс: после выполнения сброса имя следующего файла начинается с 0001. • Серия*: номера новым файлам присваиваются по возрастанию после установки новой карты памяти, форматирования карты или удаления всех снимков. <div style="border: 1px solid #ccc; padding: 5px; margin-top: 10px;">  <ul style="list-style-type: none"> • Имя первой папки — 100PHOTO, если выбрано пространство цветов sRGB и стандартный способ именования файлов, имя первого файла — SAM_0001. • Номера в именах файлов увеличиваются на единицу — от SAM_0001 до SAM_9999. • Номера в именах папок увеличиваются на единицу — от 100PHOTO до 999PHOTO. • В каждой папке может храниться не более 9 999 файлов. • Имена файлов назначаются в соответствии со спецификациями для файловой системы цифровых камер (DCF). • Если изменить имя файла (например, на компьютере), он может стать недоступным для просмотра на камере. </div>
Тип папки	<p>Выбор типа папки.</p> <ul style="list-style-type: none"> • Стандарт*: XXXPHOTO • Дата: XXX_MMDD

* По умолчанию

Элемент	Описание
Форматирование	<p>Форматирование карты памяти. При форматировании удаляются все существующие на карте файлы, включая защищенные. (Да, Нет*)</p> <div style="border: 1px solid #ccc; padding: 5px; margin-top: 10px;">  <p>При использовании карты памяти, отформатированной в камере другой модели, в устройстве чтения карт памяти или на компьютере, могут возникать ошибки. Перед сохранением снимков на карте памяти ее необходимо отформатировать в данной камере.</p> </div>
Информация об устройстве	<p>Просмотр версии прошивки камеры и объектива, Mac-адреса и номера сертификата сети или обновление прошивки.</p> <ul style="list-style-type: none"> • Обновление прошивки: обновление прошивки камеры и объектива. (Прошивка для камеры, Прошивка для объектива) <div style="border: 1px solid #ccc; padding: 5px; margin-top: 10px;">  <ul style="list-style-type: none"> • Можно обновить микропрограмму, подключив камеру к компьютеру и запустив i-Launcher. Дополнительные сведения можно найти на стр. 195. • Обновление прошивки можно выполнять только при полностью заряженной батарее. Перед обновлением прошивки полностью зарядите аккумулятор. • При обновлении прошивки значения пользовательских настроек сбрасываются. (Дата и время, а также значения параметров языка и видеовыхода не сбрасываются.) • Не выключайте камеру, пока выполняется обновление. </div>

* По умолчанию

Элемент	Описание
Двухдиапазонная мобильная ТД	<p>Выбор частоты для использования камеры в качестве ТД для функций AutoShare, MobileLink, Remote Viewfinder или Baby Monitor. (2,4 GHz*, 5 GHz)</p> <div style="border: 1px solid #ccc; padding: 5px; margin-top: 10px;">  <p>Если использовать камеру в стране, отличной от страны приобретения, функция Wi-Fi на 5 GHz может работать некорректно из-за разницы радиочастот. В этом случае рекомендуем воспользоваться функцией Wi-Fi 2,4 GHz.</p> </div>
Очистка сенсора	<ul style="list-style-type: none"> • Очистка сенсора: удаление пыли с сенсора. • Действие при включении: выполнение очистки сенсора при каждом включении камеры. (Выключить*, Включен) <div style="border: 1px solid #ccc; padding: 5px; margin-top: 10px;">  <p>В камере используются сменные объективы, и при их смене на сенсор может попасть пыль. При наличии частиц пыли на снимках могут возникать дефекты. Постарайтесь не менять объективы в условиях повышенного содержания пыли в воздухе. И всегда закрывайте крышку объектива, когда он не используется.</p> </div>
Сброс	<p>Сброс меню настроек и параметров съемки на заводские значения. (Дата, время, язык и параметры видеовыхода не сбрасываются.) (Да, Нет*)</p>
Лицензия на открытый исходный код	<p>Просмотр лицензий на ПО с открытым исходным кодом.</p>

Глава 6

Подключение к внешним устройствам

Пользуйтесь широкими возможностями камеры, подключая ее к внешним устройствам, таким как компьютер, HD- или 3D-телевизор.

Просмотр файлов на экране телевизора (HD или 3D)

В этом разделе описано, как просматривать снимки и видеозаписи, подключив камеру к телевизору (HD или 3D) с помощью приобретаемого отдельно HDMI-кабеля.

Просмотр файлов на HD-телевизоре

1 В режиме съемки или просмотра нажмите кнопку [MENU] →  → **Выход HDMI** → выберите параметр (стр. 171).

2 Выключите камеру и HD-телевизор.

3 Подключите камеру к HD-телевизору с помощью приобретаемого отдельно HDMI-кабеля.

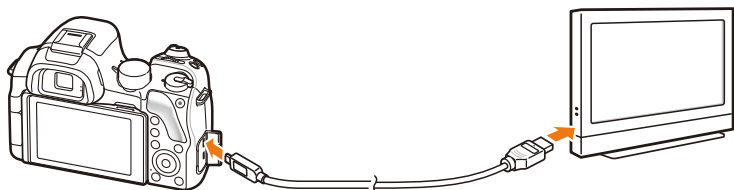

4 Включите HD-телевизор и выберите видеоисточник HDMI.

5 Включите камеру.

6 Управляйте просмотром снимков и видеозаписей с помощью кнопок камеры.



- При использовании HDMI-кабеля можно подключить камеру к HD-телевизору методом Anynet+(CEC).
- Функции Anynet+(CEC) позволяют управлять подключенными устройствами с помощью пульта ДУ телевизора.
- Если HD-телевизор поддерживает профиль Anynet+(CEC), то он включится автоматически при подключении камеры. Некоторые HD-телевизоры не поддерживают такую возможность.
- При подключении камеры к HD-телевизору можно выполнять фото- и видеосъемку, но некоторые функции будут недоступны. Функции съемки поддерживаются, если на камере для **Выход HDMI** установлено значение **1080p** или **Авто**, а для опции выхода HDMI на телевизоре установлено значение 1080p.
- В камере, подключенной к HD-телевизору, могут быть недоступны некоторые функции просмотра.
- Время установки подключения камеры к HD-телевизору может зависеть от используемой карты памяти. Основная задача карты памяти — увеличить скорость передачи данных, однако не каждая карта памяти с более высокой скоростью передачи будет столь же быстро работать с функцией HDMI.
- Видеозаписи с разрешением 1920X1080 (60 кадр/с) можно просматривать только на телевизорах Full HD с поддержкой частоты 60 кадр/с.
- Чтобы просматривать 3D-снимки на телевизоре, который не поддерживает функцию 3D, нажмите кнопку «▼» и переключитесь в режим стереоснимка.
- Также при подключении к монитору с поддержкой HDMI можно выполнять фото- и видеосъемку и просматривать снимки и видеозаписи. Процедура подключения может различаться в зависимости от монитора. Дополнительные сведения см. в руководстве по использованию монитора.

Просмотр файлов на экране 3D-телевизора

На 3D-телевизоре можно просматривать снимки и видеозаписи, сделанные в режиме 3D или с помощью параметра 3D-панорамы в режиме Smart.

1 В режиме съемки или просмотра нажмите кнопку [MENU] →  → **Выход HDMI** → выберите параметр (стр. 171).

2 Выберите пункт **Выход 3D HDMI** → параметр (стр. 171).

3 Выключите камеру и 3D-телевизор.

4 Подключите камеру к 3D-телевизору с помощью приобретаемого отдельно HDMI-кабеля.

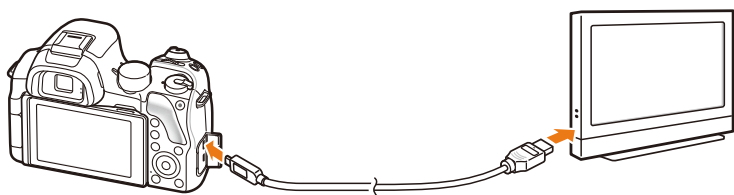

5 Включите 3D-телевизор и выберите видеоисточник HDMI.

6 Включите камеру.

7 Перейдите к файлу в формате 3D и нажмите кнопку [ISO], чтобы перейти в режим 3D.

- Для возврата в режим 2D снова нажмите кнопку [ISO].

8 Включите функцию 3D на телевизоре.

- Дополнительные сведения см. в руководстве по использованию телевизора.

9 Управляйте просмотром снимков и видео в формате 3D с помощью кнопок камеры.



- Просматривать файлы MPO в формате 3D на телевизорах, не поддерживающих этот формат, нельзя.
- При просмотре файлов MPO или 3D-видеофайлов на 3D-телевизоре пользуйтесь 3D-очками.
- При фотосъемке в режиме 3D-панорамы снимки могут иметь менее ярко выраженный 3D-эффект по сравнению со съемкой в режиме 3D с 3D-объективом.



Не рекомендуется просматривать 3D-снимки или видео, сделанные с помощью камеры, на 3D-телевизоре или 3D-мониторе в течение продолжительного времени. Это может привести к возникновению неприятных ощущений, например напряжения глаз, усталости, тошноты и т. д.

Перенос файлов на компьютер

Можно переносить файлы с карты памяти на компьютер, подключив к нему камеру.

Перенос файлов на компьютер с ОС Windows

Подключение камеры как съемного диска

Камеру можно подключать к компьютеру как съемный диск. Этот диск потом можно открыть и передать файлы с него на компьютер.

- 1 Выключите камеру.
- 2 Подключите камеру к компьютеру с помощью USB-кабеля.

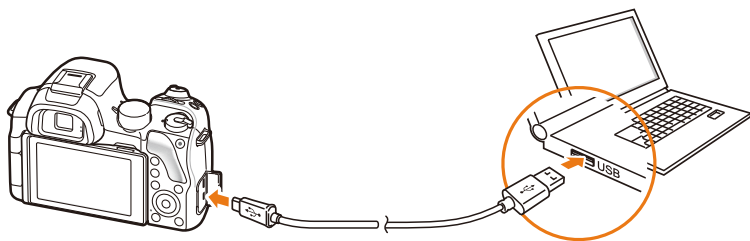

- К камере необходимо подключать маленький разъем USB-кабеля. Обратное подключение кабеля может привести к повреждению файлов. Изготовитель не несет ответственности за потерю данных.
- Если подключить USB-кабель к порту HDMI, камера может начать работать неправильно.

- 3 Включите камеру.
 - Компьютер автоматически распознает камеру.
- 4 На компьютере выберите пункт **Мой компьютер** → **Съемный диск** → **DCIM** → **100PHOTO** или **101_0101**.
- 5 Выберите нужные файлы и сохраните их на компьютере.



Если для параметра **Тип папки** установлено значение **Дата**, имя папки будет отображаться в формате «XXX_MMDD». Например, если снимок сделан 1 января, папка будет называться «101_0101».

Отсоединение камеры (для ОС Windows XP)

Процедуры отключения камеры в Windows Vista, Windows 7 и Windows 8 практически одинаковы.

- 1 Убедитесь, что между камерой и компьютером не идет обмен данными.
 - Если на камере мигает индикатор состояния, это означает, что идет передача данных. Подождите, пока индикатор перестанет мигать.

- 2 Нажмите значок  на панели инструментов в правом нижнем углу экрана компьютера.



- 3 Щелкните всплывающее сообщение.
- 4 Щелкните сообщение о безопасном извлечении устройства.
- 5 Отсоедините USB-кабель.

Перенос файлов на компьютер под управлением Mac OS



Поддерживается Mac OS 10.5 или более поздней версии.

- 1 Выключите камеру.
- 2 Подключите камеру к компьютеру Macintosh с помощью USB-кабеля.

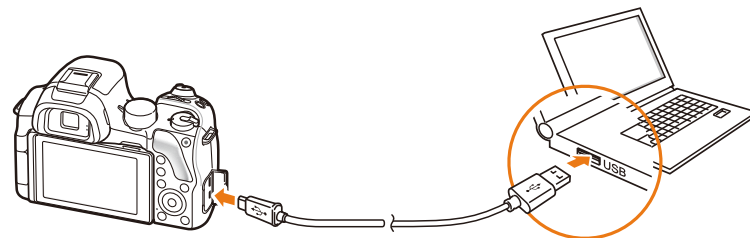

- К камере необходимо подключать маленький разъем USB-кабеля. Обратное подключение кабеля может привести к повреждению файлов. Изготовитель не несет ответственности за потерю данных.
- Если подключить USB-кабель к порту HDMI, камера может начать работать неправильно.

- 3 Включите камеру.
 - Компьютер автоматически распознает камеру, и появится значок съемного диска.
- 4 Откройте съемный диск.
- 5 Скопируйте снимки или видеозаписи на компьютер под управлением Mac OS.



Работа с программами на компьютере

С помощью прилагаемых программ можно просматривать и редактировать файлы. Кроме того, можно передавать файлы на компьютер по беспроводной сети.

Установка программ с прилагаемого компакт-диска

- 1 Вставьте прилагаемый компакт-диск в дисковод компьютера.
- 2 Выберите язык.
- 3 Выберите программу для установки.
- 4 Следуйте инструкциям на экране.
- 5 Нажмите кнопку **Exit** для завершения установки.

Доступные программы при использовании i-Launcher

Элемент	Описание
Firmware Upgrade	Обновление прошивки камеры.
PC Auto Backup	Приложение i-Launcher предоставляет ссылку для загрузки программы PC Auto Backup при подключении камеры к компьютеру. Снимки и видеозаписи можно передавать с камеры на компьютер по беспроводной сети.

Программа i-Launcher

Приложение i-Launcher позволяет обновить прошивку камеры или объектива и предоставляет ссылки для загрузки программы PC Auto Backup.

Требования к системе для ОС Windows

Элемент	Требования
Центральный процессор	Intel® i5 3,3 GHz и выше/ AMD Phenom™ IIx4 3,2 GHz и выше
ОЗУ	Не менее 512 МБ (рекомендуется 1 ГБ или больше)
Операционная система*	Windows 7 или Windows 8
Емкость жесткого диска	250 МБ или больше (рекомендуется 1 ГБ или больше)
Другое	<ul style="list-style-type: none"> • Дискковод для CD-диск • Монитор с разрешением 1024X768 пикселей и глубиной цвета 16 бит (рекомендуется монитор с разрешением 1280X1024 пикселей и глубиной цвета 32 бита) • Порт USB 2.0 • nVIDIA Geforce 7600GT или более поздней версии/ ATI X1600 или более поздней версии

* i-Launcher устанавливается в 32-разрядной версии — даже на 64-разрядных системах Windows 7 и Windows 8.



- Системные требования, приведенные на следующей странице, являются рекомендуемыми. В зависимости от состояния компьютера i-Launcher может не работать должным образом, даже если соблюдены все вышеуказанные требования.
- Если компьютер не отвечает требованиям к системе, видео может воспроизводиться некорректно.



Изготовитель не несет ответственности за любой ущерб, возникший из-за использования несертифицированных компьютеров, например собранных самостоятельно.

Требования к системе для Mac OS

Элемент	Требования
Операционная система	Mac OS 10.5 или более поздней версии (кроме PowerPC)
ОЗУ	Не менее 256 МБ (рекомендуется 512 МБ или больше)
Емкость жесткого диска	Не менее 110 МБ
Другое	Порт USB 2.0, привод для CD-диск

Запуск программы i-Launcher

Щелкните **пуск** → **Все программы** → **Samsung** → **i-Launcher** → **Samsung i-Launcher** на компьютере. Либо щелкните **Приложения** → **Samsung** → **i-Launcher** на компьютере Mac.

Обновление прошивки

На экране Samsung i-Launcher щелкните **Firmware Upgrade**.
Дополнительные сведения об обновлении прошивки см. на стр. 195.

Загрузка программы PC Auto Backup

На экране Samsung i-Launcher щелкните **PC Auto Backup**.
Инструкции по установке программы PC Auto Backup см. на стр. 149.

Установка Adobe Photoshop Lightroom

- 1 Вставьте DVD-диск с программой Adobe Photoshop Lightroom в привод компьютера.
- 2 Выберите язык.
- 3 Следуйте инструкциям на экране.

Использование Adobe Photoshop Lightroom

Снимки, снятые камерой, часто преобразуются в формат JPEG и сохраняются в памяти в соответствии с настройками камеры на момент съемки. RAW-файлы не преобразуются в формат JPEG и сохраняются в памяти без каких-либо изменений. В программе Adobe Photoshop Lightroom можно регулировать экспозицию, баланс белого, оттенки, контрастность и цвета снимков. В ней можно также редактировать файлы JPEG, TIFF и RAW. Дополнительные сведения можно найти в справке по программе.



- В зависимости от версии программа Adobe Photoshop Lightroom может не открывать файлы RAW. В этом случае рекомендуется обновить программу на веб-сайте Adobe.
- В программе Adobe Photoshop Lightroom яркость, цвет и другие эффекты изображения могут отображаться иначе. Это происходит из-за того, что параметры и настройки камеры, примененные во время съемки, удаляются, и изображение проходит подготовку для обработки в программе Adobe Photoshop Lightroom.

Глава 7

Приложение

Сведения о технических характеристиках камеры, ее обслуживании, сообщениях об ошибках и дополнительных аксессуарах, а также советы по устранению неисправностей.

Сообщения об ошибках

Ниже приводятся некоторые сообщения об ошибках, которые могут отображаться на дисплее камеры, и действия, которые следует выполнить при появлении каждого из таких сообщений.

Сообщения об ошибках	Предлагаемые действия
Объектив заблокирован.	Объектив заблокирован. Поверните объектив против часовой стрелки до щелчка (стр. 50).
Ошибка карты памяти	<ul style="list-style-type: none"> • Выключите и снова включите камеру. • Извлеките карту памяти и снова вставьте ее. • Отформатируйте карту памяти.
Батарея разряжена	Вставьте заряженную батарею или перезарядите батарею.
Нет изображений	Сделайте снимки или вставьте карту памяти, на которой сохранены какие-либо снимки.
Ошибка файла	Удалите поврежденный файл или обратитесь в сервисный центр.
Нет места	Удалите ненужные файлы или вставьте другую карту памяти.
Карта защищена	Камера позволяет защищать карты памяти SD, SDHC, SDXC или UHS-1, чтобы предотвратить удаление файлов. Снимите защиту карты на время съемки (стр. 187).

Сообщения об ошибках	Предлагаемые действия
Имена файлов и папок достигли макс. значений. Замените карту.	Имена файлов не соответствуют стандарту DCF. Скопируйте файлы с карты памяти на компьютер и отформатируйте карту (стр. 172).
Error 00	Выключите камеру и переустановите объектив. Если сообщение повторяется, обратитесь в сервисный центр.
Error 01/02	Выключите камеру, извлеките батарею и снова вставьте ее в камеру. Если сообщение повторяется, обратитесь в сервисный центр.

Обслуживание камеры

Очистка камеры

Объектив и дисплей камеры

Мягкой кистью удалите пыль и аккуратно протрите объектив мягкой тканью. Если устранена не вся пыль, очистите объектив бумажной салфеткой, пропитанной чистящей жидкостью.

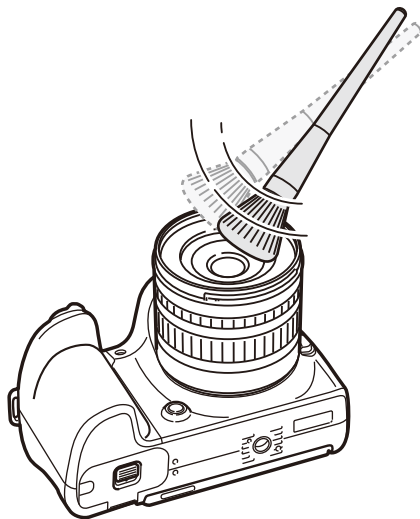

Сенсор

Поскольку при использовании камеры сенсор контактирует с внешней средой, в некоторых случаях на снимках могут появляться следы пыли. Это не является признаком неисправности. Чтобы удалить пыль с сенсора, следует выполнить процедуру его очистки (стр. 172). Если после очистки на сенсоре осталась пыль, обратитесь в сервисный центр. Не вставляйте воздушную грушу в отверстия для крепления объектива.

Корпус камеры

Аккуратно протрите корпус сухой мягкой тканью.



Не используйте для очистки камеры бензол, растворители и спирт. Они могут повредить камеру или стать причиной неполадок.

Использование и хранение камеры

Места, не подходящие для использования и хранения камеры

- Следите, чтобы камера не подвергалась воздействию очень низких или очень высоких температур.
- Не используйте камеру в местах повышенной влажности, а также в местах, где влажность может резко меняться.
- Не допускайте воздействия на камеру прямого солнечного света, не храните ее в местах с высокой температурой и плохо проветриваемых местах, например в машине летом.
- Предохраняйте камеру и дисплей от ударов, небрежного обращения и чрезмерной вибрации во избежание серьезных повреждений.
- Чтобы защитить движущиеся и внутренние детали камеры от повреждения, не используйте и не храните камеру в пыльном, грязном, влажном или плохо проветриваемом месте.
- Нельзя использовать камеру вблизи топливных материалов, горючих или огнеопасных веществ. Не храните и не носите камеру и ее аксессуары рядом с легковоспламеняющимися жидкостями, газами и взрывоопасными материалами.
- Не храните камеру в местах, где есть нафталиновые шарики.

Использование камеры на пляже или на берегу водоема

- На пляжах и в пыльных местах берегите камеру от попадания песка и пыли.
- Данная камера не является водонепроницаемой. Не прикасайтесь к аккумуляторной батарее, зарядному устройству и карте памяти мокрыми руками. Если работать с камерой мокрыми руками, могут возникнуть неполадки.

Длительное хранение

- Для длительного хранения поместите камеру в герметичный контейнер с абсорбентом, таким как силикагель.
- Если полностью заряженную батарею не использовать, она со временем разряжается.
- При включении камера может установить текущую дату и время, даже если аккумуляторная батарея и камера находились отдельно друг от друга длительное время.

Меры предосторожности при использовании камеры в местах с повышенной влажностью

Если внести камеру с холода в теплое помещение, на объективе и внутренних компонентах камеры может образоваться конденсат. В таких случаях необходимо отключить камеру и подождать не менее 1 часа. Если конденсат образовался на карте памяти, необходимо извлечь ее из камеры, подождать, пока вся влага не испарится, и лишь после этого установить на место.

Прочие меры предосторожности

- Не раскачивайте камеру на ремешке. Это может привести к травмам окружающих или повредить камеру.
- Не окрашивайте камеру: краска может помешать надлежащей работе подвижных частей камеры.
- Выключайте камеру, если она не используется.
- В камере содержатся чувствительные детали. Оберегайте камеру от ударов.
- В целях предохранения дисплея от повреждений храните камеру в чехле, когда она не используется. Берегите камеру от царапин, которые могут остаться от соприкосновения с песком, острыми предметами и монетами.
- Не используйте камеру, если экран поврежден или треснут. Осколки стекла или поврежденная акриловая краска компонентов камеры могут привести к травмам лица или рук. Обратитесь в сервисный центр Samsung для ремонта камеры.
- Нельзя помещать камеру, аккумуляторную батарею, зарядное устройство или дополнительные аксессуары на поверхность или внутрь нагревательных приборов, таких как микроволновые печи, кухонные плиты и радиаторы. Под воздействием тепла эти устройства могут деформироваться и перегреться, что может привести к возгоранию или взрыву.

- Следите, чтобы в объектив не попадали прямые солнечные лучи: их воздействие может нарушить цветопередачу сенсора или вызвать иные неполадки.
- Не допускайте, чтобы на объективе оставались отпечатки пальцев и царапины. Для очистки объектива пользуйтесь мягкой чистой тканью без ворсинок.
- При ударе или сотрясении камера может выключиться. Это сделано для защиты карты памяти. Включите камеру, чтобы продолжить ее использование.
- Во время использования камера может нагреваться. Это нормальное явление, которое никак не сказывается на сроке службы и производительности камеры.
- При очень низкой температуре камера может включаться медленнее, кроме того, могут нарушаться цветопередача и появляться остаточные изображения на дисплее. Это не является неисправностью, и все характеристики работы камеры восстановятся после возвращения в умеренные температурные условия.
- Камера имеет окрашенную металлическую поверхность, поэтому у людей с чувствительной кожей при контакте с ней могут возникнуть аллергические реакции, кожный зуд, экзема или припухлость. Если у вас наблюдаются какие-либо из этих симптомов, немедленно прекратите пользоваться камерой и обратитесь к врачу.
- Не помещайте посторонние предметы внутрь отсеков или разъемов камеры или в ее точки доступа. На повреждения камеры, вызванные неправильным использованием, гарантия не распространяется.
- Не позволяйте обслуживать камеру лицам, не имеющим соответствующей квалификации, и не пытайтесь ремонтировать ее самостоятельно. На повреждения, возникшие в результате неквалифицированного вмешательства, гарантия не распространяется.

Карта памяти

Поддерживаемая карта памяти

Камера поддерживает карты памяти SD (Secure Digital), SDHC (Secure Digital High Capacity), SDXC (Secure Digital eXtended Capacity), UHS-1 (Ultra High Speed-1), microSD, microSDHC, microSDXC и microUHS-1.

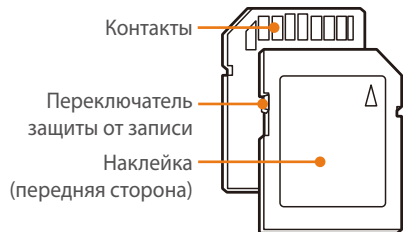

С помощью переключателя защиты от записи на карте SD, SDHC, SDXC или UHS-1 можно запретить удаление файлов. Переместите переключатель вниз, чтобы установить защиту карты, или вверх, чтобы снять защиту. Во время фото- и видеосъемки защита должна быть отключена.

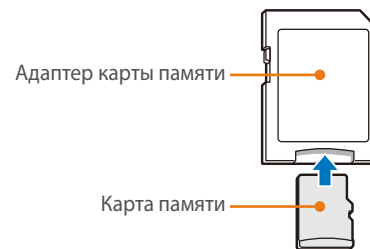









Чтобы использовать карты памяти microSD с камерой, компьютером или устройством чтения карт памяти, вставьте карту памяти в адаптер.

Вместимость карты памяти

Вместимость карты памяти зависит от сюжетов и условий съемки. Ниже приведены характеристики для карты памяти SD емкостью 2 Гб.

Формат	Качество						
	Наилучшее	Отличное	Обычный	RAW	RAW + Наилучшее	RAW + Отличное	RAW + Норма
20.0M (5472X3648)	150	180	224	57	41	43	45
10.1M (3888X2592)	271	325	405	-	52	53	55
5.9M (2976X1984)	411	492	613	-	58	60	61
2.0M (1728X1152)	797	952	1180	-	66	67	68
Серийная	464	555	690	-	-	-	-
16.9M (5472X3080)	174	209	261	-	44	46	48
Снимки 7.8M (3712X2088)	335	401	499	-	55	57	58
4.9M (2944X1656)	471	564	701	-	60	61	63
2.1M (1920X1080)	781	933	1158	-	66	66	67
13.3M (3648X3648)	214	257	321	-	48	50	52
7.0M (2640X2640)	363	435	542	-	56	58	59
4.0M (2000X2000)	538	643	800	-	62	63	64
1.1M (1024X1024)	1030	1227	1519	-	68	69	69

Формат		Качество	
		HQ	Обычный
Видео	 1920X1080 (60 кадр/с)	Прибл. 10' 10"	Прибл. 12' 43"
	 1920X1080 (30 кадр/с)	Прибл. 17' 41"	Прибл. 22' 09"
	 1920X1080 (15 кадр/с)	Прибл. 23' 38"	Прибл. 29' 24"
	 1920X810 (24 кадр/с)	Прибл. 21' 35"	Прибл. 27' 02"
	 1280X720 (60 кадр/с)	Прибл. 16' 51"	Прибл. 21' 06"
	 1280X720 (30 кадр/с)	Прибл. 29' 11"	Прибл. 36' 35"
	 640X480 (30 кадр/с)	Прибл. 120' 47"	Прибл. 153' 30"
	 Для передачи (30 кадр/с)	Прибл. 218' 48"	Прибл. 278' 24"

*  Доступно только с некоторыми параметрами автофильтра.

- Данные приведены при отключенном зуме.
- При использовании зума доступное время съемки может отличаться от указанного.
- Для определения максимального времени видеосъемки было последовательно снято несколько видеороликов.
- Максимальная длина видео — 29 минут 59 секунд.
- Максимальная длина видео в формате Для передачи — 30 секунд .

Правила использования карт памяти

- Не подвергайте карты памяти воздействию слишком низких и слишком высоких температур (ниже 0 °C/32 °F и выше 40 °C/104 °F). Это может привести к неполадкам в работе карты памяти.
- Вставляйте карту памяти правильно. Неправильная установка карты памяти может привести к повреждению камеры или самой карты памяти.
- Не используйте карту памяти, которая была отформатирована в другой камере или на компьютере. Переформатируйте карту памяти в своей камере.
- Перед установкой и извлечением карты памяти выключайте камеру.
- Не извлекайте карту памяти и не выключайте камеру, если индикатор мигает, так как это может привести к повреждению данных на карте памяти.
- По истечении срока службы карты памяти сохранять на ней снимки нельзя. Используйте новую карту памяти.
- Карты памяти нельзя перегибать, ронять, подвергать сильным ударам и давлению.
- Нельзя использовать или хранить карты памяти вблизи сильных магнитных полей.
- Нельзя использовать или хранить карты памяти в местах с высокой температурой, высокой влажностью или коррозионно-активными веществами.
- Предохраняйте карту памяти от контакта с жидкостями и любыми посторонними веществами, а также от загрязнения. В случае загрязнения карты памяти протрите ее мягкой тканью, прежде чем вставлять в камеру.
- Следите за тем, чтобы на карту памяти или в разъем для нее не попадали жидкости, грязь и какие-либо посторонние вещества. Это может привести к неисправности карты памяти или камеры.
- Чтобы защитить карту памяти от электростатических разрядов, носите ее в чехле.
- Переносите все важные данные на другой носитель, например жесткий диск, CD-диск или DVD-диск.
- При длительном использовании камеры карта памяти может нагреваться. Это нормальное явление, не свидетельствующее о неисправности.
- Используйте карту памяти, удовлетворяющую основным требованиям.



Изготовитель не несет ответственности за потерю данных.

О батарее

Используйте только аккумуляторные батареи, одобренные компанией Samsung.

Технические характеристики батареи

Элемент	Описание
Модель	BP1410
Тип	Литиево-ионная батарея
Емкость	1 410 мА·ч
Напряжение	7,6 В
Время зарядки* (при полной разрядке аккумуляторной батареи)	Прибл. 200 мин

* Рисунки выше основаны на использовании входящих в комплект поставки USB-кабеля и сетевого адаптера. Зарядка батареи от компьютера может занять больше времени.



Небрежное или ненадлежащее обращение с аккумуляторной батареей может привести к травмам или летальному исходу. В целях безопасности соблюдайте следующие меры предосторожности:

- Ненадлежащее обращение с аккумуляторной батареей может привести к ее возгоранию или взрыву. Если вы заметили, что батарея деформировалась, на ней появились трещины или другие физические повреждения, немедленно откажитесь от ее использования и обратитесь к производителю.
- Используйте только подлинные, рекомендованные производителем зарядные устройства, а при зарядке батареи соблюдайте все инструкции, изложенные в настоящем руководстве.
- Не оставляйте аккумуляторную батарею вблизи нагревательных приборов и в высокотемпературной среде (например, в запертом автомобиле в жаркую погоду).
- Не помещайте батарею в микроволновую печь.
- Не храните и не используйте батарею в помещениях с высокой температурой и влажностью, таких как спа-салоны и душевые кабины.

- Не оставляйте устройство на легковоспламеняющихся поверхностях, таких как постельные принадлежности, ковры или электроодеяла.
- Когда устройство включено, не оставляйте его надолго в закрытом пространстве.
- Следите за тем, чтобы контакты аккумуляторной батареи не соприкасались с металлическими объектами: цепочками, монетами, ключами, часами и т. п.
- Используйте только подлинные, рекомендованные производителем запасные литиево-ионные аккумуляторные батареи.
- Не разбирайте аккумуляторную батарею и не прокалывайте ее острыми предметами.
- Следите за тем, чтобы аккумуляторная батарея не оказывалась под высоким давлением.
- Берегите аккумуляторную батарею от сильных ударов, в частности от падения с большой высоты.
- Предохраняйте батарею от воздействия температур свыше 60 °C (140 °F).
- Не допускайте попадания влаги на контакты аккумуляторной батареи.
- Берегите батарею от воздействия интенсивных источников тепла, таких как солнечные лучи, огонь и т. п.

Инструкции по утилизации

- Соблюдайте осторожность при утилизации аккумуляторной батареи.
- Не сжигайте отработанную аккумуляторную батарею.
- В каждой стране и регионе установлены свои нормы утилизации. Утилизируйте аккумуляторную батарею в соответствии с местными и федеральными нормами.

Инструкции по зарядке аккумуляторной батареи

При зарядке аккумуляторной батареи соблюдайте инструкции, приведенные в настоящем руководстве. Ненадлежащая зарядка аккумуляторной батареи может привести к ее возгоранию или взрыву.

Время работы от аккумулятора

Режим съемки	Среднее время съемки/число снимков
Снимки	Прибл. 180 мин./Прибл. 360 снимков
Видео	Прибл. 145 мин. (запись видео с разрешением 1920X1080 при 60 кадр/с.)

- Приведенные выше значения получены при использовании стандартов испытаний СІРА. Результаты, полученные вами во время съемки, могут отличаться от приведенных в зависимости от условий съемки.
- Доступное время съемки может отличаться от указанного в зависимости от окружающей обстановки, периодичности съемки и характера использования камеры.
- Для определения максимального времени видеосъемки было последовательно снято несколько видеороликов.

Сообщение «Батарея разряжена»

Когда аккумуляторная батарея полностью разряжена, значок батареи станет красным и появится сообщение «**Батарея разряжена**».

Памятка по использованию аккумулятора

- Не подвергайте аккумуляторные батареи воздействию слишком низких и слишком высоких температур (ниже 0 °C/32 °F и выше 40 °C/104 °F). Перегрев или переохлаждение могут оказывать негативное влияние на емкость батареи.
- При длительном использовании камеры область вокруг отсека батареи может нагреваться. Это нормальное явление, не влияющее на работоспособность камеры.
- Не тяните за кабель питания, чтобы вынуть вилку из розетки, поскольку это может привести к возникновению пожара или поражению электрическим током.
- При температуре ниже 0 °C/32 °F возможно уменьшение емкости и сокращение времени работы аккумуляторной батареи.
- Емкость аккумулятора может снизиться при низких температурах, но при нормальной температуре она восстановится.
- Если камера не будет использоваться в течение продолжительного времени, необходимо вынуть аккумуляторную батарею. Если этого не сделать, со временем она может протечь или подвергнуться коррозии, вызвав серьезное повреждение камеры. Длительное хранение камеры с установленной аккумуляторной батареей может вызвать разрядку последней. Полностью разряженная батарея может не перезарядиться.
- Если камера долго (3 месяца и более) не используется, регулярно проверяйте и заряжайте батарею. Вследствие длительной разрядки емкость и срок службы батареи могут снизиться, что может привести к ее неработоспособности, возгоранию или взрыву.

Меры предосторожности при использовании батареи

Берегите аккумуляторную батарею, зарядное устройство и карту памяти от повреждений.

Не допускайте соприкосновения батареи с металлическими предметами, так как полюса батареи могут замкнуться, что может привести к временной неработоспособности батареи или ее выходу из строя, а также к возникновению пожара или поражению электрическим током.

Примечания относительно зарядки аккумуляторной батареи

- Если индикатор состояния не горит, убедитесь, что аккумуляторная батарея установлена правильно.
- Если во время зарядки камера включена, аккумуляторная батарея может зарядиться не полностью. Выключайте камеру перед зарядкой аккумуляторной батареи.
- Не пользуйтесь камерой во время зарядки аккумуляторной батареи. Это может привести к возникновению пожара или поражению электрическим током.
- Не тяните за кабель питания, чтобы вынуть вилку из розетки, поскольку это может привести к возникновению пожара или поражению электрическим током.
- Дайте батарее зарядиться не менее 10 минут, прежде чем включать камеру.
- Если аккумуляторная батарея разряжена и вы подключили камеру к внешнему источнику питания, использование некоторых энергоемких функций может привести к самопроизвольному выключению камеры. Чтобы продолжить использование камеры, зарядите аккумуляторную батарею.
- Если батарея полностью заряжена и был повторно подключен кабель питания, индикатор состояния будет светиться примерно 30 минут.
- При использовании вспышки или съемке видео аккумуляторная батарея разряжается быстрее. Заряжать батарею следует, пока не погаснет красный индикатор состояния.
- Если индикатор состояния мигает красным светом, переподключите кабель или извлеките и снова вставьте аккумуляторную батарею.
- При зарядке батареи, если кабель перегрет или температура окружающей среды слишком высока, индикатор состояния может мигать красным светом. Как только батарея остынет, зарядка продолжится.
- Чрезмерно длительная зарядка может сократить срок службы аккумуляторной батареи. По завершении зарядки сразу отключайте кабель питания от камеры.
- Запрещается сгибать шнур питания или ставить на него тяжелые предметы. Это может привести к его повреждению.

Памятка по зарядке с помощью подключения к компьютеру

- Используйте только прилагаемый USB-кабель.
- Аккумуляторная батарея может не заряжаться в следующих случаях:
 - при использовании USB-концентратора
 - при подключении к компьютеру других устройств USB
 - при подключении кабеля к разъему USB на лицевой панели компьютера
 - если порт USB не поддерживает стандарт по выходной мощности (5 В, 500 мА)

Обращайтесь с батареей и зарядным устройством осторожно, соблюдайте правила их утилизации

- Никогда не сжигайте использованные батареи. При утилизации использованных батарей соблюдайте требования местного законодательства.
- Нельзя помещать камеру или аккумуляторную батарею на поверхность или внутрь нагревательных приборов, таких как микроволновые печи, кухонные плиты и радиаторы. При сильном нагревании батарея может взорваться.



Обновление прошивки

Подключение к компьютеру и обновление прошивки камеры или объектива.



- Обновление прошивки можно выполнять только при полностью заряженной батарее. Перед обновлением прошивки полностью зарядите аккумулятор.
- При обновлении прошивки значения пользовательских настроек сбрасываются. (Дата и время, а также значения параметров языка и видеовыхода не сбрасываются.)
- Не выключайте камеру, пока выполняется обновление.

- 1 Выключите камеру.
- 2 Подключите камеру к компьютеру с помощью USB-кабеля.

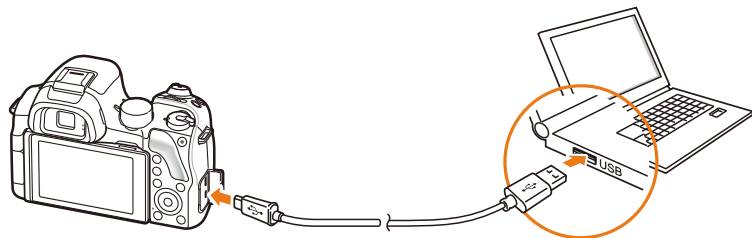

- К камере необходимо подключать маленький разъем USB-кабеля. Обратное подключение кабеля может привести к повреждению файлов. Изготовитель не несет ответственности за потерю данных.
- Если подключить USB-кабель к порту HDMI, камера может начать работать неправильно.

- 3 Включите камеру.
- 4 На компьютере выберите пункт **i-Launcher** → **Firmware Upgrade**.
- 5 Следуя указаниям на экране, загрузите последнюю версию прошивки камеры.
 - Прошивку камеры или объектива можно загрузить.
- 6 Выключайте камеру после завершения загрузки.
- 7 Отсоедините USB-кабель.
- 8 Включите камеру.
- 9 Нажмите кнопку **[MENU]** →  → **Информация об устройстве** → **Обновление прошивки** → **Прошивка для камеры** или **Прошивка для объектива**.
- 10 Для обновления прошивки выберите **Да** во всплывающем окне на камере.

Перед обращением в сервисный центр

Если в работе камеры обнаружались неполадки, перед обращением в сервисный центр попробуйте устранить их самостоятельно, используя рекомендации, приведенные ниже.



При сдаче камеры в сервисный центр приложите к ней прочие аксессуары, которые также могут быть неисправны, например карту памяти и аккумуляторную батарею.

Неполадка	Предлагаемые действия
Не удается включить камеру	<ul style="list-style-type: none"> Проверьте, установлена ли аккумуляторная батарея. Убедитесь, что аккумуляторная батарея установлена правильно. Зарядите аккумуляторную батарею.
Камера самопроизвольно отключается	<ul style="list-style-type: none"> Зарядите аккумуляторную батарею. Камера может находиться в режиме энергосбережения, или дисплей автоматически выключился (стр. 170). Камера самопроизвольно отключается при чрезмерно высокой температуре, чтобы предотвратить повреждение карты памяти. Попробуйте включить камеру еще раз.
Аккумуляторная батарея разряжается слишком быстро	<ul style="list-style-type: none"> Батарея может разряжаться быстрее при низких температурах (ниже 0 °C/32 °F). Чтобы батарея оставалась теплой, можно носить ее в кармане. При использовании вспышки или съемке видео аккумуляторная батарея разряжается быстрее. При необходимости зарядите батарею. Аккумуляторные батареи относятся к расходным материалам, периодически их необходимо заменять. Если время работы камеры без подзарядки сокращается, следует приобрести новую батарею.

Неполадка	Предлагаемые действия
Не удается сделать снимок	<ul style="list-style-type: none"> На карте памяти нет свободного места. Удалите ненужные файлы или вставьте другую карту памяти. Отформатируйте карту памяти. Карта памяти неисправна. Приобретите новую карту памяти. Карта памяти защищена. Снимите защиту карты (стр. 187). Убедитесь, что камера включена. Зарядите аккумуляторную батарею. Убедитесь, что аккумуляторная батарея установлена правильно.
Камера не реагирует на нажатия	Извлеките аккумуляторную батарею и вставьте ее снова.
Камера нагревается	Во время использования камера может нагреваться. Это нормальное явление, которое никак не сказывается на сроке службы и производительности камеры.
Вспышка срабатывает самопроизвольно	Вспышка может срабатывать из-за статического электричества. Это не означает, что камера неисправна.
Вспышка не срабатывает	<ul style="list-style-type: none"> Возможно, для вспышки выбрано значение Выключить (стр. 101). В некоторых режимах съемки использование вспышки не предусмотрено.
Дата и время отображаются неправильно	Установите значения даты и времени в меню  (стр. 170).
Дисплей или кнопки не работают	Извлеките аккумуляторную батарею и вставьте ее снова.

Неполадка	Предлагаемые действия
Ошибка карты памяти	<ul style="list-style-type: none"> • Выключите и снова включите камеру. • Извлеките карту памяти и снова вставьте ее. • Отформатируйте карту памяти. <p>Дополнительные сведения см. в разделе «Правила использования карт памяти» (стр. 190).</p>
Компьютер не распознает карту памяти SDXC или UHS-1	<p>На картах памяти SDXC используется файловая система exFAT. Чтобы воспользоваться картой памяти SDXC или UHS-1, отформатированной в системе exFAT на компьютере с ОС Windows XP, загрузите драйвер файловой системы exFAT с веб-сайта Microsoft и обновите его.</p>
Снимки и видео, хранящиеся на карте памяти SDXC или UHS-1, не показываются на экране телевизора или на компьютере	<p>На картах памяти SDXC используется файловая система exFAT. Чтобы воспользоваться картой памяти SDXC или UHS-1, отформатированной в системе exFAT, перед подключением камеры к устройству убедитесь, что оно поддерживает систему exFAT.</p>
Не удается просмотреть файлы	<p>Если изменить имя файла вручную, могут возникнуть проблемы с его просмотром на камере (имя файла должно соответствовать стандарту DCF). В этом случае файлы необходимо просматривать на компьютере.</p>
Снимки получаются размытыми	<ul style="list-style-type: none"> • Убедитесь, что используемый режим фокусировки подходит для выбранного типа съемки. • Чтобы предотвратить дрожание камеры, используйте штатив. • Убедитесь, что объектив камеры не загрязнен. При необходимости почистите объектив (стр. 184).

Неполадка	Предлагаемые действия
Цвета на снимке неестественные	<p>Цвета могут выглядеть неестественно, если неправильно настроен баланс белого. Выберите настройки баланса белого, соответствующие условиям освещения (стр. 81).</p>
Снимок слишком светлый или слишком темный.	<p>Снимок переэкспонирован или недоэкспонирован.</p> <ul style="list-style-type: none"> • Скорректируйте значение диафрагмы или выдержки. • Скорректируйте значение светочувствительности ISO (стр. 79). • Выключите или включите вспышку (стр. 101). • Скорректируйте экспозицию (стр. 111).
Снимки искажены	<p>При использовании камеры с широкоугольным объективом, обеспечивающим большой угол обзора, на снимках возникают незначительные искажения. Это нормальное явление, не влияющее на работоспособность камеры.</p>
На подключенном к камере внешнем устройстве не появляется экран просмотра	<ul style="list-style-type: none"> • Проверьте правильность подключения камеры к внешнему монитору с использованием HDMI-кабеля. • Проверьте правильность установки карты памяти.
Камера не распознается компьютером	<ul style="list-style-type: none"> • Убедитесь, что USB-кабель подключен правильно. • Убедитесь, что камера включена. • Убедитесь, что используется поддерживаемая операционная система.
При попытке передать файл соединение между камерой и компьютером разрывается	<p>Передача файлов может прерваться из-за статического электричества. Отключите USB-кабель и снова подключите его.</p>

Неполадка	Предлагаемые действия
Программа i-Launcher работает некорректно	<ul style="list-style-type: none"> • Закройте программу i-Launcher и запустите ее заново. • На некоторых компьютерах программа может не запускаться автоматически, и это зависит от особенностей компьютера и операционной системы. В этом случае щелкните пуск → Все программы → Samsung → i-Launcher → Samsung i-Launcher на компьютере Windows. (В Windows 8 откройте начальный экран и выберите пункт Все приложения → Samsung i-Launcher.) Либо щелкните Приложения → Samsung → i-Launcher на компьютере Mac.
Не работает автофокус	<ul style="list-style-type: none"> • Объект съемки находится вне фокуса. Если объект съемки находится за пределами области автоматической фокусировки, для создания снимка скомпонуйте кадр так, чтобы объект находился в этой области, и слегка нажмите кнопку затвора. • Объект съемки находится слишком близко. Отойдите от объекта съемки и выполните снимок. • Включен режим ручной фокусировки (MF). Переключитесь на режим автоматической фокусировки (AF).

Неполадка	Предлагаемые действия
Не работает функция AEL	Функция AEL недоступна в режимах AUTO , M , i и S . Для ее использования необходимо выбрать другой режим.
Объектив не работает	<ul style="list-style-type: none"> • Проверьте правильность установки объектива. • Отсоедините объектив от камеры и снова установите.
Не работает внешняя вспышка	Убедитесь, что внешнее устройство подключено надлежащим образом и включено.
После включения камеры появляется экран установки даты и времени	<ul style="list-style-type: none"> • Установите дату и время заново. • Этот экран появляется при полной разрядке внутреннего источника питания камеры. Вставьте полностью заряженный аккумулятор и оставьте камеру выключенной не менее чем на 72 часа, чтобы внутренний источник питания полностью зарядился.

Технические характеристики камеры

Сенсор	
Тип	CMOS
Размер	23,5X15,7 мм
Количество эффективных пикселей	Прибл. 20,3 Мпикс
Общее количество пикселей	Прибл. 21,6 Мпикс
Цветовой фильтр	Первичный цветовой фильтр RGB
Байонет	
Тип	Байонет Samsung NX
Доступные объективы	Объективы Samsung
Стабилизация изображения	
Тип	Сдвиг (зависит от объектива)
Режим	Выключить/Режим 1/Режим 2
Исправление искажений	
Выкл./вкл. (зависит от объектива)	
i-Function	
① Depth, ① Zoom (X1.2, 1.4, 1.7, 2.0), ① Contrast	
Удаление пыли	
Тип	Ультразвуковой привод

Дисплей	
Тип	Сенсорная панель Super AMOLED (с поддержкой емкостного сенсорного управления)
Размер	3,0" (Прибл. 76,7 мм)
Разрешение	FVGA (720X480) 1 037 тыс. точек (S-Stripe)
Поле обзора	Прибл. 100 %
Ракурс	Поворот (по горизонтали 180°, по вертикали 270°)
Пользовательские настройки	Линия сетки, Значки, Гистограмма, Шкала дистанции, Уровнемер, Руков. по засветке
Видоискатель	
Элементов в группе	3 асферических линзы
Фокусное расстояние	Прибл. 18,5 мм
Диоптрийная коррекция	Прибл. -4,0—+1,0 дптр
Поле обзора	Прибл. 100 %
Увеличение	Прибл. 0,96x (APS-C, 50 мм)

Фокусировка	
Тип	Гибридная АФ (фазовое детектирование и контрастный автофокус)
Точка фокусировки	<ul style="list-style-type: none"> • Всего точек АФ: 105 (фазовое детектирование) и 247 (контрастный автофокус) • По выбору: 1 точка (свободный выбор) • Матричный: норма 21 (3X7) точек макросъемка — 35 точек • Обнаружение лиц: макс. 10 лиц
Режим	Покадровый АФ, Непрерывная АФ, Ручная фокусировка, Сенсорный автофокус и Затвор
Подсветка автофокуса	Да
Затвор	
Тип	Фокально-плоскостной, электронный, с вертикальным ходом шторок
Скорость	<ul style="list-style-type: none"> • Авто: 1/8 000–1/4 с. (с поддержкой EFS) • Вручную: 1/8 000–30 с. (шаг 1/3 EV) (с поддержкой EFS) • Bulb (ограничение по времени: 4 мин.) Минимальная выдержка при использовании механического затвора — 1/6 000 с.

Экспозиция	
Система измерения	TTL 221 сегмент (17X13)
	Экспомер: Матричный, Центровзвешенный, Точечный
	Диапазон экспомера: EV -3–18 (ISO100 · 30 mm, F2)
Коррекция	±3 EV (Шаг 1/3 EV)
Блокировка экспозиции	Кнопка AEL
Светочувствительность в эквиваленте ISO	<ul style="list-style-type: none"> • 1 ступень: Авто, ISO 100, ISO 200, ISO 400, ISO 800, ISO 1600, ISO 3200, ISO 6400, ISO 12800, ISO 25600 • 1/3 ступени: Авто, ISO 100, ISO 125, ISO 160, ISO 200, ISO 250, ISO 320, ISO 400, ISO 500, ISO 640, ISO 800, ISO 1000, ISO 1250, ISO 1600, ISO 2000, ISO 2500, ISO 3200, ISO 4000, ISO 5000, ISO 6400, ISO 8000, ISO 10000, ISO 12800, ISO 16000, ISO 20000, ISO 25600 * Автоматическую настройку ISO можно выбрать вплоть до значения ISO 3200.

Типы съемки	
Режим	Покадровая, Непрерывная, Серийная (только на разрешении 5М), Таймер, Эксповилка (Автоматическое определение экспозиции, Баланс белого, Мастер снимков, Глубина резкости)
Непрерывная съемка	<ul style="list-style-type: none"> • JPEG: высокая (9 кадр/с), обычная (4 кадр/с) • Серийная: 10, 15 или 30 кадр/с • RAW: высокая (9 кадр/с), обычная (4 кадр/с)
Съемка с брекетингом	Автоматический брекетинг экспозиции (± 3 EV), Брекетинг баланса белого, Брекетинг МС, Брекетинг глубины резкости
Таймер	2–30 с. (интервал 1 с.)
Проводной пульт управления затвором	Через порт микро-USB
Вспышка	
Тип	Всплывающая вспышка А-TTL
Режим	Умная вспышка, Авто, Автоматическое удаление красных глаз, Заполняющая вспышка, Вспышка с удалением эффекта «красных глаз», Синхронизация по 1-й шторке, Синхронизация по 2-й шторке, Выключить, Автоматическая синхронизация вспышки (доступна только с совместимыми внешними вспышками)
Ведущее число	11 (в соответствии с ISO 100)
Угол обзора	28 мм (эквивалент для 35-миллиметровой фотопленки)

Скорость синхронизации	Менее 1/200 с.
Экспозиция при использовании вспышки	-2–+2 EV (Шаг 0,5 EV)
Внешняя вспышка	Внешние вспышки Samsung (приобретаются дополнительно)
Разъем для синхронизации	Горячий башмак
Баланс белого	
Режим	Автоматический баланс белого, Дневной свет, Облачно, Люминесцентный тёплый, Люминесцентный нейтральный, Люминесцентный холодный, Лампы накаливания, Вспышка, Пользовательские установки, Цветовая температура (Ручной)
Микронастройка	Желтый/синий/зеленый/пурпурный, 7 ступеней соответственно
Динамический диапазон	
Выключить/Автонастройка яркости+/HDR	
Мастер снимков	
Режим	Стандарт, Яркий, Портрет, Пейзаж, Лес, Ретро, Холодный, Спокойный, Классика, Пользовательский 1, Пользовательский 2, Пользовательский 3
Параметр	Цвет, Насыщенность, Резкость, Контрастность

Съемка	
Режим	Интеллектуальный режим, Программный, Приоритет диафрагмы, Приоритет выдержки, Ручной, Пользовательский 1, Пользовательский 2, Приоритет объектива, Smart
Режим Smart	Ретушь лица, Лучшее лицо, Пейзаж, Макросъемка, Стоп-кадр, Насыщенные тона, Панорама, Водопад, Силуэт, Закат, Ночь, Фейерверк, Дорожки света, Креативный снимок, Мультиэкспоз., Съемка прыжков
Автофильтр	Виньетка, Миниатюра, Цветной карандаш, Акварель, Рисунок с размытием, Эскиз маслом, Эскиз тушью, Акриловая краска, Негатив, Красный, Зеленый, Синий, Желтый
Размер	<ul style="list-style-type: none"> • JPEG (3:2): 20.0M (5472X3648), 10.1M (3888X2592), 5.9M (2976X1984), 5.0M (2736X1824) (только в режиме серийной съемки), 2.0M (1728X1152) • JPEG (16:9): 16.9M (5472X3080), 7.8M (3712X2088), 4.9M (2944X1656), 2.1M (1920X1080) • JPEG (1:1): 13.3M (3648X3648), 7.0M (2640X2640), 4.0M (2000X2000), 1.1M (1024X1024) • RAW: 20.0M (5472X3648) <p>* 3D-объектив в режиме 3D работает только при разрешении JPEG (16:9) 4.1M (2688X1512) или 2.1M (1920X1080).</p>
Качество	Наилучшее, Отличное, Обычный

Стандарт RAW	SRW (ver.2.0.0)
Цветовое пространство	sRGB, Adobe RGB
Видео	
Тип	MP4 (H.264)
Формат	Видео: H.264, звук: AAC
Режим видео с АЭ	Программный, Приоритет диафрагмы, Приоритет выдержки, Ручной
Видеоклип	Включение и выключение звука (длительность записи: макс. 29' 59")
Автофильтр	Виньетка, Миниатюра, Цветной карандаш, Акварель, Рисунок с размытием, Эскиз маслом, Эскиз тушью, Акриловая краска, Негатив, Красный, Зеленый, Синий, Желтый
Размер	1920X1080, 1920X810, 1280X720, 640X480, 320X240 (Для передачи)
Частота кадров	60 кадр/с, 30 кадр/с, 24 кадр/с (доступно только на разрешении 1920X810); (3D: доступно только 30 кадр/с)
Мульти-движение	x0.25 (только на разрешении 640X480, 320X240), x0.5 (только на разрешении 1280X720, 640X480, 320X240), x5, x10, x20
Качество	HQ, Обычный
Звук	Сtereo (с регулировкой уровня ввода и дисплеем уровня звука)
Редактирование	Сохранение снимка, Обрезка

Просмотр	
Тип	Одиночный кадр, Миниатюры (15/24), Слайд-шоу, Видео
Редактирование	Автофильтр, Устранение красных глаз, Контровой свет, Изменить размер, Повернуть, Ретушь лица, Яркость дисплея, Контрастность
Автофильтр	Виньетка, Миниатюра, Цветной карандаш, Акварель, Рисунок с размытием, Картина маслом, Картина тушью, Акриловая краска, Негатив, Красный, Зеленый, Синий, Желтый
Хранение данных	
Носители	Внешняя память (приобретается дополнительно)*: карты памяти SD (2 ГБ гарантировано), SDHC (до 32 ГБ гарантировано), SDXC (до 64 ГБ гарантировано), UHS-1 * Рекомендуются карты памяти класса 6 и выше
Форматы файлов	RAW (SRW (ver.2.0.0)), JPEG (EXIF 2.3), MPO (3D), DCF
Беспроводная сеть	
Тип	Поддержка IEEE 802.11b/g/n Dual Band
Функция	MobileLink, Remote Viewfinder, Baby Monitor, Автокопирование, E-mail, Соцсети и облако, Samsung Link, AutoShare, Group Share, Photo Beam, HomeSync
NFC	
Да	

Интерфейс	
Цифровой выход	USB 2.0 (разъем микро-USB)
Видеовыход	<ul style="list-style-type: none"> • NTSC, PAL (по выбору) • HDMI
Аудиоинтерфейс	Стереовход для микрофона 3,5 мм
Внешний спуск	Да
Внешний микрофон	Да
Входной разъем постоянного тока	DC 5,0 V, 1 A (микро-USB)
Источник питания	
Тип	Аккумуляторная батарея: BP1410 (1 410 мА·ч, 7,6 В) * В некоторых регионах источник питания может иметь другие характеристики.
Размеры (Ш x В x Г)	
127 x 95,5 x 41,7 мм (без учета выступающих частей)	
Масса	
375 г (без аккумуляторной батареи и карты памяти)	
Рабочая температура	
0–40 °C	
Рабочая влажность	
5–85 %	
Программное обеспечение	
i-Launcher, Adobe Photoshop Lightroom 5	

* Технические характеристики могут быть изменены без предварительного уведомления в целях улучшения камеры.

* Прочие торговые марки и названия продуктов являются собственностью соответствующих владельцев.

ТД (точка доступа)

Точка доступа — это устройство, с помощью которого можно подключать беспроводные устройства к проводной сети.

Одноранговая сеть

Одноранговая сеть — это временное подключение к Интернету для обмена файлами между компьютером и устройствами.

Adobe RGB

Adobe RGB используется для коммерческой печати и обладает более широким цветовым диапазоном, чем sRGB. Благодаря этому данное пространство упрощает редактирование снимков на компьютере.

АЕВ (автоматическая экспозиционная вилка)

Эта функция позволяет автоматически делать несколько снимков с различной экспозицией, чтобы впоследствии можно было выбрать правильно экспонированное изображение.

АЕЛ/АФЛ (автоматическая блокировка экспозиции/фокусировки)

Эти функции позволяют зафиксировать экспозицию или фокусировку, которую вы хотите использовать, либо вычислить экспозицию.

АФ (Автофокус)

Система автоматической фокусировки объектива на объекте съемки. Автоматическая фокусировка выполняется на основе контрастности.

AMOLED (активная матрица органических светодиодов) / LCD (жидкокристаллический дисплей)

AMOLED — это устройство отображения, которое имеет компактные размеры и высокую яркость изображения без дополнительной подсветки. LCD — это устройство отображения, часто применяемое в бытовой электронике. Для воспроизведения цветов на дисплеях такого типа служат отдельные средства задней подсветки, например флуоресцентные лампы (CCFL) или светодиоды (LED).

Диафрагма

Диафрагма определяет количество света, попадающее на матрицу камеры.

Дрожание камеры (размытость изображения)

Если камера движется при открытом затворе, изображение может получиться размытым. Обычно это происходит при большой выдержке. Чтобы предотвратить этот эффект, можно увеличить светочувствительность, использовать вспышку или уменьшить выдержку. Кроме того, для стабилизации камеры можно использовать штатив или функцию OIS.

Облачная вычислительная среда

Облачная вычислительная среда позволяет размещать данные на удаленных серверах и получать к ним доступ с помощью устройства, подключенного к сети.

Цветовое пространство

Диапазон цветов, распознаваемый камерой.

Цветовая температура

Цветовая температура — это характеристика спектрального состава конкретного типа источника света, выражаемая в градусах Кельвина (К). По мере увеличения температуры цвет источника освещения приобретает более ярко выраженный оттенок синего. По мере уменьшения температуры цвет источника освещения приобретает более ярко выраженный оттенок красного. При температуре 5 500 К цвет источника освещения напоминает цвет полуденного солнца.

Композиция

В фотографии термин «композиция» означает размещение объектов на снимке. Чтобы правильно выстроить композицию, в большинстве случаев достаточно следовать правилу третей.

DCF (стандарт для файловой системы цифровых камер)

Стандарт, в котором описаны такие характеристики, как формат файлов и файловая система для цифровых камер, разработанные ассоциацией JEITA.

Глубина резкости

Расстояние между ближней и дальней границами пространства, при нахождении в пределах которого объекты находятся в фокусе и будут достаточно резкими на снимке. Глубина резкости зависит от диафрагмы объектива, фокусного расстояния и расстояния от камеры до объекта съемки. Например, уменьшение значения диафрагмы приводит к увеличению глубины резкости и размытости фона композиции.

EV (экспозиционное число)

Все комбинации значений выдержки и диафрагмы объектива, обеспечивающие одинаковую экспозицию.

Коррекция EV

Эта функция позволяет быстро корректировать определенное камерой экспозиционное число, чтобы улучшить экспозицию снимков, при этом коррекция выполняется с определенным шагом.

EXIF (стандарт Exchangeable Image File Format)

Стандарт, описывающий формат файлов изображений для цифровых камер и разработанный ассоциацией JEIDA.

Экспозиция

Количество света, попадающее на матрицу камеры. Экспозиция задается сочетанием значений выдержки, диафрагмы и светочувствительности ISO.

Вспышка

Вспышка света, помогающая обеспечить достаточную экспозицию при слабом освещении.

Фокусное расстояние

Расстояние от центра объектива до фокальной точки (мм). При большем фокусном расстоянии угол обзора сужается, а объект оптически увеличивается. При меньшем фокусном расстоянии угол обзора увеличивается.

Гистограмма

Графическое представление яркости изображения. На горизонтальной оси указывается яркость, а на вертикальной — количество пикселей. Если столбцы слева (темные области) или справа (светлые области) на гистограмме слишком высоки, фотоснимок экспонирован неправильно.

H.264/MPEG-4

Видеоформат с высокой степенью сжатия, утвержденный международными организациями по стандартизации ISO-IEC и ITU-T. Этот формат разработан ассоциацией JVT и позволяет получать видеозапись хорошего качества при небольшом размере файла.

Сенсор

Физический компонент цифровой камеры со светочувствительным элементом для каждого пиксела изображения. Каждый светочувствительный элемент сохраняет значение интенсивности света, попадающего на него при экспозиции. Распространены матрицы типа ПЗС (прибор с зарядовой связью) и CMOS (комплементарный металлооксидный полупроводник).

IP-адрес

IP-адрес — это уникальный номер, который присваивается каждому устройству, подключаемому к Интернету.

Светочувствительность ISO

Чувствительность камеры к свету, рассчитываемая на основе светочувствительности пленки, которая использовалась в пленочных фотокамерах. Чем выше значение светочувствительности ISO, тем меньше используемая камерой выдержка, а также размытость снимка, возникающая из-за дрожания камеры и слабого освещения. Однако на изображениях, полученных при высоком значении светочувствительности, более вероятно наличие шумов.

Формат JPEG

Метод сжатия цифровых изображений с частичной потерей информации. Формат JPEG позволяет сжимать изображения, уменьшая размер файлов и не снижая их разрешение.

Экспозамер

Экспозамером называется метод измерения камерой количества света для определения экспозиции.

MF (ручная фокусировка)

Система ручной фокусировки объектива на объекте съемки. Вы можете использовать фокусирующее кольцо для фокусировки на объекте.

Формат MJPEG (Motion JPEG)

Видеоформат со сжатием, аналогичным сжатию изображений в формате JPEG.

MPO (мультикнижечный объект)

Формат файлов изображения, содержащий несколько изображений в одном файле. Файлы MPO поддерживают формат 3D, их можно просматривать на совместимом с форматом MPO оборудовании, например 3D-телевизоре или 3D-мониторе.

Шум

Неправильно обработанные пиксели цифрового изображения, которые могут выглядеть как находящиеся не на своем месте или как странные яркие точки. Шум обычно возникает при фотосъемке с высокой светочувствительностью или при автоматической настройке светочувствительности и слабом освещении.

NFC (стандарт ближней радиосвязи)

NFC — это набор стандартов для радиокommunikационной связи на близких расстояниях. С помощью технологии NFC можно запускать различные функции или обмениваться данными с другими устройствами.

NTSC (Национальный комитет по телевизионным системам)

Стандарт цветного видеокodирования, распространенный в Японии, США, Южной Америке, Южной Корее, Тайване и на Филиппинах.

Оптический зум

Зум, позволяющий получать увеличенные изображения с помощью объектива, без ущерба для качества.

PAL (поэтапно переменная линия)

Стандарт цветного видеокodирования, распространенный в большинстве стран Африки, Азии, Европы и Ближнего Востока.

Качество

Степень сжатия цифровых изображений. Как правило, чем качественнее изображение, тем меньше степень сжатия и, соответственно, тем больше размер файла.

RAW (необработанные данные ПЗС)

Исходные необработанные данные, собранные прямо с матрицы камеры. Перед сжатием изображения в стандартном формате можно настроить баланс белого, контрастность, насыщенность, резкость и прочие параметры изображения с помощью соответствующего ПО.

Разрешение

Количество пикселей, содержащихся в цифровом изображении. В изображениях с высоким разрешением содержится больше пикселей и обычно больше деталей, чем в изображениях с низким разрешением.

Выдержка

Выдержка — время, необходимое для открытия и закрытия затвора — выдержка существенно влияет на яркость снимка, поскольку регулирует количество света, проходящего через диафрагму к сенсору. При короткой выдержке проникает меньше света, и снимок становится темнее, при этом лучше запечатлеваются объекты в движении.

sRGB (стандарт RGB)

Международный стандарт цветового пространства, разработанный комиссией IEC (International Electrotechnical Commission — Международная электротехническая комиссия). Стандарт рассчитывается исходя из цветового пространства мониторов для ПК и используется в качестве стандартного пространства для формата EXIF.

Виньетка

При использовании этого эффекта края снимка становятся менее яркими и насыщенными, чем центральная область. Эффект виньетки позволяет выделить объекты, расположенные в центре изображения.

Баланс белого (цветовой баланс)

Эта функция позволяет регулировать интенсивность цветов (как правило, основных: красного, зеленого и синего) на изображении. Правильный выбор баланса белого позволяет делать цветопередачу более естественной.

Wi-Fi

С помощью технологии Wi-Fi электронные устройства могут обмениваться данными по беспроводной сети.

WPS (Защищенная настройка Wi-Fi)

Технология WPS позволяет защитить домашнюю беспроводную сеть.

Дополнительные аксессуары

Дополнительно можно приобрести следующие аксессуары:

Объектив, внешнюю вспышку, проводной пульт управления затвором (микро-USB), внешний микрофон, Аккумуляторная батарея, зарядное устройство для аккумуляторной батареи, сумку для переноски камеры, чехол для камеры, Карта памяти, фильтр, USB-кабель, HDMI-кабель, ремешок



- Сведения о типе, внешнем виде и доступности аксессуаров можно найти на веб-сайте Samsung.
- Перед приобретением аксессуаров убедитесь, что они совместимы с моделью вашей камеры. GPS-модуль GPS10 и микрофон EM10 несовместимы с данной камерой.
- Применяйте только аксессуары, рекомендованные компанией Samsung. Компания Samsung не несет ответственности за повреждения, полученные в результате применения аксессуаров других производителей.



А

Автокопирование 149

Автофильтр

Режим просмотра 133

Режим съемки 110

Автофокус 84

Аккумуляторная батарея

Внимание 191

Зарядка 35

Установка 34

Б

Баланс белого 81

Беспроводная сеть (WLAN) 135

Брекетинг 98

В

Видео

Запись 72

Параметры 114

Просмотр 126

Съемка 128

Видеовыход 170

Вспышка

Ведущее число 26

Параметры вспышки 101

Съемка в отраженном свете 27

Яркость 103

Выдержка 18, 20

Г

Глубина резкости (ГРИП) 17, 22

Д

Дата и время 170

Диафрагма 16, 20

Диафрагменное число 16

Дополнительные аксессуары

Внешний вид вспышки 53

Установка вспышки 54

З

Зарядка 35

Затемнение 116

Значки

Режим просмотра 47

Режим съемки 45

К

Камера

Отсоединение (Windows) 177

Подключение как съемного диска 176

Подключение к компьютеру 176

Устройство камеры 30

Карта памяти

Внимание 187

Установка 34

Комплект поставки 29

М

Максимальная фокусировка 93

Мастер снимков 83

Миниатюры 119

Н

Настройка изображения

Красные глаза 132

Настройка снимков 131

Ретушь лиц 132

Настройки 169

О

Обслуживание 184

Объективы

Блокировка 50

Внешний вид 49

Маркировка 52

Разблокировка 51

Оптическая стабилизация изображения (OIS) 94

П

Панель Smart 40

Перенос файлов

Mac 177

Windows 176

Поворот 130

Поза 13

Помощь РФ 92

Правило третей 24

Р

Разрешение

Режим просмотра 130

Режим съемки (видео) 114

Режим съемки (снимки) 77

Режим 3D 73

Режим «Лучшее лицо» 68

Режим отображения 48

Режим «Панорама» 69

Режимы съемки

Smart 66

Запись 72

Интеллектуальный режим 55

Пользовательский 63

Приоритет выдержки 60

Приоритет диафрагмы 59

Программный 57

Ручной 61

Режим энергосбережения 170

Ретушь лиц 132

С

Светочувствительность ISO 79

Сенсорный автофокус 90

Сенсорный экран 38

Сервисный центр 196

Слайд-шоу 124

Следящий автофокус 90

Снимки

Параметры съемки 77

Просмотр на камере 119

Просмотр на экране

3D-телевизора 175

Просмотр на экране HD-телевизора 174

Редактирование 129

Увеличение 124

Съемка в одно касание 91

Съемка прыжков 71

Т

Таймер 97

ТВ 174

Технические характеристики
камеры 199

Тип съемки 95

У

Увеличение 124

Ф

Файлы

Защита 122

Тип видео 114

Тип снимка 78

Удаление 123

Фокусное расстояние 21

Ц

Цветовое пространство 163

Э

Экспомер 106

Экспозиционное число
(EV) 16, 111

Эффект «красных глаз»

Режим просмотра 132

Режим съемки 102

Я

Яркость дисплея 169

A

Adobe Photoshop Lightroom 181

B

Baby Monitor 147

D

DIRECT LINK 33

I

i-Launcher 180

M

MobileLink 143

N

NFC (Tag & Go) 140

R

Remote Viewfinder 145

S

Samsung Link 157



Правильная утилизация изделия
(Использованное электрическое и электронное оборудование)

(Действительно для стран, использующих систему
раздельного сбора отходов)

Наличие данного значка показывает, что изделие и его электронные аксессуары (например, зарядное устройство, гарнитура, кабель USB) по окончании их срока службы нельзя утилизировать вместе с другими бытовыми отходами. Во избежание нанесения вреда окружающей среде и здоровью людей при неконтролируемой утилизации, а также для обеспечения возможности переработки для повторного использования, утилизируйте изделие и его электронные аксессуары отдельно от прочих отходов.

Сведения о месте и способе утилизации изделия в соответствии с нормами природоохранного законодательства можно получить у продавца или в соответствующей государственной организации.

Бизнес-пользователи должны обратиться к своему поставщику и ознакомиться с условиями договора купли-продажи. Запрещается утилизировать изделие и его электронные аксессуары вместе с другими производственными отходами.



Правильная утилизация аккумуляторов

(Действительно для стран, использующих систему
раздельного сбора отходов)

Наличие этого символа на аккумуляторе, на его упаковке или в сопроводительной документации указывает на то, что по окончании срока службы изделие не должно выбрасываться с другими бытовыми отходами. Наличие обозначений химических элементов Hg, Cd и Pb означает, что аккумулятор содержит ртуть, кадмий или свинец, количество которых превышает эталонный уровень, определенный в Директиве ЕС 2006/66. Неправильная утилизация аккумуляторов может привести к нанесению вреда здоровью человека или окружающей среде.

Чтобы защитить природные ресурсы и обеспечить повторное использование материалов, пожалуйста не выбрасывайте аккумуляторы с другими отходами, а сдавайте их на переработку в местную бесплатную службу приема аккумуляторов.

ПРЕДУПРЕЖДЕНИЕ

**ЗАМЕНА АККУМУЛЯТОРА БАТАРЕЕЙ ДРУГОГО ТИПА МОЖЕТ
ВЫЗВАТЬ ВЗРЫВ.
УТИЛИЗИРУЙТЕ ИСПОЛЬЗОВАННЫЕ БАТАРЕИ В СООТВЕТСТВИИ
С ИНСТРУКЦИЯМИ.**

Данное оборудование можно использовать без ограничений в
большинстве стран ЕС.
но нельзя использовать вне помещения во Франции.



Сведения о послепродажном обслуживании и ответы на некоторые вопросы можно найти в прилагаемом гарантийном талоне или на веб-сайтах www.samsung.com.

Сертификат: РОСС KR.AB57.B08280
Срок действия: с 07.12.2010 по 06.12.2013
Товар сертифицирован: ООО «АЛЬТТЕСТ»,
117418, Москва, ул. Цюрупы, д. 14

Подлежит использованию
по назначению в
нормальных условиях
Срок службы: 5 лет



AB57

