

# Руководство по эксплуатации стиральной машины

**P1443 (V/S)**  
**P1243 (V/S)**



<b>Меры предосторожности</b> .....	<b>2</b>
<b>Установка стиральной машины</b> .....	<b>3</b>
Распаковка стиральной машины .....	3
Краткое описание стиральной машины.....	3
Выбор места для размещения стиральной машины .....	3
Удаление транспортировочных винтов .....	4
Подсоединение шланга подачи воды .....	4
Установка сливного шланга .....	4
<b>Стирка загруженного белья</b> .....	<b>5</b>
Обзор панели управления.....	5
Первая стирка.....	6
Помещение в стиральную машину моющих средств.....	6
Стирка одежды в ручном режиме .....	6
Выбор параметров .....	7
Советы по стирке .....	7
<b>Обслуживание стиральной машины</b> .....	<b>8</b>
Ремонт замерзшей стиральной машины .....	8
Наружная чистка стиральной машины .....	8
Очистка сливного фильтра.....	8
Прочистка сетчатого фильтра водяного шланга.....	8
<b>Устранение неполадок</b> .....	<b>9</b>
Неполадки и способы их устранения .....	9
Сведения о сообщениях .....	9
<b>Таблица программ</b> .....	<b>10</b>
<b>Приложение</b> .....	<b>11</b>
Таблица по уходу за тканями .....	11
Сведения по электробезопасности .....	11
Защита окружающей среды.....	11
Декларация соответствия .....	11
Характеристики .....	12

---

---

## Меры предосторожности

---

---

Поздравляем с покупкой стиральной машины Samsung. Данное руководство по эксплуатации содержит важную информацию по установке, использованию и уходу за машиной. Найдите время для прочтения данной инструкции для полного использования возможностей машины в течение многих лет.

### До начала эксплуатации

- Упаковочный материал может быть опасен для детей, храните весь упаковочный материал (пластиковые мешки, полистирол и т.д.) в недоступном для детей месте.
- Стиральная машина предназначена только для домашнего использования.
- Подключение воды и электропитания должно проводиться только квалифицированным персоналом, соблюдающим инструкции производителя (см. на стр. 3 раздел «Установка стиральной машины») и местные правила техники безопасности.
- До начала использования стиральной машины необходимо удалить всю упаковку и транспортировочные винты. В противном случае стиральная машина может быть серьезно повреждена. См. На стр 4 раздел «Удаление транспортировочных винтов».
- Перед первой стиркой необходимо пропустить полный цикл стирки без загрузки одежды. См. На стр 6 раздел «Первая стирка»

### Правила техники безопасности

- Перед проведением чистки или обслуживания, отсоедините стиральную машину от электросети или установите кнопку © (Вкл/Выкл) в положение Выкл.
- Убедитесь, что карманы одежды, предназначенной для стирки пусты. Наличие в них твердых, острых предметов, таких как монеты, булавки, гвозди, болты или камни может привести к серьезным повреждениям стиральной машины.
- После использования всегда отсоединяйте стиральную машину от электропитания и водоснабжения.
- Перед открытием дверцы стиральной машины убедитесь в окончании слива воды. При наличии в стиральной машине воды не открывайте дверцу.
- Домашние животные или дети могут забраться в стиральную машину. Перед каждым использованием проверяйте стиральную машину.
- Стекло дверца сильно нагревается во время стирки. Не допускайте детей к стиральной машине во время ее работы.
- Не пытайтесь ремонтировать стиральную машину самостоятельно. Ремонт выполняемый неопытным и неквалифицированным человеком может стать причиной травмы и/или вызвать необходимость более серьезного ремонта.
- Если сетевой шнур данного изделия поврежден, он должен быть заменен производителем или специалистом сервисной службы на аналогичный шнур в целях безопасности.
- Данная стиральная машина подлежит ремонту исключительно в авторизованных сервисных центрах и только с применением оригинальных запасных частей.
- Данная стиральная машина не предназначена для использования детьми или немощными людьми, если только использование не производится с соответствующим контролем ответственного лица для обеспечения безопасного применения стиральной машины. Необходимо предотвращать игры детей младшего возраста со стиральной машиной.
- Подключение стиральной машины к электропитанию необходимо выполнять при помощи прочной вилки.
- Размещение стиральной машины необходимо проводить таким образом, чтобы обеспечить свободный доступ к вилке электропитания.

### ● СОХРАНИТЕ ДАННУЮ ИНСТРУКЦИЮ ПО ЭКСПЛУАТАЦИИ

# Установка стиральной машины

## Распаковка стиральной машины

Распакуйте стиральную машину и исследуйте ее на предмет повреждений при транспортировке. Также убедитесь в поставке всех элементов, изображенных ниже. Если стиральная машина получила повреждения при транспортировке или поставка некомплектна, немедленно обратитесь к дилеру компании Samsung.

## Краткое описание стиральной машины

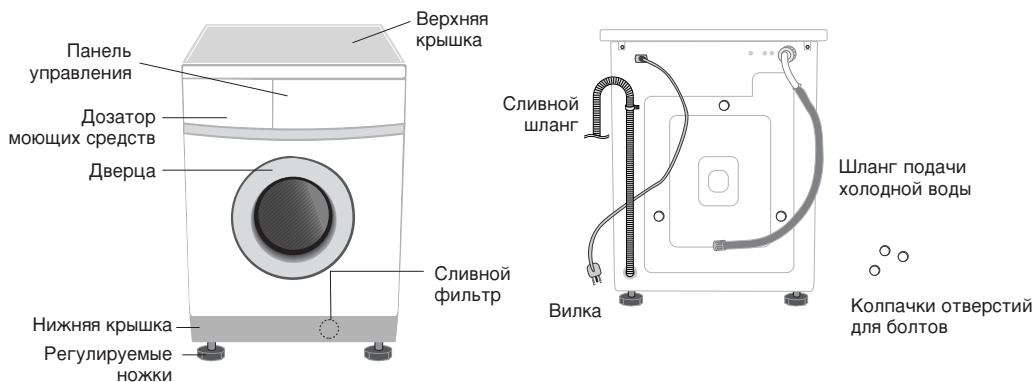

## Выбор места для стиральной машины

Перед установкой стиральной машины выберите для нее место со следующими характеристиками:

- Прочная, ровная поверхность (если поверхность неровная см ниже раздел «Регулировка ножек для выравнивания»)
  - Отсутствие прямых солнечных лучей.
  - Наличие вентиляции
  - Комнатная температура, не опускающаяся ниже 0°C
  - Вдалеке от источников нагрева, например, вдалеке от сгорания газа или угля. Убедитесь, что стиральная машина не установлена на собственный шнур питания.
- Если стиральная машина установлена на ковровое покрытие, необходимо убедиться, что покрытие не закрывает ее вентиляционные отверстия.

## Регулировка ножек для выравнивания

Если пол неровный, отрегулируйте ножки (не подкладывайте деревянные бруски или иные предметы под ножки):

1. Поворачивая рукой винт ножки, установите ее на необходимую высоту.
  2. Затяните зажимную гайку с помощью гаечного ключа.
- **Устанавливайте машину на твердую и ровную поверхность.** При размещении машины на неровной или неустойчивой поверхности появляются шум или вибрация. (Допустим угол отклонения только в 1 градус.)

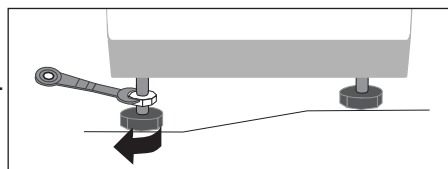

# Установка стиральной машины

## Удаление транспортировочных винтов

Перед использованием стиральной машины, необходимо удалить все транспортировочные винты с задней панели. Для удаления винтов:

1. Перед удалением отвинтите винты гаечным ключом.
2. Возьмитесь за головку винта и вытяните его через широкую часть отверстия. Повторите эти шаги для каждого винта.
3. Закройте отверстия прилагаемыми пластиковыми колпачками.
4. Сохраняете транспортировочные винты для последующего использования.

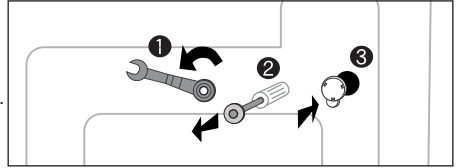

## Подсоединение шланга подачи воды

Шланг подачи воды должен быть подсоединен одним концом к стиральной машине, а другим к водопроводному вентилю. Не растягивайте шланг подачи воды. Если шланг слишком короткий и вы не хотите переставлять водопроводный вентиль, замените шланг более длинным шлангом высокого давления.

**Подсоединение шланга подачи воды:**

1. Возьмите фитинг угловой формы шланга подачи холодной воды и подсоедините его к отверстию входа холодной воды на задней панели стиральной машины. Привинтите его руками.
2. Подсоедините другой конец шланга к вентилю холодной воды и привинтите его руками.

При необходимости можно изменить положение шланга подачи воды со стороны стиральной машины, отвинтив фитинг, повернув шланг и снова завернув фитинг.

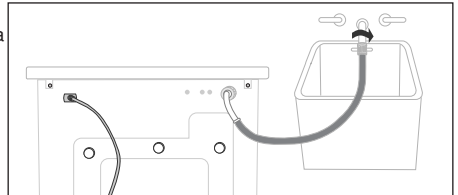

## Подсоединение сливного шланга

Конец сливного шланга может быть размещен в трех положениях:

### Над краем раковины

Сливной шланг необходимо поместить на высоте в пределах 60 и 90 см. Для сохранения изогнутой формы сливного шланга пользуйтесь прилагаемым пластиковым держателем. Для предотвращения движения шланга закрепите держатель шланга на стене при помощи крючка или на вентиле при помощи шнура.

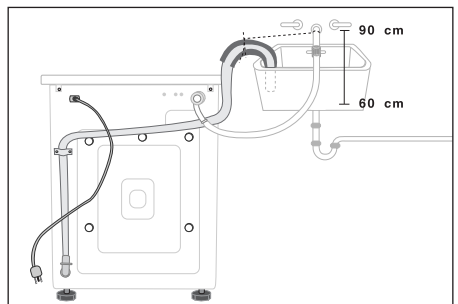

### В ответвлении сливной трубы

Ответвление сливной трубы должно находиться выше сливного сифона, таким образом, чтобы конец шланга был расположен как минимум в 60 см над полом.

### В сливной трубе

Компания Samsung рекомендует использовать для этих целей вертикальную трубу 65 см длиной. Длина трубы не должна быть меньше 60 см и превышать 90 см.

# Стирка загруженного белья

## Обзор панели управления

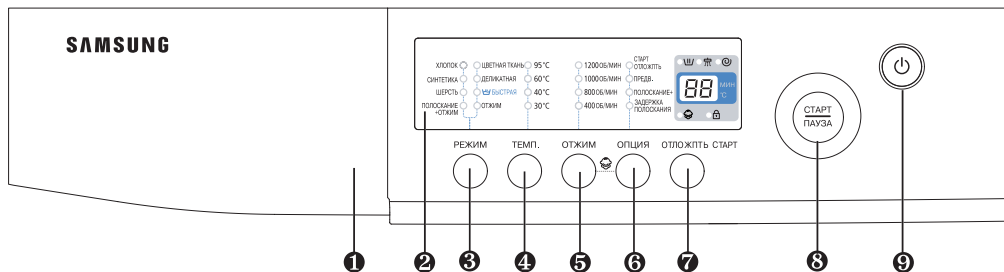

### 1. Распределитель моющих средств

### 2. Панель дисплея

Отображает режимы стирки и сообщения о сбоях.  
При выполнении программы программный индикатор мигает.

### 3. Кнопка выбора программ

Несколько раз нажмите на кнопку для выбора одной из шести программ стирки.  
Хлопок → Цветная ткань → Синтетика → Деликатная → Шерсть → Быстрая → Полоскание+Отжим

### 4. Кнопка установки температуры

Несколько раз нажмите на кнопку для прокрутки возможных температурных режимов воды (холодная, 40°C, 60°C и 95°C).  
При нажатии на эту кнопку во время стирки, на дисплее отобразится установленная температура.

### 5. Кнопка установки скорости отжима

Несколько раз нажмите на кнопку для прокрутки возможных скоростей отжима.

P1443(V/S)	без отжима, 600, 800, 1000, 1200, 1400 об/мин
P1243(V/S)	без отжима, 600, 800, 1000, 1200 об/мин

При нажатии на эту кнопку во время стирки, на дисплее отобразится установленная скорость отжима. При выключении всех кнопок - отобразится Без отжима.

### 6. Кнопка Опция

Несколько раз нажмите на кнопку для прокрутки возможных промежуточных параметров стирки.  
Предв. → Полоскание<sup>+</sup> → Задержка полоскания → Предв. с полосканием<sup>+</sup> → Предв. с удержанием полоскания → Полоскание<sup>+</sup> с Задержкой полоскания → Предв. с полосканием<sup>+</sup> и Задержкой полоскания → Отмена  
Примечание: Предварительная стирка доступна только в режимах стирки хлопка, синтетики или деликатных тканей.

### 7. Кнопка отложенного старта

Несколько раз нажмите эту кнопку для прокрутки доступных параметров отложенного старта.  
(от 1 часа до 24 с шагом увеличения в 1 час)

### 8. Кнопка Пуск/Старт

Нажмите для установления паузы и возобновления программы.

### 9. Кнопка (Вкл/Выкл)

Нажмите один раз для включения машины, и дважды для ее выключения.  
Питание стиральной машины будет автоматически отключено через 10 минут при условии, что в течение этого времени не задействовались никакие кнопки управления.

### ● Зачем нужна функция Child Lock (Блокировка доступа)?

- Функция будет выбрана при нажатии и удерживании более 2 секунд во время стирки кнопки Baby режим (или кнопок Отжим+Опция).
- Если эта функция была выбрана, до окончания стирки внесение изменений невозможно.
- Для отмены этой функции нажмите и удерживайте более 2 секунд кнопку Baby режим (или кнопок Отжим+Опция).

---

---

## Стирка загруженного белья

---



---

### СМ останавливает текущий этап стирки или не переходит к следующему этапу (значение оставшегося времени стирки, отображенное на дисплее, может возрасти).



Данная стиральная машина оснащена системой Fuzzy Logic, которая не только устанавливает оптимальный уровень воды и другие параметры стирки, но так же управляет всем процессом стирки, при необходимости внося изменения для достижения наилучших результатов. В описанном выше случае, система Fuzzy Logic определила следующие отклонения в режиме стирки: большое количество моющего средства в конце стирки, высокий уровень вибрации при отжиме и т.д. Можно произвести настройку текущей программы стирки, то есть изменить температуру воды и скорость отжима. При обнаружении подобных отклонений, стиральная машина продолжает поддерживать обычное течение программы для нормализации этих параметров и продолжения стирки. Система Fuzzy logic осуществляет 7 попыток ликвидации этих отклонений. При невозможности нормализации вышеупомянутых отклонений системой Fuzzy Logic, загорятся соответствующие индикаторы. (см. раздел «Устранение неисправностей») Действия стиральной машины по указанной выше схеме считаются нормальными.

### Первая стирка

Перед первой стиркой необходимо пропустить полный цикл стирки без загрузки одежды. Для этого:

1. Нажмите кнопку  (Вкл/выкл).
2. Залейте небольшое количество моющего средства в дозатор .
3. Включите подачу воды.
4. Несколько раз нажмите кнопку Темп. до отображения на дисплее значения 40°C.
5. Нажмите кнопку Старт/Пауза.
- Эта операция удалит воду, оставшуюся после тестирования на производстве.

### Помещение в стиральную машину моющих средств:

1. Выдвиньте дозатор моющих средств.
2. Поместите моющее средство в соответствующий отсек .
3. При необходимости поместите в соответствующий отсек смягчитель .
4. При необходимости поместите моющее средство для предварительной стирки в соответствующий отсек .

#### ※ Опция

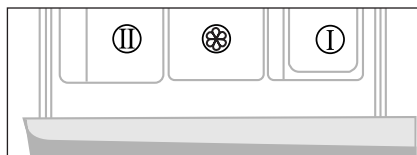

##### Применение горячей воды

- Вентиль горячей воды используется при установке температуры воды в значение превышающее 60°C (60°C или 95°C).



### Стирка в ручном режиме

Можно произвести стирку в ручном режиме, без использования функции Fuzzy Logic. Для этого:

1. Откройте вентиль воды.
2. Нажмите кнопку  (Вкл/Выкл).
3. Откройте дверцу.
4. Загрузите поочередно нескомканые предметы одежды в барабан, не переполняя его.
5. Закройте дверцу.
6. Поместите моющее средство в дозатор .
7. Для выбора режима стирки несколько раз нажмите кнопку Режим: Хлопок, Цветная ткань, Синтетика, Деликатная и Быстрая...
8. Нажмите кнопку Отжим для выбора скорости отжима (без отжима, 600, 800, ... без отжима, ...)
9. Несколько раз нажмите кнопку Опция для выбора необходимого режима (Предв., Полоскание<sup>+</sup>, Задержка полоскания, ...)
10. Нажмите кнопку Темп. для установки температуры воды (холодная вода, 40°C, 60°C, 95°C).
11. Нажмите кнопку Старт/Пауза и машина начнет стирку.

#### По окончании стирки:

1. Откройте дверцу.

**Примечание:** Дверца не будет открываться в течение трех минут по окончании стирки и отключения питания.

2. Извлечение белья.

---

---

# Стирка загруженного белья

---

---

## Выбор параметров

### Предварительная стирка

Предварительная стирка доступна только в режимах стирка хлопка, синтетики и окрашенных тканей. Для применения предварительной стирки:

1. Поместите моющее средство для предварительной стирки в соответствующий отсек дозатора.
2. При помощи кнопки выбора программ установите параметр Хлопок.
3. Нажимайте кнопку Опция, пока на панели управления не загорится индикатор Предв.
4. Для начала стирки нажмите кнопку Старт/пауза

### Полоскание<sup>+</sup>

Стиральная машина выполнит дополнительный этап полоскания.

Соответственно продолжительность стирки увеличится.

### Задержка полоскания

В воде, в которой производится завершающий этап полоскания, происходит замачивание одежды.

До извлечения одежды необходимо запустить программу Отжим.

## Советы по стирке

**Сортировка белья:** Отсортируйте одежду в соответствии со следующими характеристиками:

- **Типы символов ухода за тканями:** Разберите одежду следующим образом: хлопок, смешанное волокно, синтетика, шелк, шерсть и трикотаж.
- **Цветная ткань:** Отделите белую ткань от цветной. Стирайте новые, окрашенные вещи отдельно.
- **Размер:** Одновременная стирка одежды разных размеров улучшит эффект стирки.
- **Деликатная стирка:** Стирайте непрочные вещи (например из чистой шерсти, занавески, изделия из шелка) в режиме Деликатная. Учитывайте информацию на изделиях для стирки или обратитесь к таблице по уходу за тканями в приложении.

**Проверка карманов:** Монеты, булавки и подобные предметы могут повредить белье, барабан или емкость для воды.

**Проверка застежек:** Закройте молнии, защелкните кнопки или сцепите крючки; пояса или ленты необходимо сцепить или завязать.

**Определение объема загрузки:** не перегружайте стиральную машину: стирка может оказаться неэффективной. Для определения объема загрузки в соответствии с типом ткани см. таблицу ниже.

Тип ткани	Объем загрузки
	P1443(V/S)/P1243(V/S)
Цветная/хлопковая	
-среднее/легкое загрязнение	5.5 кг
-сильное загрязнение	5.5 кг
Синтетика	3 кг
Деликатная	2 кг
Шерсть	1.5 кг
Быстрая	3 кг

**Советы по применению моющих средств:** Выбор типа моющего средства зависит от типа ткани (Хлопок, Синтетика, Непрочные изделия), цвета, температуры воды, степени и типа загрязнения. Всегда используйте порошки с пониженным пенообразованием, специально предназначенные для стиральных машин.

При определении количества моющего средства всегда необходимо учитывать рекомендации его производителя, указанные на упаковке, вес, тип и степень загрязнения одежды, а так же степень жесткости воды.

### Примечание:

Храните моющие средства в безопасном, сухом месте, недоступном для детей.

# Обслуживание стиральной машины

## Ремонт замерзшей стиральной машины

Если температура упала ниже точки замерзания и машина замерзла:

1. Отсоедините стиральную машину от электропитания.
2. Лейте теплую воду на вентиль холодной воды для отсоединения шланга подачи воды.
3. Отсоедините шланг подачи воды и поместите его в теплую воду.
4. Налейте теплую воду в барабан стиральной машины и оставьте на 10 минут.
5. Подсоедините шланг подачи воды к вентилю воды и убедитесь в нормальном водоснабжении и сливе.

## Наружная чистка стиральной машины

1. Протрите поверхности стиральной машины включая панель управления мягкой тканью с неабразивными моющими средствами.
2. вытрите поверхности сухой тканью.
3. Не лейте воду на стиральную машину.

## Очистка сливного фильтра

Очищайте сливной фильтр 2-3 раза в год.

1. Снимите нижнюю крышку с передней панели стиральной машины.
2. Отвинтите колпачок фильтра и извлеките фильтр.
3. Смойте грязь и т.п. с фильтра. Убедитесь, что лопасти сливного насоса, расположенного за фильтром не заблокированы. Установите фильтр на место.
4. Закройте нижнюю крышку.

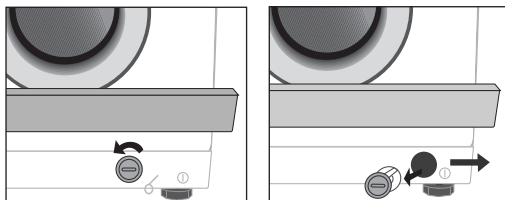

## Прочистка сетчатого фильтра водяного шланга

Необходимо очищать сетчатый фильтр не реже одного раза в год или в случае загорания индикаторов.

Для этого:

1. Выключите подачу воды.
2. Отвинтите шланг с задней панели стиральной машины.
3. Аккуратно, при помощи плоскогубцев, вытащите сетчатый фильтр из шланга и промойте его. Промойте также внешнюю и внутреннюю части резьбового соединения.
4. Поместите фильтр на место.
5. Привинтите шланг к стиральной машине.
6. Откройте вентиль и убедитесь в надежности соединений.

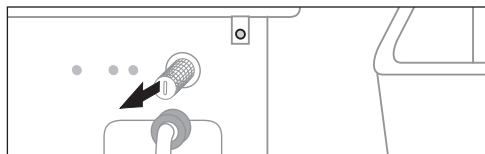

# Устранение неполадок

## Неполадки и способы их устранения

### Стиральная машина не запускается.

- Убедитесь, что дверца плотно закрыта.
- Убедитесь, что машина подключена к питанию.
- Убедитесь, что вентиль подачи воды открыт.
- Убедитесь, что была нажата кнопка Старт/Пауза.

### Нет подачи воды или подача недостаточна

- Убедитесь, что вентиль подачи воды открыт.
- Убедитесь, что шланг подачи воды не замерз.
- Убедитесь, что шланг подачи воды не перегнулся.
- Убедитесь, что фильтр на шланге подачи воды не забит.

### После стирки в дозаторе остается моющее средство

- Убедитесь, что давление воды, поданное на машину, достаточно.
- Глубже поместите моющее средство во отсек дозатора (подальше от внешних краев).





### Стиральная машина вибрирует или слишком шумная

- Убедитесь, что стиральная машина установлена на ровной поверхности. Если поверхность неровная, выровняйте ее при помощи регулировки высоты ножек (см. стр. 3).
- Убедитесь, что удалены транспортировочные винты (см. стр 4).
- Убедитесь, что стиральная машина не касается посторонних предметов.
- Убедитесь, что одежда загружена равномерно.

### Слив воды или отжим не производятся

- Убедитесь, что сливной шланг не смят и не перегнулся.
- Убедитесь, что фильтр шланга подачи воды не забит (см. стр. 8).

## Сведения о сообщениях

Отображаемая ошибка	Решение
	<ul style="list-style-type: none"><li>• Закройте дверцу.</li></ul>
	<ul style="list-style-type: none"><li>• Убедитесь, что вентиль подачи воды открыт.</li><li>• Проверьте уровень давления воды.</li></ul>
	<ul style="list-style-type: none"><li>• Прочистите сливной фильтр.</li><li>• Убедитесь в правильной установке сливного шланга.</li></ul>
	<ul style="list-style-type: none"><li>• Одежда загружена неравномерно; разверните перекрученную одежду.</li><li>• Если необходимо выстирать только один предмет одежды, например халат или джинсы, то отжим может оказаться неэффективным и на дисплее отобразится сообщение UE.</li></ul>
	<ul style="list-style-type: none"><li>• Проверьте не находится ли край сливного шланга на слишком низком уровне. (Убедитесь, что держатель сливного шланга на задней панели не поврежден)</li><li>• Проверьте не находится ли край сливного шланга под поверхностью воды.</li></ul>

### Перед тем, как обратиться в сервисную службу:

1. Постарайтесь самостоятельно устранить проблему (см. на этой странице раздел «Устранение неисправностей»)
2. Перезапустите программу стирки, чтобы уточнить не повторится ли неполадка.
3. При сохранении неисправности позвоните в сервисную службу и опишите проблему.

## Таблица программ





























Программа	Макс. Загрузка (кг) P1443(V/S) P1243(V/S)	Моющие средства и добавки			Температура (макс.) °C	Скорость отжима (макс) об/мин		Предварительная стирка	Вода (l)	Мощность (кВт/ч)
		Предварительная стирка	стирка	смягчитель		P1443 (V/S)	P1243 (V/S)			
Хлопок	5.5	*	да	*	95	1400	1200	*	54	1.82
Цветная ткань	5.5	*	да	*	60	1400	1200	*	54	0.95
Синтетика	3.0	*	да	*	60	800	800	*	50	0.72
Деликатная	2.0	*	да	*	40	600	600	*	53	0.49
Шерсть	1.5	-	да	*	40	400	400	*	59	0.52
Быстрая	3.0	-	да	*	60	1000	1000	*	38	0.57

Программа	Тип СТИРКИ
Хлопок	Средне или слегка загрязненный хлопок, постельное белье, нижнее белье, полотенца, рубашки и т.д.
Цветная ткань	Средне или слегка загрязненный хлопок, постельное белье, скатерти, нижнее белье, полотенца, рубашки и т.д.
Синтетика	Средне или слегка загрязненные блузки, рубашки и т.д. Изделия из полиэстера (диолена, тревирсы), полиамида (перлона, нейлона) и т.п.
Деликатная	Занавески, платья, юбки, рубашки и блузки.
Шерсть	Только для изделий из чистой шерсти для машинной стирки.
Быстрая	Слегка загрязненные хлопковые или льняные блузы, рубашки, темные махровые ткани, окрашенный лен, джинсы и т.д.

1. Продолжительность программ стирки установлена в соответствии со стандартом IEC 456.
2. Расход моющих средств может отличаться от значений, указанных в таблице, в зависимости от температуры или давления воды, объема загрузки и типа одежды.

# Приложение

## Таблица по уходу за тканями

	Устойчивые ткани		Можно гладить при температуре 100°C макс.
	Деликатные ткани		Не гладить
	Изделия можно стирать при температуре 95°C		Возможна сухая чистка с любыми химикатами.
			
	Изделия можно стирать при температуре 60°C		Сухая чистка только перхлоридом, высокооктановым бензином, спиртом или фреоном R113
			
	Изделия можно стирать при температуре 40°C		Сухая чистка только перхлоридом, авиационным бензином, спиртом или фреоном R113
			
	Изделия можно стирать при температуре 30°C		Сухая чистка недопустима
			
	Изделие можно стирать вручную		Сушить на плоской поверхности
	Только сухая чистка		Можно развесить при сушке
	Можно отбеливать в холодной воде		Сушить на плечиках
	Не отбеливать		Сушка в барабане, обычная температура
	Можно гладить при температуре 200°C макс.		Сушка в барабане, пониженная температура
	Можно гладить при температуре 150°C макс.		Не сушить в барабане

## Сведения по электробезопасности

Во избежание риска пожара, поражения электрическим током и других травм помните о следующих правилах техники безопасности:

- Включайте стиральную машину, только если характеристики источника питания соответствуют характеристикам, указанным на маркировочной бирке. Если вы не знаете тип источника питания в месте установки, обратитесь к дилеру Samsung или в местную электрическую компанию.
- Используйте только заземленную или полярную электророзетку. Данная штепсельная вилка входит в розетку только в одном положении. При невозможности вставить штепсельную вилку в розетку переверните вилку. Если штепсельная вилка все равно не входит, обратитесь к электротехнику или замените розетку.
- Защита шнура питания. Шнуры питания следует размещать таким образом, чтобы не наступать на них и не пережимать помещенными на них предметами. Обращайте особое внимание на шнуры питания, штепсельные вилки, электророзетки и на места соединения проводов с машиной.
- Не допускайте перегрузки сетевых розеток и удлинительных шнуров. Перегрузка может привести к возгоранию или поражению электротоком.

## Защита окружающей среды

- Стиральная машина изготовлена из утилизируемых материалов. Выбрасывая стиральную машину, соблюдайте местные правила утилизации. Отрежьте шнур питания, чтобы не допустить подключения машины к электропитанию. Снимите дверцу, чтобы звери или маленькие дети не могли быть закрыты в машине.
- Не превышайте количество моющего средства, указанное производителем.
- Используйте пятновыводители и отбеливатели перед стиркой в машине только в случае крайней необходимости.
- Экономьте воду и электроэнергию, стирая только при полной загрузке машины (точный объем загрузки зависит от применяемой программы стирки).

## Декларация соответствия

Данное изделие соответствует стандартам безопасности директивы ЕС 93/68 и стандарту EN 60335.

## Приложение

ТИП		МАШИНА ФРОНТАЛЬНОЙ ЗАГРУЗКИ	
ГАБАРИТЫ		P1443(V/S)/P1243(V/S)	
		Ш 598 мм x Г 550 мм x В 844 мм	
ДАВЛЕНИЕ ВОДЫ		50 кПа ~ 800 кПа	
ВЕС		P1443(V/S)/P1243(V/S)	
		78 кг	
ЗАГРУЗКА ДЛЯ СТИРКИ И ОТЖИМА (СУХОЙ ВЕС)		P1443(V/S)/P1243(V/S)	
		5.5 кг	
ПОТРЕБЛЕНИЕ ЭНЕРГИИ	СТИРКА И НАГРЕВ	P1443(V/S)/P1243(V/S)	
		220 В / 2000 Вт 240 В / 2400 Вт	
	ОТЖИМ (230 В)	P1443(V/S)	P1243(V/S)
		550Вт	550Вт
РАБОТА НАСОСА		34 Вт	
ОБЪЕМ ВОДЫ (СТАНДАРТНАЯ СТИРКА)		P1443(V/S)/P1243(V/S)	
		54/	
СКОРОСТЬ ОТЖИМА	об/мин	P1443(V/S)	P1243(V/S)
		1400	1200

Подлежит использованию по назначению в нормальных условиях  
Рекомендуемый период: 7 лет

## ЕСЛИ ВОЗНИКЛА НЕОБХОДИМОСТЬ В ТЕХНИЧЕСКОМ ОБСЛУЖИВАНИИ

- Если с вашей стиральной машиной возникла проблема, обращайтесь в ближайший авторизованный сервисный центр компании Samsung, указав при обращении свои фамилию, адрес, номер телефона, а также номер модели и серийный номер вашей машины.



ELECTRONICS



- Сертификат : РОСС КR. АЯ46. В09190
- Дата впуска : Validity from 10.03.2004 till 10.03.2007

ИЗГОТОВЛЕНО: В КИТАЕ  
ИЗГОТОВИТЕЛЬ: САМСУНГ  
ТОВАР СЕРТИФИЦИРОВАН ФРМОЙ РОСТЕСТ- МОСКВА  
АДРЕС ИЗГОТОВИТЕЛЯ:  
СУЗХОУ САМСУНГ ЭЛЕКТРОНИКС КО., ИТД  
221 D"INMEN ROUD, SUZHOУ, D"ANGSU, KITAУ







