



Связывайтесь с SAMSUNG по всему миру

Если у вас есть предложения или вопросы по продуктам Samsung, связывайтесь с информационным центром Samsung.

Country	Customer Care Centre ☎	Web Site
RUSSIA	8-800-555-55-55	www.samsung.ru
UKRAINE	8-800-502-0000	www.samsung.ua



PS42B430P
PS50B430P

Плазменный телевизор

руководство пользователя

УДИВИТЕЛЬНЫЕ ВОЗМОЖНОСТИ

Благодарим за приобретение продукта компании Samsung. Для получения более полного обслуживания зарегистрируйте свое устройство по адресу:

www.samsung.ru/club/registration

Модель _____ Серийный номер _____



BN68-02011F-00

Инструкции по эксплуатации

■ **Неподвижное изображение**

Неподвижное изображение, которое может выводиться на экран дисплея, если к нему подключена игровая приставка или ПК, не должно отображаться более 2 часов. Длительное отображение неподвижного изображения может привести к повреждению экрана, известному как "выгорание экрана". Чтобы сохранить экран от выгорания, уменьшите яркость и контрастность экрана при отображении неподвижного изображения.

■ **Высота**

Стабильная работа плазменного дисплея возможна только на высотах, не превышающих 2000 м. Не устанавливайте и не эксплуатируйте экран на высоте, превышающей 2000 м, так как при таких условиях он, возможно, будет функционировать неправильно.

■ **Нагрев верхней части телевизора с ПД**

Вследствие продолжительного использования верхняя часть телевизора может нагреваться, так как тепло выделяется через вентиляционные отверстия в верхней панели изделия. Это нормально и не свидетельствует о наличии каких-либо дефектов или выходе телевизора из строя. Однако не следует разрешать детям дотрагиваться до верхней части телевизора.

■ **Телевизор издает легкое потрескивание.**

Легкое потрескивание может возникать в случаях, когда экран телевизора расширяется или сжимается вследствие изменений окружающей среды – например, температуры или влажности. Это нормальное явление, не указывающее на дефект изделия.

■ **Дефекты ячеек**

Экран плазменного телевизора состоит из множества пикселей (от 2 360 000 для уровня HD до 6 221 000 для уровня FHD), и его изготовление требует использования наиболее совершенных технологий. Однако на экране может быть несколько темных или светлых пикселей. Эти отдельные пиксели не влияют на качество работы изделия.

■ **Не рекомендуется эксплуатировать телевизор при температуре ниже 5°C (41°F)**

■ **Длительное отображение неподвижного изображения может стать причиной непоправимого повреждения плазменного экрана.**

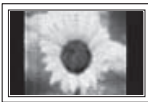

При длительном просмотре на телевизоре с ПД программ в формате 4:3 справа, слева и в центральной части экрана могут появляться следы границ изображения, что объясняется продолжительной неравномерностью светового излучения в разных областях экрана. Воспроизведение дисков DVD или использование игровой приставки может привести к появлению на экране аналогичного эффекта. Гарантия не распространяется на повреждения, вызванные вышеописанными эффектами.

■ **Остаточное изображение на экране.**

Отображение неподвижных изображений видеоигр и компьютера дольше определенного периода времени может привести к появлению остаточного изображения на экране. Для предотвращения этого эффекта при воспроизведении неподвижных изображений уменьшите значения яркости и контраста.

■ **Гарантия**

- Гарантия не распространяется на повреждения дисплея, вызванные длительным отображением неподвижного изображения.
- Гарантия не распространяется на повреждения, связанные с выгоранием экрана.

■ **Установка**

При установке изделия в местах с сильным загрязнением, высокой или низкой температурой, высокой влажностью, при наличии химических веществ или при постоянной работе оборудования, например в аэропорту, на железнодорожном вокзале и т.д., обязательно обратитесь в авторизованный сервисный центр. В противном случае изделию может быть причинен серьезный ущерб.

Примечание относительно цифрового телевидения

1. Функции цифрового телевидения (DVB) доступны только в тех странах и регионах, где передаются цифровые наземные сигналы DVB-T (MPEG2 и MPEG4 AVC) или где имеется доступ к совместимой услуге кабельного телевидения DVB-C (MPEG2 и MPEG4 AAC). Узнайте у местного дилера о возможности приема сигнала DVB-T или DVB-C.
2. DVB-T - это стандарт цифрового наземного телевидения, принятый консорциумом европейских организаций DVB, а DVB-C - это стандарт цифрового кабельного телевидения. Однако некоторые дифференцированные функции, такие как EPG (Electric Program Guide), VOD (Video on Demand) и другие, не входят в эту спецификацию. Поэтому в настоящее время они не поддерживаются.
3. Несмотря на то, что данный телевизор поддерживает последние стандарты DVB-T и DVB-C [с августа 2008 года], компания не гарантирует совместимость с последующими стандартами цифрового наземного ТВ-вещания DVB-T и цифрового кабельного вещания DVB-C.
4. Некоторые поставщики услуг кабельного телевидения могут взимать отдельную плату за данную услугу. При этом пользователю необходимо будет принять условия предоставления услуги.
5. Некоторые функции цифрового ТВ могут быть недоступны в отдельных странах или регионах, кроме того, не все поставщики могут обеспечить правильную работу DVB-C.
6. Для получения более подробной информации обратитесь в местный центр по обслуживанию клиентов Samsung.

Обращение в SAMSUNG WORLDWIDE

Если у Вас есть вопросы или предложения относительно продукции Samsung, обратитесь в центр поддержки покупателей SAMSUNG. (Дополнительные сведения см. на обороте.)

Содержание

Подключение и подготовка телевизора к работе

- Комплект поставки..... 4
- Использование подставки..... 4
- Как собрать подставку (в зависимости от модели)..... 4
- Панель управления..... 5
- Соединительная панель..... 6
- Пульт дистанционного управления..... 8
- Установка батарей в пульт дистанционного управления..... 9
- Включение и выключение..... 9
- Перевод телевизора в режим ожидания..... 9
- Просмотр меню..... 10
- Использование кнопки TOOLS..... 10
- Функция Plug & Play..... 11

Управление каналами

- Сохранение каналов..... 12
- Управление каналами..... 15

Управление изображением

- Изменение и сброс настроек изображения..... 17

Управление звуком

- Изменение стандарта звука..... 20
- Выбор режима звука..... 21

Описание функций

- Меню настройки..... 22
- Установка времени..... 24
- Список источн./Редактир. назв..... 25
- Экран компьютера..... 25
- Режимы экрана..... 26
- Поддерживаемая программа..... 27

Рекомендации по эксплуатации

- Функция телетекста..... 28
- Характеристики набора для настенного монтажа (VESA)..... 29
- Подготовительные действия перед установкой настенного крепления..... 30
- Крепление телевизора на стене..... 30
- Поиск и устранение неисправностей..... 31
- Характеристики..... 32

			
Символ	Нажмите кнопку	Примечание	Кнопка одного нажатия
			Кнопка TOOL

Подключение и подготовка телевизора к работе

Комплект поставки



- ☑ Ферритовые сердечники используются для обеспечения защиты кабелей от помех. При подключении кабеля откройте ферритовый сердечник и закрепите его вокруг кабеля вблизи разъема.



Использование подставки

- ☑ ПД должны переносить два или более человека. Нельзя класть телевизор на пол, поскольку можно повредить экран. Храните плазменную панель только в вертикальном положении.
- ☑ Плазменную панель можно поворачивать на 20 градусов влево и вправо.

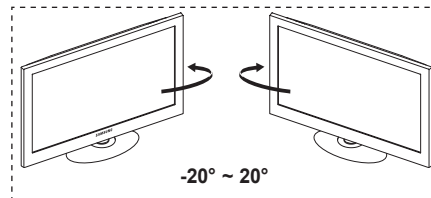

Как собрать подставку (в зависимости от модели)

С помощью 4 винтов надежно закрепите монитор на подставке. (Внешний вид телевизора может не соответствовать приведенному на иллюстрации.)

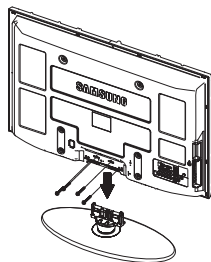

Предупреждение

Надежно прикрепите подставку к телевизору перед его перемещением, так как подставка может упасть и стать причиной получения серьезной травмы.

- ☑ Телевизор должны переносить два или более человека. Никогда не кладите телевизор на пол, так как это может привести к повреждению экрана. Всегда храните телевизор только в вертикальном положении.

В случае настенного монтажа телевизора, установите крышку (1) на ту часть, которая присоединяется к подставке, с помощью двух винтов.

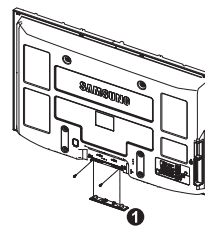

Панель управления

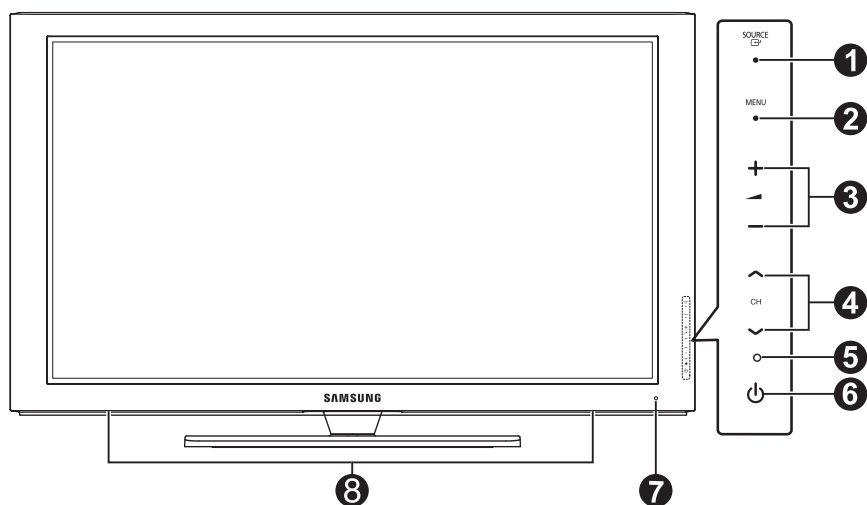

☑ Цвет и форма устройства могут различаться в зависимости от модели.

**Кнопки на
передней панели**
Нажмите каждую из
кнопок для управления.

1 SOURCE

Переключение между всеми доступными источниками входящего сигнала (ТВ, Ext. AV, Компонентный, HDMI1, HDMI2/DVI).

☑ Эта кнопка в экранном меню выполняет те же функции, что и кнопка ENTER  на пульте дистанционного управления.

2 MENU

Нажмите для просмотра экранного меню функций телевизора.

3 + -

Нажмите, чтобы увеличить или уменьшить громкость. В экранном меню используйте кнопки + , которые выполняют те же функции, что и кнопки ◀ и ▶ на пульте дистанционного управления.

4 CH

Используется для смены каналов. В экранном меню используйте кнопки , которые выполняют те же функции, что и кнопки ▲ и ▼ на пульте дистанционного управления.

5 ИНДИКАТОР ПИТАНИЯ

Мигает и отключается при включенном питании и загорается в режиме ожидания.

6 (ПИТАНИЕ)

Используется для включения и выключения телевизора.

7 ДАТЧИК ПРИЕМА СИГНАЛА ПУЛЬТА ДИСТАНЦИОННОГО УПРАВЛЕНИЯ

Направляйте пульт дистанционного управления на эту точку на панели управления телевизора.

8 ГРОМКОГОВОРИТЕЛЬ

Соединительная панель

Задняя панель

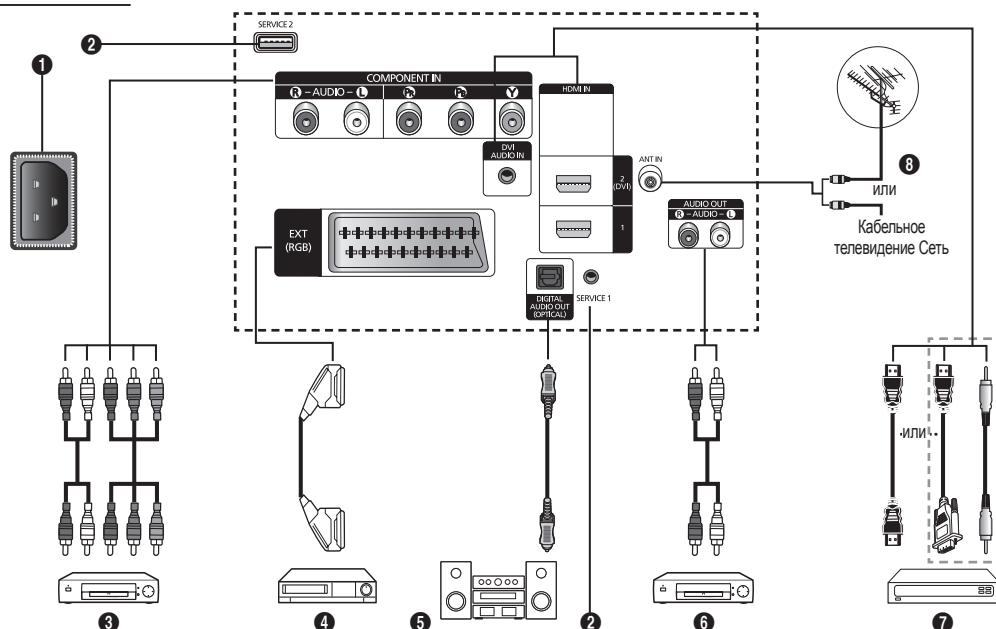

☑ Цвет и форма устройства могут различаться в зависимости от модели.

- ☑ Подключая видео- или аудиосистему к телевизору, следите за тем, чтобы все ее компоненты были выключены.
- ☑ Подключая внешнее устройство, проследите, чтобы цвет соединительного разъема совпадал с цветом кабеля.

1 ВХОДНОЙ РАЗЪЕМ ПИТАНИЯ

Подсоединение шнура питания, входящего в комплект поставки.

2 SERVICE 1, 2

Разъем используется для обслуживания.

3 COMPONENT IN

AUDIO Л/П и видеовходы (Y/Pb/Pr) для компонента.

4 EXT (RGB)

Входные и выходные разъемы для внешних устройств, таких как видеомагнитофон, DVD-проигрыватель, игровая приставка или проигрыватели видеодисков.

Характеристики входных/выходных разъемов

Разъем	Вход			Выход
	Video	Audio (L/R)	RGB	Video + Audio(L/R)
EXT	✓	✓	✓	Доступен только выход телевизионного сигнала или сигнала DTV.

5 DIGITAL AUDIO OUT (OPTICAL)

Выполните подключение к цифровому аудиоустройству.

6 AUDIO OUT(AUDIO R/L)

Подключение аудиосигналов RCA от телевизора к внешнему источнику, например аудиооборудованию.

7 HDMI IN 1, 2 (DVI)

- При соединении двух устройств с помощью разъема HDMI дополнительный аудиокабель не требуется.
- При использовании кабеля HDMI/DVI необходимо выполнить подключение к гнезду HDMI IN 2 (DVI).

☑ Что такое HDMI?

- **High Definition Multimedia interface** позволяет передавать цифровые видеоданные высокого разрешения и многоканальные цифровые аудиосигналы.
- Разъем HDMI/DVI обеспечивает DVI-соединение с дополнительным устройством с помощью соответствующего кабеля (в комплект не входит). Различие между HDMI и DVI состоит в том, что устройство HDMI меньше по размеру, оснащено технологией защиты от незаконного копирования HDCP (High Bandwidth Digital Copy Protection), а также поддерживает многоканальные цифровые аудиосигналы.

DVI AUDIO IN

DVI и аудиовыходы для подключения внешних устройств.

8 ANT IN

75Ω Разъем для коаксиального кабеля антенной/кабельной сети

Поддерживаемые режимы для HDMI/DVI и Компонентный

	480i	480p	576i	576p	720p	1080i	1080p
HDMI/DVI 50 Гц	X	X	X	O	O	O	O
HDMI/DVI 60 Гц	X	O	X	X	O	O	O
Компонентный	O	O	O	O	O	O	O

Боковая панель

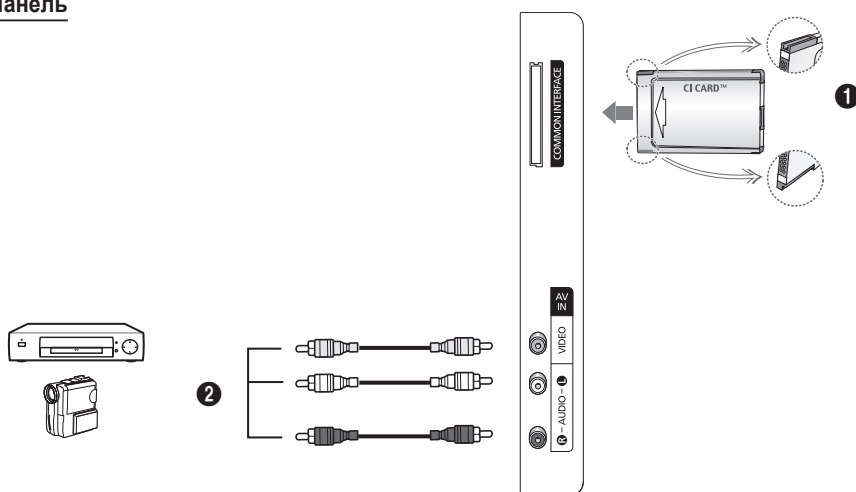

☑ Цвет и форма устройства могут различаться в зависимости от модели.

1 ГНЕЗДО COMMON INTERFACE

Вставьте карту стандартного интерфейса в гнездо.
(см. стр. 23)

- Для некоторых каналов, если не вставлена **карта** стандартного интерфейса, на экране появится сообщение **Зашифрованный сигнал**.
- Через 2-3 минуты на экране отобразится информация о согласовании, содержащая номер телефона, идентификатор карты стандартного интерфейса, идентификатор хоста и другие сведения. Если появится сообщение об ошибке, обратитесь к поставщику услуг Интернета.
- После завершения настройки сведений о канале на экране отобразится сообщение **Обновление завершено**, означающее, что список каналов обновлен.

☑ Вставьте карту стандартного интерфейса в направлении, указанном на ней.

☑ Во многих странах и регионах модуль CAM не поддерживается. Уточните данную информацию у официального дилера.

2 AV IN (VIDEO, AUDIO L/R)

Видео и аудиовходы для внешних устройств, таких как видеокамеры или видеомagniфоны.

Пульт дистанционного управления

Пульт дистанционного управления можно использовать на расстоянии не более 7 метров от телевизора.

☑ На работу пульта ДУ может влиять яркий свет.

- ❶ Кнопка POWER (включение и выключение телевизора)
- ❷ Используется для непосредственного выбора режима просмотра телевизора
- ❸ Номерные кнопки для непосредственного выбора канала
- ❹ Используются для выбора элементов меню
- ❺ Временное выключение звука
- ❻ Увеличение громкости
 Уменьшение громкости
- ❼ Выбор доступных источников сигнала
- ❽ Кнопка управления каналами
- ❾ Используется для быстрого выбора часто используемых функций.
- ❿ Управление курсором в меню
- ⓫ Просмотр информации о текущей станции вещания
- ⓬ Используйте эти кнопки в списке Channel, режиме т.д.
- ⓭ Предыдущий канал
- ⓮ Следующий канал
 Предыдущий канал
- ⓯ Отображение главного экранного меню
- ⓰ Нажмите для переключения на любимые каналы.
- ⓱ Возврат к предыдущему меню
- ⓲ Отображение списка избранных каналов.
- ⓳ Отображение электронного справочника по программам (EPG)
- ⓴ Отображение субтитров

Функции телетекста

- ❷ Выход из экрана телетекста (в зависимости от модели)
- ❼ Выбор режима телетекста (LIST/FLOF)
- ❽ Сохранение телетекста
- ❾ Размер телетекста
- ⓫ Открытие телетекста
- ⓬ Выбор темы Fastext
- ⓭ Отображение страницы телетекста/совмещенного режима телетекста и режима просмотра телепрограмм
- ⓮ Дополнительная страница телетекста
- ⓯ P : следующая страница телетекста
P : предыдущая страница телетекста
- ⓰ Указатель телетекста
- ⓱ Удержание страницы телетекста
- ⓲ Отмена телетекста

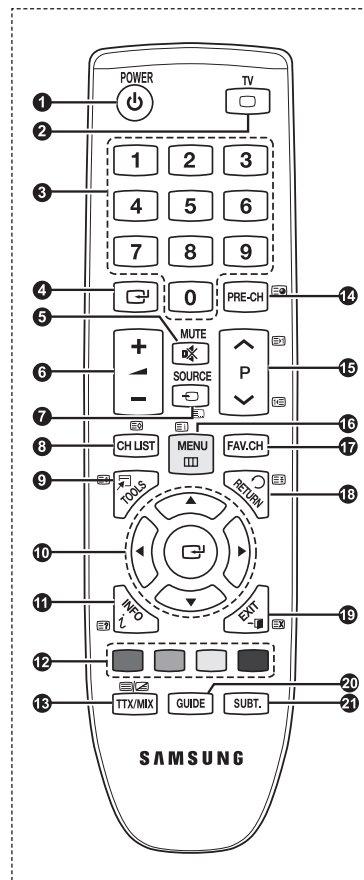

Установка батарей в пульт дистанционного управления

1. Снимите крышку сзади пульта дистанционного управления вверх, как показано на рисунке.
2. Установите две батареи размера AAA.
 - Убедитесь, что полюса "+" и "-" батареи соответствуют полюсам на схеме внутри отделения.
3. Закройте крышку, как показано на рисунке.
 - Если пульт ДУ не используется в течение длительного времени, извлеките батареи из пульта и храните их в прохладном и сухом месте.

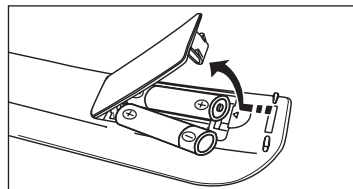

- Если пульт дистанционного управления не работает, проверьте следующее:
 1. Включен ли телевизор?
 2. Правильно ли установлены положительный и отрицательный полюса батареи?
 3. Не разряжены ли батареи?
 4. Возможно, отключено питание или отсоединен кабель питания?
 5. Нет ли поблизости люминесцентного излучения или неоновой вывески?

Включение и выключение

Шнур питания подсоединен к соответствующему гнезду на задней панели телевизора.

1. Вставьте вилку шнура питания в соответствующую розетку.
 - На телевизоре загорается индикатор режима ожидания.
2. Нажмите кнопку **POWER** на телевизоре.
 - Можно также нажать кнопку **POWER** или кнопку **TV** на пульте дистанционного управления, чтобы включить телевизор.
Автоматически выбирается программа, которая просматривалась последней.
3. Нажмите цифровую кнопку (0~9) или кнопку увеличения/уменьшения номера канала (**▲** / **▼**) на пульте дистанционного управления или кнопку **▲ CH ▼** на телевизоре.
 - При первом включении телевизора появится меню выбора языка, который будет использоваться для отображения информации на экране телевизора.
4. Чтобы выключить телевизор, еще раз нажмите кнопку **POWER**.

Перевод телевизора в режим ожидания.

Чтобы уменьшить количество энергии, потребляемой телевизором, можно перевести его в режим ожидания. Режим ожидания удобно использовать, если необходимо временно прервать просмотр (например, на время обеда).

1. Нажмите кнопку **POWER** на пульте дистанционного управления.
 - Экран погаснет, и на телевизоре загорится красный индикатор режима ожидания.
2. Чтобы снова включить телевизор, повторно нажмите кнопку **POWER**, цифровые кнопки (0~9), кнопку **TV** или кнопку увеличения/уменьшения номера канала (**▲** / **▼**).
 - Не оставляйте телевизор в режиме ожидания надолго (например, уезжая в отпуск). Лучше всего отсоединить шнур питания телевизора и антенну.

Просмотр меню

1. При включенном питании нажмите кнопку **MENU**. На экране появится главное меню. В левой части меню расположены значки: **Изображение, Звук, Канал, Установка, Вход, Поддержка**.
2. Нажмите кнопку **▲** или **▼** для выбора одного из значков. Чтобы получить доступ в подменю выбранной пиктограммы, нажмите кнопку **ENTER**.
3. Чтобы выйти, нажмите кнопку **EXIT**.
 Экранные меню закроются приблизительно через минуту.

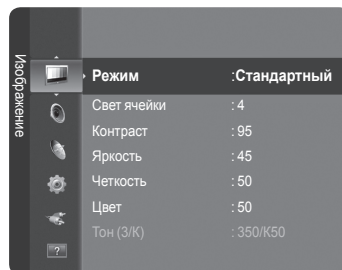
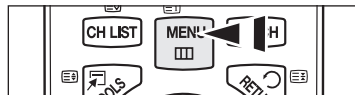

Использование кнопки TOOLS

С помощью кнопки **TOOLS** можно быстро и без труда выбрать часто используемые функции. Меню **Инструменты** изменяется в зависимости от того, какой режим входящего внешнего сигнала используется при просмотре.

1. Нажмите кнопку **TOOLS**. Отобразится меню **Инструменты**.
2. Нажмите кнопку **▲** или **▼** для выбора меню, затем нажмите кнопку **ENTER**.
3. Нажмите кнопку **▲/▼/◀/▶/ENTER** для отображения, изменения или использования выбранного элемента. Более подробное описание каждой функции см. на соответствующей странице.

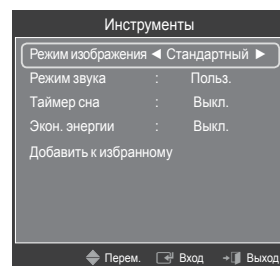

- Режим изображения: см. стр. 17
- Режим звука: см. стр. 20
- Таймер сна: см. стр. 24
- Экон. энергии: см. стр. 23
- Добавить к избранному (или Удалить из избранного): см. стр. 15

Функция Plug & Play

При первом включении телевизора автоматически и поочередно восстанавливаются основные параметры.

- ☑ Экранная заставка запускается, если в течение 1 минуты в режиме Plug & Play не поступает сигналов с пульта дистанционного управления.
- ☑ Экранная заставка запускается при отсутствии сигнала в течение 15 минут.

1. Нажмите кнопку **POWER** на пульте дистанционного управления. **You can set the menu language.** Выберите язык, нажав кнопку ▲ или ▼. Нажмите кнопку **ENTER** для подтверждения выбора.
2. Нажмите кнопку ◀ или ▶ для выбора пункта **Демонстрация** или **Домашний**, затем нажмите кнопку **ENTER**.



- ☑ Для получения наилучшего изображения в домашних условиях рекомендуется перевести телевизор в режим **Домашний**.
 - ☑ Режим **Демонстрация** предназначен только для точек розничной торговли.
 - ☑ Если для устройства случайно выбран режим **Демонстрация** и нужно вернуться в режим **Домашний** (Стандартный): нажмите кнопку регулировки громкости на телевизоре. При отображении экранного меню громкости нажмите на телевизоре кнопку **MENU** и удерживайте ее в течение 5 секунд.
3. Нажмите кнопку **ENTER**. Выберите страну, нажав кнопку ▲ или ▼. Нажмите кнопку **ENTER** для подтверждения вызова.
 4. С помощью кнопки ▲ или ▼ сохраните в памяти каналы для выбранного соединения, а затем нажмите кнопку **ENTER**.
 - **Антенна:** сигнал внешней антенны.
 - **Кабель:** сигнал кабельной антенны.
 5. Нажмите кнопку ▲ или ▼ для выбора источника канала для сохранения. Нажмите кнопку **ENTER** для выбора пункта **Пуск**.
 - **Цифровые и Аналоговые:** Цифровые и аналоговые каналы.
 - **Цифр.:** Цифровые каналы.
 - **Аналог.:** аналоговые каналы.
 - ☑ Для получения подробной информации по режиму поиска см. стр. 12.
 - ☑ Поиск каналов начнется и закончится автоматически.
 - ☑ Нажмите кнопку **ENTER** в любой момент времени, чтобы прервать процесс сохранения.
 - ☑ После сохранения всех доступных каналов на экране отобразится меню **Устан. режима Часы**.
 6. Нажмите кнопку **ENTER**. С помощью кнопки ▲ или ▼ выберите пункт **Авто**, затем нажмите кнопку **ENTER**.
 - ☑ При выборе пункта **Ручной**, отобразится сообщение **Устан. текущ. врем. и даты**. (См. стр. 24)
 - ☑ При приеме цифрового канала время будет установлено автоматически. Если канал не цифровой, см. стр. 24 для настройки часов.
 7. Отобразится краткая инструкция **Оптимальное использование нового телевизора ВЧ**. Нажмите кнопку **ENTER**.
 - ☑ Имеется меню **Руководство для подключения внешних устройств к источникам ВЧ** в меню **Поддержка**.
 8. Отобразится сообщение **Смотрите ТВ**. После завершения процедуры нажмите кнопку **ENTER**.

Сброс настроек этой функции

1. Для отображения меню нажмите кнопку **MENU**. С помощью кнопки ▲ или ▼ выберите пункт **Установка**, затем нажмите кнопку **ENTER**.
2. Нажмите кнопку **ENTER** еще раз, чтобы выбрать пункт **Plug & Play**.
3. Введите 4-значный PIN-код. По умолчанию для телевизора используется PIN-код '0-0-0-0'.
 - ☑ Для получения сведений об изменении PIN-кода см. стр. 22.
 - ☑ Функция **Plug & Play** доступна только в режиме **TV**.

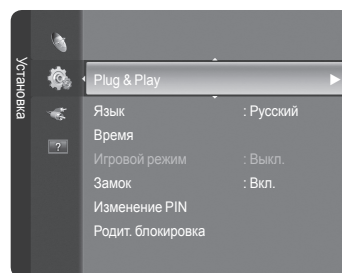

Управление каналами

Сохранение каналов

Страна

- **Цифровой канал:** Изменение страны для цифровых каналов.
 - **Аналоговый канал:** Изменение страны для приема аналоговых каналов.
- Отобразится окно ввода PIN-кода. Введите 4-значный PIN-код.



Автонастройка

Сканирование всех каналов действующих телевизионных станций (доступность зависит от страны) и сохранение их в памяти телевизора.

Можно сохранить в памяти каналы выбранного подключения.

- **Антенна:** сигнал внешней антенны.
 - **Кабель.:** сигнал кабельной антенны.
- При выборе меню "Кабель",
- **Режим поиска:** отображение режима поиска. (**Быстрый**)
 - **Код сети:** отображение идентификатора сети.
 - **Частота:** отображение частоты канала.
 - **Модуляция:** отображение доступных значений модуляции.
 - **Скорость передачи:** отображение допустимых значений скорости передачи.
 - **Режим поиска:** отображение режима поиска. (**Полный, Сеть**)
 - **Частота (начальная ~ конечная):** отображение частоты канала.
 - **Модуляция:** отображение доступных значений модуляции.
 - **Скорость передачи:** отображение допустимых значений скорости передачи.

Можно сохранить источник канала

- **Цифровые и Аналоговые:** Цифровые и аналоговые каналы.
 - **Цифр.:** Цифровые каналы.
 - **Аналог.:** аналоговые каналы.
- При необходимости остановки выполнения функции **Автонастройка** нажмите кнопку **ENTER** .
- Отобразится сообщение **Остановить автонастройку?**
- Выберите **Да**, нажав кнопку **◀** или **▶**, затем нажмите кнопку **ENTER** .
- При блокировке каналов с помощью функции **Замок** отобразится окно ввода PIN-кода.

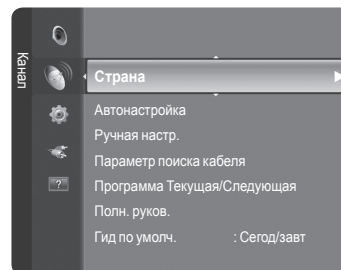

продолжение...

□ Ручная настр.

Сканирование каналов вручную и сохранение их в памяти телевизора.

■ Цифровой канал (Цифровая)

Сохранение каналов вручную.

Параметр "Цифровой канал" доступен только в режиме DTV.

- **Канал:** Установка номеров каналов с помощью кнопок ▲, ▼ или цифровых кнопок (0~9).
 - **Интервал:** Установка частоты с помощью цифровых кнопок.
 - **Полоса пропуск.:** Установка полосы пропускания с помощью кнопок ▲, ▼ или цифровых кнопок (0~9).
- После завершения этой процедуры Гид по умолч. обновляется.

■ Аналоговый канал

Сохранение аналоговых каналов вручную.

- **Программа** (номер программы, присвоенный каналу): Установка номера программы с помощью кнопок ▲ или ▼ или цифровых кнопок (0~9).
 - **Система цвета** → **Abto / PAL / SECAM / NTSC4.43**: Установка значений цветовой системы с помощью кнопки ▲ или ▼.
 - **Система звука** → **BG / L / I / DK**: Установка значений звуковой системы с помощью кнопки ▲ или ▼.
 - **Канал** (если номер сохраняемого канала известен): Нажмите кнопку ▲ или ▼ для выбора **C** (канал с антенны) или **S** (кабельный канал). Нажмите кнопку ►, затем с помощью кнопки ▲, ▼ или цифровых кнопок (0~9) выберите желаемый номер.
 - Также можно выбрать номер канала непосредственно, нажимая цифровые кнопки (0~9).
 - Если слышен странный звук или звук не слышен вообще, еще раз выберите стандарт звука.
 - **Поиск** (если номера каналов неизвестны): Чтобы начать поиск, нажмите кнопку ▲ или ▼. Тюннер будет вести поиск в диапазоне частот, пока изображение первого канала или выбранного канала не отобразится на экране.
 - **Сохранение** (при сохранении канала и соответствующего номера программы): Выберите **OK**, нажав кнопку **ENTER** .
- Режимы каналов
- **C** (Режим радиоканалов): В этом режиме можно выбрать канал посредством ввода номера, присвоенного для конкретной станции.
 - **S** (Режим кабельных каналов): В этом режиме можно выбрать канал, введя номер, присвоенный каналу кабельного телевидения.

□ Программа Текущая/Следующая/Полн. руков.

Данные справочника по программам (EPG) представляются вещательными компаниями. В зависимости от передаваемой информации по определенному каналу могут отображаться устаревшие сведения по программам или совсем не отображаться. Данные на экране обновляются автоматически при появлении новой информации.

- **Программа Текущая/Следующая:** для шести каналов, указанных в левом столбце, отображается информация о текущей и следующей программах.
- **Полн. руков:** Отображение информации о программах передач в ближайший час. Можно настроить отображение сведений о программах в ближайшие один часа. Для просмотра информации можно выполнять прокрутку вперед и назад.

Гид по умолч.

- **Сегод/завт/Полн. руков.:** Можно установить отображение **Сегод/завт** или **Полн. руков.** при нажатии кнопки **GUIDE** на пульте дистанционного управления.

Для отображения меню гида можно также нажать кнопку **GUIDE**.

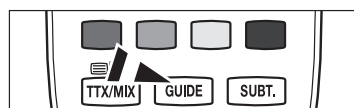
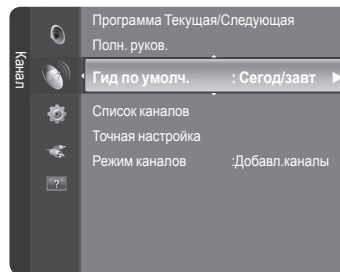

Использование Программа Текущая/Следующая/полного руководства

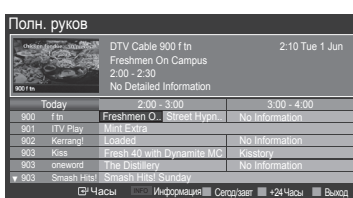
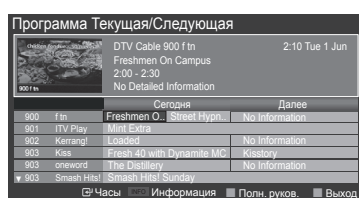

 (ENTER)	<p>Выберите программу, нажав кнопку ▲/▼/◀/▶.</p> <p>Если выбрать следующую программу, она будет включена в расписание, и появится значок часов. При повторном нажатии кнопки ENTER нажмите кнопку ▲/▼/◀/▶ для выбора пункта Отмена расписаний; расписание будет отключено, значок часов исчезнет. Подробнее о планировании программ см. следующий раздел.</p>
Красный	Переключение между режимами Сегод/завт или Полн. руков.
Зеленый	Полн. руков.: быстрая прокрутка назад (-24 часа).
Желтый	Полн. руков.: быстрая прокрутка вперед (+24 часа).
Синий	Закрытие окна гида.
INFO	Кнопка INFO предназначена для получения подробной информации. Среди этой подробной информации отображается следующее: номер канала, время работы, строка состояния, уровень родительского ограничения, качество видео (HD/SD), режимы звука, субтитры или телетекст, языки субтитров или телетекста, краткое описание выделенной программы. Если описание слишком длинное, отображается индикация "...".

Список каналов

Для получения подробных сведений об использовании **Список каналов** см. описание на стр. 15~16.

Режим каналов

При использовании кнопки **P ▲ / ▼** можно переключать каналы, используя выбранный список каналов.

- **Добавл.каналы:** каналы будут переключаться в пределах сохраненного списка.
- **Любимые каналы:** переключение каналов, сохраненных в списке избранных каналов.

Точная настройка (только для аналоговых каналов)

Если принимается четкий сигнал без помех, то нет необходимости производить точную настройку, т.к. это уже было выполнено автоматически во время поиска и сохранения каналов. Если сигнал слабый или искаженный, то можно выполнить точную настройку на принимаемый сигнал канала вручную.

- ☑ В строке канала справа от номера сохраненного канала, настроенного с помощью функции точной настройки, появится звездочка *.
- ☑ Чтобы сбросить точную настройку, выберите пункт **Сброс**, нажав кнопку **▼**, а затем кнопку **ENTER**.

Управление каналами

С помощью данного меню можно добавлять/удалять или выбирать избранные каналы, а также использовать руководство по программам цифрового телевидения.

- ☑ Выберите канал в списке **Все каналы**, **Добавл.каналы**, **Избранное** или **Запрограммированный**, нажав кнопки ▲ или ▼, затем нажмите кнопку **ENTER** [↵]. После этого можно смотреть выбранный канал.
 - **Все каналы**: Отображение всех доступных каналов.
 - **Добавл.каналы**: Отображение всех добавленных каналов.
 - **Избранное**: Отображение всех избранных каналов.
 - **Запрограммированный**: Отображение всех сохраненных программ.
- ☑ **Использование цветных кнопок со списком каналов**
 - **Красная** (Тип канала): Переключение между **ТВ**, **Радио**, **Данн./другое** и **Все**.
 - **Зеленая** (Увел.): Увеличение или уменьшение номера канала.
 - **Желтая** (Выбрать): Выбор нескольких списков каналов.
 - **TOOLS** (Параметр): Отображение меню **Удалить** (или **Добавить**), **Добавить к избранному** (или **Удалить из избранного**), **Просмотр таймера**, **Изменить название канала**, **Изменение номера канала**, **Сортировка**, **Блокировка** (или **Разблокировка**), **Выбрать все** (или **Отменить все**) или **Автонастройка** (Меню параметров может отличаться, в зависимости от ситуации.)
- ☑ **Отображаемые значки состояния каналов**

	Аналоговый канал.		Канал, выбранный с помощью нажатия желтой кнопки.
	Избранный канал.		Принимаемая в текущий момент программа.
	Заблокированный канал.		Сохраненная программа.

- ☑ Нажмите кнопку **CH LIST** на пульте дистанционного управления, чтобы отобразить список каналов.

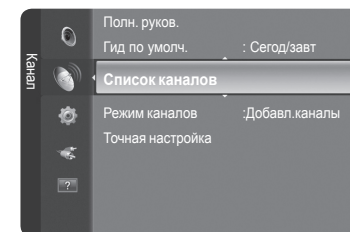

☐ Меню инструментов списка каналов (в меню **Все каналы/Добавленные каналы/Избранное**)

- ☑ Для использования меню инструментов нажмите кнопку **TOOLS**.
- ☑ Элементы меню параметров могут отличаться в зависимости от состояния каналов.

■ **Добавить/Удалить**

Можно удалять или добавлять каналы в список для отображения желаемых каналов.

- ☑ Все удаленные каналы можно найти в списке **Все каналы**.
 - ☑ Каналы, выделенные серым цветом, удалены.
 - ☑ Меню **Добавить** отображается только для удаленных каналов.
 - ☑ Также можно удалять каналы из списка **Добавл.каналы** или **Избранное**, выполняя описанные выше процедуры.
- **Добавить к избранному / Удалить из избранного**
Часто просматриваемые каналы можно обозначить как избранные.

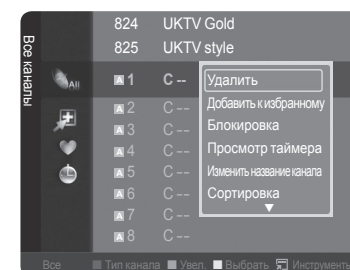

☑ Нажмите кнопку **TOOLS** для отображения меню **Инструменты**.
Можно также добавить любимый канал, выбрав **Tools (Сервис)** → **Добавить к избранному** (или **Удалить из избранного**).

- ☑ Для канала, добавленного в список избранного, будет отображаться символ "♥".
- ☑ Все избранные каналы будут добавлены в список **Избранное**.
- ☑ Для выбора каналов, определенных как избранные, нажмите кнопку **FAV.CH** на пульте дистанционного управления.



продолжение...

■ Просмотр таймера

Если вы сохранили программу, которую хотите посмотреть, телевизор автоматически переключится на канал сохраненной программы, содержащийся в списке каналов, даже если вы в текущий момент смотрите другой канал. Для сохранения программы сначала необходимо установить текущее время. (см. стр. 24)

- ☑ Можно сохранять программы, транслируемые только на сохраненных в памяти телевизора каналах.
- ☑ Можно установить канал, месяц, день, год, часы и минуты непосредственно с помощью цифровых кнопок на пульте дистанционного управления.
- ☑ Сохраненные программы будут отображаться в меню **Запрограммированный**.
- ☑ **Гид для программ цифровых каналов и сохранение программ для просмотра**
При просмотре цифрового канала нажмите кнопку ►, чтобы на экране отобразилось окно гида по программам канала.
Можно сохранить программу в соответствии с процедурами, описанными выше.

■ Изменить название канала (только для аналоговых каналов)

Можно присваивать каналам имена, которые отображаются на экране при каждом выборе канала.

- ☑ Имена для цифровых каналов присваиваются автоматически, их нельзя изменить.

■ Изменение номера канала (только для цифровых каналов)

Также можно изменять номера каналов с помощью цифровых кнопок на пульте дистанционного управления.

■ Сортировать (только для аналоговых каналов)

Эта функция позволяет изменять номера программ сохраненных каналов. Использование этой функции может быть необходимым после выполнения процедуры автоматического сохранения каналов.

■ Блокировка/Разблокировка

Можно заблокировать канал, при этом его нельзя будет выбрать и смотреть. Эта функция доступна, только если для параметра **Замок** установлено значение **Вкл.** (см. стр. 22)

- ☑ Отобразится окно ввода PIN-кода. Введите 4-значный PIN-код.
- ☑ По умолчанию на новом телевизоре установлен PIN-код "0-0-0-0". Можно изменить PIN-код, выбрав в меню пункт **Изменение PIN**.
- ☑ Для заблокированного канала будет отображаться символ "■".

■ Выбрать все/Отменить все

- **Выбрать все:** Выбор всех каналов в списке каналов.
- **Отменить все:** Можно отменить выбор всех выбранных каналов в списке каналов.
- ☑ Можно добавлять/удалять, добавлять/удалять из списка избранного, блокировать/разблокировать несколько каналов одновременно. Выберите нужные каналы и нажмите желтую кнопку, чтобы настроить выбранные каналы одновременно.
- ☑ Слева от выбранных каналов отобразится метка ✓.
- ☑ Для выбранного канала доступна только функция **Отменить все**.

■ Автонастройка

- ☑ Для получения дополнительной информации о настройке параметров см. стр. 12.
- ☑ При блокировке каналов с помощью функции **Замок** отобразится окно ввода PIN-кода.

□ Меню параметров списка каналов (в меню **Запрограммированный**)

Можно просматривать, изменять или удалять сохраненные программы.

- ☑ Для использования меню инструментов нажмите кнопку **TOOLS**.
 - **Изменение инфо:** Изменение сохраненных для просмотра программ.
 - **Отмена расписаний:** Отмена выбранных для просмотра программ.
 - **Информация:** Просмотр выбранных программ. (Также можно изменить сведения о сохраненной для просмотра программы.)
 - **Выбрать все/Отменить все:** Выбор всех сохраненных для просмотра программ.

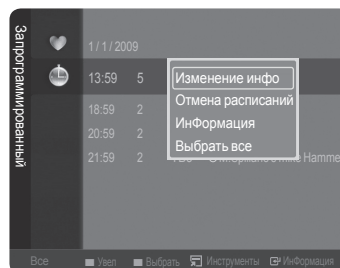

Управление изображением

Изменение и сброс настроек изображения

❑ Режим

Можно выбрать тип изображения для просмотра каналов, который максимально соответствует вкусам пользователя.

- **Динамический:** Выбор отображения изображения с высоким разрешением для удобного просмотра в условиях с ярким освещением.
- **Стандартный:** Выбор оптимального отображения изображения в нормальных условиях.
- **Кино:** Выбор изображения для приятного просмотра в условиях с недостаточным освещением.

Нажмите кнопку **TOOLS** для отображения меню **Инструменты**. Также можно выбрать режим отображения, выбрав пункт **Инструменты** → **Режим изображения**.

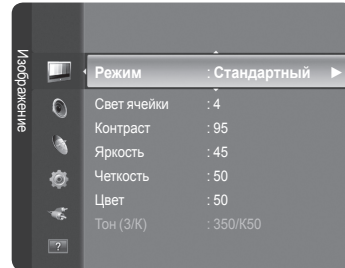

❑ Свет ячейки/Контраст/Яркость/Четкость/Цвет/Тон (3/К)

Несколько регулируемых параметров телевизора позволяют пользователю настроить качество изображения.

- **Свет ячейки:** Настройка яркости пикселей.
- **Контраст:** Регулировка уровня контрастности.
- **Яркость:** Регулировка уровня яркости.
- **Четкость:** Регулировка четкости.
- **Цвет:** Регулировка насыщенности цвета изображения с помощью панели на экране.
- **Тон (3/К):** Чем ближе значение к "Красный 100", тем более насыщенным становится красный цвет.
- ☑ С начала нужно выбрать режим отображения для регулировки. Отрегулированные значения будут сохранены для каждого режима изображения.
- ☑ При изменении параметров **Свет ячейки, Контраст, Яркость, Четкость, Цвет** или **Тон (3/К)** экранное меню будет регулироваться в соответствии с выполненными регулировками.
- ☑ В режимах Analog TV, Внешний, AV, S-Video в системе PAL функция Тон недоступна.
- ☑ Можно изменять и сохранять настройки для каждого внешнего устройства, подключенного к входу телевизора.
- ☑ Потребление энергии можно существенно уменьшить, если уменьшить уровень яркости изображения. Это приведет к уменьшению общих расходов.

❑ Дополнительные параметры

Новые телевизоры Samsung позволяют делать более точные настройки, чем в моделях, выпущенных ранее. Для выполнения более точных настроек см. описание ниже.

- ☑ Функция **Дополнительные параметры** доступна в режиме **Стандартный** или **Кино**.

■ Черный тон → Выкл. / Темный / Темнее / Самый темный

Для настройки глубины экрана можно выбрать желаемый уровень черного.

■ Автоконтраст → Выкл./Низкий/Средний/Высокий

Можно настроить оптимальную контрастность экрана.

■ Гамма

Можно отрегулировать интенсивность главных цветов (красный, зеленый, синий).

■ Цветовой интервал

Цветовое пространство – это цветовая матрица, состоящая из красного, зеленого и синего цветов. Выберите предпочитаемое цветовое пространство, чтобы цвета отображались наиболее естественно.

- **Авто:** Автоматическая настройка диапазона цветов в зависимости от источника входного видеосигнала.
- **Исходный:** Настройка более широкого диапазона цветов по сравнению с диапазоном источника входного видеосигнала.

■ Баланс белого

Можно отрегулировать цветовую температуру для более естественного отображения цветов.

- **К: смещение/З: смещение/С: смещение/К: усиление/З: усиление/С: усиление** : При изменении значения регулировки изображение на экране будет обновлено.
- **Сброс:** Возврат значения баланса белого по умолчанию.

■ Телесный оттенок

Можно выделить розовый оттенок изображения.

- ☑ При изменении значения регулировки изображение на экране будет обновлено.

■ Улучшение кромок → Выкл./Вкл.

Можно выделить границы объекта на изображении.

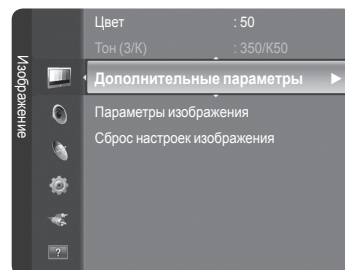

□ Параметры изображения

■ Оттенок → Холодный / Нормальный / Теплый 1 / Теплый 2

Можно выбрать оттенок, наилучшим образом отвечающий предпочтениям пользователя.

- Установленные значения сохраняются в соответствии с выбранным режимом **Изображение**.
- Параметр **Теплый 1** или **Теплый 2** активен, только если в качестве режима изображения выбран режим **Кино.Размер**

■ Разм.

Можно выбрать размер изображения, который максимально соответствует предпочтениям просмотра.

- **Широкий авто:** Установка изображения в формате "Широкий авто".
- **16:9:** Установка для изображения форматного соотношения 16:9.
- **Широк. увел.:** Выберите это меню для просмотра изображений с форматным соотношением 4:3 на телевизоре с форматным соотношением 16:9 с помощью растягивания изображения с форматным соотношением 4:3 по вертикали.
- **Увеличенный:** Растягивание по вертикали изображения с форматным соотношением 16:9.
- **4:3:** Установка для изображения форматного соотношения 4:3.
- **По размеру экрана:** Функция для просмотра полноразмерного изображения без обрезки при вводе сигналов HDMI (720p/1080i/1080p), или компонентного сигнала (1080i/1080p).
- В зависимости от источника входного сигнала размер изображения может отличаться.
- Набор доступных элементов зависит от того, какой режим выбран.
- Можно изменять и сохранять настройки для каждого внешнего устройства, подключенного к входу телевизора.
- При просмотре статического изображения более двух часов может появляться временное остаточное изображение.
- Широк. увел.:** Нажмите кнопку ► для выбора пункта **Позиция**, затем нажмите кнопку **ENTER** . Нажмите кнопку ▲ или ▼ для перемещения экрана вверх/вниз. Затем нажмите кнопку **ENTER** .
- Увеличенный:** Нажмите кнопку ► для выбора пункта **Позиция**, затем нажмите кнопку **ENTER** . Нажмите кнопку ▲ или ▼ для перемещения изображения вверх и вниз. Затем нажмите кнопку **ENTER** . Нажмите кнопку ► для выбора пункта **Размер**, затем нажмите кнопку **ENTER** . Нажмите кнопку ▲ или ▼ для увеличения или уменьшения размера изображения по вертикали. Затем нажмите кнопку **ENTER** .
- Выбрав пункт **По размеру экрана** в режиме **HDMI (1080i/1080p)** или **Компонентный (1080i/1080p)**: выполните следующее. Выберите пункт **Позиция**, нажав кнопку ◀ или ▶. С помощью кнопок ▲, ▼, ◀ или ▶ переместите изображение.
- Сброс:** Нажмите кнопку ◀ или ▶ для выбора пункта **Сброс**, затем нажмите кнопку **ENTER** . Также можно установить исходные значения.
- При использовании функции **По размеру экрана** с входом HDMI 720p 1 строка будет обрезана сверху, снизу, слева и справа, как при использовании функции нерабочей области.

■ Режим экрана

При установке для размера изображения значения **Широкий авто** в широкоэкранном режиме 16:9 можно задать размер изображения, если необходим просмотр широкоформатного изображения 4:3, или не задавать его. Во всех странах Европы требуются различные размеры изображений, поэтому предусмотрен выбор этой функции пользователем.

- **16:9:** Установка для изображения форматного соотношения 16:9.
- **Широк. увел.:** Выберите это меню для просмотра изображений с форматным соотношением 4:3 на телевизоре с форматным соотношением 16:9 с помощью растягивания изображения с форматным соотношением 4:3 по вертикали.
- **Увеличенный:** Растягивание по вертикали изображения с форматным соотношением 16:9.
- **4:3:** Выбор режима экрана 4:3.
 - Эта функция доступна в режиме **Широкий авто**.
 - Эта функция недоступна в режиме **Компонентный** или **HDMI**.

■ Цифр. шумоподав. → Выкл./Низкий/Средний/Высокий/Авто

Если телевизор принимает слабый сигнал, можно включить функцию цифрового подавления шумов, которая позволяет снизить уровень радиопомех и устранить двоение изображения.

- Если сигнал слабый, выберите другой параметр, чтобы улучшить изображение.

■ ЧерныйHDMI → Нормальный/Низкий

Можно непосредственно выбрать уровень черного на экране, чтобы настроить глубину экрана.

- Эта функция активна, только если источник внешнего сигнала подключается к HDMI (сигналы RGB).

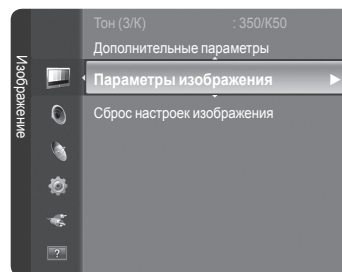

■ Режим “Фильм”

Можно оптимизировать режим изображения для просмотра фильмов.

- **Выкл.:** Применяется базовая обработка видеоизображения, автообнаружение программ с фильмами не выполняется.
- **Авто:** Автоматическая настройка для наилучшего качества изображения фильмов и видеопрограмм.

■ Защита от выгорания экрана

Настройка параметров функции защиты от выгорания экрана для предотвращения и снижения выгорания пикселей. Длительное отображение неподвижного изображения может стать причиной постоянного выгорания экрана.

- **Сдвиг пикселей:** Чтобы уменьшить выгорание экрана, в данном устройстве используется технология защиты от выгорания экрана. С помощью этой системы можно настроить периодическое перемещение изображения вверх/вниз (вертикальная) и из стороны в сторону (горизонтальная). Параметр **Время** предоставляет возможность настроить частоту перемещения в минутах.

Установите для параметра **Сдвиг пикселей** значение Вкл. с помощью кнопки ▲ или ▼ затем нажмите кнопку **ENTER** .

Выберите нужный параметр с помощью кнопки ▲ или ▼ и нажмите кнопку **ENTER** .

Доступные параметры: **Горизонтальная, Вертикальная, Время.**

Оптимальные условия для сдвига пикселей

	Элемент	ТВ/Внешний/AV/Компонентный/HDMI
Горизонтальная	0~4	2
Вертикальная	0~4	2
Время (минут)	1~4 мин	3 мин

Значение сдвига пикселей может отличаться в зависимости от размера монитора (в дюймах) и режима.

Эта функция недоступна в режиме **По размеру экрана**.

- **Прокрутка:** эта функция помогает устранить остаточные изображения с экрана посредством перемещения всех пикселей на плазменном экране в соответствии со схемой. Рекомендуется использовать данную функцию в случае появления на экране остаточных изображений или символов, особенно если в течение долгого времени на экране отображалось неподвижное изображение.
- **Серый сбоку:** при просмотре телевизора с форматом экрана 4:3 экран защищен от повреждения благодаря настройке баланса белого по левому и правому краю.
 - **Темный:** при установке формата экрана 4:3 левый и правый края экрана затемняются.
 - **Светлый:** при установке формата экрана 4:3 левый и правый края экрана освещаются.

□ Сброс настроек изображения → Сброс режима изображения/Отмена

Сброс всех параметров изображения до значений по умолчанию.

- Выберите режим изображения для сброса. Функция сброса будет выполнена для каждого режима изображения.

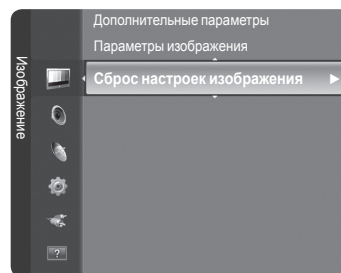

Управление звуком

Изменение стандарта звука

Режим → **Стандартный/Музыка/Кино/Четкий голос/Польз.**

Можно выбрать один из перечисленных ниже специальных звуковых эффектов, который будет использоваться во время просмотра.

 Нажмите кнопку **TOOLS** для отображения меню **Инструменты**.
Можно также выполнить настройку режима звука, выбрав **Инструменты** → **Режим звука**.

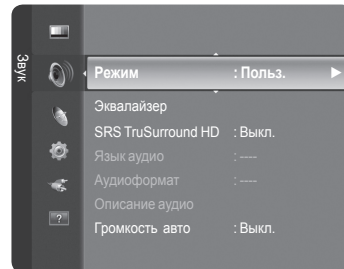

Эквалайзер

Можно настроить параметры звука в соответствии со своими предпочтениями.

- **Режим:** Можно выбрать режим звука в соответствии со своими предпочтениями.
- **Баланс:** Регулировка баланса между правым и левым громкоговорителями.
- **100Гц/300Гц/1КГц/3КГц/10КГц** (регулировка диапазонов): Служит для регулировки уровня звука в разных частотных диапазонах.
- **Сброс:** Сброс настроек эквалайзера до значений по умолчанию.

SRS TruSurround HD → **Выкл./Вкл.**

SRS TruSurround HD - это технология, объединяющая TruSurround и FOCUS, TruBass.

SRS TruSurround HD - это технология кодирования, которая позволяет добиться эффекта объемного звучания виртуальной 5.1-канальной системы при воспроизведении через два громкоговорителя. Эта функция не только обеспечивает насыщенные басовые частоты низкого звука, но также повышает отчетливость звучания верхних частот.

- Если при воспроизведении музыки через телевизор слышен странный звук, настройте параметры эквалайзера и **SRS TruSurround HD (Выкл./Вкл.)**.



TruSurround HD, SRS и  symbol являются товарными знаками корпорации SRS Labs, Inc. Технология TruSurround HD использована по лицензии корпорации SRS Labs, Inc.

Язык аудио (только для цифровых каналов)

Можно изменить установленный по умолчанию язык аудио. Отображение сведений о языке входящего потока.

- Можно выбрать язык только среди языков, на которых транслируются программы.

Аудиоформат → **MPEG/Dolby Digital** (только для цифровых каналов)

При выводе звука через главный громкоговоритель и аудиоресивер может возникать эффект эха из-за различий в скорости декодирования этих устройств. В этом случае используйте функцию громкоговорителя телевизора.

- Можно выбрать язык только среди языков, на которых транслируются программы.



Произведено по лицензии Dolby Laboratories.
Dolby и символ двойного D являются торговыми знаками Dolby Laboratories.

Описание аудио (только для цифровых каналов)

Это вспомогательная функция аудио, которая обеспечивает дополнительную аудиодорожку для людей с ослабленным зрением. Эта функция обрабатывает аудиопоток для AD (описание аудио), когда он отправляется вещательной компанией вместе с основным аудио. Пользователи могут включить или выключить описание аудио и регулировать громкость.

Описание аудио → **Выкл./Вкл.**

Используется для включения/выключения функции описания аудио.

Громкость

Можно настроить громкость описания аудио.

- Параметр** активен, если для параметра **Описание аудио** установлено значение **Вкл.**

продолжение...

Громкость авто → Выкл./Вкл.

Звук, транслируемый разными телевизионными станциями, имеет различные характеристики. По этой причине при каждом переключении канала приходится регулировать громкость, что не очень удобно. Данная функция позволяет выполнять автоматическое регулирование громкости звука канала, уменьшая ее в случае сильного модуляционного сигнала и увеличивая, если модуляционный сигнал слишком слабый.

Выбрать громкогов. → Внешний громкогов./Динамик ТВ

В случае необходимости прослушивать звук через внешние громкоговорители отключите внутренний усилитель.

- Кнопки **—** **+**, **MUTE** не работают, когда для параметра **Выбранный громкоговоритель** установлено значение **Внешний громкогов.**
- Если выбран параметр **Внешний громкогов.** в меню **Выбранный громкоговоритель**, настройки звука будут ограничены.

	Внутренние громкоговорители телевизора	Аудиовыход (оптический, выход ЛП) звуковой системы
	ТВ/Внешний/AV/Компонентный/HDMI	ТВ/Внешний/AV/Компонентный/HDMI
Динамик ТВ	Выход громкоговорителя	Вывод звука
Внешний громкогов.	Отключение звука	Вывод звука
Отсутствие видеосигнала	Отключение звука	Отключение звука

Сброс настроек звука → Сброс.все / Сброс реж. звука / Отмена

Можно восстановить заводские настройки по умолчанию для параметров звука.

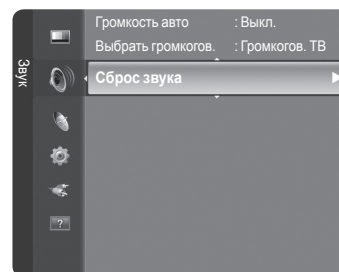

Выбор режима звука

При выборе параметра **Двойной I II** на экране отобразится текущий режим звука.

	Тип отображения	на экране при телевидении		
NICAM Стерео	Обычное телевидение (стандартное аудио)	Моно (обычное использование)		
	Regular + NICAM моно	NICAM	↔	Моно (нормальный)
	NICAM-стерео	NICAM Стерео	↔	Моно (нормальный)
	NICAM Двойной-I/II	NICAM Dual 1	→	NICAM Dual 2 → Моно (нормальный)
A2 Стерео	Обычное телевидение (стандартное аудио)	Моно (обычное использование)		
	Двухязычный или Двойной-I/II	Двойной I	↔	Двойной II
	Стерео	Стерео	↔	Моно (принудительное моно)

- Если стереосигнал слишком слабый и происходит автоматическое переключение режимов, выберите режим «Моно».
- Эта функция активизируется только для стереосигнала. При монофоническом сигнале она отключается.
- Эта функция доступна **ТВ** режиме телевизора.

Описание функций

Меню настройки

Язык

Можно установить язык меню.

Игровой режим → Выкл. / Вкл.

При подключении игровой консоли, например PlayStation™ или Xbox™, можно выбрать меню игры для получения более реалистичных эффектов.

Когда включен игровой режим

- Для **режима изображения** автоматически устанавливается значение **Стандартный**, и пользователи не смогут изменить режим.
- Для **режима звука** автоматически устанавливается значение **Польз**, и пользователи не смогут изменить режим. Отрегулируйте звук с помощью эквалайзера.
- Станет активной команда **Сброс** в меню **Звук**. Функция **Сброс** инициализирует заводские настройки для параметра **Эквалайзер**.
- Игровой режим** недоступен в обычном режиме телевизора, или когда для параметра **Игровой режим** установлено значение **Выкл.**
- Если при подключении к телевизору внешнего устройства качество изображения ухудшается, проверьте, не установлено ли для режима **Игровой режим** значение **Вкл.**
- При отображении меню ТВ в **игровом режиме** изображение слегка подрагивает на экране.
- На экране появится метка (🎮), которая означает, что **Игровой режим** включен для выбранного источника.
- Эта функция поддерживает только игровую функцию.

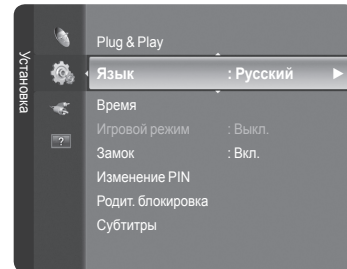

Замок → Выкл./Вкл.

С помощью этой функции можно ограничить доступ определенных пользователей (например, детей) к неподходящим программам посредством отключения звука и изображения.

- Перед отображением экрана настройки появится экран для ввода PIN-кода. Введите 4-значный PIN-код.
- По умолчанию на новом телевизоре установлен PIN-код '0-0-0-0'. PIN-код можно изменить, выбрав в меню пункт **Изменение PIN**.
- Некоторые каналы из списка каналов можно заблокировать. (См. стр. 16)
- Функция **Замок** доступна только в режиме телевизора.

Изменение PIN

Можно изменить персональный идентификационный номер, необходимый для установки телевизора.

- Перед отображением экрана настройки появится экран для ввода PIN-кода. Введите 4-значный PIN-код.
- По умолчанию на новом телевизоре установлен PIN-код '0-0-0-0'.
- Если вы забыли PIN-код, нажимайте кнопки пульта дистанционного управления в следующей последовательности для возвращения значения по умолчанию – '0-0-0-0': **POWER** (Выкл.) **MUTE**, **8**, **2**, **4**, **POWER** (Вкл.).

Родит. блокировка

С помощью этой функции можно ограничить доступ определенных пользователей (например, детей) к неподходящим программам с помощью 4-значного PIN-кода, определенного пользователем.

- Перед отображением экрана настройки появится экран для ввода PIN-кода. Введите 4-значный PIN-код.
- По умолчанию на новом телевизоре установлен PIN-код '0-0-0-0'. PIN-код можно изменить, выбрав в меню пункт **Изменение PIN**.
- После установки родительских оценок отобразится символ "🔒".
- Разр. все:** Нажмите, чтобы снять блокировку всех оценок ТВ.
- Блок. все:** Нажмите, чтобы заблокировать все оценки ТВ.

Субтитры

Субтитры можно включать и отключать. Это меню используется для настройки режима субтитров. Значение **Нормальный** в этом меню соответствуют обычным субтитрам, а **Расстройство слуха** – субтитрам для людей с ослабленным слухом.

- **Субтитры** → **Вкл./Выкл.:** Используется для включения или выключения субтитров.
- **Режим** → **Нормальный/Расстройство слуха:** Используется для установки режима субтитров.
- **Язык субтитров:** Используется для установки языка субтитров.
- Если просматриваемая программа не поддерживает функцию **Расстройство слуха**, автоматически будет выбран режим **Нормальный**, даже если ранее был выбран режим **Расстройство слуха**.
- Если выбранный язык не транслируется, по умолчанию устанавливается английский язык.
- Эти параметры можно также установить, нажав кнопку **SUBT.** на пульте дистанционного управления.

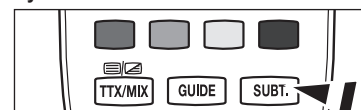

продолжение...

❑ Язык телетекста

Можно установить язык телетекста, выбрав тип языка.

- ☑ Если выбранный язык не транслируется, по умолчанию устанавливается английский язык.

❑ Предпочтение

■ Основной язык аудио /Язык дополнительного аудио/Первичный язык субтитров/Вторичный язык субтитров Основной язык телетекста/Дополнительный язык телетекста

Используя эту функцию, пользователи могут выбрать один из языков. Выбранный язык используется по умолчанию, когда пользователь выбирает канал.

Если изменить настройку языка, то параметры Язык субтитров, Язык аудио и Язык телетекста меню Язык автоматически изменятся на выбранный язык.

В подменю Язык субтитров, Язык аудио и Язык телетекста в меню Language отображается список языков, которые поддерживаются на текущем канале, а выбранные языки выделены цветом. При изменении этого параметра языка новый вариант действителен только для текущего канала. Измененный параметр не используется в подменю Первичный язык субтитров, Основной язык аудио или Основной язык телетекста меню Предпочтение.

❑ Цифровой текст →Отключить/Включить

Эта функция включается, если программа передается с цифровым текстом.

- ☑ **MHEG (Multimedia and Hypermedia Information Coding Experts Group)** международный стандарт для систем кодирования данных, который используется для мультимедиа и гипермедиа. Это система более высокого уровня, чем MPEG и включает гипермедиа связанных данных, например неподвижные изображения, службу символов, анимацию, графические и видеофайлы, а также данные мультимедиа. MHEG – это технология интерактивной работы пользователя в реальном времени. Она применяется в различных областях, включая функции VOD (видео по запросу), ITV (интерактивное ТВ), ЕС (электронная коммерция), телеобучение, телеконференции, цифровые библиотеки и сетевые игры.

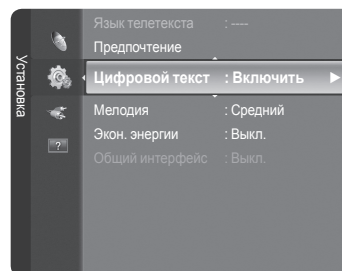

❑ Мелодия → Выкл. / Низкий / Средний / Высокий

Можно настроить звук мелодии включения/выключения питания телевизора.

- ☑ **Мелодия не воспроизводится**

- Когда звук не воспроизводится на телевизоре, поскольку нажата кнопка **MUTE**.
- Когда звук на телевизоре не воспроизводится, поскольку нажата кнопка **—** (громкость).
- Когда телевизор выключается с **Таймер сна** таймера.

❑ Экон. энергии

С помощью этой функции настраивается яркость телевизора для снижения потребления энергии. При просмотре телевизора в ночное время установите для параметра **Экон. энергии** значение **Высокий**, чтобы снизить утомляемость глаз, а также уменьшить потребление энергии.

- **Выкл.:** Выключение функции экономии энергии.
- **Низкий:** Выбор низкого значения для функции экономии энергии.
- **Средний:** Выбор среднего значения для функции экономии энергии.
- **Высокий:** Выбор высокого значения для функции экономии энергии.

☑ Нажмите кнопку **TOOLS** для отображения меню **Инструменты**.
Можно также установить параметр экон. энергии, выбрав **Инструменты** → **Экон. энергии**.

❑ Стандартный интерфейс

■ Установка карты CI

1. Можно приобрести модуль CI CAM, посетив ближайшего официального дилера, или по телефону.
2. Вставьте карту CI CARD в модуль CAM в направлении, указанном стрелкой.
3. Вставьте модуль CAM с установленной картой CI CARD в гнездо общего интерфейса.
 - ☑ Вставьте модуль CAM в направлении, указанном стрелкой, до упора так, чтобы модуль был расположен параллельно гнезду.
4. Убедитесь, что на канале с зашифрованным сигналом можно видеть изображение.

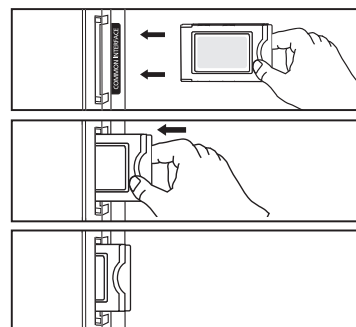

■ Меню CI

Эта функция позволяет пользователям выбрать параметры в меню модуля CAM.

Выберите пункт CI Menu в меню платы PC Card.

■ Информация о приложении

Здесь приведены сведения о модуле CAM, подключенном к гнезду CI.

Приложение отображает сведения о карте CI CARD. Можно установить CAM независимо от того, включен телевизор или нет.

- ☑ Во многих странах и регионах модуль CAM не поддерживается. Уточните данную информацию у официального дилера.

Установка времени

☐ Часы

Для использования различных функций таймера в телевизоре необходима установка часов.

- ☑ Текущее время будет отображаться каждый раз при нажатии кнопки **INFO**.
- ☑ После отключения кабеля питания часы потребуются установить заново.

■ Режим часов

Можно установить текущее время вручную или автоматически.

- **Авто:** Установка текущего времени автоматически с использованием значения времени в цифровом вещании.
- **Ручной:** Установка текущего времени вручную.

■ Установка часов

Можно установить текущее время вручную.

- ☑ Установив для параметра **Режим часов** значение **Ручной**, выполните настройку данной функции.
- ☑ Можно установить **Число, Месяц, Год, Часов, Минут** с помощью номерных кнопок на пульте дистанционного управления.

☐ Таймер сна → Выкл. / 30 мин. / 60 мин. / 90 мин. / 150 мин. / 180 мин.

Таймер сна автоматически выключает телевизор после определенного времени.

- ☑ Телевизор автоматически переключится в режим ожидания, как только выбранный интервал времени истечет.
- ☑ Для отмены функции **Таймер сна** выберите значение **Выкл.**

🔧 Нажмите кнопку **TOOLS** для отображения меню **Инструменты**.
Можно также установить функцию таймера сна, выбрав **Инструменты** → **Таймер сна**.

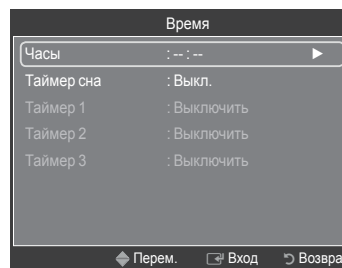
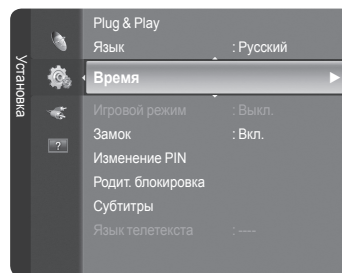

☐ Таймер 1/Таймер 2/Таймер 3

Можно сделать три различные настройки параметра Вкл./Выкл. Таймер.

- **Время вкл.:** Установка часов, минут и включение/отключение.
(Чтобы включить таймер с выбранными параметрами, задайте значение **Активный**.)
- **Время выкл.:** Установка часов, минут и включение/отключение.
(Чтобы включить таймер с выбранными параметрами, задайте значение **Активный**.)
- **Громкость:** Установка необходимого уровня громкости.
- **Антенна.:** Выберите ATV или DTV.
- **Канал:** выберите необходимый канал.
- **Повтор:** Выберите **Один раз, Ежедневно, Пн ~ Пт, Пн ~ Сб, Сб ~ Вс** или **Ручной**.
 - ☑ При выборе параметра **Manual** нажмите кнопку ► для выбора необходимого дня недели. Нажмите кнопку **ENTER** [↵], наведя курсор на нужный день, после чего отобразится значок ✓.
 - ☑ Сначала необходимо установить часы.
 - ☑ Можно также установить значение времени (часы и минуты) и канал с помощью номерных кнопок на пульте дистанционного управления.
 - ☑ **Автоматическое выключение питания**
Когда включен таймер, телевизор выключится автоматически, если в течение 3 часов с момента включения телевизора таймером не было выполнено ни одной команды. Данная функция применяется, только когда таймер включен. Она предотвращает возможный перегрев телевизора при его продолжительной работе.

Список источн./Редактир. назв.

❑ Список источн.

Используется для выбора телевизора или других внешних источников ввода, например, DVD-проигрывателей или декодеров кабельного телевидения/спутниковых приемников (видеоприставки), подключенных к телевизору. Используется для выбора нужного источника входного сигнала.

■ ТВ, Ext., AV, PC, Компонент, HDMI1, HDMI2/DVI.

☑ Можно выбрать только те внешние устройства, которые подключены к телевизору. В меню **Список источн.** подключенные устройства входных сигналов будут выделены и будут отображаться вверху списка. Устройства входных сигналов, которые не подключены, будут отображаться внизу списка.

☑ **Использование цветных кнопок на пульте дистанционного управления со списком источников.**

- **TOOLS** (Параметр): Отображение меню **Редактир. назв.** и **Информация**.

☑ Нажмите кнопку **SOURCE** на пульте дистанционного управления для просмотра сигнала от внешнего источника. Режим телевизора можно выбрать с помощью кнопки **TV**, номерных кнопок **(0-9)** и кнопки **P** \wedge / \vee на пульте дистанционного управления.

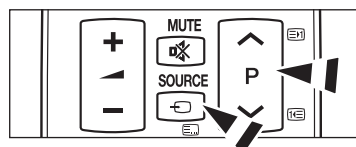
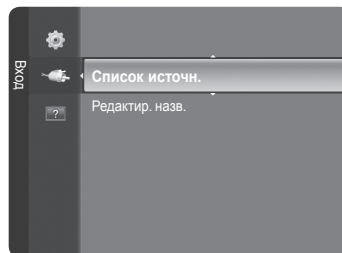

❑ Редактир. назв.

Укажите название устройства, подключенного к входным разъемам, для упрощения процедуры выбора источника.

■ VHS/DVD/Кабельное ТВ/Спут. приставка/PVR/AV ресивер/Игра/Камера/ПК/DVI PC/DVI/Поиск USB.../Blu-ray/HD DVD/DMA

■ Если к порту **HDMI IN 2(DVI)** подключен компьютер с разрешением PS42B430P: 640 x 480 при частоте 60 Гц, PS50B430P: 1280 x 720 при частоте 60 Гц необходимо выбрать для режима **HDMI2/DVI** значение **ПК** в поле **Редактир. назв.** режима **Вход**.

Экран компьютера

❑ Установка программного обеспечения компьютера (на основе Windows XP)

Параметры экрана Windows для обычного компьютера приведены ниже. В зависимости от установленной версии Windows и видеокарты изображение на экране компьютера может выглядеть иначе. Однако даже если экран выглядит иначе, основные инструкции по настройке параметров экрана применимы почти во всех случаях. (В противном случае, обратитесь к производителю компьютера или торговому представителю компании Samsung).

1. Сначала выберите **Панель управления** в меню **Пуск** Windows.
2. В открывшемся окне панели управления выберите **Оформление и темы**, чтобы открыть диалоговое окно.
3. В открывшемся окне панели управления выберите **Экран**, чтобы открыть диалоговое окно.
4. В диалоговом окне экран перейдите на вкладку **Параметры**.
Настройка размера (разрешение) Оптимальное: PS42B430P : 1024x768, PS50B430P : 1360x768
Если в диалоговом окне параметров экрана есть параметр частоты кадров, то правильное значение **60** или **60 Гц**. В противном случае закройте диалоговое окно, нажав кнопку **OK**.

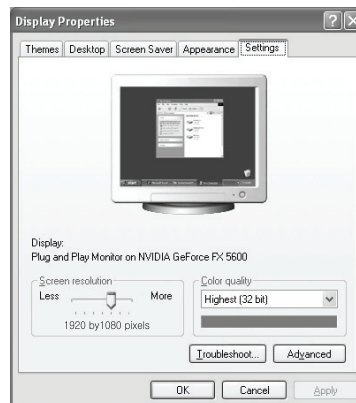

Режимы экрана

Положение изображения и его размер могут изменяться в зависимости от выбранного типа монитора компьютера и его разрешения.

Рекомендуются разрешения, указанные в таблице.

■ Вход HDMI/DVI

Режим	Разрешение	Частота горизонтальной развертки (кГц)	Частота вертикальной развертки (Гц)	Частота синхронизации пикселей (МГц)	Полярность синхронизации (Г/В)	PS42B430P	PS50B430P
IBM	640 x 350	31.469	70.086	25.175	+ / -	✓	✓
	720 x 400	31.469	70.087	28.322	- / +	✓	✓
MAC	640 x 480	35.000	66.667	30.240	- / -	✓	✓
	832 x 624	49.726	74.551	57.284	- / -	✓	✓
VESA DMT	640 x 480	31.469	59.940	25.175	- / -	✓	✓
		37.861	72.809	31.500	- / -	✓	✓
		37.500	75.000	31.500	- / -	✓	✓
	800 x 600	37.879	60.317	40.000	+ / +	✓	✓
		48.077	72.188	50.000	+ / +	✓	✓
		46.875	75.000	49.500	+ / +	✓	✓
	1024 x 768	48.363	60.004	65.000	- / -	✓	✓
		56.476	70.069	75.000	- / -	✓	✓
		60.023	75.029	78.750	+ / +	✓	✓
	1360 x 768	47.712	60.015	85.500	+ / +		✓
VESA CVT	720 x 576	35.910	59.950	32.750	- / +	✓	✓
	1280 x 720	44.772	59.855	74.500	- / +		✓
		56.456	74.777	95.750	- / +		✓
VESA GTF	1280 x 720	52.500	70.000	89.040	- / +		✓

☞ При использовании кабеля HDMI/DVI необходимо выполнить подключение к гнезду HDMI IN 2 (DVI).

Поддерживаемая программа

Самодиагностика

■ Тест изображения, Звуковой тест, Информ. о сигнале

При подозрении на проблемы с изображением, звуком или сигналом, выполните тестирование. Можно выяснить наличие проблемы.

- При отсутствии звука из громкоговорителей телевизора перед выполнением проверки звука убедитесь, что для параметра **Выбрать громкогов.** установлено значение Громкогов. **ТВ в меню Звук.**
- Мелодия будет слышна во время тестирования, даже если для параметра **Выбрать громкогов.** установлено значение **Внешний громкогов.** или звук отключен путем нажатия кнопки **MUTE**.
- Если счетчик уровня сигнала свидетельствует о слабом сигнале, отрегулируйте антенну, чтобы увеличить уровень сигнала. Продолжайте регулировать антенну до тех пор, пока не будет найдено наилучшее положение для приема самого высокого уровня сигнала.

Обновл. ПО

Для обновления устройства и поддержки функций нового цифрового телевидения, вместе с обычным телевизионным сигналом периодически передается обновление для программного обеспечения. Устройство автоматически обнаружит эти сигналы и отобразит баннер обновления программного обеспечения. При этом можно установить обновление.

■ По USB

Вставьте диск USB с обновлением микропрограммы в гнездо телевизора. Не отсоединяйте питание и не извлекайте диск USB, когда выполняется обновление. После завершения обновления микропрограммы телевизор автоматически выключится и снова включится. После выполнения обновления проверьте версию микропрограммы. По завершении обновления для всех настроек видео и аудио будут восстановлены значения по умолчанию (заводские). Рекомендуется записывать свои настройки, чтобы их можно было легко восстановить после обновления.



■ По каналу

Обновление программного обеспечения через транслируемый сигнал.

■ Обновление в режиме ожидания

Чтобы продолжить обновление программного обеспечения при включении основного питания, выберите пункт Вкл., нажав кнопку **▲** или **▼**. Через 45 мин. Поскольку питание устройства всегда включено, экран устройства может слегка подсвечиваться. Поскольку питание устройства включается автоматически, экран может слегка мигать. Этот эффект может продолжаться более 1 часа до тех пор, пока не будет завершено обновление программного обеспечения.

■ Др.ПО

Отображение информации о версии программного обеспечения.

Руководство по соединению ВЧ

Отобразится краткая инструкция Оптимальное использование нового телевизора ВЧ. Там предлагаются способы подключения устройств ВЧ.

Обращение в Samsung

Здесь вы сможете узнать сведения об операторском центре, веб-узле Samsung, а также информацию о продукте.

- Можно перейти к предыдущей или следующей странице, нажав кнопку **▲** или **▼**.

Рекомендации по эксплуатации

Функция телетекста

Большинство телевизионных станций предлагают для просмотра текстовую информацию через услугу телетекста. Информацию об использовании услуги телетекста можно найти на главной странице службы телетекста. К тому же, при помощи кнопок пульта дистанционного управления можно выбрать различные параметры настроек в соответствии с вашим вкусом.

- ☑ Для правильного отображения информации телетекста необходимо обеспечить стабильность приема сигнала. Иначе информация может отображаться не полностью или некоторые страницы могут быть пропущены.

❶ **⏻ (выход)**

Выход из режима телетекста.

❷ **📺 (главная страница)**

Используется для отображения главной страницы (содержания) в любой момент во время просмотра телетекста.

❸ **📌 (сохранить)**

Используется для сохранения страниц телетекста.

❹ **🔍 (размер)**

Нажмите, чтобы увеличить шрифт в верхней половине экрана в два раза. Для увеличения букв в нижней половине экрана нажмите снова. Для отображения нормального экрана нажмите еще раз.

❺ **🔍 (открыть)**

Используется для отображения скрытого текста (например, ответы на вопросы викторины). Для отображения нормального экрана нажмите еще раз.

❻ **📺 (отображение телетекста/совмещение)**

Используется для активации режима телетекста после выбора канала, который предлагает услугу телетекста. Нажмите кнопку дважды, чтобы наложить телетекст на изображение на телеэкране.

❼ **📌 (дополнительная страница)**

Используется для отображения доступной дополнительной страницы.

❽ **⬆️ (страница вверх)**

Используется для отображения следующей страницы телетекста.

❾ **⬇️ (страница вниз)**

Используется для отображения предыдущей страницы телетекста.

❿ **📺 (режим)**

Нажмите, чтобы выбрать режим телетекста (LIST/FLOF). При выборе режима LIST устанавливается режим сохранения списка. В режиме сохранения списка можно сохранять страницы телетекста в список с помощью кнопки Ⓦ (сохранить).

⓫ **📌 (удерживать)**

Используется для сохранения на экране соответствующей страницы; если выбранная страница связана с несколькими дополнительными страницами, они будут отображаться одна за другой. Для возобновления нажмите снова.

⓬ **⏻ (отмена)**

Используется для показа телевизионной передачи во время поиска страницы.

⓭ **Цветаые кнопки (красная/зеленая/желтая/синяя)**

Если компания телевидения использует систему FASTEXT, то различные разделы страницы телетекста будут обозначены цветами, и их можно будет выбрать, нажимая цветные кнопки. Нажмите одну из них в соответствии с необходимостью. Отображается соответствующая страница, где другим цветом выделена информация, которую тоже можно выбрать аналогичным образом. Чтобы отобразить предыдущую или следующую страницу, нажмите соответствующую цветную кнопку.

- ☑ Можно изменить страницы телетекста с помощью кнопок с цифрами на пульте дистанционного управления.

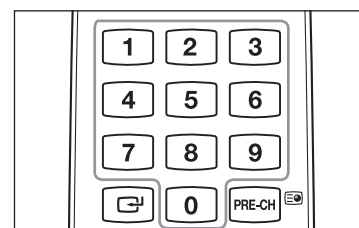
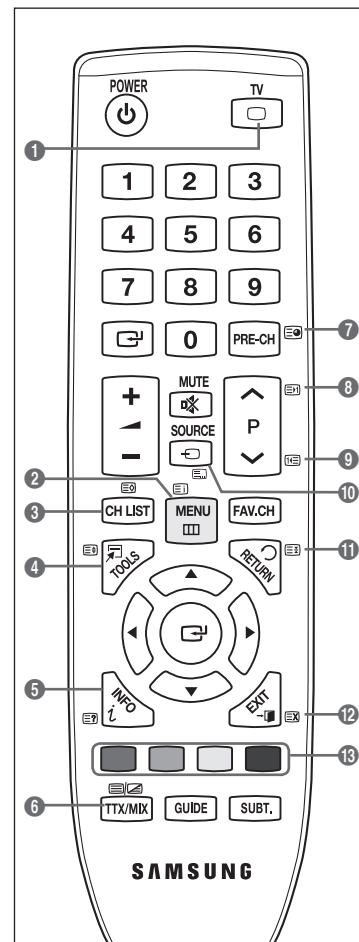

Информация на страницах телетекста делится на шесть категорий.

Элемент	Содержание
A	Номер выбранной страницы.
B	Название канала вещания.
C	Номер текущей страницы или результаты поиска.
D	Дата и время.
E	Текст.
F	Информация о состоянии. Информация FASTEXT.

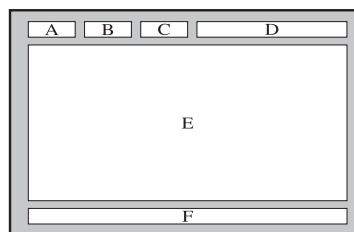

- Информация телетекста часто распределяется на несколько страниц, которые отображаются в последовательном порядке. Чтобы открыть эти страницы:
 - введите номер страницы;
 - выберите название страницы из списка;
 - выберите цветное заглавие (система FASTEXT).

- Нажмите кнопку TV для выхода из режима телетекста.

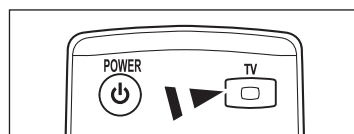

Характеристики набора для настенного монтажа (VESA)

Установите настенную установку на прочную стену перпендикулярно полу.

В случае крепления к другим строительным материалам обратитесь к ближайшему дилеру.

В случае установки на потолке или наклонной стене устройство может упасть и стать причиной травмы.

Семейство продуктов	дюймы	Характеристики VESA (A * B)	Стандартный винт	Количество
Телевизор с ЖК-дисплеем	19" ~22"	100 * 100	M4	4
	23"~29"	200 * 100		
	30"~40"	200 * 200	M6	
	46"~55"	400 * 400	M8	
	57"~70"	800 * 400		
80" ~	1400 * 800			
Телевизор с плазменной панелью	42"~ 50"	400 * 400	M8	4
	58"~ 63"	600 * 400		
	70" ~	800 * 400		
	80" ~	1400 * 800		

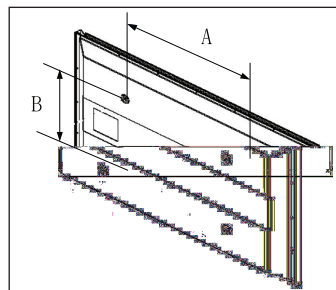

- В таблице выше представлены стандартные размеры для наборов настенного монтажа.
- При покупке набора для настенного монтажа прилагается подробное руководство по установке и все необходимые для сборки детали.
- Не используйте винты длиннее стандартного размера, поскольку это может привести к повреждению внутренних элементов телевизора.
- Длина винтов для настенного монтажа, не соответствующих требованиям стандарта VESA, может отличаться в зависимости от их технических характеристик.
- Не используйте винты, не соответствующие стандарту VESA.
Не закрепляйте винты слишком сильно, поскольку это может привести к повреждению продукта или быть причиной его падения, что может повлечь за собой получение травмы. Samsung не несет ответственности за подобные несчастные случаи.
- Samsung не несет ответственности за повреждение продукта или получение травм при использовании настенного крепления, не соответствующего стандартам VESA или не предназначенного для этих целей, а также в случае несоблюдения инструкций по установке продукта.
- Модели 57" и 63" не соответствуют техническим характеристикам VESA. Поэтому для этой модели следует использовать специальный набор для настенного монтажа.
- При установке данного телевизора не допускайте наклона более 15 градусов.



Не выполняйте установку набора для настенного монтажа, когда телевизор включен. Это может привести к травме вследствие поражения электрическим током.

Подготовительные действия перед установкой настенного крепления

Вариант А. Установка настенного крепления SAMSUNG

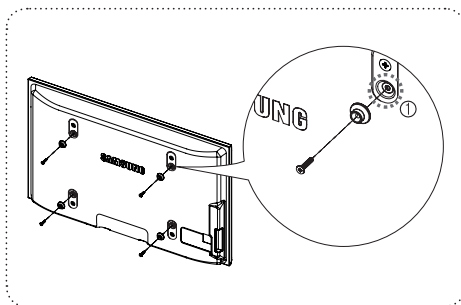

Вариант В. Установка настенных креплений других производителей

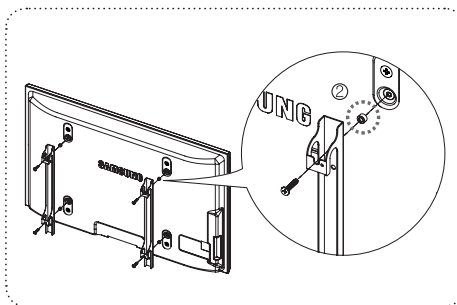

1. Установите настенное крепление таким образом, чтобы крутящий момент был не более 15 кгс/см. Проверьте, не превышает ли крутящий момент указанный предел; в противном случае детали могут быть повреждены.
2. Для установки настенных креплений других производителей [2] в набор комплектующих входит держатель в форме кольца. (Вариант В)
 При выполнении установки на стене, вверните винт в отверстие [1].

Крепление телевизора на стене



Нельзя тянуть, толкать или приподнимать телевизор, поскольку телевизор может упасть. В особенности убедитесь в том, что дети не повисают на телевизоре или не нарушают его равновесие; это может привести к опрокидыванию телевизора, что может повлечь за собой получение серьезных травм или смертельный исход. Соблюдайте все меры предосторожности, описанные на прилагаемой брошюре по безопасности. Для обеспечения дополнительной устойчивости в целях безопасности установите приспособление против скольжения, как описано далее.

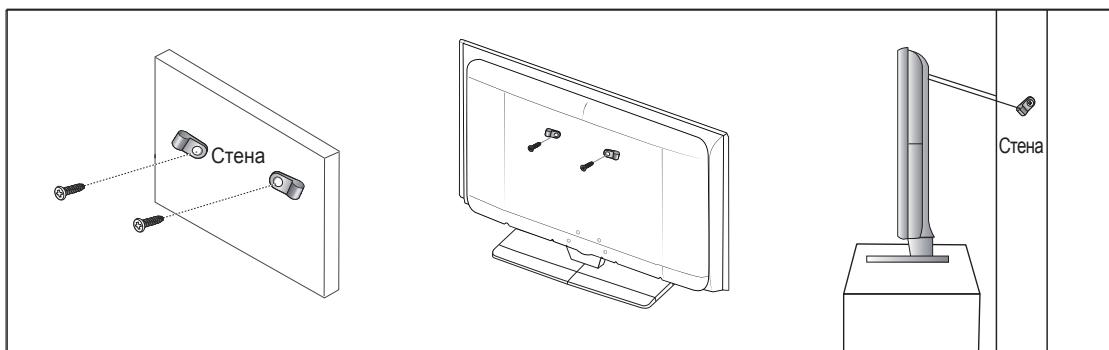

Во избежание падения телевизора следует выполнить следующие действия

1. Вставьте винты в зажимы и надежно закрепите их на стене. Убедитесь, что винты надежно закреплены в стене.
 В зависимости от типа стены может потребоваться дополнительный материал, например, дюбель.
 Поскольку необходимые зажимы, винты и тросы входят в комплект поставки, их необходимо приобрести отдельно.
2. Удалите винты из середины задней панели телевизора, вставьте винты в зажимы, затем снова закрепите винты на телевизоре.
 Винты могут не входить в комплект поставки телевизора.
3. Закрепите зажимы, прикрепленные к телевизору, и зажимы, прикрепленные к стене, с помощью крепкого троса, а затем надежно завяжите его.
 Установите телевизор рядом со стеной, чтобы он не упал назад.
 Прикрепление троса будет безопасным, если зажимы на стене будут находиться на одном уровне или ниже зажимов на телевизоре.
 Перед тем, как перемещать телевизор, развяжите трос.
4. Убедитесь, что все соединения зафиксированы надлежащим образом. Периодически проверяйте соединения на предмет каких-либо признаков неисправности. Если у вас возникают сомнения по поводу безопасности соединений, обратитесь к квалифицированному специалисту по установке.

Поиск и устранение неисправностей

Прежде чем обратиться в службу технической поддержки Samsung, попытайтесь выполнить приведенные ниже инструкции.

Если с помощью этих инструкций не удастся устранить неполадку, запишите номер модели и серийный номер телевизора, после чего обратитесь к местному торговому представителю торговой сети Samsung.

Отсутствуют звук или изображение	<ul style="list-style-type: none">• Проверьте надежность подсоединения шнура электропитания.• Проверьте, нажата ли на телевизоре кнопка включения питания.• Проверьте значения параметров контрастности и яркости.• Проверьте уровень громкости.• Проверьте, не установлено ли для параметра Выбранный громкоговоритель значение Внешний громкогов..
Изображение нормальное, но звук отсутствует.	<ul style="list-style-type: none">• Проверьте уровень громкости.• Проверьте, не была ли нажата кнопка MUTE на пульте дистанционного управления.
Нет изображения или изображение черно-белое	<ul style="list-style-type: none">• Отрегулируйте настройки цвета.• Убедитесь, что выбрана правильная система телевидения.
Помехи в звуке и изображении	<ul style="list-style-type: none">• Попытайтесь найти электрическое устройство, которое влияет на телевизор, и переставьте это устройство подальше.• Подключите телевизор к другой сетевой розетке.
Размытое или рябящее изображение и искаженный звук	<ul style="list-style-type: none">• Проверьте направление, месторасположение и подключение своей антенны.• Помехи часто возникают при использовании комнатной антенны.
Неисправности в работе пульта дистанционного управления	<ul style="list-style-type: none">• Замените батареи в пульте дистанционного управления.• Почистите верхнюю грань пульта дистанционного управления (окно передачи сигнала).• Проверьте, правильно ли установлены полюсы батарей + и -.• Убедитесь, что батареи не разряжены.
Экран остается черным, а индикатор питания мигает	<ul style="list-style-type: none">• Проверьте на компьютере: питание, сигнальный кабель.• Переместите мышь или нажмите любую клавишу на клавиатуре.• Проверьте на оборудовании (STB, DVD, и т.д.); питание, сигнальный кабель.• В телевизоре применяется система управления питанием.• Нажмите на пульте ДУ или на панели управления кнопку Source.• Выключите и снова включите телевизор.
В углу экрана отображается искаженное изображение.	<ul style="list-style-type: none">• Если на некоторых внешних устройствах выбран параметр По размеру экрана, в углу экрана может появиться искаженное изображение. Этот симптом связан с внешними устройствами, а не телевизором.
Отображается сообщение Resets all settings to the default values.	<ul style="list-style-type: none">• Отображается при нажатии кнопки EXIT и удержании ее в течение некоторого времени. Для параметров устройства восстанавливаются заводские настройки по умолчанию.

Характеристики

Описания и характеристики, приведенные в данной брошюре, предназначены только для информационных целей и могут быть изменены без предварительного уведомления.

Название модели	PS42B430P	PS50B430P
Размер экрана (диагональ)	42 дюймов	50 дюймов
Разрешение экрана ПК (оптимальное)	1024 x 768 при частоте 60 Гц	1360 x 768 при частоте 60 Гц
Звук Выход	10 Вт x 2	10 Вт x 2
Размеры (ШxГxВ)		
Корпус	1056 x 660 x 74 mm	1221 x 749 x 74 mm
С подставкой	1056 x 721 x 316 mm	1221 x 810 x 316 mm
Вес		
Корпус	24 kg	31 kg
С подставкой	28 kg	35 kg
Условия окружающей среды	От 50°F до 104°F (от 10°C до 40°C) 10 % – 80 %, без конденсации	
Рабочая температура		
Относительная влажность при работе		
Температура хранения	От -4°F до 113°F (от -20°C до 45°C)	
Влажность воздуха в помещении для хранения	5 % – 95 %, без конденсации	

- Данное устройство является цифровым устройством класса В.
- Конструкция и характеристики устройства могут изменяться без предварительного уведомления.
- Характеристики источника питания и потребляемой мощности указаны на устройстве.
- При использовании кабеля HDMI/DVI необходимо выполнить подключение к гнезду HDMI IN 2 (DVI).

- Подлежит использованию по назначению в нормальных условиях. Срок службы : 7 лет