



Связывайтесь с SAMSUNG по всему миру

Если у вас есть предложения или вопросы по продуктам Samsung, связывайтесь с информационным центром Samsung.

Country	Customer Care Centre ☎	Web Site
RUSSIA	8-800-555-55-55	www.samsung.ru
UKRAINE	8-800-502-0000	www.samsung.com



PS50A656
PS58A656

Плазменный телевизор

руководство пользователя

УДИВИТЕЛЬНЫЕ ВОЗМОЖНОСТИ

Благодарим за приобретение продукта компании Samsung. Для получения более полного обслуживания зарегистрируйте свое устройство по адресу:

www.samsung.com/global/register

Модель _____ Серийный номер _____



BN68-01768F-01

Инструкции по эксплуатации

◆ **Неподвижное изображение**

Неподвижное изображение, которое может выводиться на экран дисплея, если к нему подключена игровая приставка или ПК, не должно отображаться более 2 часов. Длительное отображение неподвижного изображения может привести к повреждению экрана, известному как "выгорание экрана". Чтобы сохранить экран от выгорания, уменьшите яркость и контрастность экрана при отображении неподвижного изображения.

◆ **Высота**

Стабильная работа плазменного дисплея возможна только на высотах, не превышающих 2000 м. Не устанавливайте и не эксплуатируйте экран на высоте, превышающей 2000 м, так как при таких условиях он, возможно, будет функционировать неправильно.

◆ **Нагрев верхней части телевизора с ПД**

Вследствие продолжительного использования верхняя часть телевизора может нагреваться, так как тепло выделяется через вентиляционные отверстия в верхней панели изделия. Это нормально и не свидетельствует о наличии каких-либо дефектов или выходе телевизора из строя. Однако не следует разрешать детям дотрагиваться до верхней части телевизора.

◆ **Телевизор издает легкое потрескивание.**

Легкое потрескивание может возникать в случаях, когда экран телевизора расширяется или сжимается вследствие изменений окружающей среды – например, температуры или влажности. Это нормальное явление, не указывающее на дефект изделия.

◆ **Дефекты ячеек**

Экран плазменного телевизора состоит из множества пикселей (от 1 230 000 для уровня SD до 3 150 000 для уровня HD), и его изготовление требует использования наиболее совершенных технологий. Однако на экране может быть несколько темных или светлых пикселей. Эти отдельные пиксели не влияют на качество работы изделия.

◆ **Не рекомендуется эксплуатировать телевизор при температуре ниже 5°C (41°F)**

◆ **Длительное отображение неподвижного изображения может стать причиной непоправимого повреждения плазменного экрана.**



При длительном просмотре на телевизоре с ПД программ в формате 4:3 справа, слева и в центральной части экрана могут появляться следы границ изображения, что объясняется продолжительной неравномерностью светового излучения в разных областях экрана. Воспроизведение дисков DVD или использование игровой приставки может привести к появлению на экране аналогичного эффекта. Гарантия не распространяется на повреждения, вызванные вышеописанными эффектами.

◆ **Остаточное изображение на экране.**

Отображение неподвижных изображений видеоигр и компьютера дольше определенного периода времени может привести к появлению остаточного изображения на экране. Для предотвращения этого эффекта при воспроизведении неподвижных изображений уменьшите значения яркости и контраста.

◆ **Гарантия**

- Гарантия не распространяется на повреждения дисплея, вызванные длительным отображением неподвижного изображения.
- Гарантия не распространяется на повреждения, связанные с выгоранием экрана.

◆ **Установка**

При установке изделия в местах с сильным загрязнением, высокой или низкой температурой, высокой влажностью, при наличии химических веществ или при постоянной работе оборудования, например в аэропорту, на железнодорожном вокзале и т.д., обязательно обратитесь в авторизованный сервисный центр. В противном случае изделию может быть причинен серьезный ущерб.

Любые функции, связанные с цифровым телевидением (DVB), будут работать только в тех странах или регионах, где передаются цифровые сигналы наземного оборудования DVB-T (MPEG2). Проконсультируйтесь с местным дилером относительно возможности приема сигналов DVB-T. Хотя данный телевизор отвечает спецификации DVB-T, обеспечение совместимости с новой технологией цифровых сигналов наземного оборудования DVB-T не гарантируется. Некоторые функции могут отсутствовать в моделях, поставляемых в определенные страны.

Обращение в SAMSUNG WORLDWIDE

Если у Вас есть вопросы или предложения относительно продукции Samsung, обратитесь в центр поддержки покупателей SAMSUNG. (Дополнительные сведения см. на обороте.)

Содержание

Общая информация

- ◆ Инструкции по эксплуатации 2
- ◆ Проверка комплектности 4
- ◆ Использование подставки 4
- ◆ Панель управления 5
- ◆ Соединительная панель 6
- ◆ Обзор пульта дистанционного управления 8

Эксплуатация

- ◆ Включение и выключение телевизора 9
- ◆ Просмотр меню 9
- ◆ Функция Plug & Play 10
- ◆ Использование кнопки TOOLS 12
- ◆ Просмотр сигнала от внешних источников сигналов 12
- ◆ Редактирование названий устройств 13

Управление каналами

- ◆ Автоматическое сохранение каналов 13
- ◆ Сохранение каналов вручную 14
- ◆ Добавление/блокировка каналов 15
- ◆ Сортировка сохраненных каналов 16
- ◆ Присвоение каналам названий 16
- ◆ Точная настройка на принимаемый сигнал канала 17
- ◆ УСС (усилитель слабого сигнала) 17

Управление изображением

- ◆ Изменение стандарта изображения 18
- ◆ Настройка параметров изображения 18
- ◆ Настройка параметров детализации изображения 19
- ◆ Параметры изображения 20
- ◆ Восстановление для параметров изображения заводских настроек по умолчанию 22

Управление звуком

- ◆ Свойства звука 23
- ◆ Выбор режима звука (в зависимости от модели) 24
- ◆ Подключение наушников (приобретаются отдельно) 24

Описание функций

- ◆ Свойства функции "Время" 25
- ◆ Язык / Мелодия / Развлечения / Экон. энергии / PIP 26

ЭКРАН ПК

- ◆ Установка программного обеспечения компьютера (на основе Windows XP) 28
- ◆ Режим входа (ПК) 29
- ◆ Настройка ПК 30

Использование Функции DTV

- ◆ Система меню DTV 31
- ◆ Отображение информации о программе 32
- ◆ Работа с меню DTV 33

WISELINK

- ◆ Использование функции WISELINK 43
- ◆ Использование меню WISELINK 44
- ◆ Использование списка фотографий (JPEG) 45
- ◆ Использование списка MP3 48
- ◆ Использование меню настройки 49

О системе Anynet+

- ◆ Что такое Anynet+? 51
- ◆ Ligar dispositivos Anynet+ 51
- ◆ Настройка Anynet+ 52
- ◆ Сканирование и переключение между устройствами Anynet+ 52
- ◆ Запись 53
- ◆ Прослушивание через ресивер 54
- ◆ Перед обращением в сервисный центр проверьте следующее 54

Приложение

- ◆ Функция телетекста (в зависимости от модели) 55
- ◆ Характеристики набора для настенного монтажа (VESA) 57
- ◆ Регулировка настенного крепления (приобретается отдельно) (PS50A656) 58
- ◆ Подготовительные действия перед установкой настенного крепления 59
- ◆ Как собрать подставку (в зависимости от модели) 59
- ◆ Крепление телевизора на стене 60
- ◆ Устранение неисправностей 61
- ◆ Технические характеристики 62

СИМВОЛЫ



Нажмите



Важно



Примечание

Проверка комплектности



Продается отдельно



➤ Ферритовый сердечник

Ферритовые сердечники используются для обеспечения защиты кабелей от помех.

При подключении кабеля откройте ферритовый сердечник и закрепите его вокруг кабеля вблизи разъема.

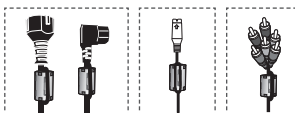

Использование подставки

- ◆ ПД должны переносить два или более человека. Нельзя класть телевизор на пол, поскольку можно повредить экран. Храните плазменную панель только в вертикальном положении.
- ◆ Плазменную панель можно поворачивать на 20 градусов влево и вправо.

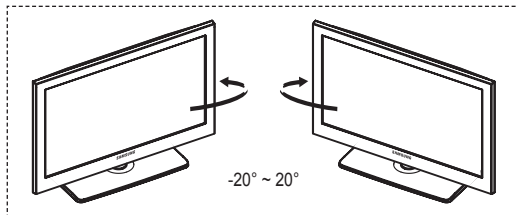

Панель управления

Передняя панель

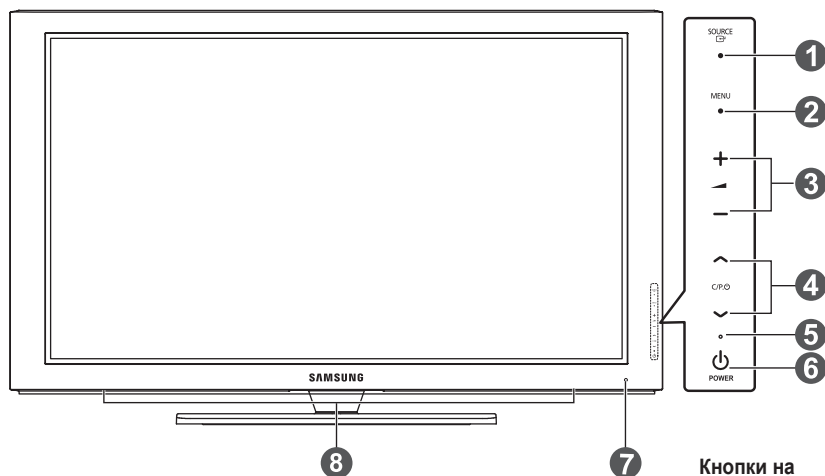

Кнопки на передней панели
Нажмите каждую из кнопок для управления.

➤ Цвет и форма устройства могут различаться в зависимости от модели.

1 SOURCE

Переключение между всеми доступными источниками входящего сигнала (ТВ, Внешний 1, Внешний 2, AV, S-Video, Компонентный, ПК, HDMI1, HDMI2, HDMI3, HDMI4, DTV).

➤ Эта кнопка в экранном меню выполняет те же функции, что и кнопка **ENTER** на пульте дистанционного управления.

2 MENU

Нажмите для просмотра экранного меню функций телевизора.

3 - +

Нажмите, чтобы увеличить или уменьшить громкость.

В экранном меню используйте кнопки  +, которые выполняют те же функции, что и кнопки ◀ и ▶ на пульте дистанционного управления.

4 ^ C/P/O v

Используется для смены каналов. В экранном меню используйте кнопки ^ C/P/O v, которые выполняют те же функции, что и кнопки ▲ и ▼ на пульте дистанционного управления.

5 Индикатор питания

Мигает и отключается при включенном питании и загорается в режиме ожидания.

6 Кнопка питания

Используется для включения и выключения питания.

7 Датчик приема сигнала пульта дистанционного управления

Направляйте пульт дистанционного управления на эту точку на панели управления телевизора.

8 Громкоговоритель

Соединительная панель

Задняя панель

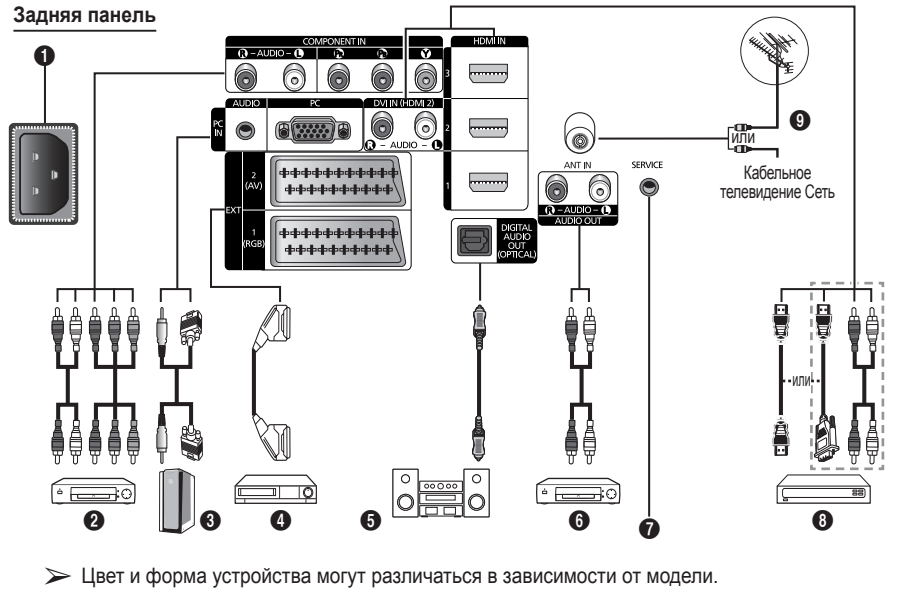

- ◆ Подключая видео- или аудиосистему к телевизору, следите за тем, чтобы все ее компоненты были выключены.
- ◆ Подключая внешнее устройство, проследите, чтобы цвет соединительного разъема совпадал с цветом кабеля.

1 Входной разъем питания

Подсоединение шнура питания, входящего в комплект поставки.

2 COMPONENT IN

AUDIO Л/П и видеовыходы (Y/Pb/Pr) для компонента.

3 PC IN(PC) / AUDIO

Подсоединение к разъему видео- и аудиовыхода ПК.

4 EXT 1, EXT 2

Входные и выходные разъемы для внешних устройств, таких как видеомагнитофон, DVD-проигрыватель, игровая приставка или проигрыватели видеодисков.

5 DIGITAL AUDIO OUT (OPTICAL)

Выполните подключение к цифровому аудиоустройству.

6 Подключение внешних аудиоустройств

Подключение аудиосигналов RCA от телевизора к внешнему источнику, например аудиооборудованию.

7 SERVICE

- Разъем используется для обслуживания.
- Выполните последовательные подключения между кронштейном для крепления на стене с электроприводом и телевизором, если требуется регулировать угол просмотра телевизора с помощью пульта дистанционного управления.

Характеристики входных/выходных разъемов

Разъем	Вход			Выход
	Видео	Звук (Л/П)	(Audio/L/R) RGB	Видео + аудио (Л/П)
EXT 1	✓	✓	✓	Доступен только выход телевизионного сигнала или сигнала DTV.
EXT 2	✓	✓		Выходной сигнал, который можно выбрать.

продолжение...

8 HDMI IN 1,2,3

- При соединении двух устройств с помощью разъема HDMI дополнительный аудиокабель не требуется.
- При использовании кабеля HDMI/DVI необходимо выполнить подключение к гнезду HDMI IN 2.
- Что такое HDMI?
 - "High Definition Multimedia interface" позволяет передавать цифровые видеоданные высокого разрешения и многоканальные цифровые аудиосигналы.
 - Разъем HDMI/DVI обеспечивает DVI-соединение с дополнительным устройством с помощью соответствующего кабеля (в комплект не входит). Различие между HDMI и DVI состоит в том, что устройство HDMI меньше по размеру, оснащено технологией защиты от незаконного копирования HDCP (High Bandwidth Digital Copy Protection), а также поддерживает многоканальные цифровые аудиосигналы.

DVI IN (HDMI 2) AUDIO R/L

DVI и аудиовыходы для подключения внешних устройств.

9 ANT IN

75Ω Разъем для коаксиального кабеля антенной/кабельной сети

Поддерживаемые режимы для HDMI/DVI и

Компонентный

	480i	480p	576i	576p	720p	1080i	1080p
HDMI/DVI 50 Гц	X	X	X	O	O	O	O
HDMI/DVI 60 Гц	X	O	X	X	O	O	O
Компонентный	O	O	O	O	O	O	O

Боковая панель

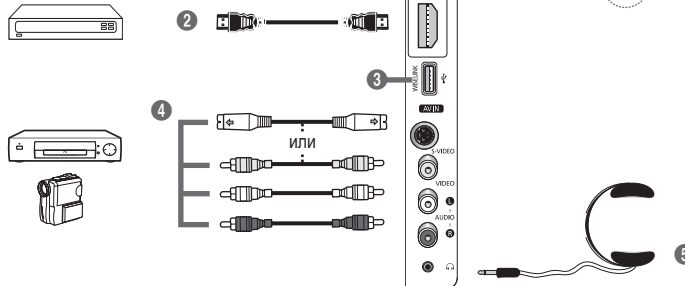

➤ Цвет и форма устройства могут различаться в зависимости от модели.

1 Гнездо COMMON INTERFACE

Вставьте карту стандартного интерфейса в гнездо. (см. стр. 41)

- Для некоторых каналов, если не вставлена карта стандартного интерфейса, на экране появится сообщение "Scramble Signal" (Зашифрованный сигнал).
- Через 2-3 минуты на экране отобразится информация о согласовании, содержащая номер телефона, идентификатор карты стандартного интерфейса, идентификатор хоста и другие сведения. Если появится сообщение об ошибке, обратитесь к поставщику услуг Интернета.
- Через 2-3 минуты на экране отобразится информация о согласовании, содержащая номер телефона, идентификатор карты стандартного интерфейса, идентификатор хоста и другие сведения. Если появится сообщение об ошибке, обратитесь к поставщику услуг Интернета.

➤ Вставьте карту стандартного интерфейса в направлении, указанном на ней.

2 HDMI IN 4

Подключение разъема HDMI устройства к выходу HDMI.

3 WISELINK

Подсоедините запоминающее устройство USB для просмотра файлов фотографий (JPEG) и воспроизведения аудиофайлов (MP3).

4 S-VIDEO или VIDEO / AUDIO L/R

Видео- (S-Video или Video) и аудиовыходы для внешних устройств, таких как видеокамеры или видеомagniетофоны.

5 гнездо наушников

Если при просмотре телепрограмм вы не хотите мешать другим людям, находящимся в помещении, можно подсоединить наушники.

➤ Продолжительное использование наушников с высоким уровнем громкости может привести к нарушениям слуха.

Обзор пульта дистанционного управления

◆ На работу пульта дистанционного управления может влиять яркий свет.

- 1 Кнопка POWER (включение и выключение телевизора)
- 2 Используется для непосредственного выбора режима просмотра телевизора и режима DTV
- 3 Номерные кнопки для непосредственного выбора канала
- 4 Выбор одно/двухзначного номера канала
- 5 Временное выключение звука
- 6 Выбор доступных источников сигнала
- 7 Увеличение громкости
 Уменьшение громкости
- 8 Отображение электронного справочника по программам (EPG)
- 9 Используется для быстрого выбора часто используемых функций.
- 10 Управление курсором в меню
- 11 Просмотр информации о текущей станции вещания
- 12 Используйте эти кнопки в списке Channel, режиме WISELINK и т.д.
- 14 Нажмите эту кнопку для выбора дополнительных режимов отображения и звука для спорта, кино и игр.
- 15 Управление видеоманитофоном/ DVD-проигрывателем (перемотка назад, остановка, воспроизведение/пауза, перемотка вперед)
- 16 **ON/OFF (Вкл./Выкл)**
Нажмите, чтобы включить подсветку кнопок на пульте дистанционного управления. Данная функция позволяет использовать пульт ночью или при недостаточном освещении в комнате (если включить кнопку с подсветкой ON/OFF на пульте дистанционного управления, время использования батареи сократится).
- 17 Предыдущий канал
- 18 Следующий канал
 Предыдущий канал
- 19 Отображение главного экранного меню
- 20 Данная функция позволяет просматривать и воспроизводить фото-(JPEG) и аудиофайлы (MP3) с внешнего устройства. (См. стр. 45 (JPEG), 48 (MP3))
- 21 Возврат к предыдущему меню
- 22 Выход из экранного меню
- 23 Выбор размера изображения
- 24 Используется при подключении устройства SAMSUNG DMA (Digital Media Adapter) через интерфейс HDMI и переключении в режим DMA. (Кнопка DMA является дополнительной.) Для получения дополнительной информации по эксплуатации см. руководство пользователя DMA. Эта кнопка доступна, когда для параметра "Anynet+ (HDMI-CEC)" установлено значение "Вкл." (см. стр. 52).
- 25 Кнопка управления каналами (см. стр. 15)
- 26 Отображение субтитров

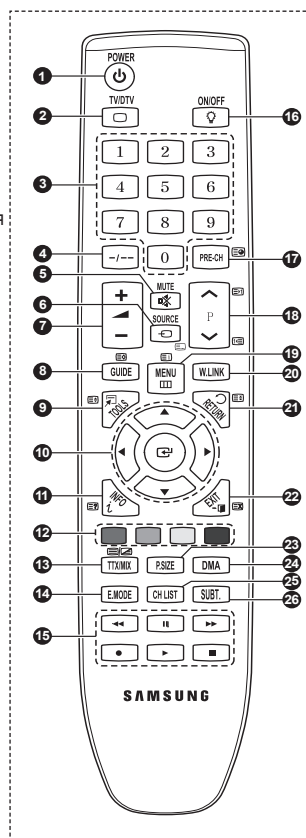

Функции телетекста

(см. стр. 55)

- 2 Выход из экрана телетекста (в зависимости от модели)
- 6 Выбор режима телетекста (СПИСОК (LIST)/FLOF)
- 8 Сохранение телетекста
- 9 Размер телетекста
- 11 Открытие телетекста
- 12 Выбор темы Fastext
- 13 Отображение страницы телетекста/совмещенного режима телетекста и режима просмотра телепрограмм
- 17 Дополнительная страница телетекста
- 18 P : следующая страница телетекста
P : предыдущая страница телетекста
- 19 Указатель телетекста
- 21 Удержание страницы телетекста
- 22 Отмена телетекста

продолжение...

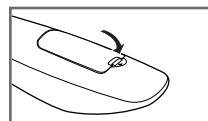
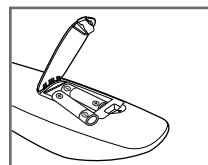
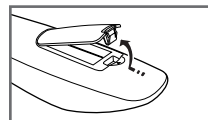

Установка батарей в пульт дистанционного управления

- 1 Снимите крышку сзади пульта дистанционного управления вверх, как показано на рисунке.
- 2 Установите две батареи размера AAA.
 - ◆ Убедитесь, что полюса “+” и “-” батареи соответствуют полюсам на схеме внутри отделения.
 - ◆ Если включить кнопку с подсветкой ON/OFF (💡) на пульте дистанционного управления, время использования батареи сократится.
- 3 Закройте крышку, как показано на рисунке.
 - Если пульт ДУ не используется в течение длительного времени, извлеките батареи из пульта и храните их в прохладном и сухом месте. Пульт дистанционного управления можно использовать на расстоянии до 7 метров от телевизора. (При обычном использовании срок службы батареи составляет примерно один год.)
 - Если пульт дистанционного управления не работает, проверьте следующее:
 1. Включен ли телевизор?
 2. Правильно ли установлены положительный и отрицательный полюса батарей?
 3. Не разряжены ли батареи?



Включение и выключение телевизора

Кабель питания подключается со стороны задней панели телевизора.

- 1 Подключите кабель питания к соответствующему разьему.
 - Допустимое напряжение сети обозначено на задней панели телевизора; частота составляет 50 или 60 Гц.
- 2 Чтобы включить телевизор, нажмите кнопку  (питание - вкл./выкл.) на передней панели телевизора или кнопку **POWER** на пульте ДУ. Автоматически выбирается программа, которая просматривалась последней. Если на данный момент сохраненных каналов еще нет, то на экране не появится четкое изображение. См. раздел “Автоматическое сохранение каналов” на стр. 13 или “Сохранение каналов вручную” на стр. 14.
 - При первом включении телевизора автоматически восстанавливаются несколько основных параметров, установленных пользователем. См. раздел “Функция Plug & Play” на стр. 10.
- 3 Чтобы выключить телевизор, нажмите кнопку  (питание - вкл./выкл.) на передней панели телевизора или кнопку **POWER** на пульте ДУ.
- 4 Чтобы включить телевизор, нажмите кнопку  (питание - вкл./выкл.) на передней панели или нажмите кнопку **POWER** или кнопки с цифрами на пульте дистанционного управления.

Просмотр меню

- 1 Нажмите кнопку **MENU**.
На экране появится главное меню.
В левой части меню расположены шесть значков:
Изображение, Звук, Канал, Установка, Вход, Цифровое меню.
- 2 Нажмите кнопку **▲** или **▼** для выбора одного из значков.
Чтобы получить доступ в подменю выбранной пиктограммы, нажмите кнопку **ENTER**.
- 3 Нажмите кнопку **▲** или **▼** для перехода между пунктами меню. Нажмите кнопку **ENTER**, чтобы выбрать пункт меню.
- 4 Нажмите кнопку **▲/▼/◀/▶** для изменения выбранных элементов. Нажмите кнопку **RETURN** для возврата предыдущему меню.
- 5 Для выхода из меню нажмите кнопку **EXIT**

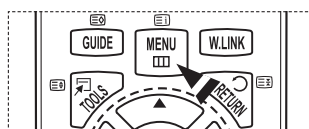
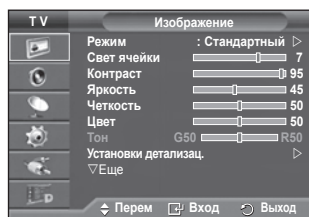

Функция Plug & Play

При первом включении телевизора автоматически и поочередно восстанавливаются несколько основных параметров, установленных пользователем. Можно выполнить следующие настройки.

- 🔊 Если для телевизора случайно выбрана неверная страна, символы на экране могут отображаться некорректно.
- 🔊 Любые функции, связанные с цифровым телевидением (DVB), будут работать только в тех странах или регионах, где передаются цифровые сигналы наземного оборудования DVB-T (MPEG2). Проконсультируйтесь с местным дилером относительно возможности приема сигналов DVB-T. Хотя данный телевизор отвечает спецификации DVB-T, обеспечение совместимости с новой технологией цифровых сигналов наземного оборудования DVB-T не гарантируется. Некоторые функции могут отсутствовать в моделях, поставляемых в определенные страны.

- 1 Если телевизор находится в режиме ожидания, нажмите кнопку **POWER** на пульте дистанционного управления. Появится сообщение **Запуск Plug & Play** Нажмите кнопку **ENTER**.
- 2 Через несколько секунд автоматически появится меню **Язык**.
- 3 С помощью кнопки **▲** или **▼** выберите нужный язык. Нажмите кнопку **ENTER**. Отобразится сообщение **Выберите "Домашний" при установке телевизора дома**.
- 4 С помощью кнопки **◀** и **▶** выберите режим **Демонстрация** или **Домашний**, затем нажмите кнопку **ENTER**. Появится сообщение с просьбой проверить состояние соединения антенны.
 - Значение по умолчанию **Домашний**.
 - Рекомендуется перевести телевизор в режим "Дом", чтобы обеспечить наилучшее изображение в **Домашний** условиях.
 - Режим **Демонстрация** предназначен только для точек розничной торговли.
 - Если для устройства случайно выбран режим **Демонстрация** и нужно вернуться в режим **Домашний** (стандартный), нажмите кнопку громкости. При отображении экранного меню громкости нажмите и удерживайте кнопку **MENU** на корпусе телевизора в течение 5 секунд.
- 5 Убедитесь, что антенна подсоединена к телевизору. Нажмите кнопку **ENTER**. Отобразится меню **Страна**.
- 6 Выберите страну или регион с помощью кнопок **▲** или **▼**. Нажмите кнопку **ENTER**.

Появится сообщение **Некоторые функции DTV могут быть недоступны. Цифровое сканирование?**

- Эта функция поддерживается во всех странах, кроме следующих стран: Франция, Германия, Италия, Нидерланды, Испания, Швейцария, Великобритания, Австрия.

Если в вашей стране поддерживаются функции DTV, то это сообщение не отображается. Поэтому можно продолжить выполнение инструкций с шага **12**. Если местный поставщик услуг не поддерживает вещание DTV, но выбрана страна, поддерживающая DTV, то вход в функцию Plug & Play выполняется, однако функции DTV могут не работать. Если выбран параметр **Нет**, выполните инструкции с **7** по **10** шаг. Если выбран параметр **Да**, выполните инструкции с шага **11**.

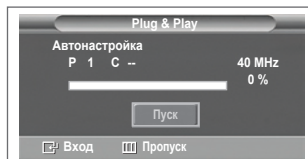
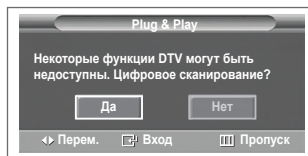
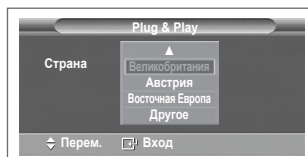
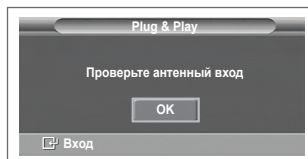
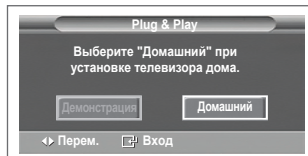
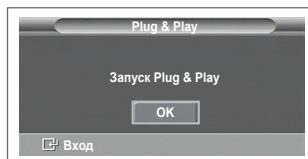

продолжение...

- 7 Выберите **Нет**, нажав кнопку ◀ или ▶ затем нажмите кнопку **ENTER**. Появится меню "Автонастройка".
- 8 Для начала поиска каналов нажмите кнопку **ENTER**. Поиск каналов начнется и закончится автоматически. После сохранения всех доступных каналов на экране автоматически отобразится меню **Установка часов**. Нажмите кнопку **ENTER**.
 - Чтобы остановить поиск до его завершения, нажмите кнопку **ENTER**, выбрав параметр **Стоп**.
- 9 Нажмите кнопку ◀ или ▶, чтобы выбрать пункт **Месяц**, **Число**, **Год**, **Часов** или **Минут**. Установите эти значения с помощью кнопки ▲ или ▼.
 - Можно также установить значения параметров **Месяц**, **Число**, **Год**, **Часов** или **Минут** с помощью цифровых кнопок на пульте дистанционного управления.
- 10 Нажмите кнопку **ENTER** для подтверждения настройки. Появится сообщение **Приятного просмотра**. После завершения ввода нажмите кнопку **ENTER**.
 - Даже если кнопка **ENTER** не будет нажата, сообщение автоматически исчезнет через несколько секунд.
- 11 Выберите **Да**, нажав кнопку ◀ или ▶ затем нажмите кнопку **ENTER**. Появится меню **Автонастройка**.
- 12 Нажмите кнопку **ENTER**, чтобы начать поиск аналоговых каналов. Поиск аналогового канала начнется и закончится автоматически. После сохранения всех доступных аналоговых каналов автоматически отобразится экран для поиска цифровых каналов.
 - Чтобы остановить поиск до его завершения, нажмите кнопку **ENTER**, выбрав параметр **Стоп**.
- 13 Нажмите кнопку **ENTER**, чтобы начать поиск цифровых каналов. Поиск цифрового канала начнется и закончится автоматически. После сохранения всех доступных цифровых каналов отобразится экран для выбора часового пояса в зависимости от страны, где используется изделие.
 - Чтобы остановить поиск до его завершения, нажмите кнопку **ENTER**, выбрав параметр **Стоп**.
 - При обновлении канала DTV, для параметра "Источник" в списке источников в меню "Вход" автоматически устанавливается значение DTV.
 - Для получения подробной информации об обновлении канала DTV см. стр. 33 данного руководства.
- 14 Нажмите кнопку ▲ или ▼ чтобы выбрать требуемый часовой пояс, затем нажмите кнопку **ENTER**. Отобразится экран для установки времени. Нажмите кнопку **ENTER**.
- 15 Нажмите кнопку ▲ или ▼ для выбора следующих параметров: **Месяц**, **Число**, **Год**, **Часов** или **Минут**. Установите эти значения с помощью кнопки ▲ или ▼.
 - Можно также установить значения параметров **Месяц**, **Число**, **Год**, **Часов** или **Минут** с помощью цифровых кнопок на пульте дистанционного управления.
- 16 Нажмите кнопку **ENTER** для подтверждения настройки. Появится сообщение **Приятного просмотра**. После завершения ввода нажмите кнопку **ENTER**.
 - Даже если кнопка **ENTER** не будет нажата, сообщение автоматически исчезнет через несколько секунд.

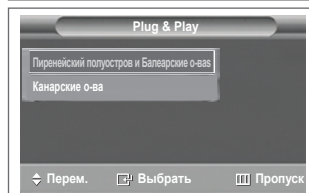
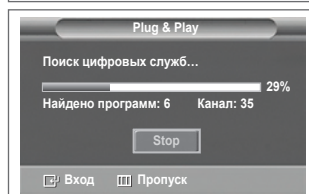
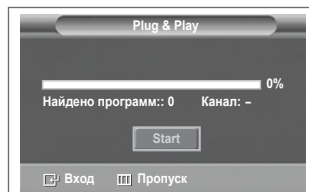
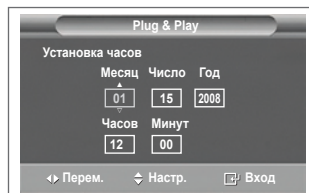

<только для Испании>

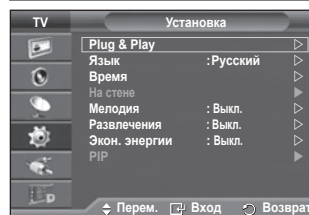
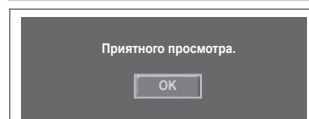
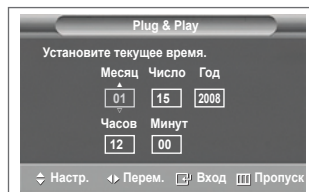

Если необходимо сбросить настройки этой функции...

- 1 Нажмите кнопку **MENU** для отображения меню.
- 2 С помощью кнопки ▲ или ▼ выберите пункт **Установка** и нажмите кнопку **ENTER**.
- 3 Нажмите кнопку **ENTER** еще раз, чтобы выбрать функции **Plug & Play**. Появится сообщение **Запуск Plug & Play**.

Использование кнопки TOOLS

С помощью кнопки **TOOLS** можно быстро и без труда выбрать часто используемые функции. Меню "Инструменты" изменяется в зависимости от того, какой режим входящего внешнего сигнала используется при просмотре.

- 1 Нажмите кнопку **TOOLS**.
Отобразится меню **Инструменты**.
- 2 Нажмите кнопку **▲** или **▼** для выбора меню, затем нажмите кнопку **ENTER**.
- 3 Нажмите кнопку **▲/▼/◀/▶/ENTER** для отображения, изменения или использования выбранного элемента. Более подробное описание каждой функции см. на соответствующей странице.

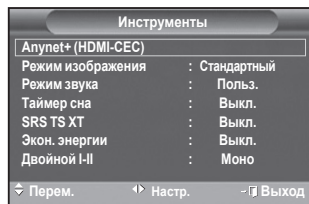

- Aynet+(HDMI-CEC), см. стр. 52
- "Режим изображения" см. на стр. 18
- "Режим звука" см. на стр. 23
- "Таймер сна" см. на стр. 25
- Функция "SRS TS XT" см. на стр. 23
- "Экон. энергии" см. на стр. 27
- "Двойной I-II" см. на стр. 24
- PIP, см. на стр. 27
- Автонастройка, см. на стр. 30

Просмотр сигнала от внешних источников сигналов

Можно переключать режимы воспроизведения сигналов с подключенных устройств, например, видеомэгафона, DVD-проигрывателя, видеоприставки или источника телевизионного сигнала с ретрансляционной или кабельной сети.

- 1 Нажмите кнопку **MENU** для отображения меню.
- 2 Нажмите кнопку **▲** или **▼** для выбора пункта **Вход**, затем нажмите кнопку **ENTER**.
- 3 Снова нажмите кнопку **ENTER** для выбора пункта **Список источн..**
- 4 С помощью кнопки **▲** или **▼** выберите источник сигнала и нажмите кнопку **ENTER**.

Возможные источники сигналов: **TB**, **Внешний 1**, **Внешний 2**, **AV**, **S-Video**, **Компонентный**, **ПК**, **HDMI1**, **HDMI2**, **HDMI3**, **HDMI4**, **DTV**.

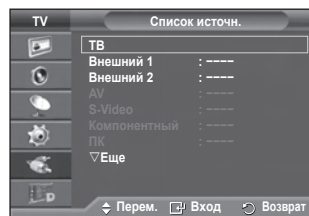
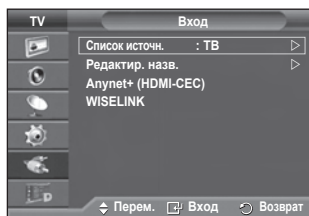

- Можно выбрать только те внешние устройства, которые подключены к телевизору.
- Эти параметры можно выбрать с помощью кнопки **SOURCE** на пульте дистанционного управления.
- Чтобы вернуться к просмотру телевизионных программ, нажмите кнопку **TV/DTV** и выберите номер необходимого канала.

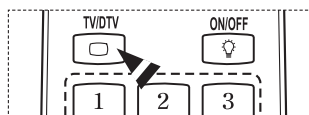
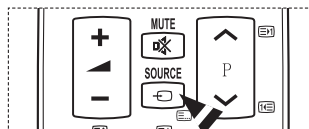

Редактирование названий устройств

Внешнему источнику можно присвоить название.

- 1 Нажмите кнопку **MENU** для отображения меню.
- 2 Нажмите кнопку **▲** или **▼** для выбора пункта **Вход**, затем нажмите кнопку **ENTER**.
- 3 С помощью кнопки **▲** или **▼** выберите пункт **Редактир. назв.** и нажмите кнопку **ENTER**.
- 4 С помощью кнопки **▲** или **▼** выберите внешний источник сигнала для редактирования и нажмите кнопку **ENTER**.
- 5 Выберите нужное устройство с помощью кнопки **▲** или **▼** и нажмите кнопку **ENTER**.

Доступные названия устройств: **VHS, DVD, Кабельное ТВ, Спут. приставка, PVR, AV ресивер, Игра, Камера, ПК, ТВ, Сетевое телевидение, Blu-Ray, HD DVD, DMA.**

- 6 Нажмите кнопку **Exit** для выхода.

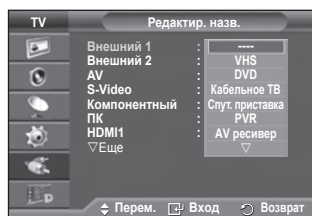
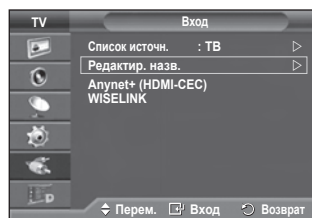

Автоматическое сохранение каналов

➤ Данные функции недоступны в режиме DTV или в режиме входящего внешнего сигнала.

Можно выполнить сканирование диапазонов частот, которые отличаются в зависимости от страны.

Автоматически присвоенные номера каналов могут не соответствовать реальным или желаемым номерам каналов. Можно вручную отсортировать каналы и удалить ненужные.

- 1 Нажмите кнопку **MENU** для отображения меню.
- 2 С помощью кнопки **▲** или **▼** выберите пункт **Канал** и нажмите кнопку **ENTER**.
- 3 Нажмите кнопку **ENTER** еще раз. Появится список доступных стран.
- 4 Выберите нужную страну с помощью кнопки **▲** или **▼**, затем нажмите кнопку **ENTER**.
 - Несмотря на изменение настройки страны в этом меню, настройка страны для DTV не изменилась. Чтобы изменить настройку страны для DTV, используйте функцию Plug & Play. (См. стр. 10 - 11)
- 5 С помощью кнопки **▲** или **▼** выберите пункт **Автонастройка** и нажмите кнопку **ENTER**.
- 6 Снова нажмите кнопку **ENTER**, чтобы начать поиск. Поиск закончится автоматически.
 - Чтобы остановить поиск до его завершения, нажмите кнопку **MENU** или **ENTER**.

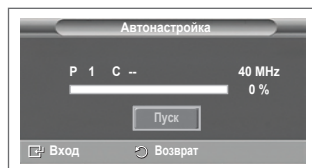
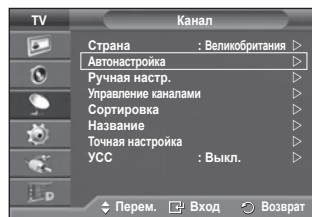
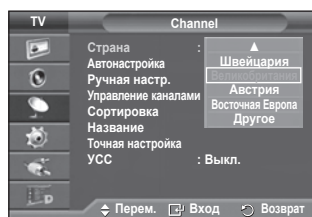

Сохранение каналов вручную

➤ Данные функции недоступны в режиме DTV или в режиме входящего внешнего сигнала.

Можно сохранять телевизионные каналы, включая те, которые транслируются через кабельную сеть.

Во время сохранения каналов вручную можно:

- ◆ сохранять или не сохранять каждый найденный канал;
- ◆ присваивать номер программы для идентификации каждого сохраненного канала.

- 1 Нажмите кнопку **MENU** для отображения меню.
- 2 С помощью кнопки **▲** или **▼** выберите пункт **Канал** и нажмите кнопку **ENTER**.
- 3 С помощью кнопки **▲** или **▼** выберите пункт **Ручная настр.** и нажмите кнопку **ENTER**.
- 4 Выберите нужный параметр с помощью кнопки **▲** или **▼**, затем нажмите кнопку **ENTER**.
- 5 По завершении выполнения настроек нажмите кнопку **ENTER**.
- 6 Нажмите кнопку **EXIT** для выхода.

- ◆ **Программа** (номер программы, который необходимо присвоить каналу)

– Нажимайте кнопку **▲** или **▼** до выбора нужного номера.

➤ Можно также установить номер канала, непосредственно используя кнопки с цифрами (0-9).

- ◆ **Система цвета: Авто/PAL/SECAM/NTSC4.43**

– Выберите нужный стандарт цвета с помощью кнопок **▲** или **▼**.

- ◆ **Система звука: BG/DK/L**

– Выберите нужный стандарт звука с помощью кнопок **▲** или **▼**.

- ◆ **Канал** (если известен номер канала, который необходимо сохранить)

– С помощью кнопки **▲** или **▼** выберите **C** (Канал с антенны) или **S** (Кабельный канал).

– Нажмите кнопку **►**, затем нажмите кнопку **▲** или **▼** для выбора нужного номера.

➤ Можно также установить номер канала, непосредственно используя кнопки с цифрами (0-9).

➤ Если слышен странный звук или звук не слышен вообще, еще раз выберите стандарт звука.

- ◆ **Поиск** (если номера каналов не известны)

– Чтобы начать поиск, нажмите кнопку **▲** или **▼**.

– Тюнер будет сканировать диапазон частот, пока изображение первого канала или выбранного канала не отобразится на экране.

- ◆ **Сохранение** (для сохранения канала и соответствующего номера программы)

– Выберите **OK**, нажав кнопку **ENTER**.

Режим каналов

- ◆ **P** (Режим программы): после выполнения настроек всем доступным телевизионным станциям присваиваются номера позиций от P00 до P99. Чтобы выбрать канал в этом режиме, достаточно просто ввести номер позиции.
- ◆ **C** (Режим радиоканалов): в этом режиме можно выбрать канал посредством ввода номера, присвоенного для конкретной станции.
- ◆ **S** (Режим кабельных каналов): в этом режиме можно выбрать канал, если ввести номер, назначенный для данного кабельного канала.

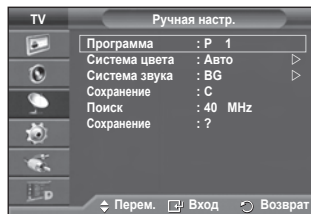
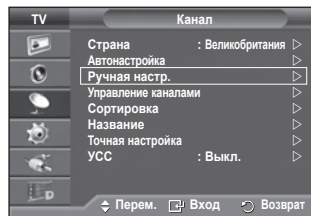

Добавление / блокировка каналов

➤ Данные функции недоступны в режиме DTV или в режиме входящего внешнего сигнала.

С помощью диспетчера каналов можно быстро блокировать или добавлять каналы.

- 1 Нажмите кнопку **MENU** для отображения меню.
- 2 С помощью кнопки **▲** или **▼** выберите пункт **Канал** и нажмите кнопку **ENTER**.
- 3 С помощью кнопки **▲** или **▼** выберите пункт **Управление каналами** и нажмите кнопку **ENTER**.

◆ Добавление каналов

С помощью списка каналов можно добавлять каналы.

- 4 Выберите **Список каналов**, нажав кнопку **ENTER**.
- 5 Перейдите к полю (**⊕**), нажимая кнопки **▲/▼/◀/▶**, выберите канал, который необходимо добавить, и нажмите кнопку **ENTER**, чтобы добавить этот канал.
 - Если нажать кнопку **ENTER** еще раз, знак (✓) рядом с каналом исчезнет, и канал не будет добавлен.

◆ Блокировка каналов

С помощью этой функции можно ограничить доступ определенных пользователей (например, детей) к неподходящим программам посредством отключение звука или изображения.

- 6 Нажмите кнопку **▲** или **▼**, чтобы выбрать пункт **Замок**, затем нажмите кнопку **ENTER**.
 - 7 Выберите значение **Вкл.** с помощью кнопки **▲** или **▼**, затем нажмите кнопку **ENTER**.
 - 8 С помощью кнопки **▲** или **▼** выберите пункт **Список каналов** и нажмите кнопку **ENTER**.
 - 9 Перейдите к полю (**🔒**), нажимая кнопки **▲/▼/◀/▶**, выберите канал, который необходимо заблокировать, и нажмите кнопку **ENTER**.
 - Если нажать кнопку **ENTER** еще раз, знак (✓) рядом с каналом исчезнет, и блокировка канала будет отменена.
 - При активизации функции "Замок" отображается синий экран.
 - 10 Нажмите кнопку **EXIT** для выхода.
- Эти параметры можно установить, нажав кнопку **CH LIST** на пульте дистанционного управления.

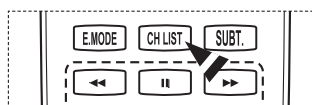
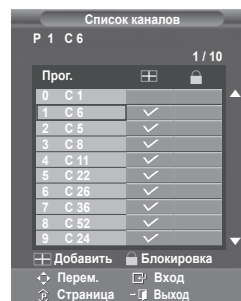
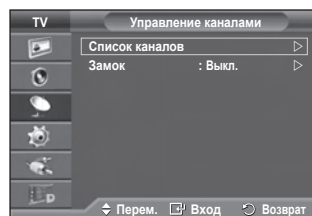
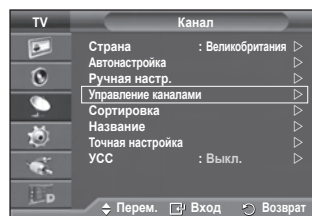

Сортировка сохраненных каналов

➤ Данные функции недоступны в режиме DTV или в режиме входящего внешнего сигнала.

Функция сортировки позволяет изменять номера программ сохраненных каналов.

Использование этой функции может быть необходимым после автоматического сохранения каналов.

- 1 Нажмите кнопку **MENU** для отображения меню.
- 2 С помощью кнопки **▲** или **▼** выберите пункт **Канал** и нажмите кнопку **ENTER**.
- 3 С помощью кнопки **▲** или **▼** выберите пункт **Сортировка** и нажмите кнопку **ENTER**.
- 4 Нажимая кнопку **▲** или **▼** выберите канал, который требуется переместить, и нажмите кнопку **ENTER**.
- 5 Выберите номер программы, под которым требуется сохранить канал, нажав кнопку **▲** или **▼**.
Нажмите кнопку **ENTER**. Канал будет перемещен на новую позицию; соответственно будут перемещены остальные каналы.
- 6 Повторяйте действия пунктов 4 - 5, пока все каналы не будут сохранены под соответствующими номерами программ.
- 7 Нажмите кнопку **EXIT** для выхода.

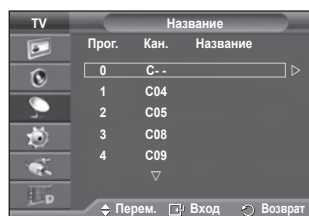
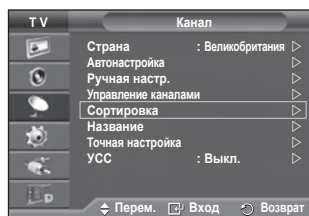

Присвоение каналам названий

➤ Данные функции недоступны в режиме DTV или в режиме входящего внешнего сигнала.

Названия каналов присваиваются автоматически во время трансляции информации о канале. Эти названия можно изменять, присваивая каналам новые названия.

- 1 Нажмите кнопку **MENU** для отображения меню.
- 2 С помощью кнопки **▲** или **▼** выберите пункт **Канал** и нажмите кнопку **ENTER**.
- 3 С помощью кнопки **▲** или **▼** выберите пункт **Название** и нажмите кнопку **ENTER**.
- 4 Нажимая кнопку **▲** или **▼**, выберите канал, которому нужно присвоить новое название, затем нажмите кнопку **ENTER**.
- 5 Нажимайте кнопку **▲** или **▼**, чтобы выбрать букву, номер или символ (последовательность следующая: A ~ Z, 0 ~ 9, +, -, *, /, пробел). С помощью кнопки **◀** или **▶** перейдите к предыдущей или следующей букве и нажмите кнопку **ENTER**.
- 6 Повторите действия пунктов 4 - 5, чтобы присвоить новые названия для других каналов.
- 7 Нажмите кнопку **EXIT** для выхода.

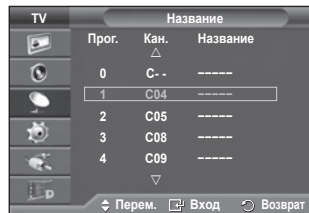
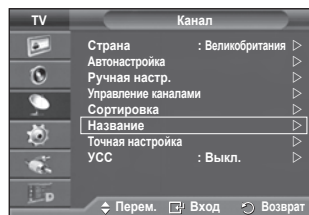

Точная настройка на принимаемый сигнал канала

➤ Данные функции недоступны в режиме DTV или в режиме входящего внешнего сигнала.

Если принимается четкий сигнал без помех, то производить точную настройку нет необходимости, т.к. это уже было выполнено автоматически во время поиска и сохранения каналов.

Если сигнал слабый или искаженный, то можно выполнить точную настройку на принимаемый сигнал канала вручную.

- 1 Нажмите кнопку **MENU** для отображения меню.
- 2 С помощью кнопки **▲** или **▼** выберите пункт **Канал** и нажмите кнопку **ENTER**.
- 3 С помощью кнопки **▲** или **▼** выберите пункт **Точная настройка** и нажмите кнопку **ENTER**.
- 4 Для обеспечения четкого изображения и хорошего качества звучания нажимайте кнопку **◀** или **▶** до тех пор, пока не будет достигнута оптимальная настройка. Нажмите кнопку **ENTER**.
 - Нажмите кнопку **INFO**. При использовании функции "Точная настройка" цвет экранном меню "Канал" изменится с белого на красный и добавится значок ******.
 - Чтобы отключить точную настройку, установив значение **0**, выберите пункт **Сброс** с помощью кнопки **▲** или **▼**. Нажмите кнопку **ENTER**.
- 5 Нажмите кнопку **EXIT** для выхода.

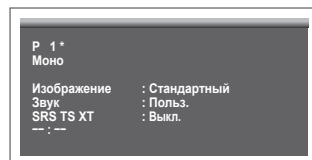
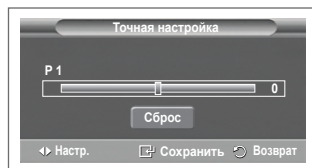
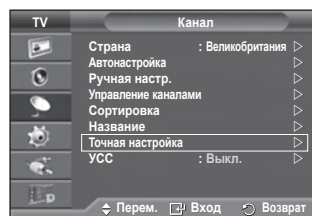

УСС (усилитель слабого сигнала)

Эта функция очень полезна в тех случаях, когда телевизором принимается слабый сигнал. УСС усиливает телевизионный сигнал в областях со слабым приемом, усилитель слабого сигнала усиливает входящий сигнал.

- 1 Нажмите кнопку **MENU** для отображения меню.
 - 2 С помощью кнопки **▲** или **▼** выберите пункт **Канал** и нажмите кнопку **ENTER**.
 - 3 С помощью кнопки **▲** или **▼** выберите пункт **УСС** и нажмите кнопку **ENTER**.
 - 4 Выберите значение **Выкл.** или **Вкл.** с помощью кнопки **▲** или **▼** и нажмите кнопку **ENTER**.
 - 5 Нажмите кнопку **EXIT** для выхода.
- В зависимости от региона в заводских настройках для параметра **УСС** может быть установлено значение **Вкл.** или **Выкл.**

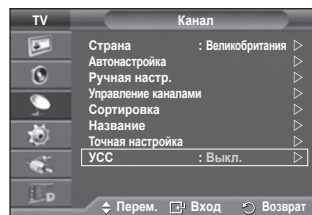

Изменение стандарта изображения

Можно выбрать тип изображения, который максимально соответствует личным требованиям для просмотра каналов.

- 1 Нажмите кнопку **MENU** для отображения меню.
- 2 Нажмите кнопку **ENTER**, чтобы выбрать пункт **Изображение**.
- 3 Снова нажмите кнопку **ENTER**, чтобы выбрать пункт **Режим**.
- 4 Выберите нужный режим с помощью кнопки **▲** или **▼** и нажмите кнопку **ENTER**.

Доступные режимы: **Динамический**, **Стандартный**, **Кино**
➤ Значения параметров могут отличаться в зависимости от источника входного сигнала.

- 5 Нажмите кнопку **EXIT** для выхода.
➤ ◆ Для просмотра телепрограмм в дневное время или в ярко освещенной комнате выберите режим **Динамический**.
◆ Для обычного просмотра телепрограмм выберите режим **Стандартный**.
◆ При просмотре фильмов выберите режим **Кино**.

Простая настройка

- 1 Нажмите кнопку **TOOLS** на пульте дистанционного управления.
- 2 Нажмите кнопку **▲** или **▼** для выбора параметра **Режим изображения**.
- 3 Нажмите кнопку **◀** или **▶** для выбора необходимого параметра.

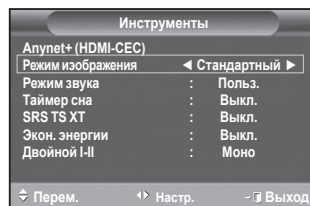
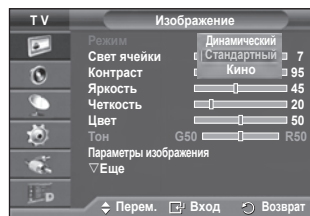
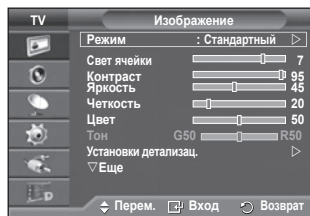

Настройка параметров изображения

Телевизор имеет несколько регулируемых параметров, позволяющих настроить качество изображения.

- 1 Нажмите кнопку **MENU** для отображения меню.
- 2 Нажмите кнопку **ENTER**, чтобы выбрать пункт **Изображение**.
- 3 Снова нажмите кнопку **ENTER**, чтобы выбрать пункт **Режим**.
- 4 Выберите нужный режим с помощью кнопки **▲** или **▼** и нажмите кнопку **ENTER**.

Доступные режимы: **Динамический**, **Стандартный**, **Кино**

- 5 Выберите нужный параметр с помощью кнопки **▲** или **▼**, затем нажмите кнопку **ENTER**.
- 6 По завершении выполнения настроек нажмите кнопку **ENTER**.
- 7 Нажмите кнопку **EXIT** для выхода.

◆ Свет ячейки – Контраст – Яркость – Четкость – Цвет – Тон

- В режиме аналогового телевидения, режимах "Внешний", AV, S-Video системы PAL невозможно использовать функцию тона.
- В режиме "ПК" можно изменять только параметры **Свет ячейки**, **Контраст** и **Яркость**.
Нажимайте кнопку **◀** или **▶** до получения оптимальной настройки.

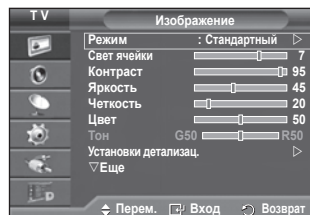

Настройка параметров детализации изображения

Можно задать параметры детализации изображения.

- 1 Нажмите кнопку **MENU** для отображения меню.
- 2 Нажмите кнопку **ENTER**, чтобы выбрать пункт **Изображение**.
- 3 С помощью кнопки **▲** или **▼** выберите пункт **Установки детализац.** и нажмите кнопку **ENTER**.
- 4 Выберите нужный параметр с помощью кнопки **▲** или **▼**, затем нажмите кнопку **ENTER**.

Доступные режимы: **Настройка черного, Автоконтраст, Гамма, Цветовой интервал, Баланс белого, Телесный оттенок, Улучшение кромок, Сигнал xvYCC.**

- 5 По завершении выполнения настроек нажмите кнопку **ENTER**.
 - 6 Нажмите кнопку **Выход** для выхода.
- Параметр **Установки детализац.** доступен в режиме **Стандартный** или **Кино**.
 - В режиме "ПК" можно изменять только параметры **Автоконтраст, Гамма** и **Баланс белого** в меню **Установки детализац.**

- ◆ **Настройка черного: Выкл./Низкий/Средний/Высокий**
Можно непосредственно выбрать уровень черного на экране, чтобы настроить глубину экрана.

- ◆ **Автоконтраст: Выкл./Низкий/Средний/Высокий**
Можно настроить оптимальную контрастность экрана.

- ◆ **Гамма: -3 ~ +3**
можно настроить умеренную яркость изображений.
Нажимайте кнопку **◀** или **▶** до получения оптимальной настройки.

- ◆ **Цветовой интервал: Авто/Исходный/Польз.**
Цветовой интервал - это цветовая матрица, состоящая из красного, зеленого и синего цвета.
Выберите необходимый цветовой интервал и ощутите всю гамму естественных цветов.
 - **Авто:** в режиме автоматического цветового интервала настройка наиболее естественных цветов выполняется автоматически с помощью программы.
 - **Исходный:** в режиме исходного цветового интервала обеспечивается глубина и насыщенность цветов.
 - **Польз.:** настройка цветового диапазона в соответствии со своими предпочтениями (см. раздел "Настройка цветового интервала")

Настройка цветового интервала

Цвет: Красный(Кр.) / Зеленый / Синий / Желтый / Голубой / Пурпурный

Настройка цветового диапазона в соответствии со своими предпочтениями.

Меню "Цвет" доступно, когда для параметра **Цветовой интервал** установлено значение "Польз."

Нажмите кнопку **▲** или **▼** и выберите **Красный(Кр.)**, **Зеленый**, **Синий**, **Желтый**, **Голубой** или **Пурпурный**.

Нажмите кнопку **ENTER**.

- **Красный(Кр.) / Зеленый / Синий:** в меню "Цвет" можно отрегулировать значения RGB для выбранного цвета.

Нажмите кнопку **▲** или **▼**, чтобы выбрать параметр **Красный(Кр.)**, **Зеленый** или **Синий** и изменить его значение. Нажмите кнопку **ENTER**.

Нажмите кнопку **◀** или **▶** для уменьшения или увеличения значения определенного параметра.

Нажмите кнопку **ENTER**.

- **Сброс:** восстановление значений параметров цветового интервала по умолчанию.

- ◆ **Баланс белого: К: смещение/З: смещение/С: смещение/К: усиление/З: усиление/С: усиление/Сброс**

Можно настраивать цветовую температуру для получения более естественных цветов изображения.

К: смещение/З: смещение/С: смещение/К: усиление/З: усиление/С: усиление: при изменении значения коррективы изображение на экране будет обновлено.

Выберите нужный параметр с помощью кнопки **▲** или **▼**, затем нажмите кнопку **ENTER**. Нажимайте кнопку **◀** или **▶** до получения оптимальной настройки.

Сброс: ранее настроенные установки баланса белого будут заменены на установки по умолчанию.

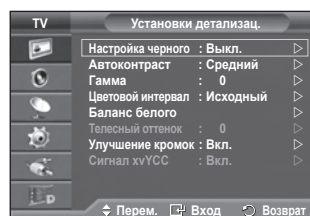
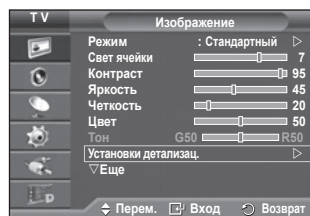

- ◆ **Телесный оттенок: -15~+15**
Можно выделить розовый оттенок изображения.
Нажмите кнопку ◀ или ▶ до получения оптимальной настройки.
➤ При изменении значения регулировки изображение на экране будет обновлено.
- ◆ **Улучшение кромок: Выкл./Вкл.**
Можно задать границы объекта.
- ◆ **xvYCC: Выкл./Вкл.**
При установке для режима xvYCC параметра "Вкл." детализация и цветовое пространство увеличиваются, когда просмотр фильмов осуществляется из внешнего источника (например, проигрывателя DVD), подключенного к гнездам HDMI или Component IN. Для использования данной функции необходимо установить для режима изображения параметр "Кино".
➤ Функция xvYCC работает только в режиме Компонентный или HDMI.

Параметры изображения

Можно задать параметры детализации изображения.

- 1 Для отображения меню нажмите кнопку MENU.
 - 2 Нажмите кнопку ENTER для выбора параметра **Изображение**.
 - 3 Нажмите кнопку ▲ или ▼ для выбора элемента **Параметры изображения**, затем нажмите кнопку ENTER.
 - 4 Выберите нужный параметр с помощью кнопки ▲ или ▼, затем нажмите кнопку ENTER.
 - 5 По завершении выполнения настроек нажмите кнопку ENTER.
 - 6 Чтобы выйти, нажмите кнопку EXIT.
- В режиме "ПК" можно изменять только параметры **Оттенок**, **Размер** и **Защита от выгорания экрана** в меню **Параметры изображения**.
- ◆ **Оттенок: Холодный 2/Холодный 1/Нормальный/Теплый 1/Теплый 2**
➤ Если в качестве режима изображения выбран **Динамический** или **Стандартный**, параметры **Теплый 1** и **Теплый 2** выбрать невозможно.

- ◆ **Размер: Широкий авто /16:9/Широк. увел. /Увеличенный /4:3/ Точное отображ.**
Можно выбрать размер изображения, который максимально соответствует требованиям для просмотра.
 - **Широкий авто:** расширение и вытягивание изображения из формата 4:3 в формат 16:9.
 - **16:9:** установка формата изображения 16:9.
 - **Широк. увел.:** увеличение размера изображения более чем 4:3. Перемещайтесь по экрану вверх/вниз, используя кнопку ▲ или ▼, предварительно выбрав ⏏ с помощью кнопки ▶ или ENTER.
 - **Увеличенный:** используется для увеличения размера изображения в вертикальном направлении на экране.
 - **4:3:** изображение в обычном формате 4:3.
 - **Точное отображ.:** Эта функция используется для просмотра полноразмерного изображения без обрезки при вводе сигналов HDMI (720p/1080i/1080p), компонентного сигнала (1080i/1080p) сигналов.

После выбора параметра "Точное отображ." в режиме HDMI (1080i/1080p) или компонентном режиме (1080i/1080p) выполните следующие действия: Нажмите кнопку ◀ или ▶ для выбора ⏏, затем нажмите кнопку ENTER.

Нажмите кнопку ▲, ▼, ◀ или ▶ для перемещения изображения вверх, вниз, влево или вправо.



Сброс: нажмите кнопку ◀ или ▶ для выбора параметра **Сброс**, затем нажмите кнопку ENTER. Для настройки можно установить исходное значение.

- В зависимости от размера изображения при приеме сигнала HDMI и использовании функции "Точное отображ.", а также от аудиоустройств, экран может быть обрезан или на нем могут отображаться специфические цвета.
- Для соединения HDMI (1080p) частотой 24, 25, 30, 50 и 60 Гц, а также для компонентного соединения (1080p) частотой 50 и 60 Гц поддерживается только источник ввода.
- Размер изображения можно изменить с помощью кнопки **P.SIZE** на пульте дистанционного управления.
- Размер изображения может отличаться в зависимости от источника входного сигнала.
- Набор доступных элементов зависит от того, какой режим выбран.
- Параметр "Размер изображения" нельзя настроить при выборе режима "Двойной" (□□, □□) в меню PIP.
- В режиме "ПК" можно настраивать только режим "16:9" и "4:3".

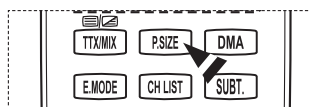
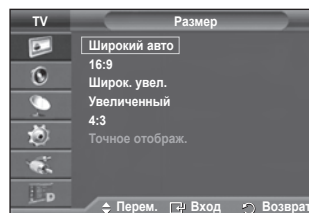
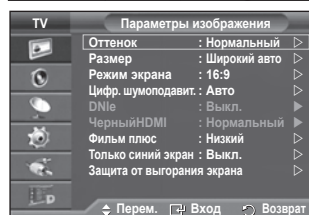
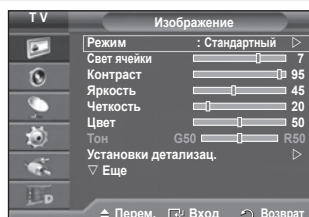
продолжение...



Регулировка положения и установка размера экрана с помощью функции "Увеличенный"

- С помощью функции **Увеличенный** можно регулировать положение и размер экрана по направлению вверх/вниз, используя кнопки ▲ или ▼.
- Перемещайтесь по экрану вверх/вниз, используя кнопку ▲ или ▼, предварительно выбрав  с помощью кнопки ◀ или ▶.
- Измените размер экрана по вертикали с помощью кнопки ▲ или ▼, предварительно выбрав  с помощью кнопки ◀ или ▶.

◆ Режим экрана: 16:9 /Широк. увел. /Увеличенный /4:3

При установке для размера изображения значения "Широкий авто" в широкоэкранном режиме 16:9 можно задать размер изображения, если необходим просмотр широкоформатного изображения 4:3, или не задавать его. Во всех странах Европы требуются различные размеры изображений, поэтому предусмотрен выбор этой функции пользователем

- **16:9**: установка формата изображения 16:9.

- **Широк. увел.**: увеличение изображения более чем 4:3.

- **Увеличенный** : используется для увеличения размера изображения в вертикальном направлении на экране.

- **4:3**: изображение в обычном формате 4:3.

➤ Эта функция доступна в режиме **Широкий авто** .

➤ Эта функция недоступна в режиме ПК, Компонентный или HDMI.

◆ Цифр. шумоподавит.: Выкл. /Низкий /Средний /Высокий /Авто

Если принимаемый телевизором сигнал слабый, можно включить эту функцию для подавления радиопомех и устранения двоющегося изображения на экране.

➤ Эта функция недоступна в режиме ПК.

➤ Когда сигнал слабый, выберите другой параметр, чтобы изображение стало лучше.

◆ DNIe: Выкл. /Демо /Вкл.

Этот телевизор оснащен функцией DNIe, предназначенной для обеспечения высокого качества изображения. Если включить режим DNIe, можно просматривать изображение с активированной функцией DNIe. Если для режима DNIe установлено значение "Демо", на экране в демонстрационных целях отобразится одновременно обычное изображение и изображение с использованием функции DNIe. Применение этой функции поможет увидеть разницу в качестве изображения.

➤ **DNIe™ (Механизм цифровой обработки сигнала для получения естественного изображения)**

Благодаря трехмерному подавлению шума эта функция позволяет достичь более четкого изображения, прорисовки деталей, улучшения контрастности и яркости. Новый алгоритм компенсации обеспечивает яркое, чистое и намного более четкое изображение. Технология DNIe™ позволяет обрабатывать все сигналы для их оптимального восприятия глазами человека.

➤ Эта функция недоступна в режиме "ПК"

➤ функция DNIe доступна только в режиме "Динамический".

◆ ЧерныйHDMI: Нормальный /Низкий

С помощью данной функции можно отрегулировать качество изображения при случайном возникновении эффекта выгорания экрана (появление черного цвета, низкая контрастность, ненасыщенные цвета и т.п.) при вводе сигналов HDMI для ограниченного диапазона RGB (16 - 235).

➤ Эта функция активна, только если источник внешнего сигнала подключается к разъему HDMI (сигналы RGB).

◆ Фильм плюс: Выкл./Низкий/Средний/Высокий/Демо

Отображается более естественный цвет кожи и более четкий текст на изображении даже в эпизодах с быстро движущимися объектами.

➤ Используйте эту функцию при просмотре фильмов. Эта функция

➤ недоступна в режимах **Широк. увел.** и **Увеличенный**.

➤ Эта функция недоступна, если для параметра **PIP** установлено значение **Вкл.**

➤ Не поддерживается в режиме HDMI 1080p/24 Гц, 25 Гц, 30 Гц.

◆ Только синий экран: Выкл. /Вкл.

Эта функция предназначена для специалистов по настройке AV-устройств. При использовании этой функции отображается сигнал синего цвета только благодаря исключению сигналов красного и зеленого цвета из видеосигнала, чтобы обеспечить эффект синего фильтра, который используется для настройки цвета и тона такого видеоборудования, как проигрыватели DVD, домашние кинотеатры и т.д. Эта функция позволяет настроить необходимый цвет и тон, соответствующий уровню сигнала каждого видеоустройства, с помощью испытательных таблиц красного/зеленого/синего/голубого/пурпурного/желтого цветов без использования дополнительного синего фильтра.

➤ **Только синий экран** доступен, только если в качестве режима изображения выбран режим **Кино** или **Стандартный** .

◆ Защита от выгорания экрана

Чтобы уменьшить выгорание экрана, в данном устройстве используется технология защиты от выгорания экрана. С помощью этой системы можно настроить периодическое перемещение изображения вверх/вниз (вертикальная линия) и из стороны в сторону (горизонтальная точка).

Параметр "Время" предоставляет возможность настроить частоту перемещения в минутах.

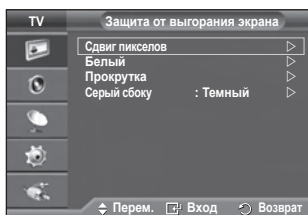
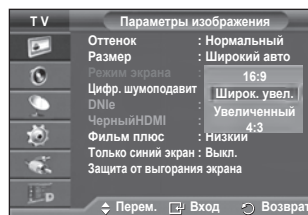

- **Сдвиг пикселей**: с помощью этой функции можно каждую минуту сдвигать пиксели изображения на плазменном экране в горизонтальном или вертикальном направлении, чтобы максимально уменьшить остаточное изображение.
 - Установите для параметра **Сдвиг пикселей** значение **Вкл.** с помощью кнопки **▲** или **▼**, затем нажмите кнопку **ENTER**.
 - Выберите необходимый параметр с помощью кнопки **▲** или **▼**, затем нажмите кнопку **ENTER**.
Доступные параметры: **Горизонтальная точка**, **Вертикальная линия**, **Время**.

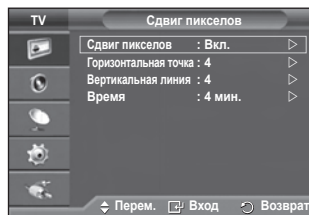

- Оптимальные условия для сдвига пикселей;

	ПК	ТВ /Внешний /AV/ Компонентный /HDMI/ DTV
Горизонтальная точка	4	4
Вертикальная линия	4	4
Время (минуты)	4	4 мин.

- Значение сдвига пикселей может отличаться в зависимости от размера монитора (в дюймах) и режима.
- **Белый**: эта функция помогает устранить остаточные изображения с экрана посредством изменения цвета всех пикселей на белый. Рекомендуется использовать данную функцию в случае появления на экране остаточных изображений или символов, особенно если в течение долгого времени на экране отображалось неподвижное изображение.
- **Прокрутка**: эта функция помогает устранить остаточные изображения с экрана посредством перемещения всех пикселей на плазменном экране в соответствии со схемой. Рекомендуется использовать данную функцию в случае появления на экране остаточных изображений или символов, особенно если в течение долгого времени на экране отображалось неподвижное изображение.
- **Серый сбоку**: при просмотре телевизора с форматом экрана 4:3 экран защищен от повреждения благодаря настройке баланса белого по левому и правому краю.
Темный: при установке формата экрана 4:3 левый и правый края экрана затемняются.
Светлый: при установке формата экрана 4:3 левый и правый края экрана освещаются.
- Для устранения остаточных изображений с экрана воспользуйтесь функцией **Белый** или **Прокрутка**. Несмотря на то, что удаление остаточных изображений с экрана осуществляют обе функции, функция **Прокрутка** более эффективна.
- Для результативного устранения с экрана остаточных изображений необходимо включить соответствующую функцию на длительный промежуток времени (приблизительно 1 час). Если с первого раза не удалось уменьшить остаточные изображения, повторите действия еще раз.
- Нажмите любую кнопку на пульте дистанционного управления, чтобы отменить данную функцию

Восстановление для параметров изображения заводских настроек по умолчанию

Можно задать параметры детализации изображения.

- 1 Для отображения меню нажмите кнопку **MENU**.
 - 2 Нажмите кнопку **ENTER** для выбора параметра **Изображение**.
 - 3 Нажмите кнопку **▲** или **▼** для выбора параметра **Сброс**, затем нажмите кнопку **ENTER**.
 - 4 Нажмите кнопку **▲** или **▼** для выбора **OK** или **Отмена**, затем нажмите кнопку **ENTER**.
- Для каждого режима можно выполнить сброс.

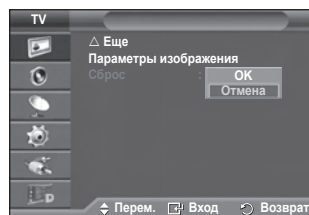

Свойства звука

- 1 Нажмите кнопку **MENU** для отображения меню.
- 2 С помощью кнопки **▲** или **▼** выберите пункт **Звук** и нажмите кнопку **ENTER**.

- 3 Выберите нужный параметр с помощью кнопки **▲** или **▼**, затем нажмите кнопку **ENTER**.

Доступные режимы: **Режим, Эквалайзер, SRS TS XT, Громкость авто, Громкоговоритель ТВ, Выбор звука, Сброс, Выбор звука.**

- 4 По завершении выполнения настроек нажмите кнопку **ENTER**.

- 5 Нажмите кнопку **Exit** для выхода.

◆ **Режим: Стандартный/Музыка/Кино/Речь/Польз.**

Можно выбрать тип специальных звуковых эффектов, которые будут использоваться во время просмотра соответствующего канала.

Простая настройка

- 1 Нажмите кнопку **TOOLS** на пульте дистанционного управления.
- 2 Нажмите кнопку **▲** или **▼** для выбора параметра **Режим звука**.
- 3 Нажмите кнопку **◀** или **▶** для выбора необходимого параметра.

◆ **Эквалайзер: Balance/100Hz/300Hz/1KHz/3KHz/10KHz**

Телевизор имеет несколько регулируемых параметров, позволяющих контролировать качество звучания.

- Если изменить один из этих параметров, звуковой режим автоматически переключается на **Установленный**.

◆ **SRS TS XT: Выкл./Вкл.**

TruSurround XT является запатентованной технологией SRS, которая позволяет воспроизводить 5.1-канальный звук через два динамика. Функция TruSurround обеспечивает воспроизведение захватывающего виртуального объемного звучания через систему с двумя динамиками, включая встроенные динамики телевизора. Функция работает со всеми многоканальными форматами.

- Если при воспроизведении музыки на телевизоре звук воспроизводится неправильно, отрегулируйте эквалайзер и параметр SRS TS XT (Выкл./Вкл.).

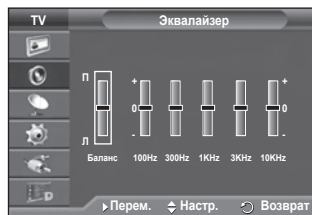
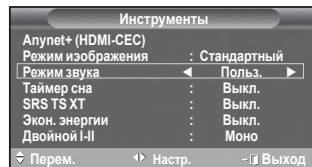
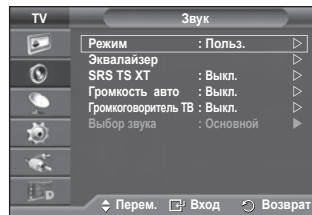

TruSurround XT, SRS и  Symbol являются товарными знаками корпорации SRS Labs, Inc. Технология TruSurround XT используется на лицензии корпорации SRS Labs, Inc.

Простая настройка

- 1 Нажмите кнопку **TOOLS** на пульте дистанционного управления.
- 2 Нажмите кнопку **▲** или **▼** для выбора функции **SRS TS XT**.
- 3 Нажмите кнопку **◀** или **▶** для выбора значения **Выкл.** или **Вкл.**

◆ **Громкость авто: Выкл./Вкл.**

Звук, транслируемый разными телевизионными станциями, имеет различные характеристики. По этой причине при каждом переключении канала приходится регулировать громкость, что не очень удобно. Данная функция позволяет выполнять автоматическое регулирование громкости звука канала, уменьшая ее в случае сильного модуляционного сигнала и увеличивая, если модуляционный сигнал слишком слабый.

◆ **Отключение звука: Выкл./Вкл.**

Если требуется прослушивать звук через отдельные громкоговорители, отключите внутренний усилитель.

- Кнопки **-**, **+**, и **MUTE** не работают, когда для параметра "Громкоговоритель ТВ" установлено значение **"Выкл."**.
- Если для параметра **Громкоговоритель ТВ** установлено значение **Выкл.**, можно выбрать только параметр **Выбор звука** (в режиме PIP) в меню **"Звук"**.

◆ **Выбор звука: Основной/Дополнительный**

Когда включена функция PIP, можно выбрать только параметр **Выбор звука** (в режиме PIP) в меню **"Звук"**

- **Основной:** используется для прослушивания звука основного изображения.
- **Дополнительный:** используется для прослушивания звука дополнительного изображения.

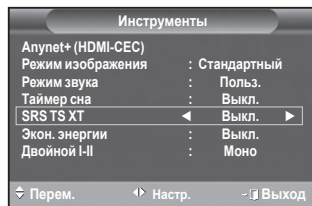

Выбор режима звука (в зависимости от модели)

Кнопка DUAL I-II позволяет отображать процесс обработки и вывода звукового сигнала и управлять им. При включении питания для режима воспроизведения звука автоматически устанавливается значение "Dual-I" или "Stereo" в зависимости от текущих параметров передачи сигнала.

Простая настройка

- 1 Нажмите кнопку **TOOLS** на пульте дистанционного управления.
- 2 Нажмите кнопку **▲** или **▼** для выбора параметра **Двойной I-II**.
- 3 Нажмите кнопку **◀** или **▶** для выбора необходимого параметра.

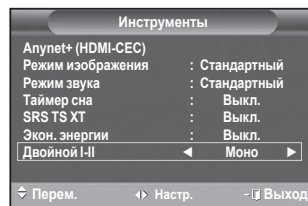

	Тип телевидения	Отображение на экране		
NICAM Сtereo	Обычное телевидение (стандартный звук)	Моно (Обычное использование)		
	Обычный + NICAM моно	NICAM	↔	Моно (Обычный)
	NICAM стерео	NICAM stereo	↔	Моно (Обычный)
	NICAM DUAL-I/II	NICAM Dual 1	→	NICAM Dual 2 → Моно (Обычный)
O2 Stereo	Обычное телевидение (стандартный звук)	Моно (Обычное использование)		
	Двухязычный или Dual-I/II	Dual I	↔	Dual II
	Сtereo	Сtereo	↔	Моно (Принудительное моно)

- ◆ При слабом приеме сигнала рекомендуется установить режим **Моно**.
- ◆ Если стереосигнал слишком слабый и происходит автоматическое переключение режимов, выберите режим **Моно**.
- ◆ Эта функция доступна только в режиме аналогового телевидения.

Подключение наушников (приобретаются отдельно)

Если при просмотре телепрограмм вы не хотите мешать другим людям, находящимся в помещении, можно подсоединить к телевизору наушники.

- При вставке разъема наушников в соответствующий порт в меню Звук можно выбрать только параметры Громкость авто и Выбор звука (в режиме PIP).
- Продолжительное использование наушников с высоким уровнем громкости может привести к нарушениям слуха.
- При подключении наушников к телевизору звук в динамиках отключается.
- Громкость наушников и громкость телевизора регулируются отдельно.

Боковая панель телевизора



Свойства функции “Время”

- 1 Нажмите кнопку **MENU** для отображения меню.
- 2 С помощью кнопки **▲** или **▼** выберите пункт **Установка** и нажмите кнопку **ENTER**.
- 3 С помощью кнопки **▲** или **▼** выберите пункт **Время** и нажмите кнопку **ENTER**.
- 4 Выберите нужный параметр с помощью кнопки **▲** или **▼**, затем нажмите кнопку **ENTER**.

Доступные режимы: **Установка часов**, **Таймер сна**, **Таймер 1**, **Таймер 2**, **Таймер 3**

- 5 По завершении выполнения настроек нажмите кнопку **ENTER**.
- 6 Нажмите кнопку **EXIT** для выхода.

◆ Установка часов

Можно настроить часы телевизора на отображение текущего времени при нажатии кнопки **INFO**. Кроме того, необходимо настроить время для использования функции таймера автоматического включения/выключения.

– Нажмите кнопку **◀** или **▶**, чтобы выбрать пункт **Месяц**, **Число**, **Год**, **Часов** или **Минут**. Установите эти значения с помощью кнопки **▲** или **▼**.

➤ Можно также установить значения параметров **Месяц**, **Число**, **Год**, **Часов** или **Минут** с помощью цифровых кнопок на пульте дистанционного управления.

➤ В случае сбоя в энергоснабжении или выключения устройства настройки времени будут утеряны.

◆ Таймер сна

Можно установить промежуток времени от 30 до 180 минут, по окончании которого телевизор автоматически перейдет в режим ожидания.

– Выберите один из предварительно установленных промежутков времени до выключения (**Выкл.**, **30**, **60**, **90**, **120**, **150** или **180**), используя кнопку **▲** или **▼**.

Простая настройка

- 1 Нажмите кнопку **TOOLS** на пульте дистанционного управления.
- 2 Нажмите кнопку **▲** или **▼** для выбора параметра **Таймер сна**.
- 3 Нажмите кнопку **◀** или **▶** чтобы выбрать минуты, затем нажмите кнопку **ENTER**.

◆ Таймер 1 / Таймер 2 / Таймер 3

Можно настроить таймер включения/выключения так, чтобы телевизор автоматически включался или выключался в определенное время.

☛ Сначала необходимо установить часы.

– Нажмите кнопку **◀** или **▶** для выбора необходимого элемента. Нажмите кнопку **▲** или **▼**, чтобы настроить необходимые параметры.

Таймер включения: задайте часы, минуты и **Неактивный/Активный**. (Чтобы включить таймер с выбранными параметрами, задайте значение **Включить**.)

Таймер выключения: задайте часы, минуты и **Неактивный/Активный**. (Чтобы включить таймер с выбранными параметрами, задайте значение **Включить**.)

Громкость: выберите необходимый уровень громкости.

Повтор: выберите **Один раз**, **Ежедневно**, **Пн-Пт**, **Пн-Сб** или **Сб-Вс**.

➤ Можно также установить часы и минуты с помощью номерных кнопок на пульте дистанционного управления.

☛ Автовыкл. пит.

Когда включен таймер, телевизор выключится автоматически, если в течение 3 часов с момента включения телевизора таймером не было выполнено ни одной команды. Данная функция применяется, только когда таймер включен. Она предотвращает возможный перегрев телевизора при его продолжительной работе.

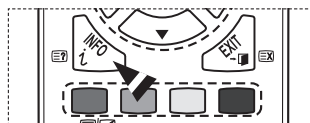
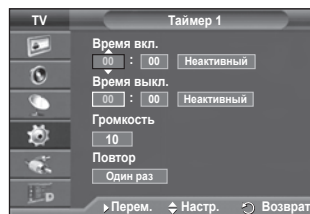
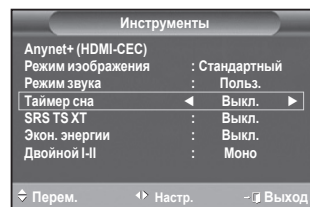
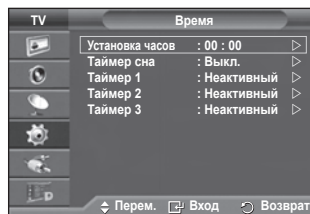
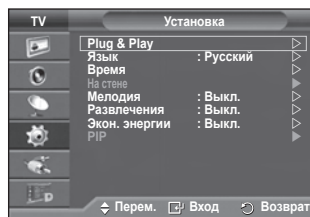

Язык / Мелодия / Развлечения / Экон. энергии / PIP

- 1 Нажмите кнопку **MENU** для отображения меню.
- 2 С помощью кнопки **▲** или **▼** выберите пункт **Установка** и нажмите кнопку **ENTER**.
- 3 Выберите нужный параметр с помощью кнопки **▲** или **▼**, затем нажмите кнопку **ENTER**.

Доступные режимы: **Язык, Мелодия, Развлечения, Экон. энергии, PIP**

- 4 По завершении выполнения настроек нажмите кнопку **ENTER**.
- 5 Нажмите кнопку **EXIT** для выхода.

◆ Язык

Отличается в зависимости от модели. При первом включении телевизора, обязательно выберите язык, который будет использоваться при воспроизведении меню и другой информации.

◆ Мелодия: Выкл./Низкий/Средний/Высокий

Можно настроить звук мелодии включения/выключения питания телевизора.

➤ Мелодия не воспроизводится

- Когда звук не воспроизводится на телевизоре, поскольку нажата кнопка **MUTE**.
- Когда звук не воспроизводится на телевизоре, поскольку нажата кнопка **—** (Громкость).
- Когда телевизор выключается с помощью функции таймера.

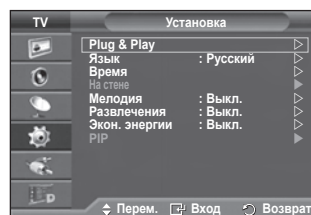

Произведено по лицензии Dolby Laboratories.
Dolby и символ двойного D являются торговыми знаками Dolby Laboratories.

◆ Развлечения: Выкл./Спорт/Кино/Игра

Режим **Развлечения** позволяет выбирать оптимальное изображение и звук для спорта, кино и игр.

- **Выкл.:** выключение функции **Развлечения**.
- **Спорт:** обеспечивается оптимальное качество изображения и звука для просмотра спортивных передач.
- **Кино:** обеспечивается оптимальное качество изображения и звука для просмотра фильмов. Можно просматривать передачи с более богатым изображением и улучшенным звуком.
- **Игра:** обеспечивается оптимальное качество изображения и звука для игр. Этот режим позволяет ускорить воспроизведение игры при использовании внешней игровой консоли, подключенной к телевизору.
- При установке для любого из трех режимов "**Развлечения**" значения "**Вкл.**" параметры будут заблокированы и их будет невозможно настроить. Если необходимо настроить режимы изображения и звука, выключите режим "**Развлечения**".
- Параметры режима "**Развлечения**" сохраняются для каждого источника входного сигнала.

продолжение...

- ◆ **Экон. энергии: Выкл./Низкий/Средний/Высокий**
Эта функция выполняет регулировку яркости экрана в зависимости от условий внешнего освещения.
 - **Выкл.:** Отключает режим "Экон. энергии".
 - **Низкий:** работа в обычном режиме, независимо от освещения.
 - **Средний:** переход в режим средней экономии энергии, независимо от освещения.
 - **Высокий:** переход в режим экономии энергии, независимо от освещения.

Простая настройка

- 1 Нажмите кнопку **TOOLS** на пульте дистанционного управления.
- 2 Нажмите кнопку **▲** или **▼** для выбора параметра **Экон. энергии**.
- 3 Нажмите кнопку **◀** или **▶** для выбора необходимого параметра.

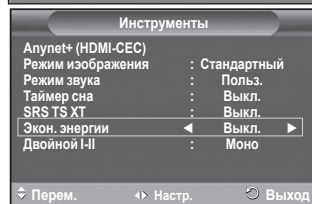
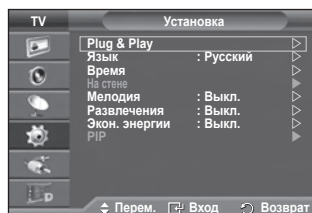

- ◆ **PIP (изображение в изображении): PIP (Вкл./Выкл.)/Источник/Размер/Размер/Позиция/Программа**

Внутри основного изображения можно отобразить дополнительное изображение. Используя данный режим, можно просматривать телепрограммы или изображение с любого подключенного устройства.

- **PIP: Вкл./Выкл.**
Функцию PIP можно включить или выключить.

Easy Setting

Простая настройка

- 1 Нажмите кнопку **TOOLS** на пульте дистанционного управления.
- 2 Нажмите кнопку **▲** или **▼** для выбора параметра **PIP**.
- 3 Нажмите кнопку **◀** или **▶** для выбора необходимого параметра.

Таблица параметров PIP

Основное изображение	Дополнительное изображение
Компонентный HDMI1, 2, 3, 4 ПК	ТВ, DTV, Внешний 1, Внешний 2, AV

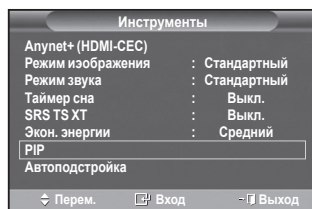
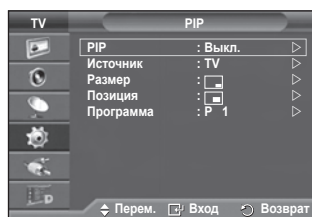

- **Источник**
Можно выбрать источник дополнительного изображения.
- **Размер:** / /
Можно выбрать размер дополнительного изображения.
➤ Если основное изображение отображается в режиме **ПК** или **Компонентный**, параметр **Размер** недоступен.
- **Позиция:** / / /
Можно выбрать позиции дополнительного изображения.
➤ В режиме "Double" () параметр **Позиция** выбрать невозможно.
- **Программа**
Канал дополнительного изображения можно выбрать только в том случае, если для параметра **Источник** установлено значение **ТВ** и **DTV**.

Установка программного обеспечения компьютера (на основе Windows XP)

Параметры экрана Windows для обычного компьютера приведены ниже. Реальные экраны ПК могут отличаться в зависимости от версии Windows и видео карты. Даже если экран выглядит иначе, эта основная информация по настройке применима во всех случаях. (если нет, обратитесь к производителю компьютера или торговому представителю компании Samsung).

- 1 Щелкните правой кнопкой мыши на рабочем столе Windows, а затем нажмите **Свойства**. Появится окно **Свойства экрана**.
- 2 Щелкните на **вкладке Параметры**, а затем установите режим изображения в соответствии с параметрами в таблице режимов изображения. Нет необходимости изменять настройки параметра "Цвета".
- 3 Щелкните **Дополнительно**. Появится диалоговое окно новых настроек.
- 4 Выберите пункт **Монитор**, затем установите **Частота обновления экрана** в соответствии с таблицей режимов изображения. Если есть такая возможность, установите отдельно вертикальную и горизонтальную частоту, вместо установки параметров **Частота обновления экрана**.
- 5 Нажмите **ОК**, чтобы закрыть окно, а затем еще раз нажмите **ОК** в окне **Свойства экрана**. После этого, компьютер может автоматически перезагрузиться.



Режим входа (ПК)

Положение изображения и его размер могут изменяться в зависимости от выбранного типа монитора компьютера и его разрешения.

В данной таблице приведены все поддерживаемые режимы экрана:

D-Sub Input

Режим	Разрешение	Частота строк (КГц)	Частота кадров (Гц)	Частота синхронизации пикселей (МГц)	Полярность синхронизации (H/V)
IBM	640 x G50 720 x 400	31.469	70.086	25.175	+ / -
		31.469	70.087	28.322	- / +
VESA	640 x 480	31.469	59.940	25.175	- / -
	640 x 480	37.861	72.809	31.500	- / -
	640 x 480	37.500	75.000	31.500	- / -
	800 x 600	37.879	60.317	40.000	+ / +
	800 x 600	48.077	72.188	50.000	+ / +
	800 x 600	46.875	75.000	49.500	+ / +
	1024 x 768	48.363	60.004	65.000	- / -
	1024 x 768	56.476	70.069	75.000	- / -
	1024 x 768	60.023	75.029	78.750	+ / +
	1280 x 1024	63.981	60.020	108.000	+ / +
	1280 x 1024	79.976	75.025	135.000	+ / +
	1360 x 768	47.712	60.015	85.500	+ / +
1600 x 1200	75.000	60.000	162.000	+ / +	
CVT	1920 x 1080RB	66.587	59.934	138.500	+ / -

HDMI/DVI Input

Режим	Разрешение	Частота строк (КГц)	Частота кадров (Гц)	Частота синхронизации пикселей (МГц)	Полярность синхронизации (H/V)
VESA	640 x 480	31.469	59.940	25.175	- / -
	800 x 600	37.879	60.317	40.000	+ / +
	1024 x 768	48.363	60.004	65.000	- / -
	1360 x 768	47.712	60.015	85.500	+ / +
CEA	1920 x 1080p	67.500	60.000	148.500	+ / +

- ◆ При использовании кабеля HDMI/DVI необходимо выполнить подключение к гнезду HDMI IN 2.
- ◆ Режим интерфейса не поддерживается.
- ◆ При выборе нестандартного видео формата телевизор может работать неправильно.
- ◆ Поддерживаются раздельный и композитный сигналы синхронизации. Режим синхронизации SOG не поддерживается.

Настройка ПК

➤ Переключите телевизор в режим **PC** с помощью кнопки **SOURCE**.

- 1 Нажмите кнопку **MENU** для отображения меню.
- 2 С помощью кнопки **▲** или **▼** выберите пункт **Установка** и нажмите кнопку **ENTER**.
- 3 Выберите нужный параметр с помощью кнопки **▲** или **▼**, затем нажмите кнопку **ENTER**.
- 4 По завершении выполнения настроек нажмите кнопку **ENTER**.
- 5 Нажмите кнопку **EXIT** для выхода.

◆ Автоподстройка

Функция автоподстройки обеспечивает выполнение экраном компьютера самостоятельной регулировки входящего видеосигнала с компьютера. При этом выполняется автоматическая настройка параметров грубой и точной настройки, а также положения изображения.

Простая настройка

- 1 Нажмите кнопку **TOOLS** на пульте дистанционного управления.
- 2 Нажмите кнопку **▲** или **▼** для выбора параметра **Автоподстройка**, затем нажмите кнопку **ENTER**.

◆ Экран: Грубо /Точно /Позиция/Сброс настр.

- Грубо/Точно

С помощью функции настройки качества изображения можно снизить уровень помех в изображении или избавиться от них полностью. Если уровень помех не удалось снизить с помощью функции точной настройки, настройте частоты как можно лучше в режиме "Грубо", а затем повторите точную настройку. После того, как уровень помех был снижен, настройте изображение таким образом, чтобы оно располагалось по центру экрана.

- 1 С помощью кнопки **▲** или **▼** выберите тип настройки **Грубо** или **Точно**, затем нажмите кнопку **ENTER**.
- 2 Чтобы настроить качество экрана, используйте кнопку **◀** или **▶**; могут появиться вертикальные полосы или изображение станет расплывчатым. Нажмите кнопку **ENTER**.

- Положение

Настройте позицию экрана ПК, если он не соответствует экрану телевизора.

- 1 С помощью кнопки **▲/▼/◀/▶** настройте положение.
- 2 Нажмите кнопку **ENTER**.

- Сброс настр.

Можно заменить все параметры изображения стандартными значениями.

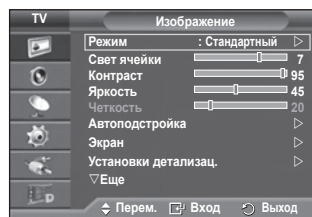

Выполняется автонастройка.
Подождите

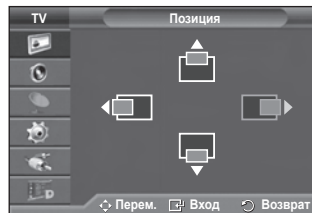
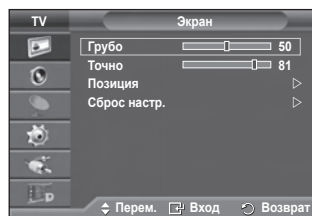
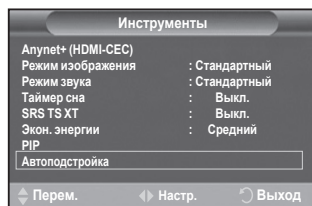

Сброс настроек изображения завершен

ОК

Система меню DTV

- ◆ Компания не гарантирует нормальную работу меню DTV для стран, которые не указаны в списке 8 поддерживаемых стран (Великобритания, Германия, Франция, Италия, Испания, Австрия). Стандарты только этих стран поддерживаются. Кроме того, если страна широковещательного потока отличается от страны, выбранной пользователем, информация, которая появляется в строке канала и в меню «Инфо», «Телегид», «Список каналов» и т.д., может отображаться неверно.
- ◆ Доступно в режиме DTV. Переключите в режим DTV с помощью кнопки **TV/DTV** на пульте дистанционного управления.

Для лучшего понимания системы экранных меню и настроек различных параметров используйте следующий рисунок.

Для отображения меню нажмите кнопку **MENU**.

С помощью кнопки **▲** или **▼** выберите пункт **Цифровое меню**, затем нажмите кнопку **ENTER**.

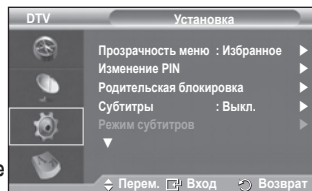
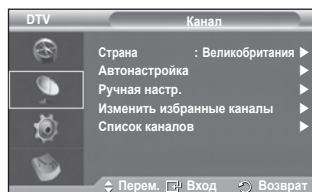
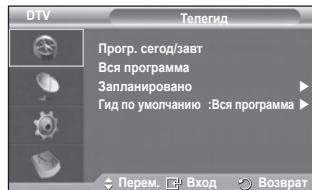
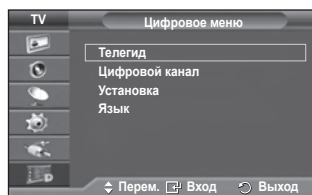
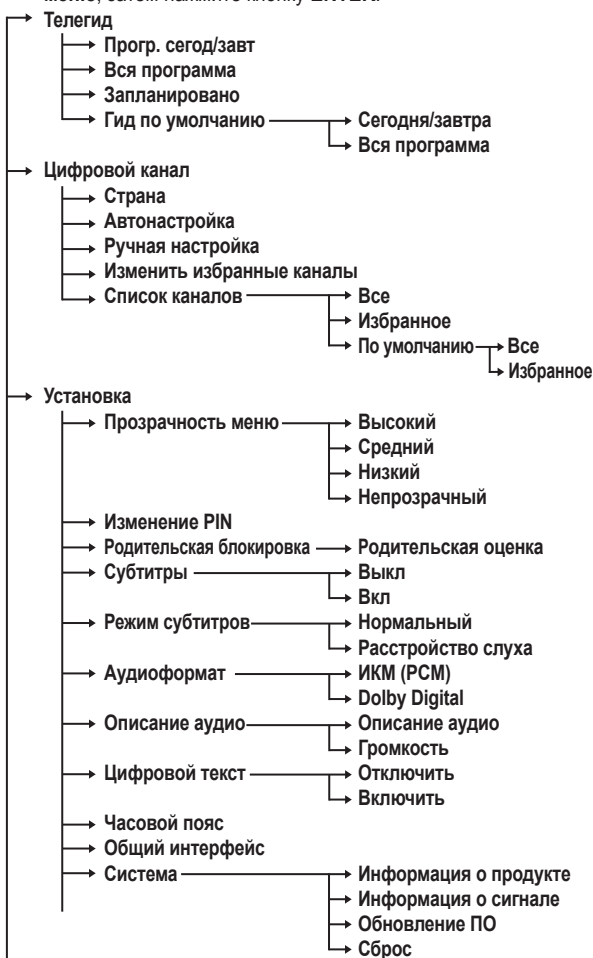

Продолжение...

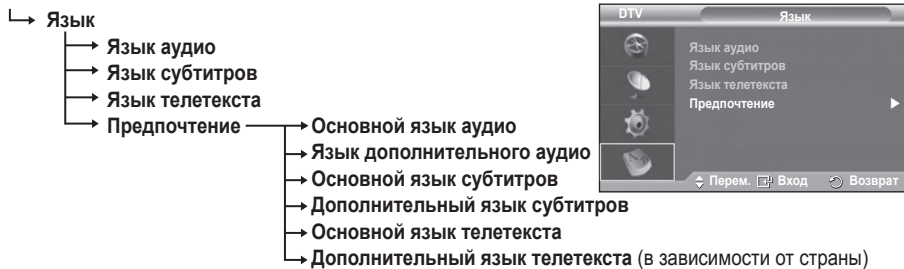

➤ Подпункты меню CI могут различаться в зависимости от модели CAM. (см. стр. 41)

Отображение информации о программе

При просмотре на экране может быть отображена дополнительная информация о текущем канале.

◆ Во время просмотра программы нажмите кнопку **INFO**.

Отобразится информация о программе.

- Отобразится следующая информация:
 - Родительская оценка
 - Тип видеоплаты: SD, HD, радио
 - Тип звука: Моно, Стерео, Dual, Dolby Digital
 - Наличие телетекста или субтитров DVB
 - Язык аудио
- Чтобы убрать информационную строку, нажмите кнопку **INFO**.

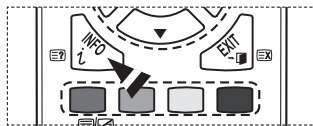
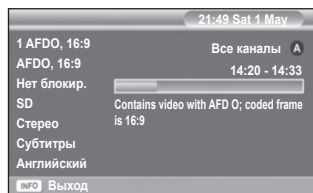

Работа с меню DTV

Просмотр меню DTV

Действия после установки антенны и телевизора с использованием соответствующих разъемов.

- ◆ Подключите кабель сетевого питания переменного тока и включите телевизор.
- ◆ Для отображения меню нажмите кнопку **MENU**. С помощью кнопки **▲** или **▼** Цифровое меню, затем нажмите кнопку **ENTER**. На экране появится главное меню. В его левой части расположены четыре значка: **Телегид**, **Цифровой канал**, **Установка** и **Язык**.

1. Цифровой канал

Это меню состоит из 5 подменю:

Страна, **Автонастройка**, **Ручная настройка**, **Изменить избранные каналы** и **Список каналов**.

- ◆ С помощью кнопки **▲** или **▼** выберите пункт **Канал**, затем нажмите кнопку **ENTER**. Отобразится меню «Канал».

1.1 Страна

- ◆ Нажмите кнопку **ENTER**. Отобразится меню **Страна**. С помощью кнопки **▲** или **▼** выберите страну, затем нажмите кнопку **ENTER**.
 - Несмотря на изменение настройки страны в этом меню, настройка страны для аналогового телевидения не изменилась. (См. стр. 10)

1.2 Автонастройка

Список каналов можно обновить, когда вещательная компания добавляет новые услуги или когда телевизор перемещают в новое местоположение.

- ◆ С помощью кнопки **ENTER** выберите параметр **Автонастройка**. Нажмите кнопку **ENTER** еще раз, чтобы начать поиск. Когда обновление будет завершено, отобразится количество найденных служб.
 - Существующий список избранных каналов не будет удален при обновлении списка каналов.
 - Чтобы остановить поиск до его завершения, нажмите кнопку **ENTER** выбрав параметр **Стоп**.
 - Если сигнал слабый, то появится сообщение **Сервис не найден! Проверьте соединение антенны**.

1.3 Ручная настройка

Можно указать канал для быстрого поиска каналов.

- ◆ - **Канал**
С помощью кнопки **▲**, **▼** или цифровых кнопок (0~9) выберите канал. Доступны каналы 21~68. Частота, соответствующая выбранному каналу, устанавливается автоматически.
- **Частота**
Если неизвестна точная частота, выполните процедуру в шаге, приведенном выше, чтобы выбрать частоту автоматически в соответствии с каналом.
- **Полоса пропускания**
Доступны полосы пропускания 7 и 8 МГц.

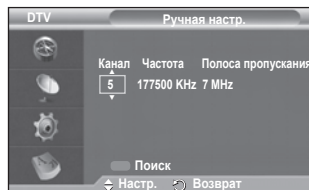
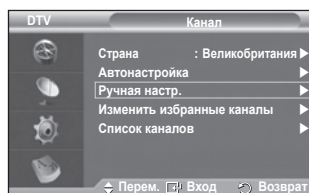
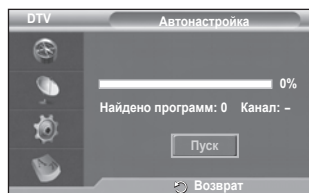
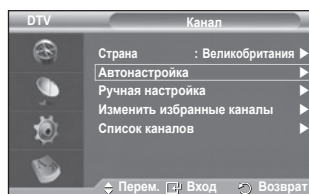
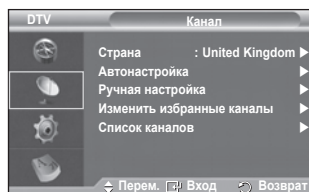
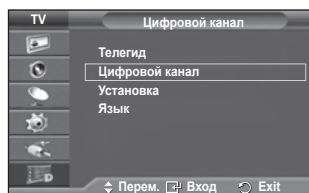

- ◆ Нажмите красную кнопку, чтобы начать поиск цифровых служб. После завершения этой процедуры список каналов обновляется.
- Ввод можно выполнить с помощью кнопки на пульте дистанционного управления.
- Нельзя изменить только частоту. При изменении канала частота изменяется автоматически.

1.4 Изменить избранные каналы

Можно редактировать список избранных каналов, используя цветные кнопки.

- В режиме DTV можно использовать кнопки **OK** и **Select** в качестве кнопки **ENTER**.

- ◆ Нажмите красную кнопку в меню Изменить избранные каналы, чтобы отобразить все имеющиеся каналы.
- ◆ С помощью кнопки ▲ или ▼ выберите необходимый канал. Нажмите кнопку **ENTER**. Рядом с выбранным каналом отобразится значок ★, и канал будет добавлен в список избранных каналов.

- Для отмены нажмите кнопку **ENTER** еще раз.
 - ◆ **Выбрать все**: Выбор всех отображаемых каналов.
 - ◆ **Не выбирать**: Отмена выбора всех каналов.
 - ◆ **Просмотр**: Отображение выбранных каналов.
- Если настройка списка избранных каналов завершена.

◆ Добавить

Эту функцию можно использовать в том случае после выбора одного или нескольких избранных каналов.

- Нажмите красную кнопку в меню **Изменить избранные каналы**, чтобы добавить другие каналы, см. предыдущий раздел.
- Чтобы добавить все каналы в список избранных каналов, нажмите красную кнопку.
- Чтобы удалить все каналы, нажмите зеленую кнопку.
- **Просмотр**: Отображение выбранных каналов.
- Нажмите кнопку **CH LIST** для отображения списка избранных каналов.

◆ Перенумеровать (в зависимости от страны)

- В меню Изменить избранные каналы выберите необходимый канал, нажав кнопку ▲ или ▼.
- Нажмите зеленую кнопку.
 - Поле для ввода номера пустое.
- Введите новый номер канала. Нажмите кнопку **ENTER** для сохранения или кнопку **RETURN** для отмены.
 - Чтобы удалить введенную цифру, нажмите кнопку ◀.
 - Если ввести номер, который уже назначен для другого канала, номер будет назначен для выбранного канала, а предыдущий номер, назначенный для выбранного канала, будет назначен для другого канала. То есть эти номера поменяются местами.
 - Любимые каналы автоматически сортируются по возрастанию номеров каналов.

◆ Просмотр

- В меню **Изменить избранные каналы** выберите необходимый канал для просмотра, нажав кнопку ▲ или ▼.
- Нажмите желтую кнопку. Отображение выбранных каналов.

◆ Удалить

- В меню **Изменить избранные каналы** выберите необходимый канал для удаления из списка избранных каналов, нажав кнопку ▲ или ▼.
- Нажмите синюю кнопку. Выбранные канал и номер будут удалены.
 - Чтобы снова добавить удаленный канал в список избранных каналов, см. раздел **Добавить**.

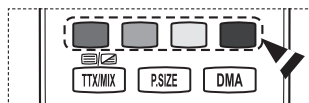
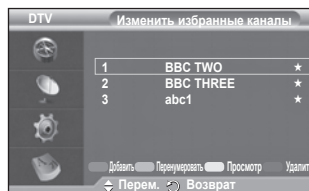
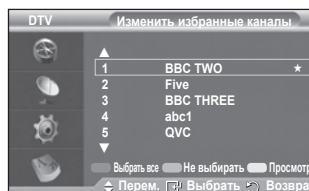
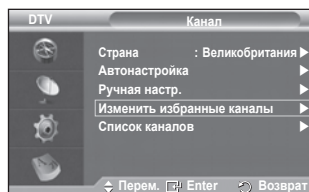

Продолжение...

1.5 Список каналов

Вы можете просмотреть список всех каналов или список избранных каналов.

- ◆ С помощью кнопки ▲ или ▼ выберите пункт **Список каналов**, затем нажмите кнопку **ENTER**.
 - Данный пункт также можно выбрать, нажав кнопку **CH LIST**.
- ◆ Нажмите желтую кнопку для переключения между списками избранных каналов и всех каналов. Избранные каналы отображаются только в том случае, если они ранее были настроены в соответствии с указаниями в разделе **Изменить избранные каналы** (см. стр. 34).
- ◆ Нажмите красную или зеленую кнопку для отображения предыдущей или следующей страницы списка каналов.
- ◆ С помощью кнопки ▲ или ▼ выберите канал для настройки, в затем нажмите кнопку **ENTER**.
 - Номер, название и значок канала отображаются в левом верхнем углу во время переключения каналов. Если канал не относится к числу избранных, отображается номер и название канала, если же это один из избранных каналов, отображается значок ★.
- ◆ Нажмите синюю кнопку или кнопку **CH List** для закрытия списка каналов.

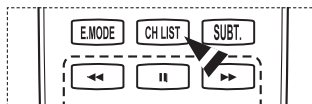

2. Телегид

Это меню состоит из 4 подменю:

Прогр. сегодня/зав., **Вся программа**, **Запланировано** и **Гид по умолчанию**.

2.1 Прогр. сегодня/завт / Вся программа

Данные справочника по программам (EPG) представляются вещательными компаниями. Могут отображаться устаревшие сведения по программам или совсем не отображаться, в зависимости от передаваемой информации по данному каналу.

Данные на экране обновляются автоматически сразу же при появлении информации.

- Прогр. сегодня/завт

Для шести каналов, указанных в левом столбце, отображается программа передач на текущий и следующий дни.



- Вся программа

Отображение информации о программах передач в ближайший час. Могут отображаться сведения о программах в ближайшие два часа. Для просмотра информации можно выполнять прокрутку вперед и назад.

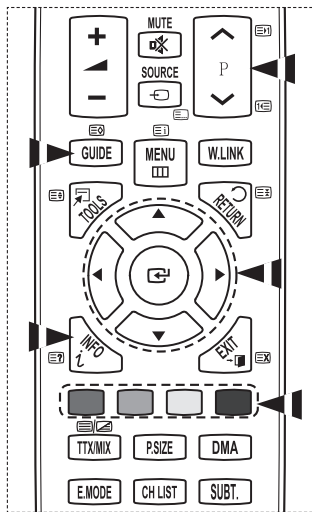
- ◆ С помощью кнопки ▲ или ▼ выберите пункт **Прогр. сегодня/завт** или **Вся программа**. Нажмите кнопку **ENTER**. Отобразится меню выбранного телегида.
 - Нажимайте красную кнопку для переключения между параметрами **Прогр. сегодня/завт** и **Вся программа**.
 - Нажмите зеленую кнопку для отображения списка **Избранное** или **Все каналы**.
 - Нажмите желтую кнопку для быстрой прокрутки назад (24 часа).
 - Нажмите синюю кнопку для быстрой прокрутки вперед (24 часа).
 - Для отображения меню гида можно также нажать кнопку **GUIDE**.
- ◆ Чтобы просмотреть программу в списке ЭПП, нажмите кнопку ▲/▼/◀/▶ для выбора нужной программы и нажмите кнопку **ENTER**.
 - Если выбрать следующую программу, она будет запланирована и появится значок часов. Если еще раз нажать кнопку **ENTER**, планирование будет отменено и значок часов исчезнет. Подробнее о планировании программ см. следующий раздел.



Продолжение...

- ◆ Чтобы просмотреть информацию о программе, нажмите кнопку ▲/▼/◀/▶ для выбора нужной программы и нажмите кнопку **INFO**.
 - ◆ Информация, например, номер канала, название программы и время транслирования, строка состояния и краткое описание выбранной программы, будет отображаться в верхнем правом углу экрана. Если краткое описание немного больше, отобразится «...». Нажмите кнопку **INFO** для получения полного текста краткого описания.
 - ◆ Отображается шесть каналов. Для прокрутки каналов перейдите к нужному каналу с помощью кнопки ▲ или ▼. Для страничного отображения используйте кнопку **P** или кнопку  или .

2.2 Запланировано

Если создать список программ, запланированных для просмотра, то в соответствии с указанным временем будет автоматически выполняться переключение на запланированный канал, даже во время просмотра другой программы.

- ◆ Нажмите красную кнопку для добавления новой программы. Отобразится меню для добавления программы с выбранным **Каналом**.
- ◆ Нажмите кнопки ▲/▼ и **ENTER** для указания требуемого канала, времени, даты и частоты. По завершении выполнения настроек сохраните настроенное расписание, нажав красную кнопку.
- ◆ Если требуется изменить запланированную программу, выберите программу, нажав кнопку ▲ или ▼, затем нажмите зеленую кнопку. При необходимости, нажимая кнопку ▲ или ▼, выберите программу для удаления, затем нажмите синюю кнопку.
 - При просмотре аналогового ТВ нельзя изменить зарезервированный канал DTV. Канал изменяется на зарезервированный только автоматически при просмотре DTV.
 - Функция планирования программ работает только при включенном телевизоре, а не из режима ожидания. Подробнее об автоматическом включении и выключении телевизора см. на стр. 25.

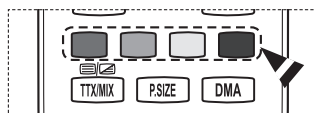
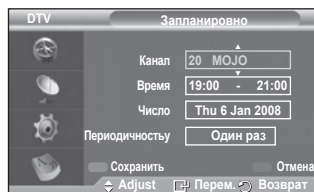

2.3 Гид по умолчанию

Можно настроить стиль гида по умолчанию.

- ◆ С помощью кнопки ▲ или ▼ выберите необходимый параметр (**Сегодня/завтра** или **Вся программа**), затем нажмите кнопку **ENTER**. В меню EPG отобразится выбранный параметр для гида по умолчанию, и появится список каналов.

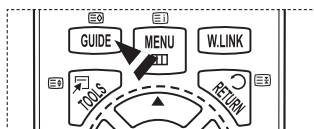
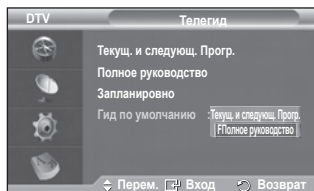
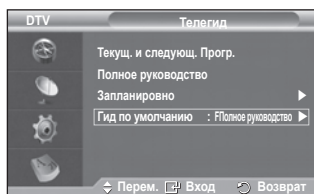

Продолжение...

2.4 Все каналы и избранные каналы

В меню EPG можно отобразить все каналы или только избранные каналы.

- ◆ Последовательно нажимая зеленую кнопку, можно переключаться между списками всех каналов или только избранных.

Если список избранных каналов не настроен:

– Появится сообщение **Список избранных каналов пуст. Хотите добавить избранные каналы сейчас?**

– Выберите **Да**. Откроется меню **Измен. избран. каналы**. Если выбрать значение **Нет**, все каналы останутся без изменений.

– Дополнительные сведения о редактировании избранных каналов см. на стр. 34.

➤ ◆ **Все каналы** – это список каналов, обнаруженных при обновлении списка каналов. В режиме отображения всех каналов отображаются все каналы.

◆ **Избранные** (избранные каналы) – это список каналов, настроенных в меню **Изменить избранные каналы** (см. стр. 34).

◆ Если данные о канале отсутствуют, появится сообщение **Нет данных** и будет невозможно изменить канал, даже при нажатии кнопки **ENTER**.

Если отображается сообщение **Нет данных** и невозможно изменить канал, можно непосредственно нажать номер канала, используя цифровые кнопки.

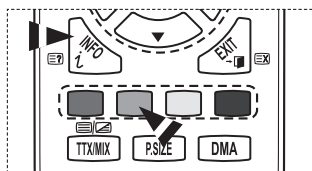
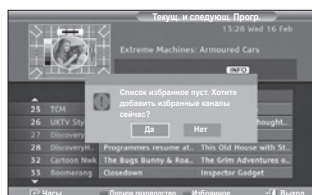
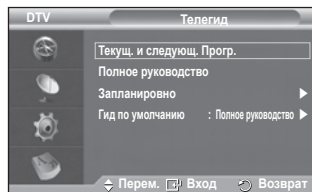

3. Язык

Это меню состоит из 4 подменю:

Язык аудио, Язык субтитров, Язык телетекста и Предпочтение.

3.1 Язык аудио/Язык субтитров/Язык телетекста

Можно изменить установленный по умолчанию язык субтитров, аудио и телетекста.

- ◆ С помощью кнопки **▲** или **▼** выберите нужное меню (**Язык аудио, Язык субтитров** или **Язык телетекста**), затем нажмите кнопку **ENTER**. Отобразятся параметры выбранного меню.

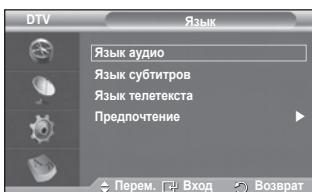

Продолжение...

3.2 Предпочтение

Это меню состоит из 6 подменю:

Основной язык аудио, Язык дополнительного аудио, Основной язык субтитров, Дополнительный язык субтитров, Основной язык телетекста и Дополнительный язык телетекста (в зависимости от страны).

Используя эту функцию, пользователи могут выбрать один из языков (английский, немецкий, итальянский, шведский, французский, валлийский, гэльский, ирландский, датский, финский, испанский, голландский). Выбранный язык используется по умолчанию, когда пользователь выбирает канал.

- ◆ С помощью кнопки ▲ или ▼ выберите нужное меню (**Основной язык аудио, Язык дополнительного аудио, Основной язык субтитров, Дополнительный язык субтитров, Основной язык телетекста или Дополнительный язык телетекста**), затем нажмите кнопку **ENTER**.
Отобразятся параметры выбранного меню.
- ◆ С помощью кнопки ▲ или ▼ выберите необходимый параметр (**English, German, Italian, Swedish, French, Welsh, Gaelic, Irish, Danish, Finnish, Spanish, Dutch**), затем нажмите кнопку **ENTER**.
- ◆ Если изменить настройку языка, то параметры **Язык аудио, Язык субтитров и Язык телетекста** меню **Язык** (см. стр. 37) автоматически изменятся на выбранный язык.
- ◆ При выборе параметров **Язык аудио, Язык субтитров и Язык телетекста** меню **Язык** отображается список языков, поддерживаемых на текущем канале, а выбранный язык выделен. При изменении этого параметра языка новый вариант действителен только для текущего канала. Измененный параметр не используется в подменю **Первичный язык аудио, Первичный язык субтитров или (Основной язык телетекста** меню **Предпочтение**.

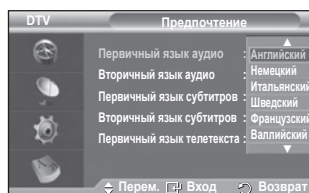
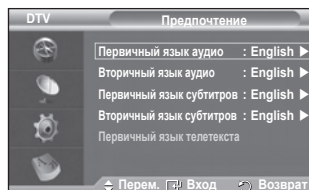
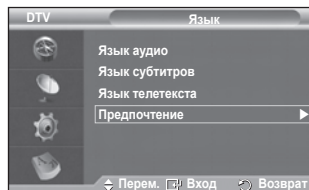

Продолжение...

4. Установка

Это меню состоит из 11 подменю:

Прозрачность меню, Изменение PIN, Родительская блокировка, Субтитры, Режим субтитров, Аудиоформат, Описание аудио, Цифровой текст, Часовой пояс, Общий интерфейс, Общий интерфейс и Система.

4.1 Прозрачность меню

Можно настроить прозрачность экранных меню.

- ◆ С помощью кнопки ▲ или ▼ выберите необходимый параметр (**Высокий, Средний, Низкий** или **Непрозрачный**), затем нажмите кнопку **ENTER**.

4.2 Изменение PIN / Родительская блокировка

С помощью этой функции можно ограничить доступ определенных пользователей (например, детей) к неподходящим программам с помощью 4-значного PIN-кода, определенного пользователем.

В меню на экране появится указание на ввод PIN-кода (затем, если потребуется, его можно изменить).

- ◆ Введите текущий 4-значный PIN-код, используя цифровые кнопки (0~9). Появится меню **Родительская блокировка** с выбранным параметром **Родительская оценка**.
 - ◆ По умолчанию на новом телевизоре установлен PIN-код **0000**.
 - ◆ В случае ввода неверного PIN-кода появится сообщение **Неверный PIN-код. Повторите попытку**.
- ◆ Нажмите кнопку **ENTER**. Нажмите кнопки ▲ или ▼ для выбора возрастного ограничения для блокировки, затем нажмите кнопку **ENTER**.
- ◆ Если требуется изменить PIN-код, нажмите кнопку ▲ или ▼ для выбора пункта **Изменение PIN**, затем нажмите кнопку **ENTER**.
 - Введите новый PIN-код, используя цифровые кнопки (0~9). Появится сообщение **Подтверждение нового PIN**.
 - Повторно введите новый PIN-код, чтобы его подтвердить, используя цифровые кнопки (0~9). Появится сообщение **Подтверждение нового PIN**.
- Если вы забыли PIN-код, нажимайте кнопки пульта дистанционного управления в следующей последовательности для возвращения значения по умолчанию – **0-0-0-0: POWER (выкл.) → MUTE → 8 → 2 → 4 → POWER (вкл.)**.

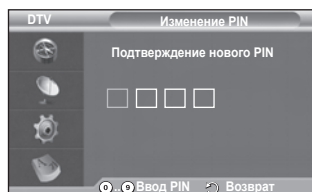
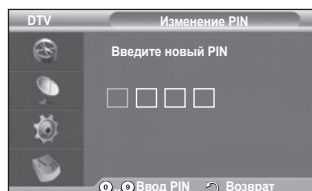
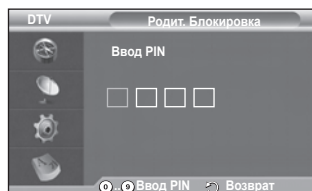
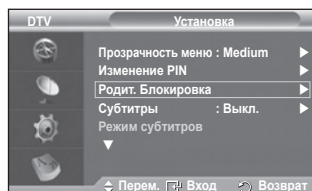
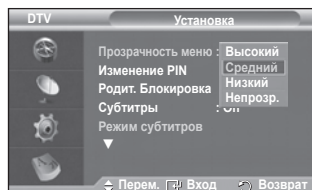
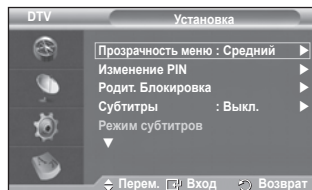

4.3 Субтитры / Режим субтитров / Аудиоформат / Описание аудио / Цифровой текст

Можно выполнить различные настройки в соответствии со своими предпочтениями.

- ◆ С помощью кнопки ▲ или ▼ выберите нужное меню (**Субтитры**, **Режим субтитров**, **Аудиоформат**, **Описание аудио** или **Цифровой текст**), затем нажмите кнопку **ENTER**. Отобразятся параметры выбранного меню.
- ◆ С помощью кнопки ▲ или ▼ выберите необходимый параметр и нажмите кнопку **ENTER**.

- Субтитры: Вкл./Выкл.

➤ Эти параметры можно выбрать с помощью кнопки **SUBT.** на пульте дистанционного управления.

- Режим субтитров: Нормальный (основные субтитры)/Расстройство слуха (субтитры для лиц с расстройством слуха)

➤ Если просматриваемая программа не поддерживает функцию **Расстройство слуха** автоматически будет выбран режим **Нормальный**, даже если ранее был выбран режим **Расстройство слуха**.

- Аудиоформат

Звук Dolby Digital можно прослушивать только с помощью аудиоресивера, подключенного с помощью оптического кабеля. Звук ИКМ может выдаваться только через главный громкоговоритель.

При выводе звука через главный громкоговоритель и аудиоресивер может возникать эффект эха из-за различий в скорости декодирования этих устройств. В этом случае используйте функцию громкоговорителя телевизора.

➤ Даже при выборе параметров ИКМ или Dolby Digital в меню **Аудиоформат**, когда входные сигналы могут быть любого формата (ИКМ или Dolby Digital), входной формат применяется независимо от настройки. Если применяются входные сигналы других форматов, эта настройка не применяется.

- Описание аудио

Это вспомогательная функция аудио, которая обеспечивает дополнительную аудиодорожку для людей с ослабленным зрением. Эта функция обрабатывает аудиопоток для **AD (описание аудио)**, когда он отправляется вещательной компанией вместе с **основным аудио**. Пользователи могут **включить или выключить описание аудио** и регулировать громкость.

- Цифровой текст: Отключить/Включить (только для Великобритании)

➤ Эта функция включается, если программа передается с цифровым текстом.

➤ **MHEG** (Multimedia and Hypermedia Information Coding Experts Group) - международный стандарт для систем кодирования данных, который используется для мультимедиа и гипермедиа.

Это система более высокого уровня, чем MPEG и включает гипермедиа связанных данных, например неподвижные изображения, службу символов, анимацию, графические и видеофайлы, а также данные мультимедиа. MHEG – это технология интерактивной работы пользователя в реальном времени. Она применяется в различных областях, включая функции VOD (видео по запросу), ITV (интерактивное ТВ), ЕС (электронная коммерция), телеобучение, телеконференции, цифровые библиотеки и сетевые игры.

4.4 Часовой пояс (только для Испании)

Можно выбрать подходящий часовой пояс.

➤ Это меню доступно только при выборе страны, для которой поддерживается выбор часового пояса.

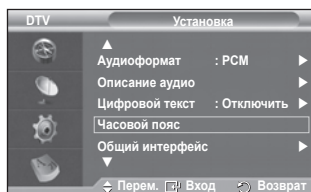
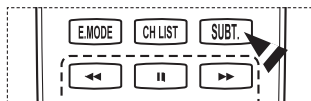
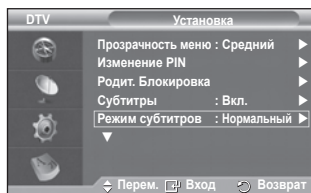
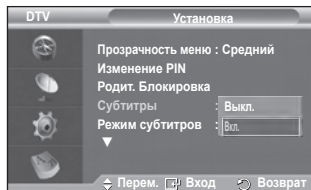
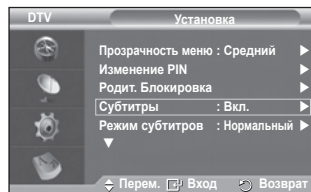

Продолжение...

4.5 Общий интерфейс

◆ Установка карты CI

- А. Можно приобрести модуль CI CAM, посетив ближайшего официального дилера, или по телефону.
- Б. Вставьте карту CI CARD в модуль CAM в направлении, указанном стрелкой.
- В. Вставьте модуль CAM с установленной картой CI CARD в гнездо общего интерфейса.
 - Вставьте модуль CAM в направлении, указанном стрелкой, до упора, так, чтобы модуль был параллелен гнезду.
- Г. Убедитесь, что можно видеть изображение на канале с зашифрованным сигналом.
 - Можно установить модуль CAM независимо от того, включен телевизор или нет.

◆ Информация о приложении

Здесь приведены сведения о модуле CAM, подключенном к гнезду CI.

- Нажмите кнопку **ENTER** для отображения информации о приложении.

◆ Меню CI

Данное меню помогает пользователю выбрать элемент в меню, поддерживаемом модулем CAM.

- Нажмите кнопку **ENTER**. Отобразятся параметры выбранного меню. С помощью кнопки **▲** или **▼** выберите необходимый параметр, затем нажмите кнопку **ENTER**.
 - Выберите меню CI в меню платы PC Card.

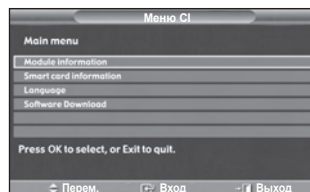
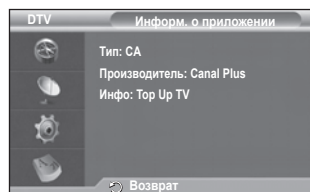

[Продолжение...](#)

4.6 Система

Это меню состоит из 4 подменю:

Информация о продукте, Информация о сигнале, Обновление ПО и Сброс.

- Информация о продукте

Можно просмотреть информацию об устройстве. По вопросам обслуживания и ремонта обратитесь к официальному дилеру Samsung.

- ◆ Нажмите кнопку **ENTER**, когда выбран параметр **Информация о продукте**. Появится меню с информацией о продукте.
 - **Версия программного обеспечения/версия микропрограммы**

- Информация о сигнале

Можно получить информацию о состоянии сигнала.

- ◆ Нажмите кнопку **ENTER**, когда выбран параметр **Информация о сигнале**. Отображается техническая информация о состоянии сигнала.
 - **Служба/Идентификатор службы/Мультиплекс/Сеть/Уровень ошибки в битах/Мощность сигнала**

- Обновление ПО (дополнительно)

Для обновления устройства и поддержки функций нового цифрового телевидения, вместе с обычным телевизионным сигналом периодически передается обновление для программного обеспечения. Устройство автоматически обнаружит эти сигналы и отобразит баннер обновления программного обеспечения. При этом можно установить обновление.

◆ Сведения о программном обеспечении

Нажмите кнопку **ENTER**, и отобразится текущая версия программного обеспечения. Нажмите еще раз кнопку **ENTER**, чтобы отобразить сведения о версии программного обеспечения.

◆ Обновление вручную

Нажмите кнопку **ENTER** для поиска нового программного обеспечения на транслируемых каналах.

◆ Обновление в режиме ожидания: Вкл./Выкл.

Нажмите кнопку **ENTER**. Чтобы продолжить обновление программного обеспечения при включении основного питания, выберите пункт **Вкл.**, нажав кнопку **▲** или **▼**. Через 45 мин. после перехода в режим ожидания автоматически будет запущен мастер обновления вручную. Поскольку питание устройства включается автоматически, экран плазменной панели может слегка мигать. Этот эффект может продолжаться более 1 часа до тех пор, пока не будет завершено обновление программного обеспечения.

- Сброс

Можно восстановить заводские установки по умолчанию.

- Операция сброса удаляет всю информацию о каналах и настройках пользователя и восстанавливает заводские значения настроек.

- ◆ Нажмите кнопку **ENTER**, когда выбран параметр **Сброс**. Появится надпись **Ввод PIN**.

- ◆ Введите текущий 4-значный PIN-код, используя цифровые кнопки (0~9). Отобразится предупреждающее сообщение. При последовательном нажатии цветных кнопок (красная, зеленая, желтая и голубая) будет произведен сброс всех значений.

- По умолчанию на новом телевизоре установлен PIN-код «0-0-0-0».

- Когда PIN-код изменен в функции блокировки от детей, PIN-код для сброса изменяется автоматически.

- ◆ Когда сброс завершен, телевизор работает в режиме DTV Plug & Play (Автонастройка DTV, Часовой пояс определенной страны, Установка времени) и производится выход из режима цифрового телевидения без изменения режима аналогового телевидения. (См. стр. 10~11)

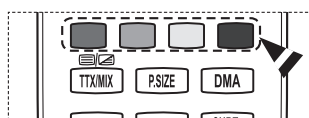
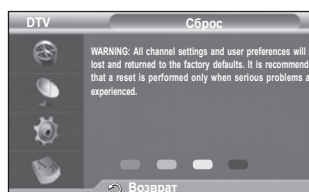
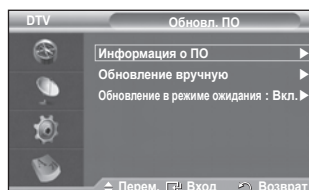
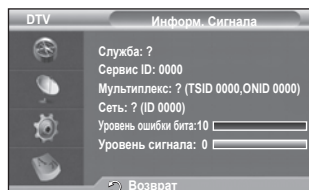
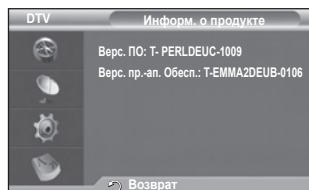
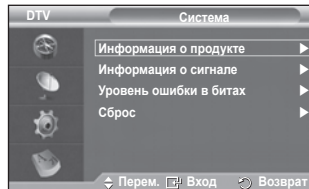
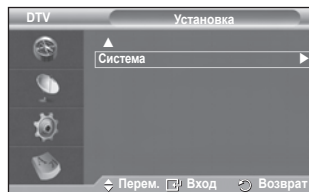

Использование функции WISELINK

Данная функция позволяет просматривать и воспроизводить фото- (JPEG) и аудиофайлы (MP3), сохраненные на Устройстве хранения USB.

Нажмите кнопку **POWER** на пульте дистанционного управления или передней панели. Подключите устройство USB, содержащее файлы JPEG и/или MP3, к гнезду WISELINK (USB) на боковой панели телевизора. Если выбрать режим WISELINK, когда устройство USB не подключено, отобразится сообщение **Нет подключенного устройства**. В этом случае вставьте устройство USB, выйдите из экрана, нажав кнопку **W.LINK** на пульте дистанционного управления и снова перейдите в экран WISELINK.

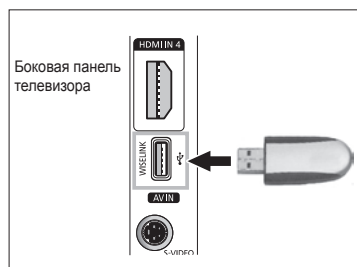

В именах файлов и папок можно использовать только буквенно-цифровые символы (фото, музыка).

Поддерживается только Файловая система FAT16/32 (файловая система NTFS не поддерживается)

Определенные типы цифровых камер USB и аудиоустройств могут быть несовместимыми с этим телевизором.

WISELINK поддерживает только устройства USB MSC (Mass Storage Class). MSC – это устройство Mass Storage Class с возможностью передачи единым целым. Примерами устройств MSC являются флэш-диски и устройства чтения флэш-карт. (Поддерживаются и жесткие диски USB и концентраторы.)

Перед подключением к телевизору создайте резервные копии файлов, чтобы предотвратить повреждение или потерю данных. Компания SAMSUNG не несет ответственности за любые повреждения файлов данных и потерю данных. Рекомендуемое разрешение изображения для Wiselink – 6 мегапикселей.

Подсоедините непосредственно к порту USB телевизора. Если используется отдельное кабельное подключение, возможно, имеется проблема совместимости USB.

Поддерживаются только файлы форматов MP3 и JPEG.

Формат Wiselink mp3 поддерживает только музыкальные файлы с высокой частотой дискретизации (32 кГц, 44,1 кГц или 48 кГц).

Рекомендуется использовать последовательный формат jpeg.

Не отключайте устройство USB, когда оно ( Loading).

Протокол PTP (Picture Transfer Protocol) поддерживается, а протокол MTP (Media Transfer Protocol) не поддерживается.

Продолжительность воспроизведения файла mp3 может отображаться как '00:00:00', если данные о времени воспроизведения не найдены в начале файла.

Чем больше разрешение изображения, тем больше времени требуется для его отображения на экране.

В списке фотографий или музыки отображается до 300 файлов или папок.

Использование меню WISELINK

- 1 Нажмите кнопку **MENU**.
С помощью кнопки **▲** или **▼** выберите пункт **Вход**, затем нажмите кнопку **ENTER**.
- 2 С помощью кнопки **▲** или **▼** выберите пункт **WISELINK**, затем нажмите кнопку **ENTER**.

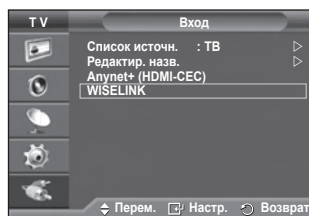

- 3 С помощью кнопки **▲** или **▼** выберите соответствующее запоминающее устройство USB, затем нажмите кнопку **ENTER**.
 - Меню WISELINK изменяется в зависимости от устройства памяти USB, подключенного к телевизору.
 - Некоторые устройства могут не поддерживаться вследствие проблем совместимости.

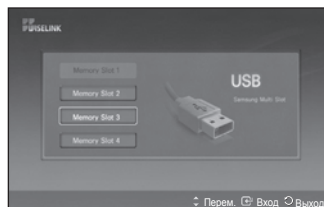

- 4 С помощью кнопки **◀** или **▶** выберите значок, затем нажмите кнопку **ENTER**.
 - Чтобы выйти из режима WISELINK, нажмите кнопку **W.LINK** на пульте дистанционного управления.



- Нажмите кнопку **W.LINK** на пульте дистанционного управления, чтобы отобразить меню WISELINK.

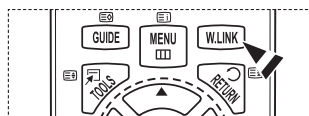

Использование кнопок пульта дистанционного управления в меню WISELINK

Кнопка	Функционирование
	Перемещение курсора для выбора пункта меню.
	Выбор пункта меню, на который наведен курсор. Во время показа слайдов или воспроизведения музыки: - При нажатии кнопки ENTER во время воспроизведения воспроизведение приостанавливается. - При нажатии кнопки ENTER во время паузы воспроизведение возобновляется.
	Запуск или приостановка показа слайдов или воспроизведения файла MP3.
	Возврат к предыдущему меню.
	Запуск различных функций в меню «Фото» и «Музыка».
	Завершение текущего показа слайдов или воспроизведения файла MP3.
	Переход к следующей или предыдущей странице (списка файлов)
	Завершение выполнения текущей функции и возврат на предыдущий уровень меню.



Использование списка фотографий (JPEG)

В данном меню отображаются файлы JPEG и папки, сохраненные на устройстве памяти USB.

- 1 Выполните действия с 1 по 3 из раздела **Использование меню WISELINK**. (См. стр. 44)
- 2 С помощью кнопки ◀ или ▶ выберите пункт **Фото**, затем нажмите кнопку **ENTER**. Сохраненные сведения о файле отображаются как папка или файл.
- 3 Выберите файл с помощью кнопок ▲, ▼, ◀ и ▶.

- Если нажать кнопку **ENTER**, когда курсор наведен на фотографию, она отобразится в полноэкранном режиме.
- Если нажать кнопку **ENTER**, когда курсор наведен на значок папки, отобразятся файлы JPEG, находящиеся в этой папке.

Чтобы выйти из режима WISELINK, нажмите кнопку **W.LINK** на пульте дистанционного управления.

- При переходе на фотографию может потребоваться несколько секунд для загрузки файла. В это время в левом верхнем углу экрана отображается значок .
- Для отображения эскизов файлов JPEG требуется некоторое время.
- В этом меню отображаются только файлы с расширением JPG. Файлы других форматов, например bmp или tiff, отображаться не будут.
- Файлы отображаются на странице. На каждой странице отображается 15 эскизов фотографий.
- Эскизы имеют номера от 1 до 15, нумерация идет слева направо, сверху вниз.
- Определенные типы цифровых камер USB и аудиоустройств могут быть несовместимыми с этим телевизором.
- В начале отображаются папки, а затем все файлы JPEG, содержащиеся в текущей папке.
- Папки и файлы MP3 отображаются в том порядке, в каком они были сохранены на запоминающем устройстве USB.
- Папки и файлы JPEG отображаются в том порядке, в каком они были сохранены на запоминающем устройстве USB.
- Если фотография отображается во весь экран, ее можно увеличивать, уменьшать или поворачивать на экране.
- В полноэкранном режиме с помощью кнопок ◀ и ▶ можно перейти к следующей фотографии в той же папке.
- Когда выбран значок «Фото», нажмите кнопку , чтобы запустить показ слайдов.
- Фотографии без данных EXIF могут не отображаться в виде эскизов в списке фотографий в зависимости от качества и разрешения фотографий.

Просмотр показа слайдов

- 4 Нажмите кнопку **INFO**, чтобы отобразить параметр (**Запустить показ слайдов**, **Выбрать все**).
- 5 С помощью кнопки ▲ или ▼ выберите пункт **Запустить показ слайдов**, затем нажмите кнопку **ENTER**.
 - Во время показа слайдов будут отображаться файлы из текущей папки по порядку.
 - Файлы MP3 будут автоматически воспроизводиться во время показа слайдов, если для параметра «Default Background Music» (Фоновая музыка по умолчанию) установлено значение «Вкл». Для использования данной функции необходимо поместить файлы MP3 и файлы фотографий в одну папку на запоминающем устройстве USB.
- 6 Нажмите кнопку **INFO** во время показа слайдов, чтобы настроить следующие параметры (**Скорость слайд-шоу**, **Фоновая музыка**, **Настройка фоновой музыки**, **Список**). С помощью кнопки ▲ или ▼ выберите параметр и нажмите кнопку **ENTER**.
 - ◆ После выбора параметра нажмите кнопку **ENTER**, чтобы выполнить изменение.

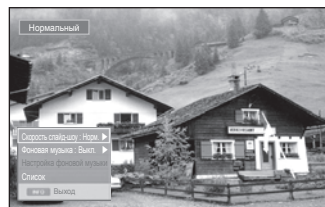

Продолжение...

Использование меню во время показа слайдов

Скорость показа слайдов:

Выберите скорость показа слайдов.

С помощью кнопки ▲ или ▼ выберите необходимый параметр (**Быстрая**, **Нормальная**, **Медленная**), затем нажмите кнопку **ENTER**.



Фоновая музыка:

Выберите, требуется ли воспроизводить файл MP3 во время показа слайдов.

С помощью кнопки ▲ или ▼ выберите необходимый параметр (**Вкл**, **Вкл**), затем нажмите кнопку **ENTER**.



Настройка фоновой музыки:

Во время показа слайдов отображаются файлы MP3 и папки, находящиеся в том же каталоге.

Выберите папку с помощью кнопки ▲ или ▼ и нажмите кнопку **ENTER**. Будет выделена выбранная папка.

Нажмите кнопку **RETURN** еще раз, чтобы вернуться в экран показа слайдов. Начнется воспроизведение выбранной фоновой музыки.

- Если отключить параметр «Фоновая музыка», воспроизведение прекратится, даже если для параметра «Настройка фоновой музыки» выбрано какое-либо значение.

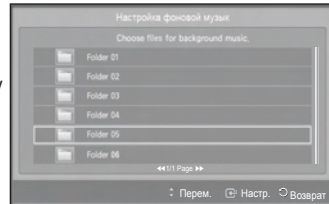



Список:

Сведения о файле отображаются как папка или файл JPEG. Чтобы выйти из режима WISELINK, нажмите кнопку **W.LINK** на пульте дистанционного управления.



- При выборе файла фотографии в левой части экрана телевизора отображается информация о файле: разрешение, дата и номер файла в текущем каталоге (например, 10-й из 15).

-  : Значок папки
-  : Значок фотографии
-  : Значок перехода к папкам высшего уровня



Пример разрешения

Размер файла

Дата изменения

Порядковый номер файла в текущей директории



Продолжение...

Использование меню параметров

- 1 Выполните действия с 1 по 3 из раздела **Использование меню WISELINK**. (См. стр. 44)
- 2 С помощью кнопки ◀ или ▶ выберите пункт **Фото**, затем нажмите кнопку **ENTER**.
Сохраненные сведения о файле отображаются как папка или файл.
- 3 Выберите файл с помощью кнопок ▲, ▼, ◀ и ▶, затем нажмите кнопку **ENTER**. Если нажать кнопку, когда курсор наведен на эскиз фотографии, она отображается в полноэкранном режиме.
- 4 Нажмите кнопку **INFO**, чтобы отобразить параметр (**Запустить показ слайдов**, **Увеличенный**, **Поворот**, **Список**)



Увеличенный:

- ◆ С помощью кнопки ▲ или ▼ выберите пункт **Увеличенный**, затем нажмите кнопку **ENTER**.
 - ◆ Каждый раз при нажатии кнопки ▲ или ▼ размер фотографии увеличивается. (**X1** → **X2** → **X4**)
 - **X1** : Восстановление исходного размера фотографии.
 - **X2** : Увеличение фотографии в 2 раза.
 - **X4** : Увеличение фотографии в 4 раза.
 - ◆ Для перемещения вверх/вниз/влево/вправо на увеличенной фотографии нажмите кнопку **INFO** для выхода из меню параметров, а затем нажимайте кнопки ▲, ▼, ◀ и ▶.
- Функция **Поворот**, **Запустить показ слайдов** недоступна, когда выбран параметр **Увеличенный**.



Поворот:

- ◆ С помощью кнопки ▲ или ▼ выберите пункт **Поворот**, затем нажмите кнопку **ENTER**.
 - ◆ Каждый раз при нажатии кнопки ▲ или ▼ фотография поворачивается.
 - **0°** : Поворот фотографии в исходное положение
 - **90°** : Поворот фотографии на 90 градусов
 - **180°** : Поворот фотографии на 180 градусов
 - **270°** : Поворот фотографии на 270 градусов
- Файл повернутой фотографии не сохраняется.
- Функция **Увеличенный**, **Запустить показ слайдов** недоступна, когда выбран параметр **Поворот**.

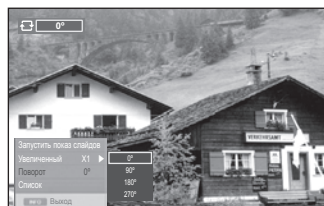

Использование списка MP3

В этом меню отображаются файлы MP3, которые содержатся на устройстве памяти USB.

- 1 Выполните действия с 1 по 3 из раздела **Использование меню WISELINK** (см. стр. 44).
- 2 С помощью кнопки ◀ или ▶ выберите пункт **Музыка**, затем нажмите кнопку **ENTER**. Сохраненные сведения о файле отображаются как папка или файл.
- 3 С помощью кнопки ▲ или ▼ выберите значок, затем нажмите кнопку **ENTER**.
 - ♦ Если нажать кнопку **ENTER**, когда курсор наведен на значок музыкальной ноты, будет немедленно воспроизведен музыкальный файл.
 - ♦ Если нажать кнопку **ENTER**, когда курсор наведен на значок папки, отобразятся файлы музыки, находящиеся в этой папке.
 - ♦ Чтобы выбрать файл на следующей странице, нажмите кнопку ◀ или ▶ для перехода к следующей странице.
- 4 Для выбора всех файлов или файла нажмите кнопку **INFO** (Информация), чтобы отобразить меню музыки. Нажмите кнопку **ENTER**, чтобы выбрать параметр **Воспроизведение**, **Повтор музыки** или **Выбрать все**. Чтобы выйти из режима WISELINK, нажмите кнопку **W.LINK** на пульте дистанционного управления.



- : Значок папки
- : Значок музыки
- : Значок возврата к предыдущей папке

Использование меню параметров

Воспроизведение:

Выберите для воспроизведения файлов MP3.

- Нажмите кнопку [] во время воспроизведения файла MP3, чтобы приостановить воспроизведение.
- Нажмите кнопку [] для выхода из режима воспроизведения.
- В этом меню отображаются только файлы с расширением MP3. Файлы с другими расширениями не отображаются, даже если они хранятся на том же самом устройстве USB.
- Выбранный файл и время его воспроизведения отображаются в верхней части экрана.
- Для регулировки громкости музыки используйте кнопки ◀ + или ▶ - на пульте дистанционного управления. Для отключения звука нажмите кнопку **MUTE** на пульте дистанционного управления.
- Нажмите кнопки ◀ или ▶ для смены страниц.

Повтор музыки:

Выберите для повторного воспроизведения файлов MP3 в текущей папке.

Можно выбрать **Вкл** или **Выкл**

Значок сведений о функции музыки	
Значок	Функция
	Повторное воспроизведение всех музыкальных файлов в папке (или выбранного файла). Для параметра Повтор музыки установлено значение Вкл .
	Однократное воспроизведение всех музыкальных файлов в папке (или выбранного файла). Для параметра Повтор музыки установлено значение Выкл .
	При нажатии кнопки PLAY/PAUSE на пульте дистанционного управления во время воспроизведения музыки.
	При нажатии кнопки STOP на пульте дистанционного управления воспроизведение музыки останавливается.

Использование меню настройки

В меню настройки отображаются пользовательские настройки меню WISELINK.

- 1 Выполните действия с 1 по 3 из раздела **Использование меню WISELINK**. (см. стр. 44).
- 2 С помощью кнопки ◀ или ▶ выберите пункт **Настройка**, затем нажмите кнопку **ENTER**.
- 3 С помощью кнопки ▲ или ▼ выберите требуемый элемент, затем нажмите кнопку **ENTER**.
(**Скорость слайд-шоу**, **Фоновая музыка**, **Настройка фоновой музыки**, **Повтор музыки**, **Экранная заставка**)
- 4 С помощью кнопки ▲ или ▼ выберите параметр и нажмите кнопку **ENTER**.
Чтобы выйти из режима WISELINK, нажмите кнопку **W.LINK** на пульте дистанционного управления.

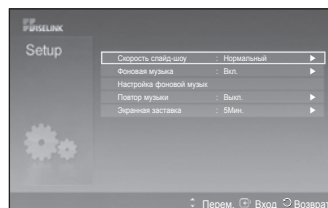

Скорость слайд-шоу:

Выберите скорость показа слайдов.

Доступны следующие варианты: **Быстрая**, **Нормальная** или **Медленная**.

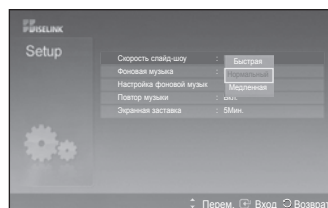

Фоновая музыка:

Выберите данный параметр для воспроизведения файла MP3 во время показа слайдов.

Можно выбрать для музыки параметр **Выкл** или **Вкл**.

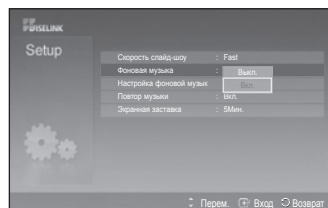

Настройка фоновой музыки:

Во время показа слайдов используйте пункт **Настройка фоновой музыки** для выбора музыкального файла для прослушивания.

Выберите файл MP3 для использования в качестве фоновой музыки.

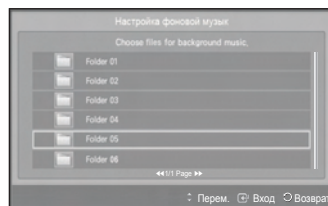

Продолжение...

Повтор музыки:

Повторное воспроизведение музыки после воспроизведения всех музыкальных файлов в текущей папке.

Можно выбрать значение **Выкл** или **Вкл**

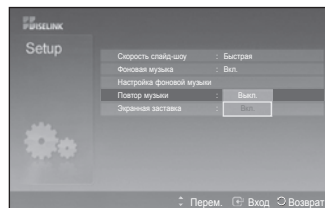

Экранная заставка:

Выберите для настройки времени ожидания перед отображением экранной заставки.

Экранная заставка отображается, если в течение 1, 5 или 10 не была нажата ни одни из кнопок.

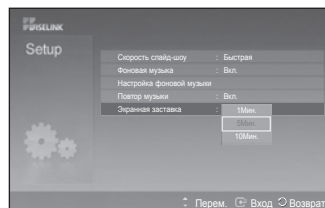

Что такое Anynet+?

Anynet+ является системой аудиосети, которая обеспечивает для пользователей простой в использовании аудиоинтерфейс за счет управления всеми подключенными аудиоустройствами с помощью меню Anynet+, когда электронные аудиоустройства Samsung подключены друг к другу.

Ligar dispositivos Anynet+

Система Anynet+ поддерживает только те аудиоустройства, которые поддерживают систему Anynet+. Проверьте, есть ли на аудиоустройстве, подключаемом к телевизору, метка Anynet+.

Прямое подключение к телевизору

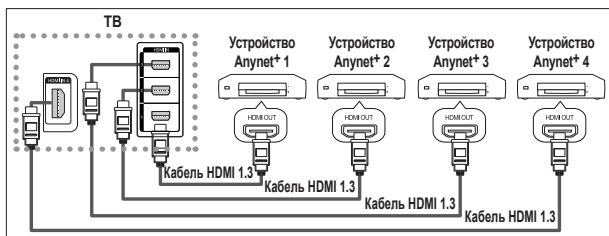

С помощью кабеля HDMI соедините гнездо [HDMI 1], [HDMI 2] [HDMI 3] или [HDMI 4] на телевизоре с гнездом HDMI OUT соответствующего устройства Anynet+.

Подключение к домашнему кинотеатру

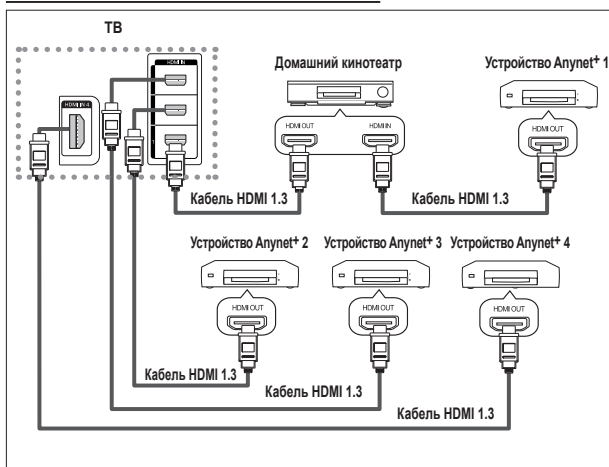

- 1 С помощью кабеля HDMI соедините гнездо [HDMI 1], [HDMI 2] [HDMI 3] или [HDMI 4] на телевизоре с гнездом HDMI OUT соответствующего устройства Anynet+.
- 2 С помощью кабеля HDMI соедините гнездо HDMI IN на домашнем кинотеатре с гнездом HDMI OUT соответствующего устройства Anynet+.

- Подсоедините только оптический кабель между цифровым оптическим аудиовыходом [Digital Audio Out (Optical)] на телевизоре и цифровым аудиовходом на ресивере.
- Подключайте только один ресивер
- 5.1-канальный звук можно прослушивать через громкоговорители домашнего кинотеатра. В противном случае, можно будет прослушивать только 2-канальный стереозвук. Для прослушивания звука с телевизора через громкоговорители домашнего кинотеатра необходимо выполнить правильные соединения входа Digital Audio IN (оптический) домашнего кинотеатра и телевизора. Однако нельзя прослушивать 5.1-канальный звук с устройства записи BD, который выдается на громкоговорители домашнего кинотеатра через телевизор, так как через телевизор можно выдавать только 2-канальный стереозвук. См. руководство к домашнему кинотеатру.
- Устройство Anynet+ можно подключить с помощью кабеля HDMI. Некоторые кабели HDMI могут не поддерживать функции Anynet+.
- Функция Anynet+ работает, когда аудиоустройство, поддерживающее Anynet+, находится в режиме ожидания или включено.
- Anynet+ поддерживает до 8 аудиоустройств.

Настройка Anynet+

Следующие настройки предназначены для использования функций Anynet+.

Использование функции Anynet+

- 1 Нажмите кнопку **MENU** для отображения меню. С помощью кнопки **▲** или **▼** для выбора пункта **Вход**, затем нажмите кнопку **ENTER**.
 - 2 С помощью кнопки **▲** или **▼** выберите пункт **Anynet+ (HDMI-CEC)**, затем нажмите кнопку **ENTER**.
 - 3 С помощью кнопки **▲** или **▼** выберите пункт **Установка**, затем нажмите кнопку **ENTER**.
 - 4 С помощью кнопки **▲** или **▼** выберите пункт **Anynet+ (HDMI-CEC)**, затем нажмите кнопку **ENTER**.
 - 5 С помощью кнопки **▲** или **▼** выберите пункт **Вкл (On)**, затем нажмите кнопку **ENTER**.
- Функция Anynet+ (HDMI-CEC) будет включена.
 - При выборе пункта **Выкл.**, функция Anynet+ (HDMI-CEC) будет отключена.
 - Когда функция Anynet+ (HDMI-CEC) отключена, все операции, связанные с Anynet+, деактивируются.

Автоматическое отключение устройства Anynet+ при отключении телевизора

- 4 С помощью кнопки **▲** или **▼** выберите пункт **Автоотключение**, затем нажмите кнопку **ENTER**.
 - 5 С помощью кнопки **▲** или **▼** выберите пункт **Да**, затем нажмите кнопку **ENTER**.
- Функция автоотключения будет включена.
 - При выборе значения **Нет** функция автоотключения будет выключена. Чтобы выйти, нажмите кнопку **EXIT**.
 - Чтобы использовать функцию Anynet+ в качестве настройки выбора устройства пульта дистанционного управления телевизора, необходимо выбрать телевизор.
 - Если для функции **Автоотключение** установить значение **Да**, то подключенные внешние устройства будут отключаться при выключении телевизора. Однако если устройство выполняет запись, оно может не отключиться.

Простая настройка

- 1 Нажмите кнопку **TOOLS** на пульте дистанционного управления.
- 2 С помощью кнопки **ENTER** выберите параметр **Anynet+ (HDMI-CEC)**.

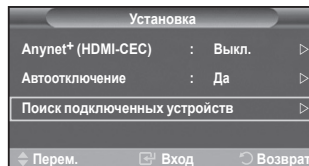
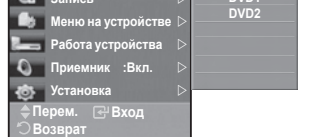
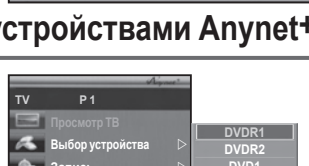
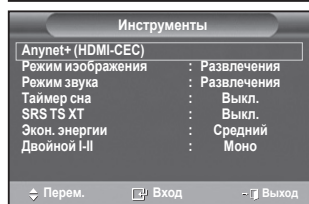
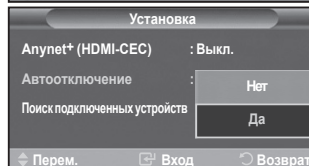
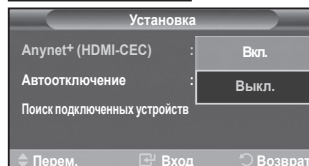
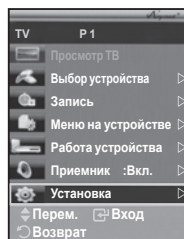

Сканирование и переключение между устройствами Anynet+

- 1 Нажмите кнопку **MENU** для отображения меню. С помощью кнопки **▲** или **▼** для выбора пункта **Вход**, затем нажмите кнопку **ENTER**.
 - 2 С помощью кнопки **▲** или **▼** выберите пункт **Anynet+ (HDMI-CEC)**, затем нажмите кнопку **ENTER**.
 - 3 С помощью кнопки **▲** или **▼** выберите пункт **Выбор устройства**, затем нажмите кнопку **ENTER**.
 - 4 С помощью кнопки **▲** или **▼** выберите необходимое устройство и нажмите кнопку **ENTER**.
- Будет выбрано соответствующее устройство.
- 5 Если требуется найти необходимое устройство, с помощью кнопки **▲** или **▼** выберите пункт **Поиск подключенных устройств**, затем нажмите кнопку **ENTER**.

- Появится сообщение **Настройка соединения Anynet+...** По завершению поиска устройств список подключенных устройств отобразится в меню Anynet+.
- Переключение на выбранное устройство может занять до 2 минут. Операцию переключения нельзя отменить во время ее выполнения.
 - Время, необходимое для сканирования устройств, зависит от количества подключенных устройств.
 - По завершении сканирования устройств количество найденных устройств не отображается.
 - Несмотря на то, что телевизор выполняет автоматическое сканирование устройств, когда он включен с помощью кнопки **POWER**, устройства, подключенные при включенном телевизоре или в некоторых других случаях, не будут отображаться в списке. Поэтому для поиска устройств необходимо выбрать пункт **Поиск подключенных устройств**.
 - При выборе режима внешнего ввода с помощью кнопки **SOURCE** функцию Anynet+ нельзя использовать. Обязательно выберите устройство Anynet+ с помощью кнопки **TOOLS**.

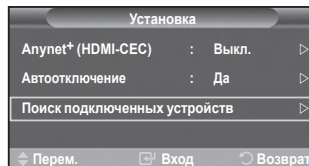
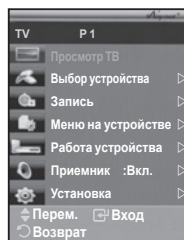

Продолжение...

Меню Anynet+

Меню Anynet+ изменяется в зависимости от типа и состояния устройств Anynet+, подключенных к телевизору.

Меню Anynet+	Описание
Просмотр ТВ	Переключение из режима Anynet+ в режим ТВ-трансляции.
Выбор устройства	Телевизор подключен к соответствующему устройству.
Запись	Начало записи. (Это меню работает только для устройства, поддерживающего запись.)
Меню на устройстве	Отображение меню подключенного устройства. Пример. При подключенном устройстве записи DVD отображается меню названий устройства записи DVD.
Работа устройства	Отображение меню управления воспроизведением подключенного устройства. Пример. При подключенном устройстве записи DVD отображается меню управления воспроизведением устройства записи DVD.
Приемник	Звук выводится через приемник.
Настройка	Можно выполнить настройку среды для использования Anynet+.

Кнопки пульта управления телевизора, доступные в режиме Anynet+

Тип устройства	Рабочее состояние	Доступные кнопки
Устройство Anynet+	После выбора устройства, когда на экране отображается меню соответствующего устройства.	Цифровые кнопки Кнопки ▲/▼/◀/▶/ENTER Цветные кнопки Кнопка EXIT
	После выбора устройства при воспроизведении файла	◀ (поиск в обратном направлении) ▶ (поиск вперед) ■ (Стоп) ▶ / ■ (Воспроизведение/пауза)
Устройство со встроенным тьюнером	После выбора устройства во время просмотра телепрограммы	Кнопка P ▲ / ▼
Аудиоустройство	Когда включен приемник	Кнопка ▲ / ▼ Кнопка MUTE

- Функция Anynet+ работает только в том случае, если пульт дистанционного управления настроен на телевизор.
- Кнопка ◀ работает только в режиме записи.
- Устройствами Anynet+ нельзя управлять с помощью кнопок на боковой панели телевизора. Устройствами Anynet+ можно управлять только с помощью пульта дистанционного управления телевизора.
- Пульт дистанционного управления телевизора может не работать в определенных условиях. В этом случае повторно выберите устройство Anynet+.
- Функция Anynet+ не работает для продуктов других производителей
- В режиме Anynet+ цветные кнопки могут работать неправильно.
- Функции кнопок ◀, ▶ могут различаться в зависимости от устройства.

Запись

С помощью устройства для записи можно записать телевизионную программу.

Нажмите кнопку ◻.

Начнется запись. (Только в том случае, если подключено устройство, поддерживающее функцию Anynet+.)

- Будет выполнена запись текущей телевизионной программы в режиме просмотра телевизора. При просмотре видео с другого устройства будет выполнена запись видео с этого устройства.
- Можно также записывать потоки источников, выбрав пункт **Запись** после нажатия кнопки **TOOLS**.
- Перед записью убедитесь, правильно ли выполнено подключение к разъему антенны на записывающем устройстве.
Для получения инструкций относительно подключения антенны к записывающему устройству см. руководство пользователя.

Прослушивание через ресивер

Вместо громкоговорителей телевизора, звук можно прослушивать через ресивер.

- 1 Нажмите кнопку **MENU** для отображения меню.
С помощью кнопки **▲** или **▼** выберите пункт **Вход**, затем нажмите кнопку **ENTER**.
- 2 С помощью кнопки **▲** или **▼** выберите пункт **Аnynet+ (HDMI-CEC)**, затем нажмите кнопку **ENTER**.
- 3 С помощью кнопки **▲** или **▼** выберите пункт **Приемник**, затем нажмите кнопку **ENTER**.
- 4 С помощью кнопки **◀** или **▶** выберите пункт **Вкл**, затем нажмите кнопку **ENTER**.
Теперь звук можно будет прослушивать через ресивер.
- 5 Чтобы выйти, нажмите кнопку **EXIT**.

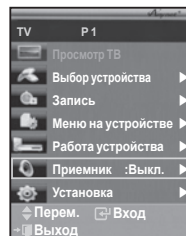

- Если приемник включен, то звук с телевизора можно прослушивать через 2-канальный приемник.
- Если приемник предназначен исключительно для домашнего кинотеатра (поддерживает только аудио), он может не отображаться в списке устройств.
- Приемник работает только при правильном подключении к оптическому гнезду телевизора и приемника.
- В случае использования содержимого с защитой авторских прав, возможно, не удастся выполнить прослушивание через приемник.
- При отключении питания телевизора, когда для параметра Приемник установлено значение **Вкл** (при отсоединении кабеля питания или нарушении энергоснабжения), для параметра **Громкоговоритель ТВ** можно установить значение **Выкл** при повторном включении телевизора. (См. стр. 23)













Перед обращением в сервисный центр проверьте следующее

Неисправность	Действия
Не работает функция Anynet+.	<ul style="list-style-type: none"> ■ Проверьте, поддерживает ли устройство функцию Anynet+. Система Anynet+ поддерживает только устройства Anynet+. ■ Подключите только один ресивер. ■ Проверьте правильность подключения кабеля питания устройства Anynet+. ■ Проверьте подключения видео-/аудио-/HDMI-кабелей 1.3 устройства Anynet+. ■ Убедитесь, что для параметра Anynet+ (HDMI-CEC) установлено значение «Вкл.» в меню настройки Anynet+. ■ Убедитесь, что пульт дистанционного управления находится в режиме телевизора. ■ Убедитесь, что используется эксклюзивный пульт дистанционного управления Anynet+. ■ Anynet+ не работает в определенном состоянии. (Поиск каналов) ■ При подключении или отключении кабеля HDMI 1.3 выполните повторный поиск устройств или снова включите телевизор. ■ Убедитесь, что для функции Anynet+ устройства Anynet+ установлено значение включения.
Необходимо запустить Anynet+.	<ul style="list-style-type: none"> ■ Проверьте правильность подключения устройства Anynet+ к телевизору, а также выбрано ли в меню установки Anynet+ для устройства Anynet+ (HDMI-CEC) значение Вкл.. ■ Нажмите кнопку TV на пульте дистанционного управления телевизора, чтобы выбрать телевизор. После этого нажмите кнопку TOOLS для отображения меню Anynet+ и выберите необходимое меню.
Необходимо выйти из Anynet+.	<ul style="list-style-type: none"> ■ Выберите Просмотр ТВ в меню Anynet+. ■ Нажмите кнопку SOURCE на пульте дистанционного управления телевизора и выберите устройство, отличное от устройств Anynet+.
На экране появится сообщение Подключение устройств Anynet+...	<ul style="list-style-type: none"> ■ Пульт дистанционного управления нельзя использовать при настройке Anynet+ или переходе в режим просмотра. ■ Используйте пульт дистанционного управления после настройки Anynet+ или перехода в режим просмотра.
Устройство Anynet+ не выполняет воспроизведение.	<ul style="list-style-type: none"> ■ Эту функцию невозможно использовать одновременно с функцией Plug & Play.
Подключенное устройство не отображается.	<ul style="list-style-type: none"> ■ Проверьте, поддерживает ли устройство функции Anynet+. ■ Проверьте правильность подсоединения кабеля HDMI 1.3. ■ Убедитесь, что для параметра Anynet+ (HDMI-CEC) установлено значение «Вкл.» в меню настройки Anynet+. ■ Повторите поиск устройств Anynet+. ■ Устройство Anynet+ можно подключить с помощью кабеля HDMI 1.3. Некоторые кабели HDMI могут не поддерживать функции Anynet+.
Не удается записать телепрограмму.	<ul style="list-style-type: none"> ■ Убедитесь, правильно ли выполнено подключение к разъему антенны на записывающем устройстве.
Звуковые телевизионные сигналы не выводятся через ресивер.	<ul style="list-style-type: none"> ■ Подключите ресивер к телевизору с помощью оптического кабеля.

Функция телетекста (в зависимости от модели)

Большинство телевизионных станций предлагают для просмотра текстовую информацию через услугу телетекста. Главная страница телетекста предоставляет информацию о правилах пользования услугой. Кроме того, с помощью пульта дистанционного управления можно выбрать различные параметры, которые соответствуют требованиям пользователя.

➤ Для правильного отображения информации телетекста необходимо обеспечить стабильность приема сигнала. В противном случае информация может отсутствовать или могут не отображаться некоторые страницы.

- 1  **(Выход)**
Выход из экрана телетекста (в зависимости от модели)
 - 2  **(режим)**
Нажмите, чтобы выбрать режим телетекста (СПИСОК/FLOF). Если нажать кнопку в режиме списка, произойдет переход в режим сохранения в список. В режиме сохранения в список можно сохранить страницу телетекста в список с помощью кнопки  (сохранение).
 - 3  **(сохранение)**
Используется для сохранения страниц телетекста.
 - 4  **(размер)**
Нажмите, чтобы увеличить шрифт в верхней половине экрана в два раза. Для нижней половины экрана нажмите кнопку еще раз. Чтобы вернуться к обычному экрану, нажмите кнопку еще раз.
 - 5  **(открыть)**
Используется для отображения скрытого текста (например, ответы на вопросы викторины). Чтобы вернуться к обычному экрану, нажмите кнопку еще раз.
 - 6 **Цветные кнопки (красная/зеленая/желтая/синяя)**
Если компания телевидения использует систему FASTEXT, то различные разделы страницы телетекста будут обозначены цветами, и их можно будет выбрать, нажимая цветные кнопки. Нажмите одну из соответствующих кнопок. Отображается соответствующая страница, где другим цветом выделена информация, которую тоже можно выбрать аналогичным образом. Для отображения предыдущей или следующей страницы нажмите соответствующую цветную кнопку.
 - 7  **(отображение телетекста/совмещение)**
Используется для активации режима телетекста после выбора канала, который предлагает услугу телетекста. Нажмите кнопку дважды, чтобы наложить телетекст на изображение на телеэкране.
 - 8  **(дополнительная страница)**
Используется для отображения доступной дополнительной страницы.
 - 9  **(страница вверх)**
Используется для отображения следующей страницы телетекста.
 - 10  **(страница вниз)**
Используется для отображения предыдущей страницы телетекста.
 - 11  **(главная страница)**
Используется для отображения главной страницы (содержания) в любой момент во время просмотра телетекста.
 - 12  **(удержание)**
Используется для сохранения на экране соответствующей страницы; если выбранная страница связана с несколькими дополнительными страницами, они будут отображаться одна за другой. Для возобновления нажмите кнопку еще раз.
 - 13  **(отмена)**
Используется для показа телевизионной передачи во время поиска страницы.
- Можно изменить страницы телетекста с помощью кнопок с цифрами на пульте дистанционного управления.

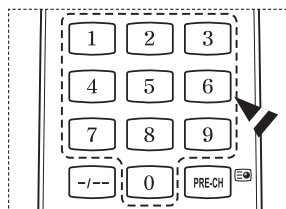
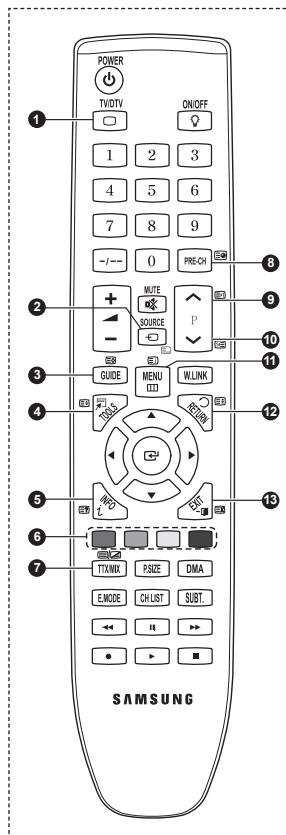

продолжение...

Информация на страницах телетекста делится на шесть категорий:

Элемент	Содержание
A	Номер выбранной страницы.
B	Название канала вещания.
C	Номер текущей страницы или результаты поиска.
D	Дата и время.
E	Текст.
F	Информация о состоянии. Информация FASTEXT.

- Информация телетекста часто распределяется на несколько страниц, которые отображаются в последовательном порядке. Чтобы открыть эти страницы:
 - ◆ введите номер страницы;
 - ◆ выберите название страницы из списка;
 - ◆ выберите цветное заглавие (система FASTEXT).
- Нажмите кнопку **TV/DTV** для выхода из режима телетекста.

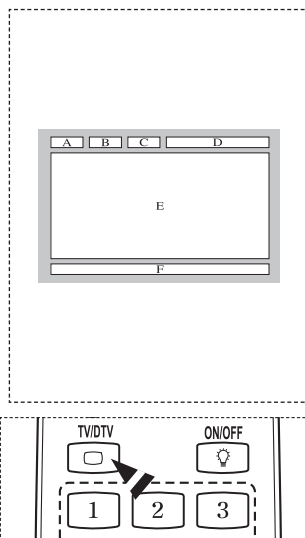

Характеристики набора для настенного монтажа (VESA)

Установите настенную установку на прочную стену перпендикулярно полу.
В случае крепления к другим строительным материалам обратитесь к ближайшему дилеру.
В случае установки на потолке или наклонной стене устройство может упасть и стать причиной травмы.

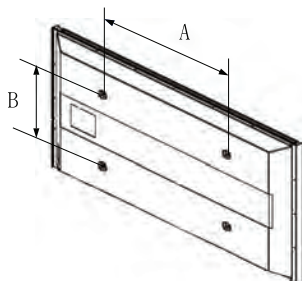

Семейство продуктов	дюймы	Характеристики VESA (A * B)	Стандартный винт	Количество
Телевизор с ЖК-дисплеем	23 ~ 26	200 * 100	M4	4
	32 ~ 40	200 * 200	M6	
	46 ~ 52	400 * 400 600 * 400	M8	
	57	700 * 400 (Без VESA)		
	57 ~ 70	800 * 400		
	80 ~	1400 * 800		
Телевизор с плазменной панелью	42 ~ 58	400 * 400 600 * 400	M8	4
	63	676 * 407 (Без VESA)		6
	63 ~ 70	800 * 400		4
	80 ~	1400 * 800		4

- В таблице выше представлены стандартные размеры для наборов настенного монтажа.
- При покупке набора для настенного монтажа прилагается подробное руководство по установке и все необходимые для сборки детали.
- Не используйте винты длиннее стандартного размера, поскольку это может привести к повреждению внутренних элементов телевизора.
- Длина винтов для настенного монтажа, не соответствующих требованиям стандарта VESA, может отличаться в зависимости от их технических характеристик.
- Не используйте винты, не соответствующие стандарту VESA.
Не закрепляйте винты слишком сильно, поскольку это может привести к повреждению продукта или быть причиной его падения, что может повлечь за собой получение травмы. Samsung не несет ответственности за подобные несчастные случаи.
- Samsung не несет ответственности за повреждение продукта или получение травм при использовании настенного крепления, не соответствующего стандартам VESA или не предназначенного для этих целей, а также в случае несоблюдения инструкций по установке продукта.
- Модели 57" и 63" не соответствуют техническим характеристикам VESA. Поэтому для этой модели следует использовать специальный набор для настенного монтажа.
- При установке данного телевизора не допускайте наклона более 15 градусов.



Не выполняйте установку набора для настенного монтажа, когда телевизор включен.
Это может привести к травме вследствие поражения электрическим током.

Регулировка настенного крепления (приобретается отдельно) (PS50A656)

После установки автоматического настенного крепления можно легко настроить положение телевизора.

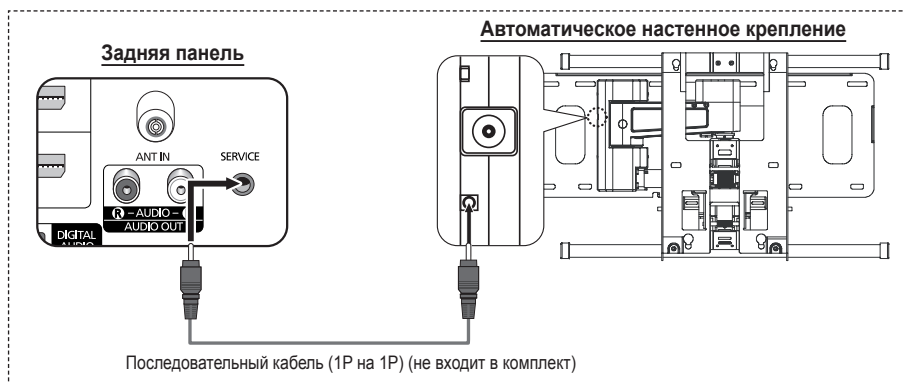

Вход в меню

- 1 Нажмите кнопку **▲**, **▼**, **◀** или **▶** на пульте дистанционного управления.
 - Отобразится экран "Регулировка настенного крепления".
 - Если экран регулировки настенного крепления не отображается при нажатии кнопки направления во время просмотра телевизора, откройте этот экран с помощью меню.
 - Нажмите кнопку **MENU** для отображения меню.
 - С помощью кнопки **▲** или **▼** выберите параметр **Установка** и нажмите кнопку **ENTER**.
 - Нажмите кнопку **◀** или **▶** для выбора **На стене**, затем нажмите кнопку **ENTER**.

Сохранение положения в памяти

- 2 Отрегулируйте необходимое положение с помощью кнопок **▲**, **▼**, **◀**, **▶**.
 - Если нажать кнопку со стрелкой, когда на экране телевизора отображается экранное меню, появится экран настройки.
 - Для сброса нажмите кнопку **INFO**. Нажмите кнопку **◀** или **▶** для выбора **Да**, затем нажмите кнопку **ENTER**. Для положения будет восстановлено значение по умолчанию.
- 3 Нажмите синюю кнопку. Нажмите кнопку **▲** или **▼** для выбора режима сохранения **Положение 1**, **Положение 2** или **Положение 3**, чтобы сохранить текущее положение.
 - Чтобы не сохранять текущее положение, нажмите кнопку **RETURN**.
 - При выборе режима сохранения нельзя использовать цветные кнопки.
- 4 Нажмите кнопку **ENTER** для сохранения.
 - При выборе параметра **Положение 1** отображается сообщение **Текущее положение сохранено как Положение 1**.
- 5 Нажмите кнопку **ENTER**.
 - Сохраненное положение отображается в левой части экранного меню.

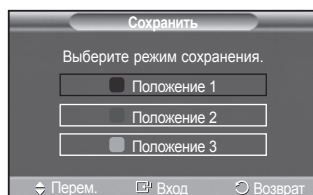
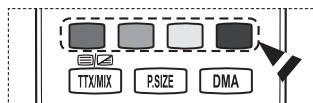
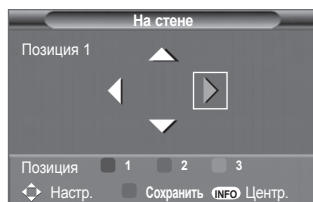
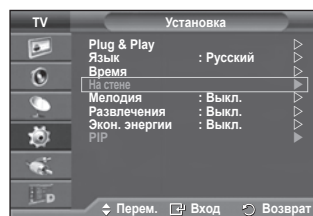

Перемещение в сохраненное положение

- 1 Выполните шаг 1 раздела **Вход в меню**.
 - 2 При нажатии цветной кнопки (красной, зеленой, желтой) автоматическое настенное крепление перемещается в сохраненное положение.
 - Настенное крепление можно переместить в одно из 3 предварительно заданных положений путем нажатия следующих кнопок: красная кнопка - "Положение 1", зеленая кнопка - "Положение 2" и желтая кнопка - "Положение 3".
 - При выполнении регулировки после перемещения в предварительно заданное положение индикация положения исчезнет.
- Описание установки см. в прилагаемом к настенному креплению руководстве по установке.
 - Для выполнения установки устройства, а также установки и перемещения настенного крепления обратитесь в компанию, специализирующуюся на установке.
 - Это руководство по установке применяется при установке настенного крепления. В случае крепления к другим строительным материалам обратитесь к ближайшему дилеру.
 - Автоматическое устройство для установки на стене не работает, когда используется Anynet+ или WISELINK.
 - 42-дюймовая модель не совместима с предыдущей моделью настенного крепления (WMN5090A).

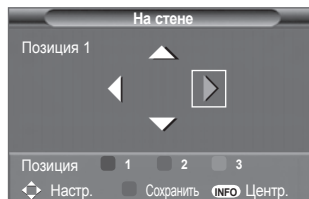

Подготовительные действия перед установкой настенного крепления

Вариант А. Установка настенного крепления SAMSUNG

Вариант В. Установка настенных креплений других производителей

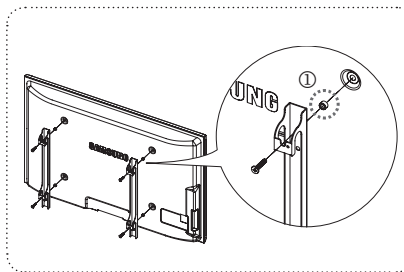
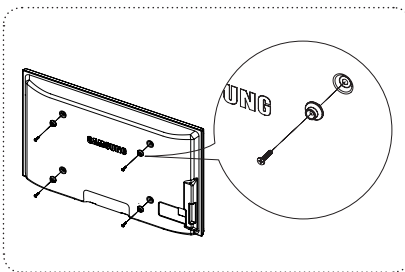

- 1 Установите настенное крепление таким образом, чтобы крутящий момент был не более 15 кг/см. Проверьте, не превышает ли крутящий момент указанный предел; в противном случае детали могут быть повреждены.
- 2 Для установки настенных креплений других производителей [1] в набор комплектующих входит держатель в форме кольца. (Вариант Б)

Как собрать подставку (в зависимости от модели)

С помощью 6 винтов надежно закрепите монитор на подставке. (Внешний вид телевизора может не соответствовать приведенному на иллюстрации.)

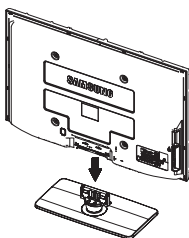

Предупреждение

Надежно прикрепите подставку к телевизору перед его перемещением, так как подставка может упасть и стать причиной получения серьезной травмы.

- Телевизор должны переносить два или более человека. Никогда не кладите телевизор на пол, так как это может привести к повреждению экрана. Всегда храните телевизор только в вертикальном положении.

В случае настенного монтажа телевизора, установите крышку (1) на ту часть, которая присоединяется к подставке, с помощью двух винтов.

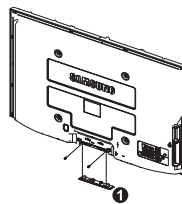

Крепление телевизора на стене



Внимание: Нельзя тянуть, толкать или приподнимать телевизор, поскольку телевизор может упасть. В особенности убедитесь в том, что дети не повисают на телевизоре или не нарушают его равновесие; это может привести к опрокидыванию телевизора, что может повлечь за собой получение серьезных травм или смертельный исход. Соблюдайте все меры предосторожности, описанные на прилагаемой брошюре по безопасности. Для обеспечения дополнительной устойчивости в целях безопасности установите приспособление против скольжения, как описано далее.

Во избежание падения телевизора следует выполнить следующие действия:

- 1 Вставьте винты в зажимы и надежно закрепите их на стене. Убедитесь, что винты надежно закреплены в стене.
 - В зависимости от типа стены может потребоваться дополнительный материал, например, дюбель.
 - Поскольку необходимые зажимы, винты и трос входят в комплект поставки, их необходимо приобрести отдельно.

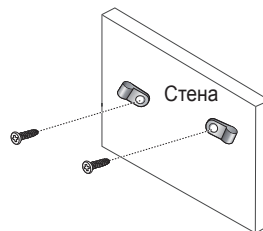

- 2 Удалите винты из середины задней панели телевизора, вставьте винты в зажимы, затем снова закрепите винты на телевизоре.
 - Винты могут не входить в комплект поставки телевизора. В этом случае необходимо приобрести винты со следующими характеристиками.

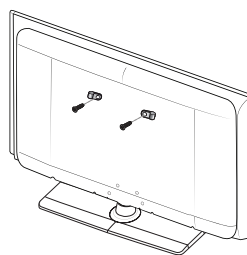

- 3 Закрепите зажимы, прикрепленные к телевизору, и зажимы, прикрепленные к стене, с помощью крепкого троса, а затем надежно завяжите его.
 - Установите телевизор рядом со стеной, чтобы он не упал назад.
 - Прикрепление троса будет безопасным, если зажимы на стене будут находиться на одном уровне или ниже зажимов на телевизоре.
 - Перед тем, как перемещать телевизор, развяжите трос.

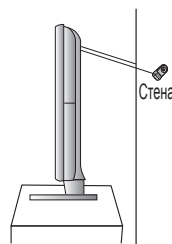

- 4 Убедитесь, что все соединения зафиксированы надлежащим образом. Периодически проверяйте соединения на предмет каких-либо признаков неисправности. Если у вас возникают сомнения по поводу безопасности соединений, обратитесь к квалифицированному специалисту по установке.

Устранение неисправностей

Перед обращением в центр сервисного обслуживания компании Samsung выполните следующие несложные проверки. Если проблему не удастся решить с помощью приведенных ниже инструкций, запишите название модели и ее серийный номер, а затем обратитесь к местному торговому представителю.

Нет звука или изображения

- ◆ Проверьте, подключен ли кабель питания телевизора к розетке электропитания.
- ◆ Проверьте, нажата ли кнопка  (питание - вкл./выкл.) на передней панели или кнопка **POWER** на пульте дистанционного управления.
- ◆ Проверьте параметры уровня контрастности и яркости изображения.
- ◆ Проверьте уровень громкости.
- ◆ Проверьте, не выключены ли динамики телевизора.

Изображение нормальное, но звук отсутствует

- ◆ Проверьте уровень громкости.
- ◆ Проверьте, не была ли нажата на пульте ДУ кнопка **MUTE**.

Изображение отсутствует или черно-белое

- ◆ Отрегулируйте настройки цвета изображения.
- ◆ Проверьте правильность выбора системы вещания.

Помехи в изображении и звучании

- ◆ Попробуйте выяснить, какое электрическое устройство влияет на работу телевизора, и отодвиньте его.
- ◆ Подключите телевизор к другой сетевой розетке.

Расплывчатое или нечеткое изображение, искаженный звук

- ◆ Проверьте направление, размещение и соединение антенны. Помехи часто возникают вследствие использования комнатной антенны.

Неправильная работа пульта дистанционного управления

- ◆ Замените батареи в пульте дистанционного управления.
- ◆ Очистите окно прохождения сигнала пульта дистанционного управления (верхний край пульта).
- ◆ Проверьте, правильно ли установлены полюсы "+" и "-" батарей.
- ◆ Проверьте, не разряжены ли батареи.

Экран остается черным, а индикатор питания мигает

- ◆ Проверьте на компьютере: питание, сигнальный кабель.
- ◆ В телевизоре применяется система управления питанием.
- ◆ Переместите мышь или нажмите любую клавишу на клавиатуре.
- ◆ Проверьте на оборудовании: (STB, DVD, и т.д.), питание, сигнальный кабель.
- ◆ В телевизоре применяется система управления питанием.
- ◆ Нажмите на пульте ДУ или на панели управления кнопку Источник.
- ◆ Выключите и снова включите телевизор.

В углу экрана отображается искаженное изображение.

- ◆ Если на некоторых внешних устройствах выбран параметр **Точное отображ.**, в углу экрана может появиться искаженное изображение. Этот симптом связан с внешними устройствами, а не телевизором.

Отобразится сообщение "Resets all settings to the default values" (Восстановление значений по умолчанию для всех настроек).

- ◆ Отображается при нажатии кнопки **EXIT** и удержании ее в течение некоторого времени. Для параметров устройства восстанавливаются заводские настройки по умолчанию.

Технические характеристики

Описания и характеристики, приведенные в данной брошюре, предназначены только для информационных целей и могут быть изменены без предварительного уведомления.

Название модели	PS50A656	PS58A656
Размер экрана (диагональ)	50 дюймов	58 дюймов
Разрешение экрана ПК	1920 x 1080 при частоте 60 Гц	1920 x 1080 при частоте 60 Гц
Звук (вывод)	10 Вт x 2	15 Вт x 2
Размеры (ШxВxГ) Корпус с подставкой	1240 x 766 x 96 mm 1240 x 836 x 320 mm	1289 x 866 x 101 mm 1289 x 928 x 345 mm
Вес Корпус с подставкой	40 Kg 44 Kg	59 kg 64 kg
Условия окружающей среды Рабочая температура Относительная влажность при работе Температура хранения Влажность при хранении	10 °C до 40 °C (от 50 °F до 104 °F) 10 % - 80 %, без конденсации -20 °C до 45 °C (от -4 °F до 113 °F) 5 % - 95 %, без конденсации	

- ◆ Данное устройство является цифровым устройством класса В.
- ◆ Конструкция и характеристики устройства могут изменяться без предварительного уведомления.
- ◆ Характеристики источника питания и потребляемой мощности указаны на устройстве.

- Подлежит использованию по назначению в нормальных условиях.
Срок службы : 7 лет