



ИНСТРУКЦИЯ ПО УСТАНОВКЕ И ЭКСПЛУАТАЦИИ

МОДЕЛЬ: RL22FC**
RL24FC**
RL26FC**

RUSSIAN



Модель	RL22FC** RL24FC** RL26FC**
Сертификат	
Срок действия	20.03.10~

Суэхоу Самсунг Электроникс Ко., тд
Сделано в Китае

Правильная утилизация данного продукта (Утилизация электрического и электронного оборудования)



(Распространяется на страны Евросоюза и другие европейские страны со специальными службами сбора утилизированного оборудования)

Этот символ на продукте или в документации означает, что данный продукт не должен утилизироваться вместе с пищевыми отходами. Для предотвращения возможного загрязнения окружающей среды или вреда здоровью человека не утилизируйте данный продукт вместе с другими отходами.

Более подробную информацию о порядке утилизации данного продукта пользователь может получить у дилера данного оборудования или в местных муниципальных органах.

Корпоративные пользователи должны связаться с поставщиком оборудования, чтобы получить информацию об условиях приобретения данного оборудования. Данный продукт не должен утилизироваться вместе с другими отходами.

Связывайтесь с SAMSUNG по всему миру

Если у вас есть предложения или вопросы по продуктам Samsung, связывайтесь с информационным центром Samsung.

Country	Customer Care Center ☎	Web Site
RUSSIA	8-800-200-0400	www.samsung.ru

DA68-01657D



- ◆ Внимательно ознакомьтесь с мерами предосторожности, включенными в данную инструкцию, и держите ее всегда под рукой.
 - ◆ Перед подключением холодильника к сети электропитания внимательно прочитайте данную инструкцию и держите ее под рукой для справки.
 - ◆ Фирма-производитель оставляет за собой право вносить изменения в характеристики продукта с целью улучшения рабочих характеристик, что может быть не отражено в инструкции.
- Зарегистрируйте ваш продукт на веб-сайте www.samsung.ru**

Модель		RL26FC**	RL24FC**	RL22FC**
Описание				
Климатический тип		ST, N, SN		
Проверка на электробезопасность		I		
Объем (л.)	Полный объем	238	219	199
	Холодильная камера	158	139	134
	Морозильная камера	80	80	65
Напряжение/частота/ток		220V/50Hz/0.35A		
Полная потребляемая мощность (Вт)		80W		
Макс. мощность ламп освещения (Вт)		25W		
Потребляемая мощность (кВт/24 часа при 25°C)		0.74	0.66	0.60
Мощность замораживания, кг/24 часа		4		
Хладагент / количество (г.)		R600a/58g		
Вес (кг.)		67	65	61
Габариты (ШxГxВ) (мм)		548*614*1705	548*614*1607	548*614*1493
Диапазоны температуры при разных положениях Регулятора температуры (с. 4)		COLD (Сильн. охлад.) (Мороз. отделение: T = -20°C; Холод. отдел.: T = +3°C) MIDDLE (Средн. охлад.) (Мороз. отделение: T = -18°C; Холод. отдел.: T = +5°C±3°C) WARM (Слаб. охлад.) (Мороз. отделение: T = -15°C; Холод. отдел.: T = +7°C±3°C)		

- УСТРОЙСТВО ХОЛОДИЛЬНИКА.....2
- МЕРЫ ПРЕДОСТОРОЖНОСТИ.....3
- ПОДГОТОВКА К РАБОТЕ.....4
- УСТАНОВКА И НАСТРОЙКА.....5
- ХРАНЕНИЕ ПРОДУКТОВ.....7
- УХОД И ЧИСТКА.....8
- ИЗВЛЕЧЕНИЕ ПРИНАДЛЕЖНОСТЕЙ.....9
- НЕИСПРАВНОСТИ И СПОСОБЫ ИХ УСТРАНЕНИЯ.....11
- ТЕХНИЧЕСКИЕ ХАРАКТЕРИСТИКИ И ЭЛЕКТРИЧЕСКАЯ СХЕМА.....12

Инструкция относится к трем аналогичным по характеристикам моделям RL22FC** и RL24FC** и RL26FC**, но текст инструкции составлен преимущественно на основе модели RL24FC**.

* Цветовое исполнение
S- Silver (серебристый), W- White (Белый)

Принципиальная электрическая схема

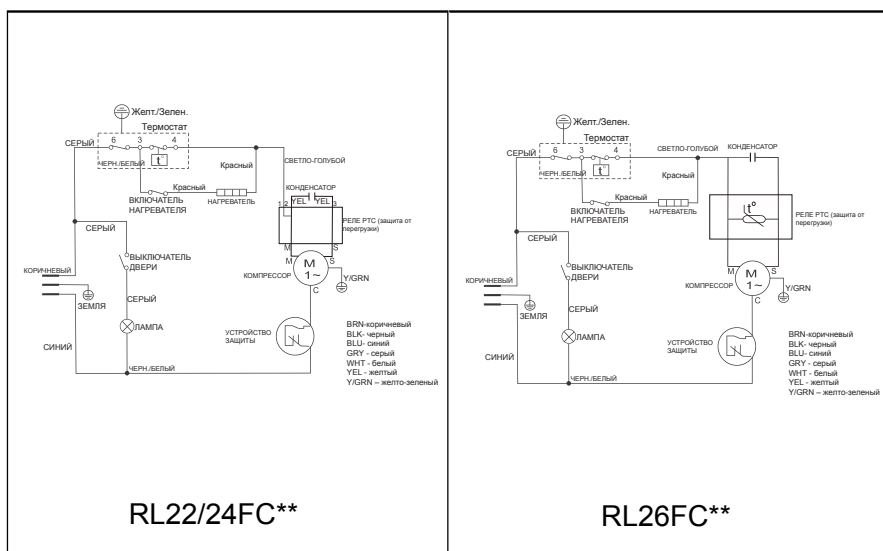

Внимательно ознакомьтесь с данной инструкцией и используйте ее в дальнейшем для справки. Тексты с заголовками “Внимание” и “Примечания” содержат информацию о мерах безопасности и просто важную информацию для пользователя. Внимательно прочитайте эту информацию и строго следуйте рекомендациям производителя.

ВНИМАНИЕ! Указывает на то, что в случае несоблюдения приведенных рекомендаций возможно серьезное повреждение оборудования или опасность для здоровья человека.

ЗАМЕЧАНИЯ Указывает на то, что несоблюдение рекомендаций производителя может вызвать незначительные повреждения оборудования или нарушения в работе оборудования.

УСТРОЙСТВО ХОЛОДИЛЬНИКА

Особенности продукта

- ◆ Механический контроль: встроенный термодатчик температуры точно контролирует температуру внутри холодильника.
- ◆ Экологическая безопасность: данное устройство экологически безопасно
- ◆ Надежность в работе: в данном оборудовании используются высококачественные компоненты известного бренда, обеспечивающие высокую эффективность в работе и надежность.
- ◆ Оптимальное размещение холодильной и морозильной камер сводят к минимуму потребление электроэнергии. Верхнее расположение холодильной камеры облегчает доступ к продуктам. Возможность изменения положения полок холодильника позволяет регулировать расстояние между полками в зависимости от размеров упаковок с продуктами.
- ◆ Система устранения запаха: в морозильной камере находятся выдвижные ящики, что упрощает хранение продуктов и обеспечивает изоляцию от смешивания запахов разных продуктов.
- ◆ Плоская задняя стенка облегчает удаление конденсата при чистке.

Принадлежности

Наименование Модель	Выдвижной ящик морозильной камеры	Ящик для овощей	Крышка ящика для овощей	Полка с отделением для яиц	Полка для бутылок	Лоток для яиц	Полка холодильника	Лоток для льда
RL26FC**	3	1	1	3	1	1	3	1
RL24FC**	3	1	1	2	1	1	2	1
RL22FC**	3	1	1	2	1	1	2	1

Устройство холодильника (на примере модели RL24FC**)

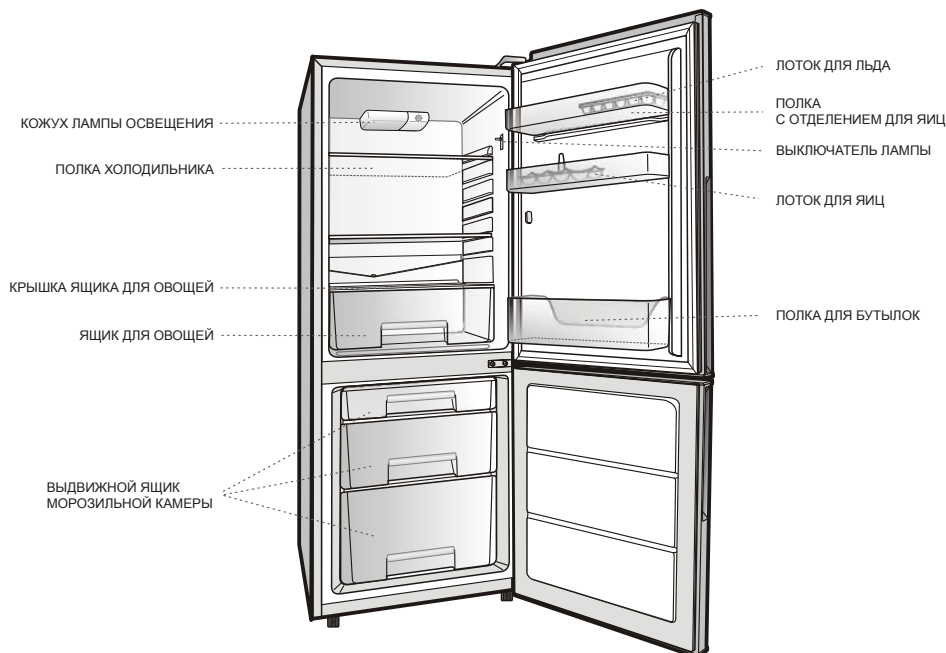

НЕИСПРАВНОСТИ И СПОСОБЫ ИХ УСТРАНЕНИЯ

- ◆ Лицевая и боковые панели могут сильно нагреваться
 - Специальная отводная трубка, встроенная в раму холодильника устраняет накопление конденсата в раме. Во время работы холодильника она может нагреваться.
 - Узел системы охлаждения (конденсор) установлен с обеих сторон рамы.

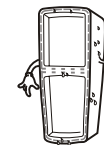

- ◆ Звуки трескающегося льда
 - Это не является неисправностью. Включение или выключение двигателя холодильника может сопровождаться резким звуками, обусловленными неравномерным распределением тепла между внутренними элементами холодильника.



- ◆ Снег или лед на задней стенке
 - Во время работы холодильника охлаждающие трубки, встроенные в заднюю стенку холодильника, находятся при отрицательной температуре. Снег или лед на задней стенке холодильника, обусловленные повышенной влажностью атмосферы помещения.
 - При выключении холодильника снег исчезает автоматически.
 - Холодильник рекомендуется чистить раз в месяц.
 - Продукты и контейнеры для продуктов не следует плотно прижимать к задней стенке.



- ◆ Слышен звук текущей жидкости
 - Это не неисправность. Этот звук слышен при перетекании хладагента по трубкам системы охлаждения.

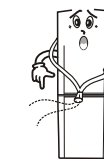

- ◆ На кромках и раме корпуса холодильника появляется конденсат
 - Это возникает, когда влажность окружающей среды превышает норму.
 - Протрите поверхности мягкой тканью

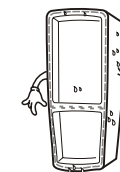

- ◆ В ящике для овощей появляется конденсат
 - Когда дверца холодильника открыта в течение длительного времени или
 - Когда жидкие продукты закрыты негерметично



При возникновении других проблем просим обращаться в Сервисный центр Samsung с гарантийным талоном или позвонить в Центр поддержки по телефону горячей линии компании Samsung.

НЕИСПРАВНОСТИ И СПОСОБЫ ИХ УСТРАНЕНИЯ

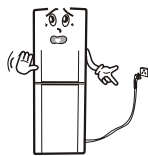

- ◆ Холодильник не работает
 - Проверьте надежность контакта вилки сетевого шнура с розеткой.
 - Отсутствует напряжение в электросети.
 - Выключите и снова включите холодильник через 5 минут.

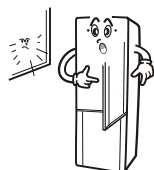

- ◆ Холодильник работает непрерывно
 - Слишком высокая температура в помещении или холодильник установлен вблизи нагревательных приборов, либо освещен солнцем.
 - Дверца холодильника часто открывается или неплотно закрывается.
 - Недостаточная вентиляция помещения.
 - Холодильник перегружен продуктами, что приводит к недостаточному охлаждению.

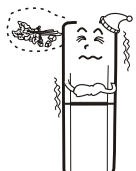

- ◆ Продукты в холодильнике замораживаются
 - Неправильно отрегулирован термостат
 - Продукты плотно прилегают к задней стенке холодильника.

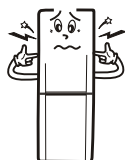

- ◆ Слышен ненормальный шум при работе холодильника
 - Холодильник установлен с перекосом.
 - Холодильник находится слишком близко к стене.
 - Внешние трубки холодильника соприкасаются друг с другом или задевают стену.
 - Слышен посторонний шум за холодильником или под ним.
 - Это шум работающего электродвигателя холодильника.
 - Продукты в холодильнике находятся в неустойчивом положении.

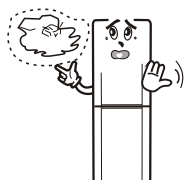

- ◆ Морозильная камера не обеспечивает нормальное замораживание продуктов
 - Неплотно закрыта дверца морозильной камеры.
 - Повреждено уплотнение дверцы или оно не обеспечивает надежное уплотнение.
 - Холодильник установлен вблизи нагревательных приборов или на солнце.
 - Отсутствует достаточная вентиляция воздуха в помещении с холодильником.

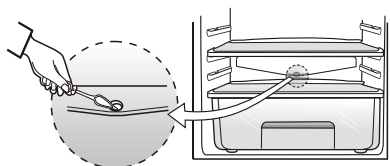

- ◆ Вода при размораживании течет внутрь камер холодильника
 - Засорилось выходное отверстие сливной трубки.
 - Устраните засор с помощью подходящего инструмента

МЕРЫ ПРЕДОСТОРОЖНОСТИ

ВНИМАНИЕ!

- ◆ Для замены поврежденного сетевого шнура следует обращаться только в Сервисный центр компании Samsung. Во избежание повреждения компрессора повторное включение холодильника после выключения следует производить после 5-минутной паузы.



- ◆ Не используйте для чистки холодильника баллончики с горючими жидкостями. Это может привести к взрыву. Замечание: Не оставляйте холодильник вне помещения или под дождем.



- ◆ Не позволяйте детям играть с холодильником: висеть на ручках и т.д. Это может привести к поломке холодильника.



- ◆ Не допускайте попадания влаги на холодильник или повреждения электроизоляции.



- ◆ Помещение в холодильник горячих продуктов или длительное удержание дверцы холодильника в открытом состоянии приводит к повышению температуры внутри холодильника, а на восстановление нормального режима охлаждения требуется 24 часа.



ВАЖНО! Перед тем, как загружать приготовленные продукты в холодильник, убедитесь, что они остыли.

Неплотное закрытие дверцы, перегрузка камер продуктами, длительное удерживание дверцы в открытом состоянии может вызвать мигание индикатора температуры, неэффективное охлаждение или длительный период перехода в нормальный режим охлаждения.

- ◆ Не храните в холодильнике горючие жидкости или взрывоопасные материалы, концентрированные кислоты, щелочи, вызывающие коррозию, бутан, этан, спирт, бензин и т.д. Не помещайте в морозильник жидкости в стеклянных бутылках, поскольку они могут лопнуть. Холодильник не предназначен для хранения медикаментов или веществ, требующих точного температурного режима хранения. Данный холодильник предназначен для бытового использования при нормальных условиях эксплуатации.

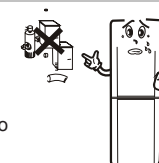

- ◆ Не эксплуатируйте неисправный холодильник. Выключите холодильник из сети и позвоните в Сервисный центр компании Samsung.

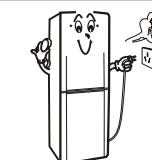

- ◆ Холодильник следует установить в таком месте, чтобы обеспечить удобный доступ к сетевой розетке и хорошую вентиляцию.

МЕРЫ ПРЕДОСТОРОЖНОСТИ

ЗАМЕЧАНИЯ

- ◆ Для сравнения моделей холодильников запишите на листок модель и серийный номер;
- ◆ Перед подключением холодильника к сети проверьте значение сетевого напряжения и рекомендованное напряжение на паспортной табличке холодильника. Сетевое напряжение не должно выходить за пределы 220-240 вольт. Сетевая проводка для питания холодильника должна быть рассчитана на ток порядка 10 А. После того как вы вынули и поместили продукты в выдвижной ящик, необходимо вставить ящик на место и лишь после этого закрыть дверцу холодильника.
- ◆ В жаркий летний день холодильник может работать без выключения дольше обычного, на задней стенке может появляться лед, а температура в морозильной камере превышать норму. Это нормально.

Будьте внимательны! Процесс охлаждения осуществляется с помощью хладагента. Следите за тем, чтобы трубки на задней стенке холодильника не соприкасались друг с другом.

В данном холодильнике используется горючий хладагент R600a. Во время транспортировки и установки холодильника обращайтесь с ним осторожно, чтобы не повредить систему охлаждения.

- ◆ Хладагент, вытекающий из трубки, может воспламениться или травмировать зрение. При обнаружении утечки хладагента не допускайте появления около холодильника открытого огня и немедленно проветрите помещение в течение нескольких минут. Отключите неисправный холодильник.
 - Во избежание попадания в атмосферу помещения горючих газов из хладагента объем помещения должен соответствовать объему хладагента, используемого в холодильнике.
 - Во избежание попадания в помещение горючих компонентов хладагента, объем помещения, где будет установлен холодильник должен быть выбран в соответствии с объемом хладагента.
 - Объем помещения, в котором установлен холодильник, должен быть таким, чтобы на каждый квадратный метр приходилось не более 8 г. хладагента R600a.
 - Более подробную информацию о количестве хладагента можно найти в инструкции по эксплуатации холодильника.
 - Не включайте в сеть поврежденный холодильник. При возникновении проблем с холодильником обращайтесь в авторизованный сервисный центр компании Samsung.

ПОДГОТОВКА К РАБОТЕ

Подготовка холодильника к установке

1. Перед установкой холодильника удалите 2 крепежные ленты со стеклянных полок и вставьте полки в направляющие пазы боковых стенок холодильника.
2. Очистите холодильник влажной тканью, смоченной в теплом водном растворе нейтрального моющего средства. Не применяйте для чистки холодильника абразивные и химически активные вещества.
3. Установите холодильник на ровную площадку и подключите к сети не ранее, чем через 1 час. После транспортировки холодильника в зимнее время, холодильник должен отстояться перед включением в сеть 3-4 часа, чтобы испарился конденсат, который может образоваться из-за разности температур.
4. После 2-3 часов с момента включения холодильника можно осуществлять загрузку продуктов. * Рекомендуем поместить продукты в холодильник через 2-3 часа работы системы охлаждения. **ВНИМАНИЕ!** При первом подключении холодильник будет работать в течение нескольких часов (6-10 ч в зависимости от температуры в помещении и выбранного режима работы). Нагрев боковых стенок при работе холодильника является штатной ситуацией.

Контроль температуры

- ◆ Температура внутри холодильника регулируется термостатом, стрелка которого указывает на шкалу регулятора температуры с надписями (Warm/Mid/Cold). Чем ближе стрелка к положению «Warm», тем ниже температура в холодильнике. Положение регулятора температуры «OFF» означает «Выключено». В том случае, если вы хотите выбрать оптимальную температуру для холодильника, поверните регулятор в положение «Mid» (Средняя). В жаркую погоду вы можете переключить термостат в промежуточное положение между значениями «MID» и «WARM», а в холодную между «MID» и «COLD». В положении «WARM» в холодильнике должно быть немного продуктов.
- ◆ Если температура в помещении ниже 10°, включите компенсатор температуры. **ВАЖНО!** При работе холодильника в помещении, где температура выше 10°C компенсатор температуры должен быть отключен.

Положение регулятора температуры	Температура в морозильной камере	Температура в холодильной камере
COLD (Сильное охлажд.)	- 20°C	+ 3°C
MID (Среднее охлажд.)	- 18°C	+ 5°C ± 3°C
WARM (Слабое охлажд.)	- 15°C	+ 7°C ± 3°C

ИЗВЛЕЧЕНИЕ ПРИНАДЛЕЖНОСТЕЙ

Извлечение принадлежностей

◆ Полка холодильника

Вы можете отрегулировать положение полки в соответствии с высотой контейнера с продуктами.

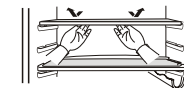

◆ Выдвижной ящик морозильной камеры

Вытяните ящик на себя до упора и осторожно извлеките его наружу.

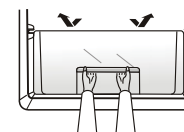

◆ Ящик с крышкой для овощей

Выньте ящик для овощей, сняв предварительно крышку. Внимание! При извлечении принадлежностей не применяйте силу, чтобы не повредить холодильник.

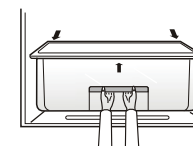

◆ Лоток для яиц и полка для бутылок

Поднимите полку и извлеките ее наружу.

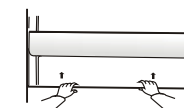

◆ Ящик для овощей

Ящик для овощей сохраняет свежесть фруктов и овощей, поскольку предотвращает прямой контакт овощей и фруктов с холодным воздухом. Предназначен для хранения овощей и фруктов.

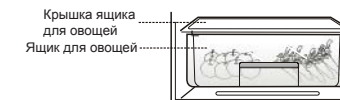

◆ Поддон для льда

1. Налейте холодную воду или напиток в чистый поддон для льда и поместите ее в морозильник.
2. При извлечении кусочка льда из кассеты просто наклоните поддон, не переворачивая ее «вверх ногами».

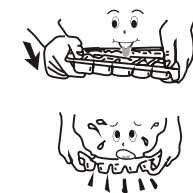

ВНИМАНИЕ!

1. Стеклянные детали холодильника довольно тяжелые. Не позволяйте детям перемещать их самостоятельно.
2. Неустойчивое положение холодильника может повысить уровень шума при работе электродвигателя компрессора.
3. При первом включении холодильника при комнатной температуре ему требуется несколько часов для достижения нормальной степени охлаждения рабочих камер. После выхода на штатный режим работы компрессор будет работать в режиме работа/отдых.
4. Для хранения продуктов, содержащих большое количество жидкости, или продуктов, имеющих специфический запах, используйте герметичные контейнеры.

УХОД И ЧИСТКА



◆ Внутренние части холодильника

Извлеките все полки, дверные рамы, лотки, крышки и выдвижные ящики и очистите все поверхности холодильника мягкой тканью, смоченной в теплой воде или растворе нейтрального моющего средства (например, для чистки посуды). После очищения внутренних частей и комплектующих холодильника моющим средством, протрите их тряпкой, смоченной в чистой воде с целью удаления остаточных компонентов моющего средства, а затем необходимо вытеретьых насухо мягкой тряпкой. Дайте внутренним частям и комплектующим холодильника высохнуть, затем включите его.

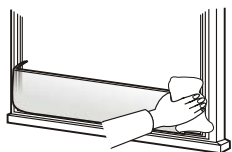

◆ Дверное уплотнение

Если на уплотнение двери попало масло, соус и т.д., эффективность уплотнения может несколько снизиться, поэтому рекомендуется тщательно очистить уплотнение. Углубления в уплотнении следует очистить тонкой палочкой (типа палочек для еды), обернутой кусочком ткани, чтобы не повредить уплотнение. Тщательно очистите все секции уплотнения.

◆ Размораживание холодильника

Толстый слой инея на стенках холодильника может снизить эффективность охлаждения продуктов. Все продукты из холодильника следует вынуть и упаковать. Выньте вилку сетевого шнура из розетки и протрите влажной мягкой тканью стенки холодильной камеры до исчезновения слоя инея. Вставьте вилку сетевого шнура в розетку и включите холодильник. Холодильник следует размораживать один-два раза в год. Следите, чтобы сливное отверстие было открыто.

ЗАМЕЧАНИЯ

1. Сначала отключите сеть питания, затем после размораживания протрите мягкой тканью внутренности камер.
2. Лучшее время для размораживания, когда в холодильнике нет или мало продуктов;
3. Не используйте для размораживания металлические или острые предметы или инструменты, которые могут повредить поверхности холодильника;
4. Не рекомендуется использовать для размораживания нагреватели;

Меры предосторожности при чистке

- ◆ Перед чисткой холодильника выньте вилку сетевого шнура из розетки. Включать холодильник рекомендуется лишь через 5 минут.
- ◆ Не допускайте попадания влаги на лампу освещения или крышку электронной платы управления.
- ◆ Протрите поверхности холодильника тканью, смоченной в воде или нейтральном моющем растворе, после чего протрите их насухо сухой тканью.
- ◆ Не используйте для чистки холодильника абразивосодержащие средства (напр., зубную пасту и пр.), кислоты, растворители (напр., спирт) или порошки.

ЗАМЕЧАНИЯ

После обслуживания холодильника следует проверить следующее:
Отсутствие повреждений изоляции сетевого шнура.
Надежность контакта вилки в сетевой розетке
Не греется ли вилка сетевого шнура.

ВНИМАНИЕ!

- Если холодильник находится в ограниченном пространстве, необходимо включить вентиляцию помещения.
- Не используйте механические инструменты или другие средства для размораживания холодильника или ускорения процесса размораживания кроме рекомендуемых производителем.
- Не пытайтесь вносить изменения в электрическую схему холодильника.
- Не устанавливайте электрические приборы в рабочих камерах холодильника, если они не рекомендованы производителем.

Замена лампы освещения

- ◆ Отсоедините сетевой шнур от розетки. Открутите винты, крепящие кожух лампы. Снимите кожух, потянув его влево.

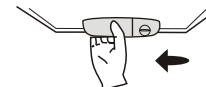

- ◆ Выверните лампу из цоколя, вращая ее против часовой стрелки.



- ◆ Поверните лампу по часовой стрелке. Вставьте правую сторону цоколя лампы в левое углубление контроллера температуры и зафиксируйте кожух винтами.



Параметры лампы: ~220В-240В, 25Вт, E14

УСТАНОВКА И ПОДГОТОВКА К РАБОТЕ

Выбор места и установка холодильника

1. Удалите с ножек холодильника амортизационные транспортировочные прокладки.
2. Если холодильник стоит неустойчиво, вы можете отрегулировать его положение, регулируя высоту передних ножек (при вращении влево высота увеличивается). В передних ножках имеется регулировочное отверстие. Отрегулировать высоту ножек можно с помощью отвертки, вставленной в это отверстие (см. рис. справа).
3. Холодильник следует устанавливать на ровной и прочной поверхности. В противном случае работа холодильника может сопровождаться повышенным шумом и вибрацией.

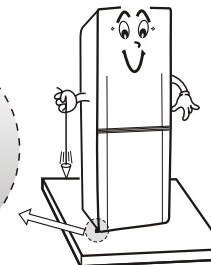
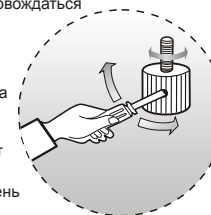

- ◆ Шум при работе холодильника может быть громче, если он установлен на непрочной или неровной поверхности.
- ◆ В том случае, если холодильник установлен неустойчиво или на неровной поверхности, отрегулируйте ножки холодильника.
- ◆ Допускается установка холодильника с небольшим наклоном назад. Благодаря такому наклону, дверцы холодильника будут легко закрываться.

ВНИМАНИЕ! Первые шесть месяцев работы холодильника, уровень его шума может быть несколько выше, что связано с приработкой компрессора.

Распаковка и транспортировка холодильника

1. Распаковка, упаковка и транспортировка холодильника
- ◆ При распаковке и осмотре холодильника не выбрасывайте элементы упаковки.
- ◆ Холодильник не рекомендуется упаковывать и транспортировать без предварительного осмотра.

2. При транспортировке не держите холодильник за дверцу.
3. Не допускайте ударов или сильной тряски холодильника при транспортировке.

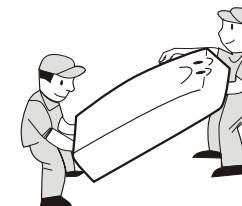

4. Положение холодильника при транспортировке

- ◆ Холодильник необходимо транспортировать в вертикальном положении. Во избежание повреждения компрессора и других узлов холодильника запрещается перевозить его в горизонтальном положении. Допустимый угол наклона при транспортировке составляет 45°.
- ◆ Для предотвращения излишнего шума при работе или появлении других проблем обращайтесь с холодильником в строгом соответствии с требованиями инструкции по эксплуатации.

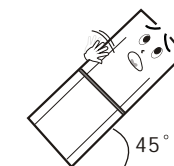

УСТАНОВКА И ПОДГОТОВКА К РАБОТЕ

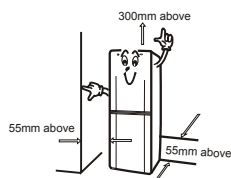

- ◆ Между холодильником и стеной следует оставить зазор 55-100 мм. Слева и сверху холодильника должно оставаться не менее 300 мм свободного пространства.

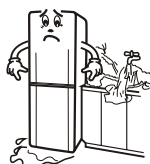

- ◆ Для предотвращения появления ржавчины или нарушения изоляции холодильника не должен находиться в помещении с влажным микроклиматом. При установке холодильника рядом с бассейном или в подвале кроме заземления необходимо ставить дополнительную электрозашиту от перегрузки. Если холодильник подвергся экстремальному воздействию (шторм или другое экстремальное событие), то перед последующей эксплуатацией холодильника следует получить необходимые рекомендации в сервисном центре компании Samsung.



- ◆ Не устанавливайте холодильник вблизи нагревательных приборов или в местах, подверженных воздействию прямого солнечного излучения.

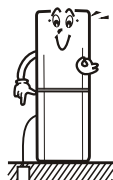

- ◆ Для питания холодильника должна быть выделена отдельная 3-контактная розетка с контактом заземления. К этой розетке не рекомендуется подключать другие электроприборы. В целях безопасности подключите земляной провод к земляному контакту розетки. Этот провод не следует подключать к трубам водяного отопления, газовым магистралям, телефонным линиям, молниеотводу и т.д. В том случае, если розетка не заземлена, рекомендуем обратиться к квалифицированному электрику.

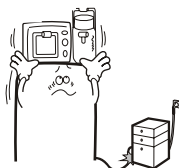

- ◆ Не пережимайте сетевой шнур. Не ставьте на холодильник такие приборы, как микроволновые печи, электрочайники и трансформаторы и пр.

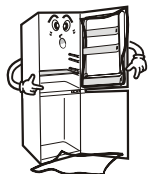

- ◆ Перед утилизацией холодильника оторвите уплотнительные прокладки от внутренней части дверей.
- ◆ Части холодильника, подлежащие утилизации, следует передавать специальным муниципальным органам, профессионально занимающихся утилизацией. Во избежание причинения ущерба окружающей среде не выбрасывайте детали холодильника самостоятельно. Уточнить координаты подобных организаций вы можете в справочной службе вашего города.

ЗАМЕЧАНИЯ

1. Не допускайте попадания воды на холодильник. Это может вызвать появление ржавчины и другие проблемы. Протирайте электрические компоненты, например, выключатели, сухой тканью.
2. Не используйте для чистки холодильника стиральные порошки, щелочесодержащие моющие средства, наждачную бумагу, растворители и спирт, масла, кислоты и кипяток, которые могут повредить панели и пластиковые детали холодильника.
3. Не используйте для чистки холодильника абразивные и химически активные вещества, которые могут повредить покрытие или пластиковые детали.
4. Замасленные детали холодильника быстрее выходят из строя; удаляйте как можно скорее масляные пятна с панелей и деталей холодильника.

ВАЖНО! Не рекомендуется хранить на дверцах холодильника бутылки с растительным, оливковым и пр. маслами. Пары масла могут нарушить пористость уплотнения и привести к нарушению герметичности дверцы.

ХРАНЕНИЕ ПРОДУКТОВ

- ◆ Для сохранения свежести продуктов и предотвращения появления у них постороннего запаха, рекомендуем герметично упаковывать пищевые продукты в специальные пакеты или помещать в герметичные контейнеры.



- ◆ Для уменьшения энергопотребления горячие продукты или напитки перед помещением в холодильник следует охлаждать до комнатной температуры.



- ◆ Полуфабрикаты и сырые продукты следует хранить отдельно.

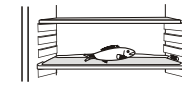

- ◆ Для лучшей циркуляции воздуха внутри камер, продукты следует размещать таким образом, чтобы между ними было некоторое пространство. Не перегружайте продуктами камеры холодильника.
- Замечание:** 1. Не помещайте продукты рядом с датчиком.
2. Продукты и контейнеры для продуктов не следует плотно прижимать к задней стенке.



- ◆ Размеры продуктов, помещенных в холодильник, не должны быть большими. Охлаждение продуктов, занимающих большой объем, осуществляется медленнее, чем небольших порций продуктов.

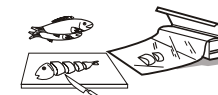

- ◆ Фрукты или овощи перед помещением в холодильник желательно промыть.



- ◆ Для сохранения свежести фруктов и овощей помещайте их в специальное отделение для овощей и фруктов.

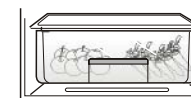

ВНИМАНИЕ!

- ◆ Тропические фрукты, такие как бананы и ананасы в холодильнике хранить не рекомендуется.
- ◆ Не храните в холодильнике предметы, для хранения которых требуется соблюдение специальных условий, например, сыворотка крови или медицинские материалы.

Рекомендации: Если вам нужно сохранить большое количество продуктов, приготовить лед или быстро что-либо охладить, выньте ящик морозильника и заморозьте их прямо на испарителе.

ЗАМЕЧАНИЯ

- ◆ Не касайтесь испарителя морозильной камеры мокрыми руками, чтобы они не «примерзли». Не позволяйте детям играть с холодильником. Существует опасность получения детьми травм.

