

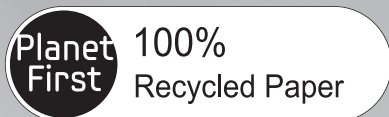

Холодильник

Руководство пользователя



Данное руководство напечатано на полностью перерабатываемой бумаге.

РУССКИЙ

Представьте ВОЗМОЖНОСТИ

Благодарим вас за приобретение продукта компании Samsung.
Для получения более полного обслуживания
зарегистрируйте новый холодильник на веб-сайте
<http://www.samsung.ru>

Отдельно-стоящий продукт







Информация о безопасности





ИНФОРМАЦИЯ О БЕЗОПАСНОСТИ

- Перед началом эксплуатации устройства внимательно прочтите данное руководство и храните его в безопасном месте поблизости от холодильника, чтобы при необходимости быстро найти нужную информацию.
- Используйте это устройство только для целей, описанных в настоящем руководстве. Данное устройство не предназначено для использования людьми (в том числе детьми) с ограниченными физическими, сенсорными и умственными возможностями, а также не имеющими соответствующего опыта или знаний; исключения возможны при надлежащем надзоре за такими людьми или их предварительном обучении лицами, ответственными за безопасность.
- Содержащиеся в этом руководстве предупреждения и инструкции по технике безопасности не охватывают все возможные условия и ситуации. Поэтому при установке, эксплуатации и обслуживании данного устройства вы должны быть внимательны, соблюдать осторожность и руководствоваться здравым смыслом.
- Поскольку данное руководство относится сразу к нескольким моделям, некоторые характеристики вашего холодильника могут незначительно отличаться от описанных, а отдельные предупреждающие знаки могут быть неприменимы. При возникновении вопросов или проблем обращайтесь в ближайший сервисный центр или посетите веб-сайт www.samsung.com для получения справочных и информационных материалов.

Важные знаки безопасности и меры предосторожности :

	Неосторожное обращение может привести к тяжелым травмам или летальному исходу.
	Неосторожное обращение может привести к травмам или порче имущества.
	Запрещено выполнять эти действия.
	НЕ разбирать.
	НЕ прикасаться.

02_ Информация о безопасности

	Строго следуйте инструкции.
	Выньте вилку шнура питания из розетки.
	Для предотвращения поражения электрическим током убедитесь, что устройство заземлено.
	Для получения справки обратитесь в сервисный центр.
	Примечание.

Данные условные обозначения и их расшифровки призваны оградить пользователей устройства от получения травм. Тщательно следуйте их указаниям. После ознакомления с данным документом сохраните его для последующего обращения.

Уведомление о соответствии требованиям ЕС

Данное изделие отвечает требованиям Директивы по низковольтным устройствам (2006/95/EC), Директивы по электромагнитной совместимости (2004/108/EC) и Директивы по экологическому проектированию (2009/125/EC), дополняемой Нормой (ЕС) No 643/2009 Европейского Союза.

МЕРЫ ПРЕДОСТОРОЖНОСТИ ПРИ ТРАНСПОРТИРОВКЕ И РАЗМЕЩЕНИИ



- При транспортировке и установке устройства необходимо соблюдать осторожность, чтобы не нарушить циркуляцию хладагента.
- В качестве хладагента используется R600a или R134a. Чтобы узнать, какой хладагент используется в холодильнике, сверьтесь с этикеткой компрессора на задней части корпуса или с паспортной табличкой внутри устройства.
- Если устройство содержит огнеопасный газ (хладагент R600a):
 - При утечке хладагента может повредить глаза или воспламениться. Если утечка все же произошла, уберите все источники открытого огня и потенциально возгораемые объекты, а затем несколько минут проветривайте помещение, в котором находится устройство.

- Чтобы избежать образования легковоспламеняющейся газовой смеси в случае нарушения контура хладагента, размер помещения для установки устройства следует выбирать в зависимости от объема используемого хладагента.
- Не включайте устройство при наличии каких-либо признаков повреждения. Если возникают сомнения, проконсультируйтесь с продавцом. На каждые 8 г хладагента R600a должно приходиться не менее 1 м³ помещения, где установлен холодильник. Точный объем хладагента в вашем устройстве указан на паспортной табличке внутри холодильника.
- Хладагент изобутан (R600a) — безопасный для окружающей среды природный газ, который, вместе с тем, легко воспламеняется. При транспортировке и установке устройства необходимо соблюдать осторожность, чтобы не нарушить циркуляцию хладагента.



МЕРЫ ПРЕДОСТОРОЖНОСТИ ПРИ УСТАНОВКЕ



- Не устанавливайте изделие во влажных, пыльных и замасленных местах, в зоне попадания прямых солнечных лучей и в местах, подверженных действию воды (дождя).
- Поврежденная изоляция электрических компонентов может привести к поражению электрическим током или возгоранию.
- Не размещайте холодильник в зоне действия прямых солнечных лучей, а также источников тепла, таких как печи, комнатные обогреватели или другие устройства.
- Не подключайте несколько устройств к одному блоку питания. Холодильник должен быть подключен к отдельной розетке, рабочее напряжение которой соответствует значению, указанному на паспортной табличке холодильника.
- Это обеспечит оптимальную работу устройства и предотвратит перегрузку домашней электросети и перегрев проводки, который может стать причиной возгорания. Не подсоединяйте вилку шнура питания к незакрепленной стенной розетке.
- В противном случае существует риск возгорания или поражения электрическим током.
- Не используйте сетевой кабель со следами повреждения по длине или по краям.
- Сетевой кабель не должен быть скручен или изогнут, не ставьте на него тяжелых предметов.
- Не распыляйте аэрозоли вблизи холодильника.
- При использовании аэрозолей вблизи холодильника может произойти взрыв или пожар.

- Не устанавливайте изделие в местах, где возможна утечка газа.
- Возможно возникновение пожара или поражение электрическим током.



- Установка и обслуживание этого устройства должны выполняться квалифицированным специалистом или сервисным центром.
- В противном случае возможно получение электрического удара и травм, возникновение пожара, взрыва или проблем с устройством.
- Допускается эксплуатация только правильно установленного холодильника.
- Подключите шнур питания так, чтобы он свешивался вниз.
- В противном случае провода шнура могут разъединиться, вызвав пожар или поражение электрическим током.
- Следите, чтобы вилка шнура не была зажата задней стенкой холодильника: это может повредить ее.
- При перемещении холодильника постарайтесь не прижать и не повредить шнур питания.
- Это может привести к возгоранию.
- Устройство следует располагать так, чтобы обеспечить постоянный доступ к вилке шнура питания.



- Холодильник должен быть заземлен.
- Незаземленный холодильник может вызывать утечку электричества и, как следствие, поражение током.
- Не используйте для заземления газовые трубы, телефонные линии или другие проводники электрического тока.
- При неправильном использовании заземляющего штекера возникает риск поражения электрическим током.



- Для замены поврежденного шнура питания немедленно обратитесь к изготовителю или сотруднику сервисного центра.
- Замену плавкого предохранителя холодильника должен выполнять квалифицированный специалист или сервисный центр.
- В противном случае возможно поражение электрическим током или травма.



ИНСТРУКЦИИ ПО УСТАНОВКЕ



- Убедитесь в отсутствии препятствий для вентиляционных отверстий.
- Установленное устройство разрешается включать не ранее чем через 2 часа.



МЕРЫ ПРЕДОСТОРОЖНОСТИ ПРИ ИСПОЛЬЗОВАНИИ



- Не вставляйте сетевую вилку мокрыми руками.
- Не храните на крышке холодильника посторонние предметы.
- В противном случае при открытии или закрытии дверцы предметы могут упасть, причинив травму или повредив оборудование.
- Не ставьте на холодильник емкости с жидкостью.
- Если жидкость прольется, то возможно возгорание или поражение электрическим током.
- Не позволяйте детям висеть на дверце холодильника.
- Это может привести к тяжелым травмам.
- Если холодильник остается без присмотра, не оставляйте дверцы открытыми и не позволяйте детям залезать внутрь.
- Не позволяйте детям залезать в выдвижной ящик.
- Ребенок может получить травму или задохнуться, застряв внутри устройства.
- Не садитесь на дверцу морозильной камеры.
- Дверца может сломаться и травмировать вас.
- Чтобы холодильник не стал ловушкой для ребенка, после завершения чистки или выполнения других действий закрепите разделитель в ящике с помощью винтов из комплекта поставки.
- Не храните в холодильнике летучие или воспламеняющиеся вещества, такие как бензол, растворитель, спирт, эфир и сжиженный нефтяной газ.
- При хранении этих продуктов может произойти взрыв.
- Не храните в холодильнике медицинские препараты, химические или другие вещества, чувствительные к низкой температуре.
- Не храните в холодильнике вещества, требующие строгого температурного контроля.
- Не размещайте и не используйте внутри холодильника электроприборы, кроме рекомендованных изготовителем.
- Не сушите камеру холодильника феном. Не ставьте внутрь холодильника зажженную свечу, чтобы удалить неприятные запахи.
- Возможно возникновение пожара или поражение электрическим током.
- Не прикасайтесь к внутренним стенкам морозильной камеры и хранящимся в ней продуктам мокрыми руками.
- Существует риск обморожения.
- Не используйте механические приборы и другие средства для ускорения размораживания, кроме рекомендованных изготовителем.
- Избегайте нарушения циркуляции хладагента.

04_ Информация о безопасности



- Данное устройство предназначено только для хранения продуктов питания в домашних условиях.
- Бутылки необходимо размещать вплотную друг к другу, чтобы они не выпадали из холодильника.
- В случае утечки газа (пропан, сжиженный нефтяной газ и пр.) немедленно проветрите помещение, не вытягивая вилку из розетки. Не прикасайтесь к устройству или шнуру питания.
- Не используйте вентилятор для проветривания холодильника.
- Искра может стать причиной взрыва или возгорания.
- Используйте только светодиодные лампы, предоставленные изготовителем или сервисным центром.
- Следите, чтобы дети не играли с холодильником и не забирались внутрь.



- Не разбирайте и не ремонтируйте холодильник самостоятельно.
- В противном случае существует риск возгорания, сбоев в работе холодильника и получения травм. При обнаружении неисправности обратитесь в сервисный центр.



- Если при работе устройства появляется странный шум, дым или запах гари, немедленно отсоедините шнур питания и обратитесь в ближайший сервисный центр.
- В противном случае возможно возгорание или поражение электрическим током.
- В случае возникновения трудностей при замене лампы обратитесь в сервисный центр.
- Если устройство оснащено светодиодной лампой, не разбирайте лампу и не снимайте ее крышку самостоятельно.
- Обратитесь в сервисный центр.
- Если в холодильнике появилась пыль или вода, отсоедините вилку от розетки и обратитесь в сервисный центр Samsung Electronics.
- Иначе может возникнуть пожар.



ИНСТРУКЦИИ ПО ИСПОЛЬЗОВАНИЮ



- Чтобы обеспечить оптимальную работу устройства, соблюдайте следующие указания.
- Не размещайте продукты вблизи вентиляционных отверстий на задней панели устройства — это может помешать свободной циркуляции воздуха в холодильнике.
- Перед тем как класть продукты в холодильник, плотно заворачивайте их или помещайте в герметичные контейнеры.

- Не кладите свежие продукты рядом с замороженными.
- Не храните в морозильной камере газированные или шипучие напитки. Не ставьте в морозильную камеру бутылки или стеклянные контейнеры.
- При замораживании содержимого стекло может лопнуть и привести к травме или порче имущества.
- Не пытайтесь изменить рабочие характеристики холодильника.
- Такие модификации могут привести к травме и/или порче имущества. Гарантийные обязательства компании Samsung не распространяются на любые выполняемые третьей стороной изменения или модификации этого конструктивно законченного устройства. Компания Samsung также не несет ответственности за проблемы с безопасностью, возникшие в связи с указанными модификациями.
- Не загораживайте вентиляционные отверстия.
- Если вентиляционные отверстия закрыты, особенно пластиковыми пакетами, может произойти переохлаждение холодильника. Продолжительное переохлаждение может привести к поломке фильтра для воды и вытеканию воды.
- Не кладите свежие продукты рядом с замороженными.
- Соблюдайте сроки хранения замороженных продуктов.
- Наливайте в емкость для воды, лоток для льда и формы только питьевую воду.
- Трубку подвода воды должен устанавливать/подключать только квалифицированный специалист; при этом разрешается подача только питьевой воды.
- Для нормальной работы ледогенератора необходимо давление воды 138–862 КПа (1,4–8,8 кгс/см²).
- Не разбрызгивайте летучие вещества, например инсектициды, на поверхность устройства.
- Они вредны для здоровья человека и могут стать причиной электрического удара, воспламенения и проблем с изделием.

ИНСТРУКЦИИ ПО ОЧИСТКЕ И ОБСЛУЖИВАНИЮ



- Не распыляйте воду внутри холодильника и на его наружную поверхность.
- Может произойти пожар или поражение электрическим током.
- Не используйте и не располагайте рядом с холодильником материалы, чувствительные к температуре, например воспламеняющиеся вещества, огнеопасные предметы, сухой лед, лекарства или химикаты.

- Не храните в холодильнике летучие и огнеопасные предметы и вещества (бензол, растворитель, пропан и другие)
- Этот холодильник предназначен для хранения только продуктов питания.
- Возможно возгорание или взрыв.
- Не распыляйте чистящие средства прямо на дисплей.
- Напечатанные на нем буквы могут стереться.
- Удаляйте загрязнение и пыль со штырей вилки. При чистке вилки не используйте мокрую или влажную ткань.
- В противном случае существует риск возгорания или поражения электрическим током.
- Не вставляйте пальцы и посторонние предметы в отверстие диспенсера и в ледогенератор.
- Это может повлечь за собой травмы или повреждение оборудования.



- Перед чисткой или обслуживанием холодильника необходимо отключать его от розетки.



ОСТОРОЖНО

МЕРЫ ПРЕДОСТОРОЖНОСТИ ПРИ УТИЛИЗАЦИИ



- Перед утилизацией устройства убедитесь, что ни одна из трубок, расположенных на задней его части, не имеет повреждений.
- В качестве хладагента используется R600a или R134a. Чтобы узнать, какой хладагент используется в холодильнике, сверьтесь с этикеткой компрессора на задней части корпуса или с паспортной табличкой внутри устройства. Если устройство содержит огнеопасный газ (хладагент R600a), обратитесь в местные уполномоченные органы за инструкциями по безопасной утилизации холодильника. В изоляционном материале содержится циклопентан. Газы, наполняющие изоляционный материал, требуют особой утилизации. За сведениями по экологически безопасной утилизации таких газов обратитесь в местные органы власти. Перед утилизацией холодильника убедитесь, что ни одна из трубок, расположенных на задней его части, не имеет повреждений. Трубки следует утилизировать на открытой местности.
- При утилизации этого (и любого другого) холодильника снимите дверцы и уплотнительные дверцы, чтобы дети или домашние животные случайно не оказались заблокированными внутри. Не вытаскивайте из холодильника полки, чтобы дети не смогли в него залезть. Не позволяйте им играть со старым устройством.
- Утилизируйте упаковку безвредным для окружающей среды способом.

Информация о безопасности _05



ДОПОЛНИТЕЛЬНЫЕ СОВЕТЫ ПО ПРАВИЛЬНОМУ ИСПОЛЬЗОВАНИЮ

- В случае отключения электроэнергии обратитесь в местный офис энергетической компании и узнайте, сколько продлятся ремонтные работы.
- Большинство перерывов в энергоснабжении длятся не более одного-двух часов и не влияют на работу холодильника. Тем не менее во время выключения питания старайтесь пользоваться холодильником как можно реже.
- Если устранение сбоя питания займет более 24 часов, извлеките все замороженные продукты из морозильной камеры.
- Если в комплект входят ключи, их необходимо хранить в недоступном для детей месте подальше от самого холодильника.
- Если устройство долго находится в помещении с температурой ниже минимально допустимой, оно может работать нестабильно (внутренняя температура может быть слишком высокой).
- Не храните продукты, которые быстро портятся при низких температурах (например, бананы, дыни).
- Устройство не требуется размораживать вручную: эта процедура выполняется автоматически.
- Повышение температуры в процессе размораживания соответствует требованиям стандарта ISO. Чтобы избежать нежелательного нагрева замороженных продуктов в процессе размораживания устройства, заверните каждый из них в несколько слоев газетной бумаги.
- Любое нагревание замороженных продуктов в процессе размораживания сокращает срок их хранения.

Советы по экономии энергии

- Установите холодильник в прохладной сухой комнате с достаточной вентиляцией. Обеспечьте, чтобы на него не падал прямой солнечный свет и никогда не устанавливайте его рядом с прямым источником тепла (например, батареей отопления).
- Никогда не загромождайте на холодильнике никакие отверстия или решетки.
- Дайте теплой пище остыть до комнатной температуры перед тем, как ставить ее в холодильник.
- Кладите в холодильную камеру замороженные продукты, которые вы хотите оттаять. В этом случае вы можете использовать низкие температуры замороженных продуктов для охлаждения продуктов в холодильной камере.
- Не держите дверцу холодильника открытой слишком долго, когда кладете в него продукты или вынимаете их. Чем на меньшее время открывается дверца, тем меньше льда образуется в морозильной камере.
- Регулярно очищайте заднюю панель холодильника. Пыль увеличивает энергопотребление.
- Не устанавливайте температуру ниже необходимого уровня.
- У основания холодильника и у задней панели должно быть достаточно места для циркуляции воздуха. Не перекрывайте вентиляционные отверстия.
- При установке холодильника оставьте зазоры справа, слева, сзади и сверху. Это позволит вам снизить энергопотребление и, соответственно, сумму счетов за электричество..

Содержание

УСТАНОВКА И НАСТРОЙКА ХОЛОДИЛЬНИКА	07
РАБОТА С ХОЛОДИЛЬНИКОМ	08
УСТРАНЕНИЕ НЕИСПРАВНОСТЕЙ	16

Установка и настройка холодильника

ПОДГОТОВКА К УСТАНОВКЕ ХОЛОДИЛЬНИКА

Благодарим вас за покупку холодильника Samsung. Надеемся, вы останетесь довольны множеством современных функций.

Выбор наилучшего местоположения для холодильника

- Не ставьте холодильник в зоне действия прямых солнечных лучей.
- Холодильник должен находиться на ровной (или почти ровной) поверхности.
- Обеспечьте достаточное пространство для дверец холодильника.
- Оставьте свободное пространство справа, слева, сзади и сверху для свободной циркуляции воздуха. При недостаточном пространстве внутренняя система охлаждения может работать неправильно.
- Предусмотрите возможность для перемещения устройства на случай техобслуживания.

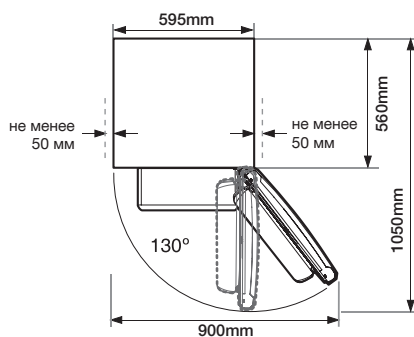
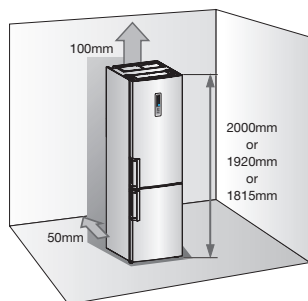

Глубина с открытыми дверцами

- Устанавливайте холодильник так, чтобы справа, слева, сзади и сверху оставалось свободное пространство. Это поможет сэкономить электроэнергию и снизить соответствующие расходы.
- Не устанавливайте холодильник в помещении с температурой ниже 10 °С.

ВНЕШНИЙ ВИД ХОЛОДИЛЬНОЙ/МОРОЗИЛЬНОЙ КАМЕРЫ

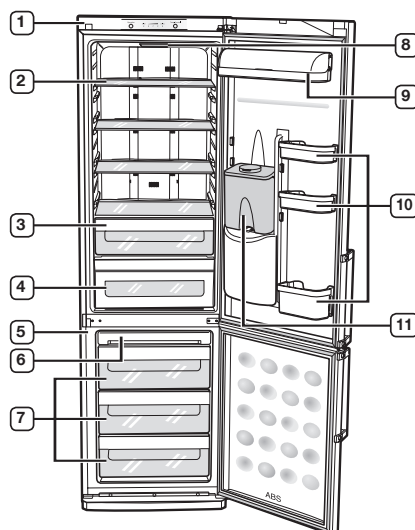

- 1 Холодильная камера
- 2 Полки холодильной камеры (закаленное стекло, в зависимости от модели)
- 3 Отделение для свежих овощей (не во всех моделях)
- 4 Отделение для свежих овощей/ отделение сохранения свежести/ cool select zone (не во всех моделях)
- 5 Морозильная камера
- 6 Отсек для хранения льда
- 7 Ящик морозильной камеры
- 8 Светильник холодильной камеры
- 9 Отсек для молочных продуктов (не во всех моделях)
- 10 Универсальный отсек с ограждением (не во всех моделях)
- 11 Система подачи воды (не во всех моделях)

Работа с холодильником

ПАНЕЛЬ УПРАВЛЕНИЯ

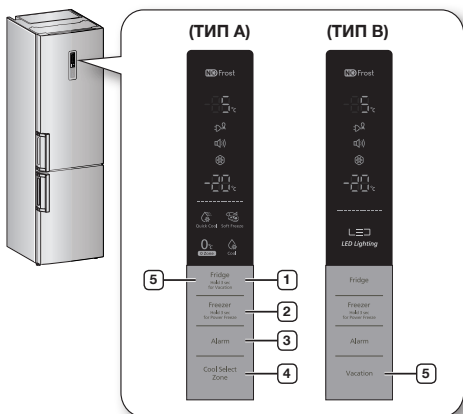

При каждом нажатии кнопки раздается короткий звуковой сигнал.

1 Fridge

Нажмите кнопку Fridge, чтобы установить требуемую температуру холодильника в диапазоне от 1 до 7 °C.

По умолчанию настроена температура 3 °C.

При каждом нажатии кнопки Fridge температура изменяется в следующей последовательности, и индикатор указывает желаемую температуру.

3°C – 2°C – 1°C – 7°C
4°C – 5°C – 6°C

Нажмите эту кнопку и удерживайте ее 3 секунды, чтобы активировать режим отпуска. (ТИП А)

2 Freezer

Нажмите кнопку Freezer, чтобы установить требуемую температуру морозильной камеры в диапазоне от –14 до –25 °C.

По умолчанию установлена температура –20 °C.

При каждом нажатии кнопки Freezer температура изменяется в следующей последовательности, и индикатор указывает желаемую температуру.

–20°C – –21°C – –22°C – –23°C – –24°C – –25°C
–19°C – –18°C – –17°C – –16°C – –15°C – –14°C

Индикатор температуры холодильника или морозильной камеры будет мигать при резком повышении температуры в одной из камер по причине хранения горячих продуктов или частого открытия дверцы.

Индикатор температуры холодильника или морозильной камеры перестанет мигать, когда восстановится нормальная температура. Если индикатор температуры не перестает мигать несколько часов, обратитесь в сервисный центр.

Нажмите эту кнопку и удерживайте ее 3 секунды, чтобы активировать функцию мощной заморозки. Загорится индикатор мощной заморозки (☀), и холодильник ускорит процесс заморозки находящихся в морозильной камере продуктов. Эта функция активируется на 72 часа, а на индикаторе морозильной камеры отображается температура –25 °C. Функция выключается автоматически.

После завершения процесса мощной заморозки индикатор выключается, а морозильная камера переключается на заданную ранее температуру. При использовании данной функции возрастает энергопотребление.

Чтобы отключить эту функцию, нажмите кнопку Freezer и удерживайте ее 3 секунды.

Активируйте функцию мощной заморозки за 24 часа до замораживания большого количества продуктов.

3 Alarm

Нажмите эту кнопку, чтобы активировать функцию звукового сигнала.

Загорится индикатор звукового сигнала (🔊). Если дверца холодильника открыта более 2 минут, сработает звуковой сигнал.

Чтобы выключить функцию звукового сигнала, нажмите кнопку еще раз.

4 Отделение Cool Select Zone

Быстрое охлаждение ()

- Чтобы быстро охладить продукты, положите их в отделение Cool Select Zone и включите режим быстрого охлаждения.
- Продукты в отделении Cool Select Zone будут охлаждаться в течение 60 минут.
- После завершения быстрого охлаждения в отделении Cool Select Zone автоматически установится режим обычного охлаждения.

Мягкая заморозка ()

- При выборе режима мягкой заморозки температура Cool Select Zone будет установлена на -5 °C.

Zero Zone ()

- При выборе режима Zero Zone температура в ящике Cool Select Zone будет установлена на 0 °C.

Охлаждение ()

- При выборе режима охлаждения в ящике Cool Select Zone устанавливается температура 3 °C.

5 Режим отпуска

Чтобы активировать режим отпуска, нажмите кнопку Vacation.

Загорится индикатор режима отпуска (), и в холодильнике установится температура 15 °C для экономии энергии, пока вы отсутствуете (отпуск, командировка) или не пользуетесь устройством.

Когда включен режим отпуска, морозильная камера работает.

Режим отпуска будет автоматически отключен, если при включенном режиме отпуска выполняется настройка температуры.

При включении режима отпуска необходимо вынуть из холодильника все продукты.

ИСПОЛЬЗОВАНИЕ ОРГАНОВ УПРАВЛЕНИЯ

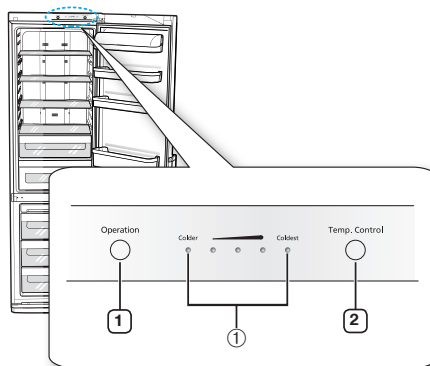

1 Кнопка Operation (Работа)

- Если вы хотите включить холодильник, удерживайте эту кнопку в нажатом положении в течение 3 секунд.



- Не разбирайте холодильник во включенном состоянии.

- Это может привести к поражению электрическим током или повреждению холодильника.

2 Кнопка Temp. Control (Управление температурой)

- Нажимайте кнопку Temp. Control для управления температурой в холодильнике.
- При включении холодильника устанавливается среднее значение температуры.
- Имеются пять установок температуры, показываемых пятью индикаторами (①). Когда горят все индикаторы, установлена самая низкая температура.
- Нажмите кнопку Temp. Control один или несколько раз, пока не установите требуемую температуру.
- Температура в морозильной камере будет изменяться автоматически в соответствии с температурой, установленной для холодильной камеры.
- Если вам необходимо заморозить большое количество продуктов, установите для морозильной камеры значение температуры «самая низкая» за 24 часа до этого.

ХРАНЕНИЕ ПРОДУКТОВ В ХОЛОДИЛЬНОЙ ИЛИ МОРОЗИЛЬНОЙ КАМЕРЕ

Холодильная камера

При хранении продуктов в холодильнике следуйте приведенным ниже рекомендациям.

- Дайте теплой пище и напитка остыть до комнатной температуры перед тем, как ставить их в холодильник.
- Перед тем, как загружать продукты в холодильник, хорошо заверните их или положите в герметичные контейнеры. Это предотвратит потерю влаги продуктами, ухудшение их цвета или потерю аромата, а также поможет дольше сохранить их свежесть. Кроме того, это предотвратит передачу запаха одних продуктов другим.
- Никогда не допускайте контакта масла или жира с пластмассовыми фитингами или уплотнителями дверец холодильника, так как эти материалы легко становятся пористыми.
- Никогда не храните в холодильнике взрывоопасные вещества. Крепкие спиртные напитки должны храниться в вертикально стоящих бутылках с герметичными пробками.

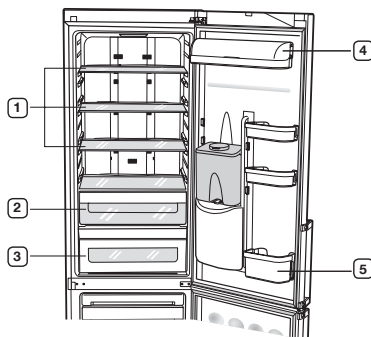

1 Прозрачная полка из закаленного стекла (не во всех моделях)

- Поместите продукты в контейнеры для хранения и оставляйте между продуктами достаточные промежутки.
- Безопасна в использовании, потому что она изготовлена из ударопрочного прозрачного материала.

2 Выдвижной ящик для свежих овощей (не во всех моделях)

- В этом отделении можно хранить овощи и фрукты.
- Если вам требуется больше места для хранения овощей и фруктов, то ящики можно вынуть из отделения.
- Заявленный объем холодильной камеры рассчитан для случая, когда ящики для свежих овощей вынуты.

3 Отделение CoolSelect Zone (не во всех моделях)

- Помогает сохранять вкус продуктов и дольше сохранять их свежесть. Храните в нем сыр, мясо, птицу, рыбу или любые другие продукты, которые вы вскоре собираетесь использовать.

Отделение сохранения свежести (не во всех моделях)

- Идеально для хранения парной рыбы, мяса и сарделек.
- Температура в этом отделении ниже температуры в холодильной камере. Температура в нем также может опускаться ниже 0 °C.
- Заявленный объем холодильной камеры рассчитан для случая, когда отделение сохранения свежести вынуто.



Не храните овощи и фрукты в отделении для свежих продуктов. Овощи и фрукты могут заморзнуть.

4 Отделение для молочных продуктов и продуктов в мелкой расфасовке

- Храните жирные продукты, такие как сливочное масло и сыр.
- Храните продукты в мелкой расфасовке, например молоко, йогурт или безалкогольные напитки.

5 Отсек с ограждением для бутылок

- Храните небольшие бутылки и картонные пакеты (1 литр) пива, молока, сока в верхней части, а большие пакеты и картонные бутылки (1,5 литра) в нижней части.

Морозильная камера

Верхний ящик морозильной камеры

- Храните упакованные замороженные продукты, например мороженое, бекон или пиццу.
- Чтобы лучше замерзал лед, ставьте поддон для приготовления льда в этот ящик.

Средний/нижний ящик морозильной камеры

- Храните свежее мясо и рыбу или высушенные продукты, разделив их на порции подходящего размера.
- Не храните продукты, которые легко портятся от низкой температуры, такие как бананы и дыни.
- Не кладите продукты с комнатной температурой, которые вы хотите заморозить, рядом с уже замороженными продуктами.
- Не кладите в морозильную камеру газированные или шипучие напитки.



- Ваш холодильник снабжен системой “без инея”, и это означает, что нет необходимости размораживать его вручную, так удаление инея будет выполняться автоматически.
- Повышение температуры во время размораживания или удаления инея соответствует требованиям стандарта ISO, но если вы хотите предотвратить ненужное повышение температуры замороженных продуктов во время размораживания, заверните замороженные продукты в несколько слоев газетной бумаги.
- Холодильник может работать нестабильно (при этом возможно размораживание содержимого морозильной камеры или чрезмерное повышение температуры в морозильной камере), когда он находится в течение продолжительного времени при температурах ниже минимального предела для температурного класса, для которого предназначен холодильник.
- Для получения большого количества свободного места извлеките ящики, как показано на следующем рисунке. Это не влияет на температурные и механические характеристики. Заявленный объем отсека для хранения замороженных продуктов рассчитан без установленных ящиков.
- Для обеспечения оптимального энергопотребления оставьте полки, ящики и корзины на своих исходных местах, как показано на рисунке на стр. 14.
- Для проверки режима замораживания вынуть **1** ящик.

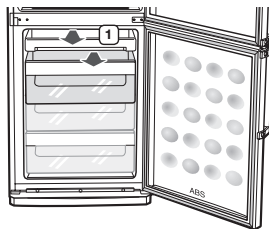

ПРИГОТОВЛЕНИЕ ЛЬДА

1. Налейте воду в поддон для приготовления льда.
- Наполните водой поддон при приготовлении льда примерно на 80%.
2. Поставьте поддон для приготовления льда в верхний выдвижной ящик морозильной камеры.
3. Чтобы вынуть из поддона кубики льда:
- Слегка изогните поддон для приготовления льда.



Опасность взрыва

- **ВНИМАНИЕ!** Самая холодная часть морозильной камеры находится у задней панели. Это самое лучшее место для хранения деликатесных продуктов.
- Стекланные бутылки с жидкостями, которые могут замерзнуть, никогда не должны храниться в морозильной камере, так как стекло может взорваться, когда содержимое бутылки замерзнет.



Быстрое приготовление льда

- Чтобы быстро приготовить большое количество льда, нажмите кнопку “Быстрое замораживание” для выбора режима быстрого замораживания.

ИСПОЛЬЗОВАНИЕ ДИСПЕНСERA ДЛЯ ВОДЫ

Заполнение водой

Налить воду можно, не убирая емкость для воды, расположенную внутри холодильника.





1. Откройте круглый колпачок и заполните емкость питьевой водой.
 - Не переполняйте емкость для воды (не более 4,2 литров). В противном случае может произойти перелив воды при открытии и закрытии дверцы.
2. Закройте круглый колпачок, нажав его так, чтобы он со щелчком встал на место.

 **Осторожно** Не наливайте в емкость никакие жидкости, кроме воды.

Отбор воды из диспенсера

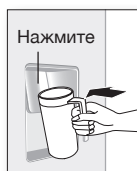
1. Подставьте стакан под водослив.
2. Слегка нажмите им на рычаг диспенсера.



-  **Осторожно**
- Расположите стакан ровно по отношению к диспенсеру, чтобы не разлить воду.
 - Диспенсер для воды в некоторых моделях может отсутствовать.

Установка обычных бутылок

1. Нажмите фиксирующий рычаг, приподнимите емкость для воды и вытащите ее.
2. Снимите кран диспенсера с емкости для воды.
3. Поместите кран диспенсера на обычную бутылку с минеральной водой и поверните по часовой стрелке, чтобы закрепить кран.
4. Поместите бутылку с краном в отверстие для диспенсера.

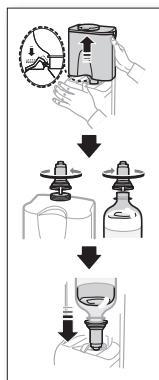

-  При попадании воздуха в обычную бутылку с минеральной водой или другими напитками могут быть слышны журчащие звуки.
- Некоторые бутылки с минеральной водой и другими напитками могут не подходить к крану по размеру.
- Если при нажатии рычага вода поступает слабо, нажмите рычаг еще раз.
- Не используйте газированные напитки, такие как кока-кола или содовая. При нажатии рычага напиток может вылиться в результате давления газа, накапливающегося в верхней части бутылки с напитком.
- В гигиенических целях не рекомендуется использовать напитки с повышенным содержанием сахара (соки, безалкогольные напитки).
- Можно использовать бутилированную минеральную воду или кипяченую водопроводную воду, если в ней не содержатся твердые частицы.

Если диспенсер для воды не используется, выполните следующие действия

1. Плотно закрепите кран диспенсера в отверстии для диспенсера.
 - Если кран диспенсера выдвинут в течение долгого времени, то из-за утечки холодного воздуха работа холодильника может нарушиться.
2. Поместите малое ограждение на место емкости для воды и храните бутылки с напитками.
 - Можно разместить две бутылки объемом 1,5 л.

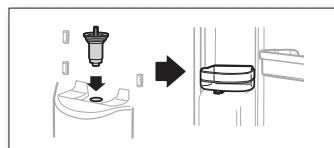

ЗАМЕНА ОСВЕТИТЕЛЬНОЙ ЛАМПЫ

-  Для того чтобы убрать это, свяжитесь с инженером вашего сервиса.

ИЗВЛЕЧЕНИЕ ВНУТРЕННИХ ЧАСТЕЙ

Выдвижные ящики

Нажать фиксирующее устройство сзади с левой и правой стороны крышки ящика и потянуть крышку ящика, чтобы вынуть ее.
(Имеется только в некоторых моделях)

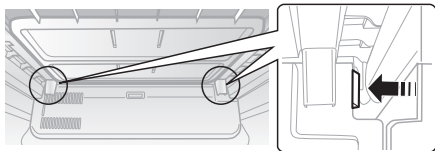

Емкость для воды

Чтобы снять емкость для воды, крепко захватите ее двумя руками и приподнимите по направлению к себе.



Емкость для воды в некоторых моделях может отсутствовать.



ПЕРЕНАВЕШИВАНИЕ ДВЕРЦ

Тщательно и полностью прочтите нижеприведенные инструкции



- Перед тем, как перенавешивать дверцы, чтобы они открывались в другую сторону, убедитесь в том, что холодильник отключен и его сетевая вилка отсоединена от розетки. Вы должны вынуть из дверец все содержимое и принадлежности, такие как отсеки с ограждением. Будьте осторожны, чтобы не уронить дверцы во время разборки и сборки.

1. Обращайтесь с деталями дверец осторожно, чтобы не поцарапать краску.
2. Кладите все винты рядом с деталями, которые они крепили, чтобы при последующей сборке не использовать винты в неправильном месте.
3. Обеспечьте для дверец рабочую поверхность, которая не будет их царапать (например: одеяло).
4. Во время перенавешивания дверец вы не должны пачкать холодильник смазочным маслом.
5. Мы рекомендуем использовать инструменты, описанные ниже. (Можно использовать торцевой гаечный ключ и гаечный ключ того же размера)

Не входит в комплект		
		
Отвертка крестовая (+)	Отвертка с прямым с прямым шлицем (-)	Торцевой гаечный ключ 10 мм (для болтов)

Не входит в комплект	Дополнительная деталь	
		
Гаечный ключ 11 мм (для оси шарнира)	Шестигранный ключ (3/16 дюйма) (для средней петли)	Крышка провода левого шарнира (Внутри верхней крышки)

• РАЗБОРКА ДВЕРЦЫ ХОЛОДИЛЬНИКА

- Эта Инструкция для пользователя относится к нескольким моделям.
- Характеристики вашего холодильника могут немного отличаться от описанных в данной Инструкции.

1. Снимите КРЫШКУ КОРПУСА, удалив 2 винта.

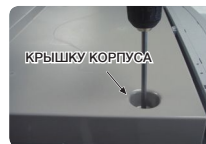

2. Отсоедините электрические провода под КРЫШКОЙ КОРПУСА.



3. Снимите 3 болта на верхней панели холодильника, используя торцевой гаечный ключ 10 мм. Убедитесь, что дверца плотно закрыта.



4. Снимите дверцу холодильника, подняв ее вверх. Будьте осторожны, чтобы не уронить и не поцарапать поверхность дверцы холодильника.



5. Снимите КРЫШКУ ПРОВОДА ДВЕРЦЫ на верхней стороне дверцы холодильника, используя отвертку с плоским шлицем, вставив ее в указанном месте (Δ).



6. Снимите КРЫШКУ ПРОВОДА ПРАВОГО ШАРНИРА с УЗЛА ВЕРХНЕГО ШАРНИРА, как показано на рисунке. Выньте электрический провод из КРЫШКИ ПРОВОДА ПРАВОГО ШАРНИРА.



7. Поменяйте направление электрического провода, как показано ниже. Выньте КРЫШКУ ПРОВОДА для ЛЕВОГО ШАРНИРА из-под КРЫШКИ КОРПУСА и подсоедините к ней электрический провод.

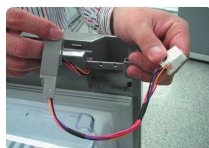

8. Используя гаечный ключ 11 мм, снимите ось шарнира, переверните шарнир и установите снова ось шарнира с другой стороны.



9-1. После соединения узлового шарнира и детали с кабелем измените положение изолирующего шарнира и верхней части двери, как показано на рисунке.

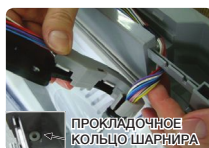

9-2. При разборке верхней части следует нажимать на зажим, расположенный снизу, а не пользоваться двумя зажимами, расположенными со стороны.

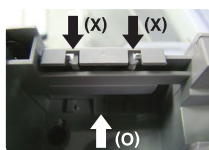

10. Переставьте ограничитель дверцы и прокладочное кольцо шарнира, как показано.



• ДЕМОНТАЖ ДВЕРЦЫ МОРОЗИЛЬНОЙ КАМЕРЫ

11. Снимите 2 болта и винт, чтобы разобрать УЗЕЛ СРЕДНЕГО ШАРНИРА.



12. Снимите дверцу морозильной камеры, подняв ее вверх. Будьте осторожны, чтобы не уронить и не поцарапать дверцу морозильной камеры.



13. Снимите КРЫШКУ ПЕРЕДНИХ НОЖЕК, открутив 2 винта.



14. Разберите УЗЕЛ НИЖНЕГО ШАРНИРА, как показано на рисунке, и установите АВТОМАТИЧЕСКУЮ НАПРАВЛЯЮЩУЮ нижней стороной вверх, поменяйте положение оси.



При сборке затяните винты, чтобы не было непредвиденного шума.

• ПЕРЕНАВЕШИВАНИЕ РУЧКИ [ХОЛОДИЛЬНИК/МОРОЗИЛЬНАЯ КАМЕРА]

15. Удалите ЗАГЛУШКИ ВИНТОВ КРЕПЛЕНИЯ РУЧКИ, используя отвертку с прямым шлицем, и снимите РУЧКУ.



16. Переставьте ЗАГЛУШКИ ОТВЕРСТИЙ на дверце, вынув их и вставив их в отверстия.



17. Закрепите РУЧКУ на другой стороне дверцы в обратном порядке.



• СБОРКА ДВЕРЦЫ МОРОЗИЛЬНОЙ КАМЕРЫ

18. Поменяйте местами болт и узел НИЖНЕГО ШАРНИРА, открыв отверстие крестовой отверткой на левой нижней части прибора.



19. После перестановки ЗАГЛУШКИ ОТВЕРСТИЯ НИЖНЕГО ШАРНИРА установите обратно КРЫШКУ ПЕРЕДНИХ НОЖЕК.



20. Поменяйте местами ЗАГЛУШКУ ОТВЕРСТИЯ СРЕДНЕГО ШАРНИРА и винт.



21. Поменяйте местами ОГРАНИЧИТЕЛЬ ДВЕРИ и ПРОКЛАДОЧНОЕ КОЛЬЦО ШАРНИРА, как показано.



22. Поменяйте местами ПРОКЛАДОЧНОЕ КОЛЬЦО ШАРНИРА и ЗАГЛУШКУ ОТВЕРСТИЯ ШАРНИРА.



23. Аккуратно установите обратно дверцу морозильной камеры и соберите СРЕДНИЙ ШАРНИР, используя 2 болта и винт.



• СБОРКА ДВЕРЦЫ ХОЛОДИЛЬНОЙ КАМЕРЫ

24. Аккуратно установите обратно дверцу холодильной камеры.



25. Закрепите УЗЕЛ ВЕРХНЕГО ШАРНИРА, используя 3 болта, как показано. Убедитесь, что дверца холодильной камеры плотно закрыта.



26. Переставьте ЗАГЛУШКУ ОТВЕРСТИЯ ВЕРХНЕГО ШАРНИРА.



27. Подключите электрические провода под КРЫШКОЙ КОРПУСА, как показано.



28. Установите обратно КРЫШКУ КОРПУСА, убедившись в правильном положении проводов.

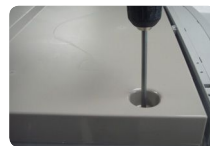

29. Снимите уплотнительные прокладки холодильной и морозильной камер и установите их обратно, повернув на 180°. (Убедитесь, что уплотнения дверей установлены правильно. В противном случае может появиться шум или начаться отпотевание, что может влиять на работу прибора.)











30. Убедитесь, что дверцы работают правильно.









Устранение неисправностей

НЕИСПРАВНОСТЬ	РЕШЕНИЕ
Холодильник совсем не работает или температура в нем слишком высокая	<ul style="list-style-type: none"> - Проверьте, правильно ли штепсельная вилка подсоединена к розетке. - Правильная ли температура установлена с помощью кнопки установки температуры на передней панели? - Не падает ли на холодильник прямой солнечный свет, и нет ли поблизости от него источников тепла? - Не расположена ли задняя стенка холодильника слишком близко от стены?
Продукты в холодильной камере замерзли	<ul style="list-style-type: none"> - Не установлена ли с помощью кнопки установки температуры на передней панели самая низкая температура? - Не слишком ли низкая температура в комнате? - Не положили ли вы водянистые продукты в холодильную камеру?
Слышны необычные шумы	<ul style="list-style-type: none"> - Проверьте, выровнен ли холодильник и установлен ли он на прочный пол. - Не расположена ли задняя стенка холодильника слишком близко от стены? - Не уронили ли вы какой-либо посторонний предмет за холодильник или под него? - Не идет ли шум от компрессора, установленного в холодильнике? - Изнутри холодильника могут слышаться звуки типа “потрескивания”, но это нормально. Этот звук слышен, когда различные принадлежности внутри холодильника расширяются или сжимаются при изменении температуры.
Передние углы и бока холодильника становятся теплыми и на них конденсируются капли воды	<ul style="list-style-type: none"> - Для предотвращения конденсации влаги и образования капель в передних углах холодильника установлены теплоизолированные трубки. При повышении температуры в помещении эти трубки могут не всегда действовать эффективно. Однако это не является неисправностью. - В случае погоды с очень низкой влажностью воздуха, когда влажный воздух контактирует с прохладной поверхностью холодильника, на его наружной поверхности может происходить конденсация влаги.
Внутри холодильника слышно бульканье жидкости	<ul style="list-style-type: none"> - Это – бульканье хладагента, который охлаждает внутренние камеры холодильника, и это нормально.
Внутри холодильника ощущается неприятный запах	<ul style="list-style-type: none"> - Вы не упаковали продукты герметично. - Проверьте упаковку продуктов и очистите впускное отверстие холодного воздуха.
На стенках морозильной камеры появился слой инея	<ul style="list-style-type: none"> - Не закрыто ли чем-либо входное отверстие для воздуха? - Для обеспечения эффективной циркуляции воздуха оставляйте промежутки между продуктами. - Полностью ли закрыта дверца морозильной камеры?
Капли воды конденсируются на внутренней стенке холодильника и вокруг овощей	<ul style="list-style-type: none"> - Это может произойти, если продукты с высоким содержанием влаги хранятся не упакованными при высоком уровне влажности, или если дверца холодильной камеры надолго оставлена открытой. - Храните продукты в упаковке или в герметично закрытых контейнерах.









Информация о классе энергоэффективности находится на продукте

ОПИСАНИЕ		МОДЕЛЬ	RL50RQ***	RL50RE***	RL48RH***
Изготовитель					
Тип бытового холодильника		Холодильник с морозильным отделением*(***)II типа			
Автоматическая система разморозки (No Frost)		Да	Да	Да	Да
Климатический класс		SN, N, ST, T	SN, N, ST, T	SN, N, ST, T	SN, N, ST, T
Класс защита от поражения током		I	I	I	I
Полезный объем (литры)	Общий полезный объем (л)	324	343	323	323
	Общий объем для хранения свежих продуктов (л)	232	251	231	231
	Общий объем для хранения замороженных продуктов (л)	 ***	92	92	92
		 **	-	-	-
Номинальное напряжение и частота (В, Гц)		220, 50	220, 50	220, 50	220, 50
Полная входная мощность (Ампер)		SN, N : 0.7 ST, T : 0.8	SN, N:0.8 ST, T:0.9	SN, N:0.7 ST, T:0.8	SN, N:0.7 ST, T:0.8
Максимальная мощность осветительной лампы (Вт)		LED 2.9	LED 2.2	LED 2.2	LED 2.2
Класс энергетической эффективности		A+	A	A+	A+
Потребление электроэнергии (кВт•ч /год)		311	380	310	310
Мощность замораживания (кг/24ч)		14.4	13.6	13	13
Символ маркировки самого холодного отделения		 ***	 ***	 ***	 ***
Хладагент и его масса (г)		R-600a, 60	R-600a, 56	R-600a, 60	R-600a, 60
Корректированный уровень звуковой мощности (дБА)		41	41	41	41
Вес в упаковке (кг)		87	82	80	80
Вес без упаковки (кг)		79	74	72	72
Габариты в упаковке (ШxГxВ) (мм)		653 x 747 x 2085	653 x 747 x 2085	653 x 747 x 2005	653 x 747 x 2005
Габариты без упаковки (ШxГxВ) (мм)		595 x 643 x 2000	595 x 643 x 2000	595 x 643 x 1920	595 x 643 x 1920
Адрес и наименование лаборатории		Самсунг Электроникс Ко., Лтд, 271 Осеон-Донг, Квансан-Гу, Кванчжу 506-253, Республика Корея			
Характеристики энергетической эффективности определены согласно Приказу Министерства промышленности и торговли РФ от 29 Апреля 2010 г. №357					

Информация о классе энергоэффективности находится на продукте

ОПИСАНИЕ		МОДЕЛЬ	RL48RE***	RL46RE***
Изготовитель				
Тип бытового холодильника		Холодильник с морозильным отделением*(***)II типа		
Автоматическая система разморозки (No Frost)		Да	Да	Да
Климатический класс		SN, N, ST, T	SN, N, ST, T	SN, N, ST, T
Класс защита от поражения током		I	I	I
Полезный объем (литры)	Общий полезный объем (л)		323	300
	Общий объем для хранения свежих продуктов (л)		231	208
	Общий объем для хранения замороженных продуктов (л)		92	92
			-	-
Номинальное напряжение и частота (В, Гц)			220, 50	220, 50
Полная входная мощность (Ампер)			SN, N:0.8 ST, T:0.9	SN, N:0.8 ST, T:0.9
Максимальная мощность осветительной лампы (Вт)			LED 2.2	LED 2.2
Класс энергетической эффективности			A	A
Потребление электроэнергии (кВт•ч /год)			370	360
Мощность замораживания (кг/24ч)			13	13
Символ маркировки самого холодного отделения				
Хладагент и его масса (г)			R-600a, 56	R-600a, 56
Корректированный уровень звуковой мощности (дБА)			41	41
Вес в упаковке (кг)			80	77
Вес без упаковки (кг)			72	70
Габариты в упаковке (ШxГxВ) (мм)			653 x 747 x 2005	653 x 747 x 1905
Габариты без упаковки (ШxГxВ) (мм)			595 x 643 x 1920	595 x 643 x 1815
Адрес и наименование лаборатории		Самсунг Электроникс Ко., Лтд, 271 Осеон-Донг, Квансан-Гу, Кванчжу 506-253, Республика Корея		
Характеристики энергетической эффективности определены согласно Приказу Министерства промышленности и торговли РФ от 29 Апреля 2010 г. №357				

Информация о классе энергоэффективности находится на продукте

ОПИСАНИЕ		МОДЕЛЬ	RL50RS***	RL48RS***	RL46RS***	
Изготовитель						
Тип бытового холодильника		Холодильник с морозильным отделением*(***)I типов				
Автоматическая система разморозки (No Frost)		Да	Да	Да	Да	
Климатический класс		SN, N, ST, T	SN, N, ST, T	SN, N, ST, T	SN, N, ST, T	
Класс защита от поражения током		I	I	I	I	
Полезный объем (литры)	Общий полезный объем (л)	343	323	300		
	Общий объем для хранения свежих продуктов (л)	251	231	208		
	Общий объем для хранения замороженных продуктов (л)	 ***	92	92	92	
		 **	-	-	-	
Номинальное напряжение и частота (В, Гц)		220, 50	220, 50	220, 50	220, 50	
Полная входная мощность (Ампер)		SN, N:0.8 ST, T:0.9	SN, N:0.8 ST, T:0.9	SN, N:0.8 ST, T:0.9	SN, N:0.8 ST, T:0.9	
Максимальная мощность осветительной лампы (Вт)		LED 2.2	LED 2.2	LED 2.2	LED 2.2	
Класс энергетической эффективности		A	A	A	A	
Потребление электроэнергии (кВт•ч /год)		380	370	360		
Мощность замораживания (кг/24ч)		13.6	13.0	13.0		
Символ маркировки самого холодного отделения		 ***	 ***	 ***		
Хладагент и его масса (г)		R-600a, 56	R-600a, 56	R-600a, 56		
Корректированный уровень звуковой мощности (дБА)		41	41	41		
Вес в упаковке (кг)		82	80	77		
Вес без упаковки (кг)		74	72	70		
Габариты в упаковке (ШxГxВ) (мм)		653 x 747 x 2085	653 x 747 x 2005	653 x 747 x 1905		
Габариты без упаковки (ШxГxВ) (мм)		595 x 643 x 2000	595 x 643 x 1920	595 x 643 x 1815		
Адрес и наименование лаборатории		Самсунг Электроникс Ко., Лтд, 271 Осеон-Донг, Квансан-Гу, Кванчжу 506-253, Республика Корея				
Характеристики энергетической эффективности определены согласно Приказу Министерства промышленности и торговли РФ от 29 Апреля 2010 г. №357						

Температурные границы окружающей среды

Данный холодильник/морозильная камера предназначены для работы при температуре окружающего воздуха, соответствующей его/ее температурному классу, указанному на заводской табличке.

Класс	Символ	Температура окружающего воздуха (°C)
Расширенный умеренный	SN	от 10 до 32 выше нуля
Умеренный	N	от 16 до 32 выше нуля
Субтропический	ST	от 16 до 38 выше нуля
Тропический	T	от 16 до 43 выше нуля



На температуру внутри холодильника могут влиять такие факторы, как место расположения холодильника/морозильной камеры, температура окружающего воздуха и частота открывания дверцы. Чтобы компенсировать действие этих факторов, установите необходимую температуру.

Russian



Правильная утилизация изделия

(Использованное электрическое и электронное оборудование)

(Данные правила действуют в странах Европейского Союза и других европейских странах с раздельной системой сбора мусора)

Наличие данного значка показывает, что изделие и его электронные аксессуары (например, зарядное устройство, гарнитура, кабель USB) по окончании их срока службы нельзя утилизировать вместе с бытовыми отходами. Во избежание нанесения вреда окружающей среде и здоровью людей при неконтролируемой утилизации, а также для обеспечения возможности их переработки для повторного использования утилизируйте изделие и его электронные аксессуары отдельно от прочих отходов.

Сведения о месте и способе утилизации изделия в соответствии с нормами природоохраны можно получить у продавца или в соответствующей государственной организации.

Бизнес-пользователи должны обратиться к поставщику и ознакомиться с условиями договора покупки. Запрещается утилизировать изделие и его электронные аксессуары вместе с другими производственными отходами.



V03586

AB57

Подлежит использованию по назначению в нормальных условиях
Рекомендуемый период : 7 лет

Модель	RS*****, RT*****, RF*****, RL*****, RZ*****, RR*****, RM*****
Сертификат	РОСС КР. AB57. V03586
Срок действия с	01.06.2010
Срок действия по	31.05.2013
Орган по сертификации	Орган по сертификации продукции ООО "Альттест"
Адрес	117418, г. Москва, ул. Цюрупы, д 14

Связывайтесь с SAMSUNG по всему миру

Если у вас есть предложения или вопросы по продуктам Samsung, связывайтесь с информационным центром Samsung.

117105 Россия, Москва, Варшавское шоссе д.26

8-800-555-55-55

www.samsung.ru

Изготовитель : Самсунг Электроникс Ко., Лтд,

271 Осеон-Донг, Квансан-Гу, Кванчжу 506-253, Республика Корея

Поставщик : ООО "Самсунг Электроникс Рус Компани",

125009, г. Москва, Большой Гнезниковский переулок, дом 1, строение 2



Холодильник

Інструкція з експлуатації

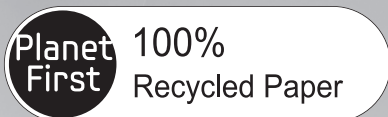

Цей посібник виготовлено виключно із переробленого паперу.

Українська

Уявляючи Можливості

Дякуємо за покупку цього продукту Samsung.
Щоб отримати більш повний спектр послуг,
будь ласка, зареєструйте свій продукт в
www.samsung.com/register

Вільностоячий прилад









Інформація з безпеки





ІНФОРМАЦІЯ З БЕЗПЕКИ

- Перед початком експлуатації приладу, прочитайте уважно це керівництво і зберігайте його в безпечному місці біля приладу для звернення в майбутньому.
- Використовуйте цей прилад тільки за призначеною для цього метою, як описано в цьому керівництві. Цей прилад не повинен використовуватися людьми (включаючи дітей) з фізичними, чуттєвими або психічними порушеннями, а також особами з відсутністю досвіду і знань, якщо вони не знаходяться під наглядом або не отримали інструкції з використання приладу від особи, яка відповідає за їх безпеку.
- Попередження і Важливі інструкції з безпеки, що містяться в цьому керівництві, не охоплюють всі можливі умови та ситуації, які можуть відбутися. При установці, обслуговуванні та експлуатації Вашого приладу, ви відповідаєте за свої дії відповідно зі здоровим глуздом, з пересторогою і обачністю.
- Оскільки нижченаведені інструкції з експлуатації охоплюють різні моделі, характеристики Вашого холодильника можуть злегка відрізнятися від характеристик, описаних у цьому керівництві, і не всі застережливі знаки можуть застосовуватися. Якщо у Вас є будь-які питання або зауваження, зверніться до найближчого сервісного центру або зверніться за допомогою та до онлайн-ової інформації на сайті www.samsung.com.

Попереджувальні символи в інструкції:

 ЗАСТЕРЕЖЕННЯ	Ризики, або недотримання техніки безпеки, що можуть спричинити тяжкі особисті травми або смерть.
 ПОПЕРЕДЖЕННЯ	Ризики, або недотримання техніки безпеки, що можуть спричинити незначні особисті травми або пошкодження майна.
	Указує на дії, які НЕ ДОЗВОЛЯЄТЬСЯ робити.
	Указує на компоненти, які НЕ ДОЗВОЛЯЄТЬСЯ розбирати.
	Указує на компоненти, яких НЕ ДОЗВОЛЯЄТЬСЯ торкатися.
	Указує на інструкції, яких необхідно дотримуватися.

02_ інформація з безпеки

	Указує на необхідність відключення штепсельної вилки від електричної розетки.
	Указує на необхідність заземлення для запобігання ураженню електричним струмом.
	Рекомендується звернутися до ремонтної служби.
	Примітка

Дані помітки застереження вказані тут для запобігання травмування Вас та інших. Будь ласка, ретельно їх дотримуйтесь. Після прочитання даного розділу, зберігайте інструкцію в надійному місці для звернень у майбутньому.

Примітка

Даний продукт є визнаним як такий, що відповідає вимогам директиви по безпеці низьковольтних пристроїв Low Voltage Directive 2006/95/EC, директиви по електромагнітним перешкодам EMC Directive 2004/108/EC та директиви 2009/125/ EC по екологічному проектуванню, впроваджені Регламентом (EC) № 643/2009 Європейської комісії.

СЕРЬОЗНІ ЗАСТЕРЕЖЛИВІ ЗНАКИ, ПОВ'ЯЗАНІ З ТРАНСПОРТУВАННЯМ І УСТАНОВКОЮ НА МІСЦІ



ЗАСТЕРЕЖЕННЯ

- При транспортуванні та встановленні приладу слід бути уважним, щоб не пошкодити деталі контуру охолодження.
- У якості холодоагенту використовується R600a або R134a. Подивіться на ярлик компресора, розташований позаду приладу, або на паспортну табличку, розташовану усередині холодильника, щоб дізнатися, який холодоагент використовується в холодильнику.
- Якщо цей продукт містить горючий газ (холодоагент R600a),
 - Витік хладагента з трубопроводу може призвести до спалаху і заповнення травми очей. Якщо виявлено витік, протягом декількох хвилин уникайте відкритого полум'я або потенційних джерел займання і повітря в приміщенні, де знаходиться прилад.
 - Щоб уникнути утворення вогнебезпечної суміші газ-повітря у разі витoku в контурі охолодження, розмір приміщення, де повинен розміщуватися

- прилад, може бути визначений залежно від кількості використаного хладагента.
- Ніколи не запускайте прилад, в якому виявлені які-небудь ознаки пошкодження. Якщо є сумнів, зверніться до дилера. Приміщення, в якому буде розміщений холодильник, повинно мати об'єм 1 м³ на кожні 8 г холодоагенту R600a всередині приладу. Кількість холодоагенту в конкретному приладі наведено в заводській табличці всередині приладу.
 - Холодоагент ізобутан (R600a), хоча і володіє високим ступенем сумісності з навколишнім середовищем, також є паливим газом. При транспортуванні та встановленні приладу слід бути уважним, щоб не пошкодити деталі контуру охолодження.

СЕРЬОЗНІ ПОПЕРЕДЖУВАЛЬНІ ЗНАКИ, ПОВ'ЯЗАНІ З ВСТАНОВЛЕННЯМ



- Не встановлюйте холодильник у вологому, замазленому або запиленому місці; в місці впливу прямого сонячного світла і води (дощових крапель).
- Погіршення якості ізоляції електричних частин може призвести до ураження електричним струмом або до пожежі.
- Не розміщуйте цей холодильник у місцях, що піддаються впливу прямих сонячних променів або теплоти від печей, кімнатних обігрівачів або інших приладів.
- Не підключайте прилади до одного й того ж щита живлення. Холодильник слід завжди підключати до своєї окремої електричної розетки, номінальна напруга якої відповідає табличці паспортних даних.
- Це забезпечує найбільш ефективну роботу приладу і запобігає перевантаженню ланцюгів проводки, що підвищує небезпеку пожежі внаслідок перегріву проводів. Якщо стінна розетка слабо закріплена, не вставляйте в неї вилку живлення.
- Існує ризик ураження електричним струмом або пожежі.
- Не користуйтеся шнуром з тріщинами або слідами стирання по довжині або на кінцях шнура.
- Не згинайте занадто сильно шнур живлення, не кладіть на нього важкі предмети.
- Не користуйтеся аерозолями близько холодильника.
- Використання аерозолів близько холодильника може викликати вибух чи пожежу.
- Не встановлюйте цей прилад у місці можливого витоку газу.
- Це може призвести до ураження електричним струмом або пожежі.



- Рекомендується виконувати установку чи будь-яке обслуговування цього приладу кваліфікованим фахівцем або обслуговуючою компанією.
- Недотримання цих вимог може призвести до ураження електричним струмом, пожежі, вибуху, проблем з продуктом або до травмування.
- Перед використанням, цей холодильник повинен бути правильно встановлений і розташований у відповідності з керівництвом.
- Підключайте вилку живлення в правильному положенні; шнур при цьому повинен звисати.
- Якщо вилка живлення підключається в перевернутому стані, то провід може обірватися і викликати пожежу або призвести до ураження електричним струмом.
- Перевірте, щоб вилка живлення не була роздавлена або пошкоджена зворотньої стороною холодильника.
- При переміщенні холодильника будьте уважні, щоб не зачепити або пошкодити шнур живлення.
- Це створює небезпеку виникнення пожежі.
- Прилад потрібно розташувати так, щоб після установки вилка була доступна.



- Холодильник потрібно заземлити.
- Ви повинні заземлити холодильник, щоб запобігти витоку живлення або ураження електричним струмом через витоки струму з холодильника.
- Ніколи не використовуйте газопроводи, телефонні лінії або інші потенційні громовідводи як заземлення.
- Неправильне використання заземлювального контакту може призвести до ураження електричним струмом.



- Якщо шнур живлення ушкоджений, він повинен бути негайно замінений виробником або його агентом з обслуговування.
- Плавкий запобіжник в холодильнику повинен замінюватися кваліфікованим фахівцем або обслуговуючою компанією.
- Недотримання цих вимог може призвести до ураження електричним струмом або травмування.



ЗАСТЕРЕЖЛИВІ ЗНАКИ ПРИ ВСТАНОВЛЕННІ



- Вентиляційний отвір в корпусі приладу або монтажної конструкції має бути вільним від перешкод.
- Після встановлення приладу потрібно почекати протягом 2 годин.

СЕРЬОЗНІ ПОПЕРЕДЖУВАЛЬНІ ЗНАКИ, ПОВ'ЯЗАНІ З ВИКОРИСТАННЯМ



- Не вставляйте вилку живлення вологими руками.
- Не зберігайте предмети на верху приладу.
- При відкритті або закритті двері, предмети можуть впасти і спричинити травму і / або матеріальну шкоду.
- Не кладіть на холодильник предмети, заповнені водою.
- При розливанні існує ризик пожежі або ураження електричним струмом.
- Не дозволяйте дітям висіти на дверях.
- Недотримання цього може викликати серйозну травму.
- Не залишайте двері холодильника відкритими, коли холодильник знаходиться без нагляду, не дозволяйте дітям проникати всередину холодильника.
- Не сідайте на двері морозильної камери.
- Двері можуть зламатися і спричинити травму.
- Щоб не допустити закриття дитини всередині, якщо Ви прибрали перегородку з висувного відділення, то після очищення або інших дій Ви повинні поставити перегородку на місце за допомогою гвинтів.
- Не зберігайте в холодильнику летючі або вогнебезпечні речовини, такі як бензол, розчинник, спирт, ефір або зріджений газ.
- Зберігання будь-якого аналогічного продукту може викликати вибух.
- Не зберігайте в холодильнику фармацевтичні продукти, чутливі до низьких температур, лабораторні наукові матеріали та інші продукти, чутливі до низьких температур.
- Не зберігайте в холодильнику продукти, що вимагають суворого температурного контролю.
- Не кладіть у холодильник і не користуйтеся всередині нього електричні прилади, якщо вони не належать до типу, рекомендованого виробником.
- Не користуйтеся в холодильнику феном. Не кладіть в холодильник запалену свічку для видалення неприємного запаху.
- Це може призвести до ураження електричним струмом або пожежі.
- Не торкайтеся вологими руками внутрішніх стінок морозильної камери або продуктів, що зберігаються в морозильній камері.
- Це може викликати обмороження.
- Не використовуйте механічні пристрої чи інші засоби для прискорення процесу розморожування, крім тих, які рекомендовані виробником.
- Не допускайте пошкодження контуру охолодження.

04_ інформація з безпеки



- Цей прилад призначений тільки для зберігання продуктів харчування в побутових умовах.
- Пляшки слід зберігати щільно одна біля одної, щоб вони не впали.
- У разі витоку газу (наприклад, пропану, зрідженого газу, і т.п.), негайно провітрити приміщення, не торкаючись вилки живлення. Не торкайтеся приладу або шнура живлення.
- Не використовуйте вентилятор.
- Виникнення іскри може призвести до вибуху або пожежі.
- Використовуйте тільки світлодіодні лампи, надані виробником або агентом з обслуговування.
- Не залишайте без нагляду дітей; не допускайте, щоб вони гралися з приладом і / або встрибували в нього.



- Не розбирайте, не ремонтуйте самостійно холодильник.
- Ви ризикуєте викликати пожежу, зробити прилад непридатним та / або отримати травму. У разі виявлення несправності звертайтеся до свого агента з обслуговування.



- Якщо прилад видає дивний шум, запах горілого або дим, негайно вийміть вилку живлення та зверніться до найближчого сервісного центру.
- Недотримання цих вимог може призвести до ураження електричним струмом або пожежі.
- При утрудненнях із заміною елементів освітлення, звертайтеся до агента з обслуговування.
- Якщо прилади оснащені світлодіодними лампами, не розбирайте самостійно кришку та світлодіодну лампу.
- Зверніться до свого агента з обслуговування.
- При наявності пилу або води в холодильнику, вийміть вилку живлення і зверніться до сервісного центру Samsung Electronics.
- Існує ризик виникнення пожежі.



ЗАСТЕРЕЖЛИВІ ЗНАКИ ПРИ ВИКОРИСТАННІ



- Для максимально ефективного використання приладу:
- Не кладіть продукти харчування дуже близько до вентиляційних отворів в задній стороні приладу, оскільки це може перешкодити вільну циркуляцію повітря в морозильній камері.
- Перед тим як покласти в холодильник, оберніть належним чином продукт харчування або помістіть його в герметичний контейнер.

- Не кладіть новий продукт харчування для заморозки поруч з вже замороженим продуктом.
- Не кладіть газовані або шипучі напої в морозильну камеру. Не кладіть в морозильну камеру пляшки або скляні ємності.
- Коли їх уміст заморозити, скло може лопнути і викликати травму або матеріальний збиток.
- Не змінюйте функціональне призначення холодильника, не модифікуйте.
- Виконання змін або модифікації може призвести до травмування і / або матеріальних збитків. Будь-які зміни або модифікації, виконані третьою стороною на цьому комплектному приладі, не забезпечуються гарантійним обслуговуванням Samsung; при цьому компанія Samsung не відповідає за проблеми, пов'язані з безпекою та шкодою, які можуть виникнути в результаті модифікації третьою стороною.
- Не блокуйте вентиляційні отвори.
- Якщо вентиляційні отвори буде заблоковано, особливо пластиком пакетом, холодильник може переохолодитися. Якщо такий період охолодження буде тривати занадто довго, то може зламатися водяний фільтр і привести до розливання води.
- Не кладіть новий продукт харчування для заморозки поруч з вже замороженим продуктом.
- Дотримуйтеся максимальної дати зберігання та терміну придатності для заморожених продуктів.
- Заповнюйте водяний бачок, піддон для льоду і водяні кубики тільки питною водою.
- Водопостачання цього холодильника має встановлюватися / підключатися тільки належним чином кваліфікованим особою; підключення води здійснюється лише до джерела питної води.
- Для правильної експлуатації льодогенератора, потрібен тиск води 138 ~ 862 кПа (1,4 ~ 8,8 кгс/см²).
- Не розпилюйте летючий матеріал, наприклад, інсектицид, на поверхню приладу.
- Це не тільки представляє шкоду для людини, але може призвести до ураження електричним струмом, пожежі або проблем з продуктом.



ПОПЕРЕДЖЕННЯ

ЗАСТЕРЕЖЛИВІ ЗНАКИ ПРИ ОЧИЩЕННІ І ОБСЛУГОВУВАННІ



- Не розбризкуйте воду безпосередньо всередині або зовні холодильника.
- Існує ризик пожежі або ураження електричним струмом.
- Не користуйтеся і не розміщуйте речовини, чутливі до температури, такі як вогнебезпечні розпилювачі та інші предмети, сухий лід, ліки або хімічні речовини поблизу холодильника.
- Не зберігайте в холодильнику летючі або вогнебезпечні речовини (бензол, розчинник, пропан і т.п.).

- Цей холодильник придатний тільки для зберігання їжі.
- Це може призвести до пожежі або вибуху.
- Не розбризкуйте миючі засоби безпосередньо на індикатор.
- Літери на ньому можуть стертися.
- Видаляйте чужорідні предмети або пил з контактів вилки живлення. Однак не використовуйте вологу або мокру тканину для очищення вилки; видаліть будь-який сторонній предмет або пил з контактів вилки живлення.
- В іншому випадку існує ризик пожежі або ураження електричним струмом.



- Перед очищенням та обслуговуванням відключіть холодильник від джерела живлення.



ПОПЕРЕДЖЕННЯ

СЕРЬОЗНІ ПОПЕРЕДЖУВАЛЬНІ ЗНАКИ, ПОВ'ЯЗАНІ З УТИЛІЗАЦІЄЮ



- Перед утилізацією переконайтеся, що жодна з трубок позаду приладу не пошкоджена.
- У якості холодоагенту використовується R600a або R134a. Подивіться на ярлик компресора, розташований позаду приладу, або на паспортну табличку, розташовану усередині холодильника, щоб дізнатися, який холодоагент використовується в холодильнику. Якщо цей продукт містить горючий газ (холодоагент R600a), зверніться до місцевого уповноваженого органу з питань безпечної утилізації цього продукту. В якості ізолюючого продувального газу використовується циклопентан. Газ в ізоляційному матеріалі вимагають виконання спеціальної процедури утилізації. Зверніться до місцевого уповноваженого органу з питань екологічно безпечної утилізації цього продукту. Перед утилізацією переконайтеся, жодна з трубок позаду приладу не пошкоджена. У відкритому просторі трубки можуть бути пошкоджені.
- При утилізації цього продукту або інших холодильників, зніміть двері / дверні ущільнення, дверний замок, щоб маленські діти або тварини не могли закритися зсередини. Залиште полки на місці, щоб діти не могли заповзати всередину. Не залишайте без нагляду дітей; не допускайте, щоб вони гралися зі старим приладом.
- Утилізуйте пакувальний матеріал для цього продукту екологічно чистим чином.



ДОДАТКОВІ ПОРАДИ ЩОДО ПРАВИЛЬНОГО ВИКОРИСТАННЯ

- При відсутності електроживлення зверніться в місцеве відділення електричної компанії та дізнайтесь, як довго це триватиме.
- Більшість випадків припинення подачі електроенергії триває не більше однієї - двох годин, і не впливає негативно на температуру усередині холодильника. Проте Вам слід звести до мінімуму кількість відкривань дверей при відсутності електроживлення.
- Якщо припинення подачі електроживлення триває більше 24 годин, вийміть всі заморожені продукти харчування.
- Якщо для холодильника є ключі, то їх потрібно зберігати поза досяжністю дітьми, в стороні від приладу.
- Прилад може не працювати належним чином (дуже висока температура в холодильнику), якщо протягом тривалого періоду часу він працює в умовах нижче холодної межі температурного діапазону, на який розрахований холодильник.
- Не зберігайте продукт харчування, який легко псується при низькій температурі, наприклад, банани, дині.
- Ваш прилад є неморозиваючим, що означає відсутність потреби в ручній розморозці, яка виконується автоматично.
- Підвищення температури при розморозці може відповідати вимогам ISO. Однак, якщо Ви хочете запобігти занадто сильному підвищенню температури замороженого продукту харчування при розморозці приладу, загорніть заморожений продукт у кілька шарів у папір.
- Будь-яке підвищення температури замороженого продукту харчування при розморозці може скоротити його термін зберігання.

Поради щодо економії енергії

- Установіть холодильник у сухому прохолодному приміщенні з гарною вентиляцією. Забезпечте, щоб на нього не падало пряме сонячне світло, і ніколи не встановлюйте його поблизу джерела тепла (наприклад, обігрівач).
- Ніколи не перекривайте вентиляційні отвори і решітки холодильника.
- Дайте гарячій їжі охолонути, перш ніж завантажувати її в холодильник.
- Помістіть заморожені продукти в холодильну камеру для розморожування. Таким чином ви зможете використовувати низьку температуру заморожених продуктів для охолодження продуктів у холодильній камері.
- У разі завантаження або вивантаження продуктів не залишайте дверцята холодильника відкритими на менший час, ніж потрібно. Чим менше часу будуть відкриті дверцята, тим менший шар льоду сформується на стінках морозильної камери.
- Регулярно чистьте задню панель холодильника. Пил збільшує споживання енергії.
- Не встановлюйте температуру, яка нижча за необхідну.
- Подбайте про належну вентиляцію повітря під холодильником та позаду нього. Не накривайте вентиляційні отвори.
- Встановлюючи холодильник, залиште вільний простір до правої, лівої, задньої панелей холодильника та згори. Це зменшить споживання електроенергії і дозволить заощадити на оплаті комунальних послуг.

Зміст

ВСТАНОВЛЕННЯ ХОЛОДИЛЬНИКА	07
ЕКСПЛУАТАЦІЯ ХОЛОДИЛЬНИКА	08
УСУНЕННЯ НЕСПРАВНОСТЕЙ	16

Встановлення холодильника

ПІДГОТОВКА ДО ВСТАНОВЛЕННЯ ХОЛОДИЛЬНИКА

Вітаємо Вас з придбанням холодильника Samsung. Ми сподіваємося, що Вам сподобається цей сучасний прилад.

Вибір оптимального місця розташування холодильника

- Місце, де відсутній прямий вплив сонячного світла.
- Місце з рівною (або майже рівною) основою.
- Місце, де є достатньо простору, щоб легко відкривати двері холодильника.
- Потрібно передбачити достатньо простору праворуч, ліворуч, ззаду і зверху для забезпечення циркуляції повітря. Якщо холодильник не має достатньо простору, то внутрішня система охолодження може працювати неправильно.
- Необхідно врахувати можливість вільного переміщення приладу при обслуговуванні.

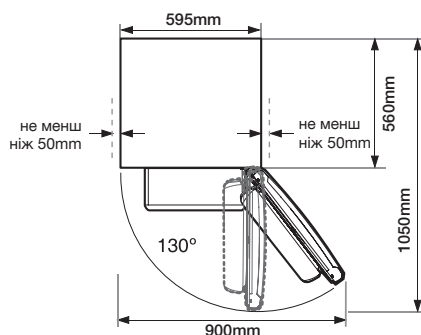
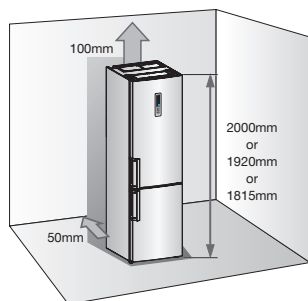

Глибина з відкритими дверцятами

- При встановленні залишайте зазор праворуч, ліворуч, ззаду і зверху. Це допоможе зменшити споживання енергії і заощадити відповідні кошти.
- Не встановлюйте холодильник у місці, де температура падає нижче 50°F (10°C).

ЗАГАЛЬНИЙ ВИГЛЯД ХОЛОДИЛЬНОЇ/МОРОЗИЛЬНОЇ КАМЕРИ

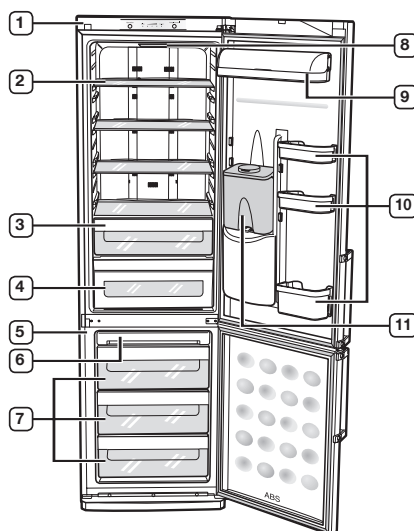

- 1 Холодильная камера
- 2 Полки холодильной камеры (закаленное стекло, в зависимости от модели)
- 3 Отделение для свежих овощей (опційно)
- 4 Отделение для свежих овощей/отделение сохранения свежести/cool select zone (опційно)
- 5 Морозильная камера
- 6 Отсек для хранения льда
- 7 Ящик морозильной камеры
- 8 Светильник холодильной камеры
- 9 Отсек для молочных продуктов (опційно)
- 10 Универсальный отсек с ограждением (опційно)
- 11 Система подачи воды (опційно)

01 ВСТАНОВЛЕННЯ

Встановлення_07

Експлуатація холодильника

ПЕРЕВІРКА ПУЛЬТА УПРАВЛІННЯ

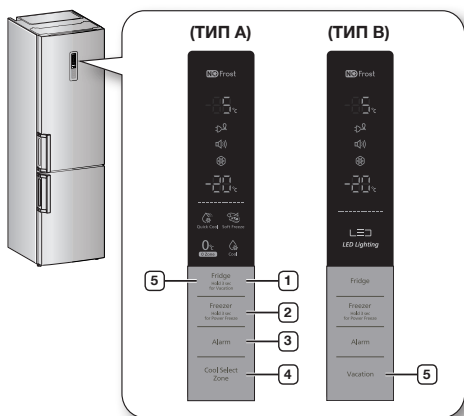

Кожен раз при натисканні кнопки, буде звучати короткий звуковий сигнал.

1 Холодильник (Fridge)

Натисніть кнопку Fridge, щоб встановити потрібну температуру в діапазоні від 1°C до 7°C. По умовчання встановлена температура дорівнює 3° C і при кожному натисканні кнопки Fridge, температура буде змінюватися у наступному порядку, а індикатор температури -

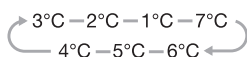

показувати бажану температуру.

Натисніть і утримуйте цю кнопку протягом 3 секунд, щоб включити функцію Відсутність (Vacation) (ТИП А)

2 Морозильна камера (Freezer)

Натисніть кнопку Freezer, щоб встановити потрібну температуру морозильної камери на бажану температуру в діапазоні від -14°C до -25 °C. По умовчання встановлена температура дорівнює -20°C і при кожному натисканні кнопки Freezer, температура буде змінюватися у наступному порядку, а індикатор температури - показувати бажану температуру.

08_експлуатація



Індикатор температури холодильника або морозильної камери буде блимати, якщо температура у відділенні холодильника або морозильної камери почне сильно зростати із-за теплих продуктів харчування або частого відкриття дверей.

Блимання індикатора температури холодильника або морозильної камери припиниться, коли температура у відділенні холодильника або морозильної камери стане нормальною. Якщо індикатор температури продовжує блимати і через декілька годин, зверніться до свого сервісного центру.

Натисніть і утримуйте цю кнопку протягом 3 секунд, щоб включити функцію прискореної заморозки (Power Freeze). Індикатор Power Freeze () засвітиться, і холодильник прискорить час заморозки продуктів у морозильній камері.

Ця функція буде активована на 72 години, а індикатор морозильної камери буде показувати -23°C. Ця функція вимикається автоматично. Коли процес Power Freeze завершено, індикатор Power freeze перестає горіти, а морозильна камера повертається назад до попереднього встановленого значення температури. При використанні цієї функції, споживання енергії збільшується.

Для деактивації цієї функції, натисніть і утримуйте кнопку Freezer протягом 3 секунд.



Якщо потрібно заморозити велику кількість продуктів, активуйте функцію Power Freeze заздалегідь за 24 години.

3 Сигналізація (Alarm)

Натисніть цю кнопку, щоб активувати функцію Alarm. Індикатор Alarm () почне горіти, а холодильник буде сповіщати вас, якщо двері залишатимуться відкритими довше, ніж 2 хвилини. Для деактивації функції Alarm, натисніть цю кнопку.

4 Зона зберігання (Cool Select Zone)

Швидке охолодження (Quick Cool) ()

- Якщо Ви бажаєте швидко охолодити продукт харчування, помістіть його для зберігання в зоні Cool Select Zone та виберіть режим Quick Cool.
- В зоні Cool Select Zone, продукт харчування охолодиться за 60 хвилин.
- Коли режим Quick Cool буде завершено, відділення Cool Select Zone автоматично перейде в режим Охолодження (Cool).

Помірне охолодження (Soft Freeze) ()

- Коли ви обираєте режим помірного охолодження, температура відсіку Cool Select Zone буде встановлена на рівні -5°C.

Нульова зона (Zero Zone) ()

- При виборі режиму Zero Zone, температура зони Cool Select Zone встановиться на 0°C.

Охолодження (Cool) ()

- При виборі режиму Cool, температура зони Cool Select Zone встановиться на 3°C.

5 Відсутність (Vacation)

Для деактивації функції Vacation, натисніть кнопку Vacation.

Індикатор Vacation () почне горіти, а температура холодильника встановиться на 15°C, щоб мінімізувати споживання енергії, якщо Ви збираєтеся на тривалий відпочинок, у відрадження або не плануєте користуватися холодильником.

Коли функція Vacation активована, відділення морозильної камери залишається включеним. Функція Vacation буде автоматично деактивована, якщо Ви будете регулювати температуру холодильника, коли функція Vacation включена. Не забудьте видалити продукти харчування з відділення холодильника перед використанням функції Vacation.

ВИКОРИСТАННЯ ФУНКЦІЙ ПАНЕЛІ КЕРУВАННЯ

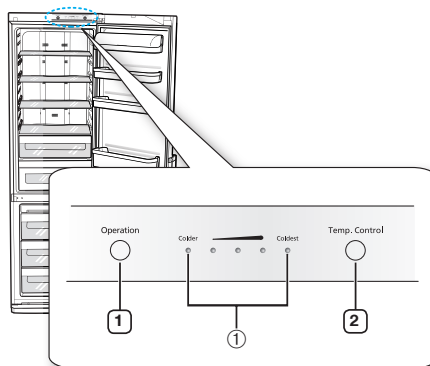

1 Кнопка Operation (Живлення)

- Вмикає і вимикає живлення холодильника, тримати 3 сек.



- Не розбирайте холодильник, навіть коли кнопка Operation вимкнена.

- Це може спричинити ураження електричним струмом або інші пошкодження

2 Кнопка Temp. Control (Управління температурою)

- Якщо ви хочете відрегулювати температуру в холодильній камері, Натисніть кнопку Temp. Control.
- Від початку виробником встановлено середнє значення температури в холодильній камері.
- Діапазон регулювання температури включає п'ять ступенів охолодження, горіння всіх 5 індикаторів (1) означає мінімальний.
- Натискаючи кнопку Temp. Control один чи кілька разів або утримуючи її, ви можете встановити необхідну температуру (ступінь охолодження).
- Температура морозильної камери регулюється автоматично, відповідно до температури в холодильній камері.
- Щоб заморозити велику кількість продуктів, за 24 години перед поміщенням продуктів установіть найнижчу температуру в морозильному відділенні.

ЗБЕРІГАННЯ ПРОДУКТІВ У ХОЛОДИЛЬНІЙ ТА МОРОЗИЛЬНІЙ КАМЕРАХ

Холодильна камера

Під час зберігання продуктів у холодильнику зверніть увагу на наступні рекомендації:

- Дайте гарячій їжі та напоям охолонути, перш ніж завантажувати їх у холодильник.
- Слідкуйте за тим, щоб продукти, які зберігаються в холодильнику, були добре упаковані чи закриті кришкою. Це не дозволить їм засохнути, погіршити колір чи втратити смак та допоможе зберегти свіжість. Це також не дасть одним продуктам вбирати в себе запахи інших.
- Слідкуйте за тим, щоб на пластикові деталі чи дверний ущільнювач не потрапляли жир або олія, оскільки від цього матеріал стає пористим.
- Ніколи не зберігайте в холодильнику вибухонебезпечні речовини. Міцні спиртні напої повинні зберігатися тільки у вертикальному положенні у щільно закритому посуді.

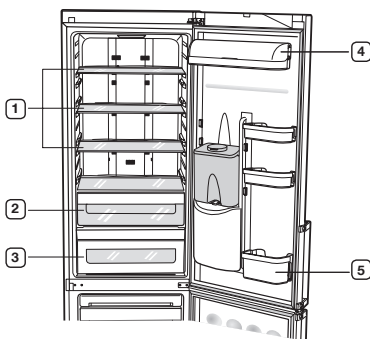

1 Безпечна прозора полиця (в окремих моделях)

- Зберігайте продукти в закритому посуді на зручній відстані одне від одного.
- Полиця зроблена з надійного й ударостійкого прозорого матеріалу, і її використання безпечно.

2 Ящик для свіжих овочів та фруктів (опційно)

- У цьому відділенні можуть зберігатися овочі та фрукти.
- Якщо вам необхідно більше місця для зберігання овочів та фруктів, є можливість вийняти ящики.

10_ експлуатація

- Задекларована місткість відділення для свіжих продуктів вирахована за відсутності ящиків для свіжих продуктів.

3 Ящик CoolSelectZone (опційно)

- Допомогає зберегти смак та свіжість продуктів. Використовуйте його для зберігання сиру, м'яса та інших продуктів.

Відділення заморозки (опційно)

- Найкраще підходить для зберігання риби, м'яса та сосисок.
- Температура у цьому відділенні нижча за температуру в холодильній камері, вона може навіть опускатися нижче нуля.
- Вказана ємність відділення для свіжих продуктів розрахована при вийняттю відділення для заморозки.



Не зберігайте фрукти та овочі у відділенні для підтримки свіжих продуктів. Фрукти та овочі можуть заморозитися.

4 Полиці із захисним огородженням для різних продуктів

- Використовуйте для зберігання жирних продуктів, таких як масло, сир.
- Використовуйте для зберігання продуктів у дрібній розфасовці, таких як молоко, йогурт, а також напоїв.

5 Полиці із захисним огородженням для пляшок

- Зберігайте у верхній частині пляшки та пакети (1 літр) пива, молока, соку, а в нижній частині – пляшки та пакети місткістю 1,5 літри.

Морозильна камера

Верхній висувний відсік морозильної камери

- Використовуйте для зберігання заморожених продуктів в упакованні, таких як морозиво, бекон та піца.
- Розташуйте в цьому відсіку піддон для льоду для оптимального приготування льоду.

Середній/Нижній висувні відсіки морозильної камери

- Використовуйте для зберігання свіжої риби та м'яса, сушених продуктів, розділених на зручні порції.
- Не зберігайте в цих відсіках продукти, що швидко псуються під впливом морозу, такі як банани чи диня.
- Не кладіть нові продукти для заморожування поруч із вже замороженими продуктами.
- Не кладіть у відсіки морозильної камери шипучі та газовані напої.



- Ваш холодильник не треба розморожувати вручну, цей процес відбувається автоматично.
- Підвищення температури, що спостерігається під час розморожування, відповідає вимогам ISO. Але якщо ви хочете запобігти небажаному підвищенню температури заморожених продуктів під час розморожування холодильника, будь ласка, загорніть заморожені продукти у кілька шарів паперу (газетного паперу).
- Прилад не повинен працювати постійно протягом значного проміжку часу в низьких температурних режимах (можливе розморожування продуктів або значне підвищення температури у відділенні заморожених продуктів).
- Щоб звільнити більше місця, вийміть шухляди, як показано на малюнку. Це не вплине на теплові або механічні характеристики. Заявлений об'єм відділення для зберігання заморожених продуктів розрахований при вийнятих шухлядах.
- Для забезпечення оптимального рівня енергозберігання цим виробом не міняйте розміщення полиць, шухляд та ящиків (дивіться малюнок на стор. 14).
- Щоб перевірити роботу морозильного відділення, вийміть **1** шухляду.

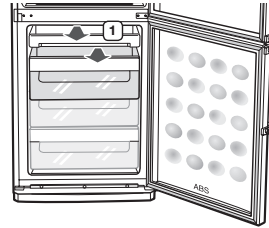

ПРИГОТУВАННЯ ЛЬОДУ

1. Налийте воду у форму для льоду.
- Наповніть водою приблизно 80% обсягу форми.



2. Помістіть піддон для льоду у верхній відсік морозильної камери.

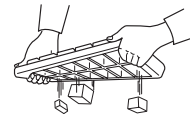

3. Як витягти кубики льоду.
- Щоб витягти кубики льоду, злегка вигніть форму.



Небезпека вибуху!

ЗАСТЕРЕЖЕННЯ

- Найхолодніші місця в холодильній камері – це задня панель і найнижча полиця. Ці місця найбільше підходять для зберігання делікатесних продуктів.
- Ніколи не слід зберігати в морозильній камері скляні пляшки з рідиною, які можуть замерзнути, оскільки у разі замерзання вмісту скло може лопнути.



Якщо ви хочете швидко приготувати лід

- Якщо ви хочете швидко заморозити воду і приготувати велику кількість льоду, натисніть кнопку Super Freeze для вмикання функції швидкого заморожування.

КОРИСТУВАННЯ СИСТЕМОЮ ПОДАЧІ ВОДИ

Наповнення водою

Ви можете наповнити ємність для води безпосередньо в холодильнику, або ви можете її зняти та наповнити водою окремо.





1. Відкрийте круглий ковпачок і наповніть ємність для води питною водою.
- Не переполюйте ємність для води (не більше 4,2 літрів). Це може спричинити переливання води через краї, при відкриванні та закриванні дверей.
2. Закрийте круглий ковпачок, натиснувши на нього до відповідного звуку.

 **Не поміщайте в ємність для води нічого, окрім води.**

Отримання води з системи подачі води

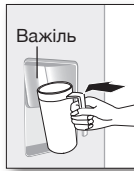
1. Розташуйте склянку під вихідним отвором.
2. Злегка натисніть склянкою на важіль подачі води.



-  **ПОПЕРЕДЖЕННЯ**
- Розташуйте склянку під вихідним отвором на рівні з системою подачі води, щоб запобігти розбризкуванню води.
 - Система подачі води може бути відсутньою, в залежності від моделі.

Встановлення змінної пляшки

1. Натисніть на фіксатор, підніміть ємність для води доверху і видаліть її.
2. Видаліть кран системи подачі води з ємності для води.
3. Встановіть кран системи подачі води в змінну пляшку з мінеральною водою і обертайте за годинниковою стрілкою, щоб зафіксувати.
4. Встановіть пляшку з краном у отвір дозатора.

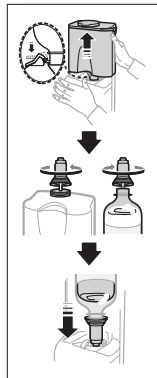

12_ експлуатація

-  • «Булькаючі» звуки можуть бути чутні, коли повітря надходить у пляшку з водою зі звичайної мінеральної води та пляшки з напоями.

- Деякі пляшки з мінеральною водою та пляшки з напоями можуть не фіксуватися в системі подачі води через їх нестандартний розмір.
- Якщо вода надходить неналежним чином при натисканні важеля, натисніть ще раз.
- Не використовуйте і газовані напої, такі, як Кола та содові. Коли ви натискаєте на важіль, напій може розлитися в результаті тиску вуглекислого газу, що накопився у верхній частині пляшки з напоем.
- Для дотримання гігієнічної чистоти не рекомендується використовувати напої з високим вмістом цукру(соки, безалкогольні напої).
- Ви можете використовувати мінеральну воду та звичайну кип'ячену воду до тих пір, доки вода не буде містити дрібних часточок.

Коли система подачі води не використовується

1. Тісно зафіксуйте кран системи подачі води в отворі дозатора.
 - Коли кран диспенсера для води вийнятий на тривалий період часу, холодильник може працювати невірно через витік холодного повітря.
2. Розташуйте універсальний утримувач на місце ємності для води та зберігайте пляшки з напоями.
 - Поміщаються дві півтора літрові пляшки.

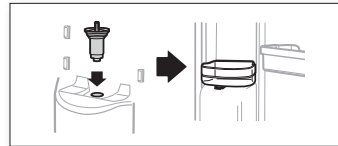

ЗАМІНА ОСВІТЛЮВАЛЬНОЇ ЛАМПИ

-  Для заміни зверніться до інженера по технічному обслуговуванню.

ВИДАЛЕННЯ ПРИНАЛЕЖНОСТЕЙ

Висувні ящики

Щоб вийняти кришку шухляди, натисніть на фіксатори, розташовані праворуч і ліворуч позаду, та потягніть кришку до себе.
(Не в усіх моделях)

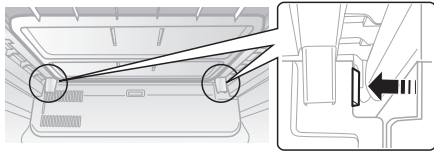

Ємність для води

Міцно візьміться за ємність обома руками та обережно підніміть її вгору для видалення.



Ємність для води може бути відсутньою, в залежності від моделі.



ПЕРЕЧЕПЛЕННЯ ДВЕРЦЯТ

Повністю та уважно прочитайте ці інструкції.



- Перед тим як перечіплювати дверцята, вимкніть холодильник. Заберіть всі продукти та приладдя з дверних полиць. Будьте бережні, не упустіть дверцята під час демонтажу та зборки.

1. Уважно тримайте запчастини, щоб не подряпати поверхню дверцят.
2. Шурупи складайте з відповідними запчастинами, щоб раптом не використати їх у неправильному місці.
3. Підготуйте поверхню, яка не завдасть шкоди та не подряпає дверцята (наприклад, килим)
4. Слідкуйте за тим, щоб під час перечеплення дверцят не забруднити холодильник мастилом.
5. Рекомендуємо використовувати зазначені нижче інструменти. (Можна використовувати торцевий та гайковий ключі аналогічних розмірів)

Не входять до комплекту		
Хрестова викрутка (+)	Плоска викрутка (-)	10 мм торцевий ключ (для болтів)

Не входять до комплекту		Додаткова деталь
11 мм гайковий ключ (для завіс)	Торцевий шестигранний ключ (3/16 дюйма) (для середньої петлі)	Кришка завіси із дротом, ліва (у верхній кришці)

• РОЗБИРАННЯ ДВЕРЦЯТ ХОЛОДИЛЬНИКА

- Ця інструкція користувача розроблена для різних моделей холодильника.
- Можливо, деякі особливості устаткування не збігаються повністю з відповідними характеристиками вашого холодильника.

1. Розберіть кришку CAP CABI після вилучення 2 гвинтів.

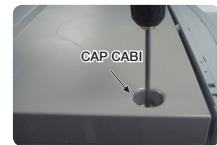

2. Від'єднайте електричні дроти всередині кришки CAP CABI.



3. Вилучіть 3 болти на верхній частині холодильника за допомогою 10 мм торцевого ключа. Переконайтесь в тому, що дверцята щільно закриваються.

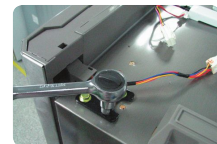

4. Зніміть дверцята холодильника, піднявши їх. Будьте обережними, щоб не упустити двері та не подряпати їх поверхню.



експлуатація_13

5. Зніміть КРИШКУ ДЛЯ ДРОТІВ У ДВЕРЦЯТАХ у верхній частині дверцят холодильника за допомогою плоскої викрутки. Установіть її у позначене положення (Δ).

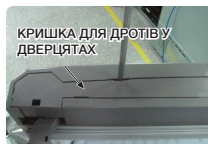

6. Від'єднайте ПРАВУ КРИШКУ ЗАВІСИ ІЗ ДРОТОМ від ВУЗЛА ВЕРХНЬОЇ ЗАВІСИ, як зображено на малюнку. Витягніть електричний дріт з ПРАВОЇ КРИШКИ ЗАВІСИ ІЗ ДРОТОМ.



7. Змініть напрямок електричного дроту, як показано нижче. Вийміть ЛІВУ КРИШКУ ЗАВІСИ ІЗ ДРОТОМ з-під кришки САР САВІ та знову підключіть електричний дріт.

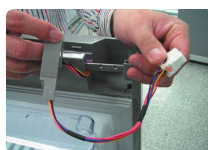

8. За допомогою 11 мм ключа від'єднайте ОСЬ ЗАВІСИ, переверніть ЗАВІСУ та знову установіть ОСЬ.



9-1. Заново з'єднавши ЛІВУ КАБЕЛЬНУ ДВЕРНУ ПЕТЛЮ і БЛОК ВЕРХНЬОЇ ПЕТЛІ, поміняйте місцями КАБЕЛЬНУ ВТУЛКУ і КРИШКУ ДВЕРЦІ.



9-2. Знімаючи КРИШКУ ДВЕРЦІ, не натискайте на дві бокові защіпки, а тільки на нижню защіпку.

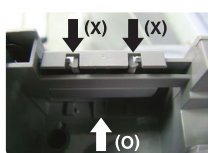

10. Змініть положення УПОРУ ДВЕРЦЯТ та ВТУЛКИ, як зображено на малюнку.



• ДЕМОНТАЖ ДВЕРЦЯТ МОРОЗИЛЬНОЇ КАМЕРИ

11. Вилучіть 2 болти та гвинт, щоб розібрати ВУЗЛО СЕРЕДНЬОЇ ЗАВІСИ.



12. Зніміть дверцята морозильника, піднявши їх. Будьте обережними, щоб не упустити двері та не подряпати їх поверхню.



13. Розберіть ПЕРЕДНЮ НИЖНЮ КРИШКУ, вилучивши 2 гвинти.



14. Зніміть ВУЗЛО НИЖНЬОЇ ЗАВІСИ, як зображено на малюнку, та установіть НАПРЯМНУ догори дном, змініть положення ОСІ.



При з'єднанні затягніть гвинт для запобігання появі незвичайних шумів.

• ЗМІНА ПОЛОЖЕННЯ РУЧКИ (ХОЛОДИЛЬНИКА/МОРОЗИЛЬНИКА)

15. Скористайтесь плоскою викруткою, щоб від'єднати КРИШКУ НА РУЧЦІ та розберіть її.



16. Поміняйте місцями кришки, витягнувши їх з отворів для кріплення дверей та встановивши на інше місце.



17. Установіть РУЧКИ на іншому боці дверцят, виконавши дії у зворотному порядку.



• СКЛАДАННЯ ДВЕРЦЯТ МОРОЗИЛЬНИКА

18. Змініть положення болта та ВУЗЛА НИЖНЬОЇ ЗАВІСИ після виконання отвору хрестовою викруткою на лівій нижній стороні пристрою.



19. Після зміни положення КРИШКИ НИЖНЬОЇ ЗАВІСИ зберіть знову ПЕРЕДНЮ НИЖНЮ КРИШКУ.



20. Змініть положення КРИШКИ СЕРЕДНЬОЇ ЗАВІСИ ТА ГВИНТА.

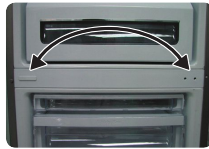

21. Змініть положення УПОРУ ДВЕРЦЯТ та ЗАХИСНОЇ ЗАВІСИ, як зображено на малюнку.



22. Змініть положення ВТУЛКИ та КРИШКИ ОТВОРУ ЗАВІСИ.



23. Акуратно установіть на місце дверцята морозильника та установіть СЕРЕДНЮ ЗАВІСУ за допомогою 2 болтів та гвинта.



• СКЛАДАННЯ ДВЕРЦЯТ ХОЛОДИЛЬНИКА

24. Обережно установіть на місце дверцята холодильника.



25. Закріпіть ВУЗЛ ВЕРХНЬОЇ ЗАВІСИ з болтами. Переконайтесь в тому, що дверцята холодильника щільно закриваються.



26. Змініть положення КРИШКИ ВЕРХНЬОЇ ЗАВІСИ.



27. Від'єднайте електричні дроти замініть їх положення всередині кришки CAP CABI, як показано нижче.



28. Складіть кришку CAP CABI після перевірки розташування дротів.

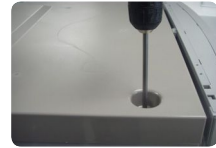

29. Від'єднайте прокладки холодильника і морозильника та установіть їх після повороту на 180°. (Перевірте правильність розташування прокладок дверцят. Якщо це не так, може з'явитись шум або конденсована волога, яка негативно впливатиме на роботу пристрою).



30. Переконайтесь у тому, що дверцята правильно функціонують.



Усунення несправностей

ПРОБЛЕМА	ВИРІШЕННЯ
Виріб зовсім не функціонує, або погано охолоджує продукти	<ul style="list-style-type: none"> • Перевірте, чи надійно мережна вилка вставлена в розетку. • Чи встановлена на панелі керування необхідна температура? • Чи не падає на холодильник пряме сонячне світло і чи немає поблизу від нього джерел тепла? • Чи не розташована задня стінка холодильника надто близько від стіни?
Продукти у холодильній камері замерзли	<ul style="list-style-type: none"> • Чи не встановлена на панелі керування найнижча температура? • Чи не занадто низька температура в кімнаті? • Чи не поклали ви дуже водянисті продукти в холодильну камеру?
Чути шуми	<ul style="list-style-type: none"> • Перевірте, чи встановлено холодильник на міцній рівній поверхні. • Чи не розташована задня стінка холодильника занадто близько від стіни? • Чи не впав якийсь сторонній предмет за холодильник або під нього? • Чи не є джерелом шуму компресор холодильника? • Зсередини холодильника можуть чути звуки типу "потріскування", але це нормально. Цей звук чутний, коли різні деталі всередині холодильника розширюються чи стискаються під час зміни температури.
Частини холодильника нагрілися, або на них краплі	<ul style="list-style-type: none"> • Для запобігання конденсації вологи й утворення крапель у передніх кутах холодильника встановлені теплоізолювані трубки. Коли навколишня температура піднімається, у деяких випадках цього може виявитися недостатньо. Однак, це не є несправністю. • За вологої погоди на зовнішній поверхні виробу можуть утворюватися краплі через те, що волога у повітрі контактує з прохолодною поверхнею холодильника.
Усередині холодильника чутний булькіт рідини	<ul style="list-style-type: none"> • Це булькіт холодоагенту, що охолоджує внутрішній простір холодильника.
Усередині холодильника відчувається неприсмний запах	<ul style="list-style-type: none"> • Ви не закрили герметично продукти, що мають сильний запах. • Зберігайте в холодильнику продукти, що мають сильний запах, тільки герметично закривши їх, і чистіть вхідний отвір для холодного повітря.
На стінках холодильника з'явився шар інею	<ul style="list-style-type: none"> • Чи не перекритий чимось вхідний отвір для холодного повітря? • Для забезпечення гарної вентиляції залишайте проміжки між продуктами. • Чи повністю закриті дверцята холодильника?
На внутрішніх стінах холодильника і навколо овочів з'являються краплі води	<ul style="list-style-type: none"> • Це відбувається, коли водянисті продукти зберігаються незакритими у відділенні з високою вологою повітря або коли дверцята холодильника відкриті протягом тривалого часу. • Зберігайте продукти герметично закритими.

memo

Допустима температура навколишнього повітря

Цей холодильник з морозильною камерою призначений для використання при температурі навколишнього повітря, що відповідає кліматичному класу, указаному на паспортній таблиці.

Кліматичний клас	Позначення	Температура навколишнього повітря
Холодний помірний клімат	SN	+10 to +32
Нормальний помірний клімат	N	+16 to +32
Вологий тропічний клімат	ST	+16 to +38
Сухий тропічний клімат	T	+16 to +43



Внутрішня температура залежить від таких факторів, як місце розташування холодильника, температура навколишнього повітря і частота відкриття дверцят. Відрегулюйте температуру з урахуванням указаних факторів.



Zhylianska st., 75A Kiev 01032, Ukraine

0-800-502-000

www.samsung.ua

www.samsung.com/hk_en/



KZ.O.02.0072

Тоңазытқыш Пайдаланушы нұсқаулығы

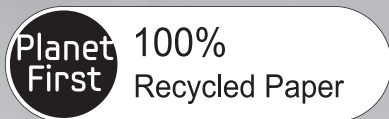

Бұл нұсқаулық кітапша 100% қайта өңдеуден өткізуге болатын қағазға басылған.

ҚАЗАҚША

Мүмкіндіктеріңізді елестетіп көріңізші...

Samsung өнімін сатып алғаныңыз үшін алғысымызды білдіреміз.
Толық көлемді қызмет көрсетуге ие болу үшін жаңа
тоңазытқышыңызды
<http://www.Samsung.ru> веб-сайтына тіркеңіз.

Дара орнатылатын тұрмыстық құрал.









Қауіпсіздік ақпараты





ҚАУІПСІЗДІК АҚПАРАТЫ

- Құрылғыны қолданбас бұрын бұл нұсқаулықты мұқият оқып шығып, кейінірек қолдану үшін оны құрылғының жанына қауіпсіз жерге сақтап қойыңыз.
- Осы пайдалану нұсқаулығында сипатталғандай, бұл құрылғыны тек арналған мақсатына пайдаланыңыз. Мүмкіндігі шектеулі, көру қабілеті нашар немесе ақыл-ойы жетіспейтін немесе тәжірибесі мен білімі жоқ адамдарды (оның ішінде балаларды) қауіпсіздігіне жауап беретін адамның құрылғыны пайдалануға бақылау жасамауынан немесе үйретпейінше, оларға бұл құрылғыны пайдалануға болмайды.
- Бұл нұсқаулықтағы ескертулер мен маңызды қауіпсіздік нұсқаулары барлық орын алуы мүмкін жағдайларды қамтымайды. Құрылғыны орнату, жөндеу және пайдалану кезінде сақтық және күтім беру шараларын пайдалану сіздің жауапкершілігіңізге кіреді.
- Мына пайдалану нұсқаулары әр түрлі модельдерді қамтитындықтан, тоңазытқышыңыздың техникалық сипаттамалары бұл нұсқаулықта берілгендерден аздап ерекшеленуі мүмкін және барлық ескерту белгілері қолданылмауы мүмкін. Егер сұрақтарыңыз болса немесе қиындық туындаса, жергілікті қызмет көрсету орталығына хабарласыңыз немесе www.samsung.com сайтынан онлайн желісінде анықтама мен ақпарат іздеп табыңыз.

Қауіпсіздіктің ескерту белгілері мен сақтандыру шаралары:

	Дұрыс пайдаланбау ауыр жарақаттануға немесе өлімге әкеп соғуы мүмкін.
	Дұрыс пайдаланбау жарақаттануға немесе мүліктің бұзылуына әкеп соғуы мүмкін.
	Бұл әрекетті істеуге тыйым салынған.
	Бөлшектеуге БОЛМАЙДЫ .
	Ұстауға БОЛМАЙДЫ .
	Нұсқаулықты қатаң ұстаныңыз.

02_ қауіпсіздік ақпараты

	Қуат алатын шнурдың айырын розеткадан суырыңыз.
	Электр тогымен зақымданбас үшін құрылғының жерге қосылғанына көз жеткізіңіз.
	Анықтама алу үшін қызмет көрсету орталығына жүгініңіз.
	Ескерту.

Бұл шартты белгілер мен олардың мағыналары құрылғыны пайдаланушыларды жарақат алудан алдын ала сақтандыруға арналған. Нұсқаулықты мұқият ұстаныңыз. Осы құжатпен танысқаннан кейін, оны келешекте пайдалану үшін сақтап қойыңыз.

ЕО талаптарына сәйкестік туралы хабарлама

Өнім Еуропа Одағының Ережелерімен (ЕС) No 643/2009 қадағаланатын Волтті Кем Құрылғылар Нұсқауына (2006/95/ЕС), Үйлесімді Элетромагниттік Құрылғылар нұсқауына (2004/108/ЕС) және Эко-дизайн Нұсқауына (2009/125/ЕС) сәйкес жасақталған.

ТАСЫМАЛДАУҒА ЖӘНЕ ОРНАЛАСТЫРУҒА АРНАЛҒАН КҮРДЕЛІ ЕСКЕРТУ ШАРАЛАРЫ



- Құрылғыны тасымалдағанда және орнатқанда, тоңазытатын тізбектің ешқандай бөлшегінің зақымдалмауына көңіл бөлу керек.
- R600a немесе R134a салқындатқыш құрал ретінде пайдаланылады. Тоңазытқышқа пайдаланылған салқындатқыш құралды көру үшін құрылғының артындағы компрессор жапсырмасын немесе тоңазытқыштың ішкі жағындағы сипаттамалық тақтаны қараңыз.
- Бұл құрылғыда тез тұтанатын газ (R600a салқындатқыш құралы) болғанда,
 - Түтіктен аққан салқындатқыш құрал көзді күйдіруі немесе жарақаттауы мүмкін. Егер аққан жерін анықтасаңыз, ашық оттардан немесе күйіп кету қаупі бар жерлерді алыс ұстап, құрылғы тұрған бөлмені бірнеше минут желдетіп алыңыз.
 - Салқындату тізбегінен газ шыққан жағдайда тез тұтанатын газ бен ауаның араласуына жол бермеу үшін құрылғы орнатылуы мүмкін бөлменің

- өлшемдері пайдаланылатын салқындатқыш құралдың көлеміне байланысты болады.
- Зақымдалған белгілері бар құрылғыны ешқашан қоспаңыз. Күмәніңіз болса, делдалға хабарласыңыз. Тоңазытқыш орналастырылатын бөлме өлшемі бойынша құрылғыдағы R600a салқындатқыш құралының әрбір 8 г-на 1 м³ болуы керек. Белгілі бір құрылғыдағы салқындатқыш құралының мөлшері құрылғыдағы сипаттамалық тақтада көрсетілген.
 - Егер құрылғыда изобутан салқындатқыш құралы (R600a) болса, сыйымдылығы жоғары табиға газ да, дегенмен, тез тұтанғыш болады. Құрылғыны тасымалдағанда және орнатқанда, тоңазыту циклындағы бөлшектердің зақымдалмағанына көз жеткізу үшін күтім жасау керек.



ОРНАТУҒА АРНАЛҒАН КҮРДЕЛІ ЕСКЕРТУ ШАРАЛАРЫ

-  Құрылғыны ылғал, майды немесе шаң жерге, күн сәулесі тіке түсетін және су (жаңбыр тамшылары) тиетін жерге қоймаңыз.
- Электр бөлшектерінің дұрыс изоляцияланбауы электр тогының соғуына немесе өрттің шығуына себеп болуы мүмкін.
- Бұл тоңазытқышты күн сәулесі тіке түсетін жерге қоймаңыз немесе пештерден, бөлме қыздырғыштарынан немесе басқа құрылғылардан бөлінетін ыстық көзiне жақын орналастырмаңыз.
- Бірнеше құрылғыны бір розеткаға қоспаңыз. Тоңазытқышты әрдайым техникалық сипаттамасына сәйкес келетін кернеуі бар электр розеткасына жеке қосу керек.
- Осылайша жұмыс өнімділігін арттырып, қызып кеткен сымдардан өрттің шығуы мүмкін болғандықтан, үйдегі сым желілеріне шамадан тыс күш салуға жол бермейді. Егер қабырғадағы розетка тар болса, электр ашасын сұқпаңыз.
- Электр тогының соғу немесе өрттің шығу қаупі бар.
- Бойында немесе ұшында жарылған немесе зақымдалған жерлері бар шнурды пайдаланбаңыз.
- Электр шнурын қатты майыстырмаңыз немесе оның үстіне ауыр заттар қоймаңыз.
- Тоңазытқыштың жанында аэрозольдар пайдаланбаңыз.
- Тоңазытқыш жанында пайдаланылған аэрозольдар жарылуға немесе өрттің шығуына себеп болуы мүмкін.
- Құрылғыны газ шығуы мүмкін жерге орналастырмаңыз.
- Оның салдарынан электр тогының соғуы немесе өрттің шығуы мүмкін.



- Бұл құрылғыны білікті техника маманы немесе сервистік компания орнатуына немесе жөндеуіне кеңес беріледі.
- Олай етпеген жағдайда, электр тогының соғуы, өрттің шығуы, жарылуы, өнімнің бұзылуы немесе адамның жарақаттануы мүмкін.
- Бұл тоңазытқыш пайдаланылмай тұрып, нұсқаулыққа сәйкес дұрыс орнатылуы және орналастырылуы керек.
- Электр шнурын төмен қарай салбыратып, дұрыстап жалғаңыз.
- Егер электр ашасының төменгі жағын жоғары қаратып жалғасаңыз, сым қиылып, өрттің шығуына не электр тогының соғуына себеп болуы мүмкін.
- Электр шнурдың тоңазытқыш қысып қалмағанына немесе зақымдамағанына көз жеткізіңіз.
- Тоңазытқышты қозғалтқанда, электр шнурын басып қалмаңыз немесе зақымдап алмаңыз.
- Оның салдарынан өрт шығады.
- Құрылғыны орналастырғаннан кейін, шнурдына қол жеткізу оңай болуы керек.



- Тоңазытқышты жерге қосу керек.
- Электр тогының қашуына немесе тоңазытқыштан токтың қашуынан болатын ток соғу әрекеттеріне жол бермеу үшін тоңазытқышты жерге қосу керек.
- Газ тұтіктерін, телефон желілерін немесе сол сияқты найзағай қадаларын жерге қосуға пайдаланбаңыз.
- Жерге қосатын ашаны дұрыс пайдаланбау салдарынан электр тогының соғуы мүмкін.



- Егер электр шнурды зақымдалса, оны өндірушіге немесе қызмет көрсету орталығының маманына ауыстыртып алыңыз.
- Тоңазытқыштың сақтандырғышын білікті техникалық маман немесе қызмет көрсетуші компания ауыстыруы керек.
- Оны орындамау салдарынан электр тогының соғуы немесе адамның жарақаттануы мүмкін.



ОРНАТУҒА АРНАЛҒАН САҚТАНДЫРУ ШАРАЛАРЫ



- Құрылғының желдетілетін жерлерінде немесе орнату құрылымында кедергілер болмасын.
- Орнатқаннан кейін құрылғы 2 сағат тұрсын.

ПАЙДАЛАНУҒА АРНАЛҒАН КҮРДЕЛІ ЕСКЕРТУ ШАРАЛАРЫ



- Электр шнурын су қолыңызбен ұстамаңыз.
- Құрылғының үстіне заттар қоймаңыз.
- Есігін ашқанда немесе жапқанда, ішіндегі заттар құлап, адамды жарақаттауы және/немесе материалдық шығын келтіруі мүмкін.
- Су толтырылған ыдыстарды тоңазытқыштың үстіне қоймаңыз.
- Егер төгіліп кетсе, өрт шығуы немесе электр тогының соғуы мүмкін.
- Балаларды есігіне асылдырмаңыз.
- Олай істемеген жағдайда, адам күрделі жарақат алуы мүмкін.
- Тоңазытқыш қараусыз болғанда тоңазытқыштың есіктерін ашық қалдырмаңыз және балаларды тоңазытқыштың ішіне кіргізбеңіз.
- Мұздатқыштың есігіне отырмаңыз.
- Есік сынуы немесе адамды жарақаттауы мүмкін.
- Балаларға ұстатқызбау үшін тартпадан бөлігіш алынған жағдайда тазалағаннан немесе басқа әрекеттерден кейін жинақтағы бұрандалармен бөлігішті қайта орнату керек.
- Бензин, ерітінді, алкоголь, эфир немесе қысылған газ сияқты ауыспалы немесе тез тұтанатын заттарды тоңазытқышта сақтамаңыз.
- Мұндай өнімдерді сақтау жарылуға себеп болуы мүмкін.
- Төмен температураға шыдамайтын фармацевтикалық өнімдерді, ғылыми материалдарды немесе төмен температураға шыдамайтын өнімдерді тоңазытқышта сақтамаңыз.
- Қатаң температураны қажет ететін өнімдер тоңазытқышта сақталмауы керек.
- Өндіруші ұсынған болмаса, электр құрылғыны тоңазытқышқа қоймаңыз немесе пайдаланбаңыз.
- Тоңазытқыштың ішін кептіру үшін шаш кептіргішті пайдаланбаңыз.
Жағымсыз иістерді кетіру үшін жағылған балауызды тоңазытқышқа қоймаңыз.
- Оның салдарынан электр тогының соғуы немесе өрттің шығуы мүмкін.
- Мұздатқыштың қабырғаларына немесе мұздатқышта сақталған өнімдерге су қолыңызбен тиіспеңіз.
- Оның салдарынан қолыңызды мұздатып алуыңыз мүмкін.
- Еріту процесін жылдамдату үшін механикалық құрылғыларды немесе өндіруші ұсынғандарынан басқа құралдарды пайдаланбаңыз.
- Салқындату циклын бұлдірмеңіз.

04_ қауіпсіздік ақпараты



- Бұл бұйым тұрмыста тек тағам сақтауға арналған.
- Бөтелкелер бір-біріне жақын қойылуы керек, сонда олар құлап кетпейді.
- Газ (пропан, төмен қысымды газ, т.б.) шыққан жағдайда қуат ашасына тиіспей, бірден желдетіңіз. Құрылғыға немесе электр шнурына тиіспеңіз.
- Желдеткішті пайдаланбаңыз.
- Ұшқын жарылысқа не өрттің шығуына себеп болуы мүмкін.
- Өндіруші немесе қызмет көрсетуші маман қамтамасыз еткен жарық диодты шамдарды ғана пайдаланыңыз.
- Балалардың құрылғымен ойнап жатпағанына және/немесе оған мініп алмағанына көз жеткізу үшін оларды қадағалап отыру керек.



- Тоңазытқышты өзіңіз бөлшектемеңіз немесе жөндемеңіз.
- Өрттің шығуына, дұрыс істемей қалуына және/немесе адамның жарақаттануына себеп болуы мүмкін. Дұрыс істемеген жағдайда қызмет көрсетуші маманға хабарласыңыз.



- Егер құрылғыдан бір түрлі дыбыс, күйген иіс немесе түтін шыкса, дереу электр шнурын суырып, жергілікті қызмет көрсету орталығына хабарласыңыз.
- Орындамау салдарынан электр тогының соғуына немесе өрттің шығуына себеп болуы мүмкін.
- Егер шамды ауыстырған жағдайда қиындық туындаса, қызмет көрсетуші маманға хабарласыңыз.
- Егер бұйым жарық диодты шаммен жабықталса, шамның қақпағы және жарық диодты шамды өзіңіз шешпеңіз.
- Қызмет көрсетуші маманға хабарласыңыз.
- Егер тоңазытқышта шаң немесе су болса, электр шнурын суырып, Samsung Electronics қызмет көрсету орталығына хабарласыңыз.
- Өрт шығу қаупі бар.



ПАЙДАЛАНУҒА АРНАЛҒАН САҚТЫҚ ШАРАЛАРЫ



- Бұйымның жақсы жұмыс істеуіне мүмкіндік беру үшін
- Құрылғының артындағы жел кіретін тесіктердің алдына тағамдарды тым жақын қоймаңыз, себебі тоңазытқыш бөлімінде ауаның еркін айналуына кедергі болуы мүмкін.
- Тоңазытқышқа тағам салмас бұрын оны жақсылап ораңыз немесе ауа кірмейтін ыдыстарға салыңыз.

- Мұздату үшін жаңадан салынған тағамды бұрыннан тұрған тағамның жанына қоймаңыз.
- Көмірқышқыл газына толы немесе галдалған сусындарды мұздатқыш бөлімге қоймаңыз. Бөтелкелерді немесе шыны ыдыстарды мұздатқышқа қоймаңыз.
- Ішіндегісі қатқанда, шыны сынып, адамды жарақаттауы немесе мүлікті бүлдіруі мүмкін.
- Тоңазытқыштың функцияларын ауыстырмаңыз немесе өзгертпеңіз.
- Ауыстыру немесе өзгерту салдарынан адамның жарақаттануы және/немесе мүліктің бүлінуі мүмкін. Бұл толық құрылғыда 3-ші тарап жасаған өзгертулер не Samsung кепілдігінде қамтылмайды, не Samsung компаниясы 3-ші тарап өзгертулерінен келген қауіпсіздік мәселелерін және зақымдарына жауап бермейді.
- Ауа тесіктерін жаппаңыз.
- Егер ауа тесіктері, әсіресе, пластикалық сөмкемен жабық болса, тоңазытқыш салқындамауы мүмкін. Егер салқындау уақыты ұзақ болса, су сүзгісі бүлініп, соның салдарынан су аққан болуы мүмкін.
- Мұздату үшін жаңадан салынған тағамды бұрыннан тұрған тағамның жанына қоймаңыз.
- Мұздатылған тағамдардың максималды сақтау уақытын және жарамдылық мерзімдерін көріп алыңыз.
- Су ыдысын, мұз жәшігін, су текшелерін ауыз суға толтырыңыз.
- Бұл тоңазытқышты сумен қамтамасыз ету жүйесін тек білікті маман орнатуы/жалғауы және ол ауыз суға ғана қосылуы керек.
- Мұз жасағыштың дұрыс істеуі үшін су қысымының 138-862 кПа (1,4-8,8 кгк/см3) болуы талап етіледі.
- Жәндіктерге қарсы құралдар сияқты ұшатын затты құрылғының бетіне шашпаңыз.
- Сондай-ақ, ол адамдарға зиян келтіре отырып, электр тогының соғуына, өрттің шығуына немесе бұйымға қиындықтар тудыруы мүмкін.



ТАЗАЛАУҒА ЖӘНЕ ЖӨНДЕУГЕ АРНАЛҒАН САҚТЫҚ ШАРАЛАРЫ



- Тоңазытқыштың ішіне не сыртына суды тікелей сеппеңіз.
- Өрт шығу немесе электр тогының соғу қаупі бар.
- Тез тұтанатын спрейлер, тез тұтанатын заттар, құрғақ мұз, дәрі-дәрмек немесе химиялық заттар сияқты температураға сезімтал заттарды тоңазытқыштың жанында пайдаланбаңыз немесе қоймаңыз. Ұшатын немесе тез тұтанатын заттарды (бензин, ерітінді, пропан, т.б.) тоңазытқышта сақтамаңыз.

- Бұл тоңазытқыш тек тағамдар сақтауға арналған.
- Оның салдарынан өрттің шығуы не жарылыс орын алуы мүмкін.
- Тазалағыш заттарды дисплейге тікелей сеппеңіз.
- Дисплей басып шығарылған әріптер өшіп қалуы мүмкін.
- Электр шнуры ашаларының шаңын немесе басқа да заттарын кетіріңіз. Бірақ ашаны тазалағанда су не дымқыл шуберекті пайдаланбаңыз, электр шнуры ашаларының шаңын немесе басқа да заттарын кетіріңіз.
- Әйтпесе, өрт шығу немесе электр тогының соғу қаупі бар.



- Тазалау және жөндеу жұмыстарының алдында тоңазытқышты ажыратыңыз.



ҚОҚЫСҚА ТАСТАУҒА АРНАЛҒАН КҮРДЕЛІ ЕСКЕРТУ ШАРАЛАРЫ



- Құрылғының артындағы түтіктердің ешқайсысының қоқысқа тастағанға дейін зақымдалмағанына көз жеткізіңіз.
- R600a немесе R134a салқындатқыш құрал ретінде пайдаланылады. Тоңазытқышқа пайдаланылған салқындатқыш құралды көру үшін құрылғының артындағы компрессор жапсырмасын немесе тоңазытқыштың ішкі жағындағы сипаттамалық тақтаны қараңыз. Бұл бұйымда тез тұтанатын газ (R600a салқындатқыш құралы) болғанда, бұл бұйымды қоқысқа қауіпсіз тастау үшін жергілікті билік органына хабарласыңыз. Циклопентан изоляциялық үрлейтін газ ретінде пайдаланылады. Изоляциялық материалдағы газдарға арнайы қоқысқа тастау процедурасы қажет. Бұл бұйымды экологиялық жағынан қауіпсіз етіп тастау үшін жергілікті билік органдарына хабарласыңыз. Құрылғының артындағы түтіктердің ешқайсысының қоқысқа тастағанға дейін зақымдалмағанына көз жеткізіңіз. Түтіктер ашық жерінен сынып кетеді.
- Бұл бұйымды немесе басқа тоңазытқыштарды қоқысқа тастағанда, есігін, есік тығыздағышын, есік топсасын алып тастаңыз, сонда кішкентай балалар немесе жануарлар ішінде қалып қалмайды. Балалардың ішіне кіре алмауы үшін сөрелерін қалдырыңыз. Балалардың ескі құрылғымен ойнап жатпағанына көз жеткізу үшін оларды қадағалау керек.
- Бұл бұйымның қорап материалын экологияға зиян келтірмейтін жолмен тастаңыз.

қауіпсіздік ақпараты _05



ДҰРЫС ПАЙДАЛАНУҒА АРНАЛҒАН ҚОСЫМША КЕҢЕСТЕР

- Электр ақауы орын алған жағдайда жергілікті электрмен қамтамасыз етуші компанияға хабарласып, қанша уақытқа созылатынын сұраңыз.
- Бір не екі сағат ішінде қалпына келтірілетін ақаулар тоңазытқыш температураларына әсер етпейді. Дегенмен, өшірулі кезде есіктің ашылуын азайту керек.
- Электр ақауы 24 сағаттан асатын жағдайда, барлық мұздатылған тағамды шығарыңыз.
- Егер тоңазытқышпен бірге кілттер берілсе, кілттерді балалардың қолы жетпейтін жерде ұстау керек, бірақ құрылғыға жақын болмауы керек.
- Тоңазытқышқа арналған ең суық температурадан төменіне ұзақ уақытқа қойылғанда құрылғы тұрақты істемеуі мүмкін (тоңазытқыштағы температураның тым жылынып кетуі мүмкін).
- Банан, қауын сияқты төмен температурада тез бұзылатын тағамды сақтамаңыз.
- Құрылғыңыз оңай ериді, ол автоматты түрде орындалатындықтан, құрылғыңызды қолмен ерітудің қажет жоқ дегенді білдіреді.
- Еру кезінде температураның көтерілуі ISO талаптарына сай болуы керек. Егер құрылғыны еріткен кезде мұздатылған тағам температурасын бірден көтертіңіз келмесе, мұздатылған тағамды бірнеше қабат газетпен ораңыз.
- Еріту кезіндегі мұздатылған тағам температурасының көтерілуі оны пайдалану мерзімін қысқартуы мүмкін.

Электр энергиясын үнемдеу бойынша кеңестер

- Тоңазытқышты жеткілікті дәрежеде желдетілетін салқын, құрғақ бөлмеге орнатыңыз. Оған күн сәулесінің тікелей түспегендігін қамтамасыз етіңіз және оны тікелей жылу көздерінің жанына орнатпаңыз (мысалы, жылыту батареялары).
- Тоңазытқыштың тесіктерін немесе шарбақтарын ешқашан жаппаңыз.
- Жылы тағамды тоңазытқышқа салмас бұрын бөлме температурасына дейін суытып алыңыз.
- Мұздатылған азық-түліктерді еріту үшін тоңазыту камерасына салыңыз. Бұл жағдайда сіз мұздатылған азық-түліктің төмен температурасын тоңазыту камерасындағы азық-түліктерді суыту үшін қолдана аласыз.
- Тоңазытқышқа азық-түлікті салу немесе одан азық-түлікті алу кезінде оның есігін ұзақ уақыт ашып қоймаңыз. Есік барынша сирек ашылса, мұздату камерасында мұздың қатуы да барынша аз болады.
- Тоңазытқыштың артқы жағын ұдайы тазартып отырыңыз. Шаң электр энергиясын тұтынуды арттырады.
- Температураны қажетті деңгейден төмен қоймаңыз.
- Тоңазытқыштың асты мен артқы жағында ауа алмасуы үшін жеткілікті орын қалдыру керек. Желдету тесіктерін жаппаңыз.
- Тоңазытқышты орнату кезінде оң, сол, артқы және үстіңгі жақтарынан саңылау қалдырыңыз. Бұл сіздің электр энергиясын тұтынуыңызды азайтады және осыған сәйкес электр энергиясына төлем сомасын да азайтады.

Мазмұны

ТОҢАЗЫТҚЫШТЫ ОРНАТУ	07
ТОҢАЗЫТҚЫШПЕН ЖҰМЫС ІСТЕУ	08
АҚАУЛЫҚТАРДЫ ЖОЮ	16

Тоңазытқышты орнату

ТОҢАЗЫТҚЫШТЫ ОРНАТУҒА ДАЙЫНДАУ

Samsung тоңазытқышын сатып алуыңызбен құттықтаймыз.

Сіз озық ұсыныстарымыздың рақатын көреді деп үміттенеміз.

Тоңазытқышқа ең оңтайлы орын таңдау

- Күн көзі тікелей түспейтін орын.
- Тегіс (немесе тгс дерлік) еденді орын.
- Тоңазытқыштары еркін ашылуына жеткілікті бос кеңістігі бар орын.
- Ауа айналымы болуы үшін оң, сол, артқы және үстіңгі жағынан жеткілікті бос орын қалдырыңыз. Тоңазытқыш жеткілікті бос орынға қойылмаса, ішкі салқындату жүйесі тиісінше жұмыс істемеуі мүмкін.
- Техникалық қызмет немесе қызмет көрсету жағдайында құралдың еркін жылжуына көз жеткізіңіз.

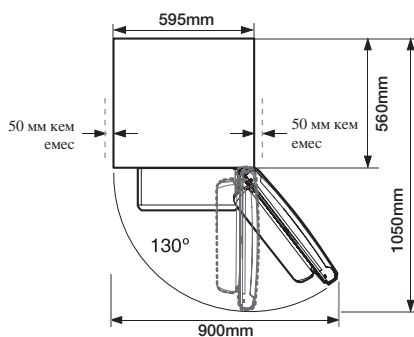
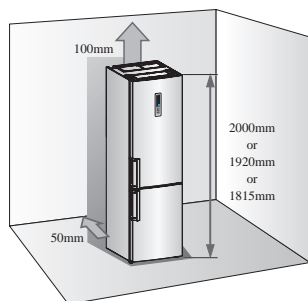

Есік ашық тұрғандағы тереңдігі

- Орнату кезінде оң, сол, артқы және үстіңгі жағынан ашық орын қалдырыңыз. Бұл қорек тұтынуды азайтып, қуат есебі көрсеткішінің төмен болуына көмектеседі.
- Тоңазытқышты температурасы 50°F (10°C) деңгейінен төмен орындарға орнатуға болмайды.

ТОҢАЗЫТУ/ МҰЗДАТУ КАМЕРАЛАРЫНЫҢ СЫРТҚЫ ТҮРІ

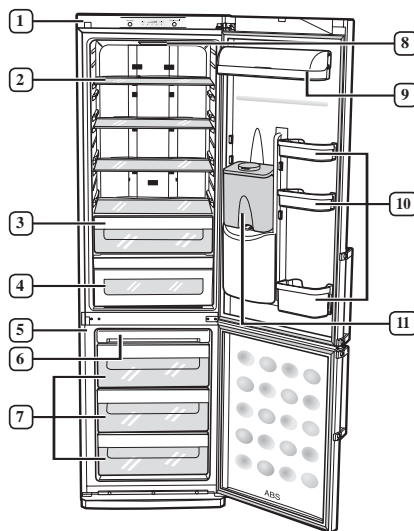

- 1 Тоңазыту камерасы
- 2 Тоңазыту камерасының сәресі (мықты шыны, үлгісіне қарай)
- 3 Бастапқы күйінде сақтау бөлімі/ cool select zone (барлық үлгілерде жоқ)
- 4 Жаңа піскен көкөністерге арналған бөлім (барлық үлгілерде жоқ)
- 5 Мұздату камерасы
- 6 Мұз сақтау бөлігі
- 7 Мұздату камерасындағы жәшік
- 8 Тоңазыту камерасының шамы
- 9 Сүт өнімдеріне арналған бөлік (барлық үлгілерде жоқ)
- 10 Қоршауы бар әмбебап бөлік (барлық үлгілерде жоқ)
- 11 Су жіберу жүйесі (барлық үлгілерде жоқ)

Орнату және теңшеу _07

Тоңазытқышпен жұмыс істеу

БАСҚАРУ ПАНЕЛІН ТЕКСЕРУ

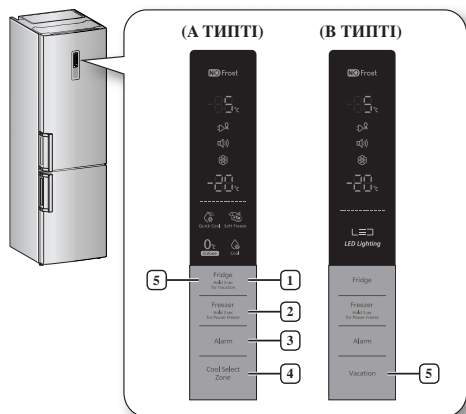

 Түйме басылғаннан кейін қысқа дыбыс естіледі.

1 Тоңазытқыш

Тоңазытқышты 1°C мен -7°C арасындағы қалаған температураға орнату үшін “Тоңазытқыш” түймесін басыңыз. Әдепкі мәні бойынша температура 3°C мәніне орнатылады, “Тоңазытқыш” түймесі басылғаннан кейін температура келесі тәртіппен өзгереді және температура көрсеткіші қалаған температурны көрсетеді.

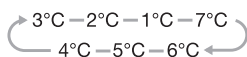



Демалыс функциясын іске қосу үшін түймені 3 секунд басып тұрыңыз.(А ТИПТІ)

2 Мұздатқыш

Мұздатқышты 14°C мен -25°C арасындағы қалаған температураға орнату үшін “Мұздатқыш” түймесін басыңыз.

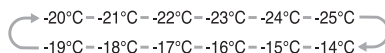
Әдепкі мәні бойынша температура -20°C мәніне орнатылады және “Мұздатқыш” түймесі басылғаннан кейін температура келесі тәртіппен өзгереді және температура көрсеткіші қалаған температурны көрсетеді.



 Жылы тамақты сақтауға қою немесе есіктің жиі ашылуына байланысты тоңазытқыш немесе мұздатқыш бөліктеріндегі температура күрт артқан жағдайда тоңазытқыштың немесе мұздатқыштың температура көрсеткіші жыпылықтайды.

Тоңазытқыш немесе мұздатқыш температурасы қалыпты күйге келгенде тоңазытқыштың немесе мұздатқыштың температура көрсеткіші жыпылықтауды тоқтатады. Егер температура көрсеткіші бірнеше сағаттан кейін жыпылықтауды тоқтатпаса, қызмет көрсету орталығымен хабарласыңыз.

Қатты мұздату функциясын іске қосу үшін осы түймені басыңыз. Қатты мұздату көрсеткіші () жанады және тоңазытқыш мұздатқыштағы өнімдерді мұздату уақытын жеделдетеді.

Бұл функция 72 сағатқа іске қосылады және мұздатқыш көрсеткіші -23°C мәнін көрсетеді. Бұл функция автоматты түрде өшеді.

Қатты мұздату процесі аяқталған кезде Қатты мұздату функциясы өшіп, мұздатқыш алдыңғы температура параметріне оралады. Бұл функцияны пайдаланған кезде қуат тұтыну артады. Бұл функцияны өшіру үшін “Мұздатқыш” түймесін 3 секунд басыңыз.

 Егер мұздатқышта көп көлемді азық-түлікті мұздатқыңыз келсе, Қатты мұздату функциясын 24 сағат бұрын іске қосыңыз.

3 Дабыл

Дабыл функциясын іске қосу үшін осы түймені басыңыз. Тоңазытқыш есігі 2 минуттан аса ашық қалған жағдайда дабыл индикаторы () жанады және тоңазытқыш дабыл беріп, ескерту жасайды. Дабыл функциясын өшіру үшін осы түймені басыңыз.

4 Салқын таңдау аумағы

Жылдам салқындату (🌀)

- Егер азық-түлікті жылдам салқындатқыңыз келсе, оны салқындату деңгейін таңдау аймағына қойып, жылдам салқындату режимін таңдаңыз.
- Салқындату деңгейін таңдау аймағы азық-түлікті 60 минут суытады.
- Жылдам салқындату режимі уақыты аяқталғанда, Салқындату деңгейін таңдау аймағының жәшігі Салқын режиміне автоматты түрде өтеді.

Жеңіл мұздату (❄️)

- Жеңіл мұздату режимін таңдаған кезде Cool Select Zone температурасы -5°C болып белгіленеді.

Нөл аумағы (0°C)

- Нөлдік аймақ режимі таңдалған кезде Салқындату деңгейін таңдау аймағының температурасы 0°C мәніне орнатылады.

Салқын (📏)

- Салқын режимін таңдаған кезде Салқындату деңгейін таңдау аймағының температурасы 3°C мәнінде орнатылады.

5 Демалыс

Демалыс функциясын іске қосу үшін “Демалыс” түймесін басыңыз.

Демалыс көрсеткіші (📏) жанады және сіз ұзақ демалысқа не іскери сапарға шығатын жағдайда немесе тоңазытқышты пайдалану қажеттігі болмаған кезде тоңазытқыш температурасы 15°C мәніне орнатады.

Демалыс функциясы іске қосылу болғанда мұздатқыш бөліктері қосылу сақталады.

Демалыс функциясы қосылу болғанда тоңазытқыш температурасы реттелген жағдайда демалыс функциясы автоматты түрде өшеді.

Демалыс функциясын пайдалану алдында тоңазытқыштағы тамақтың алып тасталғанына көз жеткізіңіз.

БАСҚАРУ ОРГАНДАРЫН ПАЙДАЛАНУ

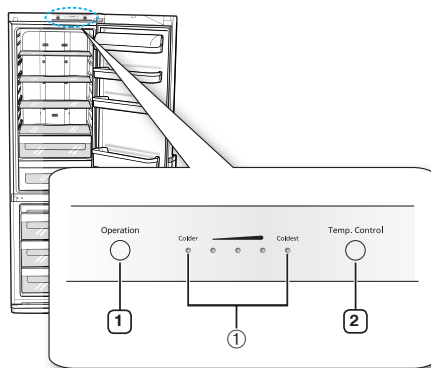

1 Operation (Жұмыс) түймешесі

- Егер сіз тоңазытқышты сөндіргізіп келсе, осы түймешені 3 минут бойы басып тұрыңыз.



- Қосылып тұрған тоңазытқышты құрастыруға тырыспаңыз.
- Ол электр тоғының соғуына немесе тоңазытқыштың бұзылуына әкеліп соғуы мүмкін.

2 Temp. Control (Температураны реттеу) түймешесі

- Тоңазытқыштың температурасын реттеу үшін Temp. Control түймешесін басыңыз.
- Тоңазытқышты қосқан кезде оның температурасы орташа бағамға қойылады.
- Температураның бес индикатордан көрсетілетін (①) бес деңгейі бар. Мұздату камерасындағы температура тоңазытқыш камерасына қойылған температураға сәйкес өзгеріп отырады. Барлық индикаторлар жаньп тұрса, онда ең төменгі температураға қойылған.
- Қажетті температураға қою үшін Temp. Control түймешесін бір немесе бірнеше рет басыңыз.
- Мұздату камерасының температурасы тоңазытқыш камерасының температурасына сәйкес автоматты түрде өзгеріп отырады.
- Егер көп мөлшердегі азық-түлікті мұздату қажет болса, 24 сағат бұрын мұздату камерасын ең төменгі температураға қойыңыз.

ТОҢАЗЫТУ НЕМЕСЕ МҰЗДАТУ КАМЕРАСЫНДА АЗЫҚ-ТҮЛІК САҚТАУ

Тоңазыту камерасы

Тоңазытқышта азық-түлікті сақтау кезінде төменде келтірілген ұсыныстарға жүгініңіз.

- Жылы сусындар мен тағамдарды тоңазытқышқа салмас бұрын оларды бөлме температурасында суытып алыңыз.
- Азық-түлікті тоңазытқышқа салмас бұрын оларды тығыздап ораныз немесе герметикалық контейнерлерге салыңыз. Ол азық-түліктің түсін, сөлін және хош иісін жоғалтудың алдын алады, сонымен қатар оларды ұзақ уақытқа дейін бастапқы күйінде сақтайды. Сонымен қатар ол бір азық-түліктің иісінің басқасына сіңіп кетудің алдын алады.
- Тоңазытқыш пластмас фитингтері мен есік тығыздағыштарына май жағылып қалуына жол бермеңіз, себебі бұл материалдар тез жұмсарып кетеді.
- Тоңазытқышта ешқашан өртке қауіпті заттарды сақтамаңыз. Күшті спирттік сусындар тығыны мықты бөтелкеде тік тұрған қалпында сақталуы керек.

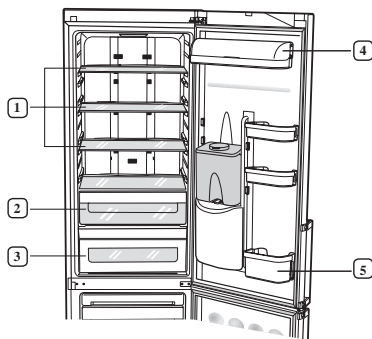

1 Мықты шыныдан дайындалған тұнық сөре (барлық үлгілерде жоқ)

- Азық-түлікті сақтауға арналған контейнерлерге салыңыз және олардың арасынан жеткілікті орын қалдырыңыз.
- Ол соққыға төзімді тұнық материалдан жасалғандықтан пайдалану барысында қауіпсіз.

2 Жаңа піскен көкөністерге арналған жылжымалы жәшік (барлық үлгілерде жоқ)

- Көкөністер мен азық-түліктерді осы бөлімде сақтауға болады.

10_ Пайдалану

- Егер сізге көкөністер мен жеміс-жидектерді сақтауға көп орын керек болса, бөлімдегі жылжымалы жәшікті алып тастауға болады.
- Тоңазыту камерасының көрсетілген көлемі жаңа піскен көкөністерге арналған бөлімнің жылжымалы жәшіктерін алып тастаған кезде есептелген.

3 Cool Select Zone бөлімі (барлық үлгілерде жоқ)

- Бұл бөлімді пайдалану азық-түліктердің дәмі мен бастапқы күйін ұзаққа дейін сақтауға мүмкіндік береді. Ол жерде ірімшік, ет, құс етін, балықты немесе жақын арада пайдаланатын кез-келген азық-түлікті сақтауға болады.

Бастапқы күйінде сақтау бөлігі (барлық үлгілерде жоқ)

- Балықты, етті және сарделькаларды сақтауға қолайлы.
- Бұл бөлімнің температурасы тоңазыту камерасының температурасынан төмен. Оның температурасы 0°C-тан төмендеуі мүмкін.
- Тоңазыту камерасының көрсетілген көлемі бастапқы күйінде сақтау бөлімін алып тастаған кезде есептелген.



Жемістер немесе көкөністерді жаңа күйінде сақтау бөлімінде қоюға болмайды. Жемістер мен көкөністер үсіп кетуі мүмкін.

4 Сүт өнімдеріне және ұсақ қаптамадағы азық-түлікке арналған бөлім

- Сарымай мен ірімшік сияқты майлы сүт өнімдерін сақтауға қолданылады.
- Сүт, йогурт және алкогольсіз сусындарды сияқты ұсақ қаптамадағы азық-түліктерді сақтауда қолданылады.

5 Бөтелкелерге арналған қоршауы бар бөлік

- Сыраның, сүттің, шыршынның аса үлкен емес бөтелкелері мен қағаз қаптамаларын (1 литр) жоғарғы бөлігінде сақтаңыз, ал үлкен бөтелкелер мен қағаз қаптамаларды (1,5 литр) астыңғы бөлігінде сақтаңыз.

Мұздату камерасы

Мұздату камерасындағы жоғарғы жәшік

- Қаптамадағы мұздатылған азық-түліктерді сақтаңыз, мысалы балмұздақ, бекон және пиццаны.
- Мұз жақсы қатуы үшін мұзға арналған науаны осы жәшікке қойыңыз.

Мұздату камерасындағы ортаңғы/астыңғы жәшік

- Жас ет пен балықты немесе кептірілген азық-түлікті сәйкес көлемді бөлікке бөліп сақтаңыз.
- Төмен температурада тез бұзылатын банан, қауын сияқты азық-түліктерді сақтамаңыздар.
- Жаңа азық-түліктерді мұздату үшін бұрын мұздатылған азық-түліктердің жанына қоймаңыз.
- Мұздату камерасына газдалған немесе көпіршікті сусындарды қоймаңыз.



- Сіздің тоңазытқышыңыз «қыраусыз» жүйесімен жабдықталған, қырау автоматты түрде еритіндіктен, оны қолмен ерітудің қажеті жоқ.
- Автоматты еріту кезінде температураның көтерілуі ISO стандарттарының талаптарына сәйкес келеді, егер сіз тоңазытқышты еріту барысында мұздатылған азық-түліктердің температурасының шамадан тыс көтерілуінің алдын алғыңыз келсе, мұздатылған азық-түліктерді бірнеше қабат қағазға орап қойыңыз.
- Тоңазытқыш белгіленген температура ауқымының минималды шегінен төмен температуралы үй-жайда ұзақ уақыт бойы тұрса, онда тоңазытқыш бірқалыпты жұмыс істемеуі мүмкін (мұздату камерасындағы заттардың еріп кетуі немесе мұздату камерасы температурасының қатты жоғарылауы мүмкін).
- Азық-түлікті сақтауға орын жеткілікті болуы үшін сіз келесі суретте көрсетілгендей жәшіктерді алсаңыз болады. Ол оның температуралық және механикалық сипаттамаларына әсер етпейді. Мұздатылған азық-түліктерді сақтауға арналған бөліктің көрсетілген көлемі бұл жәшіктер алынған кездегіге сәйкес өлшенген.
- Электр энергиясын тұтынуды оңтайлы ету үшін сөрелерді, жәшіктерді және себеттерді 14 беттегі суретте көрсетілгендей бастапқы орындарында қалдырыңыз.
- Мұздату тесті үшін,  тартпасын алып тастаңыз.

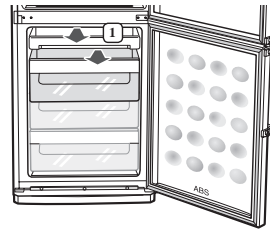

МҰЗ ДАЙЫНДАУ

1. Мұзға арналған ыдысқа су құйыңыз.
 - Ыдыстың шамамен 80 пайызын суға толтырыңыз
- 
2. Мұзға арналған ыдысты мұздату камерасының жылжымалы жәшігіне қойыңыз.
- 
3. Ыдыстан мұз текшелерін алу үшін:
 - Мұзға арналған ыдысты ақырын майыстырыңыз.



НАЗАР АУДАРЫҢЫЗ

Өрт болу қаупі

- Тоңазыту камерасының артқы панелі оның ең суық бөлігі болып табылады. Ол деликатес тағамдарды сақтауға болатын ең жақсы жер.
- Ішінде сұйықтығы бар, қатып қалуы мүмкін бөтелкелер ешқашан мұздату камерасында сақталмауы тиіс, себебі оның ішіндегісі қатып қалған кезде бөтелке жарылуы мүмкін.



Мұзды тез дайындау

- Көп мөлшердегі мұзды дайындау үшін «Тез тоңазыту» түймешесін басу арқылы тез тоңазыту режимін қосыңыз.

СУҒА АРНАЛҒАН ДИСПЕНСЕРДІ ПАЙДАЛАНУ

Су толтыру

Суды тоңазытқыштың ішінде орналасқан суға арналған ыдысты алмай-ақ құюға болады.

1. Домалақ қақпақты ашып, ыдысқа ауызсу құйыңыз.
- Суға арналған ыдысқа суды бетпе-бет құймаңыз (4,2 литрден асырмаңыз). Олай болмаған жағдайда есікті ашып-жапқан кезде су төгіліп кетуі мүмкін.
2. Домалақ қақпақты сырт етіп орнына түсетіндей етіп жабыңыз.



 **Ыдысқа судан басқа ешқандай сұйықтық АБАЙЛАҢЫЗ** құймаңыз.

Диспенсерден су алу

1. Стақанды суғардың астына қойыңыз.
2. Онымен диспенсердің иінтірегін сәл ғана басыңыз.

-  **АБАЙЛАҢЫЗ**
- Суды төгіп алмас үшін стақанды диспенсерге қарай түзулеп қойыңыз.
 - Кейбір үлгілерде суға арналған диспенсер болмауы мүмкін.

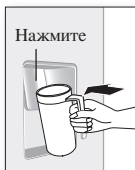

Қарапайым бөтелкелерді орнату

1. Бекітілген иінтіректі басыңыз да, суға арналған ыдысты көтеріңкіреп шығарып алыңыз.
2. Диспенсердің кранын суға арналған ыдыстан алыңыз.
3. Диспенсердің кранын минералды суы бар қарапайым бөтелкеге орнатыңыз да, кранды бекіту үшін сағат тілі бойынша бұраңыз.
4. Краны бар бөтелкені диспенсерге арналған тесікке орнатыңыз.

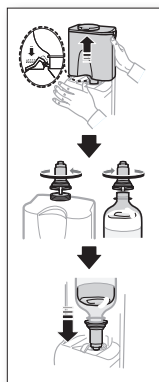

-  • Минералды суы немесе басқа да сусындары бар қарапайым бөтелкеге ауа кіріп кеткен жағдайда сылдырлаған дыбыстар естілуі мүмкін.
- Минералды суы немесе басқа да сусындары бар кейбір бөтелкелер көлемі жағынан кранға сәйкес келмеуі мүмкін.
 - Иінтіректі басқан кезде су ақырын құйылса, иінтіректі тағы бір рет басыңыз.
 - Кока-кола немесе содалы су тәрізді газдалған сусындарды пайдаланбаңыз.
 - Иінтіректі басқан кезде сусыны бар бөтелкенің жоғарғы бөлігінде жиналған газ қысымының әсерінен сусын төгіліп кетуі мүмкін.
 - Гигиеналық мақсатта құрамында қанты көп сусындарды (шырындар, алкогольсіз сусындар) пайдалану ұсынылмайды.
 - Құрамында қатты бөлшектері болмаса, бөтелкедегі минералды суды немесе қайнаған сукұбырының суын пайдалануға болады.

Егер суға арналған диспенсер пайдаланылмайтын болса, төмендегі әрекеттерді орындаңыз

1. Диспенсер кранын диспенсерге арналған тесікке мықтап орнатыңыз.
- Егер диспенсердің краны ұзақ уақыт бойы орнынан алынып тұрса, суық ауаның шығуы себебінен тоңазытқыштың жұмысы бұзылуы мүмкін.
2. Суға арналған ыдыстың орнына шағын қоршау жасап, сусыны бар бөтелкелерді сақтаңыз.
- Мөлшері 1,5 л екі бөтелкені сыйдыруға болады.

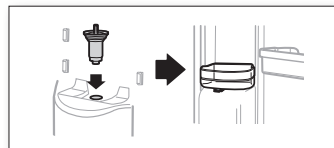

ЖАРЫҚТАНДЫРҒЫШ ШАМДЫ АУЫСТЫРУ

-  Бұны алып тастау үшін қызмет көрсету инженеріне хабарласыңыз.

ІШКІ ЖАБДЫҚТАРЫН ШЫҒАРУ

Тартпалар

Тартпаның артқы сол және оң жақтағы бұғаттау құрылғысын басып тұрып шығарыңыз.
(барлық үлгілерде жок)

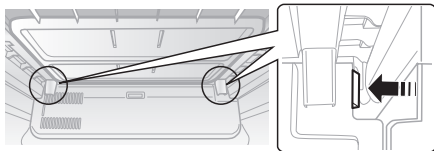

Суға арналған ыдыс

Суға арналған ыдысты алу үшін оны екі қолыңызбен мықтап ұстап, өзіңізге қарай көтеріңкіреңіз.



Кейбір үлгілерде суға арналған ыдыс болмауы мүмкін.



ЕСІКТЕРДІҢ ОРНЫН АУЫСТЫРУ

Төменде келтірілген нұсқаулықтарды мұқият және толығымен оқып шығыңыз.



- Тоңазытқыштың есігін басқа жаққа ашылатындай етіп орнату үшін оның сөндірілгенін және оның желілік айыры розеткадан ажыратылғандығына көз жеткізіңіз. Сіз есіктің ішіндегілердің барлығын шығарып, оның қоршаулы бөліктері сияқты барлық жабдықтарын шешіп тастау қажет. Есікті бөлшектеу мен құрастыру кезінде құлатып алмау үшін абай болыңыз.
1. Сырын сырып алмас үшін есіктің бөлшектерін абайлап қолданыңыз.
 2. Бөлшектерді бекіткіш бұрандаларды келесі жолы құрастырғанда орнына бекіту үшін бекітілетін бөлшектердің жанына қойыңыз.
 3. Есіктерді сызаттардан қорғайтын жұмыс қабатымен қамтамасыз етіңіз (мысалы, көрпеше).
 4. Есіктің орнын ауыстыру кезінде тоңазытқышты жақпа майымен былғап алмауды бақылаңыз.
 5. Біз төменде көрсетілген аспаптарды пайдалануды ұсынамыз. (Шетжағындағы сомын кілті мен өлшемі сәйкес сомын кілтін қолдануға болады).

Жиынтыққа кірмейді		
Крестті бұрауыш	Жалпақ шлицті бұрауыш	Шетжағындағы сомын кілті 10 мм (бұрандамаларға арналған)

Жиынтыққа кірмейді		Қосымша бөлшектер
Сомын кілттері 11 мм (топса осі үшін)	Әмбебап гайка кілті (3/16 дюйм) (ортаңғы шарнир)	Сол жақ топса сымның қақпағы (Жоғарғы қақпақтың ішінде)

• ТОҢАЗЫТҚЫШ ЕСІКТЕРІН ШЕШУ

- Бұл тұтынушыға арналған Нұсқаулық бірнеше үлгілерге ғана қатысты.
- Сіздің тоңазытқышыңыздың сипаттамаларының осы Нұсқаулықта суреттелгендерден аздап айырмашылығы болуы мүмкін.

1. 2 бұранданы бұрап КОРПУС ҚАҚПАҒЫН шешіңіз.

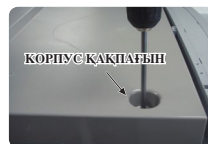

2. КОРПУС ҚАҚПАҒЫНЫҢ астындағы электр сымдарын ажыратыңыз.



3. Шетжақтағы 10 мм-лік сомын кілтін қолданып тоңазытқыштың үстіңгі панеліндегі 3 бұранданы шешіңіз. Есік тығыз жабылғандығына көз жеткізіңіз.



4. Тоңазытқыштың есігін жоғарыға көтеріп шешіңіз. Тоңазытқыштың есігін құлатып және сырып алмас үшін абай болыңыз.



Пайдалану _13

5. Тоңазытқыш есігінің жоғарғы жағындағы ҚАҚПАҒЫНЫҢ СЫМЫН жалпақ шлицті бұрауышпен көрсетілген жерге қойып шешіп алыңыз.



6. ОҢ ЖАҚТАҒЫ ТОПСА СЫМЫНЫҢ ҚАҚПАҒЫН ЖОҒАРҒЫ ТОПСА ТОРАБЫНАН суретте көрсетілгендей шешіп алыңыз. ОҢ ЖАҚТАҒЫ ТОПСА СЫМЫНЫҢ ҚАҚПАҒЫНДАҒЫ электр сымны шығарыңыз.



7. Электр сымның бағытын суретте көрсетілгендей ауыстырыңыз. СОЛ ЖАҚТАҒЫ ТОПСА СЫМЫНЫҢ ҚАҚПАҒЫН КОРПУС ҚАҚПАҒЫНЫҢ астынан шығарыңыз және оны электр сымна жалғаңыз.

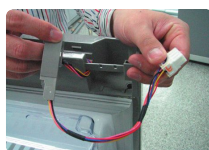

8. 11 мм-лік сомын кілтін қолданып топсаның осін шешіңіз, топсаны айналдырыңызда топсаның осін қайтадан басқа жаққа орнатыңыз.



9-1. Желілік топса мен бөлшектерін кабелмен жалғаннан кейін оқшаулағыш топсаның күйін және есіктің жоғарғы бөлігінің қалпын суретте көрсетілгендей етіп өзгертіңіз.



9-2. Жоғарғы бөлігін шешу кезінде төменде орналасқан қысқышты басу керек, ал екі жанында орналасқан екі қысқышты қолдануға болмайды.

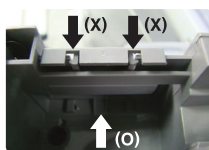

10. ЕСІК ШЕКТЕГІШІ мен ТОПСАНЫҢ БАСТЫРМА САҚИНАСЫН көрсетілгендей етіп ауыстырыңыз.



• МҰЗДАТУ КАМЕРАСЫНЫҢ ЕСІГІН ШЕШУ

11. ОРТАҢҒЫ ТОПСА ТОРАБЫН шешу үшін 2 бұранда мен бұранданы шешіңіз.



12. Мұздату камерасының есігін жоғарыға қарай көтеріп шешіңіз. Мұздату камерасының есігін құлатып және сырып алмас үшін абай болыңыз.



13. 2 бұранданы айналдырып АЛДЫҢҒЫ АЯҚТАРЫНЫҢ ҚАҚПАҒЫН шешіңіз.



14. АСТЫҢҒЫ ТОПСА ТОРАБЫН суретте көрсетілгендей шешіңіз және АВТОМАТТЫ БАҒЫТТАҒЫШТЫ төменнен жоғарыға қарай орнатыңыз, остің бағытын өзгертіңіз.



Құрастыру кезінде күтпеген дыбыс шықпас үшін бұрандаларды мықтап бұраңыз.

• ТҮТҚАЛАРДЫҢ ОРНЫН АУЫСТЫРУ (ТОҢАЗЫТҚЫШ/МҰЗДАТУ КАМЕРАСЫ)

15. Жалпақ шлицті бұрауышты қолданып ТҮТҚАНЫ БЕКІТКІШ БҰРАНДАНЫҢ БІТЕУІШІН алып тастаңыз және ТҮТҚАНЫ шешіңіз.



16. Есіктегі ТЕСІК БІТЕУІШТЕРІН шығарып алып және оларды тесікке қойып орнын ауыстырыңыз.



17. ТҮТҚАНЫ есіктің басқа жағына кері ретпен орнатыңыз.



• МҮЗДАТУ КАМЕРАСЫНЫҢ ЕСІГІН ҚҰРАУ

18. Өнімнің сол жақ төменгі бөлігіндегі тесікті крестті бұрауышпен ашып, бұранда мен АСТЫҢҒЫ ТОПСА торабының орнын ауыстырыңыз.



19. АСТЫҢҒЫ ТОПСА ТЕСІГІНІҢ БІТЕУІШІН ауыстырғаннан кейін, АЛДЫҢҒЫ АЯҚТАРЫНЫҢ ҚАҚПАҒЫН қайта рнатыңыз.



20. ОРТАҢҒЫ ТОПСА ТЕСІГІН БІТЕУІШІ пен бұранданың орнын ауыстырыңыз.



21. ЕСІКТІ ШЕКТЕГІШ пен ТОПСАНЫҢ БАСТЫРМА САҚИНАСЫНЫҢ орнын көрсетілгендей етіп ауыстырыңыз.



22. ТОПСАНЫҢ БАСТЫРМА САҚИНАСЫ мен ТОПСА ТЕСІГІН БІТЕУІШТІҢ орнын ауыстырыңыз.



23. Мұздату камерасының есігін абайлап кері орнатыңыз және 2 бұрандама мен бұранданы қолданып ОРТАҢҒЫ ТОПСАНЫ құраңыз.



• ТОҢАЗЫТУ КАМЕРАСЫНЫҢ ЕСІГІН ҚҰРАУ

24. Тоңазыту камерасының есігін абайлап кері орнатыңыз.



25. бұрандаманы көрсетілгендей қолданып ЖОҒАРҒЫ ТОПСА ТОРАБЫН бекітіңіз. Тоңазытқыш камераларының есігі тығыз жабылғандығына көз жеткізіңіз.



26. ЖОҒАРҒЫ ТОПСА ТЕСІГІН БІТЕУІШТІҢ орнын ауыстырыңыз.



27. Электр сымдарын қосыңыз және сымдарды көрсетілгендей етіп КОРПУС ҚАҚПАҒЫНЫҢ астына орналастырыңыз.



28. Сымдардың дұрыс тұрғандығына көз жеткізгеннен кейін КОРПУСТЫҢ ҚАҚПАҒЫН қайтадан орнатыңыз.



29. Тоңазыту және мұздату камераларының тығыздағыш бастырмаларын шешіп алыңыз да оларды 180о айналдырып қайтадан орнатыңыз. (Есік тығыздағыштары дұрыс орнатылғандығына көз жеткізіңіз. Олай етпеген жағдайда біртүрлі дыбыс пайда болуы мүмкін немесе булана бастауы мүмкін, ол құралдың жұмысына әсер етеді).



30. Есіктердің дұрыс істен тұрғандығына көз жеткізіңіз.



Ақаулықтарды жою

АҚАУЛЫҚ	ШЕШІМ
Тоңазытқыш мүлдем істемейді немесе оның ішкі температурасы тым жоғары.	<ul style="list-style-type: none"> • Ажыратқыш айыр розеткаға дұрыс сұғылғандығын тексеріңіз. • Температураны қою түймешесінің көмегімен алдыңғы панелінде дұрыс температура қойылды ма? • Тоңазытқышқа күн сәулесі тікелей түспей ме және жанында жылу көздері жоқ па? • Тоңазытқыштың артқы жағы ауа алмасуына кедергі келтіретіндей қабырғаға тым тақап қойылған жоқ па?
Тоңазыту камерасындағы азық-түліктер үсіп кетті.	<ul style="list-style-type: none"> • Температураны қою түймешесінің көмегімен алдыңғы панелінде ең төменгі температура қойылмады ма? • Бөлменің температурасы тым төмен емес пе? • Сіз тоңазыту камерасына сулы азық-түліктер қойған жоқсыз ба?
Ерекше шуыл мен дыбыстар естіледі.	<ul style="list-style-type: none"> • Тоңазытқыштың түзетілгендігін және мықты еденге қойылғандығын тексеріңіз. • Тоңазытқыштың артқы жағы қабырғаға тым тақап қойылған жоқ па? • Сіз қандай да бір затты тоңазытқыштың артына немесе астына түсіріп алдыңыз ба? • Тоңазытқышқа орнатылған компрессордан шу естілмей ме? • Тоңазытқыштың ішінен «шартылдаған» дыбыс естілуі мүмкін, бірақ ол қалыпты жағдай. Бұл дыбыс тоңазытқыштың ішіндегі әртүрлі жабдығының температураның өзгеруіне байланысты ұлғайып немесе сығылуына байланысты шығады.
Тоңазытқыштың алдыңғы бұрыштары мен жандары ысып кетеді; ол жерде су тамшылары пайда болады.	<ul style="list-style-type: none"> • Тоңазытқыштың алдыңғы бұрыштарында қызып ылғалдың тамшыға айналуының алдын алатын түтіктер орнатылған. Бөлменің температурасы көтерілген кезде бұл түтіктер әрқашан нәтижелі жұмыс атқармауы мүмкін. Алайда бұл оның ақауы емес. • Қоршаған ортаның ылғалдылығы қалыпты жағдайдан асып кеткен кезде осы ылғал ауа тоңазытқыштың салқын қабатымен қатынасқа түсіп, оның сыртқы қабатында су тамшылары пайда болуы мүмкін
Тоңазытқыштың ішіндегі сұйықтықтың бүлкілдеуі.	<ul style="list-style-type: none"> • Бұл тоңазытқышты суытатын хладагенттің бүлкілдеуі және бұл қалыпты жағдай.
Тоңазытқыштың ішінен жағымсыз иіс шығады	<ul style="list-style-type: none"> • Азық-түлікті мықтап ораған жоқсыз ба? • Азық-түлік қаптамасының тесік емес екендігін тексеріңіз және суық ауа шығатын тесікті тазалаңыз.
Мұздату камерасының қабырғасы қырауланып қалады.	<ul style="list-style-type: none"> • Ауа шығатын тесік бір нәрсемен жабылып қалмаған ба? • Ауаның тиімді алмасуын қамтамасыз ету үшін азық-түліктер арасынан орын қалдырыңыз. • Мұздату камерасының есігі дұрыс жабылған ба?
Тоңазытқыштың ішкі қабырғасы мен көкөністер маңайында тамшылар түзіледі	<ul style="list-style-type: none"> • Бөлменің жоғарғы ылғалдылығында камераға ылғалдылығы жоғары қапталмаған азық-түліктер салынған немесе тоңазыту камерасының есігі ұзақ уақыт ашық қалған. • Азық-түлікті қаптамада немесе мықтап жабылған контейнерлерде сақтаңыз.

Memo

Қоршаған орта температурасына шектеу

Бұл тоңазытқыш/мұздату камерасы зауыттық кестесінде көрсетілген оның температуралық класына сәйкес келетін қоршаған орта температурасында жұмыс істеуге арналған.

Класы	Белгі	Қоршаған орта температурасы (°C)
Кеңейтілген қалыпты	SN	10-нан 32-ге дейін нөлден жоғары
Қалыпты	N	16-дан 32-ге дейін нөлден жоғары
Субтропикалық	ST	16-дан 38-ге дейін нөлден жоғары
Тропикалық	T	16-дан 43-ке дейін нөлден жоғары



Тоңазытқыштың ішкі температурасына тоңазытқыштың/мұздату камерасының орналасқан жері, қоршаған орта температурасы және тоңазытқыш есігін ашу жиілігі сияқты факторлар әсер етуі мүмкін. Бұл факторлардың әсерінің орнын толтыру үшін қажетті температураны белгілеп қойыңыз.



050000, 31 Nauryzbay Batyr Str., Almaty,
Republic of Kazakhstan
Tel : 8-10-800-500-55-500(GSM : 7799)
www.samsung.com
Fax : +7-727 321-13-12

Code No. DA99-03458B REV(0.3)