

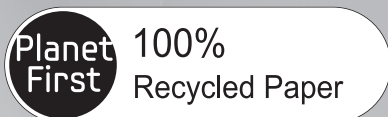

Холодильник

Руководство пользователя



Данное руководство напечатано на полностью перерабатываемой бумаге.

Русский

Представьте ВОЗМОЖНОСТИ

Благодарим вас за приобретение продукта компании Samsung.



Для получения более полного обслуживания
зарегистрируйте новый холодильник на веб-сайте

<http://www.samsung.ru>



Отдельно-стоящий продукт





Информация о безопасности

	Символ «не для пищевой продукции» применяется в соответствии с техническим регламентом Таможенного союза «О безопасности упаковки» 005/2011 и указывает на то, что упаковка данного продукта не предназначена для повторного использования и подлежит утилизации. Упаковку данного продукта запрещается использовать для хранения пищевой продукции.
	Символ «петля Мебиуса» указывает на возможность утилизации упаковки. Символ может быть дополнен обозначением материала упаковки в виде цифрового и/или буквенного обозначения.





ИНФОРМАЦИЯ О БЕЗОПАСНОСТИ

- Перед началом работы с устройством ознакомьтесь с данным руководством и сохраните его для получения справочных сведений в будущем.
- Используйте данное устройство по назначению, описанному в данном руководстве. Устройство не предназначено для использования людьми (в том числе детьми) с ограниченными физическими, сенсорными и умственными возможностями, а также не имеющими соответствующего опыта или знаний; исключения возможны при надлежащем надзоре за такими людьми или после предварительного обучения лицами, ответственными за их безопасность.
- Поскольку это руководство относится к нескольким моделям сразу, некоторые функции данного холодильника могут отличаться от описанных ниже.

Важные знаки безопасности и меры предосторожности:

 ВНИМАНИЕ!	Неосторожное обращение может привести к тяжелым травмам или летальному исходу.
 ОСТОРОЖНО!	Неосторожное обращение может привести к травмам или порче имущества.
	Запрещено выполнять эти действия.
	НЕ разбирать.
	НЕ прикасаться.

2_ Информация о безопасности

	Строго следуйте инструкции.
	Выньте вилку шнура питания из розетки.
	Для предотвращения поражения электрическим током убедитесь, что устройство заземлено.
	Для получения справки обратитесь в сервисный центр.
	Примечание.

Данные условные обозначения и их расшифровки призваны оградить пользователей устройства от получения травм. Тщательно следуйте их указаниям. После ознакомления с данным документом сохраните его для последующего обращения.

Уведомление о соответствии требованиям ЕС

Данное изделие отвечает требованиям Директивы по низковольтным устройствам (2006/95/ЕС), Директивы по электромагнитной совместимости (2004/108/ЕС) и Директивы по экологическому проектированию (2009/125/ЕС), дополняемой Нормой (ЕС) No 643/2009 Европейского Союза.

СТРОГИЕ ЗНАКИ ПРЕДУПРЕЖДЕНИЯ ПРИ УСТАНОВКЕ

-  • Не устанавливайте холодильник во влажном помещении или помещении, где он может контактировать с водой.
- Повреждение изоляции электрических компонентов может привести к поражению электрическим током или возгоранию.
- Не размещайте холодильник в зоне действия прямых солнечных лучей, а также источников тепла, таких как печи, комнатные обогреватели или другие устройства.
- Не подключайте несколько устройств к одному сетевому фильтру. Холодильник должен быть подключен к отдельной розетке, рабочее напряжение которой соответствует напряжению, указанному на заводской табличке холодильника.

- Это обеспечит оптимальную работу устройства и предотвратит перегрузку домашней электросети и перегрев проводки, который может стать причиной возгорания.
- Не подсоединяйте вилку шнура питания к незакрепленной стенной розетке.
- В противном случае существует риск возгорания или поражения электрическим током.
- Не используйте шнур питания со следами повреждения по всей длине или по краям.
- Не ставьте тяжелые предметы на шнур питания и избегайте его чрезмерного изгиба.
- Не распыляйте аэрозоли вблизи холодильника.
- Использование аэрозольных баллонов вблизи холодильника может привести к взрыву или пожару.

- ★ • Перед использованием данного холодильника установите и расположите его в подходящем месте в соответствии с инструкцией. подходящем месте в соответствии с инструкцией.
- Подключите шнур питания в правильном положении так, чтобы он свешивался вниз.
- При перевернутом подключении шнура питания провода могут разъединиться, что может привести к пожару или поражению электрическим током.
- При перемещении холодильника убедитесь, что шнур питания не поврежден.
- Повреждение шнура питания может привести к возгоранию.
- Избегайте слишком близкого расположения шнура питания к задней стенке холодильника — он может быть поврежден.
- После установки холодильника необходимо обеспечить прямой доступ к шнуру питания.

- ⏚ • Холодильник необходимо заземлить.
- Во избежание поражения электрическим током при его утечке холодильник необходимо заземлить.
- Не используйте газовые трубы, телефонные линии или другие проводники электрического тока в качестве точки заземления.
- Неправильное использование заземляющего разъема может привести к поражению электрическим током.

- 🔧 • Для замены шнура питания в случае его повреждения немедленно обратитесь к изготовителю или в службу технического обеспечения.
- Замену плавкого предохранителя холодильника должен выполнять квалифицированный специалист или сервисный центр.

- Невыполнение этого требования может привести к поражению электрическим током или травме.

ЗНАКИ ПРЕДУПРЕЖДЕНИЯ **ОСТОРОЖНО! ПРИ УСТАНОВКЕ**

- ★ • Убедитесь в отсутствии препятствий для вентиляционных отверстий или крепежной конструкции.
- После установки устройства подождите два часа перед тем, как его включить.

СТРОГИЕ ЗНАКИ **ПРЕДУПРЕЖДЕНИЯ ПРИ** **ВНИМАНИЕ! ИСПОЛЬЗОВАНИИ**

- ☐ • Не вставляйте вилку шнура питания в розетку влажными руками.
- Не ставьте тяжелые предметы на холодильник.
- В противном случае при открытии или закрытии дверцы предмет может упасть, причинив травму или повредив оборудование.
- Не помещайте на холодильник контейнеры с жидкостью.
- В противном случае при разливе жидкости существует риск возгорания или поражения электрическим током.
- Не допускайте, чтобы дети виси на дверце холодильника. В противном случае они могут получить серьезные травмы.
- Не позволяйте детям залезать внутрь холодильника. Существует угроза, что дети не смогут оттуда выбраться.
- Не вставляйте пальцы в отверстие диспенсера и следите за тем, чтобы в него не попали посторонние предметы.
- Это может повлечь за собой травмы или повреждение оборудования.
- Не храните летучие или воспламеняющиеся вещества в холодильнике.
- Бензольный растворитель, спирт, эфир, сжиженный нефтяной газ или другие подобные вещества могут привести к взрыву.

СТРОГИЕ ЗНАКИ ПРЕДУПРЕЖДЕНИЯ ПРИ ИСПОЛЬЗОВАНИИ (ПРОДОЛЖЕНИЕ)



- Не храните в холодильнике медицинские, химические или другие чувствительные к изменению температуры вещества.
- Не храните в холодильнике вещества, требующие строгого температурного контроля.
- Не размещайте и не используйте электроприборы внутри холодильника, кроме тех, что рекомендованы изготовителем.
- Не прикасайтесь к внутренним стенкам морозильной камеры или содержащимся в ней продуктам мокрыми руками.
- В противном случае существует риск обморожения.
- Не используйте каких-либо механических приборов или способов для ускорения процесса размораживания, кроме рекомендованных изготовителем.
- Избегайте повреждений контура хладагента.



- Не разбирайте и не ремонтируйте холодильник самостоятельно.
- В противном случае существует риск возгорания, сбоев в работе холодильника и получения травм.



- Следите, чтобы дети не играли с устройством.
- Бутылки необходимо размещать вплотную друг к другу, чтобы избежать их выпадения из холодильника.
- Данное устройство предназначено для хранения продуктов питания в домашних условиях.
- В случае обнаружения утечки газа устраните все источники открытого огня и потенциально возгораемые объекты, а затем в течение нескольких минут проветрите помещение, в котором находится устройство.
- Используйте только светодиодные лампы, предусмотренные изготовителем или сотрудниками сервисного центра.



- Если вы почувствовали запах химикалий или дым, немедленно отсоедините вилку шнура питания от розетки и обратитесь в сервисный центр Samsung.
- В случае возникновения трудностей при замене освещения обратитесь к сотрудникам сервисного центра.

4_ Информация о безопасности

- Если устройство оснащено светодиодной лампой, не разбирайте крышку лампы и светодиодную лампу самостоятельно.
- Обратитесь к сотрудникам сервисного центра.
- Если холодильник подвергнется воздействию воды или пыли, отсоедините вилку шнура питания от розетки и обратитесь в сервисный центр Samsung Electronics.
- В противном случае существует риск возгорания.



ЗНАКИ ПРЕДУПРЕЖДЕНИЯ ПРИ ИСПОЛЬЗОВАНИИ



- Сотрите лишнюю влагу на внутренних стенках холодильника и оставьте дверцы открытыми.
- В противном случае может появиться неприятный запах и образоваться плесень.
- Чтобы обеспечить оптимальную работу устройства, выполните следующие инструкции.
- Не помещайте продукты вблизи вентиляционных отверстий на задней панели устройства — это может создать помехи для свободной циркуляции воздуха в холодильнике.
- Перед тем как положить продукты в холодильник, плотно заворачивайте их или помещайте в герметичные контейнеры.
- Не помещайте газированные или смешанные напитки в морозильную камеру.
- Не помещайте бутылки или стеклянные контейнеры в морозильную камеру.
- При замораживании содержимого стекло может лопнуть, причинив травму.
- Гарантийный ремонт и модификация.
- Любые выполняемые третьей стороной изменения или модификации данного конструктивно законченного устройства не охватываются гарантийными обязательствами компании Samsung. Компания Samsung не несет ответственности по вопросам безопасности, связанными с модификациями, выполненными третьей стороной.
- Не загромождайте вентиляционные отверстия.
- Если вентиляционные отверстия будут закрыты, особенно пластиковыми мешками, это может привести к переохлаждению холодильника. Продолжительное переохлаждение может привести к поломке водного фильтра и вызвать утечку воды.
- Не размещайте свежие продукты рядом с замороженными.
- Соблюдайте сроки хранения и годности замороженных продуктов.

- Если морозильник не будет использоваться менее трех недель, можно не отсоединять шнур питания от розетки. Однако если вы планируете отсутствовать дольше, необходимо извлечь все продукты из морозильной камеры. Отключите морозильник, очистите его, промойте и высушите.
- Заполняйте емкость для воды, лоток для льда и формы только питьевой водой.

ЗНАКИ ПРЕДУПРЕЖДЕНИЯ ОСТОРОЖНО! ПРИ ОЧИСТКЕ

-  • Избегайте прямого попадания воды внутрь холодильника и на его внешнюю поверхность.
- В противном случае существует риск возгорания или поражения электрическим током.
- Не распыляйте воспламеняющиеся вещества вблизи холодильника.
- В противном случае существует риск взрыва или пожара.
- Не распыляйте чистящие средства непосредственно на экран.
- Это может привести к стиранию напечатанных на экране букв.

ЗНАКИ ПРЕДУПРЕЖДЕНИЯ ВНИМАНИЕ! (ПРОДОЛЖЕНИЕ) ПРИ ОЧИСТКЕ

-  • Удаляйте загрязнения и пыль со штырей вилки шнура питания. При чистке вилки не используйте мокрую или влажную ткань; удаляйте загрязнения и пыль.
- В противном случае существует риск возгорания или поражения электрическим током.

-  • Перед чисткой или ремонтом холодильника необходимо отключить его от розетки.

СТРОГИЕ ЗНАКИ ВНИМАНИЕ! ПРЕДУПРЕЖДЕНИЯ ПРИ УТИЛИЗАЦИИ

-  • При утилизации данного холодильника или любого другого снимите дверцы и уплотнители дверцы. Это необходимо сделать, чтобы дети или домашние животные случайно не оказались заперты внутри. Следите, чтобы дети не играли с холодильником.

- При утилизации упаковки устройства убедитесь, что она не вредит окружающей среде.
- Есть риск, что холодильник может стать ловушкой для ребенка. Перед тем как выбросить старый холодильник, выполните следующие действия.
 - Снимите дверцы.
 - Оставьте полки внутри холодильника, чтобы дети не смогли туда залезть.
- Перед утилизацией устройства убедитесь, что ни одна из труб, расположенных на его задней части, не имеет повреждений.
- В качестве хладагента используется R600a или R134a. Чтобы узнать, какой хладагент используется в холодильнике, сверьтесь с этикеткой компрессора на задней части корпуса устройства или с паспортной табличкой внутри холодильника. Если устройство содержит огнеопасный газ (хладагент R600a), обратитесь в местные уполномоченные органы за сведениями по безопасной утилизации холодильника. В изоляционном материале содержится циклопентан. Газы, при помощи которых надувается изоляционный материал, требуют особой утилизации. За сведениями по экологически безопасной утилизации таких газов обратитесь в местные уполномоченные органы. Перед утилизацией устройства убедитесь, что ни одна из труб, расположенных на его задней части, не имеет повреждений. Трубы следует утилизировать на открытой местности.
- Хладагент изобутан (R600a) является безопасным для окружающей среды природным газом, но вместе с тем легковоспламеняющимся. При транспортировке и установке устройства необходимо соблюдать осторожность, чтобы не повредить контур хладагента.
- При утечке хладагент может повредить глаза или воспламениться. В случае обнаружения утечки газа устраните все источники открытого огня и потенциально возгораемые объекты, а затем в течение нескольких минут проветрите помещение, в котором находится устройство.
- Чтобы избежать образования легковоспламеняющейся газозвушной смеси в случае повреждения контура хладагента, размер помещения, в котором можно устанавливать устройство, следует выбирать в зависимости от количества используемого хладагента. Никогда не включайте устройство при наличии какого-либо признака повреждения. Если возникают сомнения, проконсультируйтесь с продавцом. На каждые 8 г хладагента R600a должно приходиться не менее 1 м³ помещения. Точное количество хладагента в вашем устройстве указано на паспортной табличке внутри холодильника.

Информация о безопасности **5**



ДОПОЛНИТЕЛЬНЫЕ СОВЕТЫ ПО ПРАВИЛЬНОМУ ИСПОЛЬЗОВАНИЮ

- В случае сбоя питания обратитесь в местный офис энергетической компании и узнайте, сколько продлятся ремонтные работы.
- Большинство сбоев питания устраняются в течение одного или двух часов и не влияют на работу холодильника. Тем не менее старайтесь как можно реже открывать дверцу холодильника во время сбоев питания.
- В случае если устранение сбоя питания займет более 24 часов, извлеките все замороженные продукты из морозильной камеры.
- Если в комплект холодильника входят ключи, их необходимо хранить в недоступном для детей месте, подальше от самого устройства.
- При установке в течение продолжительного времени в помещении с температурой ниже минимального значения номинального диапазона рабочей температуры устройство может работать нестабильно (существует возможность повышения температуры в холодильнике).
- Не храните скоропортящиеся продукты при низких температурах (например, бананы, дыни).
- Нет необходимости выполнять разморозку устройства вручную, она выполняется автоматически.
- Повышение температуры в процессе разморозки соответствует требованиям стандарта ISO. Если вы хотите избежать нежелательного повышения температуры замороженных продуктов в процессе разморозки, оберните каждый из них в несколько газетных листов.
- Любое повышение температуры замороженных продуктов в процессе разморозки сокращает срок хранения таких продуктов.

Советы по экономии энергии

- Установите холодильник в прохладной сухой комнате с достаточной вентиляцией. Обеспечьте, чтобы на него не падал прямой солнечный свет и никогда не устанавливайте его рядом с прямым источником тепла (например, батареей отопления).
- Никогда не загромождайте на холодильнике никакие отверстия или решетки.
- Дайте теплой пище остыть до комнатной температуры перед тем, как ставить ее в холодильник.
- Кладите в холодильную камеру замороженные продукты, которые вы хотите оттаять. В этом случае вы можете использовать низкие температуры замороженных продуктов для охлаждения продуктов в холодильной камере.
- Не держите дверцу холодильника открытой слишком долго, когда кладете в него продукты или вынимаете их. Чем на меньшее время открывается дверца, тем меньше льда образуется в морозильной камере.
- Регулярно очищайте заднюю панель холодильника. Пыль увеличивает энергопотребление.
- Не устанавливайте температуру ниже необходимого уровня.
- У основания холодильника и у задней панели должно быть достаточно места для циркуляции воздуха. Не перекрывайте вентиляционные отверстия.
- При установке холодильника оставьте зазоры справа, слева, сзади и сверху. Это позволит вам снизить энергопотребление и, соответственно, сумму счетов за электричество.

Содержание

УСТАНОВКА И НАСТРОЙКА ХОЛОДИЛЬНИКА	7
РАБОТА С ХОЛОДИЛЬНИКОМ	13
УСТРАНЕНИЕ НЕИСПРАВНОСТЕЙ.....	19

6_ Информация о безопасности

Установка и настройка ХОЛОДИЛЬНИКА

ПОДГОТОВКА К УСТАНОВКЕ ХОЛОДИЛЬНИКА

Благодарим вас за покупку холодильника Samsung. Надеемся, что вы останетесь довольны множеством современных функций и особенностей данного устройства.

- Перед использованием данного холодильника установите и расположите его в подходящем месте в соответствии с инструкцией.
- Используйте данное устройство по назначению, описанному в данном руководстве.
- Любой ремонт данного устройства должен выполняться квалифицированными специалистами.
- При утилизации упаковки устройства убедитесь, что она не вредит окружающей среде.



ВНИМАНИЕ!

Перед заменой элементов внутреннего освещения холодильника отсоедините вилку шнура питания от розетки.

- В противном случае существует риск поражения электрическим током.

Выбор наилучшего местоположения для холодильника

- Установите холодильник вне зоны действия прямых солнечных лучей.
- Поверхность пола в месте установки должна быть ровной.
- Обеспечьте достаточное пространство для дверцы холодильника.
- Обеспечить достаточно пространства справа, слева, сзади и сверху для циркуляции воздуха. При недостаточном пространстве внутренняя система охлаждения может работать неправильно.
- Обеспечить свободное перемещение устройства для обслуживания и ремонта.

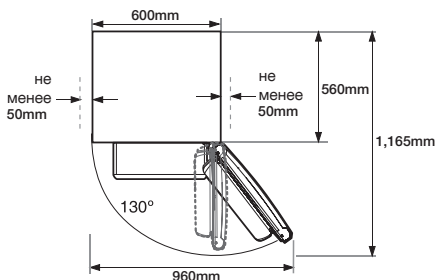
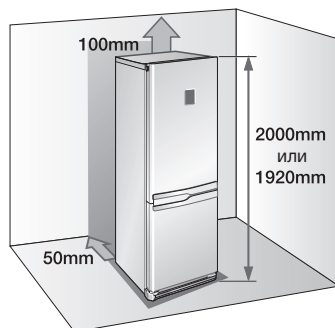

- Высота устройства может различаться в зависимости от модели.
- При установке оставьте свободное место справа, слева, сзади и сверху холодильника. Это поможет сэкономить электроэнергию.
- Не устанавливайте холодильник в помещении с температурой ниже 10°C.



ОСТОРОЖНО

При установке и обслуживании холодильника или чистке пространства за ним аккуратно переместите его на открытое место, а затем верните обратно. Убедитесь, что пол в помещении способен выдержать вес холодильника, заполненного продуктами питания.

ПЕРЕВЕШИВАНИЕ ДВЕРЦЫ ХОЛОДИЛЬНИКА



ВНИМАНИЕ!

Для выполнения процедуры перенавешивания дверцы рекомендуется обратиться к авторизованному компанией Samsung сервисному центру.

Данная процедура платная и проводится за счет владельца.



Гарантия производителя не распространяется на повреждение дверцы в результате ее перенавешивания. Любой ремонт по этой причине осуществляется за отдельную плату за счет владельца.

Необходимые инструменты

Не входят в комплект		
Отвертка (+)	Плоская отвертка (-)	Торцевой гаечный ключ на 10мм (для болтов)
Не входят в комплект		Дополнительная деталь
Гаечный ключ на 11мм (для оси петли)	Универсальный гаечный ключ на 3/16 дюйма (для средней петли)	Верхняя левая крышка петли (под верхней крышкой)

1. Удалите четыре винта на верхней крышке холодильника.

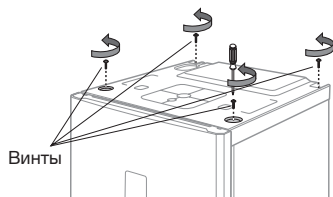

ВНИМАНИЕ!

Перед работой с электрическими проводами убедитесь, что холодильник отключен от розетки.

2. Снимите верхнюю крышку. Отсоедините провода под верхней крышкой.

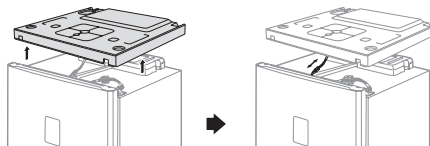

ОСТОРОЖНО Не повредите электрические провода при снятии верхней крышки.

3. Отсоедините провода и удалите три болта, расположенные на верхней части холодильника.

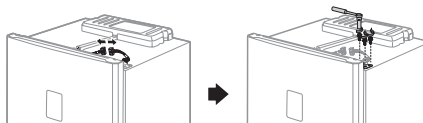

ОСТОРОЖНО Убедитесь, что дверца холодильника плотно закрыта.

4. Приподняв дверцу, снимите ее со средней петли.

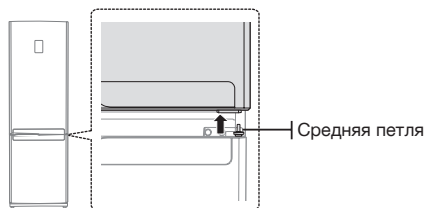

ОСТОРОЖНО Дверца холодильника тяжелая, не нанесите себе травму при ее снятии.

5. Разберите среднюю петлю, вывернув два болта и винт с правой стороны. Осторожно приподняв дверцу морозильной камеры точно вверх, снимите ее с нижней петли.

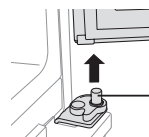
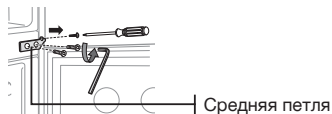

ОСТОРОЖНО Дверца морозильной камеры тяжелая, не нанесите себе травму при ее снятии.

8_ Установка и настройка

ПЕРЕВЕШИВАНИЕ ДВЕРЦЫ ХОЛОДИЛЬНИКА (ПРОДОЛЖЕНИЕ)

6. Удалите два винта и снимите крышку передней ножки.

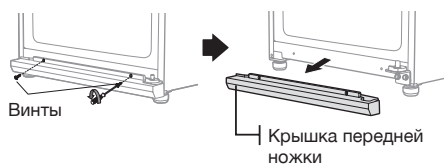

7. Открутите два болта, крепящих нижнюю петлю, и болт на левой стороне около передней ножки, где будет крепиться снятая нижняя петля.

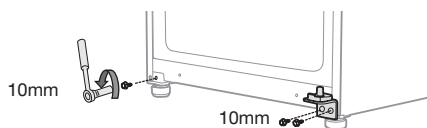

-  Для удобства при демонтаже и сборке перед снятием нижней петли слегка поверните передние ножки по часовой стрелке.

8. Измените положение оси нижней петли. Удалите винт с автоматической направляющей и удалите ось нижней петли с помощью 11-миллиметрового гаечного ключа. Прикрепите ось нижней петли к левой стороне и установите автоматическую направляющую на место противоположной стороной.

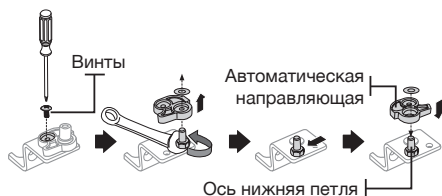

9. Прикрепите нижнюю петлю на нижней левой стороне холодильника, где располагался болт, удаленный в шаге 8. Вверните болт в отверстие на нижней правой стороне холодильника для использования в дальнейшем.

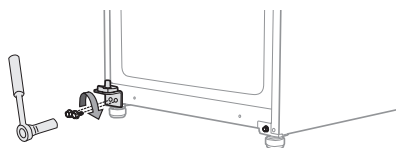

10. Переставьте колпачок нижней петли на другую ее сторону и прикрепите крышку передней ножки к нижней части холодильника.

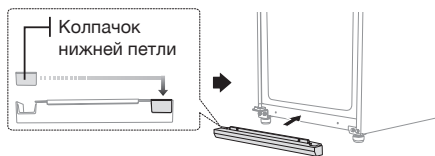

11. Переместите колпачок средней петли, винт и колпачок винта с левой стороны на правую.

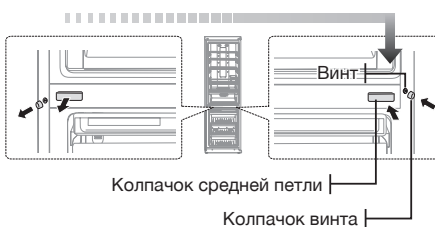

12. Удалите винт с нижней правой стороны дверцы морозильной камеры. Измените ограничитель дверцы и втулку петли с правой на левую.

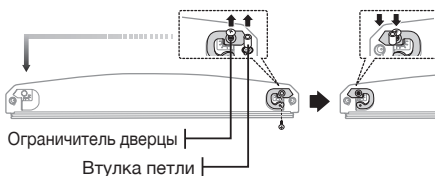

13. Перенесите втулку петли и колпачок втулки на верхнюю часть дверцы холодильника.

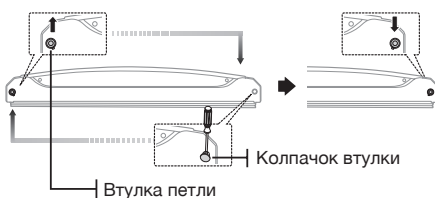

ПЕРЕВЕШИВАНИЕ ДВЕРЦЫ ХОЛОДИЛЬНИКА (ПРОДОЛЖЕНИЕ)

14. Аккуратно установите дверцу морозильной камеры на место.
Прикрепите среднюю петлю двумя болтами с левой стороны.



-  Один болт останется лишним после перевешивания дверцы морозильной камеры. Это никак не повлияет на работу холодильника.

15. Удалите винт с нижней правой стороны дверцы морозильной камеры.
Измените ограничитель дверцы и втулку петли с правой на левую.

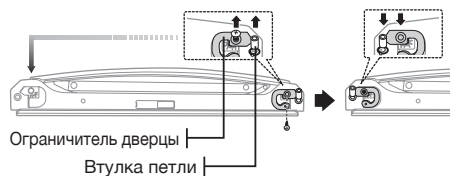

16. Снимите крышку проводов с верхней части дверцы холодильника с помощью плоской отвертки и извлеките верхнюю петлю и провода, расположенные с правой стороны дверцы холодильника.

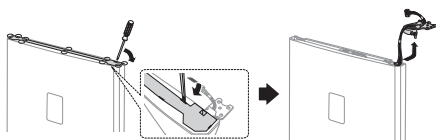

17. От верхней правой петли отсоедините крышку и вытащите из нее провода.

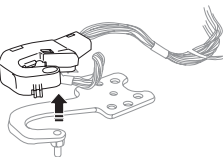

10_ Установка и настройка

18. С помощью 11-миллиметрового гаечного ключа отсоедините ось верхней петли.
Переверните верхнюю петлю и установите на место ось верхней петли.

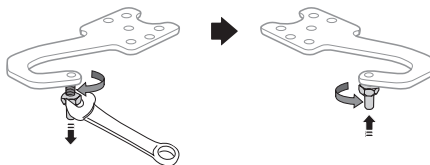

19. Поменяйте местами колпачок дверцы и втулку петли наверху дверцы.

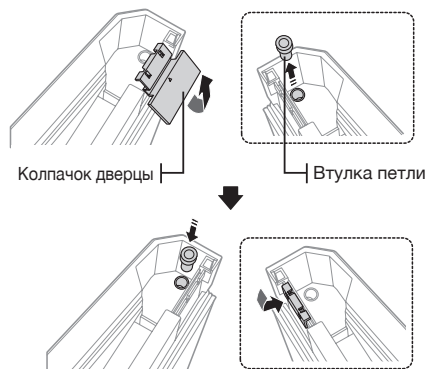

20. Выполните демонтаж верхней петли в порядке, обратном изложенному в шаге 19.
(Используйте крышку верхней левой петли, которая находится под верхней крышкой.)
Прикрепите петлю в сборе с левой стороны дверцы холодильника.

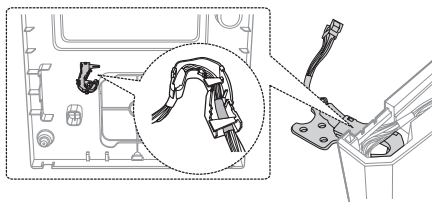

-  Убедитесь, что красная пленка на проводах расположена на конце крышки верхней левой петли.

ПЕРЕВЕШИВАНИЕ ДВЕРЦЫ ХОЛОДИЛЬНИКА (ПРОДОЛЖЕНИЕ)

21. Аккуратно установите дверцу холодильника на место. Затем затяните три болта, чтобы закрепить верхнюю петлю.

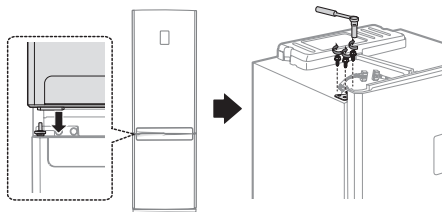

- Перед установкой дверцы холодильника на место перевесьте дверную ручку типа В (см. стр. 12).
- При использовании дверной ручки типа А перевешивание дверной ручки необходимо выполнять после перевешивания дверцы.

22. Подсоедините провода и закрепите крышку проводов на верхней части дверцы холодильника.

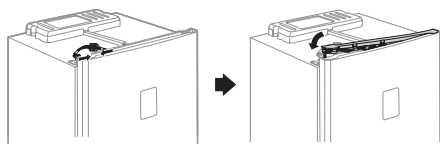

23. Измените положение колпачка верхней петли. Подключите провода под верхней крышкой и установите ее на исходное место.

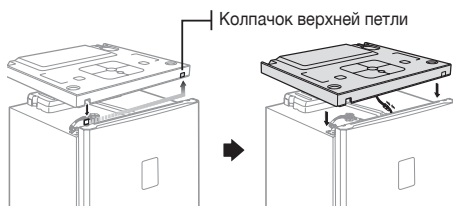

24. Установите на место четыре винта.

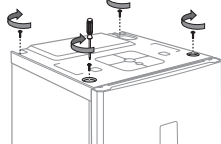

25. Отсоедините уплотнители холодильника и морозильной камеры, поверните на 180° и установите на место.

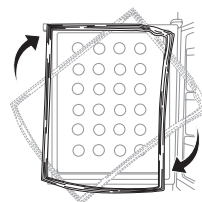

После перевешивания дверцы убедитесь, что уплотнители холодильника и морозильной камеры плотно прилегают к дверцам. В противном случае может повыситься уровень шума или образоваться конденсат, что отрицательно влияет на работу холодильника.

ПЕРЕВЕШИВАНИЕ ДВЕРНОЙ РУЧКИ (ТИП А)

1. Удалите два винта внизу дверцы холодильника, снимите две закрывающих планки и удалите два винта на дверце морозильной камеры.

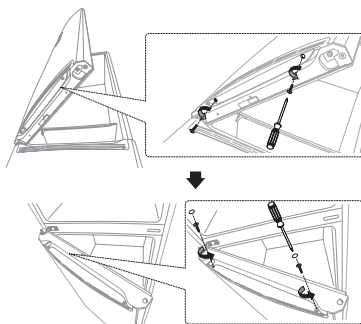

2. Слегка опустите ручку холодильника и снимите ее, потянув на себя. Слегка приподнимите ручку морозильной камеры и снимите ее, потянув на себя.

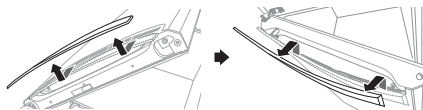

Осторожно разберите дверную ручку. Крючки внутри дверных ручек можно легко поломать.

Установка и настройка _11

3. Переверните стороны ручек холодильника и морозильной камеры и соберите их.

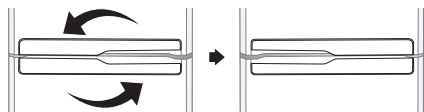

4. Закрепите два винта под дверцей холодильника и установите два винта и закрывающие планки на дверце морозильной камеры.

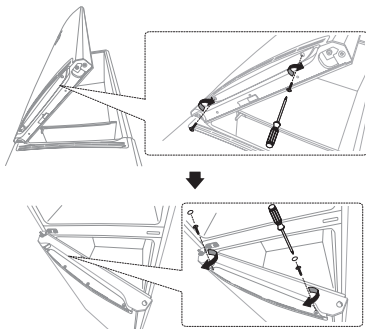

ПЕРЕВЕШИВАНИЕ ДВЕРНОЙ РУЧКИ (ТИП В)

1. Удалите два винта под дверцей холодильника и потяните крышку ручки.

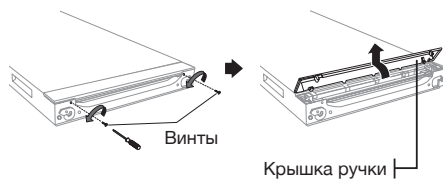

Осторожно разберите крышку ручки. Крючки внутри крышки ручки легко ломаются.

2. Удалите два винта с втулок ручек. Удалите втулки ручек и разберите ручку быстрого доступа.

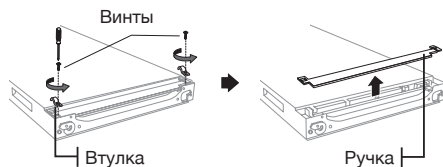

12_ Установка и настройка

3. Измените положение ползунка ручки и пружины с левой стороны на правую. Также измените положение колпачка ползунка ручки с правой стороны на левую.

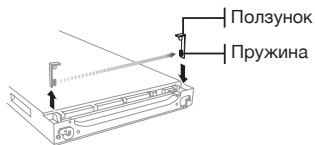

4. Соберите дверные ручки, выполнив шаги 2 и 1 в обратном порядке.

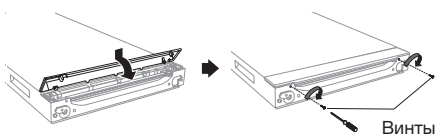

Эту процедуру необходимо провести до выполнения шага 23 «Перевешивание дверцы холодильника».

ВЫРАВНИВАНИЕ ХОЛОДИЛЬНИКА

Если передняя часть устройства расположена немного выше, чем задняя, открывать и закрывать дверцу значительно легче.

Поворачивайте регулировочные ножки по часовой стрелке, чтобы увеличить, и против часовой стрелки, чтобы уменьшить высоту.

Ситуация 1) Устройство имеет левый наклон.

- Поворачивайте левую регулировочную ножку в направлении стрелки до тех пор, пока устройство не выровняется.

Ситуация 2) Устройство имеет правый наклон.

- Поворачивайте правую регулировочную ножку в направлении стрелки до тех пор, пока устройство не выровняется.

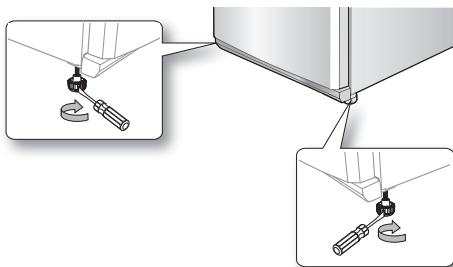

Работа с холодильником

ЗНАКОМСТВО С ПАНЕЛЬЮ УПРАВЛЕНИЯ

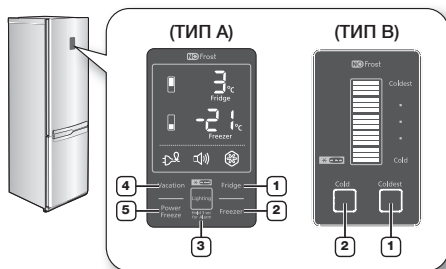

При каждом нажатии кнопки раздается короткий звуковой сигнал.

ИСПОЛЬЗОВАНИЕ ПАНЕЛИ УПРАВЛЕНИЯ (ТИП А)

1 Холодильник

Коснитесь кнопки Холодильник, чтобы установить требуемую температуру холодильника в диапазоне от 1 °C до 7 °C.

По умолчанию температура настроена на 3 °C. При каждом нажатии кнопки Холодильник температура изменяется и индикатор указывает требуемую температуру.

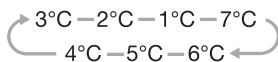

После установки температуры она будет отображаться в течение пяти секунд, после чего индикатор будет отображать текущую температуру холодильника.

2 Морозильная камера

Коснитесь кнопки Морозильная камера, чтобы установить требуемую температуру морозильной камеры в диапазоне от -14 °C до -25 °C. По умолчанию температура установлена на -20 °C.

При каждом нажатии кнопки Морозильная камера температура изменяется, и индикатор указывает требуемую температуру.

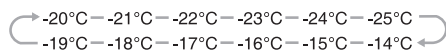

После установки температуры она будет отображаться в течение пяти секунд, после чего индикатор будет отображать текущую температуру морозильной камеры.

Индикатор температуры холодильника или морозильной камеры мигает при резком повышении температуры в одной из камер, причиной которого может быть хранение горячих продуктов или частое открытие дверцы. Когда температура внутри холодильника или морозильной камеры станет нормальной, индикатор температуры перестанет мигать. Если индикатор температуры не перестает мигать несколько часов, обратитесь в сервисный центр.

3 Подсветка (для включения звукового оповещения удерживать в течение 3 секунд)

Нажмите кнопку Подсветка, чтобы активировать функцию подсветки под дверцей холодильника. Подсветка будет гореть до тех пор, пока данная функция не будет отключена. Если требуется отрегулировать яркость подсветки, нажмите кнопку Подсветка еще раз. (Функция регулировки яркости подсветки в некоторых моделях может отсутствовать.) Чтобы отключить подсветку, удерживайте кнопку Подсветка более трех секунд.

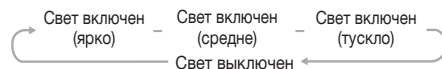

Чтобы активировать функцию звукового оповещения, нажмите и удерживайте кнопку Подсветка более трех секунд. Загорится индикатор звукового оповещения. Если дверца холодильника открыта более 2 минут, срабатывает звуковое оповещение. Чтобы отключить функцию звукового оповещения, удерживайте кнопку Подсветка более трех секунд.

- Подсветка включена: свет горит постоянно.
- Подсветка выключена: свет загорается, если открыть дверцу морозильной камеры при закрытой дверце холодильника.

4 Режим отпуска

Чтобы активировать режим отпуска, коснитесь кнопки Режим отпуска. Загорится индикатор режима отпуска, и в холодильнике установится температура 15 °C для экономии энергии при вашем длительном отсутствии (отпуск, командировка и т. д.). Пока включен режим отпуска, морозильная камера будет работать.



- Режим отпуска будет автоматически отключен, если настройка температуры выполняется при включенном режиме отпуска.
- При включении режима отпуска необходимо вынуть все продукты из холодильника.

5 Мощная заморозка

Чтобы активировать функцию мощной заморозки, нажмите кнопку Мощная заморозка. Загорится индикатор мощной заморозки, и холодильник ускорит процесс заморозки находящихся в нем продуктов. Функция мощной заморозки будет активна в течение 72 часов, а на индикаторе морозильной камеры будет отображаться температура -25 °C.

Функция мощной заморозки отключается автоматически.

После завершения процесса мощной заморозки индикатор выключится, а морозильная камера переключится на установленную прежде температуру.

При использовании данной функции возрастает энергопотребление.

Чтобы отключить функцию быстрой заморозки, нажмите кнопку Мощная заморозка еще раз.



Если вы знаете, что в ближайшее время вам потребуется заморозить большое количество продуктов, не менее чем за сутки включите функцию мощной заморозки.



ИСПОЛЬЗОВАНИЕ ПАНЕЛИ УПРАВЛЕНИЯ (ТИП В)

1 Самая холодная

Нажмите кнопку Самая холодная один или несколько раз, чтобы понизить температуру в холодильнике.

На индикаторе температура изменится с холодной на самую холодную.

По умолчанию установлена средняя температура. Когда включена вся подсветка, выбрана самая холодная температура.

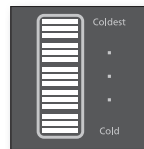

2 Холодная

Нажмите кнопку Холодная один или несколько раз, чтобы повысить температуру в холодильнике.

На индикаторе температура изменится с самой холодной на холодную.

По умолчанию установлена средняя температура. Когда включена одна лампочка, выбрана холодная температура.

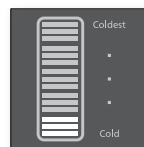

- Существует пять температурных режимов, каждому из которых соответствует одна лампочка.
- Температура в морозильной камере будет автоматически отрегулирована в соответствии с температурой холодильника (как указано ниже).

Холодная	Самая холодная
-14°C (7°C) – -17°C (5°C) – -20°C (3°C) – -22°C (2°C) – -25°C (1°C)	
Температура морозильной камеры (холодильника)	

- Чтобы заморозить большое количество продуктов, минимум за сутки установите самую холодную температуру холодильника.
- Индикатор температуры будет мигать при резком повышении температуры в одной из камер, которое может возникнуть при хранении горячих продуктов или частом открытии дверцы. Индикатор температуры холодильника или морозильной камеры перестанет мигать, когда температура в них станет нормальной. Если индикатор температуры не перестает мигать через несколько часов, обратитесь в сервисный центр.

ЗНАКОМСТВО С ПАНЕЛЬЮ УПРАВЛЕНИЯ (ТИП С)

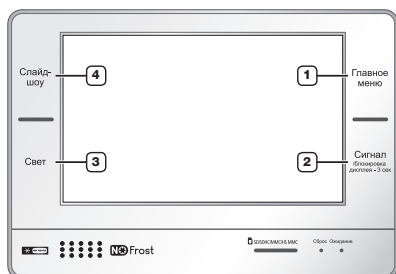

<p>1 ГЛАВНОЕ МЕНЮ</p>	<p>Вы можете перейти на главный экран, на котором расположены основные функции холодильника.</p>
<p>2 СИГНАЛ</p>	<p>Если дверца холодильника открыта более двух минут, сработает звуковое оповещение. Чтобы отключить оповещение, коснитесь кнопки Звуковое оповещение еще раз. Чтобы включить/отключить блокировку от детей, удерживайте нажатой эту кнопку в течение трех секунд.</p>
<p>3 СВЕТ</p>	<p>Можно включить или отключить лампу под дверцей холодильника.</p>
<p>4 СЛАЙД ШОУ</p>	<p>С помощью данной функции можно просматривать изображения, сохраненные в фотоальбоме.</p>

- 

Для получения дополнительной информации об использовании панели управления (тип С) см. Руководство по управлению с помощью ЖК-экрана, прилагаемое к данному руководству.
- Если вы знаете, что в ближайшее время вам потребуется заморозить большое количество продуктов, не менее чем за сутки включите функцию мощной заморозки.

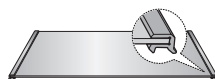
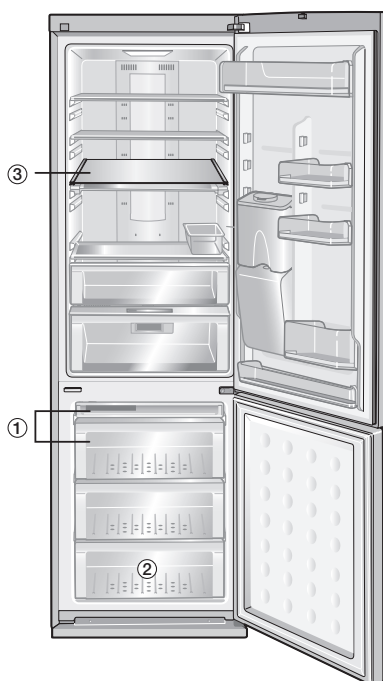

Дополнительная полка морозильной камеры (опционально)

- 

Некоторые возможности (например, емкость для воды, функция Cool Select Zone, зона охлаждения и функция фотосинтетической свежести) могут отличаться или отсутствовать в некоторых моделях.
- Чтобы освободить место в морозильной камере, можно убрать **1** ящики. При наличии дополнительной полки морозильной камеры (опционально) **3**, можно убрать все ящики, за исключением нижнего ящика **2**. Это не влияет на температурные и механические характеристики. Указанный объем морозильной камеры и холодильника рассчитан без данных отделений.

ИСПОЛЬЗОВАНИЕ COOL SELECT ZONE™

Позволяет при идеальной температуре хранить различные продукты, например сыр, мясо, птицу, рыбу и т. д., сохраняя вкус продуктов.

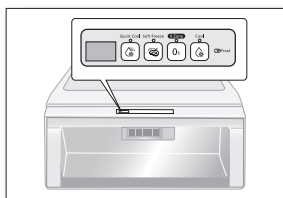

Быстрое охлаждение

- Чтобы быстро охладить продукты, положите их в Cool Select Zone и нажмите кнопку Быстрое охлаждение.
- Cool Select Zone будет охлаждать продукты в течение 60 минут.
- После завершения работы режима быстрого охлаждения ящик Cool Select Zone автоматически установит режим обычного охлаждения.

Мягкая заморозка

- При выборе режима мягкой заморозки температура Cool Select Zone будет установлена на -5 °C.

Зона 0°C

- При выборе режима «Зона 0 °C» температура Cool Select Zone будет установлена на 0 °C.

Охлаждение

- При выборе режима охлаждения температура Cool Select Zone будет установлена на 3 °C.

ПРИГОТОВЛЕНИЕ ЛЬДА

1. Заполните лоток водой на 80 %.
2. Поместите его в верхний выдвижной ящик морозильного отделения.
3. Подождите, пока образуется лед.
4. Слегка согните лоток, чтобы вынуть кубики льда.

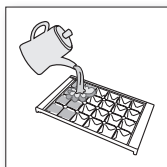

Время заморозки

Рекомендуется активировать функцию мощной заморозки и подождать один-два часа, чтобы образовались кубики льда.



Риск взрыва

- ОСТОРОЖНО!**
- Самой холодной частью холодильника является задняя панель. Она идеально подходит для хранения скоропортящихся продуктов.
 - Не рекомендуется хранить в морозильной камере стеклянные бутылки с напитками. При замораживании содержимого стекло может лопнуть.

ИСПОЛЬЗОВАНИЕ СКЛАДНОЙ ПОЛКИ

Эту полку можно полностью сложить, что позволяет с удобством разместить габаритные продукты под ней.

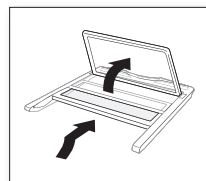

1. Приподнимите полку и задвиньте ее.
2. Поднимите сложенную полку к задней стенке.
3. Чтобы воспользоваться раздвинутой полкой, выполните эти действия в обратном порядке.



ОСТОРОЖНО! Полка может выпасть из холодильника, поэтому соблюдайте осторожность при ее использовании и чистке.

ИСПОЛЬЗОВАНИЕ ДИСПЕНСERA ДЛЯ ВОДЫ

Заполнение водой

Налить воду можно, не убирая емкость для воды, расположенную внутри холодильника.

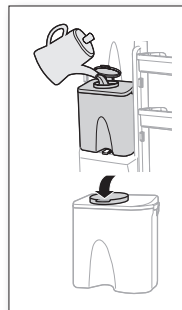

1. Откройте круглый колпачок и заполните емкость питьевой водой.
- Не переполняйте емкость для воды (не более 4,2 литров). В противном случае может произойти перелив воды при открытии и закрытии дверцы.
2. Закройте круглый колпачок, нажав его так, чтобы он со щелчком встал на место.



ОСТОРОЖНО! Не наливайте в емкость никакие жидкости, кроме воды.

Отбор воды из диспенсера

1. Подставьте стакан под водослив.
2. Слегка нажмите им на рычаг диспенсера.



ОСТОРОЖНО!

- Расположите стакан ровно по отношению к диспенсеру, чтобы не разлить воду.
- Диспенсер для воды в некоторых моделях может отсутствовать.

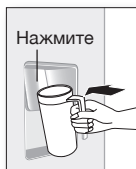

Установка обычных бутылок

1. Нажмите фиксирующий рычаг, приподнимите емкость для воды и вытащите ее.
2. Снимите кран диспенсера с емкости для воды.
3. Поместите кран диспенсера на обычную бутылку с минеральной водой и поверните по часовой стрелке, чтобы закрепить кран.
4. Поместите бутылку с краном в отверстие для диспенсера.



- При попадании воздуха в обычную бутылку с минеральной водой или другими напитками могут быть слышны журчащие звуки.
- Некоторые бутылки с минеральной водой и другими напитками могут не подходить к крану по размеру.
- Если при нажатии рычага вода поступает слабо, нажмите рычаг еще раз.
- Не используйте газированные напитки, такие как кока-кола или содовая. При нажатии рычага напиток может вылиться в результате давления газа, накапливающегося в верхней части бутылки с напитком.
- В гигиенических целях не рекомендуется использовать напитки с повышенным содержанием сахара (соки, безалкогольные напитки).
- Можно использовать бутилированную минеральную воду или кипяченую водопроводную воду, если в ней не содержатся твердые частицы.

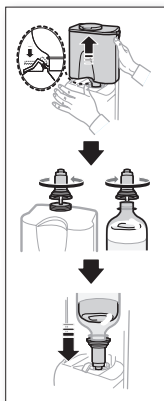

Если диспенсер для воды не используется, выполните следующие действия

1. Плотно закрепите кран диспенсера в отверстии для диспенсера.
 - Если кран диспенсера выдвинут в течение долгого времени, то из-за утечки холодного воздуха работа холодильника может нарушиться.
2. Поместите малое ограждение на место емкости для воды и храните бутылки с напитками.
 - Можно разместить две бутылки объемом 1,5 л.

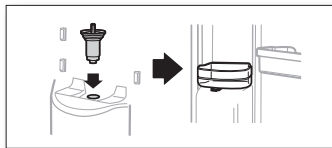

ФОТОСИНТЕЗ, КАК ИНСТРУМЕНТ СОХРАНЕНИЯ СВЕЖЕСТИ (ДОПОЛНИТЕЛЬНО)

Особенности светодиодного освещения

Только при отсутствии света растения способны дышать. Однако, при наличии освещения процесс фотосинтеза может проходить параллельно процессу дыхания. Если хранить овощи в холодильнике, где отсутствует освещение, они продолжают дышать, но быстрее портятся и теряют свои питательные свойства. Если же поместить овощи или фрукты в ящик Fresh Safe, то это будет способствовать более продолжительному сохранению свежести за счет одновременного осуществления процессов фотосинтеза и дыхания.



ОСТОРОЖНО! Не фокусируйте взгляд на светодиодной лампе в течение долгого времени. Это может привести к нарушениям зрения.

Эксплуатация светодиодной лампы

- Светодиодная лампа установлена на задней стенке ящика Fresh Safe. Светодиодное освещение позволяет дольше сохранять свежесть овощей и фруктов.
- Для получения наилучших результатов храните овощи и фрукты в прозрачных полиэтиленовых пакетах либо без упаковки. Действие лампы будет не таким эффективным, если упаковать овощи или фрукты в непрозрачные контейнеры, коробки или пакеты.



Работа _17

- При открытой дверце холодильника светодиодная лампа включена постоянно, при закрытой дверце лампа последовательно включается и выключается.

 Если в зимнее время установить в холодильной камере температуру 1 °С, то при длительном хранении овощи и фрукты могут заморозиться.

ИЗВЛЕЧЕНИЕ ВНУТРЕННИХ ЧАСТЕЙ

Полки

Аккуратно приподнимите полки двумя руками и потяните на себя. (Стеклопанельная полка/кладная полка)

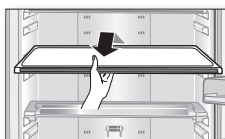

Дверные ограждения

Чтобы снять дверные ограждения, крепко захватите их двумя руками и приподнимите.

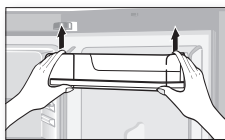

Емкость для воды

Чтобы снять емкость для воды, крепко захватите ее двумя руками и приподнимите по направлению к себе.



 Емкость для воды в некоторых моделях может отсутствовать.

Выдвижные ящики

Чтобы вынуть ящики, полностью выдвиньте их и приподнимите. (выдвижной ящик Fresh Safe, ящик Cool Select Zone, ящик зоны охлаждения, ящики для заморозки)

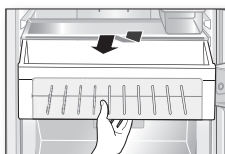

Зона Cooler Zone

Откройте замок, нажав на выступы, расположенные на задней левой и задней правой сторонах крышки зоны Cooler Zone.

Извлеките крышку, потянув ее на себя.

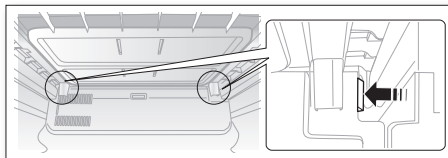

 Для обеспечения оптимального энергопотребления оставьте полки, ящики и корзины на своих исходных местах, как показано на рисунке на стр. 15.

ЧИСТКА ХОЛОДИЛЬНИКА

 **ВНИМАНИЕ!** Не используйте при чистке бензол, растворитель или средство Clorox™. Эти средства могут привести к повреждению поверхности устройства или создать опасность возгорания.

 **ОСТОРОЖНО!** Не распыляйте воду на холодильник, если он включен в сеть — это может привести к поражению электрическим током. Не используйте при чистке бензольный растворитель или автомобильное моющее средство — это может привести к возгоранию.

ЗАМЕНА СВЕТОДИОДНОЙ ЛАМПЫ

Если внешняя или внутренняя светодиодная лампа вышла из строя, не снимайте крышку лампы и светодиодную лампу самостоятельно.

 Обратитесь за помощью в сервисный центр.

Устранение неисправностей

НЕИСПРАВНОСТЬ	РЕШЕНИЕ
Устройство совсем не работает или температура слишком высока.	<ul style="list-style-type: none"> • Проверьте правильность включения вилки шнура питания. • Проверьте, правильная ли температура установлена на передней панели. • Проверьте, не находится ли устройство в зоне действия прямых солнечных лучей или вблизи источника тепла. • Проверьте, не стоит ли устройство слишком близко к стене.
Продукты в холодильнике замораживаются.	<ul style="list-style-type: none"> • Проверьте, не установлена ли на передней панели самая низкая температура. • Проверьте, не слишком ли низкая температура в помещении.
Во время работы появляются необычные звуки.	<ul style="list-style-type: none"> • Убедитесь, что устройство установлено на прочной и ровной поверхности. • Проверьте, не стоит ли устройство слишком близко к стене. • Проверьте, не попали ли инородные тела за устройство или под него. • Проверьте, не является ли компрессор источником шума. • Тикающий звук появляется при сжатии или расширении различных частей устройства.
Передние углы и стороны устройства теплые, и на них начинает появляться конденсат.	<ul style="list-style-type: none"> • Для предотвращения появления конденсата на передних углах устройства установлены теплостойкие трубы. В условиях высокой внешней температуры они не всегда эффективны. Тем не менее в этом нет ничего необычного. • Когда влага, содержащаяся в воздухе, контактирует с охлажденной поверхностью, появляется конденсат.
В устройстве раздается звук журчащей жидкости.	<ul style="list-style-type: none"> • Это хладагент, охлаждающий внутреннюю часть устройства.
Внутри устройства имеется неприятный запах.	<ul style="list-style-type: none"> • Проверьте, нет ли в холодильнике испорченных продуктов. • Убедитесь, что продукты со специфическим запахом, такие как рыба, плотно завернуты в обертку. • Периодически очищайте холодильник от испорченных продуктов.
На стенках устройства образовалась наледь.	<ul style="list-style-type: none"> • Проверьте, не заблокированы ли вентиляционные отверстия хранящимися продуктами. • Разложите продукты так, чтобы они не мешали вентиляции устройства. • Проверьте, плотно ли закрыта дверца.
На внутренних стенках устройства и на хранимых в нем овощах появляется конденсат.	<ul style="list-style-type: none"> • Это происходит, если в устройстве хранятся продукты с высоким содержанием жидкости без надлежащей обертки либо дверца была открыта слишком долго. • Храните продукты в обертке или герметичных контейнерах.

Информация о классе энергоэффективности находится на продукте

ОПИСАНИЕ		МОДЕЛЬ				
		RL57TQ***	RL57TT***	RL57TG***		
		RL55TQ***	RL55TT***	RL55TG***	RL52TP***	
		RL55VQ***	RL55VT***	RL55VG***	RL52VP***	
Изготовитель						
Тип бытового холодильника		Холодильник с морозильным отделением*(***)II типа				
Автоматическая система разморозки (No Frost)		Да	Да	Да	Да	
Климатический класс		SN, N, ST, T	SN, N, ST, T	SN, N, ST, T	SN, N, ST, T	
Класс защита от поражения током		I	I	I	I	
Полезный объем (литры)	Общий полезный объем (л)	328	328	328	320	
	Общий объем для хранения свежих продуктов (л)	232	232	232	224	
	Общий объем для хранения замороженных продуктов (л)		96	96	96	96
			-	-	-	-
Номинальное напряжение и частота (В, Гц)		220, 50	220, 50	220, 50	220, 50	
Полная входная мощность (Ампер)		SN, N : 1.3 ST, T : 1.6	SN, N : 1.3 ST, T : 1.6	SN, N : 1.3 ST, T : 1.6	SN, N : 1.3 ST, T : 1.6	
Максимальная мощность осветительной лампы (Вт)		LED 3.0	LED 3.0	LED 3.0	LED 3.0	
Класс энергетической эффективности		A+	A+	A+	A+	
Потребление электроэнергии (кВт•ч /год)		315	315	315	311	
Мощность замораживания (кг/24ч)		14.4	14.4	14.4	14.4	
Символ маркировки самого холодного отделения						
Хладагент и его масса (г)		R-600a, 60	R-600a, 60	R-600a, 60	R-600a, 60	
Корректированный уровень звуковой мощности (дБА)		41	41	41	41	
Вес в упаковке (кг)		88	93	84	81	
Вес без упаковки (кг)		79	86	76	73	
Габариты в упаковке (ШхГхВ) (мм)		653*747*2085	653*747*2085	653*747*2085	653*747*2005	
Габариты без упаковки (ШхГхВ) (мм)		600*646*2000	600*646*2000	600*646*2000	600*646*1920	
Адрес и наименование лаборатории		Самсунг Электроникс Ко., Лтд, 271 Осеон-Донг, Квансан-Гу, Кванчжу 506-253, Республика Корея				
Характеристики энергетической эффективности определены согласно Приказу Министерства промышленности и торговли РФ от 29 Апреля 2010 г. №357						

Информация о классе энергоэффективности находится на продукте

ОПИСАНИЕ		МОДЕЛЬ		RL57TE***		RL57TS***			
		RL55TE***		RL52TE***		RL55TS***		RL52TS***	
		RL55VE***		RL52VE***		RL55VS***		RL52VS***	
Изготовитель									
Тип бытового холодильника		Холодильник с морозильным отделением*(***)II типа				Холодильник с морозильным отделением*(***)I типа			
Автоматическая система разморозки (No Frost)		Да		Да		Да		Да	
Климатический класс		SN, N, ST, T		SN, N, ST, T		SN, N, ST, T		SN, N, ST, T	
Класс защита от поражения током		I		I		I		I	
Полезный объем (литры)	Общий полезный объем (л)	348		328		350		330	
	Общий объем для хранения свежих продуктов (л)	252		232		254		234	
	Общий объем для хранения замороженных продуктов (л)			96		96		96	
				-		-		-	
Номинальное напряжение и частота (В, Гц)		220, 50		220, 50		220, 50		220, 50	
Полная входная мощность (Ампер)		SN, N : 1.3 ST, T : 1.6		SN, N : 1.3 ST, T : 1.6		SN, N : 1.3 ST, T : 1.6		SN, N : 1.3 ST, T : 1.6	
Максимальная мощность осветительной лампы (Вт)		LED 3.0		LED 3.0		LED 3.0		LED 3.0	
Класс энергетической эффективности		A+		A+		A		A	
Потребление электроэнергии (кВт•ч /год)		322		315		360		350	
Мощность замораживания (кг/24ч)		14.4		14.4		13.5		13.5	
Символ маркировки самого холодного отделения									
Хладагент и его масса (г)		R-600a, 60		R-600a, 60		R-600a, 60		R-600a, 60	
Корректированный уровень звуковой мощности (дБА)		41		41		41		41	
Вес в упаковке (кг)		83		80		85		83.5	
Вес без упаковки (кг)		74		73		75		73.5	
Габариты в упаковке (ШхГхВ) (мм)		653*747*2085		653*747*2005		653*747*2085		653*747*2005	
Габариты без упаковки (ШхГхВ) (мм)		600*646*2000		600*646*1920		600*646*2000		600*646*1920	
Адрес и наименование лаборатории		Самсунг Электроникс Ко., Лтд, 271 Осеон-Донг, Квансан-Гу, Кванчжу 506-253, Республика Корея							
Характеристики энергетической эффективности определены согласно Приказу Министерства промышленности и торговли РФ от 29 Апреля 2010 г. №357									

Температурные границы окружающей среды

Данный холодильник/морозильная камера предназначены для работы при температуре окружающего воздуха, соответствующей его/ее температурному классу, указанному на заводской табличке.

Класс	Символ	Температура окружающего воздуха (°C)
Расширенный умеренный	SN	от 10 до 32 выше нуля
Умеренный	N	от 16 до 32 выше нуля
Субтропический	ST	от 16 до 38 выше нуля
Тропический	T	от 16 до 43 выше нуля

-  На температуру внутри холодильника могут влиять такие факторы, как место расположения холодильника/морозильной камеры, температура окружающего воздуха и частота открывания дверцы. Чтобы компенсировать действие этих факторов, установите необходимую температуру.

Правильная утилизация изделия

Russian

(Использованное электрическое и электронное оборудование)
(Действительно для стран, использующих систему раздельного сбора отходов)

Наличие данного значка показывает, что изделие и его электронные аксессуары (например, зарядное устройство, гарнитура, кабель USB) по окончании их срока службы нельзя утилизировать вместе с бытовыми отходами. Во избежание нанесения вреда окружающей среде и здоровью людей при неконтролируемой утилизации, а также для обеспечения возможности их переработки для повторного использования утилизируйте изделие и его электронные аксессуары отдельно от прочих отходов.

Сведения о месте и способе утилизации изделия в соответствии с нормами природоохраны можно получить у продавца или в соответствующей государственной организации.

Бизнес-пользователи должны обратиться к поставщику и ознакомиться с условиями договора покупки. Запрещается утилизировать изделие и его электронные аксессуары вместе с другими производственными отходами.



B04240

AB57

Подлежит использованию по назначению в нормальных условиях
 Рекомендуемый период : 7 лет

Модель	RS*****, RT*****, RF*****, RL*****, RZ*****, RR*****, RM*****
Сертификат	РОСС KR.AB57.B04240
Срок действия с	18.06.2012
Срок действия по	17.06.2015
Орган по сертификации	Орган по сертификации продукции ООО "Альтест"
Адрес	117418, г. Москва, ул. Цюрупы, д 14

Связывайтесь с SAMSUNG по всему миру
 Если у вас есть предложения или вопросы по продуктам Samsung,
 связывайтесь с информационным центром Samsung.
 117105 Россия, Москва, Варшавское шоссе д.26
 8-800-555-55-55
www.samsung.ru

Изготовитель : Самсунг Электроникс Ко., Лтд,
 271 Осеон-Донг, Квансан-Гу, Кванчжу 506-253, Республика Корея
 Поставщик : ООО "Самсунг Электроникс Рус Компани",
 125009 Россия, Москва, ул. Воздвиженка, 10, 4-й этаж



Холодильник

Інструкція з експлуатації

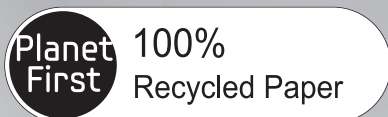

Цей посібник виготовлено виключно із переробленого паперу.

Українська

Уявляючи Можливості

Дякуємо за покупку цього продукту Samsung.
Щоб отримати більш повний спектр послуг,
будь ласка, зареєструйте свій продукт в
www.samsung.com/register











Вільно стоячий прилад

Інформація з безпеки



ІНФОРМАЦІЯ З БЕЗПЕКИ

- Перед експлуатацією приладу, будь ласка, ретельно прочитайте цю інструкцію та зберігайте її для звернень у майбутньому.
- Використовуйте прилад тільки за призначенням як описано в Інструкції по експлуатації. Даний прилад не призначений для користування особами (включаючи дітей) з фізичними вадами, порушеннями сенсорики та психічних здібностей, або нестачею досвіду чи знань, за винятком випадків, коли ці особи знаходяться під наглядом, або проінструктовані, щодо користування приладом, особою, відповідальною за їх безпеку.
- Дана інструкція з застосування охоплює ряд моделей; характеристики Вашого холодильника можуть дещо відрізнятися від описаних в даному посібнику.

Попереджувальні символи в інструкції:

 ЗАСТЕРЕЖЕННЯ	Ризики, або недотримання техніки безпеки, що можуть спричинити тяжкі особисті травми або смерть.
 ПОПЕРЕДЖЕННЯ	Ризики, або недотримання техніки безпеки, що можуть спричинити незначні особисті травми або пошкодження майна.
	Указує на дії, які НЕ ДОЗВОЛЯЄТЬСЯ робити.
	Указує на компоненти, які НЕ ДОЗВОЛЯЄТЬСЯ розбирати.
	Указує на компоненти, яких НЕ ДОЗВОЛЯЄТЬСЯ торкатися.
	Указує на інструкції, яких необхідно дотримуватися.
	Указує на необхідність відключення штепсельної вилки від електричної розетки.
	Указує на необхідність заземлення для запобігання ураженню електричним струмом.

2_ Інформація з безпеки

	Рекомендується звернутися до ремонтної служби.
	Примітка

Дані помітки застереження вказані тут для запобігання травмування Вас та інших. Будь ласка, ретельно їх дотримуйтесь. Після прочитання даного розділу, зберігайте інструкцію в надійному місці для звернень у майбутньому.

Примітка

Даний продукт є визнаним як такий, що відповідає вимогам директиви по безпеці низьковольтних пристроїв Low Voltage Directive 2006/95/EC, директиви по електромагнітним перешкодам EMC Directive 2004/108/EC та директиви 2009/125/EC по екологічному проектуванню, впровадженій Регламентом (EC) № 643/2009 Європейської комісії.

ЗАСТЕРЕЖЕННЯ ІНФОРМАЦІЯ З БЕЗПЕКИ

- Не встановлюйте холодильник у місцях з підвищеним рівнем вологості або у місцях, де він може потрапити у контакт з водою.
 - Зіпсована ізоляція або електричні компоненти можуть стати причиною ураження електричним струмом або займання.
- Не встановлюйте холодильник у місці, де він буде піддаватися впливу прямих сонячних променів або дії тепла від кухонної плити, кімнатного обігрівача або інших приладів.
- Ніколи не використовуйте для заземлення телефонні лінії, газові труби і т.п.
 - Неправильне заземлення може стати причиною ураження електричним струмом.
- Не підключайте декілька приладів в одне і те саме універсальне джерело живлення. Холодильник потрібно підключати тільки до окремої розетки з напругою, що відповідає величині напруги, вказаній на паспортній таблиці.
 - Це забезпечить оптимальний режим роботи і не допустить перевантаження електромережі в помешканні, яке може спричинити пожежу через перегрів проводів.
- Не підключайте вилку шнура живлення до ненадійно закріпленої розетки.
 - Це може стати причиною ураження електричним струмом або займання.

- Не користуйтеся шнуром живлення, якщо на ньому або на його кінцях присутні тріщини або протерта ізоляція.
 - Не допускайте сильного згинання шнура живлення, не ставте на нього важкі предмети.
 - Не допускається відключати холодильник від електромережі, потягнувши за шнур живлення. Міцно візьміться рукою за вилку і прямо вийміть із розетки.
- Пошкодження шнура живлення може спричинити коротке замикання, пожежу та/або враження електричним струмом.

 • Перед використанням холодильник повинен бути встановлений належним чином у придатному місці згідно з інструкціями по встановленню.

- Пересуваючи холодильник, не допускайте потрапляння шнура живлення під холодильник і його пошкодження.
- Це утворює небезпеку пожежі.
- Переконайтеся, що штепсельна вилка не роздавлена і не пошкоджена задньою стінкою холодильника.
- Тримайте пакувальні матеріали в недоступному для дітей місці.
- Існує ризик смерті через задихання, якщо діти надягнуть їх на голову.
- Холодильник повинен бути встановлений таким чином, щоб забезпечити легкий доступ до електричної розетки.

-  • Холодильник повинен бути заземлений.
- Заземлення холодильника необхідне для запобігання витоку електроенергії або уражень електричним струмом через витоки струму.
 - Ніколи не використовуйте для заземлення телефонні лінії, газові труби і т.п.
 - Неправильне заземлення може стати причиною ураження електричним струмом.

-  • Якщо шнур живлення обгорів або був пошкоджений, негайно зверніться до виробника або до його сервісного представника для заміни або ремонту шнура живлення.
- Запобіжник на холодильнику повинно бути змінено кваліфікованим фахівцем або сервісною службою компанії.
 - Недотримання цієї вимоги може призвести до травмування або до ураження електричним струмом.



ПОПЕРЕДЖЕННЯ ЗНАКИ ПОПЕРЕДЖЕННЯ ЩОДО УСТАНОВКИ



- Не допускайте затуляння вентиляційних отворів на корпусі та інших частинах приладу.
- Після встановлення пристрою не підключайте його до мережі живлення протягом щонайменше 2 годин



ЗНАКИ СУВОРОГО ЗАСТЕРЕЖЕННЯ ЩОДО КОРИСТУВАННЯ



- Не підключайте шнур живлення до розетки, тримаючи його вологими руками.
- Не ставте на холодильник сторонні предмети.
- При відкритті або закритті дверцят предмети можуть впасти, спричинивши травму вам, або або ушкодження холодильника.
- Не ставте на холодильник посуд із водою.
- Рідина, що розлилася, може стати причиною займання або ураження електричним струмом.
- Не дозволяйте дітям повисати на дверцятах холодильника.
- Це може привести до тяжких травм.
- Не дайте можливості дітям потрапити всередину холодильника. Існує загроза блокування дітей всередині приладу.
- Не допускайте потрапляння рук та інших предметів в отвір дозатора.
- Це може стати причиною травми або ушкодження приладу.
- Не зберігайте у холодильнику летучі або займісті речовини.
- Зберігання бензину, розчинника, спирту, ефіру, зрідженого газу та інших подібних речовин може стати причиною вибуху.



ЗНАКИ СУВОРОГО ЗАСТЕРЕЖЕННЯ ЩОДО КОРИСТУВАННЯ (ПРОД.)



- Не зберігайте у холодильнику медичні або хімічні препарати, або інші чутливі до температури матеріали.
- Холодильник не призначений для зберігання речовин, що вимагають суворого дотримання температурного режиму.
- Не допускається розташовувати і використовувати всередині холодильника

Інформація з безпеки **3**

будь-які електричні прилади, окрім рекомендованих виробником.

- Не торкайтеся внутрішніх стінок морозильника, чи продуктів, що зберігаються в ньому, мокрими руками.
- Це може спричинити обмороження.
- Не використовуйте механічні інструменти та будь-які інші засоби для прискорення процесу розморожування, окрім рекомендованих виробником.
- Не допускайте uszkodження охолоджувальної системи.



- Не розбирайте і не ремонтуєте холодильник самостійно.

- Це може призвести до пожежі, порушення нормальної роботи холодильника, або спричинити травму.



- Наглядайте за дітьми, щоб переконатися, що вони не граються з холодильником.
- Пляшки слід зберігати тісно розташованими одна біля одної щоб запобігти їх випаданню.
- Даний виріб призначений виключно для зберігання харчових продуктів у домашніх умовах.
- Якщо виявлений витік газу, уникайте відкритого вогню або інших потенційних джерел займання, і провітрити кімнату, в якій знаходиться холодильник, протягом декількох хвилин.
- Використовуйте світлодіодні лампи лише рекомендовані виробником або сервісною службою.



- Якщо Ви відчули запах хімічних препаратів або запах диму, негайно від'єднайте холодильник від мережі живлення та зверніться до сервісного центру Samsung Electronics.
- При виникненні труднощів із заміною лампи зверніться до сервісного центру.
- Якщо у вашому холодильнику встановлена світлодіодна лампа, не намагайтеся замінити її самостійно.
- Будь ласка, зверніться до сервісного центру.
- Якщо ви помітили бруд або воду всередині холодильника, зв'яжіться з сервісним центром Samsung Electronics.
- В протилежному випадку виникає ризик пожежі.

4_ Інформація з безпеки



ЗНАКИ ПОПЕРЕДЖЕННЯ ЩОДО КОРИСТУВАННЯ



- При відключенні холодильника від електромережі потрібно зачекати щонайменше п'ять хвилин перед його повторним підключенням.
- Якщо ви не будете користуватися холодильником під час відпустки або протягом тривалого часу, вийміть із холодильника усі продукти та відключіть шнур живлення від розетки.
- Пошкодження ізоляції може спричинити пожежу.
- Витирайте водяні утворення всередині холодильника та залиште двері відкритими.
- Інакше може з'явитись запах та пліснява.
- Для забезпечення оптимальної роботи продукту:
 - Не розміщайте продукти занадто близько до вентиляційної системи на задній стінці холодильника, так як це може зашкодити вільній циркуляції повітря в холодильній камері.
 - Перед тим як класти продукти в холодильник ретельно обгорніть їх, або помістіть в герметичні контейнери.
- Не пере заморозуйте повністю розморожені продукти. Не поміщайте газовані та шипучі напої в морозильник. Також не поміщайте в морозильник пляшки та скляний посуд.
- Коли вміст замерзне, скло може розколотися та спричинити особистісні uszkodження.
- Гарантійне обслуговування та модифікації.
 - Будь-які зміни або модифікації, представлені третьою партією кінцевого приладу не покриваються гарантією Samsung. Також Samsung несе відповідальність за безпеку, в результаті модифікації третьої партії.
- Не затуляйте вентиляційні отвори.
- Якщо вентиляційні отвори затулені, особливо пластиковими пакетами, холодильник може переохолодитись. Якщо час охолодження триває занадто довго, фільтр для води може вийти з ладу та спричинити протікання води.
- Не поміщуйте продукти, що потребують заморозки, біля вже заморожених продуктів.
- Будь-ласка, дотримуйтеся максимального терміну зберігання та кінцевої дати споживання продуктів.
- Немає необхідності вимикати холодильник якщо ви будете відсутні менш, ніж протягом 3 тижнів. Але видаліть всі продукти якщо ви збираєтесь бути відсутніми на термін, більший 3 тижнів. Вимкніть холодильник, помийте, протріть та висушіть його.

- Наповнюйте ємність для води та лоток для льоду лише питною водою.



ПОПЕРЕДЖЕННЯ ЗНАКИ ПОПЕРЕДЖЕННЯ ЩОДО ОЧИЩЕННЯ



- Не розбрискуйте воду на холодильник як ззовні, так і з середини.
- Існує ризик ураження електричним струмом.
- Не розпиляйте легкозаймистий газ поблизу холодильника.
- Існує ризик вибуху або пожежі.
- Не розпилюйте очищувальні засоби безпосередньо на дисплей.
- Друковані літери можуть стертися.



ПОПЕРЕДЖЕННЯ ЗНАКИ ПОПЕРЕДЖЕННЯ ЩОДО ОЧИЩЕННЯ (ПРОДОВЖЕННЯ)



- Видалняйте зі штепсельної вилки забруднення і пил. Не використовуйте вологу або мокру тканину для чищення штепсельної вилки.
- У протилежному випадку виникає загроза ураження електричним струмом.



- Від'єднайте холодильник від мережі живлення перед очищенням або ремонтом.



ПОПЕРЕДЖЕННЯ ЗНАКИ СУВОРОГО ЗАСТЕРЕЖЕННЯ ЩОДО УТИЛІЗАЦІЇ



- Викидаючи цей або інший холодильник, зніміть ущільнювачі дверцят і дверні замки, щоб діти або тварини не могли зачинитися в холодильник. Наглядайте за дітьми щоб вони не гралися з холодильником.
- Будь ласка, утилізуйте пакувальні матеріали даного виробу, не зашкоджуючи навколишньому середовищу.
- Небезпека потрапляння дітей у пастку. Перед тим, як позбутися холодильника, або морозильника.
- Видаліть двері.
- Залиште полиці на місці, щоб діти не могли без перешкод залізти в холодильник.

- Перед утилізацією переконайтесь, що жодна з труб на задній стінці холодильника не пошкоджена.
- У холодильнику використовується холодоагент R600a або R134a. Щоб дізнатися, який саме холодоагент використовується у вашому холодильнику, перевірте тавро компресора позаду холодильника або на паспортну табличку на внутрішній стінці холодильника. Якщо прилад містить займистий газ (холодоагент R600a), для безпечної утилізації цього виробу зверніться до місцевого представництва. Для виготовлення ізоляційного матеріалу використовується піноутворювальний газ циклопентан. Гازی в ізоляційних матеріалах потребують особливої процедури утилізації. З питань екологічно безпечної утилізації даного виробу зверніться до вашого місцевого представництва. Переконайтесь, що трубки на тильній стороні приладу будуть розірвані до утилізації. Трубки необхідно розривати на відкритому повітрі.
- В приладі використовується невелика кількість ізобутанового холодоагенту (R600a), екологічно безпечного але вибухонебезпечного природного газу. Під час транспортування або установки приладу необхідно уникати будь-яких пошкоджень компонентів охолоджуючої системи.
- При витоку холодоагенту із трубопроводів можливе займання або травмування очей. При виявленні витоку уникайте відкритого полум'я або можливих джерел займання, протягом декількох хвилин провітриті приміщення, де встановлений прилад.
- Щоб уникнути формування вибухонебезпечної газово-повітряної суміші у випадку витоку із системи охолодження, розмір приміщення, де буде встановлений прилад, повинен бути вибраний відповідно до кількості холодоагенту в холодильнику. В разі сумнівів зверніться до сервісного центру. На кожні 8г холодоагенту R600a в холодильнику повинно приходиться 1м приміщення. Кількість холодоагенту у вашому холодильнику вказана на паспортній табличці всередині холодильника.

ДОДАТКОВІ ПОРАДИ ЩОДО ПРАВИЛЬНОГО КОРИСТУВАННЯ



- На випадок збою у постачанні електроенергії зв'яжіться з вашою місцевою енергетичною компанією і запитайте як довго не буде постачатися електроенергія.
- У більшості випадків, якщо збій у постачанні електроенергії триває одну або дві години, температура у холодильнику не понизиться. Однак, у такому випадку потрібно якомога рідше відкривати двері холодильника.
- Якщо електроенергія не постачається понад 24 години, видаліть з приладу всі заморожені продукти.
- Якщо в комплекті з холодильником поставляється ключ, зберігайте його в недоступних для дітей місцях.
- Робота холодильника може бути порушена (можливе розморожування продуктів або підвищення температури в морозильній камері) при тривалому використанні при температурі нижче мінімальної допустимої температури діапазону зовнішніх температур, для використання у якому призначений холодильник.
- Не зберігайте в холодильнику продукти, які швидко псуються при низькій температурі, наприклад, банани та дині.
- Ваш холодильник належить до незамерзаючого типу, тобто вам немає необхідності розморожувати холодильник вручну, оскільки ця процедура виконується автоматично.
- Зростання температури під час розмороження відповідає вимогам ISO. Але якщо Ви хочете запобігти надмірному зростанню температури заморожених продуктів харчування під час розмороження, обгорніть їх в декілька шарів газетного паперу.

- Будь яке зростання температури заморожених продуктів при розмороженні може скоротити термін їх придатності.

Поради щодо економії енергії

- Установіть холодильник у сухому прохолодному приміщенні з гарною вентиляцією. Забезпечте, щоб на нього не падало пряме сонячне світло, і ніколи не встановлюйте його поблизу джерела тепла (наприклад, обігрівач).
- Ніколи не перекривайте вентиляційні отвори і решітки холодильника.
- Дайте гарячій їжі охолонути, перш ніж завантажувати її в холодильник.
- Помістіть заморожені продукти в холодильну камеру для розморожування. Таким чином ви зможете використовувати низьку температуру заморожених продуктів для охолодження продуктів у холодильній камері.
- У разі завантаження або вивантаження продуктів не залишайте дверцята холодильника відкритими менший час, тим менший шар льоду сформується на стінках морозильної камери.
- Регулярно чистьте задню панель холодильника. Пил збільшує споживання енергії.
- Не встановлюйте температуру, яка нижча за необхідну.
- Подбайте про належну вентиляцію повітря під холодильником та позаду нього. Не накривайте вентиляційні отвори.
- Встановлюючи холодильник, залиште вільний простір до правої, лівої, задньої панелей холодильника та згори. Це зменшить споживання електроенергії і дозволить заощадити на оплаті комунальних послуг.

ЗМІСТ

НАЛАШТУВАННЯ ВАШОГО ХОЛОДИЛЬНИКА	7
ЕКСПЛУАТАЦІЯ ВАШОГО ХОЛОДИЛЬНИКА	13
УСУНЕННЯ НЕСПРАВНОСТЕЙ	19

6_ Інформація з безпеки

Налаштування вашого ХОЛОДИЛЬНИКА

ПІДГОТОВКА ДО УСТАНОВЛЕННЯ ХОЛОДИЛЬНИКА

Вітаємо з придбанням холодильника Samsung. Сподіваємось Ви оціните технічний рівень та функціональність, які пропонує даний прилад.

- Цей холодильник має бути вірно встановленим і розташованим, згідно з Інструкцією по експлуатації.
- Використовуйте прилад тільки за призначенням як описано в Інструкції по експлуатації.
- Ми наполегливо рекомендуємо, щоб обслуговування холодильника здійснювалось лише кваліфікованою особою.
- Будь ласка, утилізуйте пакувальні матеріали даного виробу, не зашкоджуючи навколишньому середовищу.

 **ЗАСТЕРЕЖЕННЯ** При заміні внутрішньої лампи освітлення холодильника відключайте прилад від електромережі.

- У протилежному випадку виникає небезпека ураження електричним струмом.

Вибір найкращого місця розташування холодильника

- Місце поза зоною впливу прямих сонячних променів.
- Місце з рівною стійкою поверхнею.
- Місце, яке забезпечує безперешкодне відкривання дверей холодильника.
- Необхідно залишити достатньо простору праворуч, ліворуч, позаду та зверху для циркуляції повітря. Якщо холодильник не має достатньо місця, внутрішня система вентиляції може працювати неналежним чином.
- Необхідно забезпечити можливість легкого переміщення приладу для зручності проведення його ремонту і обслуговування.

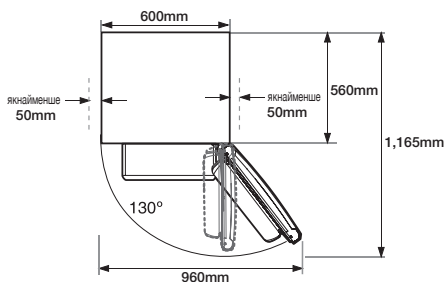
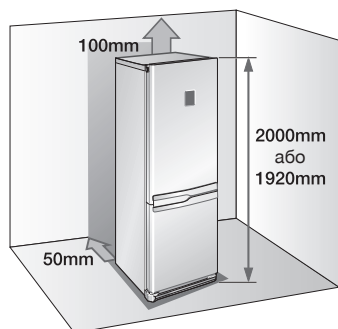

-  • Висота приладу може відрізнятися в залежності від моделі.
- При установці забезпечте необхідну відстань зправа, зліва, ззаду та зверху. Це допоможе скоротити споживання енергії та зменшить ваші рахунки за електроенергію.
- Не встановлюйте холодильник в місця, де температура нижча 10°C.

 **ПОПЕРЕДЖЕННЯ** Витягуйте секції холодильника прямо при установці, очищені та обслуговуванні, і так само прямо заштовхуйте їх на місце після проведення робіт. Переконайтесь, що підлога витримає повне завантаження холодильника.

ЗМІНА НАПРЯМУ ВІДКРИВАННЯ ДВЕРЕЙ ХОЛОДИЛЬНИКА



Компанія Samsung рекомендує, щоб перенавішування дверей холодильника виконували лише працівники авторизованої Samsung сервісної служби. Ця послуга платна і оплачується клієнтом.



Будь-які uszkodження, спричинені під час спроби перенавішування дверей, не підлягають дії гарантії виробника. Ремонт є платним і оплачується клієнтом.

Необхідні інструменти

Відсутні в комплектації		
Хрестоподібна викрутка (+)	Викрутка з плоскою головкою (-)	10 мм Накидний ключ (для болтів)

Відсутні в комплектації	Дод. частина	
11 мм Гайковий ключ (для штока завіси)	Шестигранний торцевий гайковий ключ (для середньої завіси)	Кришка верхньої лівої завіси (Під верхньою кришкою)

1. Видаліть 4 шурупи на верхній кришці холодильника.

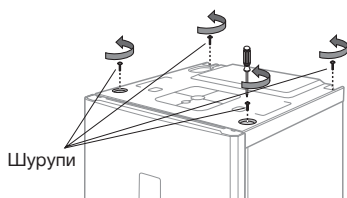

Перед тим, як торкатися електричних дротів, переконайтесь, що холодильник від'єднаний від мережі живлення.

2. Видаліть верхню кришку. Переконайтесь, що дроти під верхньою кришкою від'єднані.

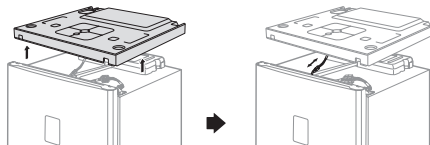

Будьте обережними, щоб не пошкодити електричні дроти під час видалення верхньої кришки.

3. Від'єднайте дроти і викрутіть три болта на верхній частині холодильника.

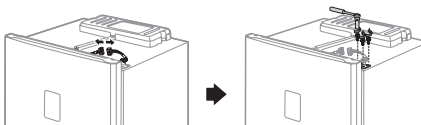

Переконайтесь, що двері холодильника щільно закриті.

4. Зніміть двері з середньої завіси, шляхом акуратного підняття її вертикально вгору.

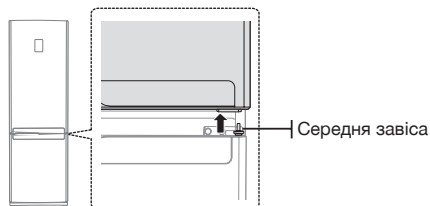

Двері холодильника важкі. Будьте обережними, щоб не пошкодитись при видаленні дверей.

5. Зніміть середню завісу, видаливши 2 болта на правій стороні. Видаліть двері морозильника з нижньої завіси, обережно піднявши двері вертикально вгору.

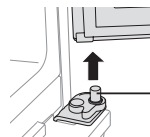
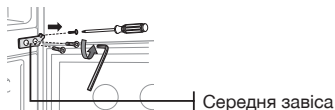

Двері морозильника важкі. Будьте обережними, щоб не пошкодитись при видаленні дверей.

8_ налаштування

ЗМІНА НАПРЯМУ ВІДКРИВАННЯ ДВЕРЕЙ ХОЛОДИЛЬНИКА

6. Від'єднайте кришку передньої ніжки, видаливши 2 шурупа.

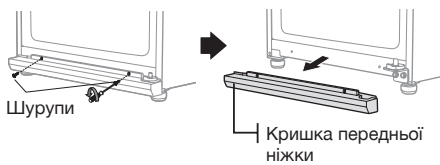

7. Викрутіть 2 болти, що затискають нижню завісу, також викрутіть болт на лівій стороні за передньою ніжкою, куди потрібно встановити попередньо демонтовану нижню завісу.

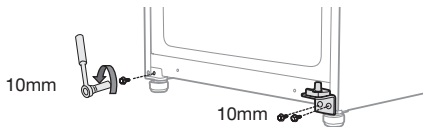

-  Перед видаленням нижньої завіси, злегка поверніть передні ніжки за годинниковою стрілкою для легшого видалення та встановлення.

8. Перевстановіть шток нижньої завіси. Видаліть шуруп на автоматичній кулісі і видаліть шток нижньої завіси гайковим ключем 11мм. Встановіть шток нижньої завіси на ліву сторону і встановіть автоматичну кулісу іншою стороною.

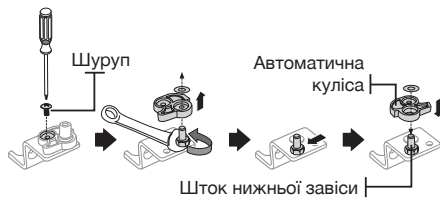

9. Встановіть нижню завісу на нижній лівій стороні холодильника, звідки був попередньо демонтований болт в кроці №8. Вкрутіть болт, що залишився, на нижню праву сторону холодильника для подальшого використання.

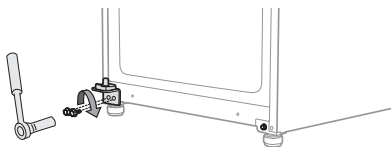

10. Переставте на протилежну сторону ковпачок нижньої завіси і встановіть кришку передніх ніжок на нижній частині холодильника.

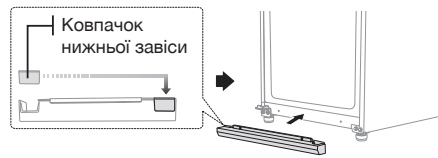

11. Перевстановіть ковпачок середньої завіси, ковпачок гвинта та гвинт з лівої сторони на праву.

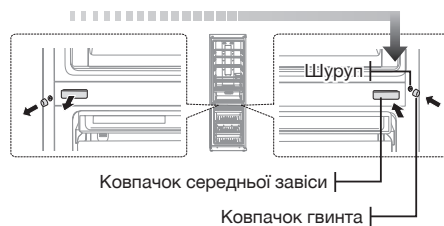

12. Видаліть шуруп на нижній правій частині дверей морозильника. Перевстановіть дверний обмежувач і шайбу завіси з правій сторони на ліву.

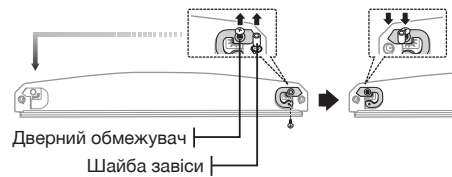

13. Перевстановіть шайбу завіси і ковпачок шайби на верхній частині дверей морозильника.

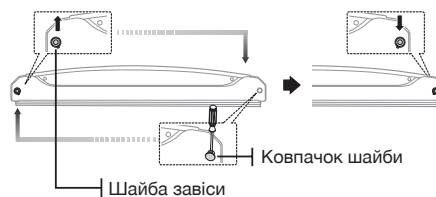

налаштування 9

ЗМІНА НАПРЯМУ ВІДКРИВАННЯ ДВЕРЕЙ ХОЛОДИЛЬНИКА (ПРОДОВ.)

14. Обережно встановіть на місце двері морозильника. Встановіть середню завісу, прикрутивши двома болтами на ліву сторону.

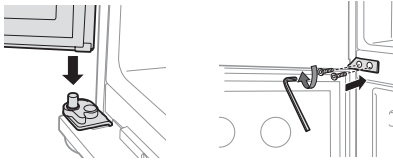

-  Після від'єднання дверей морозильника залишиться гвинт. Він не буде впливати на роботу холодильника.

15. Видаліть шуруп на нижній частині правій стороні дверей холодильника. Переставте дверний обмежувач і шайбу завіси з правої сторони на ліву.

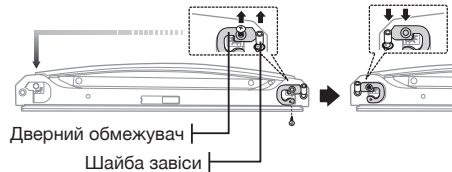

16. Видаліть кришку дротів на верхній частині холодильника за допомогою викрутки з плоскою головкою і вийміть верхню завісу та дроти з правої сторони дверей холодильника.

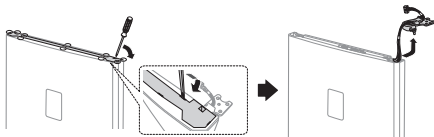

17. Зніміть верхню праву кришку завіси з верхньої завіси та витягніть дроти з верхньої правої кришки завіси.

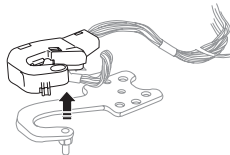

18. Використовуючи 11мм гайковий ключ, видаліть шток верхньої завіси. Злегка вдарте по верхній завісі та перевстановіть шток верхньої завіси.

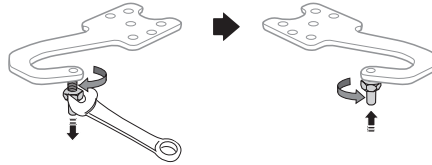

19. Перевстановіть на іншу сторону ковпачок і шайбу завіси на верхній частині дверей холодильника.

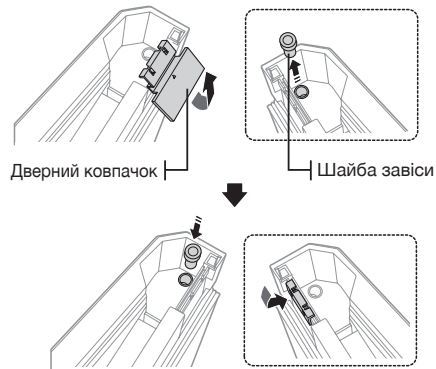

20. Перевстановіть верхню завісу, виконуючи в зворотному порядку крок №19. (Переконайтесь що ви використовуєте верхню ліву кришку, яку ви зможете знайти під передньою табличкою)

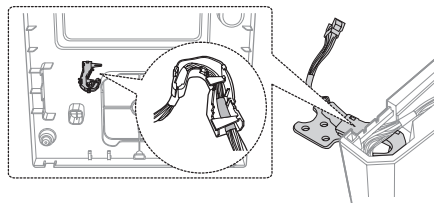



-  Переконайтесь, що червона стрічка на дроті розташована на кінці кришки верхньої лівої завіси.

10_ налаштування

ЗМІНА НАПРЯМУ ВІДКРИВАННЯ ДВЕРЕЙ ХОЛОДИЛЬНИКА (ПРОДОВ)

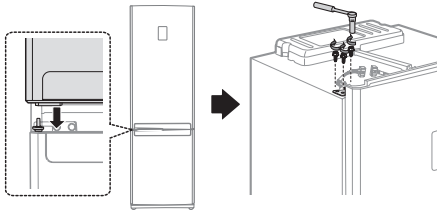
21. Обережно встановіть на місце двері холодильника. Затягніть 3 болти, щоб закріпити верхню завісу.



-  Вам необхідно повернути ручку В перед тим, як встановлювати на місце двері холодильника. Посилайтесь на сторінку 12.
- Для дверної ручки А переконайтесь що перевстановили дверну ручку переконайтесь що перевстановили дверну ручку після зміни положення дверей.

22. Під'єднайте дроти та встановіть кришку дротів на верхній частині дверей холодильника.

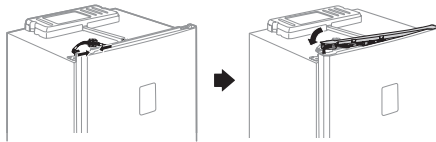

23. Змініть положення ковпачка верхньої завіси. Під'єднайте дрід під верхньою кришкою та встановіть верхню кришку в правильне положення.

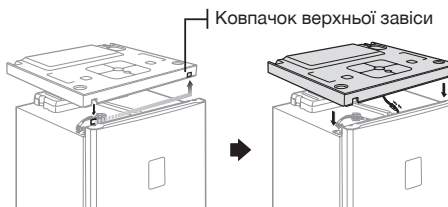

24. Закрутіть 4 шурупи на їх місця.

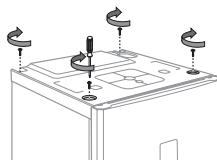

25. Видаліть ущільнювачі холодильника і морозильника і встановіть їх назад, розвернувши на 180°.

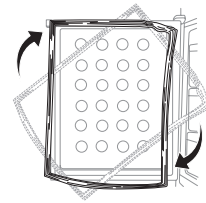

-  Після зміни напрямку відкривання дверей, переконайтесь, що ущільнювачі дверей холодильника і морозильника встановлені правильно. В протилежному випадку можлива поява шуму та конденсату, що буде впливати на роботу холодильника.

ЗМІНА ПОЛОЖЕННЯ ДВЕРНОЇ РУЧКИ (А)

1. Видаліть 2 шурупи на нижній стороні дверей холодильника та зніміть 2 ковпачка, і видаліть 2 шурупи з дверей морозильника.

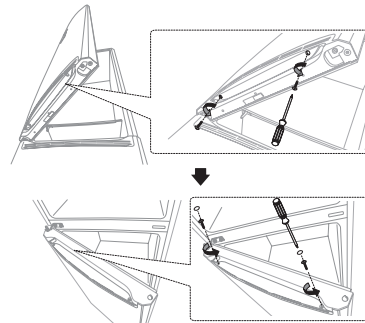

2. Злегка натисніть на дверну ручку холодильника і видаліть її, потягнувши на себе. Злегка натисніть доверху дверну ручку морозильника і видаліть її, потягнувши на себе.

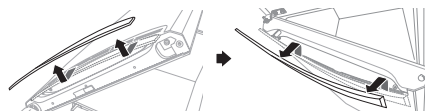

Обережно видаляйте дверні ручки. Крючки всередині дверних ручок можуть зламатися.

3. Встановіть ручки після перевстановлення на іншу сторону ручки холодильника і морозильника.

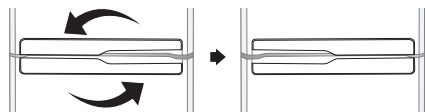

4. Затягніть 2 шурупи на нижній стороні дверей холодильника, потім встановіть 2 шурупи та 2 ковпачки на двері морозильника.

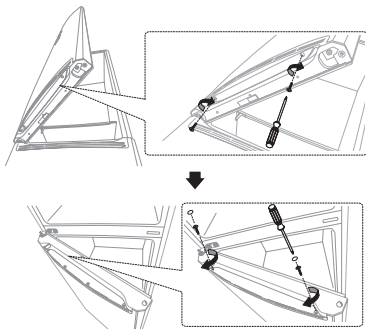

ЗМІНА ПОЛОЖЕННЯ ДВЕРНОЇ РУЧКИ (В)

1. Видаліть 2 шурупи на нижній стороні дверей холодильника і потягніть за кришку ручки.

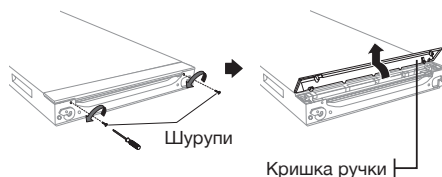

Обережно видаляйте дверні ручки. Крючки всередині дверних ручок можуть зламатися.

2. Видаліть 2 шурупи на шайбах ручки. Видаліть шайби ручки та видаліть ручку.

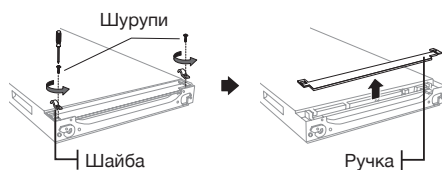

12_ налаштування

3. Змініть положення повзунка ручки та з'єднувач з лівої сторони на праву. Переконайтесь, що змінили положення ковпачка повзунка ручки з правої сторони на ліву.

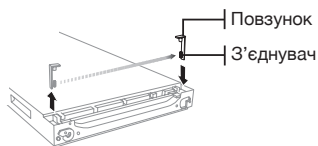

4. Встановіть дверну ручку, слідуючи крокам 2 і 1, повторюючи їх в зворотному порядку.

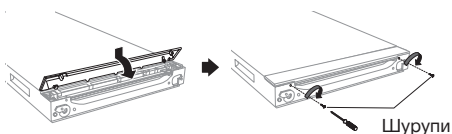

Дана процедура повинна бути виконана перед зміною положення дверей, в кроці №23.

ВИРІВНЮВАННЯ ХОЛОДИЛЬНИКА

Якщо передню частину відрегулювати трохи вище задньої, то це дещо полегшить відкриття і закривання дверей. Поверніть регульовальні ніжки холодильника за годинниковою стрілкою щоб збільшити, та проти годинникової стрілки щоб зменшити висоту приладу.

Випадок 1) Прилад нахилений вліво.

- Обертайте ліву регулюючу ніжку в напрямку стрілки доки холодильник не вирівняється.

Випадок 2) Прилад нахилений вправо.

- Обертайте праву регулюючу ніжку в напрямку стрілки доки холодильник не вирівняється.

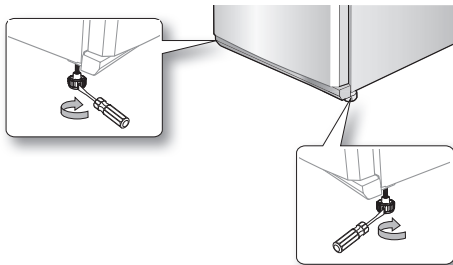

Експлуатація вашого холодильника

ПЕРЕВІРКА ПАНЕЛІ УПРАВЛІННЯ

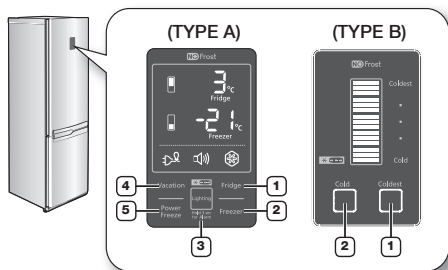

Щоразу натискаючи кнопку, Ви почуєте короткий сигнал.

КОРИСТУВАННЯ ПАНЕЛЛЮ УПРАВЛІННЯ (A)

1 Холодильник

Натисніть кнопку «Холодильник» щоб виставити бажаний рівень температури в діапазоні від 1°C до 7°C. Температура по замовчуванню виставлена на рівні 3°C, і щоразу натискаючи кнопку, рівень буде змінюватись в зазначеному нижче порядку, при цьому індикатор буде відображати рівень температури, що задається.

3°C — 2°C — 1°C — 7°C
4°C — 5°C — 6°C

Коли рівень температури виставлений, він буде відображатися на екрані протягом 5 секунд, потім індикатор буде відображати поточну температуру холодильника.

2 Морозильник

Натисніть кнопку «Морозильник» щоб виставити бажаний рівень температури в діапазоні від -14°C до -25°C. Температура по замовчуванню виставлена на рівні -20°C, і щоразу натискаючи кнопку, рівень буде змінюватись в зазначеному нижче порядку, при цьому індикатор буде відображати рівень температури що задається.

-20°C — -21°C — -22°C — -23°C — -24°C — -25°C
-19°C — -18°C — -17°C — -16°C — -15°C — -14°C

Коли рівень температури виставлений, він буде відображатися на екрані протягом 5 секунд, потім індикатор буде відображати поточну температуру морозильника.

Індикатор температури холодильника або морозильника почне блимати, коли температура в холодильнику або морозильнику різко підвищиться, в результаті зберігання теплих продуктів або частого відкривання дверей. (Індикатор температури холодильник або морозильника перестане блимати, коли температура в холодильнику або морозильнику знову стане нормальною. Якщо індикатор температури не перестає блимати впродовж декількох годин, зв'яжіться з сервісним центром).

3 Освітлення (утримувати 3 секунди для сигналу)

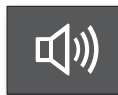

Доторкніться до кнопки «Освітлення» щоб активувати функцію освітлення і світло на нижній частині дверей холодильника. Світло буде горіти доки буде ввімкнена функція «Освітлення». Якщо ви хочете налаштувати яскравість освітлення доторкніться до кнопки «Освітлення» ще раз. (Налаштування яскравості може бути відсутнім в залежності від моделі). Щоб деактивувати функцію освітлення, доторкніться до кнопки «Освітлення» ще раз, доки світло не погасне.

Світло ввімкнено (Яскраво) — Світло ввімкнено (Середня яскравість) — Світло ввімкнено (Темно)
Світло ввімкнено

Доторкніться до кнопки «Освітлення» впродовж більше 3 секунд, щоб активувати функцію «Сигналізація». Індикатор «Сигналізація» загориться і холодильник сповістить вас сигналом, якщо двері холодильника будуть відкритими впродовж більш 2 хвилин. Щоб деактивувати функцію «Сигналізація», доторкніться до кнопки «Освітлення» впродовж більш ніж 3 секунд.

Освітлення активовано: Світло горить
Освітлення деактивовано: Якщо ви відкриєте двері морозильника, не відкривши дверей холодильника, світло буде горіти.

експлуатація _13

4 Відпустка

Щоб активувати дану функцію натисніть функцію «Відпустка».



Загориться індикатор функції «Відпустка» і холодильник зменшить температуру до 15°C щоб зменшити витрати енергії під час вашої відсутності (відпустка, ділова подорож тощо). Вберігайте холодильник від бактерій та запаху.



- Функція «Відпустка» буде автоматично деактивована при обиранні функції «Потужне охолодження».
- Переконайтесь, що всі продукти вийняті з холодильника перед використанням функції «Відпустка».

5 Потужне заморожування

Щоб активувати дану функцію натисніть кнопку «Потужне заморожування». Загориться індикатор потужного заморожування і морозильник пришвидшить час, який потрібен для заморожування продуктів в морозильнику. Функція потужного заморожування буде активована впродовж 72 годин, і індикатор температури морозильника буде відображати -25°C. Функція вимикається автоматично. Коли процес потужного заморожування закінчений, індикатор потужного заморожування вимкнеться і морозильник переналаштується на попередній температурний режим. Під час використання даної функції підвищаться витрати електроенергії. Щоб деактивувати дану функцію знову натисніть кнопку «Потужне заморожування».



- Якщо Вам необхідно заморозити великий об'єм продуктів, активуйте функцію «Потужне заморожування» завчасно — щонайменше за 24 години.

КОРИСТУВАННЯ ПАНЕЛЛЮ УПРАВЛІННЯ (B)

1 Найхолодніше (Coldest)

Натисніть кнопку «Найхолодніше» Coldest один, або більше разів, щоб понизити температуру холодильника. Індикатор температури буде змінюватись від «Холодно» Cold до «Найхолодніше» Coldest.

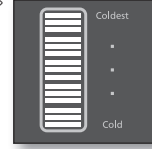

Середній рівень температури, встановлений по замовчуванню. Коли горять всі лампочки, температура встановлена на найнижчому рівні.

2 Холодно (Cold)

Натисніть кнопку «Холодно» Cold один, або більше разів, щоб підвищити температуру холодильника. Індикатор температури буде змінюватись від «Найхолодніше» Coldest до «Холодно» Cold. Середній рівень температури, встановлений по замовчуванню. Коли горить лише одна лампочка, температура встановлена на найвищому рівні.

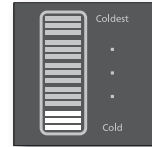

- Всього 5 рівнів встановлення температури, які позначаються індикаторними лампочками.
- Температура морозильника буде встановлена автоматично, відповідно до можливих рівнів температури морозильника (як вказано нижче).

Холодно (Cold)	Найхолодніше (Coldest)
-14°C (7°C) – -17°C (5°C) – -20°C (3°C) – -22°C (2°C) – -25°C (1°C)	
Температура морозильника(холодильника)	

- Якщо вам необхідно заморозити велику кількість продуктів, встановіть регулятор температури холодильника на найнижчий рівень температури, щонайменше за 24 години до поміщення продуктів всередину.
- Індикатор температури холодильника або морозильника почне блимати, коли температура в холодильнику або морозильнику різко підвищиться, в результаті зберігання теплих продуктів або частого відкриття дверей. (Індикатор температури холодильника або морозильника перестане блимати, коли температура в холодильнику або морозильнику знову стане нормальною. Якщо індикатор температури не перестає блимати впродовж декількох годин, зв'яжіться з сервісним центром).

ПЕРЕВІРКА ПАНЕЛІ УПРАВЛІННЯ (C)

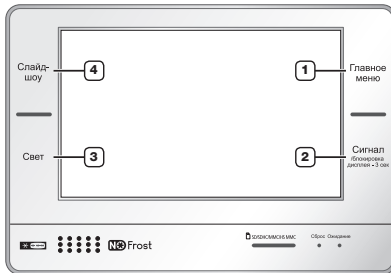

<p>1 НА ГОЛОВНУ</p>	<p>Ви можете перейти до головного екрану з основними функціями.</p>
<p>2 СИГНАЛІЗАЦІЯ</p>	<p>Сигналізація попередить Вас, якщо двері холодильника будуть відкритими більше 2 хвилин. Щоб відмінити сигналізацію повторно натисніть кнопку «Сигналізація». Ви можете активувати/деактивувати функцію «Захист Від Дітей» натиснувши на 3 сек. кнопку «Сигналізація».</p>
<p>3 ОСВІТЛЕННЯ</p>	<p>Ви можете ввімкнути та вимкнути освітлення на нижній стороні дверей холодильника.</p>
<p>4 СЛАЙД-ШОУ</p>	<p>Ви можете використовувати дану функцію, щоб переглядати зображення, збережені у фотоальбомі.</p>

-  Для отримання додаткової інформації про користування панеллю управління (C) зверніться до інструкції о користуванню LCD посібника по користуванню, який доданий до даної інструкції.
- Якщо Вам необхідно заморозити великий об'єм продуктів, активуйте функцію «Потужне заморожування» завчасно — щонайменше за 24 години.

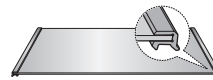
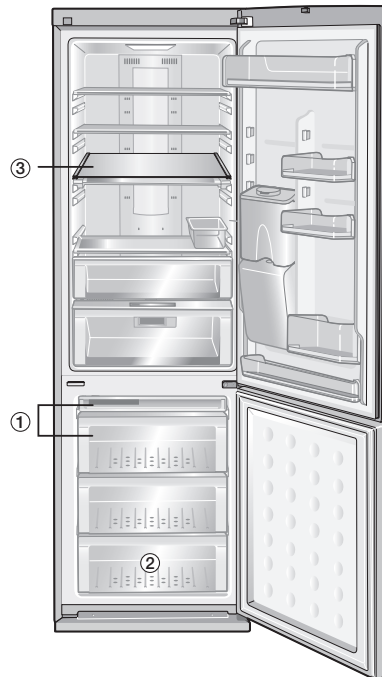

Додаткова полиця для морозильної камери
(елемент додаткової комплектації)

-  Деякі приладдя, такі як ємність для води, відділення Cool Select Zone, зона охолодження і фотосинтетичний освітлювач можуть бути відсутніми в комплекті в залежності від моделі.
- Щоб отримати більше місця в морозильній камері, вийміть шухляди **1**. Якщо у комплект входить додаткова полиця для морозильної камери (елемент додаткової комплектації) **3**, можна вийняти усі шухляди, окрім нижньої **2**. Це ніяк не вплине на термічні властивості та технічні характеристики. Зазначена ємність холодильника подана з урахуванням відсутності даних частин.

КОРИСТУВАННЯ ВІДСІКОМ COOL SELECT ZONE

Ви можете зберігати різні види продуктів, такі як сир, м'ясо, птицю, рибу та інші продукти при ідеальних температурних умовах для збереження смаку їжі.

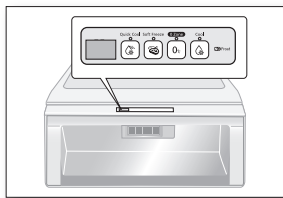

Швидке охолодження

- Якщо ви хочете швидко охолодити продукти, зберігайте продукти у відсіку Cool Select Zone і натисніть кнопку «Швидке охолодження».
- Відсік Cool Select Zone охолодить продукти за 60 хвилин.
- Коли процес швидкого охолодження закінчиться, відсік Cool Select Zone автоматично налаштує температуру на «Проходно».

Помірне охолодження

- Коли ви обираєте режим помірною охолодження, температура відсіку Cool Select Zone буде встановлена на рівні -5°C.

Зона 0°C

- Коли ви обираєте даний режим, температура відсіку Cool Select Zone буде встановлена на рівні 0°C.

Проходно

- Коли ви обираєте режим «Проходно», температура відсіку Cool Select Zone буде встановлена на рівні 3°C.

ПРИГОТУВАННЯ ЛЬОДУ

1. Наповніть лоток для льоду водою на 80%.
2. Поставте лоток для льоду у верхній висувний ящик морозильника.
3. Зачекайте доки лід сформується.
4. Злегка скрутіть лоток для льоду щоб виїняти з нього лід.

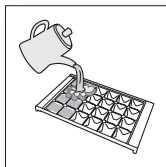

Час заморожування

Рекомендується зачекати біля 1 години, при роботі морозильника в режимі потужного заморожування, для формування кубиків льоду.



Небезпека вибуху

- Задня панель – найхолодніша частина морозильника. Це найкраще місце для зберігання делікатних продуктів.
- Скляні пляшки з рідиною не слід зберігати в морозильнику, так як скло може вибухнути, коли замерзне вміст.

КОРИСТУВАННЯ ЗКЛАДАНОЮ ПОЛИЦЕЮ

Ви можете скласти полицю, якщо хочете розмістити знизу більш високі контейнери або продукти.

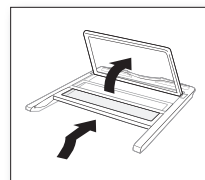

1. Підніміть полицю та складіть всередину.
2. Підніміть складану полицю до задньої стінки.
3. Ви можете просто потягнути складану полицю і використовувати її на повний розмір.



Полиця може випасти, обережно її тримайте коли використовуєте або очищуєте.

КОРИСТУВАННЯ СИСТЕМОЮ ПОДАЧІ ВОДИ

Наповнення водою

Ви можете наповнити ємність для води безпосередньо в холодильнику, або ви можете її зняти та наповнити водою окремо.

1. Відкрийте круглий ковпачок і наповніть ємність для води питною водою.
- Не переповнюйте ємність для води (не більше 4,2 літрів). Це може спричинити переливання води через край, при відкриванні та закритті дверей.
2. Закрийте круглий ковпачок, натиснувши на нього до відповідного звуку.



Не поміщуйте в ємність для води нічого, окрім води.

Отримання води з системи подачі води

1. Розташуйте склянку під вихідним отвором.
2. Злегка натисніть склянкою на важіль подачі води.

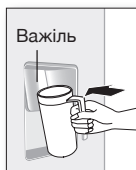

- Розташуйте склянку під вихідним отвором на рівні з системою подачі води, щоб запобігти розбризкуванню води.
- Система подачі води може бути відсутньою, в залежності від моделі.

Встановлення змінної пляшки

1. Натисніть на фіксатор, підніміть ємність для води доверху і видаліть її.
2. Видаліть кран системи подачі води з ємності для води.
3. Встановіть кран системи подачі води в змінну пляшку з мінеральною водою і обертайте за годинниковою стрілкою, щоб зафіксувати.
4. Встановіть пляшку з краном у отвір дозатора.

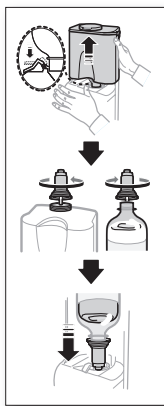

- «Булькаючі» звуки можуть бути чутні, коли повітря надходить у пляшку з водою зі звичайної мінеральної води та пляшки з напоями.
- Деякі пляшки з мінеральною водою та пляшки з напоями можуть не фіксуватися в системі подачі води через їх нестандартний розмір.
- Якщо вода надходить неналежним чином при натисканні важеля, натисніть ще раз.
- Не використовуйте і газовані напої, такі, як Кола та содові. Коли ви натискаєте на важіль, напій може розлитися в результаті тиску вуглекислого газу, що накопився у верхній частині пляшки з напоєм.
- Для дотримання гігієнічної чистоти не рекомендується використовувати напої з високим вмістом цукру(соки, безалкогольні напої).
- Ви можете використовувати мінеральну воду та звичайну кип'ячену воду до тих пір, доки вода не буде містити дрібних часточок.

Коли система подачі води не використовується

1. Тісно зафіксуйте кран системи подачі води в отворі дозатора.
 2. Розташуйте універсальний утримувач на місце ємності для води та зберігайте пляшки з напоями.
- Коли кран диспенсера для води вийнятий на тривалий період часу, холодильник може працювати невірно через витік холодного повітря.
 - Поміщаються дві півтора літрові пляшки.

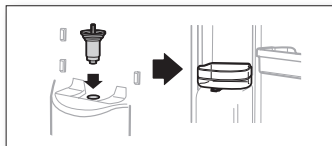

КОРИСТУВАННЯ ФОТОСИНТЕТИЧНИМ ОСВІЖУВАЧЕМ (ОПЦІЯ)

Опція Світлодіодний фотосинтетичний освіжувач

Рослини лише дихають при відсутності світла. Але при світлі рослини і дихають, і фотосинтезують одночасно. Виходячи з цього, якщо ви тримаєте овочі в темному холодильнику, вони продовжують дихати, але це призводить до зниження органічної складової в овочах і вони швидко в'януть. Якщо ви зберігаєте фрукти і овочі у висувному ящику для збереження свіжості, ви маєте можливість зберігати їх більш свіжими, тому що вони будуть дихати і фотосинтезувати одночасно.



Не дивіться прямо на Світлодіодний фотосинтетичний освіжувач. Це може спричинити пошкодження очей.

Користування Світлодіодним фотосинтетичним освіжувачем

- Світлодіодний фотосинтетичний освіжувач встановлений на задній стороні висувного ящика для збереження свіжості. Він допомагає підтримувати свіжість овочів і фруктів, що зберігаються у висувному ящику для збереження свіжості, завдяки випромінюванню світла.
- Щоб максимізувати ефект, тримайте овочі й фрукти без упаковки або в прозорому венилопластовому пакеті. Ефект може зменшитись, якщо зберігати овочі і фрукти в непрозорих коробках, контейнерах та чорних венилопластових пакетах.



експлуатація _17

- Світлодіодний фотосинтетичний освіжувач завжди ввімкнений, коли відкриті двері холодильника. При закритих дверях світлодіоди будуть періодично вмикатися і вимикатися.

 Якщо ви встановили температуру холодильника 1°C в зимній період і зберігаєте овочі протягом тривалого часу, вони можуть замерзнути.

ВИДАЛЕННЯ ПРИНАЛЕЖНОСТЕЙ

Полиці

Обережно підніміть полиці обома руками та витягніть їх.
(Скляна полиця, складана полиця).

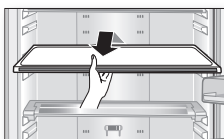

Дверні утримувачі

Міцно візьміться за утримувач обома руками, обережно підніміть їх та видаліть з холодильника.

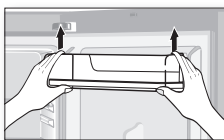

Ємність для води

Міцно візьміться за ємність обома руками та обережно підніміть її вгору для видалення.



 Ємність для води може бути відсутньою, в залежності від моделі.

Висувні ящики

Потягніть ящик до кінця, потім злегка підніміть його та видаліть з холодильника.

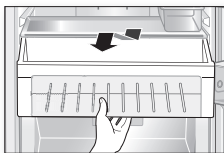



Висувний ящик для збереження свіжості/ Висувний ящик Cool Select Zone / Висувний ящик зони охолодження/ Висувні ящики морозильника.

18_ експлуатація

Відсік пониженої температури

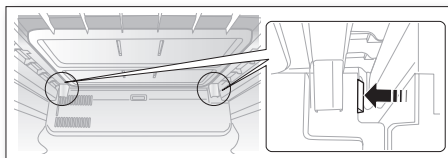
Натисніть на пристрій для замикання за задніх правій та лівій сторонах кришки відсіку пониженої температури та потягніть за кришку відсіку пониженої температури щоб демонтувати її.



 Для забезпечення оптимального рівня енергозберігання цим виробом не міняйте розміщення полиць, шухляд та ящиків (дивіться малюнок на стор. 15).

ОЧИЩЕННЯ ХОЛОДИЛЬНИКА



ЗАСТЕРЕЖЕННЯ

Не використовуйте бензин, розчинники чи відбілювачі для чищення. Вони можуть пошкодити поверхню приладу та спричинити пожежу.



ПОПЕРЕДЖЕННЯ

Не розпилюйте воду на холодильник, коли він під'єднаний до мережі живлення, так як це може спричинити ураження електричним струмом. Не очищуйте холодильник бензином, розчинником чи автомобільним миючим засобом, так як це може спричинити пожежу.

ВИДАЛЕННЯ СВІТЛОДІОДНОЇ ЛАМПИ ВНУТРІШНЬОГО ОСВІТЛЕННЯ

Якщо лампа внутрішнього освітлення або зовнішня світлодіодна лампа вийшли з ладу, не знімайте кришку лампи та світлодіодну лампу самостійно.

 Зверніться до вашого сервісного центру.

Усунення несправностей

ПРОБЛЕМА	ВИРІШЕННЯ
Холодильник не функціонує взагалі, або охолоджує в недостатній мірі	<ul style="list-style-type: none"> • Чи правильно мережна вилка підключена до розетки? • Чи правильно встановлені регулятори температури. • Чи не падає на холодильник пряме сонячне проміння або чи не розташований холодильник поблизу джерел тепла? • Чи достатній простір між холодильником і стіною?
Продукти замерзають у холодильнику	<ul style="list-style-type: none"> • Чи виставлений регулятор температури у правильне положення? • Чи не занижена температура навколишнього середовища? • Чи не зберігали Ви продукти з високим вмістом води в найхолодніших частинах холодильника?
Холодильник видає сторонні звуки	<ul style="list-style-type: none"> • Чи встановлено холодильник на рівній і стійкій поверхні? • Чи не розташовано холодильник дуже близько до стіни? • Чи є будь-які предмети за або під холодильником? • Чи не є компресор джерелом шуму? • Звук «Тікання» доноситься із середини. Це нормальне явище, і виникає через те, що багато різних приладів в холодильнику скорочуються і розширюються в залежності від температури всередині холодильника.
Передні кути та частини приладу теплі та почав утворюватись на них конденсат	<ul style="list-style-type: none"> • Теплостійкі трубки встановлено в передні кути приладу для попередження формування конденсату. Коли навколишня температура зростає, це не завжди допомагає. • В дуже вологу погоду конденсат може формуватись на зовнішній поверхні приладу, коли волога з повітря взаємодіє з холодною поверхнею приладу.
Ви чуєте звук, схожий на звук води в холодильнику	<ul style="list-style-type: none"> • Звук води створює рідкий холодоагент, який циркулює в холодильнику.
Всередині холодильника відчутний неприємний запах	<ul style="list-style-type: none"> • Чи не зіпсувались всередині холодильника які-небудь продукти? • Продукти з сильними запахом (наприклад риба) повинні бути ретельно обгорнуті. • Періодично очищайте Ваш морозильник та викидайте зіпсовані та підозрілі продукти.
Всередині морозильника утворюється льодяна кірка	<ul style="list-style-type: none"> • Чи не затулені отвори для випаровування? • Чи достатньо вільного місця для ефективної циркуляції повітря? • Чи щільно закриті двері?
Конденсується волога на внутрішніх стінках приладу та навколо овочів.	<ul style="list-style-type: none"> • Чи не зберігається у холодильнику рідина у посудині, не закритій кришкою, або чи не залишалися двері відкритими на тривалий проміжок часу? • Зберігайте продукти накритими, або в герметичних контейнерах.

Допустима температура навколишнього повітря

Цей холодильник з морозильною камерою призначений для використання при температурі навколишнього повітря, що відповідає кліматичному класу, указаному на паспортній таблиці.

Кліматичний клас	Позначення	Температура навколишнього повітря	
		Максимум	Мінімум
Холодний помірний клімат	SN	32°C (90°F)	10°C (50°F)
Нормальний помірний клімат	N	32°C (90°F)	16°C (61°F)
Вологий тропічний клімат	ST	38°C (100°F)	18°C (64°F)
Сухий тропічний клімат	T	43°C (109°F)	18°C (64°F)

-  Внутрішня температура залежить від таких факторів, як місце розташування холодильника, температура навколишнього повітря і частота відкривання дверцят. Відрегулюйте температуру з урахуванням указаних факторів.

Правильна утилізація виробу
(Відходи електричного та електронного обладнання)

Ukrainian *(Стосується країн, в яких запроваджено системи розподіленої утилізації)*



Ця позначка на виробі, аксесуарах або в документації до них вказує, що виріб, а також відповідні електронні аксесуари (наприклад, зарядний пристрій, гарнітура, USB-кабель) не можна викидати разом із побутовим сміттям після завершення терміну експлуатації. Щоб запобігти можливій шкоді довкіллю або здоров'ю людини через неконтрольовану утилізацію, утилізуйте це обладнання окремо від інших видів відходів, віддаючи його на переробку та уможлививлюючи таким чином повторне використання матеріальних ресурсів.

Фізичні особи можуть звернутися до дилера, у якого було придбано виріб, або до місцевого урядового закладу, щоб отримати відомості про місця та способи нешкідливої для довкілля вторинної переробки виробу.

Корпоративним користувачам слід звернутися до свого постачальника та перевірити правила й умови договору про придбання. Цей виріб потрібно утилізувати окремо від інших промислових відходів.

Zhylianska st., 75A Kiev 01032, Ukraine

0-800-502-000

www.samsung.ua

www.samsung.com/hk_en/



Külmkapp Kasutusjuhend

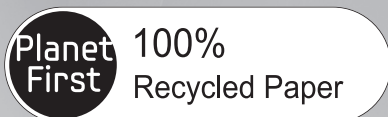

Käesolev juhend on valmistatud 100% ümbertöödeldud paberist.

Eesti keel

Kujutlege võimalusi

Aitäh, et ostsite SAMSUNGI toote.
Terviklikuma teeninduse saamiseks
registreerige palun oma toode veebiaadressil
www.samsung.com/register



Eraldiseisev kodumasin

Ohutusinformatsioon

OHUTUSINFORMATSIOON

- Enne seadme kasutamist lugege juhised hoolikalt läbi ning säilitage need tulevikuks.
- Kasutage seda seadet vaid sihtotstarbeliselt selles kasutusjuhendis viidatud viisidel. See kodumasin ei ole mõeldud kasutamiseks inimestele (kaasaarvatud lapsed), kellel on vähenenud füüsilised, meelelised või vaimsed võimed või puuduvad teadmised ja kogemused seadme kasutamiseks. Välja arvatud juhul, kui neid on juhendatud seadme kasutamisel või kui nad on seadme kasutamise ajal turvalisuse eest vastutava inimese järelevalve all.
- Kuna järgnevad kasutusjuhised kehtivad korraga erinevate mudelite kohta, siis võivad Teile külmkapi omadused siin juhendis kirjeldatust erineda.

Olulised sümbolid ja ettevaatusabinõud:

	Valed kasutusviisid ja ohud, mis võivad lõppeda tõsise vigastuse või surmaga.
	Valed kasutusviisid ja ohud, mis võivad lõppeda kergemate vigastuste või varalise kahjuga.
	ÄRGE üritage.
	ÄRGE lammutage.
	ÄRGE katsuge.
	Järgige juhiseid hoolikalt.
	Eemaldage pistik seinakontaktist.
	Elektrilöögi vältimiseks veenduge, et masin oleks maandatud.
	Helistage abi saamiseks teenindusse.
	Märkus.

2_ Ohutusinformatsioon

Need hoiatused on selleks, et hoida ära Teile ja teiste inimeste vigastusi.

Palun järgige neid hoolikalt.

Peale selle peatüki lugemist säilitage juhend tuleviku tarbeks kindlas kohas.

CE TEADE

See toode peab olema vastavuses Euroopa

Liidu määrusega (EÜ) nr 643/2009 kehtestatud

madalpingedirektiiviga (2006/95/EÜ),

elektromagnetilise ühilduvuse direktiiviga (2004/108/

EÜ) ja ökodisaini direktiiviga (2009/125/EÜ).



HOIATUS

TÕSISED HOIATUSED PAIGALDAMISEL

 • Ärge paigaldage külmikut niisketesse kohtadesse ega kohta, kus see võib kokku puutuda veega.

- Elektriliste osade isolatsiooni nõrgenemine võib põhjustada elektrilööke või tulekahju.

• Ärge paigutage külmikut otsese päikesevalguse kätte ega pliitide, radiaatorite või teiste soojusallikate lähedale.

• Ärge paigaldage erinevate seadete pistikuid ühe ja sama pikendusjuhtme kontaktidesse. Külmik peaks olema alati ühendatud vaid sellele mõeldud eraldiseisvasse kontakti, mille pingele vastab külmiku tehnilistele andmetele.

- See võimaldab parimat jõudlust ning aitab vältida maja elektrisüsteemi ülekoormamist, mis võib kuumenevate juhtmete tõttu põhjustada tuleohtu.

• Kui seinakontakt ei ole korralikult kinnitatud, siis ärge seda kasutage.

- Võib tekkida elektrilöögi või tulekahju oht.

• Ärge kasutage juhett, millel on näha praod või hõõrumisjäljed ükskõik millises osas.

• Ärge painutage toitejuhett üleliia palju ega asetage sellele raskeid esemeid.

• Ärge kasutage külmiku lähedal aerosoole.

- Aerosoolide kasutamine külmiku lähedal võib põhjustada plahvatus- või tulekahju.



• Selle külmiku peab paigaldama ja leidma talle koha, mis on vastavuses kasutusjuhendiga.

- Ühendage toitepistik korrektselt nii, et toitejuhe ripub allapoole.
 - Kui paigaldate pistiku valepidi, võib juhtuda, et juhe katkeb ja võib tekkida tulekahju või elektrilöögi oht.
- Külmiku liigutamisel veenduge, et Te ei keerutaks ega vigastaks toitejuhet.
 - See põhjustab tulekahju ohu.
- Veenduge, et toitepistik ei oleks külmkapi taga laiaks vajutatud ega vigastatud.
- Selle kodumasinana peab paigaldama nii, et toitepistik oleks kättesaadav ka peale paigaldamist.



- Külmik peab olema maandatud.
 - Voolulekete või elektrilöövide ärahoidmiseks peate külmiku maandama.
- Ärge kunagi kasutage maandamiseks telefonijuhet, gaasitoru ega teisi potentsiaalselt piksevardana toimivaid elemente.
- Maanduspistiku vale kasutusviis võib põhjustada elektrilöögi.



- Kui toitejuhe on viga saanud, siis laske see tootjal või vastaval teeninduskeskusel vahetada.
- Külmiku kaitsme võib vahetada vaid kvalifitseeritud spetsialist või teeninduskeskus.
- Selle reegli eiramine võib põhjustada elektrilööke või vigastusi.



ETTEVAATUST PAIGALDAMISEL



- Hoidke seadme ventilatsiooniavad takistustest priid.
- Peale paigaldamist laske seadmel 2 tundi seista.



HOIATUS

TÕSISED HOIATUSED KASUTAMISEL



- Ärge paigaldage toitepistikut märgade kätega.
- Ärge asetage esemeid seadme peale.
 - Külmiku ukse avamise ja sulgemisel võivad need esemed alla kukkuda ning vigastada inimesi või muid esemeid.
- Ärge asetage külmiku peale veega täidetud anumaid.
 - Vedeliku ümberminek võib põhjustada tulekahju või elektrilööke.
- Ärge lubage lastel külmiku ukse küljes kõõluda. Nad võivad viga saada.
- Ärge lubage lastel külmiku sisse minna. Nad võivad sinna kinni jääda.
- Ärge toppige sõrmi veeautomaadi avasse.
 - Võite viga saada. Seade võib puruneda.
- Ärge hoidke külmikus kergestiühtivaid või lenduvaid aineid.
 - Külmikus hoitav benseen, lahusti, alkohol, veeldatud naftagaas ja teised sarnased ained võivad plahvatada.



HOIATUS

TÕSISED HOIATUSED KASUTAMISEL (JÄRGNEB)



- Ärge hoidke külmikus ravimeid, teadustöös kasutatavaid aineid ega temperatuuritundlikke tooteid.
 - Külmikus ei tohiks hoida tooteid, mis vajavad rangelt püsivat temperatuuri.
- Ärge pange külmikusse ega kasutage selle sees elektriseadmeid, välja arvatud juhul kui need on saanud tootja heakskiidu.
- Ärge katsuge sügavkülmiku seinu ega selles olevaid tooteid märgade kätega.
- See võib põhjustada külmakahjustusi
- Ärge kasutage sulatamisprotsessi kiirendamiseks mehaanilisi seadmeid ega teisi võimalusi, välja arvatud need, mis on tootja poolt heaks kiidetud.
- Ärge kahjustage külmutusringlust.



- Ärge lammutage ega püüdke külmikut ise parandada.
 - Võib juhtuda, et põhjustate tulekahju, rikke ja/või vigastate end.

Ohutusinformatsioon **3**



- Lastel tuleb silm peal hoida, et nad seadmega ei mängiks.
- Asetage pudelid nii, et need oleksid kindlalt üksteise vastas, nii ei kuku need välja.
- See kodumasin on mõeldud ainult toidu hoiustamiseks kodustes tingimustes.
- Kui avastatakse gaasileke, siis vältige leeke või muid võimalikke allikaid, mis võivad põhjustada süttimist ning tuulutage tuba mõne minuti jooksul.
- Kasutage vaid tootja või vastava teeninduskeskuse poolt pakutavaid LED lampe.



- Kui tunnete farmatseutilisi lõhnu või suitsu, siis tõmmake kohe pistik seinast välja ja võtke ühendust SAMSUNGI teenindusega.
- Kui lampide vahetamisel tekib probleeme, siis võtke ühendust teenindusega.
- Tootel, millel on lamp sisse ehitatud ärge lammutage lambi katet ega vahetage lampi ise.
- Palun võtke ühendust teenindusega.
- Kui külmikusse on sattunud tolmu või vedelikke, siis tõmmake pistik seinast välja ja võtke ühendust SAMSUNGI teenindusega.



ETTEVAATUST KASUTAMISEL



- Pühkige külmiku seest niiskus ja jätke ukсед lahti.
- Vastasel juhul võivad tekkida ebameeldivad lõhnad ja hallitus.
- Seadme parima jõudluse saavutamiseks:
- Ärge asetage toiduaineid külmiku tagaseina ventilatoritele liialt lähedale, sest see võib takistada õhuringlust külmiku sees.
- Enne külmikusse panemist pakkige toiduained või asetage õhukindlatesse karpidesse.
- Ärge asetage sügavkülmikusse karboniseeritud ega gaseeritud jooke. Ärge hoidke sügavkülmikus pudelid ega klaaskarpe.
- Kui nende sisu külmub, võivad klaasesemed puruneda ja tekitada vigastusi.
- Garantii ja täiustused.
- SAMSUNGI garantii ei kehti muudatustele ega modifikatsioonidele, mida teostavad sellele seadmele kolmandad osapooled, SAMSUNG ei vastuta tekkida võivate turvariskide pärast, mis võivad järgneda kolmandate isikute modifikatsioonidele.

4_ Ohutusinformatsioon



ETTEVAATUST PUHASTAMISEL



- Ärge pritsige külmiku sise- ega välispindadele vett.
- Võib tekkida tulekahju või elektrilöögi oht.
- Ärge pihustage külmiku lähedal kergsüttivaid gaase.
- Tekib tulekahju või plahvatuse oht.
- Ärge pihustage puhastusaineid otse näidikule.
- Näidikule trükitud tähed võivad maha kooruda.



ETTEVAATUST PUHASTAMISEL (JÄTKUB)



- Eemaldage pistiku kontaktidelt võõrkehade ja tolm. Ärge kasutage selle puhastamiseks vett ega niisket riidelappi.
- Tekib elektrilöögi ja tulekahju oht.



- Enne külmiku puhastamist ja parandustööde tegemist eemaldage seade vooluvõrgust.



TÕSISED HOIATUSED KASUTUSEST KÕRVALDAMISEL



- Kõikide külmikute kasutusest kõrvaldamisel eemaldage uks/selle tihendid ja ukse sulgur, et väikesed lapsed ja loomad ei saaks külmikusse lõksu jääda.
- Lapsi peaks jälgima, et nad seadmega ei mängiks.
- Palun kõrvaldage selle seadme pakkematerjal kasutusest keskkonnasõbralikul viisil.
- Lapse lõksu jäämise oht.
- Enne kui viskate oma vana külmiku või sügavkülmiku minema:
- Eemaldage ukсед.
- Jätke riulid oma kohale, et lastel oleks keeruline sisse ronida.
- Veenduge, et külmiku tagaküljel olevad torud oleksid terved.

- Külmutusagensina on kasutusel R600a või R134a.
Teie külmikus kasutatava külmutusaine teadasaamiseks vaadake seadme tagaküljel olevat kompressori silti või külmiku sees olevat reitingu märget.
Kui Teie seade sisaldab tuleohtlikku gaasi (külmutusagens R600a), võtke ühendust vastava kohaliku ametiasutusega, et selgitada välja korrektne kasutusest kõrvaldamise viis.
Tsüklopentaani kasutatakse isolatsioonina. Isolatsioonimaterjali gaasid vajavad erilisi jäätmekäitlusprotseduure.
Selle toote keskkonناسõbralikuks kasutusest kõrvaldamiseks võtke palun ühendust kohalike ametivõimudega.
Veenduge, et kõik seadme tagakülje torud oleksid terved.
Torud purustatakse vabas õhus.
- Kui külmutusagensina kasutatakse isobutaani (R600a), looduslikku gaasi, mis sobib keskkonnaga, on see samuti kergesti süttiv. Seadme transportimisel ja paigaldamisel pange hoolega tähele, et ühtegi külmutusringi osa ei kahjustataks.
- Torudest välja purskav külmutusagens võib süttida või vigastada silmi.
Lekke avastamisel vältige avatud leeke või muid süttitavaid aineid ja tuulutage tuba mitu minutit.
- Külmutusringi lekke tagajärjel tekkida võiva tuleohtliku gaasi ja õhu segu tekkimise vältimisel saab oluliseks ruumi suurus ja külmutusagensi hulk külmikus.
Ärge kunagi käivitage seadet, mis näib olevat viga saanud.
Kahtluse korral konsulteerige müüjaga.
Iga 8 grammi külmutusagensi R600a kohta peab ruum olema ruumalaga 1 m³.
Külmutusagensi hulk külmikus on kirjas seadme küljes.

LISANÕUANDED ÕIGEKS KASUTAMISEKS

- Voolukatkestuse korral helistage oma elektrifirmasse ning küsige, kui kaua see kestab.
- Enamik voolukatkestusi likvideeritakse tunni või paari jooksul ning see ei mõjuta külmiku töötemperatuure.
Siiski avage voolukatkestuse ajal külmiku uksti võimalikult harva.
- Kui voolukatkestus kestab üle 24 tunni, siis eemaldage külmikust sügavkülmutatud toiduained.
- Kui külmikul on võti, siis hoidke seda laste käeulatuses eemal ja mitte külmiku lähedal.
- See seade ei pruugi järjekindlalt toimida (arvatavasti külmiku temperatuuri liigsel soojenemisel) kui seade asetatakse pikaks ajaks külmematesse kohtadesse kui külmkapi ehitamisel on mõeldud.
- Ärge hoidke toitu, mis madalatel temperatuuridel kergesti riknevad (banaanid, melonid).
- See seade ei vaja sulatamist, masin teeb seda ise automaatselt.
- Sulatamisega kaasnev temperatuuri tõus ühtib ISO nõuetega.
Kui soovite sügavkülmutatud toidu temperatuuri liigset tõusu vältida, siis pakkige toit mitmesse ajalehekihti.
- Iga temperatuuri tõus võib lühendada sügavkülmutatud toote säilivusaega.

Energiasäästu nõuanded

- Paigaldage külmik jahedasse, kuiva, piisavalt ventileeritud ruumi.
Veenduge, et külmik ei jääks otsese päikesepaiste kätte ega asuks kuumusallika (nt radiaator) vahetus läheduses.
- Ärge kunagi blokeerige seadme ühtegi ventilatsioonitava ega võret.
- Laske kuumal toidul enne külmikusse asetamist jahtuda.
- Asetage jäätunud toiduained külmikusse sulama.
Võite kasutada ära jäätunud toiduainete madala temperatuuri, et jahutada toiduaineid külmikus.
- Ärge hoidke toiduaineid külmikusse pannes või neid sealt võttes ust liiga kaua lahti.
Mida lühemat aega ust lahti hoitakse, seda vähem tekib sügavkülmikusse jääd.
- Puhastage regulaarselt külmiku tagakülge.
Toim suurendab energiakulu.
- Ärge seadistage temperatuuri vajalikust külmema peale.
- Tagage külmiku põhjale ja tagaküljele piisav õhuväljalaske ruum.
Ärge katke õhutusavasid kinni.
- Jätke paigaldamisel liikumisruumi paremale, vasakule, taha ja üles.
See aitab energiakulu vähendada ja teie elektriarved väiksemad hoida.

Sisukord

KÜLMKAPI PAIGALDAMINE	7
KÜLMKAPI KASUTAMINE	13
PROBLEEMIDE KÕRVALDAMINE	19

Külmkapi paigaldamine

KÜLMIKU PAIGALDAMISEKS VALMISTUMINE

Õnnitleme Teid selle SAMSUNGI külmiku ostmise puhul. Loodame, et naudite selle külmiku kõige uudsemaid omadusi ja efektiivsust.

- Enne kasutamist on vajalik see külmik vastavalt juhendile korrektselt paigaldada.
- Kasutage külmikut vaid selles juhendis toodud eesmärkidel.
- Soovitame tungivalt igasugused parandustööd teostada kvalifitseeritud isikute poolt.
- Palun eemaldage külmiku pakkematerjalid kasutusest keskkonnasäästlikul moel.



Enne külmiku sisemise valgusti vahetamist eemaldage seade sooluvõrgust.
- Vastasel juhul võite saada elektrilöögi.

Külmikule parima asukoha valimine

- Otsese päikesevalguse eest kaitstud.
- Tasasel põrandal.
- Kohas, kus külmiku ust on kerge avada.
- Jätke õhuringluse võimaldamiseks piisavalt ruumi seadme külgedele ja kohale.
Kui külmiku ümber ei ole piisavalt ruumi, siis ei pruugi külmutussüsteem korralikult toimida.
- Palun tagage, et hoolduse ja remondi vajaduse tekkimisel oleks seade hõlpsasti teiseldatav.

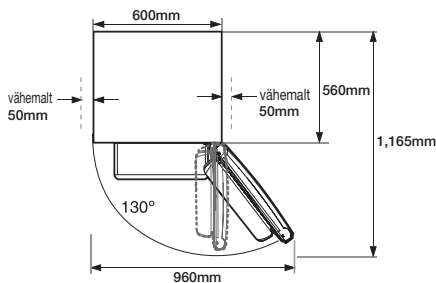
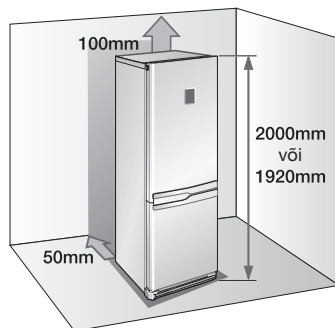

- Seadme kõrgus oleneb mudelist.
- Paigaldamisel jätke vaba ruumi seadme vasakule, paremale, tagumisele ja ülemisele küljele.
See aitab hoida kokku energiat ning elektriarved on väiksemad.
- Ärge paigutage külmikut kohta, kus temperatuur on alla 10°C.



ETTEVAATUST

Kui soovite külmikut tagant puhastada või teha hooldustöid, siis tõmmake külmik eemale ning töö lõppedes lükake tagasi. Veenduge, et põrand oleks toitu täis külmiku kandmiseks piisavalt tugev.

KÜLMIKU UKSE AVANEMISE SUUNA MUUTMINE



Samsung soovib, et ukse avamissuuna muutmist teostaksid vaid Samsungi poolt heakskiidetud teenusepakkujad. See on tasuline töö, mille kulud jäävad kliendi kanda.



Kahjustused, mis tekivad ukse avamissuuna muutmise käigus, ei kuulu seadme tootjagarantii alla. Nimetatud kahjustuste parandustööd on tasulised ning kulud jäävad kliendi kanda.

Vajalikud tööriistad

Ei ole kaasas		
Ristpeakruvikeeraja (+)	Lapik kruvikeeraja (-)	10mm kuuskantvõti (poltidele)

Ei ole kaasas		Lisaosad
11mm võti (uksehingele)	3/16" kuuskantvõti (keskmise uksehinge tarvis)	Ülemise vasakpoolse uksehinge kate (ülemise katte all)

1. Eemaldage 4 kruvi külmiku ülemiselt kattelt.

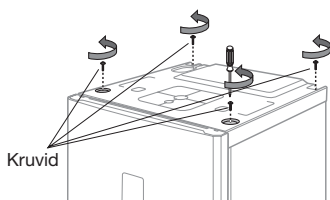

Enne elektrijuhtmete katsumist eemaldage külmik vooluvõrgust.

8_ Külmkapi paigaldamine

2. Eemaldage ülemine kate.

Ühendage kindlasti lahti ülemise katte all olev juhe.

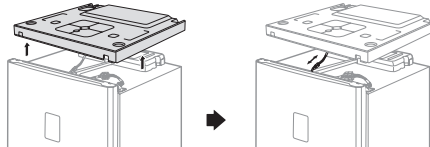

Ärge vigastage ülemise katte eemaldase ajal elektrijuhtmeid.

3. Eemaldage juhe ning seejärel 3 polti külmiku ülaosast.

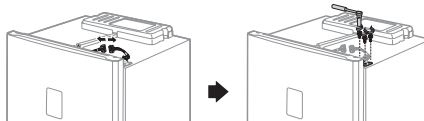

Veenduge, et külmiku uks on kindlalt suletud.

4. Eemaldage külmiku uks keskmisest hingest, tõstes ust otse üles.

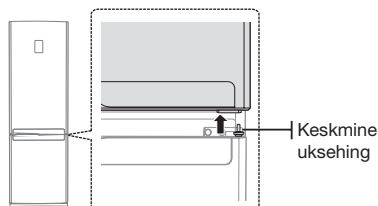

Külmiku uks on raske, olge ettevaatlik, et end ukse eemaldamisel mitte vigastada.

5. Eemaldage keskmine uksehing keerates paremalt poolt lahti ühe kruvi ning kaks polti.

Eemaldage sügavkülmiku uks alumisest hingest, tõstes ust ettevaatlikult otse üles.

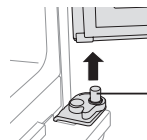
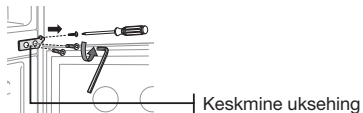

Sügavkülmiku uks on raske, olge ettevaatlik, et end ukse eemaldamisel mitte vigastada.

KÜLMIKU UKSE AVANEMISE SUUNA MUUTMINE (JÄTKUB)

6. Eemaldage esijala kate peale 2 kruvi eemaldamist.

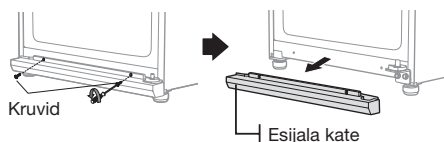

7. Keerake lahti 2 alumist uksehinge kinnitavat kruvi ning keerake lahti ka polt vasakpoolse esijala juurest, kuhu kinnitatakse eemaldatud alumine uksehing.

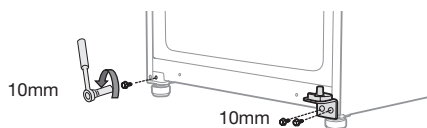

 Enne alumise uksehinge eemaldamist keerake esimesi jalgu kergelt kellaosuti suunas kergeks eemaldamiseks ja kinnitamiseks.

8. Muutke alumise uksehinge asendit.

Eemaldage automaatse juhiku kruvi ja eemaldage alumise uksehinge osa 11mm võtmega. Kinnitage alumise uksehinge osa vasakule ja asetage vastupidises suunas automaatne juhik tagasi.

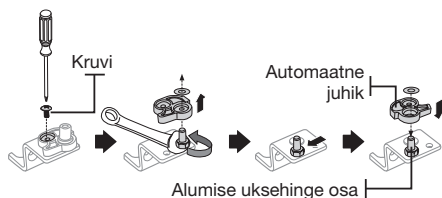

9. Kinnitage alumine uksehing külmiku vasakusse nurka, kus etapis 8 eemaldasite poldi. Kruvige allesjäänud polt külmiku alumise parema nurga külge, et saaksite sedavajadusel tulevikus kasutada.

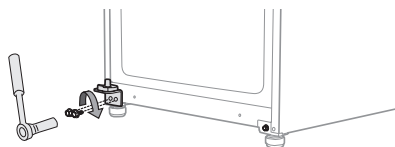

10. Pöörake alumise uksehinge kate teistpidi ning kinnitage seejärel külmiku alla esimese tugijala kate.

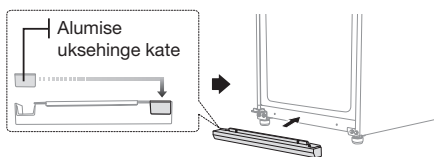

11. Paigutage keskmise uksehinge kate, kruvi kate ning kruvi vasakpoolsest ukseküljelt parempoolsele küljele.

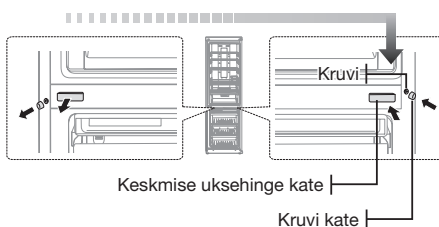

12. Eemaldage sügavkülmiku ukse alumine parempoolne kruvi. Vahetage ukse stopper ja uksehinge kaitse paremalt vasakule.

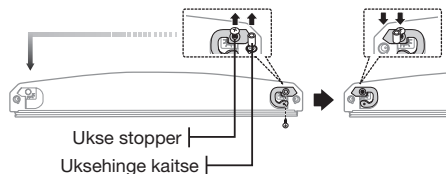

13. Lükake uksehinge kaitse ja selle kate sügavkülmiku ülaosas oma kohale.

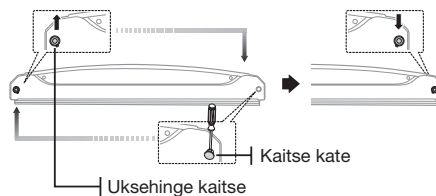

Külmikapi paigaldamine 9

KÜLMIKU UKSE AVANEMISE SUUNA MUUTMINE (JÄTKUB)

14. Asetage külmiku uks ettevaatlikult tagasi külmiku külge. Paigaldage keskmine uksehing vasakule poole kahe kruviga.

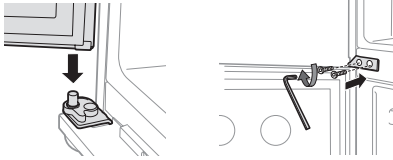

-  Sügavkülmiku ukse avanemise suuna muutmisel jääb üks kruvi üle. See ei mõjuta külmiku toimimist.

15. Eemaldage külmiku alumisest paremast küljest kruvi. Vahetage ukse stopperi ja uksehinge kaitse paremalt vasakule.

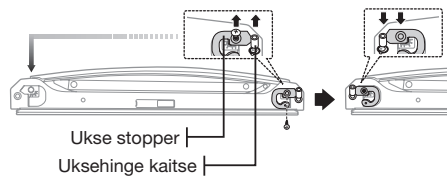

16. Eemaldage külmiku ukse ülaosast juhtmete kate lapiku kruvikeerajaga ja seejärel eemaldage ülemine uksehing ja juhtmed külmiku ukse paremalt poolt.

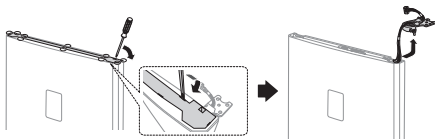

17. Eraldage ülemise uksehinge kate ülemisest hingest ja tõmmake juhtmed välja ülemise uksehinge kattest.

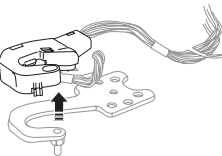

18. Kasutage ülemise uksehinge osa eraldamiseks 11mm võtit. Pöörake ümber ülemine uksehing ja kinnitage uuesti ülemise uksehinge osa.

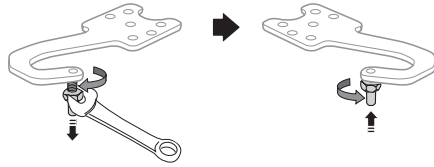

19. Vahetage külmiku ukse ülemises osas pisikese katte ning ka uksehinge detaili pooled.

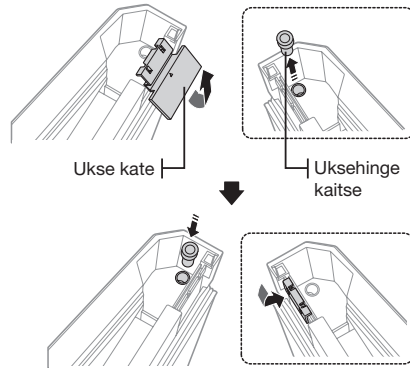

20. Pange uuesti kokku ülemine uksehing järgides vastupidises järjekorras sammu 19. (Kasutage kindlasti ülemise vasakpoolse uksehinge katet mille leiata ülemise aluse alt). Asetage kokku pandud uksehing külmiku ukse vasakule poole.

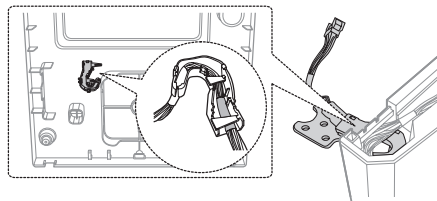



-  Veenduge, et juhtme punane teip oleks suunatud ülemise vasakpoolse uksehinge katte poole.

10_ Külmkapi paigaldamine

KÜLMIKU UKSE AVANEMISE SUUNA MUUTMINE (JÄTKUB)

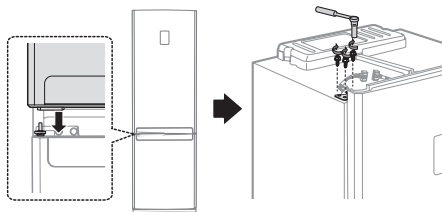
21. Asetage ettevaatlikult külmiku uks oma kohale. Seejärel kinnitage 3 polti ülemises uksehinges.



-  • Enne külmiku ukse tagasi panemist peate B tüüpi käepideme asukohta muutma.
- A tüüpi käepideme puhul muutke käepideme asukohta peale ukse suuna muutmist.

22. Ühendage juhtmed ja kinnitage juhtmete kate ukse ülaosas.

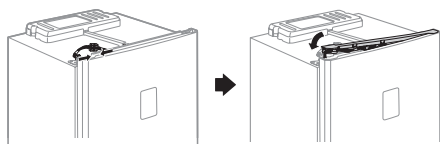

23. Muutke ülemise uksehinge kate asukohta. Ühendage juhe ülemise kate alt ja asetage ülemine kate tagasi oma algele kohale.

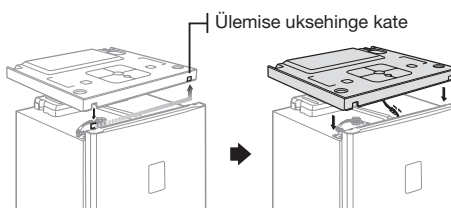

24. Kinnitage 4 kruvi oma kohale.

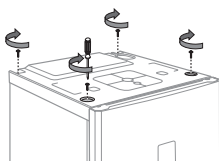

25. Võtke lahti külmiku ja sügavkülmiku tihendid ning asetage need tagasi peale nende pööramist 180°.

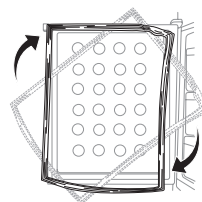

-  Peale uste avanemise suuna muutmist veenduge, et külmiku ja sügavkülmiku uste tihendid on korrektselt paigaldatud. Kui need on valesti tagasi pandud, siis võib tekkida müra või tekkida niiskus külmiku osadele, mis võivad takistada külmiku korrektset toimimist.

KÄEPIDEME ASENDI MUUTMINE (A TÜÜP)

1. Eemaldage külmiku ukse alumisest poolest 2 kruvi ning eemaldage 2 otsakut ja eemaldage 2 kruvi sügavkülmiku uksest.

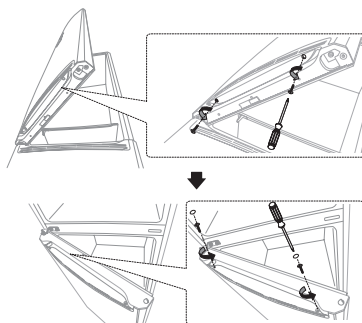

2. Lükake käepidet kergelt allapoole ning eemaldage see enda poole tõmmates. Lükake sügavkülmiku käepidet pisut üles ja eemaldage see enda poole tõmmates.

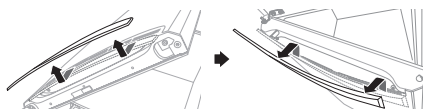

-  **ETTEVAATUST** Eemaldage ukse käepidemed ettevaatlikult. Nende sees olevad haagid murduvad kergelt.

3. Monteerige käepidemed peale külmiiku ja sügavkülmiiku käepidemete poolte muutmist.

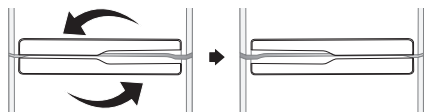

4. Kinnitage 2 kruvi külmiiku ukse allpool ning paigaldage seejärel 2 kruvi ja 2 otsakut sügavkülmiiku uksele.

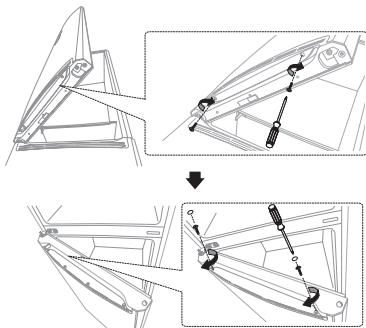

KÄEPIDEME ASENDI MUUTMINE (B TÜÜP)

1. Eemaldage külmiiku ukse alumisest pooldest 2 kruvi ning tõmmake käepideme katet.

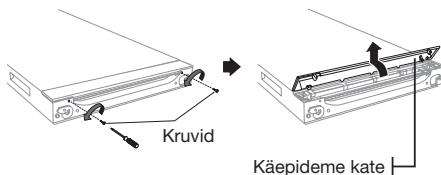

HOIATUS

Eemaldage käepideme kate ettevaatlikult. Nende sees olevad haagid murduvad kergelt.

2. Eemaldage 2 kruvi käepideme kitselt. Eemaldage käepideme kitselt ja eemaldage käepide.

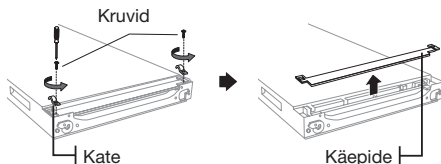

12_ Külmiiku paigaldamine

3. Muutke käepideme liuguri asukohti ja lükake vasakult paremale. Muutke kindlasti käepideme liuguri otsiku asukohta paremalt vasakule.

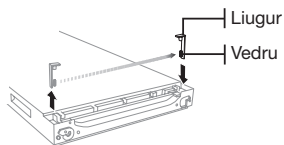

4. Paigaldage käepide järgides samme 2 ja 1 vastupidises järjekorras.

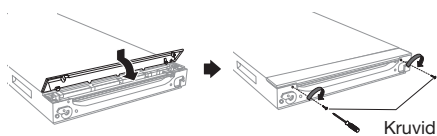

Neid tegevusi peab teostama enne Külmiiku ukse suuna muutmise sammu 23.

KÜLMIKU LOODIMINE

Kui seadme esiosa on kõrgemal kui tagumine osa, siis on ust kergem avada ja sulgeda. Keerake külmiiku reguleeritavaid jalgu päripäeva, et tõsta kõrgust; vastupäeva, et vähendada kõrgust.

Juhtum 1) Seade on viltu vasakule.

- Keerake reguleeritavat jalga noole suunas seni, kuni masin on loodis.

Juhtum 2) Seade on viltu paremale.

- Keerake reguleeritavat jalga noole suunas seni, kuni masin on loodis.

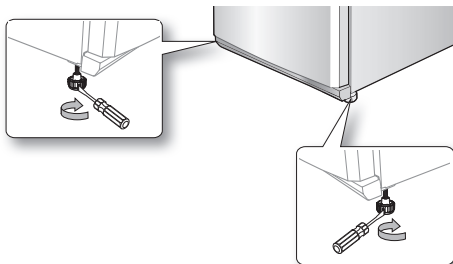

Külmikapi kasutamine

JUHTPANEEL

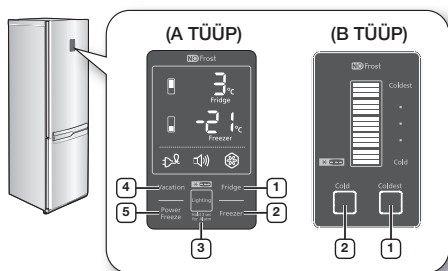

Iga nupulevajutusega kostub lühike helisignaal.

→ -20°C - -21°C - -22°C - -23°C - -24°C - -25°C
← -19°C - -18°C - -17°C - -16°C - -15°C - -14°C ←

Kui temperatuuriseadistused on tehtud, siis kuvatakse valitud temperatuuri suurust algselt 5 sekundit ning seejärel kuvatakse indikaatoril sügavkülmiku tegelikku temperatuuri.

Kui külmiku või sügavkülmiku sisetemperatuur tõuseb järsult soojade toiduainete või sagedase ukse avamise tõttu, siis hakkab külmiku või sügavkülmiku temperatuuri indikaator vilkuma. (Külmiku või sügavkülmiku temperatuuri indikaator lõpetab vilkumise kui temperatuur normaliseerub. Kui indikaator ei lõpeta vilkumist mitme tunni möödudes, siis võtke palun teeninduskeskusega ühendust.)

JUHTPANEELI KASUTAMINE (A TÜÜP)

① Külmik

Valige külmiku sisetemperatuur vahemikust 1 °C kuni 7 °C. Vaikimisi on temperatuuriks 3 °C ning iga kord kui vajutate külmiku nupule, muutub temperatuur järgmises järjekorras ja temperatuurinäidikul kuvatakse soovitud temperatuur.



→ 3°C - 2°C - 1°C - 7°C
← 4°C - 5°C - 6°C ←

Kui temperatuuriseadistused on tehtud, siis kuvatakse valitud temperatuuri suurust algselt 5 sekundit ning seejärel kuvatakse indikaatoril külmiku tegelikku temperatuuri.

② Sügavkülmik

Valige sügavkülmiku sisetemperatuur vahemikust -14 °C kuni -25 °C. Iga kord kui vajutate sügavkülmiku nupule, muutub temperatuur järgmises järjekorras ja temperatuurinäidikul kuvatakse soovitud temperatuur.



③ Valgustus (märguande toimimiseks vajutage 3 sekundit)

Vajutage Valgustuse nupule, et aktiveerida valgustid ning külmiku ukse all olev lamp süttib.



Valgustid töötavad kuni Valgustuse funktsioon on aktiveeritud.

Kui soovite lampide heledust muuta, siis vajutage uuesti Valgustuse nupule. (Mõnede mudelite puhul ei ole valgustite eredust võimalik reguleerida).

Valgustuse funktsiooni deaktiveerimiseks vajutage Valgustuse nupule uuesti, kuni valgustid on välja lülitatud ("off").

→ "Light on (Bright)" (ere valgustus sisse lülitatud) - "Light on (Medium)" (keskmine valgustugevus) - "Light on (Dark)" (vähene valgustugevus)
← "Light Off" (valgustus välja lülitatud) ←

Vajutage Valgustuse nupule kauem kui 3 sekundit, et aktiveerida Alarmi nupp. Alarmi indikaator süttib ning külmik annab märku kui külmiku uks on lahti kauem kui 2 minutit. Alarmi funktsiooni deaktiveerimiseks vajutage Valgustuse nupule kauem kui 3 sekundit.

- Valgusti on aktiveeritud: lamp põleb pidevalt
- Valgusti on deaktiveeritud: kui avate sügavkülmiku ukse ajal mil külmiku uks on kinni, siis sügavkülmiku lamp süttib.

④ Puhkuse funktsiooni aktiveerimiseks katsuge puhkuse nuppu.

Puhkuse funktsiooni näidik süttib ja külmiku temperatuuriks valitakse automaatselt 15 °C, et vähendada energiakasutust kui lähete pikale puhkusele või ärireisile või ei kasuta külmikut.

Puhkuse funktsiooni aktiveerimisel jääb sügavkülmik toimima.



- Puhkuse funktsiooni saab automaatselt deaktiveerida kui muudate külmiku temperatuuri.
- Enne selle funktsiooni kasutamist veenduge, et külmkapis ei ole toiduaineid.



⑤ Kiire külmutamine

Katsuge "Power Freeze" nuppu ning aktiveerite sellega kiire külmutamise funktsiooni. "Power Freeze" näidik süttib ja külmik lühendab aega, mis kuluks toiduainete sügavkülmutamiseks.

"Power freeze" funktsioon aktiveeritakse 72 tunniks ja sügavkülmiku näidik kuvab temperatuuriks -25 °C. "Power Freeze" funktsioon lülitub ise automaatselt välja. Kui kiire külmutamise protsess on lõpetatud, siis lülitub "Power freeze" näidik välja ja sügavkülmik lülitub tagasi varem valitud temperatuurile. Selle funktsiooni kasutamisel suureneb ka voolutarve. "Power Freeze" funktsiooni deaktiveerimiseks vajutage uuesti "Power Freeze" nupule.



- Kui Teil on tarvis külmutada suurt hulka toiduaineid, siis aktiveerige "Power Freeze" (Kiirkülmutus) funktsioon vähemalt 24 tundi varem.



JUHTPANEELI KASUTAMINE (B TÜÜP)

① Coldest (kõige külmem)

Vajutage "Coldest" nupule üks või mitu korda, et vähendada külmiku temperatuuri.

Temperatuurinäidikul kuvatakse külma ("cold") asemel kõige külmemat ("coldest").

Vaikimisi on valitud keskmine temperatuur. Kui kõik näidikud on süttinud, siis on kasutusel kõige külmem temperatuur.

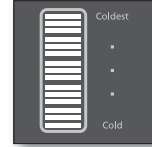

② Cold (külm)

Vajutage "Cold" nupule üks või mitu korda, et tõsta külmiku temperatuuri.

Temperatuurinäidikul kuvatakse kõige külmema ("coldest") asemel külma ("cold"). Vaikimisi on valitud keskmine temperatuur.

Kui üks näidik on süttinud, siis on valitud külmem temperatuur.

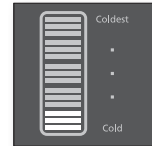

- Saadaval on viis temperatuuriseadistust mida esindavad viis näidiku tuld.
- Sügavkülmiku temperatuur valitakse automaatselt vastavalt külmiku temperatuurile (nagu kirjeldatud allpool).

Külm	Kõige külmem
-14°C (7°C) – -17°C (5°C) – -20°C (3°C) – -22°C (2°C) – -25°C (1°C)	
Sügavkülmiku temperatuur (külmik)	

- Kui soovite sügavkülmutada suurt hulka toiduaineid, siis lülitage külmik kõige külmemale temperatuurile vähemalt 24 tundi varem.
- Temperatuurinäidik vilgub kui külmiku või sügavkülmiku temperatuur langeb tugevalt (kui ust on sageli avatud või hoiustatud on sooja toitu).
Temperatuurinäidik lõpetab vilkumise kui külmiku või sügavkülmiku temperatuur normaliseerub. Kui temperatuurinäidikaator ei lõpeta mõne tunni möödudes vilkumist, siis võtke palun ühendust teenindusega.

JUHTPANEEL (C TÜÜP)

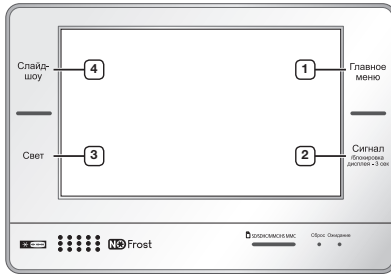

1	Главное меню (põhinäidik)	Põhilisesse näidikuvaatesse naasmi seks.
2	Сигнал (häire)	Alarm teavitab sellest, et külmiku uks on olnud avatud kauem kui 2 minutit. Alarmi katkestamiseks katsuge uuesti alarmi nuppu. Lapseluku aktiveerimiseks/ deaktiveerimiseks hoidke alarmi nuppu all 3 sekundit.
3	Свет (valgustus)	Külmiku ukse all oleva valgustuse sisse ja välja lülitamiseks.
4	Слайд шоу (slaidiesitus)	Fotoalbumisse salvestatud piltide vaatamiseks.

- Juhtpaneeli kasutamise kohta (C tüüp) saate informatsiooni selle juhendiga kaasas olevast LCD näidiku juhendist.
- Kui Teil on tarvis külmutada suurt hulka toiduaineid, siis aktiveerige "Power Freeze" (Kiirkülmutus) funktsioon vähemalt 24 tundi varem.

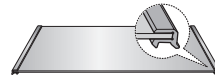
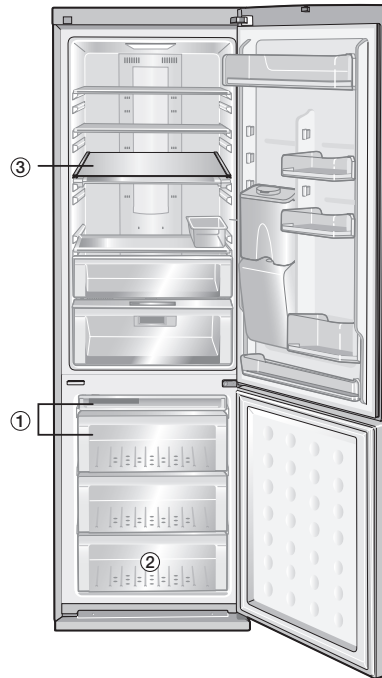

Täiendav sügavkülmiku riiul (valikuline)

- Mõned omadused nagu "Water Tank", "Cool Select Zone", "Cooler Zone" ja "Photosynthetic Fresh" võivad erineda või sellel mudelil üldse puududa.
 - Selleks, et saada külmikusse rohkem ruumi, võite eemaldada 1 sahtlid. Kui külmikul on täiendav sügavkülmiku riiul (valikuline) 3, siis saate eemaldada kõik sahtlid peale kõige alumise sahtli 2.
- See ei mõjuta soojustingimusi ja mehaanilisi omadusi.
Välja kuulutatud mahutavused on arvutatud kui need osad on eemaldatud.

USING COOL SELECT ZONE™ (VALIKTEMPERATUURIGA KAMBER) KASUTAMINE

Toidu maitse säilitamiseks saate ideaalse temperatuuri juures hoida erinevaid toiduaineid nagu näiteks juust, liha, kana, kala jne.



„Quick Cool” (kiire jahutamne)

- Kui soovite toitu kiirelt jahutada, siis asetage toit „Cool Select Zone” mahutisse ning vajutage „Quick Cool” nupule.
- „Cool Select” mahutis jahutatakse toitu 60 minutit.
- Kui kiire jahutamise režiim on töö lõpetanud, siis lülitub „Cool Select Zone” mahuti automaatselt režiimi „Cool”.

„Soft Freeze” (kerge külmutamine)

- Kui valite „Soft Freeze” režiimi, siis valitakse „Cool Select Zone” (Valiktemperatuuriga kamber) temperatuuriks -5 °C.

„Zero Zone” (null-tsoon)

- Kui valite „Zero Zone” režiimi, siis valitakse „Cool Select Zone” (Valiktemperatuuriga kamber) temperatuuriks 0 °C.

„Cool” (jahe)

- Kui valite „Cool” režiimi, siis valitakse „Cool Select Zone” (Valiktemperatuuriga kamber) temperatuuriks 3 °C.

JÄÄ VALMISTAMINE

1. Täitke mahuti veega, kõrgusega kuni 80%.
2. Asetage jääkuubikute mahuti sügavkülmiku ülemisele riiulile.
3. Oodake kuni vesi on jäätunud kuubikuteks.
4. Väänake jäämahutit pisut ning võtke jääkuubikud välja.

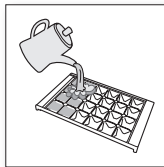

Jäätumise aeg

Soovitame aktiveerida „Power freeze” funktsiooni ja oodata umbes 1~2 tundi kuni vesi jäätab.

16_ kasutamine



Plahvatuse oht

ETTEVAATUST

- Külmiku külmim osa on tagasein. See on parim koht õrnade toiduainete säilitamiseks.
- Sügavkülmikus ei tohi kunagi hoida vedelikke sisaldavaid klaaspudeleid, sest klaas võib vedeliku jäätumisel plahvatada.

VOLDITAVA RIIULI KASUTAMINE

Riulit saab kasutada täies pikkuses või voltida kokku, et mahutada alumisele riiulile kõrgemaid anumaid.

1. Tõstke riul pisut üles ning libistage see sissepoole.
2. Tõstke volditud riulit tagumise seina suunas.
3. Riulili täispikkuses kasutamiseks tõmmake riulit vastupidises suunas.

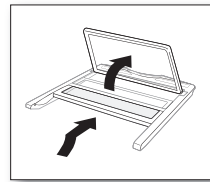

Riul võib välja kukkuda, kasutage ja puhastage riulit ettevaatlikult.

ETTEVAATUST

VEEAUTOMAADI KASUTAMINE

Veega täitmine

Veega täitmiseks saate seda teha nii, et mahuti on külmikus või saate selle veega täitmiseks külmikust eemaldada.

1. Avage ümar kork ning täitke veemahuti joogiveega.
 - Ärge kallake mahutisse liiga palju vett (pisut üle 4.2 liitri). Ukse avamisel ja sulgemisel võib see üle ajada.
2. Sulgege ümar kork lükates seda kuni see klõpsab oma kohale.



Veemahutisse pange ainult vett, mitte midagi muud.

ETTEVAATUST



Veeautomaadist vee võtmine

1. Asetage klaas vee väljalaskeava alla.
2. Lükake klaasiga kergelt väljalaskeava.



ETTEVAATUST

- Veenduge, et klaas oleks korrektselt veeautomaadi all, et vältida vee välja pritsimist.
- Kõikidel mudelitel ei ole veeautomaati.



Veeautomaadi kasutamine

1. Vajutage kinnitushoovale, tõstke veemahuti üles ning eemaldage see.
2. Eemaldage veemahutist automaadi kraan.
3. Pange automaadi kraan tavalise mineraalvee pudeli otsa ning keerake seda kraani kinnitamiseks päripäeva.
4. Asetage veepudel koos kraaniga automaadi avasse.

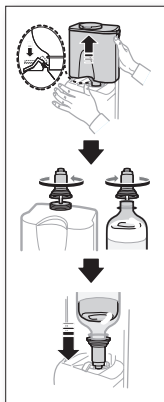

- Mineraalvee või karastusjooji pudelisse õhu pääsemisel võib kostuda helisid.
- Mõned mineraalvee või karastusjooji pudelid ei pruugi oma suuruse tõttu kraani otsa sobida.
- Kui hoova vajutamisel vett ei tule, siis vajutage hooba uuesti.
- Ärge kasutage karboniseeritud jooke nagu näiteks Coca-Cola või limonaad. Kui vajutate hoovale, siis võib karastusjook süsihappegaasi tõttu pudelist välja pritsida.
- Hügieeni säilitamise tõttu ei soovitata kasutada suhkrurikkaid jooke (mahlad, karastusjoojid).
- Võite kasutada võõrosakesi mitte sisaldavat pudelis mineraalvett või keedetud kraanivett.

Kui veeautomaati ei kasutata

1. Kinnitage kraan tugevalt jaoturil avasse.
 - Kui automaadi kraan on pikemaks ajaks välja tõmmatud, siis ei pruugi külmik korrektselt töötada, sest külm õhk lekib välja.
2. Asetage veemahuti kohale hoidik ning hoidke seal karastusjooji pudelit.
 - Sinna saab panna korraga kaks 1.5 liitrist pudelit.

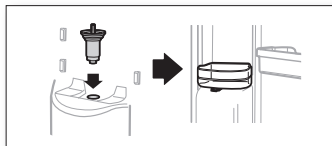

FOTOSÜNTEETILISE VÄRSKUSE SÄILITAMISE KAMBRI KASUTAMINE (VALIKULINE)

LED-valgus fotosünteesiliseks värskuse säilitamiseks

Kui valgus puudub, siis taimed vaid hingavad. Valguse olemasolul saavad taimed samal ajal hingata ja fotosünteesida.

Seega, kui hoiustate köögivilju pimedas külmikus, jätkavad need hingamist ning orgaaniline aine köögiviljades väheneb ning viljad näruvad kiiremini. Kui hoiate köögi- ja puuvilju spetsiaalses värskest säilitavas sahtlis, on need kauem värsked, sest saavad samaaegselt hingata ja fotosünteesida.



ETTEVAATUST

Ärge vaadake kaua otse fotosünteesi säilitamiseks mõeldud LED-lampi. Võite kahjustada oma silmi.

Fotosünteesilise värskuse säilitamise kambri kasutamine

- Fotosünteesiliseks värskuse säilitamiseks mõeldud LEDvalgus on paigaldatud kambri tagumisse külge. See aitab valguse eraldamisega säilitada puu- ja köögiviljade värskust.



- Efekti maksimaalseks ära kasutamiseks võite puu- ja köögivilju hoida läbipaistvas kilekotis. Efekti kasutegur võib väheneda, kui hoiate vilju läbipaistmatus karbis või mustas kilekotis.

kasutamine _17

- Fotosünteesilise värskuse säilitamiseks mõeldud LED-valgus põleb alati, kui külmiku uks on avatud. Kui uks suletakse, süttib ja kustub LED-tuli korduvalt.

 Kui määrate talvel külmiku temperatuuriks 1°C ning hoiate köögivilju külmikus pikemat aega, võivad need külmuda.

SISEMISTE OSADE EEMALDAMINE

Riiulid

Tõstke riiulid mõlema käega kergelt üles ning tõmmake enda suunas. (klaasriiul/volditav riiul)



Uksehoidikud

Haarake hoidikutesse kahe käega ja tõstke need eemaldamiseks õrnalt üles.

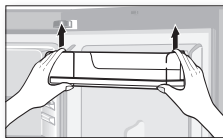

Veemahuti

Haarake mahutist kahe käega ning tõstke eemaldamiseks õrnalt üles.

 Igal mudelil veemahuti ei ole.



Sahtlid

Tõmmake sahtlid lõpuni välja ning eemaldamiseks tõstke neid pisut üles. ("Fresh safe" sahtel / "Cool select zone" sahtel / "Cooler zone" sahtel / "Freezer" sahtlid)

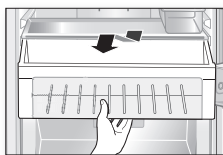

Jahuti kamber

Vajutage jahuti kambri katte tagaküljel vasakul ja paremal asuvatele lukustusmehhanismidele ning tõmmake eemaldamiseks jahuti kambri katet.

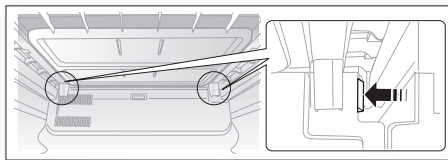

 Et toode oleks võimalikult energiatõhus, jätke palun kõik riiulid, sahtlid ja korvid nende algele kohale, nagu näidatud joonisel leheküljel (15).

KÜLMIKU PUHASTAMINE



HOIATUS

Ärge kasutage puhastamisel benseeni, lahusteid ega Clorox™ tooteid. Need võivad külmiku pinda kahjustada ning tekitada tulekahju ohu.



ETTEVAATUST

Ärge pihustage külmikusse vett kui see on vooluvõrguga ühendatud, sest see võib põhjustada elektrilööke. Ärge puhastage külmikut benseeni, lahusti ega autopesuvahendiga – see tekitab tulekahjuohu.

LED LAMBI VAHETAMINE

Kui väline või sisemine LED lamp enam ei tööta, siis ärge lammutage lambi katet ega LED lampi ise.



Võtke palun ühendust teeninduskeskusega.

Probleemide kõrvaldamine

PROBLEEM	LAHENDUS
Külmik ei tööta või on temperatuur liiga kõrge.	<ul style="list-style-type: none"> • Kontrollige, kas toitejuhe on korrektselt paigaldatud. • Kas juhtpaneelil on valitud õige temperatuur? • Kas külmik on otsese päikesevalguse käes või muude soojusallikate lähedal? • Kas külmiku tagasein on toa seinale liiga lähedal?
Toit on külmikus jäätunud.	<ul style="list-style-type: none"> • Kas juhtpaneelil on valitud kõige külmem temperatuur? • Kas ümbritsev temperatuur on liiga madal?
Kostub imelikke helisid.	<ul style="list-style-type: none"> • Kontrollige, et külmik oleks paigaldatud loodis ja sirgele pörandale. • Kas külmiku tagasein on toa seinale liiga lähedal? • Kas külmiku taha või alla on kukkunud võõraid objekte? • Kas heli allikaks on külmiku kompressor? • Tiksuvad helid tekivad kui erinevad seadeldised paisuvad või tõmbuvad kokku.
Külmiku esikülje nurgad ja küljed on soojad ja hakkavad kondensatsioon.	<ul style="list-style-type: none"> • Kuumakindlad torud asuvad külmiku eespoolsetes nurkades, et vältida kondensatsiooni tekkimist. Kui välistemperatuur tõuseb, siis ei pruugi see alati toimida. Tegu ei ole rikkega. • Väga niiske ilmaga võib külmiku välisseinadele tekkida kondensatsioon, kui välisõhu niiskus puutub kokku külmiku jahedate pindadega.
Külmikust kostab veevulinaga sarnanev heli	<ul style="list-style-type: none"> • Külmutusagensi jahtumisel tekib veevulinaga sarnane heli.
Külmikus on halvad lõhnad.	<ul style="list-style-type: none"> • Kas külmikus on riknenud toitu? • Veenduge, et tugevalt lõhnavad toiduained (näiteks kala) oleksid pakitud õhukindlalt. • Puhastage oma külmikut regulaarselt ja visake riknenud või kohe riknema hakkavad toiduained minema.
Külmiku seinadele tekib härmatis.	<ul style="list-style-type: none"> • Kas ventilatsiooniavad on külmiku sees olevate toiduinetege blokeeritud? • Jätke toiduinete vahele ruumi, et parandada ventilatsiooni. • Kas külmiku uks on kinni?
Külmiku sisemistele seinadele ja köögiviljadele tekib kondensatsioon.	<ul style="list-style-type: none"> • Suure veesisaldusega toiduaineid säilitatakse lahtiselt või on uks pikemat aega lahti olnud. • Säilitage toiduained kaetuna või karpides.

Ümbritseva toatemperatuuri piirangud

See külmik on loodud töötama vastalt sellele märgitud temperatuuriklassile.

Klass	Sümbol	Ümbritseva temperatuuri vahemik (°C)
Subnormaalne	SN	+10 kuni +32
Normaalne	N	+16 kuni +32
Subtroopiline	ST	+16 kuni +38
Troopiline	T	+16 kuni +43

-  Sisetemperatuure mõjutavad külmiku asukoht, välistemperatuur ja ukse avamise sagedus. Muutke temperatuuri vastavalt vajadusele nende faktorite kompenseerimiseks.

Estonia

**Õige viis toote kasutuselt kõrvaldamiseks
(elektriliste ja elektrooniliste seadmete jäätmed)**

(Kehtib riikides, kus jäätmed kogutakse sorteeritult)

Selline tähistus tootel või selle tarvikutel või dokumentidel näitab, et toodet ega selle elektroonilisi tarvikuid (nt laadija, peakomplekt, USB-kaabel) ei tohi kasutusaja lõppemisel kõrvaldada koos muude olmejäätmetega. Selleks et vältida jäätmete kontrollimatu kõrvaldamisega seotud võimaliku kahju tekitamist keskkonnale või inimeste tervisele ning edendada materjalsete vahendite säästvat taaskasutust, eraldage need esemed muudest jäätmetest ja suunake need vastutustundlikult taasinglusse.

Kodukasutajad saavad teavet nende esemete keskkonnaohutu ringlussevõtu kohta kas toote müüjal või keskkonnaametist.

Firmad peaksid võtma ühendust tarnijaga ning kontrollima ostulepingu tingimusi ja sätteid. Toodet ega selle elektroonilisi tarvikuid ei tohi panna muude hävitamiseks mõeldud kaubandusjäätmete hulka.

800-7267

www.samsung.com/ee



Ledusskapja lietošanas pamācība

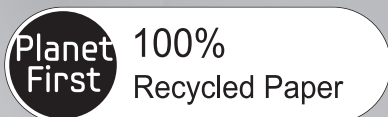

Šī rokasgrāmata ir izgatavota no 100% otrreiz pārstrādāta papīra.

Latviešu

Iztēlojies iespējas

Paldies, ka iegādājāties firmas SAMSUNG precī.
Lai saņemtu pilna servisa pakalpojumus, lūdzu,
reģistrējiet savu produktu interneta vietnē:

www.samsung.com/register



Savrupstāvoša ierīce

Drošības informācija

DROŠĪBAS INFORMĀCIJA

- Pirms ierīces lietošanas, lūdzu, rūpīgi izlasiet šo lietošanas pamācību un saglabājiet to turpmākām atsaucēm.
- Lietojiet šo ierīci tikai tam paredzētajam mērķim, kas aprakstīts šajā lietošanas pamācībā. Šī ierīce nav paredzēta, lai to lietotu personas (ieskaitot bērnus) ar pazeminātām fiziskajām, sensorajām un garīgajām spējām. Vai arī personas, kam trūkst pieredzes un zināšanu, ja vien netiek nodrošināta uzraudzība vai doti norādījumi, kas attiecināmi uz ierīces lietošanu, un ko veic persona, kas atbildīga par drošību.
- Tā kā šīs vadības instrukcijas paredzētas dažādiem modeļiem, Jūsu ledusskapja raksturojums var nedaudz atšķirties no šajā lietošanas pamācībā aprakstītā.

Svarīgi drošības simboli un drošības pasākumi:

 BRĪDINĀJUMS	Risks vai nedrošas darbības, kuru rezultātā var rasties nopietni miesas bojājumi vai iestāties nāve.
 UZMANĪBU	Risks vai nedrošas darbības, kuru rezultātā var rasties mazsvarīgāki miesas bojājumi vai īpašuma bojājumi.
	Nemēģiniet.
	Nedemontējiet.
	Nepieskarieties.
	Rūpīgi ievērojiet norādījumus.
	Atvienojiet barošanas vadu no sienas kontaktligzdas.
	Pārliecinieties, ka iekārta ir iezemēta, lai novērstu elektriskās strāvas trieciena risku.
	Lai saņemtu palīdzību, zvaniet servisa centram.
	Nemiet vērā.

2_ Drošības informācija

Šīs brīdinājuma zīmes paredzētas, lai novērstu kaitējumu Jūsu un apkārt esošo cilvēku veselībai. Lūdzam šīs brīdinājuma zīmes rūpīgi ievērot. Pēc šīs nodaļas izlasīšanas uzglabājiet lietošanas pamācību drošā vietā turpmākai uzziņai.

CE INFORMĀCIJA

Šim produktam ir jāatbilst Zemas voltāžas direktīvai (2006/95/EK), Elektromagnētiskās saderības direktīvai (2004/108/EK) un Eko-dizaina direktīvai (2009/125/EK), kas ir jāisteno saskaņā ar Eiropas Savienības noteikumiem (EK) Nr. 643/2009.

UZSTĀDĪŠANAI SVARĪGAS BRĪDINĀJUMA ZĪMES

- Neuzstādiēd ledusskapi mitrās vietās vai vietās, kur tas var nonākt saskarē ar ūdeni.
- Bojāta elektrisko detaļu izolācija var izraisīt elektriskās strāvas triecienus vai aizdegšanos.
- Nenovietojiet ledusskapi vietās, kas pakļautas tiešu saules staru iedarbībai vai nepakļaujiet karstuma iedarbībai, ko rada krāsns, istabas sildītāji vai citas ierīces.
- Nepieslēdziet vienam un tam pašam sadalītājam vairākas ierīces. Ledusskapi vienmēr jāpievieno atsevišķam elektriskajam brošanas avotam ar nominālo spriegumu, kas atbilst uz intensitātes plāksnītes norādītajam.
- Tas nodrošina labāko sniegumu un novērš mājas elektroinstalācijas kontūru pārslodzi, kas var izraisīt aizdegšanās risku no pārkarsušas elektroinstalācijas.
- Ja sienas kontaktlīgзда ir slikti nostiprināta, nepieslēdziet tai barošanas vadu.
- Pastāv elektriskās strāvas trieciena vai aizdegšanās risks.
- Nelietojiet vadu, kura garumā vai galos ir redzamas plaisas vai nodiluma bojājumi.
- Pārmērīgi nelokiet barošanas vadu vai nenovietojiet uz tā smagus priekšmetus.
- Nelietojiet aerosolus ledusskapja tuvumā.
- Ledusskapja tuvumā lietoti aerosoli var izraisīt eksploziju vai aizdegšanos.



• Pirms ledusskapja lietošanas, tas ir pareizi jāuzstāda un jānovieto atbilstoši norādījumiem lietošanas pamācībā.

• Pievienojiet barošanas vadu pareizā pozīcijā, lai vads karātos uz leju.

- Ja barošanas vads pievienots otrādi, vads var tikt nogriezts, tādējādi izraisot aizdegšanos vai elektriskās strāvas triecienu.

• Pārvietojot ledusskapī, esiet uzmanīgi, lai tas neapgāztos vai netiktu bojāts barošanas vads.

- Tas rada aizdegšanās risku.

• Pārliecinieties, lai ledusskapja aizmugurējā daļa nesaspiež vai nesabojā barošanas vadu.

• Ierīce ir jānovieto tā, lai pēc uzstādīšanas tās kontaktdakša ir viegli pieejama.



• Ledusskapim jābūt iezemētam.

- Ledusskapis ir jāiezemē, lai novērstu elektroenerģijas noplūdes vai elektriskās strāvas trieciena iespējas, ko var izraisīt strāvas noplūde no ledusskapja.

• Nekad kā zemējumu neizmantojiet gāzes cauruli, telefona līniju vai citus potenciālus stienveida zibens novedējus.

- Izmantojot neatbilstoša iezemējuma kontaktdakšas, var rasties elektriskās strāvas trieciens.



• Ja barošanas vads ir bojāts, nekavējoties nodrošiniet, lai to nomaina ražotājs vai servisa pārstāvis.

• Ledusskapja drošinātāju nomainīt drīkst tikai kvalificēts tehniķis vai uzņēmums, kas nodrošina apkalpošanu.

- Šo norādījumu nepildīšanas rezultātā var rasties miesas bojājumi vai elektriskās strāvas trieciens.



UZMANĪBU

BRĪDINĀJUMA ZĪMES UZSTĀDĪŠANAI



• Nodrošiniet, lai ierīces korpusā un uzstādīšanas konstrukcijā esošos ventilācijas atvērumus neaizsprosto šķēršļi.

• Ļaujiet ierīcei pēc uzstādīšanas 2 stundas pastāvēt nedarbinātāi.



UZMANĪBU

LIETOŠANAI SVARĪGAS BRĪDINĀJUMA ZĪMES



• Nespraudiet barošanas vadu kontaktlīdziņā ar mitrām rokām.

• Nenovietojiet uz ierīces priekšmetus.

- Atverot un aizverot ledusskapja durvis, priekšmeti var nokrist un radīt miesas bojājumus un/vai materiālus bojājumus.

• Nenovietojiet uz ledusskapja tvertni, kas piepildīta ar ūdeni.

- Ja ūdens izšļakstās, pastāv aizdegšanās vai elektriskās strāvas trieciena risks.

• Neļaujiet bērniem šūpoties, turoties aiz durvīm.

- Ja tas netiek kontrolēts, var rasties nopietni miesas bojājumi.

• Neļaujiet bērniem kāpt ledusskapī.

- Pastāv risks, ka bērns var iesprūst.

• Nekad neievietojiet ūdens automāta atverē pirkstus vai citus priekšmetus.

- Tas var izraisīt miesas bojājumus vai materiālus bojājumus.

• Neuzglabājiet ledusskapī ātri gaistošas vai viegli uzliesmojošas vielas.

- Benzola, atšķaidītāja, alkohola, ētera, sašķidrīnātas gāzes un citu šādu produktu uzglabāšana var izraisīt eksploziju.



BRĪDINĀJUMS

LIETOŠANAI SVARĪGAS BRĪDINĀJUMA ZĪMES (TURPINĀJUMS)



• Neuzglabājiet ledusskapī farmaceitiskus produktus, zinātniskus materiālus vai pret temperatūras izmaiņām jutīgus produktus.

- Ledusskapī nedrīkst uzglabāt produktus, kuriem nepieciešama stingra temperatūras kontrole.

• Neievietojiet vai nelietojiet ledusskapī elektriskās ierīces, ja vien tās nav tāda veida ierīces, ko ieteicis ražotājs.

• Nepieskarieties ar slapjām rokām saldētājkameras iekšējām sienām vai produktiem, kas uzglabāti saldētājkamerā.

- Tas var izraisīt apsaldējumu.

• Lai paātrinātu atkausēšanas procesu, drīkst izmantot tikai ražotāja ieteiktās mehāniskas palīgierīces vai citus līdzekļus.

• Nebojājiet dzesēšanas šķidrums sistēmu.



- Neveiciet ledusskapja demontāžu vai remontu pats.
- Tas var izraisīt aizdegšanos, nepareizu darbību un/vai miesas bojājumus.



- Bērni ir jāuzrauga, lai nodrošinātu, ka tie nespēlējas ar ierīci.
- Pudeles ir jāuzglabā cieši kopā, lai tās neizkrīt.
- Šis produkts ir paredzēts tikai pārtikas uzglabāšanai mājās apstākļos.
- Ja ir novērota gāzes noplūde, izvairieties no atklātām liesmām vai potenciāla aizdegšanās avota un gaisa telpas, kurā ierīce ir novietota.
- Lietojiet tikai gaismas diodes lampas, ko piegādājis ražotājs vai servisa pārstāvji.



- Ja gaisā sajūtat farmaceitisku smaku vai dūmus, nekavējoties izraujiet kontaktdakšu un sazinieties ar „SAMSUNG Electronics” servisa centru.

- Ja, mainot gaismas, saskarāties ar grūtībām, sazinieties ar servisa pārstāvjiem.
- Ja produkti ir aprīkoti ar gaismas diodes lampām, nedemontējiet lampas pārsegu un gaismas diodes lampu pats.
- Lūdzu sazināties ar servisa pārstāvjiem.
- Ja ledusskapī ir iekļuvuši putekļi vai ūdens, izraujiet kontaktdakšu un sazinieties ar „SAMSUNG Electronics” servisa centru.
- Pretējā gadījumā pastāv aizdegšanās risks.



UZMANĪBU

BRĪDINĀJUMA ZĪMES UZSTĀDĪŠANAI



- Noslaukiet lieko mitrumu iekšpusē un atstājiet durvis atvērtas.
- Pretējā gadījumā var sākt veidoties smaka un pelējums.
- Lai iegūtu labāku veiktspēju:
- Nenovietojiet pārtiku pārāk tuvu ierīces aizmugurējā daļā esošajām ventilācijas ejām, jo tas var bloķēt brīvu gaisa cirkulāciju ledusskapja nodalījumā.
- Pirms ievietošanas ledusskapī kārtīgi ietiniet pārtiku vai ievietojiet hermētiskā tvertnē.
- Neievietojiet saldētājkameras nodalījumā gāzētus vai dzirkstošus dzērienus. Neievietojiet saldētājkamerā pudeles vai stikla tvertnes.
- Kad saturs sasalst, stikls var saplīst un radīt miesas bojājumus.

4_ Drošības informācija

- Servisa garantija un pārveidošana.
- Jebkuras izmaiņas vai pārveidojumi, ko šai gatavajai ierīcei veic trešās puses, SAMSUNG garantijas serviss nesedz. SAMSUNG arī nenes atbildību par drošības jautājumiem, kas rodas trešo pušu veiktu pārveidojumu rezultātā.
- Neaizšķersojiet gaisa atveres.
- Ja gaisa atveres ir bloķētas, it īpaši ar plastmasas maisiņiem, ledusskapis var tikt pārāk atdzesēts. Ja dzesēšanas periods ir pārāk ilgs, var saplīst ūdens filtrs un izraisīt ūdens noplūdi.
- Nelieciet svaigo pārtiku blakus jau sasaldētai pārtikai.
- Lūdzam ievērot sasaldēto produktu maksimālo uzglabāšanas laiku un derīguma termiņus.
- Ja būsiet prom no mājām mazāk par trim nedēļām, nav nepieciešams atvienot saldētājkameru no strāvas padeves. Izņemiet visu pārtiku, ja dotas prom no mājām uz trim nedēļām vai ilgāk. Atvienojiet saldētājkameru un iztīriet to, noskalojiet un noslaukiet.
- Piepildiet ūdens tvertni, ledus trauku, ledus trauciņus tikai ar dzeramo ūdeni.



UZMANĪBU

BRĪDINĀJUMA ZĪMES TĪRĪŠANAI



- Nesmidziniet ūdeni tieši ledusskapī vai uz tā.
- Pastāv aizdegšanās vai elektriskās strāvas trieciena risks.
- Nesmidziniet viegli uzliesmojošu gāzi ledusskapja tuvumā.
- Pastāv eksplozijas vai aizdegšanās risks.
- Nesmidziniet tīrīšanas līdzekļus tieši uz displeja.
- Uz displeja uzdrukātie burti var tikt nodzēsti.



- Notīriet no kontaktdakšas spraudņiem svešķermeņus vai putekļus, bet neizmantojiet kontaktdakšas tīrīšanai slapju vai mitru drāniņu.
- Pretējā gadījumā pastāv aizdegšanās vai elektriskās strāvas trieciena risks.



- Pirms tīrīšanas un remontdarbiem atvienojiet ledusskapi no strāvas avota.

NODOŠANAI ATKRITUMOS SVARĪGAS BRĪDINĀJUMA ZĪMES



• Nododot šo vai citus ledusskapjus atkritumos, izņemiet durvis/durvju aizvarus, durvju aizturus, lai mazi bērni vai dzīvnieki nevarētu tikt iesprostoti ledusskapī. Bērni ir jāuzrauga, lai nodrošinātu, ka tie nespējās ar ierīci.

• Lūdzam šī produkta iepakojuma materiālu nodot atkritumos veidi draudzīgā veidā.

• Pastāv risks, ka bērns var iesprūst. Pirms vecā ledusskapja vai saldētājkameras izmešanas.

- Noņemiet durvis.

- Plauktus atstājiet to paredzētajā vietā, lai bērni nevarētu iekāpt ledusskapī iekšā.

• Pirms nodošanas atkritumos nodrošiniet, lai neviena ierīces aizmugurējā daļā esošā caurule nav bojāta.

• Kā dzesēšanas šķidrums tiek lietots R600a vai R134a. Lai redzētu, kurš dzesēšanas šķidrums tiek lietots Jūsu ledusskapī, pārbaudiet kompresora etiķeti, kas atrodas ierīces aizmugurējā daļā, vai intensitātes etiķeti ledusskapī. Ja produkts satur viegli uzliesmojošu gāzi (dzesēšanas šķidrums R600a), attiecībā uz šī produkta drošu nodošanu atkritumos sazinieties ar vietējām varas iestādēm. Kā izolācijas izplūdes gāze tiek lietots ciklopentāns. Gāzēm izolācijas materiālā ir nepieciešama īpaša procedūra nodošanai atkritumos. Attiecībā uz šī produkta veidi drošu nodošanu atkritumos lūdz sazinieties ar vietējām varas iestādēm.

Pirms nodošanas atkritumos nodrošiniet, lai neviena ierīces aizmugurējā daļā esošā caurule nav bojāta. Atklātā vietā caurules saplīsis.

• Ja ierīce satur izobutāna dzesēšanas šķidrumu (R600a), dabazgāzi ar augstu atbilstību vides aizsardzības prasībām, tas tik un tā ir viegli uzliesmojošs.

Transportējot un uzstādot ierīci, ir jānodrošina, lai netiek bojātas dzesēšanas sistēmas detaļas.

• Dzesēšanas šķidrums, kas sūcas no caurules, var uzliesmot un izraisīt acu bojājumus.

Ja ir novērota noplūde, izvairieties no atklātām liesmām vai potenciāla aizdegšanās avota un gaisa telpas, kurā ierīce ir novietota.

• Lai izvairītos no viegli uzliesmojošas gāzes un gaisa sajaukuma izveidošanās, ja dzesēšanas sistēmā radusies noplūde, telpas izmēram, kurā novietota ierīce, jāatbilst ledusskapī lietotā dzesēšanas

šķidrums daudzumam.

Nekad nedarbiniet ierīci, ja ir novērotas bojājuma pazīmes. Ja šaubāties, konsultējieties ar vietējo izplatītāju.

Uz katriem 8 gramam R600a dzesēšanas

šķidrums ir jāparedz 1 m³ platības telpa.

Dzesēšanas šķidrums daudzums Jūsu konkrētajā ledusskapī ir norādīts uz identifikācijas plāksnītes ierīcē.



PAPILDU INFORMĀCIJA PAREIZAI LIETOŠANAI

- Elektriskās strāvas pārtraukuma gadījumā zvaniet uz vietējo elektroenerģijas piegādes uzņēmuma biroju un jautājiet, cik ilgs būs šis padeves pārtraukums.
- Lielākā daļa elektriskās strāvas pārtraukumu, kas tiek novērsti stundas vai divu laikā, neietekmēs ledusskapja temperatūras.
- Tomēr, kamēr strāva ir atslēgta, Jums ir jāsamazina durvju atvēršanas biežums līdz minimumam.
- Bet, ja elektriskās strāvas pārtraukums ir ilgāks par 24 stundām, izņemiet visu sasaldēto pārtiku.
- Ja ledusskapim kā papildu piederums tiek piegādāta atslēga, tad tā ir jāglabā bērniem neaizsniežamā vietā un ne ierīces tuvumā.
- Ierīce var nedarboties vienmērīgi (iespējams temperatūra ledusskapī kļūst pārāk augsta), ja tā ilgāku laiku darbināta temperatūrā, kas zemāka par temperatūru amplitūdu, kurai šī dzesēšanas ierīce ir paredzēta.
- Neuzglabājiet pārtiku, kas zemā temperatūrā ātri bojājas, piemēram, banāni, melones.
- Jūsu ierīce ir neapsarmojoša, tas nozīmē, ka nav nepieciešams manuāli atkausēt ierīci, jo tas tiks veikts automātiski.
- Temperatūras paaugstināšanās atkausēšanas procesa laikā atbilst ISO prasībām. Bet, ja Jūs vēlaties novērst nepiemērotu sasaldētās pārtikas temperatūras paaugstināšanos iekārtas atkausēšanas laikā, lūdzam, ietīt sasaldēto pārtiku avīzes kārtās.
- Jebkura sasaldētās pārtikas temperatūras paaugstināšanās atkausēšanas procesa laikā var saīsināt pārtikas uzglabāšanas ilgumu.

Drošības informācija **5**

Enerģijas taupīšanas padomi

- Ierīci uzstādiet vēsā, sausā telpā ar piemērotu ventilāciju.
Pārļiecinieties vai ierīce nav tiešā saules ietekmē un nenovietojiet to sildķermeņu tuvumā (piemēram, radiatoru tuvumā).
- Nekad neaizkavējiet jebkāda veida dzesēšanu vai karsēšanu.
- Karstus ēdienus atdzesējiet pirms ievietošanas ierīcē.
- Lai atsaldētu sasaldētus produktus, ievietojiet tos ledusskapī.
Tādējādi Jūs varat izmantot sasaldēto produktu zemo temperatūru, lai atvēsinātu produktus ledusskapī.
- Ievietojot vai izņemot produktus no ierīces, neatstājiet durvis atvērtas uz ilgu laiku.
Jo mazāks ir laiks, kad durvis ir atvērtas, jo mazāk ledus veidosies saldētavā.
- Regulāri notīriet ledusskapja aizmugurējo daļu.
Putekļi palielina enerģijas patēriņu.
- Neuzstādiet zemāku temperatūru, kā nepieciešams.
- Pārļiecinieties, ka ledusskapja pamatnē un aizmugurējā panelī tiek nodrošina pietiekama gaisa izplūde.
Neaizklājiet gaisa ventilācijas atveres.
- Uzstādot ledusskapi, pārļiecinieties, ka starp tā labo, kreiso, apakšējo un augšējo daļu un citiem objektiem ir pietiekams attālums.
Tas palīdzēs samazināt enerģijas patēriņu un ļaus ietaupīt naudu uz elektrības rēķiniem.

Saturs

LEDUSSKAPJA UZSTĀDĪŠANA	7
LEDUSSKAPJA VADĪŠANA	13
TRAUCĒJUMMEKLĒŠANA	19

6_ Drošības informācija

Ledusskapja uzstādīšana

SAGATAVOŠANĀS LEDUSSKAPJA UZSTĀDĪŠANAI

Apsveicam ar SAMSUNG ledusskapja iegādi. Mēs ceram, ka izbaudīsiet jaunāko tehnikas sasniegumu funkcijas un efektivitāti, ko piedāvā šī jaunā ierīce.

- Pirms lietošanas šo ledusskapi ir pareizi jāuzstāda un jānovieto atbilstoši norādījumiem lietošanas pamācībā.
- Lietojiet šo ierīci tikai tam paredzētajām mērķim, kas aprakstīts šajā lietošanas pamācībā.
- Mēs iesakām nodrošināt, lai apkopi veic kvalificēti tehniķi.
- Lūdzam šī produkta iepakojuma materiālu nodot atkritumos videi draudzīgā veidā.



BRĪDINĀJUMS

Pirms ledusskapja iekšējā apgaismojuma nomaiņas atvienojiet kontaktdakšu no kontaktligzdas.

- Pretējā gadījumā pastāv elektriskās strāvas trieciena risks.

izvēlieties ledusskapim vispiemērotāko vietu

- Vietu, kur ierīce nav pakļauta tiešu saules staru iedarbībai.
- Vietu ar līdzenu grīdas virsmu.
- Vietu, lai brīvi varētu atvērt ledusskapja durvis.
- Ierīces kreisajā un labajā pusē, tās aizmugurē un virs tās atstājiet pietiekami plašu telpu gaisa cirkulācijai. Ja ledusskapim nav pietiekami daudz vietas, iekšējā dzesēšanas sistēma var nedarboties pareizi.
- Lūdzu, pārļecinieties, vai apkopes un servisa nolūkos ierīci iespējams brīvi pārvietot.

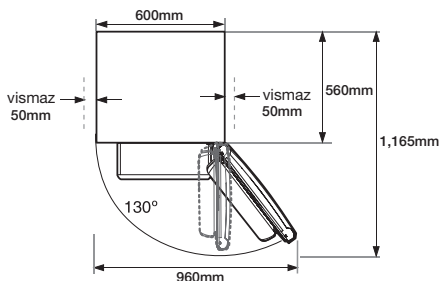
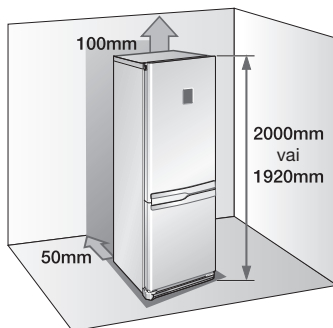

- Atkarībā no modeļa produkta augstums var atšķirties.
- Uzstādot ierīci, nodrošiniet pietiekami daudz brīvas vietas pa labi, pa kreisi, no aizmugures un priekšpusē.
- Tas palīdzēs samazināt elektroenerģijas patēriņu un nodrošinās zemākus rēķinus par elektrību. Neuzstādiet ledusskapi vietās, kur temperatūra ir zemāka par 10°C.



UZMANĪBU

Uzstādot, remontējot vai tīrot aiz ledusskapja, atbīdīet iekārtu, bet kad darbs pabeigts, iestumiet to atpakaļ.

Nodrošiniet, lai grīda var izturēt pilnībā uzpildītu ledusskapi.

LEDUSSKAPJA DURVJU VIRZIENMAIŅA



Samsung iesaka ledusskapja durvju atvēruma virziena maiņu veikt tikai pie Samsung apstiprinātiem apkopes speciālistiem. Šis ir maksas pakalpojums, kura izmaksas sedz pats klients.



Jebkādi bojājumi, kas radušies durvju atvēruma virziena maiņas rezultātā, netiek segti ierīces ražotāja garantijas ietvaros. Jebkādi remontdarbi, kas nepieciešami šādu darbību rezultātā, tiek veikti par maksu un to izmaksas sedz pats klients.

Nepieciešamie rīki

Komplektā nav iekļauti		
„Phillips” skrūvgrieznis (+)	Plakanais skrūvgrieznis (-)	10 mm uzgriežnatslēga (skrūvēm)

Komplektā nav iekļauti		Rezerves daļas
11 mm uzgrieznis (viras vārstam)	3/16" seškantes skrūvgrieznis (vidējai virai)	Augšējās kreisās viras vāciņš (zem augšējā pārsega)

1. Atskrūvējiet ledusskapja augšējā pārsega 4 skrūves.

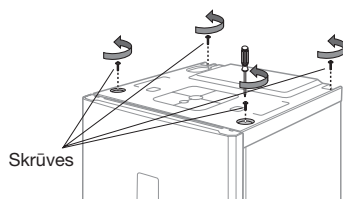

Pārliecinieties, ka pirms darbībām ar elektrības vadiem ledusskapis ir atvienots.

8_ Uzstādīšana

2. Noņemiet augšējo pārsegu. Pārliecinieties, ka vads zem augšējā pārsega ir atvienots.

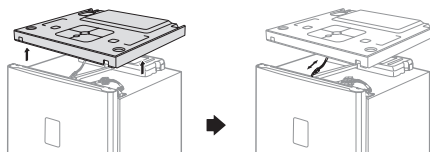

Esiet uzmanīgi, lai nesabojātu elektrības vadus, noņemot augšējo pārsegu.

3. Atvienojiet vadu un atskrūvējiet ledusskapja augšējā pārsega 3 skrūves.

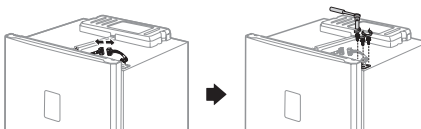

Pārliecinieties, ka ledusskapja durvis ir cieši aizvērtas.

4. Noņemiet ledusskapja durvis no vidējās viras, uzmanīgi piepaceļot durvis uz augšu.

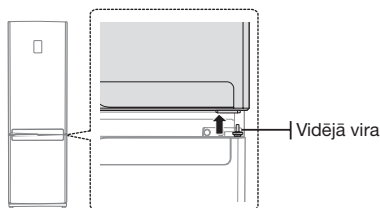

Ledusskapja durvis ir smagas, esiet uzmanīgi, lai nesavainotos, noņemot ledusskapja durvis.

5. Demontējiet vidējo viru, atskrūvējot 2 lielās skrūves un mazo skrūvi labajā pusē. Noņemiet saldētājkameras durvis no apakšējās viras, uzmanīgi piepaceļot durvis uz augšu.

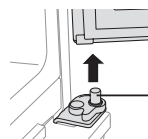
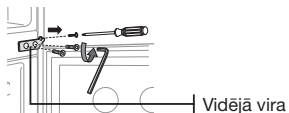

Saldētājkameras durvis ir smagas, esiet uzmanīgi, lai nesavainotos, noņemot saldētājkameras durvis.

LEDUSSKAPJA DURVJU VIRZIENMAIŅA (TURPINĀJUMS)

6. Pēc 2 skrūvju atskrūvēšanas noņemiet priekšējo kāju pārsegu.

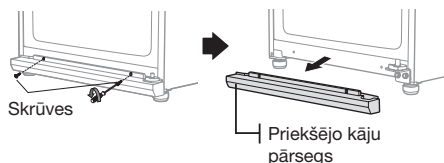

7. Atskrūvējiet 2 skrūves, kas nostiprina apakšējo viru. Kā arī atskrūvējiet skrūvi kreisajā pusē pie priekšējās balsta kājas, kur tiks piestiprināta noņemtā apakšējā vira.

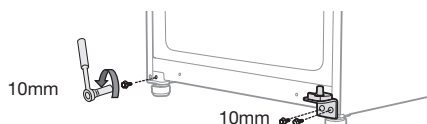

-  Pirms zemās viras noņemšanas, nedaudz pagrieziet priekšējās kājas pulkstenrādītāja virzienā, lai atvieglotu demontāžu un montāžu.

8. Uzstādiēt apakšējās viras vārsta pozīciju. Atskrūvējiet automātiskās vadīklas skrūvi un noņemiet apakšējo viru, izmantojot 11 mm uzgriežņatslēgu. Kreisajā pusē piestipriniet apakšējās viras vārstu un uzstādiēt atpakaļ apvērsto automātisko vadīklu.

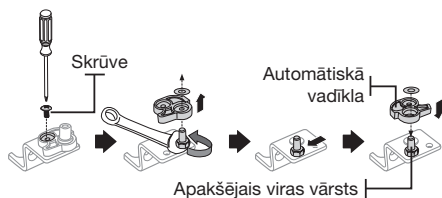

9. Piestipriniet apakšējo viru ledusskapja apakšējā kreisajā pusē, kur pirms tam 8. solī tika atskrūvēta skrūve. Turpmākai lietošanai ieskrūvējiet atlikušo skrūvi ledusskapja apakšējā labajā pusē.

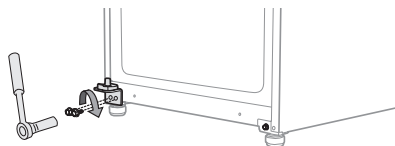

10. Pārslēdziet apakšējās viras uzmaus malu un tad nostipriniet priekšējo kāju pārsegu ledusskapja apakšējā daļā.

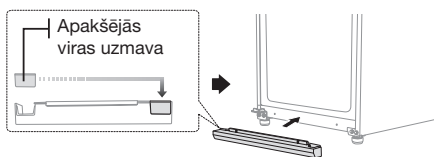

11. Pārslēdziet vidējās viras uzmaus malu, skrūves uzmausi un skrūvi no kreisās uz labo pusi.



12. Atskrūvējiet skrūvi saldētājkameras durvju apakšējā labajā pusē. Pārslēdziet durvju sprūdu un viras blīvi no labās uz kreiso pusi.

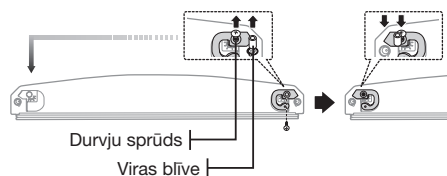

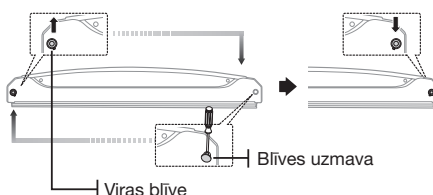

13. Pārslēdziet saldētājkameras durvju augšējās daļas viras blīvi un blīves uzmausi.

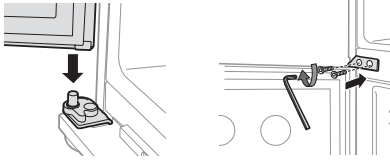

LEDUSSKAPJA DURVJU VIRZIENMAIŅA (TURPINĀJUMS)

14. Uzmanīgi novietojiet atpakaļ saldētājkameras durvis. Samontējiet vidējo viru, kreisajā viras pusē ieskrūvējot 2 skrūves.



-  Pēc saldētājkameras durvju virzienmaiņas skrūve paliks savā vietā. Un tas neietekmē ledusskapja veiktspēju.

15. Atskrūvējiet skrūvi ledusskapja durvju apakšējā labajā pusē. Pārslēdziet durvju sprūdu un viras blīvi no labās uz kreiso pusi.

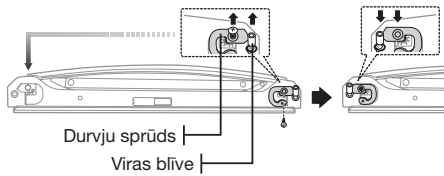

16. Izmantojot plakano skrūvgriežņa galviņu, noņemiet ledusskapja durvju augšdaļā esošo vadu pārsegu un izņemiet augšējo viru un vadus no ledusskapja durvju labās puses.

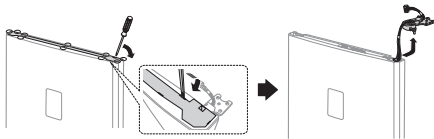

17. Atdaliet labās augšējās viras pārsegu no augšējās viras un izvelciet vadus no labās augšējās viras pārsega.

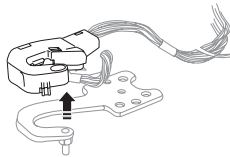

10_ Uzstādīšana

18. Izmantojiet 11 mm uzgriežņatslēgu, lai atdalītu augšējās viras vārstu. Apvēršiet augšējo viru un piestipriniet atpakaļ augšējās viras vārstu.

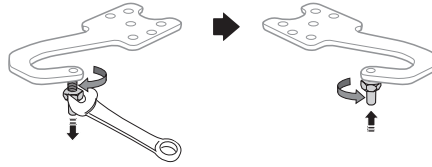

19. Ieslēdziet durvju sānu daļas uznavu un ledusskapja durvju augšējās daļas viras blīvi.

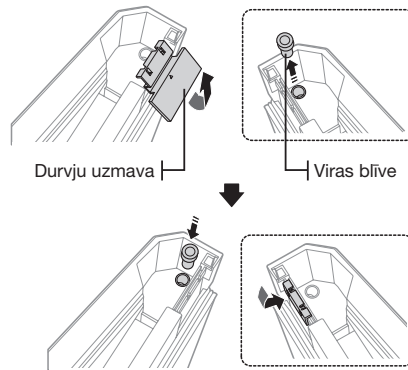

20. Uzstādiet augšējo viru atpakaļ, veicot 19. solī dotos norādījumus apgrieztā kārtībā. (Nodrošiniet, lai tiek lietots kreisās puses augšējās viras pārsegs, kas atrodams zem augšējās plātnes.) Novietojiet uzstādīto viru ledusskapja durvju kreisajā pusē.

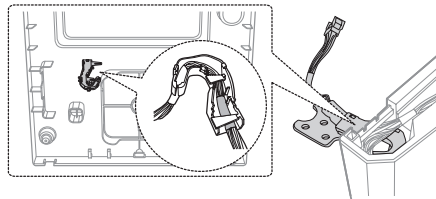

-  Nodrošiniet, lai sarkanā līmlente uz vada ir uzlīmēta kreisās augšējās viras pārsega galā.

LEDUSSKAPJA DURVJU VIRZIENMAIŅA (TURPINĀJUMS)

21. Uzmanīgi novietojiet atpakaļ durvis. Tad nostipriniet 3 skrūves, lai uzstādītu augšējo viru.

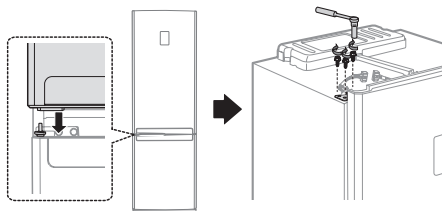

- Pirms ledusskapja durvju novietošanas atpakaļ, jums jāmaina B tipa durvju roktura virziens. Lūdzam skatīt 12. lappusi.
- Durvju A tipam nodrošiniet, lai pēc virziena maiņas tiek nospriests durvju rokturis.

22. Pievienojiet vadus un uzstādi vadu pārsegu virs ledusskapja durvīm.

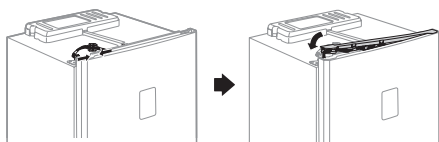

23. Mainiet augšējās viras uzmavas pozīciju. Pievienojiet vadu zem augšējā pārsega un novietojiet augšējo pārsegu atpakaļ tā sākotnējā pozīcijā.

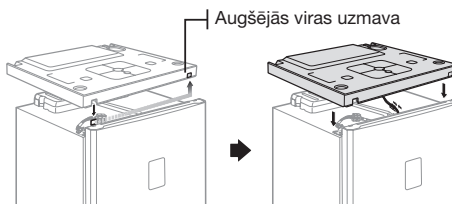

24. Nostipriniet 4 skrūves atpakaļ to vietās.

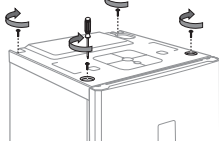

25. Atdaliet ledusskapja un saldētājkameras paplāksnes, tad pagrieziet tās par 180° un nostipriniet atpakaļ.

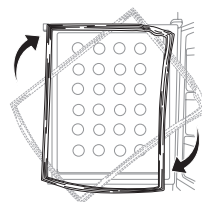

- Pēc durvju virziena maiņas nodrošiniet, lai ledusskapja un saldētājkameras durvju paplāksnes ir pareizi novietotas. Ja tas netiek nodrošināts, var rasties troksnis vai veidoties aprasojums, kas ietekmēs ledusskapja veiktspēju.

DURVJU ROKTURA VIRZIENMAIŅA (A TIPS)

1. Atskrūvējiet 2 skrūves, kas atrodas zem ledusskapja durvīm, un noņemiet 2 uzmavas plāksnes un atskrūvējiet 2 saldētājkameras skrūves.

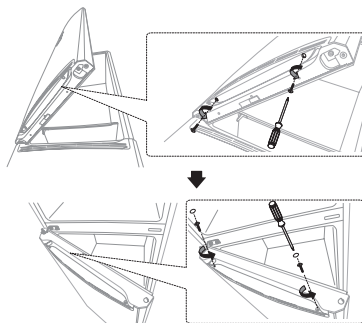

2. Nedaudz nospiediet uz leju ledusskapja rokturi un noņemiet to, pavelkot virzienā uz sevi. Nedaudz piepaceliet uz augšu saldētājkameras rokturi un noņemiet to, pavelkot virzienā uz sevi.

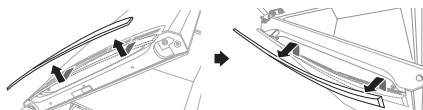

- ⚠ **UZMANĪBU** Uzmanīgi demontējiet durvju rokturi. Durvju rokturī esošie āķi viegli lūzt.

3. Uzstādiēt rokturus atpakaļ pēc ledusskapja roktura un saldētājkameras roktura puses maiņas.

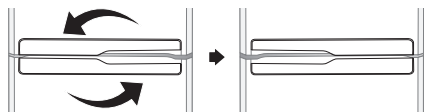

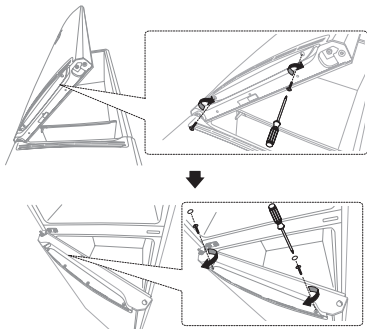

4. Nostipriniet 2 skrūves, kas atrodas zem ledusskapja durvīm, un ieskrūvējiet 2 skrūves un nostipriniet 2 uzmavas plāksnes uz saldētājkameras durvīm.

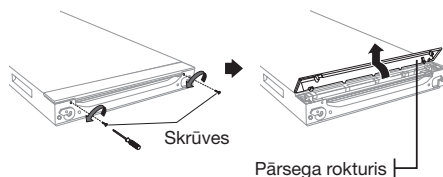

DURVJU ROKTURA VIRZIENMAIŅA (B TIPS)

1. Atskrūvējiet 2 skrūves, kas atrodas zem ledusskapja durvīm un pavelciet roktura pārsegu.



BRĪDINĀJUMS  Uzmanīgi demontējiet roktura pārsegu. Roktura pārsegā esošie āķi viegli lūzt.

2. Atskrūvējiet roktura blīvi 2 skrūves. Noņemiet roktura blīvi un demontējiet viegli lietojamo rokturi.

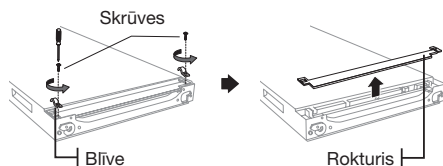

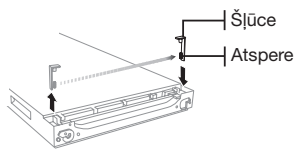

12_ Uzstādīšana

3. Mainiet roktura šļūces un atsperes pozīcijas no kreisās uz labo pusi. Nodrošiniet, lai tiek mainīta roktura šļūces pārsega pozīcija no labās uz kreiso pusi.

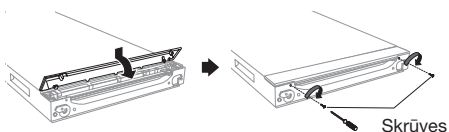

4. Uzstādiēt durvju rokturi, veicot 2. un 1. soli dotos norādījumus pretējā kārtībā.



 Šī procedūra ir jāveic pirms 23. soļa „Ledusskapja durvju virzienmaiņa”.

LEDUSSKAPJA LĪMEŅOŠANA

Ja ierīces priekšējā daļa ir nedaudz augstāk par aizmugurējo daļu, durvis ir atverams un aizverams daudz vieglāk.

Pagrieziet regulējamās kājas pulkstenrādītāja virzienā, lai paaugstinātu, un pret pulkstenrādītāja virzienā, lai pazeminātu ledusskapja augstumu.

Case 1) variants leņķis sasveras pa kreisi.

- Grieziet kreiso regulējamo kāju bultiņas norādītajā virzienā līdz ierīce tiek nolīmeņota.

Case 2) variants leņķis sasveras pa labi.

- Grieziet labo regulējamo kāju bultiņas norādītajā virzienā līdz ierīce tiek nolīmeņota.

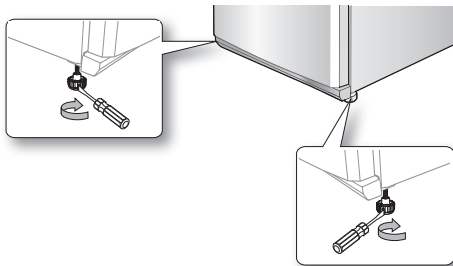

Ledusskapja vadīšana

VADĪBAS PANEĻA PĀRBAUDE

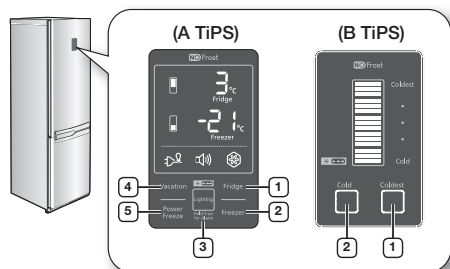

Katru reizi, kad tiek nospiesta poga, atskanēs īss skaņas signāls.

VADĪBAS PANEĻA LIETOŠANA (A TIPS)

1 Ledusskapis

Nospiediet „Fridge” (Ledusskapja) pogu, lai iestatītu ledusskapja vēlamo temperatūru amplitūdā no 1°C līdz 7°C. Noklusējuma iestatītā temperatūra ir 3°C, un katru reizi, kad tiek nospiesta „Fridge” (Ledusskapja) poga, temperatūra mainīsies šādā kārtībā un temperatūras indikators parādīs vēlamo temperatūru.

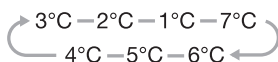

Kad temperatūras iestatīšana ir pabeigta, iestatītā temperatūra sākotnēji tiek rādīta 5 sekundes un tad indikators parādīs faktisko ledusskapja temperatūru.

2 Saldētājkaamera

Nospiediet „Freezer” (Saldētājkaamera) pogu, lai iestatītu saldētājkaameras vēlamo temperatūru amplitūdā no -14°C līdz -25°C.



Nospiežot „Freezer” (Saldētājkaamera) pogu, temperatūra mainīsies šādā kārtībā un temperatūras indikators parādīs vēlamo temperatūru.

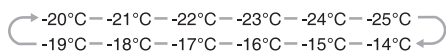

Kad temperatūras iestatīšana ir pabeigta, iestatītā temperatūra sākotnēji tiek rādīta 5 sekundes un tad indikators parādīs faktisko saldētājkaameras temperatūru.

Ja temperatūra ledusskapja vai saldētājkaameras nodalījumā krasi sāk paaugstināties, jo tajā tiek uzglabāta silta pārtika vai bieži tiek atvērtas nodalījuma durvis, sāks mirgot ledusskapja vai saldētājkaameras temperatūras indikators. Kad temperatūra ledusskapī vai saldētājkaamerā kļūst normāla, ledusskapja vai saldētājkaameras indikators pārstās mirgot. Ja pāris stundu laikā temperatūras indikators nepārstāj mirgot, lūdzam sazināties ar servisa centru.

3 Lighting (Apgaismojums) (Turiet nospiestu 3 sekundes, lai iedarbotos trauksmes signāls)

Nospiediet „Lighting” (Apgaismojuma) pogu, lai aktivizētu „Lighting” (Apgaismojuma) funkciju, un apgaismojums zem ledusskapja durvīm iedegsies. Apgaismojums ir ieslēgts, kamēr „Lighting” (Apgaismojuma) funkcija ir aktīva. Ja Jūs vēlaties noregulēt apgaismojuma spilgtumu, nospiediet „Lighting” (Apgaismojuma) pogu vēlreiz. (Atkarībā no modeļa spilgtuma regulēšana var nebūt pieejama). Lai deaktivizētu „Lighting” (Apgaismojuma) funkciju, vēlreiz turiet nospiestu „Lighting” (Apgaismojuma) pogu līdz apgaismojums izslēdzas.

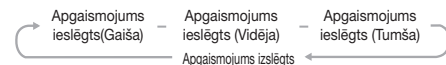

Lai aktivizētu „Alarm” (Trauksmes signāla) pogu, ilgāk par 3 sekundēm turiet nospiestu „Lighting” (Apgaismojuma) pogu. Iedegsies trauksmes signāls un ledusskapis Jūs brīdinās, ja ledusskapja durvis ir atstātas atvērtas ilgāk par 2 minūtēm. Lai deaktivizētu trauksmes signāla funkciju, ilgāk kā 3 sekundes turiet nospiestu „Lighting” (Apgaismojuma) pogu.

- Apgaismojums aktivizēts: apgaismojums paliek ieslēgts.
- Apgaismojums deaktivizēts: ja Jūs atverat saldētājkaameras durvis, bet ledusskapja durvis ir aizvērtas, apgaismojums tiks ieslēgts.

④ Lai aktivizētu „Vacation” (Atvaļinājuma) funkciju, nospiediet „Vacation” pogu.

„Vacation” (Atvaļinājuma) indikators iedegsies un ledusskapis iestātīs temperatūru uz 15°C, lai samazinātu elektroenerģijas patēriņu, kad Jūs dodaties garā ceļojumā vai darījumu braucienā, vai Jums nav nepieciešamības lietot ledusskapi. Kamēr „Vacation” (Atvaļinājuma) funkcija ir aktīva, saldētājkameras nodalījums paliek ieslēgts.



- „Vacation” (Atvaļinājuma) funkcija tiks automātiski deaktivizēta, ja Jūs noregulēsiet ledusskapja temperatūru, kamēr darbojas „Vacation” (Atvaļinājuma) funkcija.
- Nodrošiniet, lai pirms „Vacation” (Atvaļinājuma) funkcijas izmantošanas no ledusskapja nodalījuma tiktu izņemta visa pārtika.

⑤ „Power Freeze” (Ātrā sasaldēšana)

Lai aktivizētu „Power Freeze” (Ātrās sasaldēšanas) funkciju, nospiediet „Power Freeze” pogu. Iedegsies „Power Freeze” (Ātrās sasaldēšanas) indikators un ledusskapis paātrinās laiku, kas nepieciešams, lai sasaldētu produktus saldētājkamerā.



„Power Freeze” (Ātrās sasaldēšanas) funkcija būs aktīva 72 stundas un saldētājkameras indikators rādīs -25°C. „Power Freeze” funkcija izslēdzas automātiski. Kad „Power Freeze” (Ātrās sasaldēšanas) process ir pabeigts, „Power Freeze” indikators izslēdzas un saldētājkamera pārslēdzas atpakaļ uz iepriekšējo temperatūras iestatījumu. Lietojot šo funkciju, elektroenerģijas patēriņš palielinās.

Šo funkciju ir jāaktivizē, ja saldētājkameras nodalījumā tiek ievietots liels daudzums pārtikas.

Lai deaktivizētu „Power Freeze” (Ātrās sasaldēšanas) funkciju, vēlreiz nospiediet „Power Freeze” pogu.



- Ja nepieciešams sasaldēt lielu pārtikas daudzumu, aktivizējiet „Power Freeze” (Ātrās sasaldēšanas) funkciju vismaz 24 stundas pirms tam.

VADĪBAS PANEĻA LIETOŠANA (B TIPS)

① Coldest (Zemākā)

Nospiediet „Coldest” (Zemākā) pogu vienu vai vairākas reizes, lai pazeminātu ledusskapja temperatūru. Temperatūras indikators mainīsies no iestatījuma „cold” (zema) uz „coldest” (zemākā). Noklusējuma iestatījuma temperatūra ir viduspunkta temperatūra. Kad visas gaismas ir ieslēgtas, temperatūra ir viszemākā.

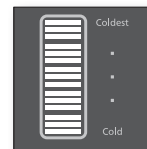

② Cold (Zema)

Nospiediet „Cold” (Zema) pogu vienu vai vairākas reizes, lai paaugstinātu ledusskapja temperatūru. Temperatūras indikators mainīsies no iestatījuma „coldest” (zemākā) uz „cold” (zema).

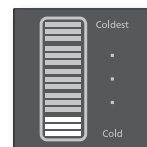

Noklusējuma iestatījuma temperatūra ir viduspunkta temperatūra. Kad viena gaisma ir ieslēgta, temperatūra ir zema.



- Ir pieejami pieci temperatūras iestatījumi, kuriem ir piecas dažādas indikatoru gaismas.
- Saldētājkameras temperatūra tiks noregulēta automātiski, atbilstoši ledusskapja temperatūrai (kā parādīts zemāk).

Auksts

-14°C (7°C) – -17°C (5°C) – -20°C (3°C) – -22°C (2°C) – -25°C (1°C)

Aukstākais

Temperature of Freezer(Fridge)

- Ja nepieciešams sasaldēt lielu pārtikas daudzumu, iestatiet ledusskapja temperatūru uz zemāko temperatūru vismaz 24 stundas pirms pārtikas ievietošanas.
- Ja temperatūra ledusskapja vai saldētājkameras nodalījumā strauji sāk paaugstināties, jo tajā tiek uzglabāta silta pārtika vai bieži tiek atvērtas nodalījuma durvis, sāks mirgot temperatūras indikators. Kad temperatūra ledusskapī vai saldētājkamerā kļūst normāla, temperatūras indikators pārstās mirgot. Ja pēc pāris stundām temperatūras indikators nepārstāj mirgot, lūdzam sazināties ar servisa centru.

VADĪBAS PANEĻA PĀRBAUDE (C TIPS)

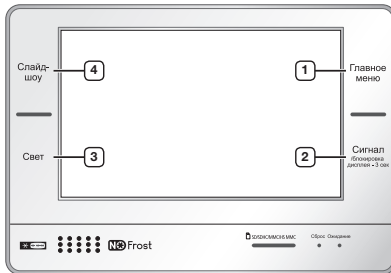

<p>1 Главное меню (Sākumvieta)</p>	<p>Jūs varat iet uz sākuma ekrānu, kurā izvietotas visas galvenās ledusskapja funkcijas.</p>
<p>2 Сигнал (Тревожный сигнал)</p>	<p>Trauksmes signāls Jūs brīdinās, ja ledusskapja durvis ir atvērtas ilgāk par 2 minūtēm. Lai atceltu trauksmes signālu, vēlreiz nospiediet „Alarm” (Trauksmes signāla) pogu. Jūs varat aktivizēt/deaktivizēt „Child Lock” (Bērnu atslēgas) funkciju, uz 3 sekundēm nospiežot šo pogu.</p>
<p>3 Свет (Apgaismojums)</p>	<p>Jūs varat ieslēgt un izslēgt lampu zem ledusskapja durvīm.</p>
<p>4 Слайд шоу (Slīdrāde)</p>	<p>Jūs varat lietot šo funkciju, lai skatītu attēlus, kas saglabāti fotoalbumā.</p>

- 

• Papildu informācijai par kontroles paneļa (C tips) lietošanu, skatiet LCD kontroles lietošanas pamācību, kas iekļauta šajā lietošanas pamācībā.
- Ja nepieciešams sasaldēt lielu pārtikas daudzumu, aktivizējiet „Power Freeze” (Ātrās sasaldēšanas) funkciju vismaz 24 stundas pirms tam.

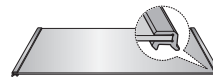
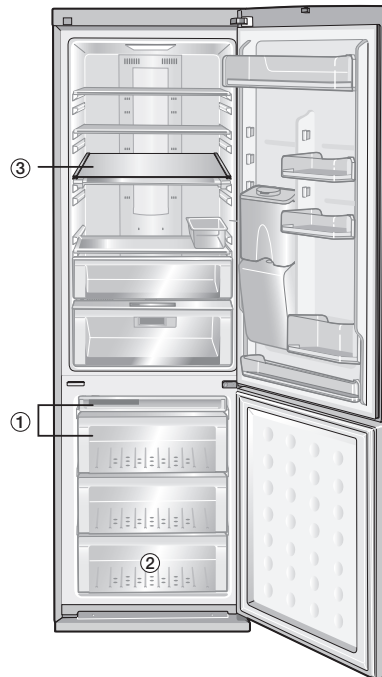

Papildu saldētavas plaukts (papildaprīkojums)

- 

• Dažas no funkcijām, piemēram, „Water Tank”, „Cooler Zone”, „Cooler Zone” un „Photosynthetic Fresh”, var atšķirties un var nebūt pieejamas atkarībā no ledusskapja modeļa.
- Lai iegūtu vairāk vietas saldētavā, varat izņemt ① atvilktnes. Ja pieejams papildu saldētavas plaukts (papildaprīkojums) ③, varat izņemt visas atvilktnes, izņemot apakšējo atvilktni ②.

Noteiktais ledusskapja un saldējamās kameras uzglabāšanas apjoms tiek aprēķināts, kad šīs detaļas ir izņemtas.

COOL SELECT ZONE™ (VĒSĀS ZONAS IZVĒLE) FUNKCIJAS LIETOŠANA

Jūs varat uzglabāt dažādu pārtiku, piemēram, sieru, gaļu, mājputnu gaļu, zivis un citus pārtikas produktus ideālā temperatūrā, lai saglabātu pārtikas garšu.

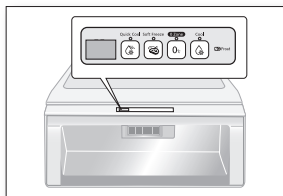

„Quick Cool” (Ātrā atdzesēšana)

- Ja vēlaties ātri atdzesēt pārtiku, ievietojiet pārtiku „Cool Select Zone” (Vēsās zonas izvēle) un nospiediet „Quick Cool” (Ātrās atdzesēšanas) pogu.
- „Cool Select Zone” (Vēsās zonas izvēle) dzesēs pārtiku 60 minūtes.
- Kad „Quick Cool” (Ātrās atdzesēšanas) režīms ir pabeigts, „Cool Select Zone” nodalījums automātiski iestāties „Cool” (Dzesēšanas) režīmu.

„Soft Freeze” (Vieglā sasaldēšana)

- Izvēlieties „Soft Freeze” (Vieglās sasaldēšanas) režīmu, „Cool Select Zone” (Vēsās zonas izvēle) temperatūra tiks iestatīta uz -5°C.

„Zero Zone” (Nulles zona)

- Izvēlieties „Zero Zone” (Nulles zonas) režīmu, „Cool Select Zone” (Vēsās zonas izvēle) temperatūra tiks iestatīta uz 0°C.

„Cool” (Dzesēšana)

- Izvēlieties „Cool” (Dzesēšanas) režīmu, „Cool Select Zone” (Vēsās zonas izvēle) temperatūra tiks iestatīta uz 3°C.

LEDUS PAGATAVOŠANA

1. Piepildiet trauku ar ūdeni līdz 80% atzīmei.
2. Novietojiet ledus trauku saldētājkameras augšējā nodalījumā.
3. Pagaidiet, kamēr izveidojas ledus gabaliņi.
4. Nedaudz pagroziet ledus trauku, lai izņemtu ledus gabaliņus.

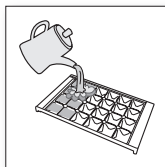

Sasalšanas laiks

Ir ieteicams aktivizēt „Power freeze” (Ātrās sasaldēšanas) funkciju un pagaidīt aptuveni 1-2 stundām līdz izveidojas ledus gabaliņi.



UZMANĪBU

Eksplozijas risks

- Ledusskapja daļa ar zemāko temperatūru ir aizmugures panelis. Tā ir labākā vieta vārgu pārtikas produktu uzglabāšanai.
- Saldētājkamerā nedrīkst uzglabāt pilnas stikla pudeles, jo pudeles saturam sasilstot, stilks var saplīst.

ATLOKĀMĀ PLAUKTA LIETOŠANA

Jūs varat salocīt atlokāmo plauktu, ja zemāk esošajā plauktā nepieciešams ievietot augstākas tvertnes vai produktus.

1. Nedaudz paceliet plauktu un ieslidiniet to uz iekšu.
2. Paceliet atlocīto plauktu pret aizmugurējo sienu.
3. Lai izmantotu pilnībā paplašinātu plauktu, Jūs varat vienkārši pavilkt atlokāmo plauktu, veicot visu pretējā secībā.

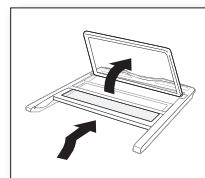

UZMANĪBU

Plaukts var izkrist, tādēļ uzmanīgi to tīriet un lietojiet.

ŪDENS AUTOMĀTA LIETOŠANA

Ūdens iepildīšana

Jūs varat piepildīt ūdens tvertni ar ūdeni, kad tā atrodas ledusskapī, vai izņemt ūdens tvertni un iepildīt ūdeni.

1. Atveriet apaļo vāciņu un piepildiet ūdens tvertni ar dzeramo ūdeni.
2. Aizveriet apaļo vāciņu, piespiežot to līdz tas tiek nofiksēts pareizajā vietā.

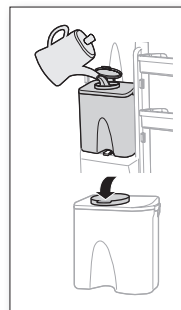

UZMANĪBU

Neiepildiet ūdens tvertnē neko citu kā tikai ūdeni.

Ūdens iegūšana no automāta

1. Novietojiet zem ūdens izvades atveres glāzi.
2. Nedaudz piespiediet glāzi ūdens automāta svirai.



- Pārliecinieties, ka glāze ir vienā līmenī ar automātu, lai novērstu ūdens izšļakstīšanos.
- Atkarībā no modeļa ūdens automāts var nebūt pieejams.



Parastas pudeles ievietošana

1. Nospiediet fiksācijas sviru, paceliet ūdens tvertni uz augšu un izņemiet to.
2. Izņemiet automāta krānu no ūdens tvertnes.
3. Uzstādiat automāta krānu uz parastās minerālūdens pudeles un pagrieziet pulksteņrādītāja virzienā, lai nofiksētu automāta krānu.
4. Ievietojiet ūdens pudeli ar automāta krānu tam paredzētajā atvērumā.

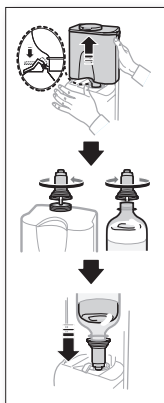

- Kad gaiss ieplūst ūdens pudelē, no parastā minerālūdens vai dzērienu pudeles ir dzirdama burbuļojoša skaņa.
- Dažas parastā minerālūdens vai dzērienu pudeles atkarībā no to izmēra var nesaderēt ar automāta krānu.
- Ja ūdens, nospiežot sviru, netek ārā pietiekamā daudzumā, nospiediet sviru vēlreiz.
- Nelietojiet gāzētus dzērienus, piemēram, kokakola vai zeltēris. Nospiežot sviru, oglekļa gāzes radītais spiediens, kas uzkrājies dzēriena pudelēs augšējā daļā, var izraisīt dzēriena izšļakstīšanos.
- Lai nodrošinātu higiēnas prasības, nav ieteicami dzērieni ar augstu cukura saturu (sulas, bezalkoholiskie dzērieni).
- Jūs varat lietot minerālūdeni pudelēs vai vārtu krāna ūdeni, ja vien tas nesatur nekādas elementārdaļiņas.

Kad ūdens automāts netiek izmantots

1. Cieši nofiksējiet automāta krānu tam paredzētajā atvērumā.
- Ja ūdens automāta krāns ir izvilts ārā uz ilgāku laiku, ledusskapis var nedarboties pareizi, jo tiks novērota aukstuma noplūde.
2. Novietojiet ūdens tvertnes vietā dzērienu ietvaru un ievietojiet dzēriena pudeli tajā.
- Ir iespējams ievietot divas 1,5 litru pudeles.

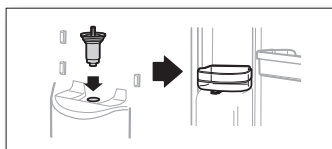

FOTOSINTĒZES PROCESA IZMANTOŠANA (OPCIJA)

Gaismas diožu indikatori, kas norāda uz fotosintēzes procesu

Augi elpo tikai tumšā, bet spožā apgaismojumā, augos vienlaicīgi norisinās gan fotosintēzes, gan elpošanas process. Ja dārzeņi tiek uzglabāti tumšā ledusskapī, tie turpina elpot un organisko vielu daudzums dārzeņos samazinās daudz ātrāk. Ja dārzeņi un augļi tiek uzglabāti svaigas pārtikas nodalījumā, tad tie ilgāku laiku paliek svaigi, jo dārzeņi un augļi var vienlaicīgi gan elpot, gan fotosintezēt.



Neskatieties uz gaismas diodēm ilgu laika posmu, jo tas var radīt redzes traucējumus.

Fotosintēzes process

- Gaismas diožu indikatori, kas norāda uz fotosintēzes procesu, ir uzstādīti svaigas pārtikas uzglabāšanas nodalījuma aizmugurējā daļā. Pateicoties gaismas diožu sistēmai, dārzeņi un augļi saglabājas svaigi ilgāku laika periodu. Lai palielinātu iedarbību, uzglabājiet dārzeņus un augļus caurspīdīgā vinila iepakojumā vai arī bez iepakojuma. Iedarbība var mazināties, ja dārzeņi un augļi ir gaismas necaurlaidīgās kastēs, tvertnēs vai tumšos vinila iepakojumos.
- Kad ir atvērta ledusskapja durvis, gaismas diožu indikatori vienmēr ir ieslēgti. Durvis aizverot, gaismas diožu indikatori vairākas reizes iedegas un izslēdzas.



Vadība _17



Ja ziemas periodā Jūs iestatāt vēlamo temperatūru uz 1°C un ievietojat dārzenus uzglabāšanai uz ilgāku laiku, tad dārzeni var sasalt.

IEKŠĒJO DETALU IZŅEMŠANA

Plaukti

Uzmanīgi paceliet plauktus ar abām rokām un pavelciet virzienā uz sevi.
(Stikla plaukts/atlokāms plaukts)

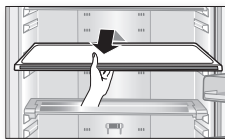

Durvju aizsargi

Stingri satveriet durvju aizsargus ar abām rokām un uzmanīgi paceliet, lai izņemtu.

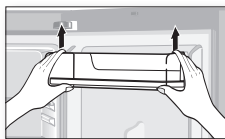

Ūdens tvertne

Stingri satveriet ūdens tvertni ar abām rokām un paceliet to virzienā uz sevi, lai izņemtu.



Atkarībā no modeļa ūdens tvertne var nebūt pieejams.



Nodalījumi

Pilnībā izvelciet nodalījumus, tad nedaudz piepaceliet, lai izņemtu nodalījumus.
(„Fresh safe” nodalījums / „Cool Select Zone” nodalījums / „Cooler zone” nodalījums / „Freezer” nodalījumi)

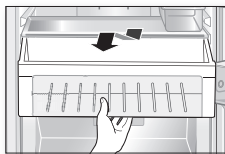

Dzesēšanas zona

Nospiediet fiksācijas ierīci dzesēšanas zonas pārsega aizmugures kreisajā un labajā pusē un pavelciet dzesēšanas zonas pārsegu, lai to noņemtu.

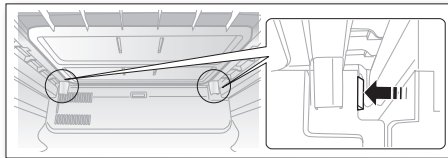

Lai nodrošinātu vislabāko produkta energoefektivitāti, lūdzu, saglabāiet visu plauktu, atvilktni un citu nodalījumu oriģinālo izvietojumu, kā norādīts attēlā 15. lappusē.

LEDUSSKAPJA TĪRĪŠANA



BRĪDINĀJUMS

Neizmantojiet tīrīšanai benzolu, atšķaidītāju vai „Clorox™”. Tie var bojāt ierīces virsmu un radīt aizdegšanās risku.



UZMANĪBU

Nesmidziniet uz ledusskapja ūdeni, ja tas ir pieslēgts strāvas padevei, jo tas var izraisīt elektriskās strāvas triecienu. Netīriet ledusskapi ar benzolu, šķīdinātāju vai automašīnas mazgāšanas līdzekli, jo pastāv aizdegšanās risks.

GAISMAS DIOŽU LAMPAS NOMAĪŅA

Ja ir izdegusi iekšējā vai ārējā gaismas diožu lampa, nedemontējiet lampas pārsegu un gaismas diožu lampu pats.



Lūdzam sazināties ar servisa pārstāvjiem.

Traucējummeklēšana

PROBLĒMA	RISINĀJUMS
Ierīce nedarbojas vai temperatūra ir pārāk augsta.	<ul style="list-style-type: none"> • Pārbaudiet, vai barošanas vads ir pareizi pieslēgts. • Vai temperatūras kontrole, kas izvietota uz priekšējā paneļa, ir pareizi iestatīta? • Vai uz ierīci nespīd tieši saules stari, vai tuvumā nav izvietoti siltuma avoti? • Vai ierīces aizmugurējā daļa nav pārāk tuvu sienai?
Pārtika ledusskapī ir sasalusi.	<ul style="list-style-type: none"> • Vai temperatūras kontrole, kas izvietota uz priekšējā paneļa, ir iestatīta uz aukstāko pieejamo temperatūru? • Vai apkārtējā temperatūra ir pārāk zema?
Tiek novēroti neierasti trokšņi.	<ul style="list-style-type: none"> • Pārbaudiet, vai ierīce ir uzstādīta uz stabilas un līdzenas grīdas virsmas. • Vai ierīces aizmugurējā daļa nav pārāk tuvu sienai? • Vai aiz/zem ierīces nav pakrituši nezināmi priekšmeti? • Vai dzirdamā trokšņa avots ir ierīces kompresors? • Dažādiem papildpiederumiem saraujoties un izplešoties rodas tikšņoša skaņa.
Ierīces priekšējie stūri un sāni ir karsti, un sāk veidoties kondensāts.	<ul style="list-style-type: none"> • Ierīces stūros ir uzstādītas siltumizturīgas caurules, lai novērstu kondensāta veidošanos. Šis risinājums var ne vienmēr būt efektīvs, kad apkārtējā gaisa temperatūra paaugstinās. Tomēr tā nav nestandarta situācija. • Ļoti mitros laika apstākļos uz ierīces ārējās virsmas var veidoties kondensāts, ja gaisa mitrums saskaras ar ierīces vēso vītsmu.
Jūs varat dzirdēt šķidrums burbuļošanu ierīcē.	<ul style="list-style-type: none"> • Tas ir dzesēšanas šķidrums, kas dzesē temperatūru ierīcē.
Ierīces iekšpusē ir nepatīkama smaka.	<ul style="list-style-type: none"> • Vai ledusskapī nav sabojājusies pārtika? • Pārļiecinieties vai pārtika ar spēcīgu smaržu (piemēram, zivs) ir iefasēta, lai būtu hermētiska. • Periodiski iztīriet ledusskapī un izmetiet sabojājušos pārtiku.
Uz ierīces sienām ir sarmas slānis.	<ul style="list-style-type: none"> • Vai gaisa izvades ventilācijas ejas ledusskapī nav aizklājis ēdiens? • Izretiniet pārtiku, izvietojot to ledusskapī tā, lai uzlabotu ventilāciju. • Vai durvis ir pilnībā aizvērtas?
Uz ierīces iekšējām sienām un dārzeniņiem veidojas kondensāts.	<ul style="list-style-type: none"> • Augstā mitruma līmenī pārtika ar augstu ūdens saturu tiek uzgalabāta neapklāta, vai ledusskapja durvis atstātas atvērtas pārāk ilgi. • Uzglabājiet pārtiku pārsegtu vai noslēgtās tvertnēs.

Apkartejas iekštelpu temperatūras ierobežojumi

Šis ledusskapis paredzēts darbībai tāda apkartejas vides temperatūra, ko nosaka tā temperatūras klases mērijums uz datu plaksnītes.

Klase	Simbols	Apkartejas vides temp. diapazons (°C)
Paplašinātais temp. diapazons	SN	no + 10 līdz + 32
Merena	N	no + 16 līdz + 32
Subtropu	ST	no + 16 līdz + 38
Tropu	T	no + 16 līdz + 43

-  Ledusskapja iekšējās temperatūras var ietekmēt šādi faktori - ledusskapja atrašanās vieta, apkarteja vides temperatūra un ledusskapja durvju atvēršanas biežums. Lai kompensētu šo faktoru iedarbību, noregulējiet temperatūru.

Izstrādājuma pareiza likvidēšana

(Attiecas uz nolietotām elektriskām un elektroniskām ierīcēm)

Latvia

(Piemērojams valstīs ar atsevišķām savākšanas sistēmām)

Šis uz izstrādājuma un tā piederumiem vai pievienotajā dokumentācijā izvietotais marķējums norāda, ka izstrādājumu un tā elektroniskos piederumus (piem., uzlādes ierīci, austiņas, USB kabeli) pēc ekspluatācijas laika beigām nedrīkst likvidēt kopā ar citiem sadzīves atkritumiem. Lai nepieļautu atkritumu nekontrolētas likvidēšanas radītu varbūtēju kaitējumu videi un cilvēku veselībai, lūdzam minētās ierīces nošķirt no citiem atkritumiem un disciplinēti nodot pienācīgai pārstrādei, tā sekmējot materiālo resursu atkārtotu izmantošanu.

Lai uzzinātu, kur un kā minētās ierīces iespējams nodot ekoloģiski drošai pārstrādei, māsājaimniecībām jāsasazinās ar izstrādājuma pārdevēju vai savu pašvaldību.

Iestādēm un uzņēmumiem jāsasazinās ar izstrādājuma piegādātāju un jāiepazīstas ar pirkuma līguma nosacījumiem. Izstrādājumu un tā elektroniskos piederumus nedrīkst nodot likvidēšanai kopā ar citiem iestāžu un uzņēmumu atkritumiem.

Duntes iela 6, Rīga ,LV-1013, Latvia

8000-7267

www.samsung.com/lv



Šaldytuvas

Naudojimo instrukcija

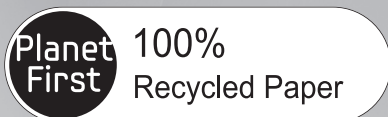

Šis vadovas pagamintas iš 100% perdirbto popieriaus.

Lietuviškai

Įsivaizduokite galimybes

Dėkojame, kad įsigijote šį SAMSUNG gaminį.
Norėdami gauti daugiau paslaugų,
užregistruokite savo gaminį

www.samsung.com/register













Laisvai pastatomas įrenginys

Saugumo nurodymai

SAUGUMO NURODYMAI

- Prieš pradėdami naudotis įrenginiu, atidžiai perskaitykite šią naudojimosi instrukciją ir išsaugokite ją ateičiai.
- Naudokite prietaisą tik šioje instrukcijoje nurodytiems tikslams. Prietaisu negali naudotis asmenys (tame tarpe ir vaikai), turintys fizinių, jutiminių ar protinių sutrikimų, taip pat neturintys patirties arba žinių, išskyrus atvejus, kai jie yra prižiūrimi ar juos apie naudojimąsi šaldytuvu instruktuoja asmuo, atsakingas už jų saugumą.
- Atsižvelgiant į tai, kad šie naudojimosi nurodymai tinka įvairiems modeliams, jūsų šaldytuvo savybės gali šiek tiek skirtis nuo čia aprašomų.

Svarbūs saugumo ženklai ir įspėjimai:

 ISPĖJIMAS	Nesaugaus naudojimo pavojus, galintis sukelti sunkius kūno sužalojimus ar mirtį.
 ATSARGIAI	Nesaugaus naudojimo pavojus, galintis sukelti nedidelius kūno sužalojimus ar materialinius nuostolius.
	NEDARYKITE taip.
	NEARDYKITE.
	NELIESKITE.
	Tiksliai vykdykite nurodymus.
	Ištraukite kištuką iš sieninio elektros lizdo.
	Siekdami išvengti elektros smūgio, įžeminkite prietaisą.
	Kreipkitės pagalbos į aptarnavimo centrą.
	Pastaba.

2_ Saugumo nurodymai

Šie įspėjamieji ženklai skirti apsaugoti jus ir kitus nuo sužalojimų.

Prašome jų atidžiai laikytis.

Perskaite šį skyrių, laikykite jį saugioje vietoje, kad, esant reikalui, galėtumėte peržiūrėti ateityje.

CE PASTABA

Nustatyta, kad šis gaminys atitinka Žemos įtampos direktyvą (2006/95/EB), Elektromagnetinio suderinamumo direktyvą (2004/108/EB) ir Ekodizaino direktyvą (2009/125/EB), įgyvendinamą pagal Europos Sąjungos reglamentą (EB) Nr. 643/2009.

SVARBŪS ĮSPĖJANTIEJI ŽENKLAI DĖL ŠALDYTUVO PASTATYMO



- Nestatykite šaldytuvo drėgnoje vietoje ar ten, kur gali patekti vanduo.
- Pažeista elektros dalių izoliacija gali sukelti elektros smūgį arba gaisrą.
- Nestatykite šaldytuvo tiesioginėje saulės šviesoje arba arti viryklių, šildytuvų ar kitokių prietaisų.
- Nejunkite kelių prietaisų į vieną energijos šaltinį. Šaldytuvai turi būti įjungtas į atskirą elektros lizdą, kurio įtampa atitinka nurodytąją plokštelėje.
- Tai užtikrins tinkamiausią prietaiso veikimą ir neleis susidaryti perkrovai namų elektros sistemoje, galinčiai sukelti gaisrą dėl perkaitusių laidų.
- Nejunkite kištuko į iškilbusį sieninį elektros lizdą.
- Atsiranda elektros smūgio arba gaisro pavojus.
- Nenaudokite laido, kuris išilgai arba kuriame nors gale turi įtrūkimų arba nusitrynimų.
- Nesulenkite maitinimo laido ir nedėkite jokių sunkių daiktų ant jo.
- Nenaudokite aerozolių šalia šaldytuvo.
- Šalia šaldytuvo naudojami aerozoliai gali sukelti sproginą ar gaisrą.



• Prieš pradėdant naudoti šaldytuvą, jis turi būti tinkamai pastatytas ir sumontuotas, laikantis šios instrukcijos.

- Tinkamai prijunkite maitinimo laidą kištuką prie laido, nuleisdami žemyn.
- Jei prijungsite maitinimo kištuką atvirkščiai, galite perkirsti laidą ir sukelti gaisrą arba elektros smūgį.
- Perkeldami šaldytuvą, būkite atsargūs ir neužstatykite jo ant maitinimo laido, nes galite jį pažeisti.
- Tai gali sukelti gaisro pavojų.
- Įsitinkinkite, kad šaldytuvo galinė pusė nedeformavo ar nesugadino maitinimo kištuko.
- Prietaisą pastatykite taip, kad kištukas būtų pasiekiamas.



- Šaldytuvą turi būti įžemintas.
- Kad neįvyktų jokie energijos nutekėjimai ar elektros smūgiai, kuriuos gali sukelti iš šaldytuvo nutekėję skysčiai, šaldytuvą turi būti įžemintas.
- Niekada įžeminimui nenaudokite dujų vamzdžių, telefono linijų ar kitokių galimai suminkštėjančių strypų.
- Neteisingas įžeminimo kištuko naudojimas gali sukelti elektros smūgį.



- Jei maitinimo laidas pažeistas, gamintojas ar jo aptarnavimo darbuotojas nedelsiant turi jį pakeisti.
- Šaldytuvo saugiklį turi pakeisti kvalifikuotas specialistas ar aptarnavimo įmonė.
- Priešingu atveju galima sukelti elektros šoką arba susižaloti.

ATSARGUMO ŽENKLAI DĖL ŠALDYTUVO PASTATYMO



ATSARGIAI



- Žiūrėkite, kad ventilacijos angų, esančių prietaiso korpuse arba montavimo detalėse, neuždengtų jokios kliūtys.
- Pastatę šaldytuvą, prieš jungdami palikite jį 2 valandoms.

SVARBŪS ĮSPĖJANTIEJI ŽENKLAI DĖL ŠALDYTUVO NAUDOJIMO



ISPĖJIMAS



- Nejunkite maitinimo kištuko šlapiomis rankomis.
- Nelaikykite daiktų ant šaldytuvo viršaus.
- Jums atidarant ar uždarant dureles, daiktai gali nukristi ir jus sužeisti ir/ar padaryti materialinių nuostolių.
- Nestatykite ant šaldytuvo jokių indų, pripildytų vandeniu.
- Skysčiai išsiliejus, kils gaisro ar elektros smūgio pavojus.
- Neleiskite vaikams kabintis ant durelių.
- Priešingu atveju jie gali rimtai susižeisti.
- Neleiskite vaikams įlįsti į šaldytuvo vidų.
- Jie gali užsitrenkti.
- Nekiškite pirštų ar kitų daiktų į dozatoriaus angą.
- Galite susižaloti ar patirti materialinių nuostolių.
- Nelaikykite šaldytuve lakių ar degių medžiagų.
- Benzolo, skiediklio, alkoholio, eterio, LP dujų ir kitokių panašių medžiagų laikymas gali sukelti sprogamus.

SVARBŪS ĮSPĖJANTIEJI ŽENKLAI DĖL ŠALDYTUVO NAUDOJIMO (TĘSINYS)



ISPĖJIMAS



- Nelaikykite šaldytuve medikamentų, mokslui skirtų medžiagų ar temperatūrai jautrių produktų.
- Produktai, kuriems reikalinga griežta temperatūros kontrolė, turi būti laikomi ne šaldytuve.
- Nedėkite ir nenaudokite elektros prietaisų šaldytuvo viduje, jei taip nerekomendavo gamintojas.
- Nelieskite šaldiklio vidinių sienelių ar jame laikomų produktų šlapiomis rankomis.
- Tai gali sukelti nušalimą.
- Norėdami pagreitinti atitirpimo procesą, nenaudokite mechaninių ar kitokių priemonių, išskyrus tas, kurias rekomendavo gamintojas.
- Nesugadinkite šaltnešio cirkuliacijos grandinės.



- Patys neardykite ir netaisykite šaldytuvo.
- Galite sukelti gaisrą, gedimą ir/ar susižaloti.



- Prižiūrėkite vaikus, kad jie nežaistų su prietaisu.
- Butelius laikykite vieną šalia kito taip, kad jie neiškristų.
- Šis įrenginys skirtas tik maisto saugojimui namų sąlygomis.
- Jei įvyko dujų nuotėkis, venkite bet kokios atviros liepsnos ar galimo užsidegimo šaltinio ir keletą minučių išvėdinkite patalpą, kurioje stovi prietaisas.
- Naudokite tik LED lemputes, tiekiamas gamintojo ar aptarnaujančiųjų darbuotojų.



- Jei užuodžiate medikamentų ar dūmų kvapą, tuoj pat ištraukite maitinimo kištuką ir susisiekiate su SAMSUNG elektronikos prietaisų aptarnavimo centru.
- Jei jums nepavyksta pakeisti apšvietimo lemputės, kreipkitės į aptarnavimo specialistus.
- Jei prietaise įmontuota LED lemputė, neardykite jos dangtelio ir lemputės patys.
- Kreipkitės į aptarnavimo įmonę.
- Jei šaldytuve atsiranda vandens ar dulkių, ištraukite maitinimo kištuką ir susisiekiate su SAMSUNG elektronikos prietaisų aptarnavimo centru.
- Priešingu atveju kyla gaisro pavojus.

ATSARGUMO ŽENKLAI DĖL ŠALDYTUVO



ATSARGIAI

NAUDOJIMO



- Iššluostykite perteklinę drėgmę viduje ir palikite atviras dureles.
- Priešingu atveju gali atsirasti kvapas ir pelėsis.
- Norėdami, kad prietaisas veiktų nepriekaištingai:
- Nedėkite produktų arti vėdinimo angų, esančių galinėje prietaiso dalyje, kad nesutrikdytumėte laisvo oro cirkuliacijos šaldytuvo viduje.
- Prieš dėdami į šaldytuvą, produktus suvyniokite arba sudėkite į hermetiškus indus.
- Į šaldiklio skyrių nedėkite gazuotų ar puojančių gėrimų.
- Į šaldiklį nedėkite butelių arba stiklinių indų.
- Užšalus turiniui, stiklas gali suskilti ir jus sužaloti.

4_ Saugumo nurodymai

- Aptarnavimo garantija ir pakeitimas.
- Eant bet kokiems šio produkto pokyčiams ar pakeitimams, atliktiems trečiosios šalies, SAMSUNG aptarnavimo garantija negalioja; taip pat SAMSUNG neatsako už saugumo problemas, atsiradusias trečiajai šaliai atlikus prietaiso pakeitimus.
- Neuždenkite oro angų.
- Jei uždengsite oro angas, ypač su plastikiniais maišeliais, šaldytuvus perdaug atvės.
- Šiam atvėsimo periodui užsitęsęs per ilgai, gali trūkti vandens filtras ir ištekti vanduo.
- Nedėkite šviežio maisto užšaldymui šalia paruošto maisto.
- Sekite ilgiausią užšaldytų produktų saugojimo ir galiojimo laiką.
- Nebūtina išjungti šaldiklį iš maitinimo tinklo, jei išvykstate trumpiau negu trims savaitėms.
- Tačiau jei išvykstate ilgesniam laikui, išimkite visą maistą, išjunkite šaldiklį iš elektros tinklo, išvalykite ir išdžiovinkite.
- Vandens rezervuarą, ledo dėkliuką, vandens kubelius pripildykite tik geriamu vandeniu.



ATSARGIAI

ATSARGUMO ŽENKLAI DĖL VALYMO



- Tiesiogiai nepurškite vandens šaldytuvo viduje ar išoreje.
- Gali kilti gaisras ar elektros smūgis.
- Nepurškite šalia šaldytuvo degių dujų.
- Gali kilti sprogimas ar gaisras.
- Nepurškite valiklio tiesiai ant ekrano.
- Gali nusivalyti išspausdintos raidės.



ISPĖJIMAS

ATSARGUMO ŽENKLAI DĖL VALYMO (TĘSINYS)



- Nuo kištuko adatėlių nuvalykite bet kokius svetimkūnius ar dulkes.
- Tačiau šiam tikslui nenaudokite šlapio ar drėgno audinio.
- Priešingu atveju gali kilti gaisras ar elektros smūgis.
- Prieš valydami ir remontuodami šaldytuvą, išjunkite jį iš elektros tinklo.



ISPĒJIMAS

SVARBŪS ISPĒJANTIEJI ŽENKLAI DĒL GAMINIO IŠMETIMO



- Išmesdami šj ar kitā šaldytuvā, nuimkite dureles/ dureliu laidus, dureliu sklendē, kad maži vaikai ar gyvūnai vidujē neuzsitrenktu. Prižiūrēkite, kad vaikai su prietaisu nežaistū.
- Prašome išmesti šio gaminio pakuotēs medžiagas aplinkai nekenksmingu būdu.
- Vaiku užsitrenkimo vidujē pavojus. Prieš išmesdami senā šaldytuvā ar šaldiklī:
 - Nuimkite dureles.
 - Palikite lentynas, kad vaikai neįļstū j vidū.
- Patikrinkite, ar nepažeisti vamzdeliai prietaiso galinjē pusējē.
- Naudojamas šaltnešis R600a arba R134a. Norēdami sužinoti, koks šaltnešis naudojamas jūsu šaldytuvē, patikrinkite kompresoriaus etiketę prietaiso galinjē pusējē arba klasēs etiketę prietaiso vidujē. Jei prietaisas naudoja degias dujas (šaltnešj R600a), susisiekite su vietine valdžios įstaiga ir pasiteiraukite, kaip saugiai išmesti prietaisā. Ciklopentanas naudojamas kaip izoliacinēs varančiosios dujos. Dujos izoliacinējē medžiagojē turi būti likviduojamos specialiu būdu. Prašome susisiekti su vietinēs valdžios įstaiga ir išmesti šj produktā aplinkai nekenksmingu būdu. Patikrinkite, ar nē vienas iš prietaiso galinjē pusējē esančių vamzdeliū nepažeistas. Vamzdeliai turi būti sulaužyti atvirojē erdvėjē.
- Jei prietaiso šaltnešis yra izobutanas (R600a) – aplinkai nekenksmingos gamtinēs dujos, nepamirškite, kad jos taip pat yra degios. Atsargiai transportuokite ir įrenkite prietaisā, kad nepažeistumētē šaldymo grandinēs daliū.
- Iš vamzdeliū švirkščiantis šaltnešis gali užsidegti ar sužaloti akis. Jei įvyksta nuotėkis, venkite atviros liepsnos ar galimo užsidegimo šaltinio ir keletā minučių išvėdinkite patalpā, kuriojē stovi prietaisas.
- Kad, įvykus nutekėjimui iš šaldymo grandinēs, nesusidarytū degus dujų-oro mišinys, patalpos, kuriojē stovi prietaisas, dydis turētū priklausyti nuo esamo šaltnešio kiekio. Patalpos dydis turi būti 1 m³ 8g šaltnešio R600a, esančio šaldytuvu vidujē. Konkretus šaltnešio kiekis, esantis jūsu šaldytuvē, nurodytas prietaiso vidujē esančiojē identifikacinējē plokštelėjē. Nejunkite prietaiso, esant bet kokiems gedimo požymiams. Jei abejojate, pasikonsultuokite su pardavėjū.



PAPILDOMI PATARIMAI DĒL TINKAMO NAUDOJIMO

- Jei dingsta elektra, paskambinkite vietinei elektros tiekimo įmonei ir pasiteiraukite, kiek laiko truks gedimas.
- Dauguma elektros tiekimo sutrikimū pašalinami per valandā ar dvi ir jie neturēs įtakos šaldytuvo temperatūrai. Tačiau kol nėra elektros maitinimo, stenkitēs kuo mažiau darinėti dureles.
- Jei elektros maitinimo nebus daugiau negu 24 valandas, išimkite visā sušaldytā maistā.
- Jei prietaisas turi raktā, jis turi būti saugomas vaikams nepasiekiamojē vietojē, atokiau nuo prietaiso.
- Prietaisas gali dirbti nenuosekliai (temperatūra šaldytuvē gali tapti per aukšta), jeigu jis pastatytas ir ilgesnį laikā veikia tokiojē vietojē, kur temperatūra yra žemesnē, nei gamintojo nustatyta minimali jo darbo aplinkos temperatūra.
- Nelaikykite maisto produktū, kurie žemojē temperatūrojē greitai genda, tokiū kaip bananai, melionai.
- Šis prietaisas yra "frost free"- tai reiškia, kad jums nereikia rankiniu būdu atitirpinti prietaiso, tai bus atliekama automatiškai.
- Temperatūros pakilimas atitirpymo metu atitinka ISO reikalavimus. Tačiau jei norite, kad užšaldyti produktai šaldytuvo atitirpymo metu nesušiltū, suvyniokite juos į keletā laikraščio sluoksniū.
- Bet koks sušaldyto produkto temperatūros pakilimas atitirpymo metu gali sutrumpinti jo saugojimo laikā.

Patarimai, kaip taupyti energiją

- Pastatykite prietaisą vėsioje, sausoje patalpoje su tinkama ventilacija.
Užtikrinkite, kad jis nestovi tiesioginiuose saulės spinduliuose ar arti šilumos šaltinio (pavyzdžiui, radiatoriaus).
- Niekada neužblokuokite ventilacijos angų ar grotelių, esančių ant prietaiso.
- Leiskite šiltam maistui atvėsti prieš dedant jį į prietaisą.
- Sušalusį maistą dėkite į šaldytuvą atitirpti.
Galite naudoti atšaldytų produktų žemą temperatūrą šaldytuve atšaldyti maistą.
- Išimdami ar kraudami maistą pernelyg ilgai nelaikykite prietaiso durelių atvirų.
Kuo trumpiau durelės bus atidarytos, tuo mažiau ledo susidarys šaldiklyje.
- Reguliariai valykite šaldytuvo užpakalinę dalį.
Dėl dulkių didėja energijos sąnaudos.
- Nenustatykite žemesnės temperatūros nei būtina.
- Užtikrinkite, kad prie šaldytuvo pagrindo ir užpakalinės sienelės būtų pakankamai vietos orui išeiti.
Neuždenkite oro ventilacijos angų.
- Montuodami palikite tarpus dešinėje, kairėje, priekyje ir gale.
Taip sumažinsite energijos sąnaudas ir savo sąskaitas.

Turinys

ŠALDYTUVO PASTATYMAS	7
ŠALDYTUVO VEIKIMAS	13
GALIMI VEIKIMO SUTRIKIMAI IR JŲ ŠALINIMAS	19

Šaldytuvo pastatymas

TINKAMOS VIETOS PARINKIMAS

Sveikiname jus įsigijus šį SAMSUNG šaldytuvą. Mes tikimės, kad jums patiks šiuolaikinės naujojo prietaiso savybės ir jo efektyvumas.

- Prieš pradėdami naudotis šaldytuvu, jį būtina tinkamai pastatyti ir sureguliuoti, kaip aprašyta šioje instrukcijoje.
- Naudokite šį prietaisą tik konkrečiam tikslui, kuris aprašytas šioje vartojimo instrukcijoje.
- Mes primygtinai rekomenduojame patikėti bet kokį prietaiso aptarnavimą kvalifikuotiems specialistams.
- Prašome išmesti šio gaminio pakuotės medžiagas aplinkai nekenksmingu būdu.



ISPĖJIMAS

Prieš pakeisdami vidinį šaldytuvo apšvietimą, ištraukite maitinimo kištuką iš elektros lizdo.

- Kitaip kils elektros smūgio pavojus.

Geriausios vietos šaldytuvui parinkimas

- Vieta, kur nėra tiesioginio saulės apšvietimo.
- Vieta, kur lygus grindų paviršius.
- Vieta, kur pakanka vietos laisvai atidaryti šaldytuvo dureles.
- Palikite pakankamai vietos dešinėje, kairėje, gale ir viršuje, kad tinkamai cirkuliuotų oras. Jei šaldytuvus neturi pakankamai erdvės, vidinė aušinimo sistema neveiks tinkamai.
- Įsitikinkite, kad prireikus atlikti techninės priežiūros ir remonto darbus, prietaisą galima bus laisvai patraukti.

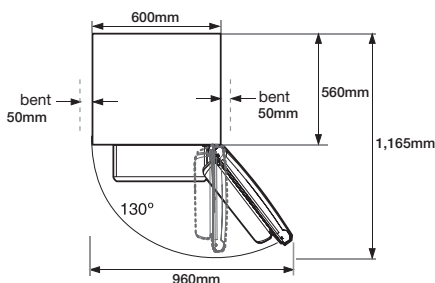
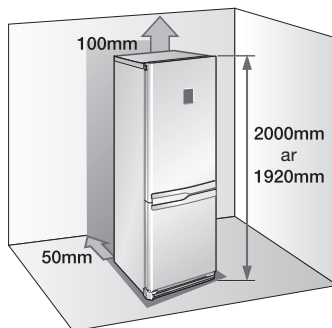

- Prietaiso aukštis gali skirtis, priklausomai nuo modelio.
- Statydami prietaisą, laikykitės atstumų į dešinę, į kairę, gale ir viršuje. Tai padės sumažinti energijos sunaudojimą ir jūsų sąskaitas.
- Nestatykite šaldytuvo ten, kur temperatūra žemesnė negu 10°C.



ATSARGIAI

Patraukite šaldytuvą statmeną, kai jį statote, apžiūrėte ar valote už jo, ir pastatykite jį statmeną atgal, kai baigiate darbus. Patikrinkite, ar grindys išlaikys pilnai prikrautą šaldytuvą.

DURELIŲ ATIDARYMO KRYPTIES PAKEITIMAS



„Samsung“ rekomenduoja, kad durelių atidarymo kryptį keistų tik „Samsung“ įgaliotųjų aptarnavimo centrų atstovai. Ši paslauga yra mokama ir už ją turi mokėti klientas.



Įrenginio gamintojo garantija netaikoma pažeidimams, atsiradusiems bandant pakeisti durelių atidarymo kryptį. Bet koks tokių pažeidimų pašalinimas yra mokamas ir už jį turi mokėti klientas.

Reikalingi įrankiai

Nepridedama		
„Phillips“ atsuktuvus (+)	Plokščiaagalvis atsuktuvus (-)	10 mm kištukinio lizdo veržliaraktis (varžtams)

Nepridedama	Papildoma dalis	
11 mm veržliaraktis (vyrio šarnyrui)	3/16" veržliaraktis (vidurinijam vyriui)	Viršutinio kairiojo vyrio dangtelis (žemiau viršutinio dangtelio)

1. Atsukite 4 varžtus nuo šaldytuvo viršutinio dangčio.

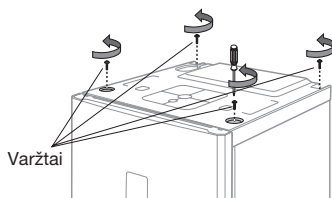

Prieš tvarkydami elektros laidus, patikrinkite, ar išjungėte šaldytuvą iš elektros tinklo.

2. Nuimkite viršutinį dangtį. Atjunkite laidą po dangčiu.

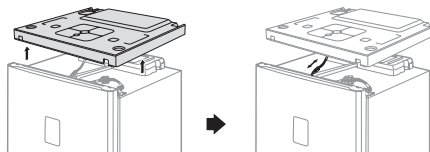

Būkite atsargūs ir nepažeiskite elektros laidų, nuimdami viršutinį dangtį.

3. Atjunkite laidą ir atsukite 3 varžtus, esančius šaldytuvo viršuje.

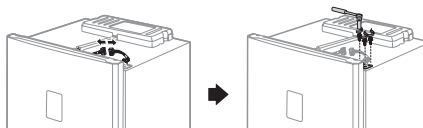

Patikrinkite, ar šaldytuvo durelės tvirtai uždarytos.

4. Nuimkite šaldytuvo dureles nuo vidurinio vyrio, atsargiai pakeldami dureles aukštyn.

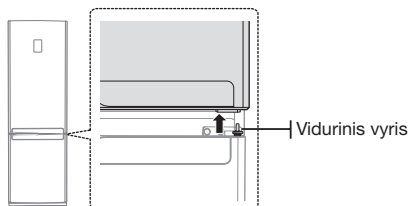

Šaldytuvo durelės yra sunkios – nesusižeiskite jas nukeldami.

5. Išsardykite vidurinį vyrį, išsukdami 2 varžtus ir sraigta dešinėje pusėje.

Nuimkite šaldytuvo dureles nuo apatinio vyrio, atsargiai pakeldami dureles aukštyn.

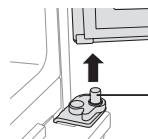

Šaldytuvo durelės yra sunkios – nesusižeiskite jas nukeldami.

8_ Pastatymas

DURELIŲ ATIDARYMO KRYPTIES PAKEITIMAS (TĘSINYS)

6. Atsukę 2 varžtus, atsirkite priekinių dangtelį.

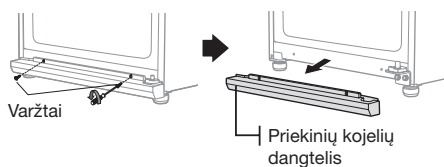

7. Atsukite 2 varžtus, kuriais pritvirtintas apatinis vyris, taip pat atsukite varžtą, esantį kairėje pusėje šalia priekinės kojės, kur bus tvirtinamas nuimtas apatinis vyris.

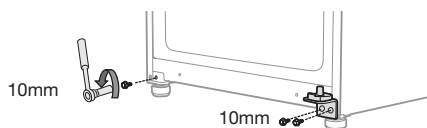

-  Prieš nuimdami žemutinį vyrį, lengvai pastumkite priekines kojėles pagal laikrodžio rodyklę, kad būtų lengviau išardyti ir surinkti.

8. Pakeiskite apatinio vyro šarnyro padėtį. Atsukite varžtą nuo automatinio kreiptuvo ir nuimkite apatinio vyro šarnyrą, naudodami 11 mm veržliaraktį. Pritvirtinkite apatinio vyro šarnyrą kairėje pusėje ir uždėkite apverstą automatinį kreiptuvą.

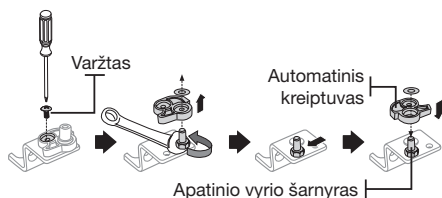

9. Apatinėje kairėje šaldytuvo pusėje, iš kur išsukote varžtą, kaip buvo nurodyta 8 žingsnyje, pritvirtinkite apatinį vyrį. Šaldytuvo apačioje, dešinėje pusėje įsukite likusį varžtą – kad pasinaudotumėte juo ateityje.

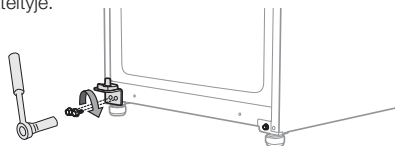

10. Sukeiskite apatinio vyro dangtelį į kitą pusę ir tada šaldytuvo apačioje pritvirtinkite priekinių kojelių dangtį.

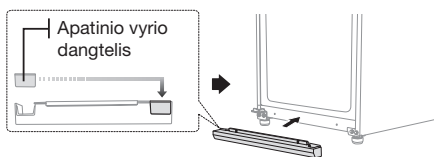

11. Sukeiskite viduriniojo vyro dangtelį, varžto dangtelį ir varžtą iš kairės į dešinę.

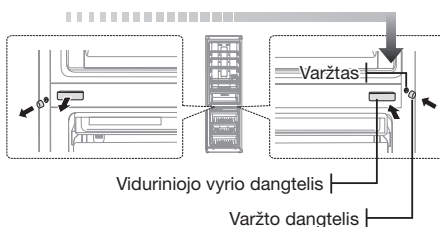

12. Atsukite varžtą iš šaldytuvo durelių apatinės dešinės pusės. Sukeiskite durelių laikiklį ir vyro įvorę iš dešinės į kairę.

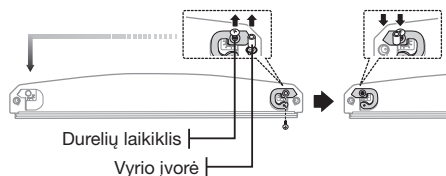

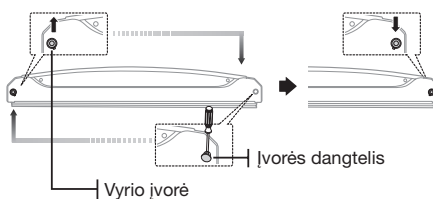

13. Sukeiskite vyro įvorę ir įvorės dangtelį šaldytuvo durelių viršuje.

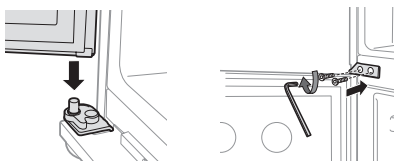

DURELIŲ ATIDARYMO KRYPTIES PAKEITIMAS (TĘSINYS)

14. Atsargiai uždėkite šaldiklio dureles.
Sumontuokite vidurinį vyrį kairėje pusėje, naudodami 2 varžtus.



-  Pakeitus šaldiklio durelių darymo kryptį ir durelių tvirtinimo vietą, liks vienas varžtas. Tai neturi jokios įtakos šaldytuvo veikimui.

15. Atsukite varžtą iš šaldytuvo durelių apatinės dešinės pusės.
Sukeiskite durelių laikiklį ir vyro įvorę iš dešinės į kairę.

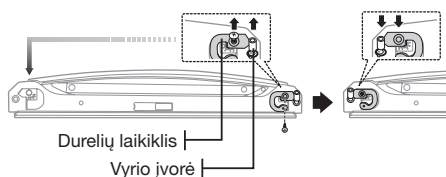

16. Plokščiagalviu atsuktuvu nuimkite laido dangtelį nuo durelių viršaus ir tada nuimkite viršutinį vyrį ir laidus nuo dešinėsios durelių pusės.

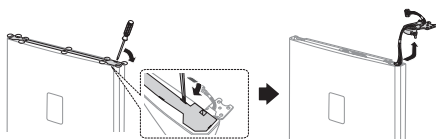

17. Atskirkite viršutinio dešiniojo vyro dangtelį nuo viršutinio vyro ir ištraukite laidus per viršutinio dešiniojo vyro dangtelį.

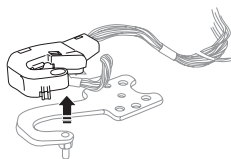

10_ Pastatymas

18. Naudodami 11 mm veržliaraktį, atskirkite viršutinio vyro šarnyrą.
Persukite viršutinį vyrį ir vėl pritvirtinkite šarnyrą.

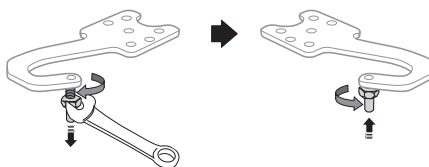

19. Sukeiskite durelių viršaus pusę ir vyro šarnyrą šaldytuvo durelių viršuje.

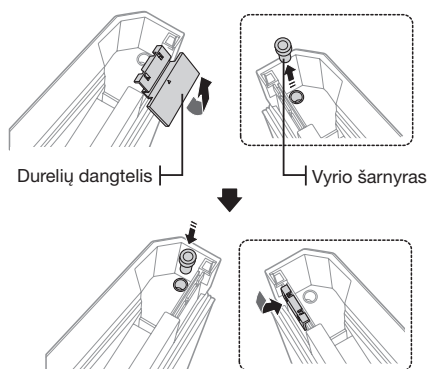

20. Vėl sumontuokite viršutinį vyrį atvirkščiai negu nurodyta 19 žingsnyje (būtinai naudokite viršutinio kairiojo vyro dangtelį, kurį rasite po viršutiniu dangčiu). Uždekite sumontuotą vyrį kairėje šaldytuvo durelių pusėje.

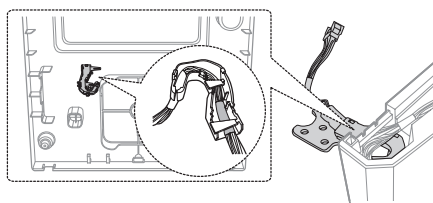

-  Patikrinkite, kad raudona juostelė ant laido būtų ant viršutinio kairiojo vyro dangtelio krašto.

DURELIŲ ATIDARYMO KRYPTIES PAKEITIMAS (TĘSINYS)

21. Atsargiai uždėkite atgal šaldytuvo dureles. Tada priveržkite 3 varžtus ir sumontuokite viršutinį vyrį.

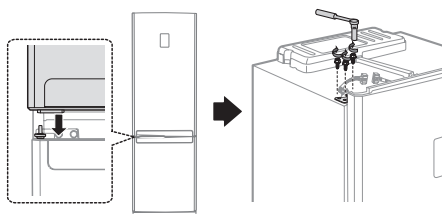

- Prieš uždėdami atgal dureles, turite pakeisti B tipo durelių rankenos vietą. Skaitykite 12 p.
- A tipo durelių rankenai – pakeiskite durų rankenos vietą, pakeitę durelių atidarymo kryptį.

22. Sujunkite laidus ir tada uždėkite laidų dangtelį ant šaldytuvo durelių viršaus.

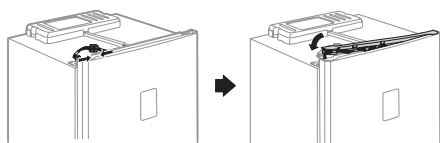

23. Pakeiskite viršutinio vyro dangtelio vietą. Prijunkite laidą po viršaus dangteliu ir uždėkite viršaus dangtį į buvusią vietą.

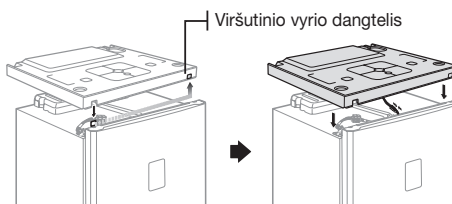

24. Vėl priveržkite 4 varžtus.

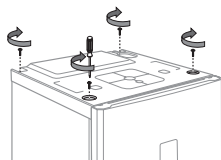

25. Atskirkite šaldytuvo ir šaldiklio tarpiklius ir vėl juos pritvirtinkite, pasukę 180°.

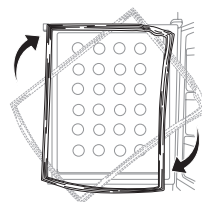

- Pakeitę durelių atidarymo kryptį, patikrinkite, ar tinkamai įdėti šaldytuvo ir šaldiklio tarpikliai. Priešingu atveju bus girdimas triukšmas arba formuosis drėgmė, galinti sutrikdyti šaldytuvo veikimą.

DURELIŲ RANKENŲ PAKEITIMAS (A TIPO)

1. Atsukite 2 varžtus, esančius po šaldytuvo durelėmis, tada nuimkite 2 dangtelių plėveles ir atsukite 2 varžtus iš šaldiklio durelių.

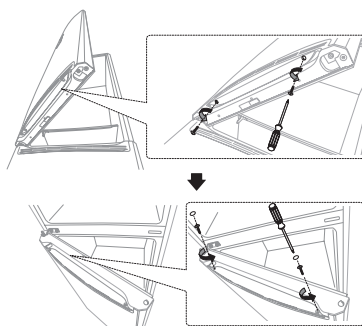

2. Pastumkite šaldytuvo rankeną šiek tiek žemyn ir tada nuimkite ją, patraukę tiesiai į save. Lengvai pastumkite šaldiklio rankeną ir tada nuimkite ją, patraukę tiesiai į save.

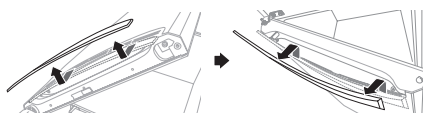

Išmontuokite durelių rankeną labai atsargiai. Esantys rankenų viduje kabliukai gali lengvai sulūžti.

3. Sukeitę šaldytuvo ir šaldiklio rankenas pusėmis, sumontuokite jas.

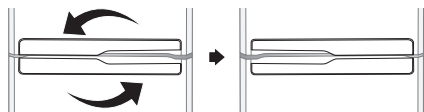

4. Priveržkite 2 varžtus po šaldytuvo durelėmis ir 2 varžtus bei 2 dangtelių plėveles ant šaldiklio durelių.

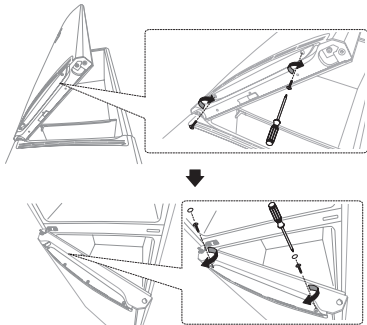

DURELIŲ RANKENŲ PAKEITIMAS (B TIPO)

1. Atsukite 2 varžtus po šaldytuvo durelėmis ir tada patraukite rankenos dangtelį.

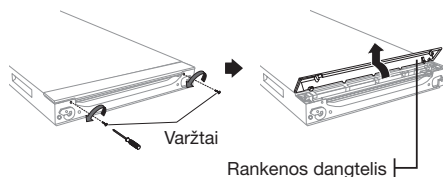

Išmontuokite durelių rankeną labai atsargiai. Esantys rankenų viduje kabliukai gali lengvai sulūžti.

2. Atsukite 2 varžtus iš rankenos šarnyrų. Nuimkite rankenos šarnyrus ir išmontuokite rankeną.

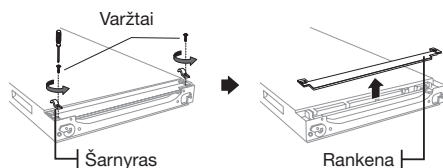

12_ Pastatymas

3. Pakeiskite rankenos slankiklio ir spyruoklės vietą iš kairės į dešinę.

Taip pat pakeiskite rankenos slankiklio dangtelių vietą - iš dešinės pusės į kairę.

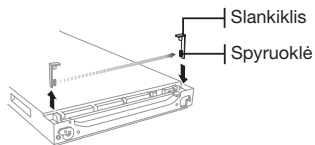

4. Sumontuokite durelių rankeną, kaip nurodyta 2 ir 1 žingsniuose, atgaline tvarka.

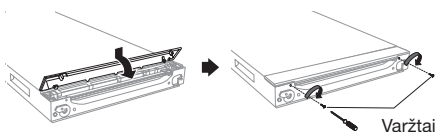

Šie veiksmai turi būti atlikti prieš atliekant 23 žingsnį skyriuje „Durelių atidarymo krypties pakeitimas“.

ŠALDYTUVO IŠLYGINIMAS

Jeigu prietaiso priekinė dalis yra šiek tiek aukščiau, negu galinė, durelės atsidaro ir užsidaro lengviau. Pasukite reguliuojamas kojeles pagal laikrodžio rodyklę, jei norite pakelti šaldytuvą, ir prieš laikrodžio rodyklę - jei norite jį nuleisti žemiau.

Pavyzdys 1) Šaldytuvą pakreipiamas žemyn į kairę.

- Sukite kairiąją reguliuojamąją kojele rodyklės kryptimi tol, kol prietaisas išsilygins.

Pavyzdys 2) Šaldytuvą pakreipiamas žemyn į dešinę.

- Sukite dešiniąją reguliuojamąją kojele rodyklės kryptimi tol, kol prietaisas išsilygins.

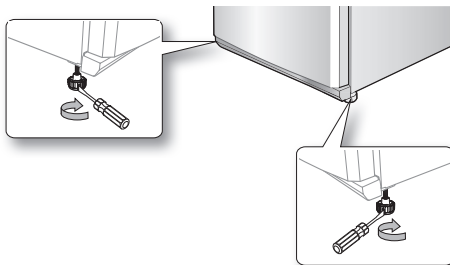

Šaldytuvo veikimas

VALDYMO SKYDELIO PATIKRA

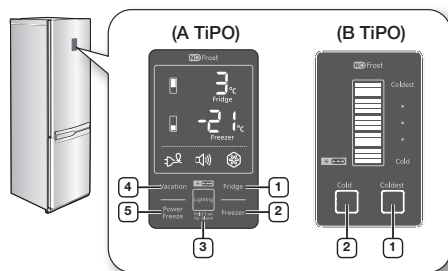

Kaskart spaudžiant mygtuką, bus girdimas trumpas pyptelėjimas.

→ -20°C – -21°C – -22°C – -23°C – -24°C – -25°C
← -19°C – -18°C – -17°C – -16°C – -15°C – -14°C ←

Baigus temperatūros nustatymą, 5 sekundes rodoma nustatytoji temperatūra, po to indikatoriuje bus rodoma faktinė šaldiklio temperatūra.

Šaldytuvo arba šaldiklio temperatūrų indikatoriumi pradės mirkčioti, jeigu temperatūra šaldytuvo ar šaldiklio skyriuose taps žymiai aukštesnė, įdėjus šiltą maistą arba dažnai darinėjant dureles. Indikatoriumi nustos mirkčioti, kai temperatūra šaldytuvo ar šaldiklio skyriuose vėl taps normali. Jei temperatūros indikatoriumi nenustoją mirkčioti keletą valandų, kreipkitės į aptarnavimo centrą.

02 VEIKIMAS

VALDYMO SKYDELIS (A TIPO)

1 „Fridge“ (Šaldytuvas)

Palieskite šį mygtuką ir nustatykite pageidaujamą Šaldytuvo temperatūrą nuo 1°C iki 7°C.

Pradinis nustatymas yra 3°C.

Kaskart jums spaudžiant Šaldytuvo mygtuką, temperatūra keisis, kaip parodyta, o temperatūros indikatoriumi rodytų pageidaujamą temperatūrą.



→ 3°C – 2°C – 1°C – 7°C
← 4°C – 5°C – 6°C ←

Baigus temperatūros nustatymą, 5 sekundes rodoma nustatytoji temperatūra, po to indikatoriuje bus rodoma faktinė šaldytuvo temperatūra.

2 „Freezer“ (Šaldiklis)

Palieskite šį mygtuką ir nustatykite pageidaujamą šaldiklio temperatūrą nuo -14°C iki -25°C.

Kaskart jums spaudžiant Šaldiklio mygtuką, temperatūra keisis, kaip parodyta, o temperatūros indikatoriumi rodytų pageidaujamą temperatūrą.



3 Apšvietimas (Laikykite 3 sek., norėdami įjungti garso signalą)

Touch the Lighting button to activate Paliesdami Apšvietimo mygtuką, galite įjungti ir palikti šviesą šaldytuvo durelių apačioje.

Šviesa degs tol, kol ši funkcija bus įjungta. Norėdami sureguliuoti apšvietimo ryškumą, palieskite Apšvietimo mygtuką dar kartą (Apšvietimo reguliavimas galimas ne visuose modeliuose). Norėdami išjungti apšvietimo funkciją, palieskite Apšvietimo mygtuką, kol šviesa užges.



→ Šviesa įjungta (Ryški) – Šviesa įjungta (Vidutinė) – Šviesa įjungta (Tamsi)
← Šviesa išjungta ←

Norėdami įjungti Signalizacijos mygtuką, palieskite Apšvietimo mygtuką ilgiau negu 3 sekundes. Užsidegs garsinio signalo indikatoriumi, ir signalas jums praneš, kad šaldytuvo durelės atidarytos ilgiau negu 2 minutes.

Noirėdami išjungti garso signalo funkciją, palieskite Apšvietimo mygtuką ilgiau negu 3 sekundes.

- Apšvietimas įjungtas: dega šviesa.
- Apšvietimas išjungtas: jeigu atidarote šaldiklio dureles, kai šaldytuvo durys uždarytos, šaldiklio lempuote įsijungs.

Veikimas _13

④ „Vacation” (Atostogos)

Palieskite Atostogų mygtuką ir įjunkite šią funkciją.

Užsieds Atostogų indikatorius, ir šaldytuvas nustatys 15°C temperatūrą, taip sumažindamas energijos sunaudojimą tuo metu, kai jūs išvykstate atostogauti ar į komandiruotę arba tiesiog nesinaudojate šaldytuvu.

Esant įjungtai Atostogų funkcijai, šaldiklis tebeveikia.



- Atostogų funkcija automatiškai išsijungs, jei reguliuosite šaldytuvo temperatūrą esant įjungtai Atostogų funkcijai.
- Prieš naudodamiesi Atostogų funkcija, iš šaldytuvo išimkite visus produktus.



⑤ „Power Freeze” (Greitas užšaldymas)

Palieskite Greito užšaldymo mygtuką ir įjunkite šią funkciją.

Užsieds Greito užšaldymo indikatorius, ir šaldytuvą paspartins laiką, reikalingą maisto produktų užšaldymui šaldiklyje.

Greito užšaldymo funkcija veiks 72 valandas, o šaldiklio indikatorius rodys -25°C.

Greito užšaldymo funkcija išsijungia automatiškai.

Kai greito užšaldymo procesas baigtas, Greito užšaldymo indikatorius išsijungia, o šaldiklis persijungia į buvusius temperatūros nustatymus. Naudojant šią funkciją, padidėja energijos sunaudojimas.

Įjunkite šią funkciją, kai ruošiatės į šaldiklį įdėti didelį kiekį maisto.

Norėdami išjungti funkciją, dar kartą palieskite Greito užšaldymo mygtuką.



- Jei norite užšaldyti didelį kiekį maisto produktų, bent prieš 24 valandas įjunkite „Power Freeze” (Greito užšaldymo) funkciją.



VALDYMO SKYDELIS (B TIPO)

① Coldest (žemiausia temperatūra)

Paspauskite šį mygtuką vieną ar kelis kartus, jei norite nustatyti žemesnę temperatūrą šaldytuve. Temperatūros indikatorius persijungs nuo žemos temperatūros į žemiausią. Pradinis temperatūros nustatymas – vidutinė temperatūra. Kai dega visos šviesos, nustatyta žemiausia temperatūra.

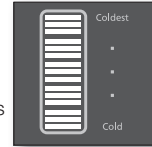

② Cold (žema temperatūra)

Paspauskite šį mygtuką vieną ar kelis kartus, norėdami pakelti šaldytuvo temperatūrą. Temperatūros indikatorius persijungs nuo žemiausios temperatūros į žemą.

Pradinis temperatūros nustatymas – vidutinė temperatūra.

Kai dega viena šviesa, nustatyta žema temperatūra.

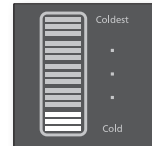

- Galima pasirinkti iš penkių temperatūros režimų, kuriuos atitinka penkios indikatoriaus šviesos.
- Šaldiklio temperatūra bus sureguliuota automatiškai, priklausomai nuo to, kokia pasirinkama šaldytuvo temperatūra (kaip parodyta žemiau).

Žema

-14°C (7°C) – -17°C (5°C) – -20°C (3°C) – -22°C (2°C) – -25°C (1°C)

Žemiausia

Šaldiklio (šaldytuvo) temperatūra

- Jei ruošiatės užšaldyti didelį kiekį maisto produktų, bent prieš 24 valandas nustatykite šaldytuvo temperatūrą į žemiausią.
- Temperatūros indikatorius pradės mirkčioti, jeigu temperatūra šaldytuvo ar šaldiklio skyriuose taps žymiai aukštesnė, įdėjus šiltą maistą arba dažnai darinėjant dureles. Indikatorius nustos mirkčioti, kai temperatūra šaldytuvo ar šaldiklio skyriuose vėl taps normali. Jei temperatūros indikatorius nenustoja mirkčioti keletą valandų, kreipkitės į aptarnavimo centrą.

VALDYMO SKYDELIO PATIKRA (C TIPO)

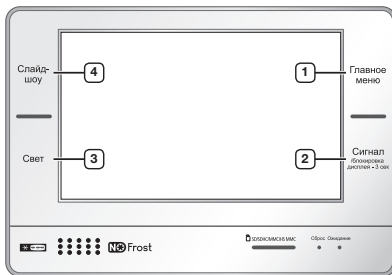

1 ГЛАВНОЕ МЕНЮ (PRADŽIA)	Grįžkite į pradžios ekraną, kur nurodytos pagrindinės šaldytuvo funkcijos.
2 СИГНАЛ (SIGNALIZACIJA)	Signalas praneš jums, kad šaldytuvo durelės atidarytos ilgiau negu 2 minutes. Norėdami išjungti signalą, palieskite Signalizacijos mygtuką. Liesdami Signalizacijos mygtuką 3 sekundes, galite įjungti/ išjungti Vaikų užrakto funkciją.
3 СВЕТ (APŠVIETIMAS)	Įjungia/išjungia šviesą po šaldytuvo durelėmis.
4 СЛАЙД ШОУ (SKAIDRIŲ PERŽIŪRA)	Naudokite šią funkciją, kai norite peržiūrėti Nuotraukų albume saugomus vaizdus.

- 
 • Daugiau informacijos apie Valdymo skydelį (C tipo) skaitykite LCD valdymo instrukcijoje, kuri pridėdama prie šios naudojimo instrukcijos.
- Jei norite užšaldyti didelį kiekį maisto produktų, bent prieš 24 valandas įjunkite „Power Freeze“ (Greito užšaldymo) funkciją.

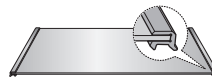
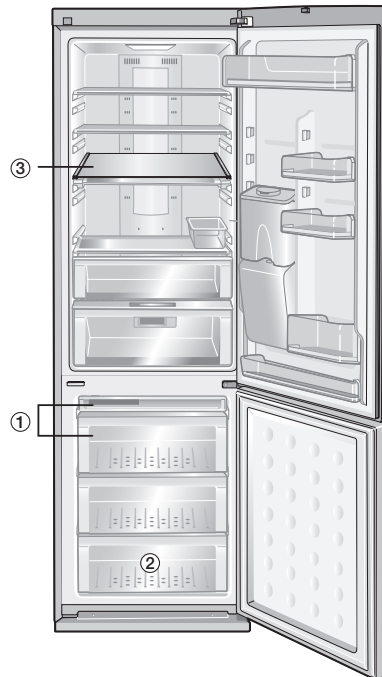

Papildoma šaldiklio lentyna (pasirinktinai)

- 
 • Kai kurios savybės – „Water Tank“, „Cool Select Zone“, „Cooler Zone“ ir „Photosynthetic Fresh“ – gali skirtis ar jų gali visai nebūti, priklausomai nuo modelio.
- Kad šaldiklyje būtų daugiau vietos, galite nuimti **1** stalčius. Jeigu tiekama papildoma šaldiklio lentyna (pasirinktinai) **3**, galite išimti visus stalčius, išskyrus apatinį **2**. Tai neturės įtakos temperatūrai ir mechaninėms savybėms. Nurodoma laikymo talpa šaldytuve ir šaldiklyje paskaičiuota be šių dalių.

COOL SELECT ZONE™ (ŠALČIO PASIRINKIMO ZONA)

Čia galite laikyti įvairius maisto produktus: sūrį, mėsą, paukštieną, žuvį ir kt.

Ideali temperatūra padės išsaugoti maisto skonį.

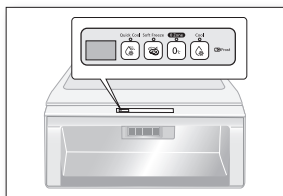

„Quick Cool“ (Greitas atvėsinimas)

- Norėdami greitai atvėsinoti maistą, padėkite jį Šalčio pasirinkimo zonoje ir paspauskite Greito atvėsinimo mygtuką.
- Šalčio pasirinkimo zona vėsins maistą 60 minučių.
- Kai Greito atvėsinimo režimas baigtas, Šalčio pasirinkimo zonos stalčius automatiškai nustatys režimą į Vėsus („Cool“).

„Soft Freeze“ (Lengvas užšaldymas)

- Pasirinkus Lengvo užšaldymo režimą, temperatūra Šalčio pasirinkimo zonoje bus nustatyta ant -5°C .

„Zero Zone“ (Nulio zona) 0°C

- Pasirinkus Nulio zonos režimą, temperatūra Šalčio pasirinkimo zonoje bus nustatyta ant 0°C .

„Cool“ (Vėsus režimas)

- Pasirinkus Vėsus režimą, temperatūra Šalčio pasirinkimo zonoje bus nustatyta ant 3°C .

LEDO GAMINIMAS

1. Pripilkite į padėklą vandens iki 80%.
2. Įdėkite padėklą į viršutinį šaldiklio stalčių.
3. Palaukite, kol susiformuos ledo kubeliai.
4. Lengvai pakreipkite padėklą, norėdami išimti ledo kubelius.

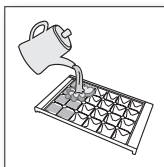

Šaldymo laikas

Rekomenduojama įjungti „Power freeze“ (Greito užšaldymo) funkciją ir palaukti maždaug 1–2 valandas, kol sušals ledo kubeliai.

16_ Veikimas



ATSARGIAI

Sprogimo pavojus

- Šalčiausia vieta šaldytuve yra galinė sienelė. Tai tinkamiausia vieta laikyti išskirtinius maisto produktus.
- Niekada nelaikykite šaldiklyje stiklinių butelių su skysčiais, nes skysčiams viduje sušalus, stiklas gali sprogti.

SULANKSTOMA LENTYNA

Galite sulenkti šią sulankstomą lentyną, jei norite, kad šalia tilptų aukštesni indai ar produktai lentynoje apačioje.

1. Kilstelėkite lentyną ir pastumkite į vidų.
2. Pakelkite sulenktą lentyną prie galinės sienelės.
3. Jei norite vėl naudotis pilnai ištiesta lentyna, patraukite ją, atlikdami veiksmus atbuline tvarka.

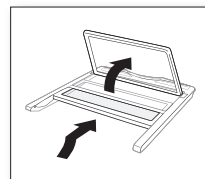

ATSARGIAI

Lentyna gali iškristi – naudodamiesi ar valydami ją, būkite atsargūs.

VANDENS DOZATORIUS

Vandens pripilimas

Vandens rezervuarą galite pripildyti vandeniu neišimdami jo iš šaldytuvo arba išėmę.

1. Atidarykite apvalų dangtelį ir pripilkite į vandens rezervuarą geriamojo vandens.
- Nepripilkite vandens per daug (daugiau negu 4,2 litrų), nes atidarant ir uždarant durelas, vanduo gali išsilieti.
2. Uždarykite apvalų dangtelį, paspausdami jį žemyn, kol pasigirs garsas, kad dangtelis sandariai uždarytas.



ATSARGIAI

Į vandens rezervuarą nepilkite jokių kitų skysčių – tik vandenį.

Vandens įpilimas iš dozatoriaus

1. Pridėkite stiklinę žemiau vandens išbėgimo angos.
2. Lengvai paspauskite stiklinę priešinga nei dozatoriaus svertas kryptimi.



- Žiūrėkite, kad stiklinė būtų lygiai sulig dozatoriumi, priešingu atveju vanduo išsilaistys.
- Priklausomai nuo modelio, vandens dozatoriaus gali nebūti.

Įprastinio butelio įdėjimas

1. Paspauskite fiksuojančiąją svirtį, pakelkite vandens rezervuarą ir išimkite jį.
2. Išimkite iš rezervuaro dozatoriaus čiaupą.
3. Įstatykite dozatoriaus čiaupą į įprastinį mineralinio vandens butelį ir pasukite pagal laikrodžio rodyklę, kol dozatoriaus čiaupas užsifiksuos.
4. Įstatykite vandens butelį su dozatoriaus čiaupu į dozatoriaus angą.

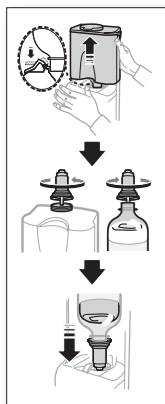

- Gali būti girdimas gurguliuojantis garsas, kai į vandens butelį iš įprastinio mineralinio vandens ar gėrimų butelių patenka oras.
- Priklausomai nuo dydžio, kai kuriems įprastiniams mineralinio vandens ar gėrimų buteliams dozatoriaus čiaupas gali netikti.
- Jei, paspaudus svirtį, nepasirodo vanduo, paspauskite svirtį dar kartą.
- Nenaudokite gazuotų gėrimų – tokių, kaip kola ar sodos vanduo. Paspaudus svirtį, gėrimas gali ištrykšti, kadangi angliarūgštės dujos su slėgiu kaupiasi gėrimo butelio viršutinėje dalyje.
- Geresnės higienos sumetimais gėrimai, turintys didelį cukraus kiekį (sultys, gaivieji gėrimai), nerekomenduojami.
- Galite naudoti mineralinį vandenį buteliuose arba virintą vandenį iš čiaupo tol, kol jame neatsiranda nuosėdų.

Jei nenaudojate vandens dozatoriaus

1. Dozatoriaus angoje tvirtai užfiksuokite dozatoriaus čiaupą.
 - Jeigu dozatoriaus čiaupas bus ištrauktas ilgą laiką, šaldytuvo veikimas, esant šalčio nuotekiui, gali sutrikti.
2. Į vandens rezervuaro vietą sudėkite produktus iš įvairių produktų saugyklos – gėrimų butelius.
 - Galima laikyti du 1,5 litro talpos butelius.

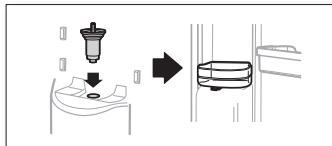

„PHOTOSYNTHETIC FRESH“ NAUDOJIMAS (PAPILDOMAI)

„Photosynthetic Fresh“ LED ypatybės

Augalai tamsioje tik kvėpuoja. Šviesoje augalai gali kvėpuoti, ir juose tuo pačiu metu vyksta fotosintezės procesas. Taigi, laikant daržoves tamsiam šaldytuve, jos tik kvėpuoja ir dėl besigaminančių organinių medžiagų greičiau suvysta. Jei laikysite daržoves šviežumą išsaugančiame stalčiuje, jos kvėpuos, vyks nenutrūkstantis fotosintezės procesas ir todėl jos ilgiau išliks šviežios.



Nežiūrėkite ilgai į šviesą skleidžiančius diodus, nes gali sutrikti regėjimas.

Kaip veikia „Photosynthetic Fresh“ funkcija

- „Photosynthetic Fresh“ LED indikatoriai yra įmontuoti šviežumą išsaugančio stalčiaus galinėje pusėje. Jie apšviečia stalčiuje laikomus vaisius ir daržoves.
- Norėdami sustiprinti poveikį, laikykite vaisius ir daržoves permatomuose plastikiniuose maišeliuose arba visai nesusipakuotus. Poveikis susilpnės, jei vaisius ir daržoves laikysite nepermatomose dėžutėse, talpose arba juoduose plastikiniuose maišeliuose.



Veikimas _17

- „Photosynthetic Fresh“ LED indikatoriai visada įsijungia, atidarius šaldytuvo dureles. Uždarius šaldytuvo dureles, LED pakartotinai įsijungia ir išsijungia.

 Jei žiemos metu nustatysite šaldytuvo temperatūrą 1 °C ir ilgą laiką laikysite daržoves, jos gali sušalti.

VIDINIŲ DALIŲ IŠĖMIMAS

Lentynos

Truputį kilstelėkite lentynas laikydami abiem rankomis ir patraukite į save. (Stiklinė lentyna/ Sulankstoma lentyna)

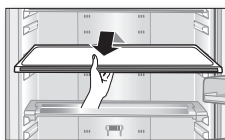

Durelių apsaugos

Stipriai abiem rankomis suimkite durelių apsaugas ir jas truputį pakelkite, norėdami nuimti.

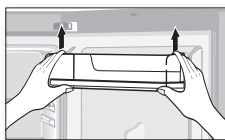

Vandens rezervuaras

Stipriai abiem rankomis suimkite vandens rezervuarą ir pakelkite jį save, norėdami jį išimti.

 Priklausomai nuo modelio, vandens rezervuaro gali nebūti.



Stalčiai

Ištraukite stalčius iki galo ir tada truputį pakelkite, kad galėtumėte išimti. („Fresh safe“ stalčius / „Cool Select Zone“ stalčius / „Cooler zone“ stalčius / „Freezer“ stalčiai)

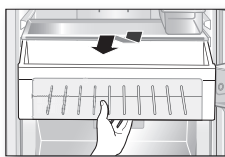

Šaltesnė zona

Paspauskite fikساتorius, esančius šaltesnės zonos dangtelio galinės pusės kairėje ir dešinėje, tada patraukite šaltesnės zonos dangelį, jį nuimdami.

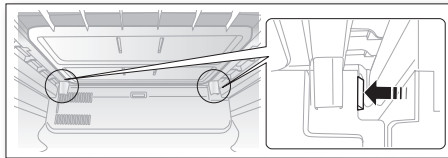

 Kad naudojant šį gaminį būtų sutaupoma kuo daugiau energijos, visas lentynas, stalčius ir krepšelius palikite jiems skirtose vietose, kaip parodyta paveikslėlyje (15) psl.

ŠALDYTUVO VALYMAS



ISPĖJIMAS

Valymui nenaudokite benzolo, skiediklio ar „Clorox™“.

Jie gali sugadinti prietaiso paviršių ir sukelti gaisro pavojų.



ATSARGIAI

Nepurškite ant šaldytuvo vandens, kai jis įjungtas, nes galite sukelti elektros smūgį. Nevalykite šaldytuvo su benzolu, skiedikliu ir automobiliams skirtais plovikliais, nes gali kilti gaisro pavojus.

LED LEMPUTĖS PAKEITIMAS

Jei reikia pakeisti vidinę arba išorinę LED lemputę, neardykite lemputės dangtelio ir nekeiskite LED lemputės patys.

 Kreipkitės į savo tarnybos specialistus.

Galimi veikimo sutrikimai ir jų šalinimas

PROBLEMA	SPRENDIMAS
Prietaisais iš viso neveikia arba per aukšta temperatūra.	<ul style="list-style-type: none"> • Patikrinkite, ar tinkamai įjungtas maitinimo kištukas. • Ar teisingai nustatyta temperatūra priekiniame skydelyje? • Ar nešviečia į prietaisą saulė; ar nėra šalia šilumos šaltinių? • Ar prietaiso galinė pusė ne per daug arti sienos?
Maistas šaldytuve sušąla.	<ul style="list-style-type: none"> • Ar temperatūra priekiniame skydelyje nustatyta į žemiausią? • Ar ne per žema aplinkos temperatūra?
Girdimas neįprastas triukšmas.	<ul style="list-style-type: none"> • Patikrinkite, ar šaldytuvas stovi ant stabilių ir lygių grindų. • Ar prietaiso galinė pusė ne per daug arti sienos? • Gal už šaldytuvo ar po juo kažkas nukrito? • Ar triukšmas sklinda iš kompresoriaus? • Girdimas tikėjimas, kai įvairūs priedai susitraukia arba plečiasi.
Priekiniai prietaiso kampai ir šonai šilti, ir pradeda formotis kondensatas.	<ul style="list-style-type: none"> • Priekiniuose kampuose įrengti karščiui atsparūs vamzdeliai, kurie neleidžia susidaryti kondensatui. Pakilus aplinkos temperatūrai, jie nevisuomet efektyviai veikia. Tačiau tai nėra gedimas. • Esant labai drėgnam orui, drėgmei sąveikaujant su vėsiu prietaiso korpusu, ant prietaiso išorės gali susidaryti drėgmės kondensatas.
Girdimas skysčio burbuliavimo garsas prietaiso viduje.	<ul style="list-style-type: none"> • Tai šaltnešis, kuris vėsina prietaiso vidų.
Prietaiso viduje jaučiamas blogas kvapas.	<ul style="list-style-type: none"> • Gal šaldytuve atsirado sugedusių maisto produktų? • Pasirūpinkite, kad visi stiprų kvapą turintys maisto produktai (pvz., žuvis) būtų hermetiškai supakuoti. • Periodiškai valykite šaldytuvą ir išmeskite sugedusį ar įtartą maistą.
Ant prietaiso sienelių susiformuoja šerkšno sluoksnis.	<ul style="list-style-type: none"> • Ar sudėtas šaldytuve maistas neuždengia oro ventilacijos angų? • Išdėliokite maistą, palikdami kuo didesnius tarpus – taip pagerės ventilacija. • Ar durelės pilnai užsidaro?
Kondensatas formuojasi ant vidinių prietaiso sienelių ir aplink daržoves.	<ul style="list-style-type: none"> • Maisto produktai, turintys didelį kiekį vandens, laikomi neuždengti, arba ilgą laiką tarpą buvo paliktos praviros durelės. • Laikykite maistą uždengtą arba uždengtose talpose.

Aplinkos temperatūros ribos

Šis šaldytuvas pritaikytas darbui tokioje aplinkoje, kurios temperatūra nurodyta temperatūros klasės plokštelėje.

Klasė	Simbolis	Aplinkos temperatūros ribos (°C)
Subnormali	SN	Nuo +10 iki +32
Normali	N	Nuo +16 iki +32
Subtropinė	ST	Nuo +16 iki +38
Tropinė	T	Nuo +16 iki +43

 Vidinei temperatūrai gali turėti įtakos tokie veiksniai, kaip šaldytuvo vieta, aplinkos temperatūra ir tai, kaip dažnai jūs darinate dureles.

Sureguliuokite temperatūrą, atsižvelgdami į šiuos faktorius.

**Tinkamas šio gaminio išmetimas
(elektros ir elektroninės įrangos atliekos)**



Lithuania

(Valstybėse, kuriose yra atskiros surinkimo sistemos)

Šis ženklas, pateiktas ant gaminio, jo priedų ar dokumentacijoje, nurodo, kad gaminio ir jo elektroninių priedų (pvz., įkroviklio, ausinių, USB kabelio) negalima išmesti kartu su kitomis buitinėmis atliekomis gaminio naudojimo laikui pasibaigus. Kad būtų išvengta galimos nekontroliuojamo atliekų išmetimo žalos aplinkai arba žmonių sveikatai ir skatinamas aplinką tausojantis antrinių žaliavų panaudojimas, atskirkite šiuos elementus nuo kitų rūšių atliekų ir atiduokite perdirbti.

Informacijos kur ir kaip pristatyti šiuos elementus saugiai perdirbti, privatūs vartotojai turėtų kreiptis į parduotuvę, kurioje šį gaminį pirkė, arba į vietos valdžios institucijas.

Verslo vartotojai turėtų kreiptis į savo tiekėją ir peržiūrėti pirkimo sutarties sąlygas. Tvarkant atliekas, šio gaminio ir jo elektroninių priedų negalima maišyti su kitomis pramoninėmis atliekomis.



Zemaites 21, Vilnius, LT-2009, Lithuania

8-800-77777

www.samsung.com/lt



Тоңазытқыш Пайдаланушы нұсқаулығы

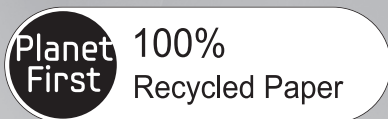

Бұл нұсқаулық кітапша 100% қайта өңдеуден өткізуге болатын қағазға басылған.

ҚАЗАҚША

Мүмкіндіктеріңізді елестетіп көріңізші...



Samsung өнімін сатып алғаныңыз үшін алғысымызды білдіреміз.
Толық көлемді қызмет көрсетуге ие болу үшін жаңа
тоңазытқышыңызды



www.samsung.com/register



Дара орнатылатын тұрмыстық құрал

Қауіпсіздік туралы ақпарат







	Символ Кедендік одақтың 005/2011 техникалық регламентіне сәйкес қолданылады және осы өнімнің қаптамасын екінші рет пайдалануға арналмағанын және жоюға жататынын көрсетеді. Осы өнімнің қаптамасын азық-түлік өнімдерін сақтау үшін пайдалануға тыйым салынады.
	Символ қаптаманы жою мүмкіндігін көрсетеді. Символ сандық код және/немесе әріп белгілері түріндегі қаптама материалының белгісімен толықтырылуы мүмкін.

	Электр тогымен зақымданбас үшін құрылғының жерге қосылғанына көз жеткізіңіз.
	Анықтама алу үшін қызмет көрсету орталығына жүгініңіз.
	Ескерту.

ҚАУІПСІЗДІК ТУРАЛЫ АҚПАРАТ

- Құрылғыны іске қоспас бұрын осы нұсқаулықпен танысып, болашақта анықтамалық мәлімет алу үшін сақтап қойыңыз.
- Бұл құрылғыны осы нұсқаулықта сипатталған мақсатына сай қолданыңыз. Дене, сезім қабілеттері шектелген және ақыл-есі кем (балаларды қоса алғанда), сондай-ақ тиісті тәжірибесі немесе білімі жоқ тұлғалардың пайдалануына арналмаған; мұндай адамдарға тиісті түрде бақылау болған кезде немесе алдын ала олардың қауіпсіздігіне жауапты тұлғалар оқытқаннан кейін ғана пайдалануға жол беріледі.
- Бұл нұсқаулық бірден бірнеше үлгілерге қатысты болғандықтан, бұл тоңазытқыштың кейбір қызметтері төменде сипатталатындардан ерекшеленуі мүмкін.

Қауіпсіздіктің ескерту белгілері мен сақтандыру шаралары:

 НАЗАР АУДАРЫҢЫЗ	Дұрыс пайдаланбау ауыр жарақаттануға немесе өлімге әкеп соғуы мүмкін.
 АБАЙЛАҢЫЗ	Дұрыс пайдаланбау жарақаттануға немесе мүлктің бұзылуына әкеп соғуы мүмкін.
	Бұл әрекетті істеуге тыйым салынған.
	Бөлшектеуге БОЛМАЙДЫ .
	Ұстауға БОЛМАЙДЫ .
	Нұсқаулықты қатаң ұстаныңыз.
	Қуат алатын шнурдың айырын розеткадан суырыңыз.

Бұл шартты белгілер мен олардың мағыналарын құрылғыны пайдаланушыларды жарақат алудан алдын ала сақтандыруға арналған. Нұсқаулықты мұқият ұстаныңыз. Осы құжатпен танысқаннан кейін, оны келешекте пайдалану үшін сақтап қойыңыз.

ЕО талаптарына сәйкестік туралы хабарлама

Өнім Еуропа Одағының Ережелерімен (ЕС) No 643/2009 қадағаланатын Волті Кем Құрылғылар Нұсқауына (2006/95/ЕС), Үйлесімді Электромагниттік Құрылғылар нұсқауына (2004/108/ЕС) және Эко-дизайн Нұсқауына (2009/125/ЕС) сәйкес жасақталған.

ОРНАТУ КЕЗІНДЕГІ ҚАТАҢ ЕСКЕРТУ БЕЛГІЛЕРІ

НАЗАР АУДАРЫҢЫЗ:

- Тоңазытқышты ылғалды немесе су тиетін орынға орнатпаңыз.
- Электр бөліктерінің оқшаулануының зақымдануы электр тогымен зақымдануға немесе өрт шығуға әкеп соғады.
- Тоңазытқышты күн сәулесі тікелей түсетін, сондай-ақ пеш, бөлме жылытқышы немесе басқа құрылғылардан жылу тарайтын жерлерге орнатпаңыз.
- Бірнеше құрылғыны бір желі сүзбесіне қоспаңыз. Тоңазытқыш жұмыс кернеуі зауыттық кестесінде көрсетілген кернеуге сәйкес келетін жеке розеткаға қосылуы тиіс.
- Бұл құрылғының тиімді жұмыс істеуін қамтамасыз етеді әрі үйдегі электр жүйесіне күш түсіп, сымдардың қатты қызуынан өрт шығуға себеп болатын жағдайлардың алдын алады.
- Қуат алатын шнурдың айырын қабырғаға бекітілмеген розеткаға тықпаңыз.
- Олай болмаған жағдайда өрт шығу немесе электр тогымен зақымдану қаупі бар.
- Қуат алатын шнурдың ұзына бойында немесе оның шет-шеттерінде зақымданған іздер болса пайдаланбаңыз.



- Желі шнурға ауыр заттар қоймаңыз және қатты майыстырмауға тырысыңыз.
- Тоңазытқыштың қасында тұрып аэрозоль шашпаңыз.
- Аэрозоль баллондарын тоңазытқыштың қасында тұрып пайдалану жарылыстың немесе өрттің шығуына әкеп соғуы мүмкін.



- Тоңазытқышты пайдаланбас бұрын нұсқаулыққа сәйкес ыңғайлы жерге қойып орнату қажет.
- Тоңазытқышты қозғалтқан кезде қуат алатын шнурдың зақымданбағанына көз жеткізіңіз.
- Қуат алатын шнурдың зақымдануы өрттің шығуына әкеп соғуы мүмкін.
- Қуат алатын шнурды тоңазытқыштың артқы қабырғасына тым тақап қоймаңыз – оның зақымдануы мүмкін.
- Қаптама материалдарды балалардың қолы жетпейтін жерде сақтаңыз.
- Егер балалар сол материалдарды бастарына кесе, тұншығып өліп кету қаупі бар.
- Тоңазытқышты орнатқаннан кейін қуат алатын шнурдың тікелей қосылуын қамтамасыз ету қажет.



- Тоңазытқышты жерге қосу қажет.
- Электр тогының жылыстауы кезінде зақымданбас үшін тоңазытқышты жерге қосқан жөн.
- Жерге қосу нүктесі ретінде газ құбырларын, телефон желілері немесе басқа да электр тогы өткізгіштерін пайдаланбаңыз.
- Жерге қосылатын ажыраманы дұрыс пайдаланбау электр тогымен зақымдануға әкеп соғуы мүмкін.

- Қуат алатын шнур зақымданған жағдайда оны ауыстыру үшін тез арада дайындаушыға немесе техникалық қызмет көрсету қызметіне жүгініңіз.
- Тоңазытқыштың балқығыш сақтандырғышын ауыстыруды білікті маман немесе қызмет орталығы жүзеге асыруы тиіс.
- Бұл талаптарды орындамау электр тогымен зақымдануға немесе жарақаттануға әкеп соғуы мүмкін.



АБАЙЛАНЫЗ

ОРНАТУ КЕЗІНДЕГІ ЕСКЕРТУ БЕЛГІЛЕРІ



- Желдеткіш тесіктерде немесе бекіту құрылымында ешқандай кедергінің жоқтығына көз жеткізіңіз.
- Құрылғыны орнатқаннан кейін, оны қоспас бұрын екі сағаттай күте тұрыңыз.

ҚОЛДАНУ КЕЗІНДЕГІ ҚАТАҢ ЕСКЕРТУ



WARNING

БЕЛГІЛЕРІ



- Қуат алатын шнурдың айырын розеткаға су қолмен сұқпаңыз.
- Тоңазытқыштың үстіне ауыр зат қоймаңыз.
- Есікті ашып-жапқанда ол зат құлап, жарақаттауы немесе құрылғыны бүлдіруі мүмкін.
- Тоңазытқышқа сұйықтық құйылған ыдыстарды салмаңыз.
- Сұйықтық төгіліп қалған жағдайда өрттің шығу немесе электр тогымен зақымдану қаупі бар.
- Балалардың тоңазытқыш есігіне асылып ойнауына жол бермеңіз.
- Олар айтарлықтай жарақат алуы мүмкін.
- Балалардың тоңазытқыш ішіне кіруіне жол бермеңіз. Балалардың шыға алмай қалу қаупі бар.
- Қолыңызды құрылғының астына қоймаңыз.
- Өткір ұштары тіліп кетуі мүмкін.
- Балаларға жәшіктің қақпағын басқызбаңыз.
- Оны сындырып алу немесе сырғанап кету қаупі бар.
- Тоңазытқышқа тым көп азық-түлік салмаңыз.
- Есігін ашқан кезде азық-түліктер құлап, жарақаттауы немесе құрылғыны бүлдіруі мүмкін.
- Саусағыңызды диспенсердің тесігіне сұқпаңыз және оған бөгде заттардың тұрып қалмауын қадағалаңыз.
- Бұл жарақаттауы немесе құрылғыны бүлдіруі мүмкін.
- Тоңазытқышта ұшатын және тез тұтанатын заттарды сақтамаңыз.
- Бензол еріткіші, спирт, эфир, сұйытылған мұнай газ немесе осы тектес басқа да заттар жарылысқа әкеп соғуы мүмкін.

ҚОЛДАНУ КЕЗІНДЕГІ ҚАТАҢ ЕСКЕРТУ



НАЗАР АУЛАРҢЫЗ

БЕЛГІЛЕРІ (ЖАЛҒАСЫ)



- Тоңазытқышта медициналық, химиялық немесе температураның өзгеруіне сезімтал басқа да заттарды сақтамаңыз.
- Қатаң температуралық бақылауды талап ететін заттарды тоңазытқышқа сақтамаңыз.
- Дайындаушы ұсынған электр аспаптарынан басқа аспаптарды тоңазытқыштың ішінде пайдаланбаңыз және орнатпаңыз.
- Мүздату камерасының ішкі қабырғаларын немесе ондағы азық-түліктерді дымқыл қолыңызбен ұстамаңыз.
- Олай болмаған жағдайда қолыңыздың жабысып қалу қаупі бар.

Қауіпсіздік туралы ақпарат **3**

- Еріту барысын жылдамдату үшін дайындаушы ұсынған аспаптардан басқа қандай да бір механикалық аспаптарды немесе тәсілдерді пайдаланбаңыз.
- Хладагент контуріның зақымдануына жол бермеңіз.

 • Тоңазытқышты өз бетіңізше бөлшектемеңіз және жөндемеңіз.

- Олай болмаған жағдайда өрт шығу, тоңазытқыш жұмысының бұзылу және жарақат алу қаупі бар.

 • Балалардың құрылғымен ойнауына жол бермеңіз.

• Бөтелкелер тоңазытқыштан құлап қалмас үшін оларды бір-біріне тығыз орналастырыңыз.

• Бұл құрылғы азық-түліктерді үй жағдайында сақтауға арналған.

• Газдың шығуы байқалған жағдайда, ашық оттың барлық көздері мен өртенуі ықтимал заттарды шығарыңыз, содан кейін құрылғы тұрған бөлмені бірнеше минут бойы желдетіңіз.

• Дайындаушы немесе қызмет көрсету орталығының қызметкерлері ұсынған жарық диодты шамдарды ғана пайдаланыңыз.

 • Егер химикалидің иісін немесе түтінді сезсеңіз, дереу қуат алатын шнурдың айырын розеткадан суырып, Samsung қызмет көрсету орталығына жүгініңіз.

• Жарықтандыру шамын ауыстырған кезде қиындықтар болған жағдайда қызмет көрсету орталығының қызметкерлеріне хабарласыңыз.

• Егер құрылғы жарық диодты шаммен жабдықталса, шамның қақпағы мен жарық диодты шамды өз бетіңізше бөлшектемеңіз.

- Қызмет көрсету орталығының қызметкерлеріне жүгініңіз.

• Тоңазытқышқа су тиіп немесе шаң басқан жағдайда қуат алатын шнурдың айырын розеткадан суырып, Samsung Electronics қызмет көрсету орталығына жүгініңіз.

- Олай болмаған жағдайда өрт шығу қаупі бар.



ҚОЛДАНУ КЕЗІНДЕГІ ЕСКЕРТУ БЕЛГІЛЕРІ



• Тоңазытқышты розеткадан суырып тастағаннан кейін бес минуттан соң ғана қайта қосуға болады.

Тоңазытқыш ұзақ уақыт бойы пайдаланылмаса, тоңазытқышты босатып, қуат алатын шнурды суырып тастау керек.

- Оқшаулағыш материалдың бүлінуі өрттің шығуына әкеп соғуы мүмкін.

• Тоңазытқыштың ішіндегі артық суды сүртіп алып, есігін ашық қалдырыңыз.

- Олай болмаған жағдайда жағымсыз иіс пайда болып, көгеріп кетуі мүмкін.

• Құрылғының тиімді жұмыс істеуін қамтамасыз ету үшін төмендегі нұсқаулықтарды орындаңыз.

- Азық-түліктерді құрылғының артқы жағындағы панельдің желдеткіш тесіктеріне тақап қоймаңыз

- бұл тоңазытқыштағы ауаның еркін айналуына кедергі болуы мүмкін.

- Азық-түліктерді тоңазытқышқа қоймас бұрын оларды тығыздап ораңыз немесе герметикалық ыдыстарға салыңыз.

• Тольғымен жібіген азық-түлікті қайта мұздатпаңыз. Газдалған немесе аралас сусындарды мұздату камерасына салмаңыз. Бөтелке немесе шыны ыдыстарды мұздату камерасына салмаңыз.

- Шыны ыдыстың ішіндегіні мұздатқан кезде шыны жарылып кетіп, жарақаттауы мүмкін.

• Кепілдікпен жөндеу және модификациялау.

- Үшінші жақпен орындалған кез келген құрастырылып біткен бұл құрылымды өзгерту немесе модификациялау Samsung компаниясының кепілдік міндеттемелерін қамтымайды. Samsung компаниясы үшінші жақпен орындалған модификациялаумен байланысты қауіпсіздік мәселелері бойынша жауапты емес.

• Желдеткіш тесіктерге кедергі келтірмеңіз.

- Егер желдеткіш тесік, әсіресе пластик қапшықтармен жабық тұрса, бұл тоңазытқыштың қатты салқындауына әкеп соғуы мүмкін.

Қатты салқындаудың ұзаққа созылуы су сүзгісінің бұзылуына әкеп соғып, су ағып кетуі мүмкін.

- Балғын азық-түліктерді мұздатылған азық-түліктердің жанына қоймаңыз.

• Мұздатылған азық-түліктердің сақтау және жарамдылық мерзімін сақтаңыз.

• Егер мұздату үш аптадай уақыт пайдаланылмаса, қуат алатын шнурды розеткадан суырмай-ақ қоюға болады. Бірақ, егер сіз бұдан да көп уақыт үйде болмауды жоспарласаңыз, барлық азық-түлікті мұздату камерасынан шығару қажет. Мұздату камерасын өшіріп, тазалап, жуып келтіріңіз.

- Суға арналған ыдысты, мұзға арналған науа мен қалыпты ауызсумен ғана толтырыңыз.

ТАЗАЛАУ КЕЗІНДЕГІ ЕСКЕРТУ БЕЛГІЛЕРІ



НАЗАР АУДАРЫҢЫЗ

- Тоңазытқыштың ішіне және оның сыртқы қабатына судың тікелей тиіп кетуінен сақтаңыз.
- Олай болмаған жағдайда өрт шығу немесе электр тогымен зақымдану қаупі бар.
- Тез тұтанатын заттарды тоңазытқыштың қасында тұрып шашпаңыз.
- Олай болмаған жағдайда жарылу немесе өрт шығу қаупі бар.
- Тазалағыш құралдарды экранға тікелей шашпаңыз.
- Бұл экранға жазылған әріптерді өшіріп тастауы мүмкін.

ТАЗАЛАУ КЕЗІНДЕГІ ЕСКЕРТУ БЕЛГІЛЕРІ



НАЗАР АУДАРЫҢЫЗ

(ЖАЛҒАСЫ)

- Қуат алатын шнур айырының істігіндегі кір мен шаңды тазалаңыз. Айырын тазалаған кезде сулы немесе дымқыл матаны пайдаланбаңыз; кір мен шаңды тазалаңыз.
- Өрт шығу немесе электр тогымен зақымдану қаупі бар.



- Тоңазытқышты тазалау және жөндеу алдында оны розеткадан суырып тастау қажет.

КӘДЕГЕ ТАСТАУ КЕЗІНДЕГІ ҚАТАҢ ЕСКЕРТУ БЕЛГІЛЕРІ



НАЗАР АУДАРЫҢЫЗ

- Осы немесе кез келген тоңазытқышты кәдеге тастамас бұрын оның есіктері мен есіктің тығыздағыштарын шешіп алып тастаңыздар. Бұл кішкентай балалар немесе жануарлар тоңазытқыштың ішінде қамалып қалмауы үшін жасалуы тиіс. Балалардың тоңазытқышпен ойнауына жол бермеңіз.
- Құрылғының қаптамасы кәдеге тастаған кезде қоршаған ортаға зиян тигізбейтіндігіне көз жеткізіңіз.

- Тоңазытқыш бала үшін қақпан бола алады деген қауіп бар. Ескі тоңазытқышты тастамас бұрын төмендегі әрекеттерді орындаңыз.
- Есіктерін алып тастаңыз.
- Балалар ішіне кіріп кетпес үшін сөрелерді орнында қалдырыңыз.
- Құрылғыны кәдеге тастамас бұрын оның артқы жағында орналасқан түтіктердің бірде-біреуінің зақымданбағанына көз жеткізіңіз.
- Хладагент ретінде R600a немесе R134a қолданылады. Тоңазытқышта нақты қай хладагент қолданылатынын білу үшін құрылғының артқы жағындағы компрессордың жапсырмасын немесе тоңазытқыштың ішіндегі құжаттық кестесіне қарап салыстырыңыз. Егер бұл құрылғыда тұтанғыш газ (R600a хладагенті) болатын болса, онда жергілікті билік органдарының тоңазытқышты кәдеге тастау қауіпсіздігі жайлы кеңесіне жүгініңіз. Оқшаулағыш материалдың құрамында циклопентан бар. Оқшаулағыш материалды үрлеуге қажетті газдар кәдеге тастаудың ерекше тәртібін қажет етеді. Мұндай газдарды қоршаған ортаға зиянын тигізбей кәдеге тастау үшін жергілікті билік органдарына хабарласыңыз. Құрылғыны кәдеге тастамас бұрын оның артқы жағында орналасқан түтіктердің бірде-біреуінің зақымданбағанына көз жеткізіңіз. Түтіктерді ашық жерге шығарып тастау қажет.
- Изобутан хладагенті (R600a) қоршаған ортаға қауіпсіз, алайда тез тұтанғыш келетін табиғи газ болып табылады. Хладагент контурын бұлдіріп алмас үшін құрылғыны тасымалдау және орнату кезінде абай болу қажет.
- Хладагент шыққан жағдайда көзіңізге зақым келтіруі немесе тұтанып кетуі мүмкін. Газдың шыққаны байқалған жағдайда, ашық оттың барлық көздері мен өртенуі мүмкін деген заттарды шығарып, содан кейін құрылғы тұрған бөлмені бірнеше минут желдетіңіз.
- Хладагент контуры зақымданған жағдайда тез тұтанатын газ-ауа қоспасының түзілуін болдырмау үшін құрылғыны орнататын бөлменің көлемін қолданылатын хладагенттің мөлшеріне сәйкес таңдау қажет. Құрылғыда қандай да бір зақымдану белгілері болса, оны ешқашан қоспаңыз. Күмәнданған жағдайда сатушыдан кеңес алыңыз. R600a хладагентінің әрбір 8 грамына 1 м3 тең болуы қажет. Құрылғыңыздағы хладагенттің нақты мөлшері тоңазытқыш ішіндегі құжаттық кестеде көрсетілген.

ДҰРЫС ПАЙДАЛАНУ БОЙЫНША ҚОСЫМША КЕҢЕСТЕР

- Электр қуаты өшкен жағдайда энергетикалық компанияның жергілікті кеңсесіне хабарласып, жөндеу жұмыстарының қашанға дейін созылатындығын біліңіз.
- Электр қуатының өшуі ақаулықтар бір немесе екі сағат ішінде шеттетіледі де, тоңазытқыштың жұмысына әсер етпейді. Соған қарамастан электр қуаты өшкен кезде тоңазытқыштың есігін мейлінше аз ашуға тырысыңыз.
- Егер электр қуатының өшуі 24 сағаттан асып кетсе, мұздатылған азық-түліктердің барлығын мұздату камерасынан алып тастаңыз.
- Тоңазытқыштың жиынтығына кілттер енген болса, оларды балалардың қолы жетпейтін, құрылғының өзінен алысырақ жерде сақтау керек.
- Құрылғыны ұзақ уақыт бойы жұмыс температурасының номиналды диапазонының ең төменгі мәнінен төмен болатын бөлмеге орнатқан кезде бірқалыпты жұмыс істеуі мүмкін (тоңазытқыштағы температураның көтеріліп кету қаупі бар).
- Тез бұзылатын тағамдарды (мысалы, банан, қауын) төменгі температурада сақтамаңыз.
- Құрылғыны қолмен ерітудің қажеті жоқ, ол автоматты түрде жүзеге асады, выполняется автоматически.
- Еріту барысындағы температураның жоғарылауы ISO стандартының талаптарына сәйкес келеді. Еріту барысында мұздатылған тағамдардың температурасын жоғарылатпау үшін олардың әрқайсысын қабаттап газет парақтарына орап қойыңыз.

- Еріту барысында мұздатылған тағамдардың температурасының жоғарылауы мұндай тағамдардың сақтау мерзімін қысқартады.

Электр энергиясын үнемдеу бойынша кеңестер

- Тоңазытқышты жеткілікті дәрежеде желдетілетін салқын, құрғақ бөлмеге орнатыңыз.
- Оған күн сәулесінің тікелей түспегендігін қамтамасыз етіңіз және оны тікелей жылу көздерінің жанына орнатпаңыз (мысалы, жылыту батареялары).
- Тоңазытқыштың тесіктерін немесе шарбақтарын ешқашан жаппаңыз.
- Жылы тағамды тоңазытқышқа салмас бұрын бөлме температурасына дейін суытып алыңыз.
- Мұздатылған азық-түліктерді еріту үшін тоңазыту камерасына салыңыз. Бұл жағдайда сіз мұздатылған азық-түліктің төмен температурасын тоңазыту камерасындағы азық-түліктерді суыту үшін қолдана аласыз.
- Тоңазытқышқа азық-түлікті салу немесе одан азық-түлікті алу кезінде оның есігін ұзақ уақыт ашып қоймаңыз. Есік барынша сирек ашылса, мұздату камерасында мұздың қатуы да барынша аз болады.
- Тоңазытқыштың артқы жағын ұдайы тазартып отырыңыз. Шаң электр энергиясын тұтынуды арттырады.
- Температураны қажетті деңгейден төмен қоймаңыз.
- Тоңазытқыштың асты мен артқы жағында ауа алмасуы үшін жеткілікті орын қалдыру керек.
- Желдету тесіктерін жаппаңыз.
- Тоңазытқышты орнату кезінде оң, сол, артқы және үстіңгі жақтарынан саңылау қалдырыңыз. Бұл сіздің электр энергиясын тұтынуыңызды азайтады және осыған сәйкес электр энергиясына төлем сомасын да азайтады.

Мазмұны

ТОҢАЗЫТҚЫШТЫ ОРНАТУ ЖӘНЕ ТЕҢШЕУ.....	7
ТОҢАЗЫТҚЫШПЕН ЖҰМЫС ІСТЕУ.....	13
АҚАУЛЫҚТАРДЫ ЖОЮ	19

Тоңазытқышты орнату және теңшеу

ТОҢАЗЫТҚЫШТЫ ОРНАТУҒА ДАЙЫНДАУ

Samsung тоңазытқышын сатып алғаныңыз үшін алғыс білдіреміз. Осы құрылғының көптеген заманауи қызметтері мен ерекшеліктеріне ризашылық білдіресіз деген үміттеміз.

- Осы тоңазытқышты пайдаланбас бұрын оны нұсқаулыққа сәйкес ыңғайлы жерге орнатыңыз.
- Бұл құрылғыны осы нұсқаулықта сипатталған мақсатына сай қолданыңыз.
- Бұл құрылғының кез келген жөндеу жұмыстарын білікті маман орындауы тиіс.
- Құрылғының қаптамасын кәдеге тастар алдында оның қоршаған ортаға зиян келтірмейтіндігіне көз жеткізіңіз.



НАЗАР АУДАРЫҢИЗ:

Тоңазытқыштың ішкі жарықтандыру бөлшектерін ауыстырмас бұрын қуат алатын шнурдың айырын розеткадан алып тастаңыз.
- Электр тогымен зақымдану қаупі бар.

Тоңазытқышты орнататын жерді таңдау

- Тоңазытқышты күн сәулесі тікелей түспейтін жерге орнатыңыз.
- Орнатылған жердегі еден тегіс болуы тиіс.
- Тоңазытқыштың есігіне айтарлықтай кеңістік қалдырыңыз.
- Ауа алмасуы үшін оң, сол, артқы және үстіңгі жақтарын жеткілікті орынмен қамтамасыз етіңіз. Жеткілікті орын қалдырмаған жағдайда ішкі суыту жүйесі дұрыс жұмыс істемеуі мүмкін.
- Құрылғыны күтіп-баптау мен жөндеу жүргізе алатындай етіп орналастыру керек.

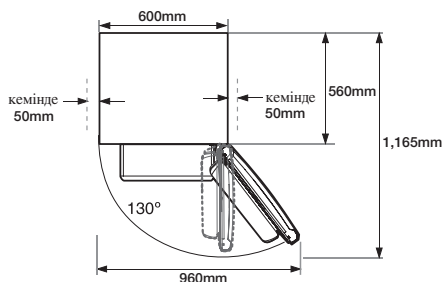
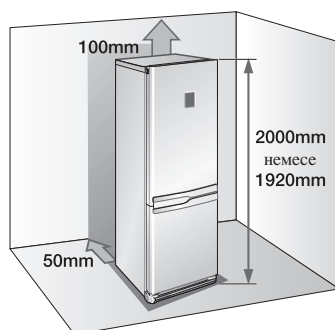

• Құрылғының биіктігі үлгіге байланысты әртүрлі болуы мүмкін.

- Орнатқан кезде тоңазытқыштың оң жағынан, сол жағынан, артқы жағынан және төбесінен бос орын қалдырыңыз. Бұл электр қуатын үнемдеуге көмектеседі.
- Тоңазытқышты температурасы 10°C-тан төмен бөлмеге орнатпаңыз.



АБАЙЛАҢЫЗ

Тоңазытқышты орнатқан немесе жөндеген немесе оның арт жағын тазалаған кезде оны ашық жерге абайлап қозғалтыңыз да, содан кейін қайтадан орнына қойып қойыңыз. Бөлмедегі еден азық-түліктерге толы тоңазытқыштың салмағын көтере алатындығына көз жеткізіңіз.

ТОҢАЗЫТҚЫШ ЕСІКТЕРІН ОРНАТУ



Компания Samsung рекомендует, щоб перенавішування дверей холодильника виконували лише працівники авторизованої Samsung сервісної служби. Ця послуга платна і оплачується клієнтом.



Будь-які ушкодження, спричинені під час спроби перенавішування дверей, не підлягають дії гарантії виробника. Ремонт є платним і оплачується клієнтом.

Қажетті құралдар

Жинаққа кірмейді		
Бұрауыш (+)	Жалпақ бұрауыш (-)	10 мм шетжақтауға арналған сомын кілт (бұрандамаларға арналған)

Жинаққа кірмейді		Қосымша бөлшек
11 мм сомын кілт (ілгек осіне арналған)	3/16 дюймдік әмбебап сомын кілт (ортаңғы ілгекке арналған)	Ілгектің сол жақтағы жоғарғы қақпағы (жоғарғы қақпақтың астында)

1. Тоңазытқыштың жоғарғы қақпағындағы төрт бұраманы алып тастаңыз.

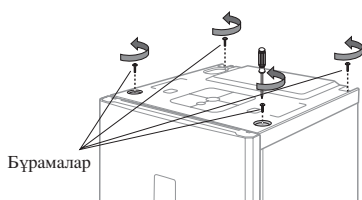

Жоғарғы қақпақты ашқан кезде электр сымдарын зақымдап алмаңыз.

2. Жоғарғы қақпақты ашыңыз. Жоғарғы қақпағындағы сымдарды ажыратыңыз.

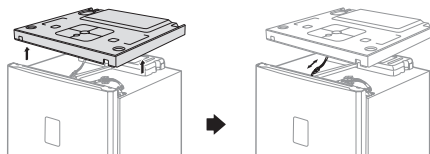

Электр сымдарымен жұмыс істемес бұрын тоңазытқыштың розеткадан суырылғандығына көз жеткізіңіз.

3. Сымдарды ажыратып, тоңазытқыштың үстіңгі бөлігінде орналасқан үш бұраманы алып тастаңыз.

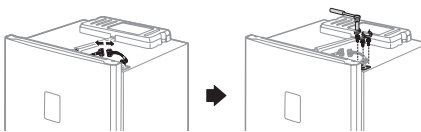

Тоңазытқыш есігінің мықтап жабылғандығына көз жеткізіңіз.

4. Есікті сәл көтеріңкіреп, оны ортадағы ілгектен шешіп алыңыз.

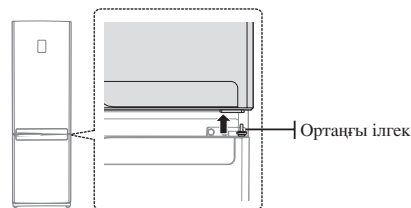

Тоңазытқыштың есігі ауыр, оны шешкен кезде жарақаттанып қалмаңыз.

5. Оң жағындағы екі бұрама мен бұрандаманы бұрап, ортаңғы ілгегін шешіп алыңыз. Мұздату камерасының есігін тура жоғарыға сәл көтеріңкіреп, төменгі ілгектен шешіп алыңыз.

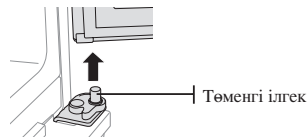

Мұздату камерасының есігі ауыр, оны шешкен кезде жарақаттанып қалмаңыз.

ТОҢАЗЫТҚЫШ ЕСІКТЕРІН ОРНАТУ (ЖАЛҒАСЫ)

6. Екі бұраманы алып тастап, алдыңғы аяғының қақпағын шешіңіз.

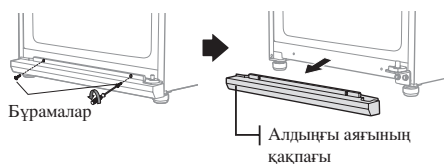

7. Астыңғы ілгекті ұстап тұратын екі бұранда мен шешіп алынған төменгі ілгек бекітілетін алдыңғы аяғының жанындағы, сол жағындағы бұрандаманы бұрап алыңыз.

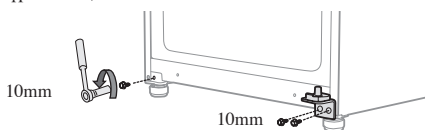

-  Демонтаждау және құрастыру кезінде ыңғайлы болу үшін төменгі ілгекті шешіп аларда алдыңғы аяқтарын сәл ғана сағат тілі бойынша бұрап қойыңыз.

8. Төменгі ілгектегі осьтің қалпын өзгертіңіз.

Автоматты бағыттауыштағы бұрама мен төменгі ілгектегі осьті 11 миллиметрлік сомын кілттің көмегімен алып тастаңыз. Төменгі ілгектің осін сол жағына бекітіп, автоматты бағыттауышты қарама-қарсы жаққа орнатыңыз.

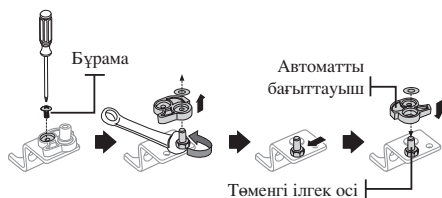

9. Төменгі ілгекті 8-сатыда алып тасталынған бұрандама орналасқан жерге, тоңазытқыштың төмендегі сол жағына бекітіңіз. Келешекте пайдалау үшін бұрандаманы тоңазытқыштың төменгі оң жағындағы тесікке қайта бұрап салыңыз.

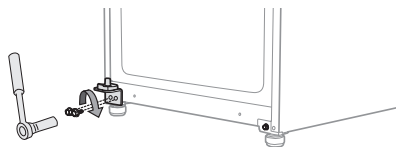

10. Төменгі ілгектің қақпағын басқа жағына орнатып, алдыңғы аяғының қақпағын тоңазытқыштың төменгі бөлігіне бекітіңіз.

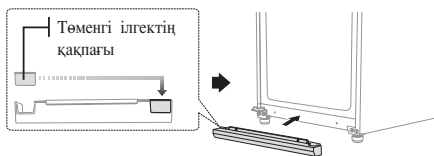

11. Ортаңғы ілгек қақпағын, бұрама мен бұраманың қақпағын сол жақтан оң жаққа ауыстырыңыз.



12. Мұздату камерасының төменгі оң жақтағы есігіндегі бұраманы алып тастаңыз. Есіктің шектегіштері мен төлкені оң жағынан сол жағына ауыстырыңыз.

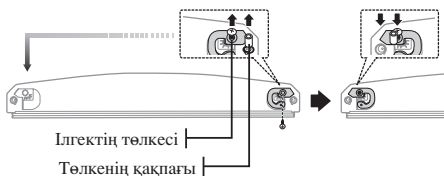

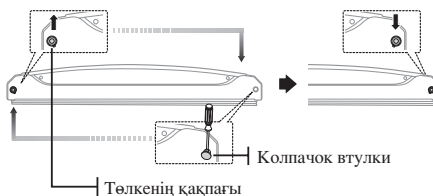

13. Ілгектің төлкесі мен төлкенің қақпағын тоңазытқыш есігінің жоғарғы бөлігіне ауыстырыңыз.

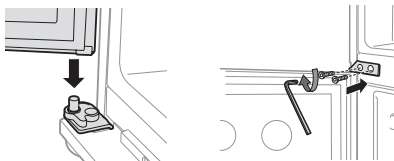

ТОҢАЗЫТҚЫШ ЕСІКТЕРІН ОРНАТУ (ЖАЛҒАСЫ)

14. Мұздату камерасының есігін абайлап орнына орнатыңыз. Ортаңғы ілгекті сол жағынан екі бұрандамамен бекітіңіз.



-  Мұздату камерасының есігін орнатқаннан кейін бір бұрандама артық болып қалады. Бұл тоңазытқыштың жұмысына ешқандай әсерін тигізбейді.

15. Мұздату камерасы есігінің төменгі оң жағындағы бұраманы алып тастаңыз. Есіктің шектеуіші мен ілгектің төлкесін оң жағынан сол жағына ауыстырыңыз.

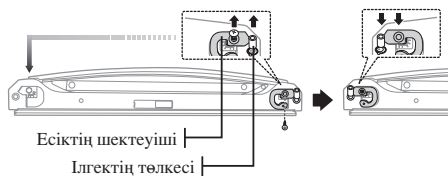

16. Тоңазытқыш есігінің жоғарғы бөлігіндегі сымдар қақпағын жалпақ бұрауыштың көмегімен шешіп алыңыз және тоңазытқыш есігінің оң жағында орналасқан жоғарғы ілгек пен сымдарды алып тастаңыз.

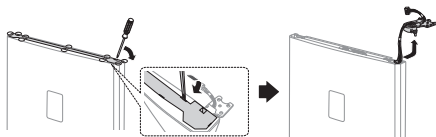

17. Оң жақтағы жоғарғы ілгектен қақпақты ажыратып, ондағы сымдарды алып тастаңыз.

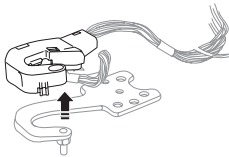

18. 11-миллиметрлік сомын кілттің көмегімен жоғарғы ілгектің осін ажыратыңыз. Жоғарғы ілгекті ауыстырып, жоғарғы ілгек осінің орнына орнатыңыз.

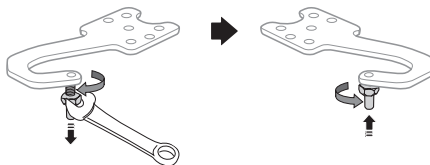

19. Есіктің жоғарғы жағындағы есік қақпақтары мен ілгек төлкесінің орындарын ауыстырыңыз.

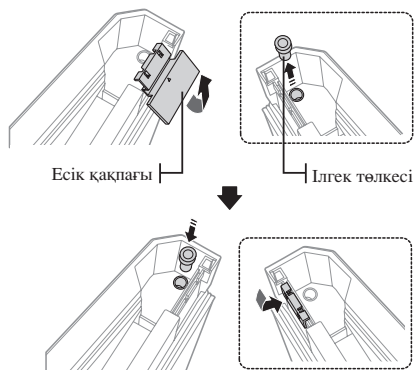

20. Жоғарғы ілгекті 19-сатыда көрсетілген кері тәртіппен демонтаждаңыз. (Жоғарғы қақпақтағы сол жақ жоғарғы ілгектің қақпағын пайдаланыңыз). Жиынтықтағы ілгекті тоңазытқыш есігінің сол жағынан бекітіңіз.

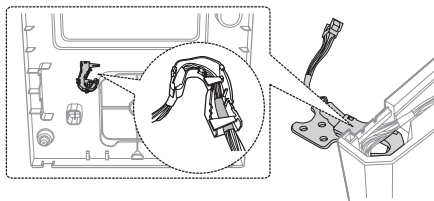

-  Сымдардағы қызыл үлдір сол жақ жоғарыдағы ілгек қақпағының табанында орналасқандығына көз жеткізіңіз.

ТОҢАЗЫТҚЫШ ЕСІКТЕРІН ОРНАТУ (ЖАЛҒАСЫ)

21. Тоңазытқыштың есігін абайлап орнына салыңыз. Содан кейін жоғарғы ілгекті бекіту үшін үш бұрадаманы бұраңыз.

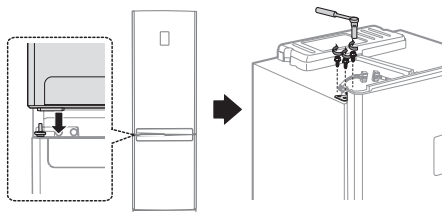

- Тоңазытқыштың есігін орнына қоймас бұрын В типтес есіктің тұтқасын орнатыңыз (12-бетті қараңыз).
- А типтес есік тұтқасын пайдаланған кезде есіктің тұтқасын есікті орнатқаннан кейін ғана салу қажет.

22. Сымдарды жалғастыра қосып, тоңазытқыш есігінің жоғарғы бөлігіндегі сымдардың қақпағын бекітіңіз.

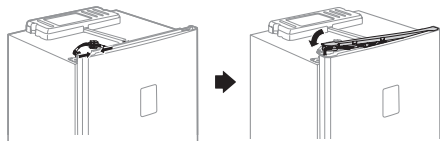

23. Жоғарғы ілгектің қақпағының қалпын өзгертіңіз. Сымдарды жоғарғы қақпақтың астына жалғап, оны бастапқы қалпына орнатыңыз.

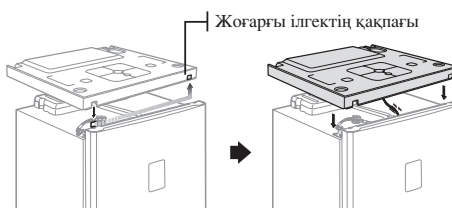

24. Төрт бұрааманы орнына бұрап салыңыз.

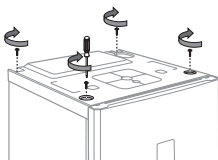

25. Тоңазытқыш пен мұздату камерасының тығыздауыштарын ажыратып, 180°-қа бұрып, орнына келтіріңіз.

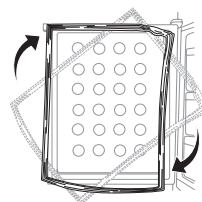

- Есікті орнатып болғаннан кейін, тоңазытқыш пен мұздату камера тығыздауыштарының есікке берік жабысып тұрғандығына көз жеткізіңіз. Олай болмаған жағдайда шу деңгейі қатты шығып немесе конденсат түзілуі мүмкін, бұл тоңазытқыштың жұмысына кері әсерін тигізеді.

ЕСІКТІҢ ТҰТҚАСЫН ОРНАТУ (А ТИП)

1. Тоңазытқыш есігінің төменгі жағындағы екі бұрааманы алып тастаңыз, жауып тұратын екі тақтайшаны шешіп, мұздату камерасының есігіндегі екі бұрааманы алып тастаңыз.

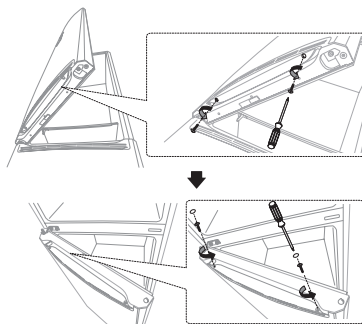

2. Тоңазытқыштың тұтқасын сәл ғана түсіріп, өзіңізге қарай тартып шешіп алыңыз. Мұздату камерасының тұтқасын сәл көтеріңкіреп, өзіңізге қарай тартып шешіп алыңыз.

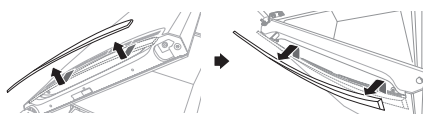

- ⚠ АБАЙЛАҢЫЗ
Есіктің тұтқасын абайлап алыңыз. Есік тұтқасының ішіндегі ілгіштер тез сынғыш келеді.

3. Тоңазытқыш пен мұздату камерасы тұтқасының екі жағын аударып, құрастырыңыз.

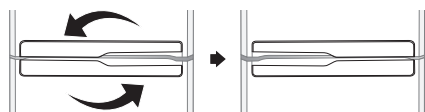

4. Тоңазытқыш есігінің астын екі бұрамамен бекітіңіз де, мұздату камерасына екі бұраманы бұрап, жауып тұратын тақтайшаны орнатыңыз.

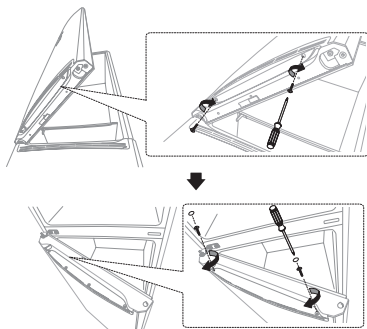

3. Тұтқа сырғақшығы мен серіппенің қалпын сол жағынан оң жағына қарай өзгертіңіз. Сондай-ақ тұтқа сырғақшығының қалпағын оң жағынан сол жағына қарай өзгертіңіз.

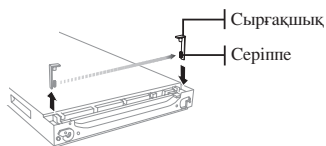

4. 1 және 2-сатыларды кері тәртіппен орындап, есіктің тұтқасын жинаңыз.

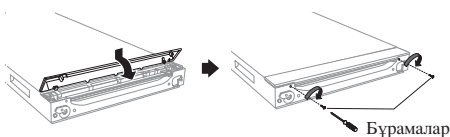

-  Бұл әрекетті «Тоңазытқыштың есіктерін орнату» атты 23-сатыны орындамас бұрын жасау қажет.

ЕСІКТІҢ ТҮТҚАСЫН ОРНАТУ (В ТИП)

1. Тоңазытқыш есігінің астындағы екі бұраманы алып тастап, тұтқаның қақпағын тартыңыз.

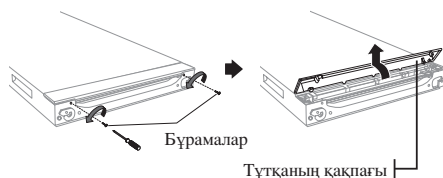

Тұтқаның қақпағын абайлап алыңыз. Қақпақтың ішіндегі ілгіштер тез сынығып келеді.

2. Тұтқа төлкесіндегі екі бұраманы алып тастаңыз. Тұтқаның төлкелерін алып тастап, жылдам қол жететін тұтқаны бөлшектеп алыңыз.

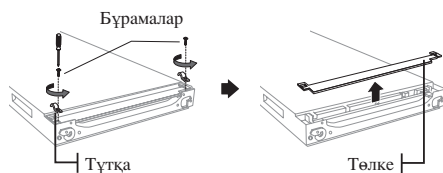

12_ Орнату және теңшеу

ТОҢАЗЫТҚЫШТЫ ТҮЗУЛЕУ

Құрылғының алдыңғы бөлігі артқы бөлігіне қарағанда айтарлықтай жоғары тұрса, есікті ашып-жабу оңайырақ болады.

Биіктігін жоғарылату үшін реттеуіш аяқтарын сағат тілі бойынша, керісінше төмендету үшін сағат тіліне қарама-қарсы етіп бұраңыз.

- 1-жағдай Құрылғы сол жаққа қарай қисайып тұр.
- Сол жақ реттегіш аяқтарын құрылғы түзуленгенше көрсеткіш бағытымен бұраңыз.
- 2-жағдай Құрылғы оң жаққа қарай қисайып тұр.
- Оң жақ реттегіш аяқтарын құрылғы түзуленгенше көрсеткіш бағытымен бұраңыз.

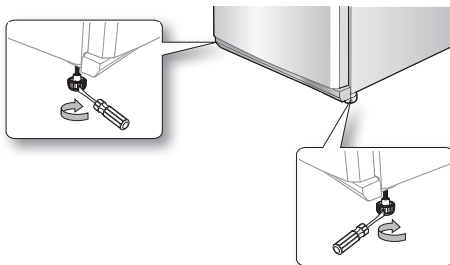

Тоңазытқышпен жұмыс істеу

БАСҚАРУ ПАНЕЛІМЕН ТАНЫСУ

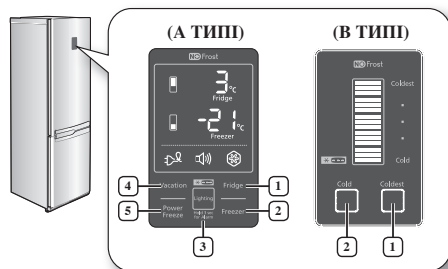

Түймешелерді әрбір рет басқан сайын қысқа дыбыстық дабыл беріледі.

БАСҚАРУ ПАНЕЛІН ҚОЛДАНУ (А ТИПІ)

1 Тоңазытқыш

1°C-тан 7°C-қа дейінгі диапазондағы тоңазытқышқа қажетті температураны белгілеу үшін Тоңазытқыш түймешесін басыңыз. Өздігінше 3°C температура белгіленген. Тоңазытқыш түймешесін әрбір рет басқан сайын температура өзгеріп, индикатор қажетті температураны көрсетеді.

3°C – 2°C – 1°C – 7°C
4°C – 5°C – 6°C

Температураны белгілегеннен кейін бес секунд бойы көрініп тұрады, содан кейін индикатор тоңазытқыштың ағымдағы температурасын көрсетіп тұрады.

2 Мұздату камерасы

-14°C-тан -25°C-қа дейінгі диапазондағы мұздату камерасының қажетті температурасын белгілеу үшін Мұздату камерасы түймешесін басыңыз. Өздігінше -20°C температура белгіленген. Мұздату камерасы түймешесін әрбір рет басқан сайын температура өзгеріп, индикатор қажетті температураны көрсетеді.



→ -20°C – -21°C – -22°C – -23°C – -24°C – -25°C
-19°C – -18°C – -17°C – -16°C – -15°C – -14°C ←

Температураны белгілегеннен кейін бес секунд бойы көрініп тұрады, содан кейін индикатор мұздату камерасының ағымдағы температурасын көрсетеді.

Камералардың біреуіндегі температура аяқ астынан көтерілгенде тоңазытқыш немесе мұздату камерасының температура индикаторы жыпылықтайды, оның себебі – азық-түліктерді ыстық күйінде салу немесе есігін жиі ашу болуы мүмкін. Тоңазытқыш немесе мұздату камерасының ішіндегі температура бірқалыптанғанда, температура индикаторы жыпылықтауын қояды. Егер температураның индикаторы бірнеше сағат бойы жыпылықтауын қоймаса, қызмет көрсету орталығына жүгініңіз.

3 Жарық (дыбыстық хабарламаны қосу үшін 3 секунд бойы басып тұрыңыз)

Тоңазытқыш есігінің астындағы жарық қызметін іске қосу үшін Жарық түймешесін басыңыз. Қызметтің бұл түрі өшірмейінше жарық қосулы тұрады. Жарықтың жарықтылығын реттеу қажет болса, Жарық түймешесін тағы бір рет басыңыз. (Жарықтың жарықтылығын реттеу қызметі кейбір үлгілерде болмауы мүмкін). Жарықты өшіру үшін Жарық түймешесін үш секундтан астам басып тұрыңыз.



Жарық қосулы (жап-жарық) – Жарық қосулы (орташа) – Жарық қосулы (күңгірт)
Жарық өшірулі

Дыбыстық хабарлама қызметін іске қосу үшін Жарық түймешесін үш секундтан астам басып тұрыңыз. Дыбыстық хабарлама индикаторы жанады. Тоңазытқыштың есігі екі минуттан астам ашық тұрса, дыбыстық хабарлама беріледі. Дыбыстық хабарлама қызметін өшіру үшін Жарық түймешесін үш секундтан астам басып тұрыңыз.

• Жарық қосулы: жарық үнемі жанып тұрады.
• Жарық өшірулі: тоңазытқыш есігі жабық тұрып, мұздату камерасының есігі ашылса, жарық жанады.

4) Демалыс режимі

Демалыс режимін іске қосу үшін Демалыс режимі түймешесін басыңыз. Демалыс режимінің индикаторы жанады, сіз ұзақ уақыт бойы үйде болмаған кезде (демалыс, іссапар және т.б.) қуатты үнемдеу үшін тоңазытқышта 15°C температура белгіленеді. Демалыс режимі қосылу тұрғанда мұздату камерасы жұмыс істеп тұрады.



- Температура демалыс режимі қосылып тұрған кезде белгіленсе, демалыс режимі автоматты түрде өшіріледі.
- Демалыс режимін қосқан кезде тоңазытқыштағы барлық азық-түліктерді шығару қажет.

5) Қатты мұздату

Қатты мұздату қызметін іске қосу үшін Қатты мұздату түймешесін басыңыз. Қатты мұздату индикаторы жанып, тоңазытқыш ішіндегі азық-түліктерді мұздату барысын жылдамдатады. Қатты мұздату қызметі 72 сағат бойы іске қосылып тұрады, ал мұздату камерасының индикаторы -25°C температураны көрсетіп тұрады. Қатты мұздату қызметі автоматты түрде өшіріледі. Қатты мұздату қызметі аяқталғаннан кейін индикатор өшеді, ал мұздату камерасындағы бұрынғы температура қалпына келеді. Бұл қызметті пайдаланған кезде қуатты тұтыну арта түседі. Жылдам мұздату қызметін өшіру үшін Қатты мұздату түймешесін тағы бір рет басыңыз.



- Егер сіз таяу уақытта азық-түліктің көп мөлшерін мұздату керектігін білсеңіз, қатты мұздату қызметін бір тәулік бұрын қосып қойыңыз.

БАСҚАРУ ПАНЕЛІН ҚОЛДАНУ (B ТИПІ)

1) Өте суық

Тоңазытқыштағы температураны төмендету үшін Өте суық түймешесін бір немесе бірнеше рет басыңыз. Индикатордағы температура суықтан өте суыққа өзгереді. Өздігінше орташа температура белгіленген. Жарықтың барлығы жанып тұрған кезде өте суық температура таңдалады.

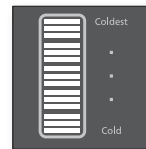

2) Суық

Тоңазытқыштағы температураны арттыру үшін Суық түймешесін бір немесе бірнеше рет басыңыз. Индикатордағы температура өте суықтан суыққа өзгереді. Өздігінше орташа температура белгіленген. Бір ғана шам жанғанда, суық температура таңдалады.

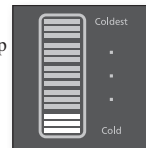

- Бес температуралық режим бар, олардың әрқайсысына бір шам тиесілі.
- Мұздату камерасындағы температура тоңазытқыштың температурасына сәйкес автоматты түрде реттеледі (төменде көрсетілген).

Суық
-14°C (7°C) – -17°C (5°C) – -20°C (3°C) – -22°C (2°C) – -25°C (1°C)
Мұздату камерасының (тоңазытқыштың) температурасы

Өте суық

- Азық-түліктің көп мөлшерін мұздату үшін ең кемінде бір тәулік бұрын тоңазытқыштың өте суық температурасын белгілеп қойыңыз.
- Камералардың біреуіндегі температура аяқ астынан көтерілгенде температура индикаторы жыпылықтайды, бұл азық-түліктерді ыстық күйінде салудан немесе есікті жиі ашқаннан болуы мүмкін. Тоңазытқыш немесе мұздату камерасындағы температура бірқалыптанғанда температура индикаторы жыпылықтауын қояды. Егер температура индикаторы бірнеше сағат бойы жыпылықтауын қоймаса, қызмет көрсету орталығына хабарласыңыз.

БАСҚАРУ ПАНЕЛІМЕН ТАНЫСУ (С ТИПІ)

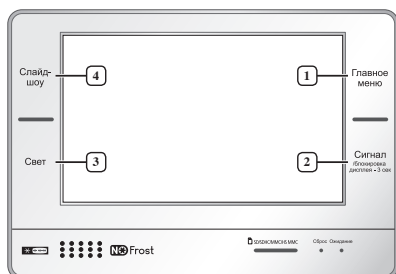

<p>1 НЕГІЗГІ КӨРСЕТКІ</p>	<p>Тоңазытқыштың негізгі қызметтері орналасқан негізгі экранға шыға аласыз.</p>
<p>2 ДАБЫЛ</p>	<p>Егер тоңазытқыштың есігі екі минуттан артық ашық тұрса, дыбыстық хабарлама беріледі. Хабарламаны өшіру үшін Дыбыстық хабарлама түймешесіне тағы бір рет саусағыңызды тигізіңіз. Балалардан қорғауды қосу/өшіру үшін осы түймешені үш секунд бойы басып тұрыңыз.</p>
<p>3 ЖАРЫҚ</p>	<p>Тоңазытқыш есігінің астындағы шамды қосуға немесе өшіруге болады.</p>
<p>4 СЛАЙД-ШОУ</p>	<p>Бұл қызметтің көмегімен фотоальбомда сақталған суреттерді көруге болады.</p>

-  • Басқару панелін қолдану туралы қосымша ақпарат алу үшін (С типі) осы нұсқаулыққа тіркелген СК-экранның көмегімен басқару жөніндегі нұсқаулықты қараңыз.
- Егер сіз таяу уақытта азық-түліктің көп мөлшерін мұздату керектігін білсеңіз, қатты мұздату қызметін бір тәулік бұрын қосып қойыңыз.

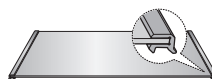
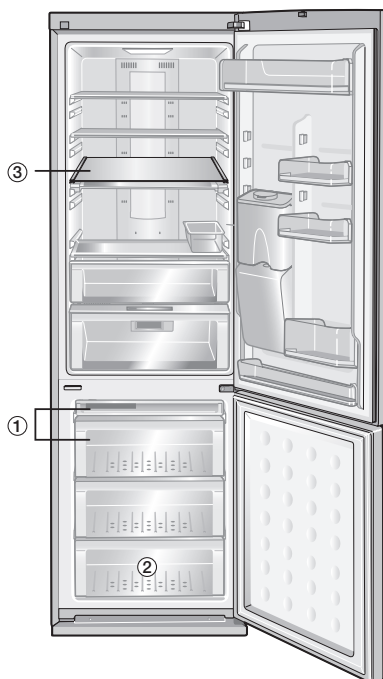

Мұздатқыштың қосымша сөресі (опция)

-  • Кейбір мүмкіндіктер (мысалы, суға арналған ыдыс, Cool Select Zone қызметі, салқындату аймағы және фотосинтездің балғындық қызметі) кейбір үлгілерде ерекшеленуі немесе болмауы мүмкін.
- Мұздатқыштың ішіндегі орынды кеңіту үшін тартпаларды 1 алып қоюға болады. Егер Мұздатқыштың қосымша сөресі (опция) 3 бар болса, астыңғы тартпадан 2 басқа тартпалардың барлығын алып қоюға болады. Бұл температуралық және механикалық сипаттамаларға әсер етпейді. Мұздату камерасы мен тоңазытқыштың көрсетілген көлемі аталған бөлімдерді қоспай есептелген.

COOL SELECT ZONE™ ПАЙДАЛАҢУ

Қалыпты температурада азық-түліктердің дәмін сақтай отырып, мысалы, ірімшік, ет, құс еті, балық және т.б. тәрізді азық-түліктерді сақтауға мүмкіндік береді.

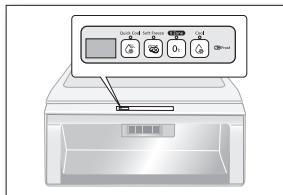

Жылдам салқындату

- Азық-түліктерді жылдам салқындату үшін оларды Cool Select Zone-ға салыңыз да, Жылдам салқындату түймешесін басыңыз.
- Cool Select Zone азық-түліктерді 60 минут ішінде салқындатады.
- Жылдам салқындату режимі жұмысын аяқтағаннан кейін Cool Select Zone жәшігі автоматты түрде қалыпты салқындату режимін белгілейді.

Жеңіл мұздату

- Жеңіл мұздату режимін таңдаған кезде Cool Select Zone температурасы -5°C болып белгіленеді.

Аймағы 0°C

- «0°C аймағы» режимін таңдаған кезде Cool Select Zone температурасы 0°C болып белгіленеді.

Салқындату

- Салқындату режимін таңдаған кезде Cool Select Zone температурасы 3°C болып белгіленеді.

МҰЗ ДАЙЫНДАУ

1. Науаға 80% су құйыңыз.
2. Оны мұздату бөлігінің жоғарыдағы жылжымалы жәшігіне салыңыз.
3. Су мұзға айналғанша күте тұрыңыз.
4. Мұз шақпақтарын алу үшін науаны сәл ғана еңкейтіңіз.

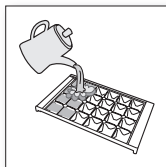

Қатыру уақыты

Қатты мұздату қызметін іске қосып, мұз шақпақтарын қатыру үшін бір-екі сағат күте тұрыңыз.



Жарылу қаупі

ОСТОРОЖНО!

- Тоңазытқыштың ең суық бөлігі артқы панелі болып табылады. Онда тез бұзылатын азық-түліктерді сақтауға болады.
- Мұздату камерасында сусыны бар шыны бөтелкелерді сақтауға болмайды. Ішіндегісі қатқан кезде шыны жарылуы мүмкін.

ЖЫЛЖЫМАЛЫ СӨРЕНІ ПАЙДАЛАҢУ

Бұл сөрени толығымен жинап тастауға болады, бұл оған көлемді азық-түліктерді қиналмай салуға мүмкіндік береді.

1. Сөрени көтеріңкіреңіз де итеріп жабыңыз.
2. Жиналған сөрени артқы қабырғаға қарай көтеріңіз.
3. Орнынан қозғалған сөрени пайдалану үшін осы әрекеттерді кері тәртіппен орындаңыз.

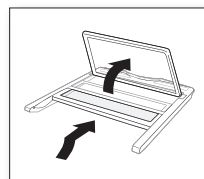

АБАЙЛАҢЫЗ!

Сөре тоңазытқыштан құлап кетуі мүмкін, сондықтан оны пайдаланған және тазалаған кезде абай болыңыз.

СУҒА АРНАЛҒАН ДИСПЕНСЕРДІ ПАЙДАЛАҢУ

Су толтыру

Суды тоңазытқыштың ішінде орналасқан суға арналған ыдысты алмай-ақ құюға болады.

1. Домалақ қақпақты ашып, ыдысқа ауызсу құйыңыз.
- Суға арналған ыдысқа суды бетпе-бет құймаңыз (4,2 литрден асырмаңыз). Олай болмаған жағдайда есікті ашып-жапқан кезде су төгіліп кетуі мүмкін.
2. Домалақ қақпақты сырт етіп орнына түсетіндей етіп жабыңыз.



АБАЙЛАҢЫЗ!

Ыдысқа судан басқа ешқандай сұйықтық құймаңыз.

Диспенсерден су алу

1. Стақанды суғардың астына қойыңыз.
2. Онымен диспенсердің иінтірегін сәл ғана басыңыз.



АБАЙЛАҢЫЗ:

- Суды төгіп алмас үшін стақанды диспенсерге қарай түзулеп қойыңыз.

- Кейбір үлгілерде суға арналған диспенсер болмауы мүмкін.

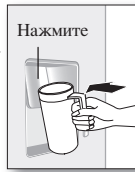

Қарапайым бөтелкелерді орнату

1. Бекітілген иінтіректі басыңыз да, суға арналған ыдысты көтеріңкіреп шығарып алыңыз.
2. Диспенсердің қранын суға арналған ыдыстан алыңыз.
3. Диспенсердің қранын минералды суы бар қарапайым бөтелкеге орнатыңыз да, қранды бекіту үшін сағат тілі бойынша бұраңыз.
4. Қраны бар бөтелкені диспенсерге арналған тесікке орнатыңыз.



- Минералды суы немесе басқа да сусындары бар қарапайым бөтелкеге ауа кіріп кеткен жағдайда сылдырлаған дыбыстар естілуі мүмкін.
- Минералды суы немесе басқа да сусындары бар кейбір бөтелкелер көлемі жағынан қранға сәйкес келмеуі мүмкін.
- Иінтіректі басқан кезде су ақырын құйылса, иінтіректі тағы бір рет басыңыз.
- Кока-кола немесе содалы су тәрізді газдалған сусындарды пайдаланбаңыз. Иінтіректі басқан кезде сусыны бар бөтелкенің жоғарғы бөлігінде жиналған газ қысымының әсерінен сусын төгіліп кетуі мүмкін.
- Гигиеналық мақсатта құрамында қанты көп сусындарды (шырындар, алкогольсіз сусындар) пайдалану ұсынылмайды.
- Құрамында қатты бөлшектері болмаса, бөтелкедегі минералды суды немесе қайнаған суқұбырының суын пайдалануға болады.

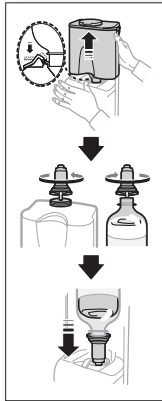

2. Суға арналған ыдыстың орнына шағын қоршау жасап, сусыны бар бөтелкелерді сақтаңыз.
- Мөлшері 1,5 л екі бөтелкені сыйдыруға болады.

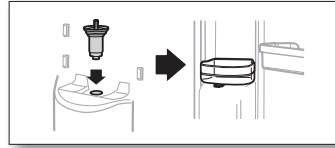

ФОТОСИНТЕЗ – БАЛҒЫНДЫҚТЫ САҚТАУ ҚҰРАЛЫ (ҚОСЫМША)

Жарық диодты жарықтандырудың ерекшеліктері

Жарық болмаған кезде ғана өсімдіктер тыныс алады. Дегенмен, жарық түскен кезде фотосинтез үдерісі тыныс алу үдерісімен қатар жүруі мүмкін. Көкөністерді жарығы жоқ тоңазытқышта сақтасаңыз, олар тыныс алуын жалғастырады, бірақ тез бұзылып, қоректік қасиеттерін жоғалтады. Егер көкөністерді немесе жеміс-жидектерді Fresh Safe жәшігіне салсаңыз, бұл фотосинтез бен тыныс алу үдерістерінің бір уақытта жүзеге асырылу есебінен балғындықтың ұзағырақ сақталуына әсер етеді.



АБАЙЛАҢЫЗ:

- Жарық диодты шамға ұзақ уақыт бойы көз алмай қарап отырмаңыз. Бұл көру қабілетінің төмендеуіне әкелуі соғуы мүмкін.

Жарық диодты шамды пайдалану

- Жарық диодты шам Fresh Safe жәшігінің артқы қабырғасында орналасқан. Жарық диодты жарықтандыру көкөніс пен жеміс-жидектің ұзағырақ сақталуына мүмкіндік береді.



- Анағұрлым жақсы нәтиже алу үшін көкөніс пен жеміс-жидектерді мөлдір полиэтилен пакеттерде немесе қаптамасыз сақтаңыз. Егер көкөністер мен жеміс-жидектерді мөлдір емес ыдысқа, қорапқа немесе пакетке салсаңыз, шамның әсері соншалықты тиімді болмайды.

Егер суға арналған диспенсер пайдаланылмайтын болса, төмендегі әрекеттерді орындаңыз

1. Диспенсер қранын диспенсерге арналған тесікке мықтап орнатыңыз.
- Егер диспенсердің қраны ұзақ уақыт бойы орнынан алынып тұрса, суық ауаның шығуы себебінен тоңазытқыштың жұмысы бұзылуы мүмкін.

Пайдалану _17

- Тоңазытқыштың есігі ашық тұрғанда жарық диодты шам үнемі қосулы тұрады да, есік жабық тұрғанда шам жүйелі түрде өшіп-жанып тұрады.

 Егер қысқы уақытта тоңазытқыш камерасының температурасын 1°C деп белгілесеніз, ұзақ уақыт бойы сақталған көкөніс пен жеміс-жидек үсіп кетуі мүмкін.

ІШКІ БӨЛІКТЕРІН АЛУ

Сөрелер

Сөрелерді екі қолыңызбен абайлап көтеріңкіреп, өзіңізге қарай тартыңыз. (Шыны сөре/жиналмалы сөре)

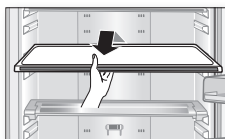

Есік қоршауы

Есік қоршауын алу үшін оларды екі қолыңызбен мықтап ұстап көтеріңкіреңіз.

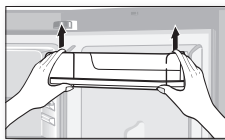

Суға арналған ыдыс

Суға арналған ыдысты алу үшін оны екі қолыңызбен мықтап ұстап, өзіңізге қарай көтеріңкіреңіз.

 Кейбір үлгілерде суға арналған ыдыс болмауы мүмкін.



Жылжымалы жәшіктер

Жәшіктерді шығару үшін оларды толығымен қозғалтып көтеріңкіреңіз. (жылжымалы Fresh Safe жәшігі, Cool Select Zone жәшігі, салқындату бөлігінің жәшігі, қатыруға арналған жәшіктер).

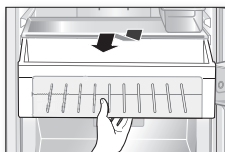

Cooler Zone аймағы

Cooler Zone аймағы қақпағының артқы сол жағында және артқы оң жағында орналасқан шығып тұрған жерді басып құлыпты ашыңыз. Өзіңізге қарай тартып қақпақты алыңыз.

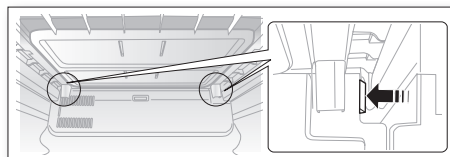

 Электр энергиясын тұтынуды оңтайлы ету үшін сөрелерді, жәшіктерді және себеттерді 15 беттегі суретте көрсетілгендей бастапқы орындарында қалдырыңыз.

ТОҢАЗЫТҚЫШТЫ ТАЗАЛАУ

 **НАЗАР АУДАРЫҢЫЗ!** Тазалау кезінде бензол, еріткіш немесе Слогх™ пайдаланбаңыз. Бұл құралдар құрылғының бетін зақымдауға немесе өрттің шығу қаупіне әкеп соғуы мүмкін.

 **АБАЙЛАҢЫЗ** Желіге қосылып тұрған тоңазытқышқа су шашпаңыз – бұл электр тогымен зақымдануға әкеп соғуы мүмкін. Тазалау кезінде бензол еріткішін немесе автомобильдің жуу құралын пайдаланбаңыз – бұл өрттің шығуына әкеп соғуы мүмкін.

ЖАРЫҚ ДИОДТЫ ШАМДЫ АУЫСТЫРУ

Егер ішкі немесе сыртқы жарық диодты шам істен шықса, шамның қақпағы мен жарық диодты шамды өздігіңізше ашаңыз.

 Қызмет көрсету орталығының көмегіне жүгініңіз.

Ақаулықтарды жою

АҚАУЛЫҚ	ШЕШІМ
Құрылғы мүлдем жұмыс істемейді немесе температурасы тым жоғары.	<ul style="list-style-type: none"> • Қуат алу шнуры айырының дұрыс қосылғандығын тексеріңіз. • Алдыңғы панельдегі температураның дұрыс белгіленгендігін тексеріңіз. • Құрылғының күн сәулесі тікелей түсетін жерде немесе жылу көзінің жанында орналаспағандығын тексеріңіз. • Құрылғының қабырғаға тым тақап қойылмағандығын тексеріңіз.
Тоңазытқыштағы азық-түліктер үсіп кетеді.	<ul style="list-style-type: none"> • Панельдегі температураның тым төмен еместігін алдыңғы тексеріңіз. • Бөлмедегі температураның тым төмен еместігін тексеріңіз.
Іске қосылып тұрған кезде біртүрлі дыбыстар шығады.	<ul style="list-style-type: none"> • Құрылғының мықты әрі түзу жерге орнатылғандығына көз жеткізіңіз. • Құрылғының қабырғаға тым тақап қойылмағандығын тексеріңіз. • Құрылғының артына немесе оның астына бөгде заттардың түсіп кетпегендігін тексеріңіз. • Компрессордың әсерінен шу шығып тұрма, тексеріңіз. • Құрылғының әртүрлі бөліктері тарылған немесе кеңейген жағдайда тықылдаған дыбыстар шығады.
Құрылғының алдыңғы бұрыштары мен қапталдары жылы және ол жерлерде су тамшылары жинала бастайды.	<ul style="list-style-type: none"> • Конденсатты болдырмас үшін құрылғының алдыңғы бұрыштарында жылу ұстағыш түтіктер орнатылған. Сыртқы температура жоғары болған жағдайда олар әрдайым тиімді бола бермейді. Соған қарамастан, мұнда тұрған ештеңе жоқ. • Ауадағы ылғал салқын жермен әрекеттескенде конденсат пайда болады.
Құрылғыдан сұйықтықтың сылдырлаған дыбыстары естіледі.	<ul style="list-style-type: none"> • Бұл құрылғының ішкі бөлігін салқындатып жатқан хладагент.
Құрылғының ішінен жағымсыз иіс шығады.	<ul style="list-style-type: none"> • Тоңазытқышта бұзылған тағамдардың жоқтығын тексеріңіз. • Балық тәрізді иісі ерекше шығатын тағамдардың мықтап оралғандығын тексеріңіз. • Тоңазытқышты бұзылған тағамдардан үнемі тазартып отырыңыз.
Құрылғының қабырғаларында қыраулы қақ пайда болды.	<ul style="list-style-type: none"> • Сақталынған азық-түліктер желдеткіш тесіктерін жауып қалмағандығын тексеріңіз. • Тағамдарды құрылғының желдеткішіне кедергі келтірмейтіндей етіп орналастырыңыз. • Есіктің мықтап жабылғандығын тексеріңіз.
Құрылғының ішкі қабырғасында және онда сақталып тұрған көкөністерде конденсат пайда болады.	<ul style="list-style-type: none"> • Бұл, егер құрылғыда құрамында сұйықтығы көп азық-түліктер тиісті түрде қапталмай салынса немесе есік тым ұзақ ашық тұрған жағдайда болады. • Азық-түліктерді қаптамасымен немесе герметикалық ыдыспен сақтаңыз.

Ескерім

Ескерім

Қоршаған орта температурасына шектеу

Бұл тоңазытқыш/мұздату камерасы зауыттық кестесінде көрсетілген оның температуралық класына сәйкес келетін қоршаған орта температурасында жұмыс істеуге арналған.

Класы	Белгі	Қоршаған орта температурасы (°C)
Кеңейтілген қалыпты	SN	10-нан 32-ге дейін нөлден жоғары
Қалыпты	N	16-дан 32-ге дейін нөлден жоғары
Субтропикалық	ST	16-дан 38-ге дейін нөлден жоғары
Тропикалық	T	16-дан 43-ке дейін нөлден жоғары

-  Тоңазытқыштың ішкі температурасына тоңазытқыштың/мұздату камерасының орналасқан жері, қоршаған орта температурасы және тоңазытқыш есігін ашу жиілігі сияқты факторлар әсер етуі мүмкін. Бұл факторлардың әсерінің орнын толтыру үшін қажетті температураны белгілеп қойыңыз.

Құрылғыны қоқысқа дұрыс тастау
(Қоқысқа тасталатын электр және электроника құрылғысы)

Қазақша



(Жеке қоқысқа тастау жүйесін пайдаланатын елдерге қатысты)

Өнімдегі, оның керек-жарақтарындағы немесе ілеспе кітапшасындағы белгі, осы өнім мен оның электроникалық керек-жарақтарын (мысалы, зарядтағыш құралы, құлаққабы, USB сымы), қолданыс мерзімі аяқталғаннан кейін басқа тұрмыстық қалдықтармен бірге тастамау керек дегенді білдіреді. Қалдық дұрыс тасталмаған жағдайда қоршаған орта немесе адамдардың денсаулығына келетін зиянның алдын алуға және материалдық ресурстарды қайтадан қажетке жаратуға өз үлесіңізді қосу үшін бұндай заттарды басқа қоқыс түрлерінен бөлектеп, қалдық өнімдерді қайта өңдеуден өткізетін жерге апарып тапсырыңыз.

Тұрмыстық құрылғыны қолданушылар, осы заттарды қоршаған ортаға залалсыз түрде қайта өңдеуден өткізу үшін осы құрылғыны қайда апарып тапсыру, қалай тапсыру туралы егжей-тегжейлі ақпаратты, осы өнімді сатып алған бөлшек сауда орталығына немесе жергілікті мекемеге хабарласып алуына болады.

Коммерциялық мақсатта қолданушылар, өз жабдықтаушыларына хабарласып, сатып алу келісім-шартының талаптарымен танысуы керек. Осы өнім мен оның электроникалық керек-жарақтарын басқа да коммерциялық өнімдердің қалдықтарымен араластырып тастауға болмайды.

050000, 31 Nauryzbay Batyr Str., Almaty,
Republic of Kazakhstan
Tel : 8-10-800-500-55-500(GSM : 7799)
www.samsung.com
Fax : +7-727 321-13-12

Code No. DA99-02116B REV(2.2)