

RS554NRUA**
RS552NRUA**



ХОЛОДИЛЬНИК

Руководство пользователя

Напольное оборудование

Английский язык

Представьте себе возможности

Благодарим за приобретение продукта компании Samsung.
Для получения полного обслуживания зарегистрируйте
Ваше устройство на сайте
www.samsung.com/register

条形码

DA68-02556H-3

SAMSUNG

Характеристики вашего НОВОГО ХОЛОДИЛЬНИКА

ГЛАВНЫЕ ХАРАКТЕРИСТИКИ ВАШЕГО НОВОГО ХОЛОДИЛЬНИКА

Ваш холодильник Samsung обладает разнообразными инновационными функциями по хранению продуктов и энергосбережению.

- **Инверторный компрессор**

Высокоэффективный инверторный компрессор снижает энергопотребление, уровень шума и вибрации при эксплуатации холодильника, благодаря работе на различных уровнях охлаждения, а также дает большие возможности заморозки и скорости охлаждения.

- **Домашний мини-бар (опция)**

Домашний мини-бар с функцией легкого открывания – достаточно легкого нажатия для открывания или закрывания дверцы мини-бара.

- **Двойная система охлаждения**

Холодильник и морозильник оборудованы отдельными конденсаторами. Благодаря подобной независимой системе охлаждения морозильник и холодильник охлаждают более эффективно.

- **Дверца из закаленного стекла (зависит от модели)**

Ощутите ни с чем не сравнимый комфорт.

Уведомление о согласованности с правилами для бытовой техники

Работа данного устройства согласована с Директивой о низком напряжении (2006/95/EC), Директивой об электромагнитной совместимости (2004/108/EC) и Директивой об экологическом дизайне (2009/125/EC), которые регулируются Инструкцией (EC) №643/2009 Европейского Союза.



С целью получения быстрой справочной информации в будущем запишите модель и серийный номер устройства. Номер модели и серийный номер устройства находятся сбоку или с обратной стороны холодильника.

Модель # _____

Серийный номер # _____

Информация о безопасности

ИНФОРМАЦИЯ О БЕЗОПАСНОСТИ





- Перед началом эксплуатации устройства необходимо внимательно прочесть данное руководство пользователя и сохранить его с целью будущего обращения к нему.







- Так как изложенные здесь инструкции по эксплуатации устройства охватывают различные модели, характеристики вашего холодильника могут незначительно отличаться от описанных в данном руководстве пользователя.

СИМВОЛЫ ДЛЯ ОБОЗНАЧЕНИЯ ПРЕДОСТЕРЕЖЕНИЯ

 ПРЕДУПРЕЖДЕНИЕ	Указывают на возможную угрозу возникновения смертельного случая или серьезного повреждения.
 ВНИМАНИЕ	Указывают на возможный риск возникновения телесного повреждения или материального повреждения.

ДРУГИЕ ИСПОЛЬЗУЕМЫЕ СИМВОЛЫ

	Указывают на то, что некоторые действия ЗАПРЕЩАЕТСЯ делать.
	Указывают на то, что некоторые части ЗАПРЕЩАЕТСЯ разбирать.
	Указывают на то, что к некоторым частям ЗАПРЕЩАЕТСЯ касаться.
	Указывает на необходимость выполнения некоторых действий.
	Указывают на то, что необходимо отсоединить шнур питания из розетки.
	Указывают на необходимость заземления для предупреждения возникновения электрического шока.
	Рекомендуется, чтобы действия, обозначенные данными символами, выполнялись квалифицированным персоналом.

Все эти предупреждающие символы служат для предупреждения возникновения телесных повреждений у вас или у других лиц.

Необходимо выполнять эти инструкции неукоснительно.

После прочтения данного раздела сохраните их в безопасном месте, если возникнет необходимость обращения к нему в будущем.

- Этот холодильник должен быть правильным образом установлен в соответствии с требованиями, изложенными в данном руководстве.
- Данное устройство необходимо использовать только с целью, указанной в данном руководстве пользователя.
- Настоятельно рекомендуется, чтобы все работы по обслуживанию устройства выполнялись квалифицированным персоналом.
- R600a/R134a может использоваться в качестве хладагента. Проверьте на наклейке компрессора или же на электрической схеме с обратной стороны устройства, какой хладагент необходимо использовать для холодильника.



- В случае использования хладагента R600a этот газ представляет собой природный газ с высоким уровнем экологичности и легко сгораем. При транспортировке и установке устройства необходимо проявлять аккуратность, чтобы убедиться в сохранности электрической схемы.
- Хладагент, который выделяется из трубок, может воспламениться и причинять повреждение глаз. При обнаружении утечки необходимо избегать близости к любому источнику открытого огня или же потенциальные источники воспламенения, необходимо проветрить комнату, где находилось устройство в течение нескольких минут.

информация по безопасности





- Чтобы предупредить создание воспламеняемой смеси газа с воздухом при утечке хладагента из электрической схемы, размер комнаты, где может быть расположено устройство, будет зависеть от количества используемого хладагента.
- Размер комнаты должен составлять 1 м³ на каждые 8 г хладагента типа R600a, находящегося внутри устройства.
- Никогда не включайте устройство с признаками его повреждения. Если вы сомневаетесь, проконсультируйтесь с продавцом устройства.
- Упаковку продукта необходимо утилизировать экологическим способом.
- Не выполняйте замену частей холодильника произвольно.

СТРОГИЕ СИМВОЛЫ ПРЕДОСТЕРЕЖЕНИЯ



- Не устанавливайте холодильник во влажном месте или же в месте, где возможен контакт с водой.
 - Поврежденная изоляция электрических частей может привести к электрическому шоку или возгоранию.
- Не устанавливайте холодильник под прямыми солнечными лучами или рядом с источником тепла от печек, комнатных обогревателей или других устройств.
- Не ставьте зажженную свечу или же прямые источники огня на холодильник.
 - Это может привести к возникновению электрического шока или возгорания.
- Необходимо наличие достаточного места при установке холодильника на плоской поверхности.
 - Если положение вашего холодильника не выровнено, внутренняя система охлаждения может неправильно функционировать.
- Используйте источник питания напряжением 220-240 В. Не подключайте несколько устройств в один и тот же щит распределения питания. Холодильник должен всегда быть подключен в свою индивидуальную розетку, соответствующую требованиям к напряжению, указанным на щитке. Холодильник должен быть заземлен.
 - Это обеспечит лучшую работу устройства, а также предупредит возникновение перенагрузки на блоки внутренней проводки, что может создать угрозу возгорания от нагретых проводов.
- Никогда не отключайте ваш холодильник, выдергивая шнур питания из розетки. Всегда плавно вытягивайте шнур из розетки.
 - Повреждение шнура может стать причиной короткого замыкания, возгорания и/или электрического шока.
- Убедитесь в том, что шнур питания не поврежден и не смят задней стенкой холодильника.
- Не сгибайте шнур питания и не ставьте на него тяжелые предметы.
 - Это может стать причиной возгорания.
- Не используйте свободную муфту или шнур, на котором заметны трещины или следы повреждения по всей его длине или же с его концов.
- Если шнур питания поврежден, его необходимо сразу же заменить у производителя или же у продавца.
- При перемещении холодильника на другое место не скручивайте и не повреждайте шнур питания.
- Не включайте шнур в розетку мокрыми руками.
- Отсоедините питание перед очисткой или ремонтом вашего холодильника.
 - Не пользуйтесь мокрой или влажной тряпкой при очистке шнура.
- Удалите любые посторонние предметы и вытрите пыль с контактов вилки.
 - В противном случае существует риск возгорания.
- Если холодильник отсоединен от сети питания, необходимо подождать хотя бы десять минут перед его повторным включением.
- Если розетка расшатана в стене, не включайте в нее шнур питания.
 - Существует риск электрического шока или возгорания.
- Устройство необходимо установить таким образом, чтобы место подключения было доступным после установки.
- Используйте отдельное и надежное заземление. Не подключайте в розетку другие устройства. Чтобы удостовериться в безопасности, розетка и подключаемый шнур должны соответствовать силе тока в 10А.

- 
 - Холодильник должен быть заземлен.
 - Холодильник необходимо заземлить, чтобы предупредить возникновение любых утечек питания или электрического шока.
 - 
 - Никогда не пользуйтесь газовыми трубами, телефонными линиями или другими потенциально возгораемыми проводами в качестве заземления.
 - Неправильное использование заземления может привести к электрическому шоку.
 - 
 - Не разбирайте на части и не ремонтируйте холодильник самостоятельно.
 - Существует риск возникновения возгорания, неправильного функционирования и/или телесных повреждений.
- При ощущении запаха лекарств или горения вытяните шнур из розетки немедленно и свяжитесь с центром обслуживания компании Samsung.
 - Вентиляционное отверстие необходимо держать открытым и свободным от посторонних предметов.
 - Не используйте механические устройства или какие-либо другие средства усиления процесса разморозки, отличные от рекомендуемых вашим производителем.
 - Не снимайте покрытие, не выполняйте ремонт и не заменяйте части холодильника самостоятельно; в противном случае, его система охлаждения может быть повреждена. Не повреждайте блок с хладагентом.
 - Не устанавливайте и не используйте электрические устройства внутри холодильника/морозильника, если только они не были рекомендованы производителем.
 - Не пользуйтесь феном для осушки холодильника.
 - Не выполняйте замену лампы ЖКД самостоятельно, свяжитесь для этого со специалистом, при необходимости.
 - Нельзя разрешать детям и лицам с ограниченными способностями пользоваться холодильником без присмотра.
 - Детям разрешается пользоваться холодильником только под присмотром, чтобы убедиться, что они не играют с ним.
 - Устройство не предназначено для использования лицами (включая детей) с ограниченными физическими, чувственными или умственными способностями, или же которые не обладают достаточным опытом и знаниями, кроме случаев, когда они находятся под присмотром ответственного за их безопасность лица.
 - Не разрешайте детям висеть на дверце холодильника. В противном случае они могут нанести себе телесные повреждения.
 - Не прикасайтесь к внутренним стенам холодильника или хранящимся внутри него продуктам мокрыми руками.
 - Это может привести к обморожению.
 - Если холодильник не использовался длительное время, выключите его из розетки.
 - Повреждение изоляции может вызвать возгорание.
 - Не ставьте посторонние предметы на устройство.
 - При открытии или закрытии дверцы предметы могут упасть и стать причиной телесных повреждений или вызвать материальные убытки.

СИГНАЛЫ ПРЕДОСТОРОЖНОСТИ



- Перед началом эксплуатации холодильника его ножки должны быть выравнены с полом, чтобы избежать перекосов.
- Данное устройство предназначено исключительно для хранения пищи в домашней среде.
- Бутылки необходимо хранить в упаковке, чтобы они не выпадали.
- Нельзя хранить газированные напитки в морозильнике.
- Нельзя переполнять холодильник едой.
- При открытии дверцы возможно выпадение предмета из холодильника, что приведет к телесным повреждениям или материальным потерям.
- Нельзя ставить бутылки или стеклянные контейнеры в морозильник.
- При замораживании внутреннего содержания контейнера стекло может разбиться и стать причиной телесных повреждений.
- Не распыляйте возгораемый газ вблизи холодильника.
- Существует риск взрыва или пожара.
- Нельзя опрыскивать водой внутренние или внешние части холодильника, а также вытирать его бензином или спиртом.
- Существует риск возгорания или электрического шока.

Информация о безопасности

- Нельзя хранить легко испаряющиеся или же воспламеняющиеся вещества в холодильнике.
 - Хранение бензина, растворителя, спирта, эфира, сжиженного газа или подобных веществ может привести к возникновению взрыва.
- При длительных отъездах рекомендуется изъять все из холодильника и выключить его.
- Нельзя повторно замораживать уже замороженные продукты, полностью растаявшие.
- Нельзя хранить лекарственные препараты, вещества для исследования или же чувствительные к температурам продукты в холодильнике.
 - Вещества, которые подлежат хранению при определенной температуре, нельзя хранить в холодильнике.
- Нельзя ставить наполненную водой емкость на холодильник.
 - Если вода прольется, существует риск возгорания или же электрического шока.
- Две ножки впереди холодильника вращаемые. Передние ножки контактируют с полом, поэтому холодильник будет устойчив при открытии дверцы.
- Нельзя сильно надавливать на стеклянную поверхность.
 - Если стекло разбивается, то возможны телесные повреждения или материальные убытки.

ЗНАКИ ПРЕДОСТЕРЕЖЕНИЯ ПРИ ЧИСТКЕ

- Нельзя засовывать руки под нижнюю часть устройства.
 - прикосание к любым острым краям может стать причиной телесных повреждений.
- Никогда не засовывайте пальцы или другие предметы в отверстие разбрызгивателя или для льда.
 - Это может стать причиной телесных повреждений или материального ущерба.
- Не пользуйтесь мокрой тряпкой для чистки штепселя, или же снятия пыли и других веществ.
 - В противном случае, может возникнуть опасность возгорания.
- Если холодильник отсоединен от сети, необходимо подождать хотя бы десять минут перед его повторным включением.

ПРЕДУПРЕЖДАЮЩИЕ СИМВОЛЫ ДЛЯ УТИЛИЗАЦИИ

- При утилизации этого или какого-либо другого холодильника/холодильников необходимо извлечь уплотнителя дверцы/дверец, чтобы маленькие дети или животные не оказались запертыми внутри.
- Полочки нужно оставить на месте, чтобы усложнить доступ детей внутрь холодильника.
- Проверьте информацию на наклейке компрессора или же на паспортной табличке с обратной стороны устройства относительно типа используемого хладагента. Если вещество содержит воспламеняемый газ (Хладагент R600a/R134a, свяжитесь с местными органами власти относительно безопасной утилизации данного устройства).
- Циклопентан используется в качестве изолирующего газа. Газы, используемые в изоляционных материалах, необходимо утилизировать по специальной процедуре. Свяжитесь с местными органами власти относительно экологически безопасной утилизации данного устройства. Убедитесь в том, что ни одна из трубок с обратной стороны устройства не повреждена перед его утилизацией. Трубки должны уничтожаться в открытом пространстве.



ВНИМАНИЕ

При отключении питания свяжитесь с местным представительством поставщика электроэнергии и спросите о длительности отсутствия электричества.

Большинство случаев отсутствия электроэнергии налаживаются в течение одного или двух часов и не будут влиять на температуру в вашем холодильнике.

Тем не менее, вам необходимо сократить количество открытий дверцы холодильника при отключении электроэнергии.

Если отключение электроэнергии длится более 24-х часов, необходимо извлечь все замороженные продукты; поднять температуру в морозильнике хотя бы до 0°C и извлечь все кубики льда из отсека для льда; в противном случае, это может привести к протеканию воды и повреждению механизма.



ВНИМАНИЕ

На поверхности некоторых моделей холодильников существует защитная пленка, предназначенная для защиты холодильника от царапин во время транспортировки. Чтобы избежать появления статического электричества, пожалуйста, снимайте защитную пленку медленно, не торопясь. Если в течение длительного времени защитная пленка не будет удалена, это может привести к изменению цвета стали.

Информация о безопасности



ВНИМАНИЕ

Обслуживание и ремонт устройства должны проводиться только уполномоченным квалифицированным специалистом. В Квинсленде – уполномоченный специалист **ДОЛЖЕН** обладать Авторизацией на проведение газовых работ или же Лицензией на гидрокарбонные хладагенты, чтобы выполнять работы по обслуживанию или ремонту, связанные со снятием крышки устройства (только для Австралии).

ДОПОЛНИТЕЛЬНЫЕ СОВЕТЫ ПО ПРАВИЛЬНОЙ ЭКСПЛУАТАЦИИ



- Дайте возможность устройству постоять 2 часа после его установки.
- Для лучшей работы устройства:
 - Не ставьте продукты слишком близко к вентиляционным отверстиям обратной части устройства, так как они могут преграждать свободную циркуляцию воздуха в отсеке для заморозки.
 - Запаковывайте продукты или же ставьте их в холодильник в специальных пищевых контейнерах.
 - Не кладите любые новые продукты для заморозки рядом с уже замороженными.
- Соблюдайте максимальное время хранения и дату срока годности замороженных продуктов.
- Нет необходимости отсоединять холодильник от сети питания, если время вашего отсутствия не превышает три недели. Но если вы уезжаете на более длительный период, извлеките все продукты из холодильника. Отключите его от сети питания, вытрите его и высушите.
- Большинство случаев отсутствия электричества на протяжении одного или двух часов не будут влиять на температуру в холодильнике. Тем не менее, необходимо снизить количество случаев открытия дверцы при отключении электроэнергии. Но если отключение электроэнергии длится более 24-х часов, извлеките все замороженные продукты.
- Нельзя хранить продукты, которые легко портятся при низких температурах, например, бананы или дыни.
- Поставьте поднос для льда в оригинальное положение, чтобы обеспечить оптимальное замораживание льда.
- Ваш холодильник работает по системе без образования инея и наледи, поэтому необходимость ручного размораживания отсутствует, холодильник выполняет это автоматически.
- Повышение температуры во время размораживания должно соответствовать национальным требованиям. Но если вы хотите предупредить возможность чрезмерного роста температуры замороженных продуктов при размораживании устройства, заверните замороженные продукты в несколько слоев бумаги, например, в газету.
- Любой рост температуры замороженных продуктов во время размораживания может привести к порче продуктов.

СОВЕТЫ ПО ЭКОНОМИИ ЭЛЕКТРОЭНЕРГИИ

- Установите устройство в прохладной, сухой комнате с достаточной вентиляцией. Убедитесь в том, что устройство не установлено под прямым солнечным светом, никогда не устанавливайте устройство рядом с прямыми источниками тепла (радиатор, например).
- Нельзя блокировать вентиляционные отверстия или решетки устройства.
- Подождите, Пока горячие продукты остынут перед помещением их в устройство.
- Для размораживания продуктов поместите их в холодильник. Вы можете использовать низкие температуры замороженных продуктов для охлаждения продуктов в холодильнике.
- Не оставляйте дверцу устройства открытой длительное время перед помещением или изъятием их из холодильника. Чем меньше времени открыта дверца холодильника, тем меньше льда намерзнет в морозильнике.
Регулярно выполняйте очистку обратной стенки холодильника. При наличии слоев пыли возрастает потребление электроэнергии.
- Не устанавливайте более низкие, чем необходимо, температуры.
- Убедитесь в достаточном пространстве между нижней частью устройства и полом, и между устройством и стенкой.
- Нельзя накрывать вентиляционные отверстия.
- При установке устройства необходимо оставить места для возможной очистки устройства справа, слева, с обратной стороны и сверху.
Это поможет более эффективно экономить электроэнергию и снизить ваши счета.

содержание

ПОШАГОВАЯ УСТАНОВКА ВАШЕГО ХОЛОДИЛЬНИКА

9

- 09 Подготовка к установке
- 10 Снятие дверец холодильника
- 12 Выравнивание холодильника
- 12 Регулировка дверец
- 12 Установка холодильника

ЭКСПЛУАТАЦИЯ ХОЛОДИЛЬНИКА SAMSUNG

13

- 13 Эксплуатация холодильника
- 14 Использование цифрового дисплея
- 14 Контролирование температуры
- 15 Устройство для заморозки льда
- 16 Хранение продуктов
- 18 Извлечение деталей морозильной камеры
- 18 Извлечение деталей холодильника
- 19 Очистка холодильника
- 19 Пользование дверцами

ОБНАРУЖЕНИЕ И УСТРАНЕНИЕ НЕИСПРАВНОСТЕЙ

20

ХАРАКТЕРИСТИКИ

21

Установка вашего холодильника

ПОДГОТОВКА К УСТАНОВКЕ ХОЛОДИЛЬНИКА

Поздравляем вас с покупкой холодильника Samsung. Мы надеемся, что вы сможете оценить многие из самых современных и эффективных характеристик этого нового устройства.

Выбор лучшего места для установка холодильника

- Выберите место, где отсутствует прямой солнечный свет
- Выберите место с ровным полом (или относительно ровным)
 - Если ваш холодильник не будет стоять ровно, возможна неправильная работа внутренней системы охлаждения.
- Выберите место установки с достаточным пространством для легкого открытия дверей.
 - Для установки холодильника требуется наличие достаточного пространства. Обратитесь к рисунку ниже.

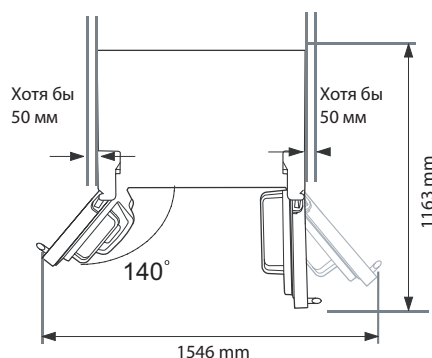
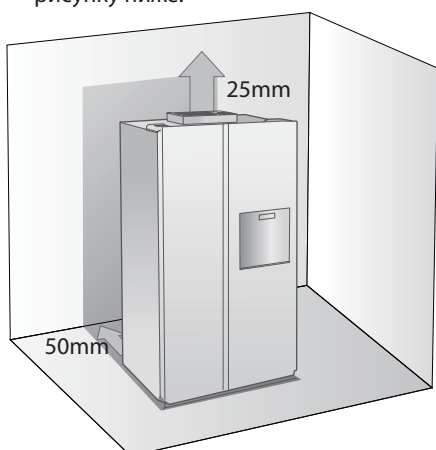

В первую очередь убедитесь, что вы легко можете передвинуть холодильник в место его окончательного расположения, предварительно выполнив измерения дверного проема (как ширины, так и высоты), порогов, потолка, лестницы и т.п.

* В таблице внизу указаны размеры высоты и толщины большинства моделей холодильников Samsung.

Модель			RS554NRUA**	RS552NRUA**
Объем (L)			538 L	
Размеры (mm)	Ширина	Только главного корпуса	908mm	908mm
		Включая дверцы	912mm	912mm
	Глубина	Только главного корпуса	612mm	612mm
		Включая дверцы	700mm	700mm
	Высота	Без дверец	1743mm	1743mm
		Включая дверцы	1789mm	1789mm

- ☞ Оставьте достаточно места справа, слева, с обратной стороны и сверху при установке устройства. Это поможет снизить потребление электроэнергии и снизить стоимость ваших счетов.
- Установить холодильник в месте с соответствующей температурой.

Установка вашего ХОЛОДИЛЬНИКА

СНЯТИЕ ДВЕРЦА ХОЛОДИЛЬНИКА

Если вашего доступного пространства окажется недостаточно для перемещения холодильника, снимите дверцы.

Снятие и установка дверцы морозильника

Необходимо указать некоторые особенности.

- Убедитесь в том, что вы поднимаете дверцы вверх, чтобы шарниры не согнулись и не повредились.
 - Следите за тем, чтобы кабеля не были зажаты дверью.
 - Положите дверцы на защищенную поверхность для предупреждения появления царапин или их повреждения.
1. Снимите крышку верхнего шарнира **1** с помощью отвертки, затем отсоедините провода, плавно их потянув **2**.

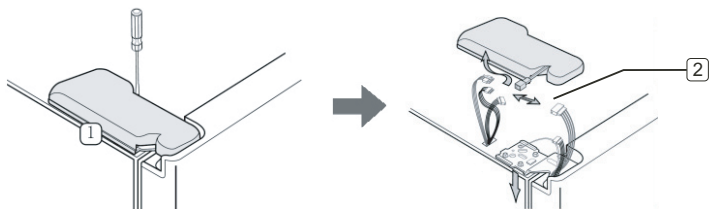

2. Открутите винты петель **3** и напольный винт **4**, поворачивая отвертку против движения часовой стрелки, затем снимите верхнюю петлю **5**. Следите за тем, чтобы дверца не упала на вас во время ее снятия.

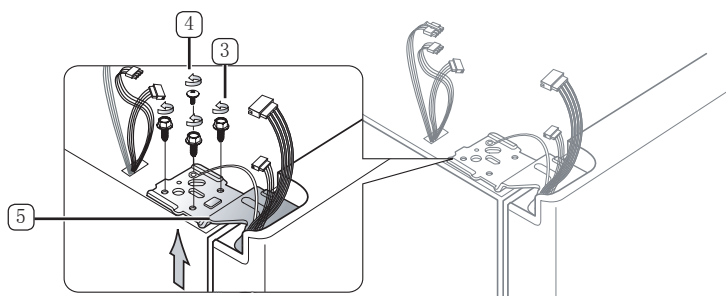

3. Снимите дверцу с нижней петли **6**, аккуратно ее подняв вверх **7**.

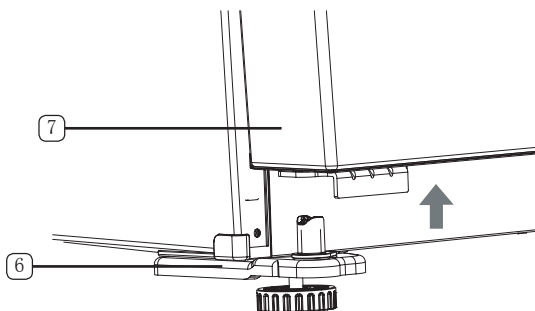

4. После того, как холодильник будет установлен в выбранном положении, прикрутите дверцу морозильника в обратном порядке.

СНЯТИЕ ДВЕРЕЦ ХОЛОДИЛЬНИКА

Если ваше пространство не будет позволять перемещение холодильника, вы можете снять дверцы.

Снятие и установка дверцы холодильника

Необходимо указать некоторые особенности.

- Убедитесь в том, что вы поднимаете дверцы вверх, чтобы шарниры не согнулись и не повредились.
- Следите за тем, чтобы кабеля не были зажаты дверью.
- Положите дверцы на защищенную поверхность для предупреждения появления царапин или их повреждения.

1. Снимите крышку верхнего шарнира **1** с помощью отвертки, затем отсоедините провода, плавно их потянув **2**.

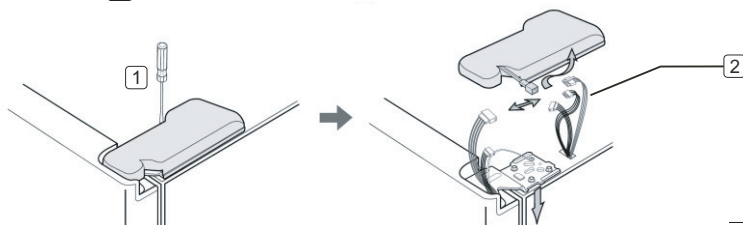

2. Открутите винты петель **3** и напольный винт **4**, поворачивая отвертку против движения часовой стрелки, затем снимите верхнюю петлю **5**. Следите за тем, чтобы дверца не упала на вас во время ее снятия.

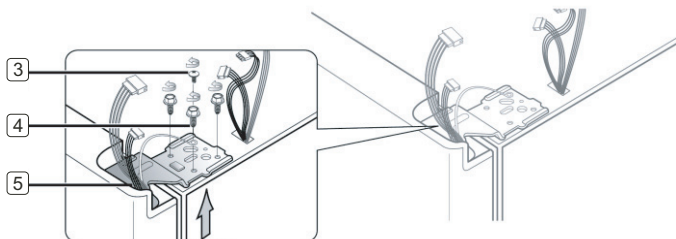

3. Снимите дверцу с нижней петли **6**, аккуратно подняв ее вверх **7**.

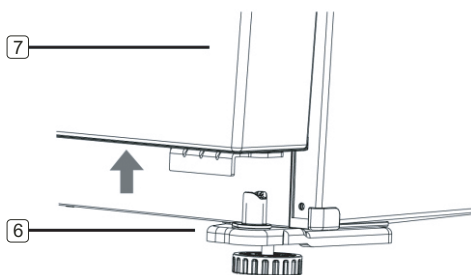

4. После того, как холодильник будет установлен в выбранном положении, прикрутите дверцу холодильника в обратном порядке.

ПОШАГОВАЯ УСТАНОВКА ВАШЕГО ХОЛОДИЛЬНИКА

ВЫРАВНИВАНИЕ ХОЛОДИЛЬНИКА

Теперь, после того, как дверцы холодильника были установлены на место, вы должны убедиться в ровном положении холодильника, чтобы выполнить окончательную регулировку. Если положение холодильника не выровнено, положение дверец невозможно будет установить правильным образом.

 Переднюю ножку холодильника можно регулировать. Отрегулируйте правую и левую ножки, чтобы обеспечить стабильное положение холодильника.

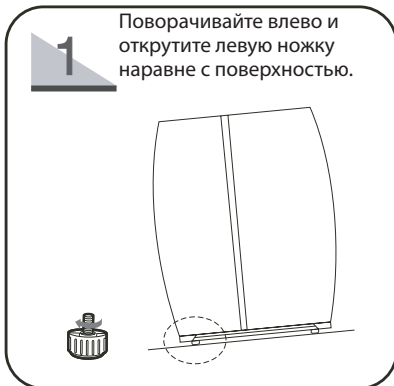

ДОПОЛНИТЕЛЬНАЯ РЕГУЛИРОВКА ДВЕРЦЕ

Запомните, что выравнивание положения холодильника необходимо для лучшего монтажа дверец.

Когда дверца морозильника расположена ниже, чем сам холодильник.

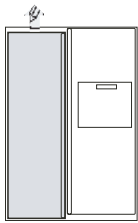

Настройка

Если дверца холодильника расположена ниже чем морозильник

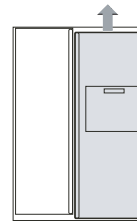

Настройка

Вставьте ключ в осевое отверстие внизу нижней петли и поверните его; повернувшись лицом к дверце холодильника, поворачивайте его слева направо.

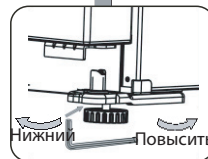

УСТАНОВКА ХОЛОДИЛЬНИКА

Теперь, когда ваш новый холодильник уже установлен на месте, вы можете полностью оценить все его свойства и характеристики.

Выполнив следующие действия, вы обеспечите полнофункциональную работу устройства. Если холодильник не работает, проверьте подключение к сети питания или воспользуйтесь советами из раздела об исправлении неисправностей, изложенных в конце данного руководства пользователя. Если у вас возникли дальнейшие вопросы, свяжитесь с представителем вашего сервисного центра Samsung Electronics.

1. Установите холодильник в соответствующем месте с наличием достаточного пространства между стеной и холодильником. Обратитесь к инструкциям по установке данного руководства пользователя.
2. При подключении холодильника обратите внимание на то, чтобы работала внутренняя подсветка при открытии дверец.
3. Установите температурный контроль на самый низкий уровень и подождите час. Внутри морозильника будет ощущаться холод, и двигатель начнет медленно запускаться.
4. После включения холодильника может занять до нескольких часов, пока внутри него не будет установлена требуемая для работы температура. Как только температура в холодильнике будет достаточно холодной, вы можете ставить туда продукты и напитки.

Эксплуатация холодильника Samsung

ИСПОЛЬЗОВАНИЕ ПАНЕЛИ УПРАВЛЕНИЯ

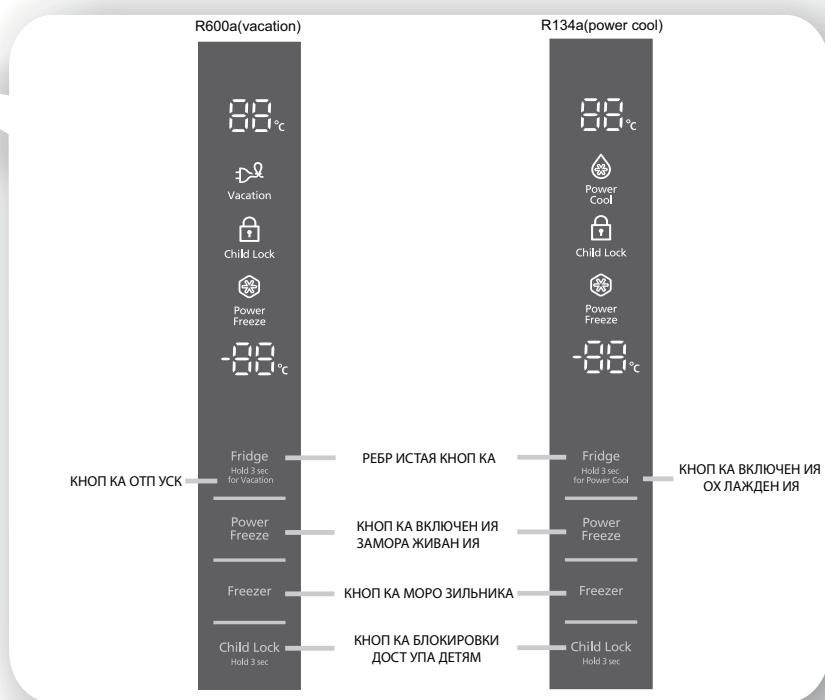

1	РЕБРИСТАЯ КНОПКА	Нажмите на кнопку холодильника и отрегулируйте желаемую температуру. Вы можете установить температуру в пределах от 1°C до 7°C.
2	КНОПКА ОТПУСК	Если вы решили уехать в отпуск или командировку, или же вы не будете пользоваться холодильником, нажмите на кнопку Холодильник и держите ее 3 секунды для активации кнопки Отпуск. Для отмены функции Отпуск, подсветка функции Отпуск будет выключена. Настоятельно рекомендуем извлечь все продукты из холодильника, и держать дверцу закрытой при выборе функции Отпуск.
	КНОПКА ВКЛЮЧЕНИЯ ОХЛАЖДЕНИЯ	Увеличение скорости охлаждения свежих продуктов в холодильнике. Использование данной функции может помочь при необходимости быстрого охлаждения свежих продуктов, или если температура в холодильнике слишком повысилась (Например, если дверца была оставлена открытой слишком долго, или же в холодильник положили слишком много теплой еды одновременно).
3	КНОПКА ВКЛЮЧЕНИЯ ЗАМОРАЖИВАНИЯ	Увеличивает время, необходимое для заморозки продуктов в морозильнике. Эта функция может пригодится при необходимости быстрой заморозки быстро портящихся продуктов, или же в случае быстрого возрастания температуры в морозильнике (Например, если дверца была оставлена открытой).
4	КНОПКА МОРОЗИЛЬНИКА	Нажмите на кнопку Морозильник для настройки желаемой температуры в морозильнике. Вы можете установить температуру в пределах от -14°C to -23°C.
5	КНОПКА БЛОКИРОВКИ ДОСТУПА ДЕТЯМ	При нажатии кнопки Блокировки доступа детей в течение 3-х секунд, все кнопки будут заблокированы. Для отмены этой функции нажмите на кнопку Блокировки доступа детей в течение 3-х секунд опять.

Эксплуатация холодильника Samsung

ИСПОЛЬЗОВАНИЕ ЦИФРОВОГО ДИСПЛЕЯ

Сегмент "88" на морозильнике указывает на текущую температуру в морозильнике.

Сегмент "88" на холодильнике указывает на текущую температуру в холодильнике.

- После того, как дверца закрылась, подсветка дисплея будет выключена, кроме Блокировки доступа детей, мощности охлаждения, функции отпуска/мощности охлаждения. В случае загорания подсветки ЖКД-дисплея после касания любой кнопки или же открытия дверцы это не представляет собой какую-либо неисправность или ошибку в работе.

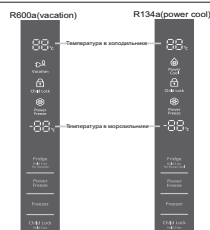

Мощность заморозки

Это символ будет светиться при активации функции **Включить заморозку**. Функция **Включить заморозку** отлично подходит, если вам необходимо много льда. Нажмите на кнопку **Включить заморозку** для увеличения количества льда. При отсутствии необходимости пользоваться этой кнопкой опять, нажмите на кнопку «**Включить заморозку**» повторно.

- Если вы используете эту функцию, потребление электроэнергии холодильником будет увеличиваться. Эта функция должна быть активирована перед тем, как положить в отделение морозильника большого количества продуктов, хотя бы за 24 часа до этого.

Кнопка Блокировки доступа детей

При нажатии кнопки **Блокировки доступа детей** в течение 3-х секунд, все кнопки будут заблокированы. Для отмены этой функции нажмите кнопку **Блокировки доступа детей** на 3 секунды опять.

УПРАВЛЕНИЕ ТЕМПЕРАТУРОЙ

Управление температурой морозильника

Температура морозильника может устанавливаться в диапазоне от -14°C до -23°C в зависимости от ваших нужд. Нажмите повторно на кнопку **Морозильник**, пока желаемая температура не отобразится на дисплее температуры. Помните, что такие продукты, как мороженое могут растаять при температуре -16°C. Дисплей температуры последовательно будет изменяться от -14°C до -23°C. Когда показатели дисплея достигнут значения -14°C, он опять начнет с -23°C. Через пять секунд после того, как была установлена новая температура, дисплей опять отобразит текущую температуру морозильника. Тем не менее, этот показатель будет изменяться по ходу того, как морозильник будет перенастроен на новую температуру.

Управление температурой холодильника

Температура морозильника может быть установлена в рамках от 7°C до 1°C, чтобы соответствовать вашим потребностям. Нажмите повторно на кнопку **Холодильник**, пока желаемая температура не будет отображена на дисплее температуры. Процесс управления температурой функционирует по похожему принципу с морозильником. Нажмите на кнопку **Холодильник** для настройки желаемой температуры. Подождя несколько секунд, Холодильник начнет отслеживание новой установленной температуры. Это будет отображено на цифровом дисплее.

- Температура морозильника или холодильника может возрасть при открытых дверцах или же в случае помещения большого количества теплых или горячих продуктов. В подобном случае цифровой дисплей начнет мигать. Как только морозильник и холодильник возвратятся к нормальным температурам, мигание прекратится. Если мигание продолжается, вам, возможно, будет необходимо «перезагрузить» холодильник. Попробуйте отсоединить устройство от сети питания, подождите 10 минут и затем подключите его обратно. Если вы не хотите решать проблему предложенным способом, свяжитесь с обслуживающим персоналом.

ИСПОЛЬЗОВАНИЕ ЛЬДОГЕНЕРАТОРА

1. Вытяните льдогенератор.

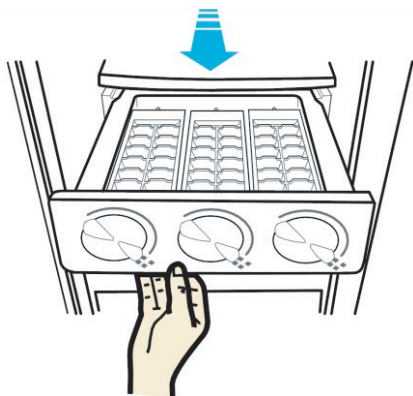

2. Наполните его водой до уровня индикатора воды на льдогенераторе.

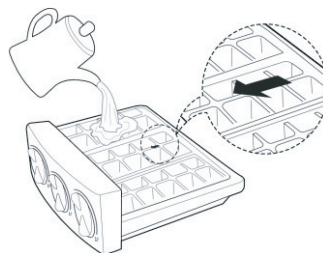

3. Поместите его внутрь льдогенератора.

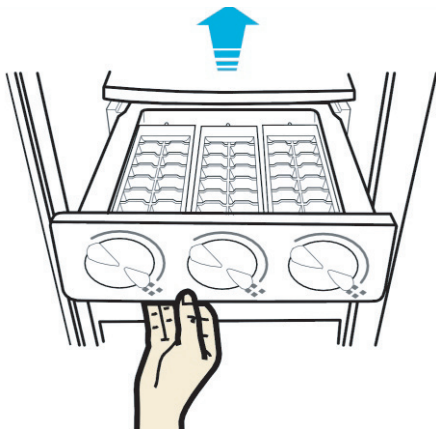

4. Поверните кнопку льдогенератора, и лед автоматически заполнит нижнее отделение после его генерирования. Вытяните отделение для льда.



Примечание:

- Льдогенератор можно использовать, когда морозильник работает при температуре ниже 0°C.
- Для оптимального эффекта нажмите на кнопку «Усилить замораживание» при замораживании льда. После стабильного функционирования, поставьте льдогенератор с определенным количеством воды в холодильник.
- При генерировании льда лучше поместить его на первый уровень в морозильнике, чтобы ускорить процесс генерирования льда.
- Вид льдогенератора может в реальности отличаться от изображенного на рисунке.

Эксплуатация холодильника Samsung

ХРАНЕНИЕ ПИЩЕВЫХ ПРОДУКТОВ

Хранение пищевых продуктов в морозильнике

- Холодильник Samsung был разработан с целью предоставления максимальных характеристик по хранению. Ниже приведены примеры некоторых отделений, которые были разработаны для более длительного хранения пищевых продуктов. Помните, что для предотвращения проникновения запаха в лед, хранимые пищевые продукты должны быть запечатаны как можно тщательнее.
- Чтобы получить больше места, вы можете выдвинуть отделение морозильника, кроме нижнего, так как это не влияет на термальные и механические характеристики.
- Объем хранимых замороженных пищевых продуктов подсчитывается с учетом нижнего отделения морозильника.

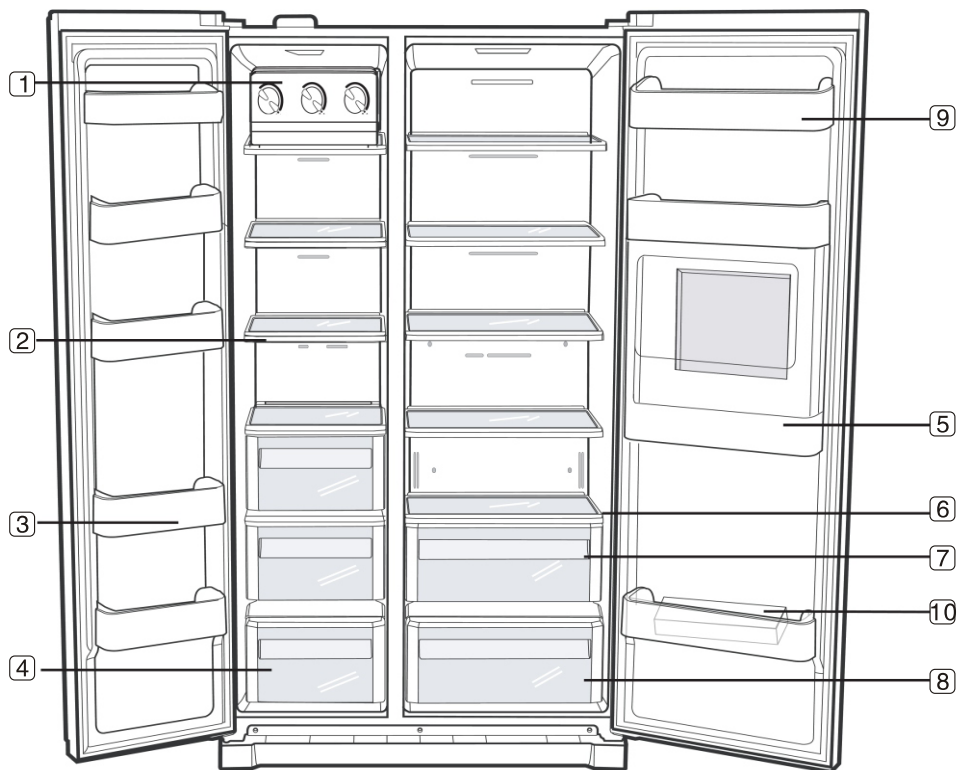

Примечание: Все рисунки в руководстве представлены в виде схематических диаграмм, некоторые функции и устройства могут отличаться от таковых вашего холодильника, поэтому настоящая конфигурация зависит исключительно от вашего устройства.







Примечание:

- Чтобы поддерживать достаточно холодный воздух в морозильнике (ниже -18°C , срок хранения продуктов не должен превышать рекомендуемый. Если отверстие для выпуска холодного воздуха заблокировано, могут возникнуть трудности с распространением воздуха, и продукты не будут охлаждаться.
- Чтобы сохранить максимальную эффективность охлаждения для данного вида продукта, оставьте все отделения и полочки на своих оригинальных местах, как указано на рисунке.

Хранение пищевых продуктов в морозильнике

1	ЛЬДОГЕНЕРАТОР	Не засовывайте пальцы, руки или какие-либо объекты в коробку для льда или же льдогенератор. Это может привести к нанесению телесных повреждений или же возникновению материальных убытков.	
2	СТЕКЛЯННЫЕ ПОЛОЧКИ	Могут использоваться для всех типов замороженных пищевых продуктов.	
3	ДВЕРЦЫ	Могут использоваться для небольших упаковок замороженных пищевых продуктов.	
4	ВЫДВИЖНЫЕ ЯЩИКИ	Используется наилучшим образом для хранения мяса или же сухих продуктов. Хранимые продукты должны быть тщательно запакованы с использованием фольги или других подходящих материалов или контейнеров.	

Хранение пищевых продуктов в холодильнике

5	КОНТЕЙНЕР ДЛЯ ХРАНЕНИЯ НАПИТКОВ (для модели с БАРОМ)	Отделения были разработаны с целью хранения некоторых напитков, фруктов через дверцу бара холодильника.	
6	СТЕКЛЯННЫЕ ПОЛОЧКИ	Трещиноустойчивые Они могут использоваться для хранения всех типов пищевых продуктов и напитков. Разводы в виде кругов на стеклянной поверхности являются нормальными, и их можно легко вытереть мокрой тряпкой.	
7	ВЫДВИЖНЫЕ ЯЩИКИ ДЛЯ ХРАНЕНИЯ СВЕЖИХ ПРОДУКТОВ	Если дверца холодильника закрыта, ЖКД подсветка с правой стороны от выдвижного ящичка будет мигать периодически в течение одного часа (30 мин., ВКЛ и 30 мин. ВЫКЛ). Примечание: для оптимального эффекта лучше хранить фрукты и овощи в прозрачных пластиковых пакетах или же в натуральном виде перед тем, как поместить их в выдвижной ящик для хранения свежих продуктов. Хранение в непрозрачных пакетах, контейнерах и черных пластиковых пакетах не рекомендуется.	
8	ФРУКТЫ & ОВОЩИ Выдвижной ящик	Используется для сохранения свежести овощей и фруктов. Специально разработан для контролирования уровня влажности внутри выдвижного ящичка.	
9	ДВЕРЦЫ	Разработан для хранения больших, объемных предметов, например, бутылок с молоком или других больших бутылок или контейнеров.	
10	ЛОТОК ДЛЯ ЯИЦ	Хранение яиц и других пищевых продуктов небольшого размера.	

 Бутылки следует хранить в одной упаковке так, чтобы они не выпали при открытии дверцы холодильника.



- Если вы планируете уехать в отпуск на длительное время, необходимо вынуть все продукты из холодильника и выключить его. Вытрите излишнюю влажность внутри устройства и оставьте дверцу открытой. Это предотвратит образование запаха и влажности.
 - Если вы не планируете использовать холодильник длительное время, отключите шнур питания из розетки.
- Повреждение изоляции может привести к пожару.

Эксплуатация холодильника Samsung

ИЗВЛЕЧЕНИЕ ЧАСТЕЙ МОРОЗИЛЬНИКА

Чистка и организация внутренних ящичков в морозильнике.

1. Извлеките стеклянную полку, потянув ее на себя. Затем аккуратно поднимите ее и извлеките.



Если на полке отсутствуют защелки с обратной стороны, блок ее необходимо установить в правильное положение, как показано на рисунке. В противном случае, возможно их выпадение из холодильника.

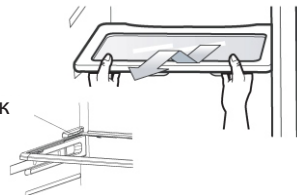

2. Отсоедините дверцу, придерживая ее двумя руками и аккуратно подняв ее.

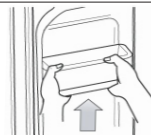

3. Извлеките пластиковый выдвижной ящик, потянув его на себя и аккуратно приподняв.



ИЗВЛЕЧЕНИЕ ЧАСТЕЙ ХОЛОДИЛЬНИКА

Очистка и организация внутренних частей холодильника.

1. Извлеките стеклянную полку, потянув ее на себя. Затем аккуратно приподнимите ее и извлеките.



Если на полке отсутствуют защелки с обратной стороны, ее необходимо установить в правильное положение, как показано на рисунке. В противном случае, возможно их выпадение из холодильника. В противном случае, полка может выпасть из холодильника.

Блок

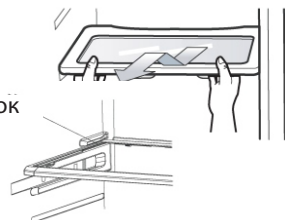

2. Извлеките выдвижной ящик & для хранения овощей и фруктов, потянув его вперед. Придерживая выдвижной ящик одной рукой, немного приподнимите его и извлеките из холодильника.



3. Отсоедините дверцу бара, придерживая ее двумя руками и аккуратно приподняв ее.

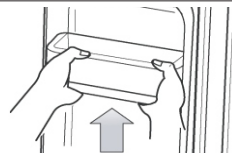

4. Дверца домашнего бара (опция)
 - Возьмитесь за ящик для пищевых продуктов двумя руками; приподнимите и извлеките его.
 - Возьмитесь за ящик двумя руками; приподнимите и извлеките его.
 - Извлеките ящик для хранения продуктов и барное отделение по очереди.

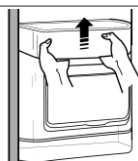

(1)

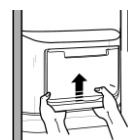

(2)

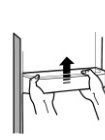

(3)



Перед тем, как извлечь любые части, убедитесь в том, что там не осталось пищевых продуктов. По возможности, извлеките все пищевые продукты сразу.

ЧИСТКА ХОЛОДИЛЬНИКА

Правильное обслуживание вашего холодильника Samsung может продлить его срок эксплуатации и поможет избежать запаха и бактерий.

Чистка внутренних частей

Внутренние стенки и части необходимо чистить мягким чистящим средством, после чего нужно вытереть все сухой мягкой тряпкой. Вы можете извлечь все выдвижные ящички и полки для более тщательной очистки. Просто убедитесь в их сухости перед установкой их на место.

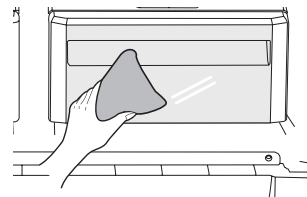

Очистка внешних частей

Вытрите цифровую панель и панель дисплея чистой, мягкой тряпкой. Сбрызните тряпку водой вместо разбрызгивания воды на поверхность холодильника. Это поможет равномерно распределить влагу на поверхности. Поверхности дверец, ручек, ящичков следует чистить мягким чистящим средством, после чего необходимо вытереть все насухо. Чтобы ваше устройство выглядело наилучшим образом, внешние части следует отполировать раз или два в год.

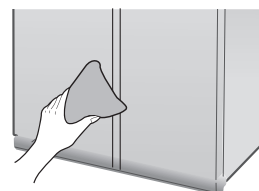

 Не следует использовать бензин, растворитель или хлор™ для чистки.
ПРЕДУПРЕЖДЕНИЕ Они могут повредить поверхность устройства и стать причиной возгорания.

Домашний бар (опция)

- Нажмите на верхнюю часть домашнего бара, чтобы дверца открылась.
- Очистите домашний бар влажной тряпкой. Вытрите его чистой и мягкой тряпкой.
- Нажмите на верхнюю часть бара, если хотите закрыть его, вы услышите щелчок.



Очистка резиновых уплотнителей дверец

Если резиновые уплотнители дверец загрязнились, они могут с трудом закрываться, и холодильник не будет правильным образом функционировать. Необходимо следить, чтобы уплотнители дверец не были загрязненными, и очищать их мягким мыльным раствором влажной тряпкой. После очистки их следует вытереть чистой, мягкой тряпкой.

 Не распыляйте на холодильник воду, когда он подключен в сеть питания. Это может привести к электрическому шоку.
ПРЕДУПРЕЖДЕНИЕ Нельзя чистить холодильник бензином, растворителем или же раствором для чистки машин из-за риска возгорания.

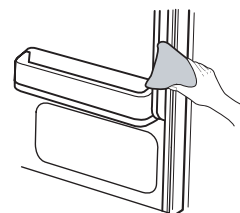







ИСПОЛЬЗОВАНИЕ ДВЕРЕЦ

Дверцы холодильника оборудованы функцией их открытия и закрытия, поэтому они постоянно закрыты. После того, как дверца открывается в определенном месте, она зафиксирована, и будет оставаться открытой. Если дверца откроется от точки, что находится раньше точки фиксации, она закроется автоматически.

поиск и устранение неисправностей

ПРОБЛЕМА	РЕШЕНИЕ
Холодильник не работает или же недостаточно охлаждает.	<ul style="list-style-type: none">• Убедитесь в подключении устройства в сеть питания.• Отвечает ли температура на дисплее панели правильной температуре? Попробуйте изменить настройки температуры.• Возможно, холодильник установлен под прямыми солнечными лучами или же около источника тепла.• Возможно, что холодильник установлен слишком близко к стене, поэтому усложняется циркуляция воздуха.
Пищевые продукты в холодильнике заморозились.	<ul style="list-style-type: none">• Возможно, температура на дисплее не соответствует правильной температуре. Попробуйте установить более высокую температуру.• Возможно, температура в комнате слишком низкая.• Возможно, вы храните пищевые продукты слишком близко к вентиляционному отверстию с обратной стороны холодильника. Переместите продукты в другое место.
Вы слышите странный шум или звуки.	<ul style="list-style-type: none">• Проверьте, выровнено ли положение холодильника.• Возможно, обратная сторона холодильника расположена слишком близко к стенке, поэтому затруднена циркуляция воздуха.• Возможно, что некоторые предметы расположены с обратной стороны или же под холодильником.• Из середины холодильника слышен «тикающий» звук. Это нормально и может случаться вследствие того, что некоторые части контрактируют и расширяются в соответствии с изменением температуры в холодильнике.• Слышен звуковой сигнал. Возможно, дверца холодильника или бара не закрыта?
Передняя часть устройства горячая на ощупь, наблюдается конденсация.	<ul style="list-style-type: none">• Допускается некоторое количество тепла в холодильнике, так как анти-конденсаторы установлены в передней части холодильника для предупреждения образования конденсации.• Возможно, что дверца холодильника полуоткрыта. В таком случае возможно возникновение конденсации при длительно открытой дверце.
Вы слышите звуки от образования пузырьков в холодильнике.	<ul style="list-style-type: none">• Это нормально. Пузырьки образуются в охлаждающей жидкости холодильника, которая циркулирует внутри холодильника.
Ощущается плохой запах из холодильника.	<ul style="list-style-type: none">• Проверьте, не хранятся ли испорченные продукты в холодильнике.• Продукты с сильным запахом (например, рыба) должны быть хорошо упакованы и закрыты.• Регулярно выполняйте чистку вашего холодильника, выбрасывайте испорченную или подозрительную еду.
На стенках холодильника образуется иней.	<ul style="list-style-type: none">• Возможно, вентиляционное отверстие заблокировано? Удалите любые преграды, чтобы воздух свободно циркулировал.• Располагайте продукты на расстоянии в холодильнике, чтобы обеспечить хорошую циркуляцию воздуха.• Закрыта ли дверца морозильника?

Информация о классе энергоэффективности находится на продукте

ОПИСАНИЕ		МОДЕЛЬ	RS552NRUASL	RS552NRUA1J
Изготовитель				
Тип бытового холодильника		Холодильник с морозильным отделением*(***) II типа		
Автоматическая система разморозки (No Frost)		Да	Да	Да
Климатический класс		SN, N, ST, T	SN, N, ST, T	SN, N, ST, T
Класс защита от поражения током		I	I	I
Полезный объем (литры)	Общий полезный объем (л)	538	538	538
	Общий объем для хранения свежих продуктов (л)	341	341	341
	Общий объем для хранения замороженных продуктов (л)		187	187
			10	10
Номинальное напряжение и частота (В, Гц)		220-240, 50	220-240, 50	220-240, 50
Номинальный ток (Ампер)		1.6	1.6	1.6
Максимальная мощность осветительной лампы (Вт)		F:LED:1.6 R:LED:1.6	F:LED:1.6 R:LED:1.6	F:LED:1.6 R:LED:1.6
Класс энергетической эффективности		A+	A+	A+
Потребление электроэнергии (кВт·ч /год)		431	431	431
Мощность замораживания (кг/24ч)		12	12	12
Символ маркировки самого холодного отделения				
Хладагент и его масса (г)		R-600a, 88	R-600a, 88	R-600a, 88
Корректированный уровень звуковой мощности (дБА)		41	41	41
Вес в упаковке (кг)		122	127	127
Вес без упаковки (кг)		112	117	117
Габариты в упаковке (ШхГхВ) (мм)		974*776*1907	974*776*1907	974*776*1907
Габариты без упаковки (ШхГхВ) (мм)		912*700*1789	912*700*1789	912*700*1789
Адрес и наименование лаборатории		"Сужой Самсунг Электроникс Ко., Лтд", 501, Сухонг Ист Роуд, Индастриал Парк, Сужой, Джангсу, Китай		
Характеристики энергетической эффективности определены согласно Приказу Министерства промышленности и торговли РФ от 29 Апреля 2010 г. №357				

Диапазон комнатной температуры

Этот холодильник/морозильник разработан для эксплуатации в температурном режиме, указанном на заводской табличке.

Класс	Символ	Диапазон комнатной температуры (°C)
Расширенный умеренный	SN	+10 to +32
Умеренный	N	+16 to +32
Субтропический	ST	+16 to +38
Тропический	T	+16 to +43

ПРИМЕЧАНИЕ: На внутреннюю температуру могут влиять такие факторы, как расположение холодильника/морозильника, температура окружающей среды и частота открытия дверцы. Отрегулируйте температуру для компенсации данных факторов.

Правильная утилизация изделия (Использованное электрическое и электронное оборудование)	
<p>Russian</p>  	<p><i>(Действительно для стран, использующих систему раздельного сбора отходов)</i></p> <p>Наличие данного значка показывает, что изделие и его электронные аксессуары (например, зарядное устройство, гарнитура, кабель USB) по окончании их срока службы нельзя утилизировать вместе с другими бытовыми отходами. Во избежание нанесения вреда окружающей среде и здоровью людей при неконтролируемой утилизации, а также для обеспечения возможности переработки для повторного использования, утилизируйте изделие и его электронные аксессуары отдельно от прочих отходов.</p> <p>Сведения о месте и способе утилизации изделия в соответствии с нормами природоохранного законодательства можно получить у продавца или в соответствующей государственной организации.</p> <p>Бизнес-пользователи должны обратиться к своему поставщику и ознакомиться с условиями договора купли-продажи. Запрещается утилизировать изделие и его электронные аксессуары вместе с другими производственными отходами.</p>



Связывайтесь с SAMSUNG по всему миру

Если у вас есть предложения или вопросы по продукции Samsung, обращайтесь, пожалуйста, в информационный центр компании Samsung.

117105 Россия, Москва, Варшавское шоссе д.26

8-800-555-55-55

www.samsung.com/ru/support

Изготовитель : "Сужой Самсунг" "Сужой Самсунг Электроникс Ко., Лтд",

501, Сухонг Ист Роуд, Индастриал Парк, Сужой, Джангсу, Китай

Поставщик : ООО "Самсунг Электроникс Рус Компани",

125009 Россия, Москва, ул. Воздвиженка, 10, 4-й этаж