



Холодильник руководство пользователя



100%
Recycled Paper

Для данного руководства пользователя использовалась только переработанная бумага.

Русский

удивительные ВОЗМОЖНОСТИ

Благодарим за приобретение данного устройства компании Samsung.



Для получения полного обслуживания
зарегистрируйте устройство на сайте

www.samsung.com/register

Напольное устройство



Меры предосторожности

	Символ «не для пищевой продукции» применяется в соответствии с техническим регламентом Таможенного союза «О безопасности упаковки» 006/2011 и указывает на то, что упаковка данного продукта не предназначена для повторного использования и подлежит утилизации. Упаковку данного продукта запрещается использовать для хранения пищевой продукции.
	Символ «петля Мебиуса» указывает на возможность утилизации упаковки. Символ может быть дополнен обозначением материала упаковки в виде цифрового и/или буквенного обозначения.

МЕРЫ ПРЕДОСТОРОЖНОСТИ

-  **ПРЕДУПРЕЖДЕНИЕ**
 - Перед началом эксплуатации устройства внимательно прочитайте данное руководство и сохраните его для будущего использования.
- Поскольку данные инструкции по эксплуатации охватывают устройства разных моделей, технические характеристики приобретенного холодильника могут немного отличаться от характеристик, описанных в руководстве.

ПРЕДОСТЕРЕГАЮЩИЕ/ПРЕДУПРЕЖДАЮЩИЕ СИМВОЛЫ, ИСПОЛЬЗУЕМЫЕ В РУКОВОДСТВЕ

 ПРЕДУПРЕЖДЕНИЕ	Указывает на риск получения серьезной или смертельной травмы.
 ВНИМАНИЕ	Указывает на риск получения травмы или повреждения устройства.
	Указывает на действие, которое НЕ СЛЕДУЕТ совершать.
	Указывает на объекты, которые НЕ СЛЕДУЕТ разбирать.
	Указывает на объекты, к которым НЕ СЛЕДУЕТ прикасаться.
	Указывает на действие, обязательное для выполнения.
	Указывает на то, что требуется отсоединить вилку кабеля питания от сетевой розетки.
	Указывает на то, что во избежание поражения электрическим током необходимо обеспечить заземление.
	Указывает на действие, которое должно выполняться сотрудником сервисной службы.

Эти знаки указываются с целью предотвращения травм для вас и других людей. Отнеситесь к ним с особым вниманием. Прочитайте этот раздел и храните руководство в безопасном месте для использования в дальнейшем.

Примечание CE

Данный продукт соответствует директиве по низковольтному оборудованию (2006/95/EC), директиве по электромагнитной совместимости (2004/108/EC), директиве по ограничению содержания опасных веществ (RoHS) (2011/65/EC), Регламенту Еврокомиссии (EC) № 1060/2010

и директиве по экологическому проектированию (2009/125/EC), введенной Регламентом №643/2009 Европейского Союза (EC). (Только для продукции, продаваемой в EC)

- Содержит фторированные парниковые газы, регулируемые протоколом Киото. Является герметичной системой. Не выводит газы в атмосферу. Тип хладагента: R-134a/количество: 0,19 кг/Потенциал глобального потепления (GWP) = 1300
- Вспенивание под воздействием фторированных парниковых газов.
- Перед использованием холодильника его необходимо установить в соответствии с руководством.
- Данное устройство должно использоваться только по прямому назначению, описанному в данных инструкциях.
- Настоятельно рекомендуется, чтобы любое техническое обслуживание осуществлялось квалифицированным специалистом.
- Устройство использует хладагент R600a или R134a. Сведения о хладагенте, используемом в данном холодильнике, см. в табличке компрессора на задней стенке холодильника и в паспортной табличке внутри холодильника.



- Хладагент R600a представляет собой природный экологически безвредный горючий газ. При транспортировке и установке холодильника необходимо соблюдать осторожность, чтобы не повредить детали контура циркуляции хладагента.
- Вытекающий из трубок хладагент может воспламениться или вызвать поражение зрения. При обнаружении утечки хладагента не допускайте контакта газа с источниками открытого огня и немедленно проветрите помещение в течение нескольких минут.



- Чтобы предотвратить образование огнеопасной смеси газа и воздуха при возникновении утечки в цепи охлаждения, устанавливайте холодильник в комнате, размер которой подходит для установки холодильника с данным объемом хладагента.
- Никогда не включайте холодильник с признаками повреждения. Если у вас возникли сомнения в исправности устройства, обратитесь к дилеру.
- Минимальный объем помещения, в котором устанавливается холодильник, рассчитывается с учетом того, чтобы на каждый кубический метр воздуха приходилось не более 8 г хладагента R600a.
- Объем хладагента, используемый в вашем устройстве, см. на паспортной табличке внутри холодильника.

- Утилизируйте упаковочный материал для данного продукта в соответствии с правилами обеспечения безопасности окружающей среды.
- Перед заменой освещения внутри холодильника отсоедините сетевую вилку от розетки.
- В противном случае может возникнуть угроза поражения электрическим током.
- Люди с ограниченными физическими, сенсорными или умственными способностями (включая детей) и лица, не имеющие достаточного опыта или знаний, не должны пользоваться данным устройством, если их действия не контролируются или если они предварительно не проинструктированы лицом, отвечающим за их безопасность.
- Следите, чтобы дети не играли с устройством.

СТРОГИЕ ПРЕДУПРЕЖДАЮЩИЕ ЗНАКИ



- Не устанавливайте холодильник в помещении с повышенной влажностью или там, где он может соприкоснуться с водой или газом.
- Изнашивание изоляционных материалов электрических деталей может привести к возгоранию или поражению электрическим током.
- Не устанавливайте холодильник в местах, подверженных воздействию прямых солнечных лучей, вблизи кухонной плиты, нагревательных приборов или других источников тепла.
- При установке холодильника обеспечьте вокруг него достаточно свободного пространства и установите его на ровную поверхность.
- Если холодильник стоит на неровной поверхности, внутренняя система охлаждения может работать неправильно.
- Не подключайте к одной розетке несколько электроприборов. Холодильник необходимо подключать к отдельной электрической розетке, которая соответствует напряжению, указанному в таблице технических данных.
- Это позволит обеспечить наилучшую эффективность работы устройства, а также избежать перегрузок в домашней цепи проводки, которые могут привести к пожару в результате перегрева проводов.
- Не тяните за кабель питания при отключении холодильника от сети. Тяните только за вилку – повреждение кабеля может привести к короткому замыканию, возгоранию и/или поражению электрическим током.
- Следите за тем, чтобы вилка не была зажата между стеной и задней стенкой холодильника и не была повреждена.
- Не сгибайте кабель питания слишком сильно и не ставьте на него тяжелые предметы.
- В противном случае существует опасность возникновения пожара.
- Если кабель питания износился или поврежден, его необходимо починить или сразу же заменить, обратившись к производителю или сотруднику сервисной службы.

- Не используйте кабель с трещинами или повреждениями от потертости на самом кабеле, а также на обоих его концах.
- Если кабель питания поврежден, его необходимо сразу же заменить, обратившись к производителю или сотруднику сервисной службы.
- При перемещении холодильника следите за тем, чтобы кабель питания не попал под холодильник и не был поврежден.
- Не вставляйте сетевую вилку мокрыми руками.
- Перед чисткой или ремонтом холодильника его необходимо отключить.
- При чистке вилки не используйте влажную ткань.
- Удаляйте посторонние вещества или пыль с контактов вилки питания.
- В противном случае существует опасность возгорания.
- Если холодильник был отсоединен от источника питания, необходимо подождать не меньше десяти минут, прежде чем вновь вставлять вилку в розетку.
- Если розетка ненадежно закреплена, не вставляйте в нее сетевую вилку.
- В противном случае возможно поражение электрическим током или возгорание.
- При установке холодильника убедитесь, что вилка легко доступна.
- В случае утечки газа (пропана, сжиженного газа и т. д.) немедленно проветрите помещение и не прикасайтесь к кабелю питания. Не прикасайтесь к устройству или кабелю питания.
- Не включайте вентилятор.
- Возникновение искры может привести к взрыву или пожару.
- Не используйте фен для просушки внутренней части холодильника. Не ставьте в холодильник горячие свечи для удаления неприятных запахов.
- Это может привести к поражению электрическим током или возгоранию.



- Холодильник должен быть заземлен.
- Холодильник необходимо заземлить, чтобы избежать поражения электрическим током в результате утечки тока.



- Никогда не используйте для заземления газовые трубы, телефонные линии и другие потенциальные громоотводы.
- Неправильное заземление может привести к поражению электрическим током.
- Запрещается самостоятельно разбирать или ремонтировать холодильник.
- Это может привести к пожару, поломке холодильника и/или к травме.
- Если работающее устройство начинает издавать странный звук, появляется дым и запах гари, немедленно отсоедините кабель питания и обратитесь в ближайший сервисный центр.

Меры предосторожности **_03**

- Не загрожайте вентиляционные отверстия на корпусе холодильника или в монтажных конструкциях.
- Не используйте механические устройства для ускорения процесса размораживания или другие средства, кроме рекомендованных производителем холодильника.
- Избегайте повреждения контура циркуляции хладагента.
- Не устанавливайте внутри холодильной/морозильной камеры никакие электроприборы, кроме рекомендованных производителем холодильника.
- Перед заменой освещения отсоедините холодильник от источника питания.
- Если возникли трудности при замене освещения, обратитесь в сервисный центр.
- Люди с ограниченными физическими, сенсорными или умственными способностями (включая детей) и лица, не имеющие достаточного опыта или знаний, не должны пользоваться данным устройством, если их действия не контролируются или если они предварительно не проинструктированы лицом, отвечающим за их безопасность.
- Следите, чтобы дети не играли с устройством.
- Не разрешайте детям виснуть на дверце холодильника. Они могут получить серьезную травму.
- Не прикасайтесь к внутренним стенкам морозильной камеры или хранящимся в ней продуктам мокрыми руками.
 - Это может привести к обморожению.
- Если холодильник не используется в течение длительного времени, отсоедините сетевую вилку от розетки.
 - Повреждение изоляции кабеля питания может привести к пожару.
- Не храните какие-либо предметы на холодильнике.
 - При открывании или закрывании дверцы эти предметы могут упасть, привести к травме и/или нанесению материального ущерба.

ПРЕДОСТЕРЕГАЮЩИЕ ЗНАКИ

- Данное устройство предназначено только для хранения продуктов в домашних условиях.
- Необходимо соблюдать рекомендованные производителем сроки хранения продуктов. См. соответствующие инструкции.
- Чтобы избежать падения хранящихся бутылок, располагайте их вплотную друг к другу.
- Не кладите в морозильную камеру газированные или шипучие напитки.
- Не переполняйте холодильник продуктами.
 - При открывании дверцы продукты могут упасть, привести к травме и/или нанесению материального ущерба.
- Не помещайте бутылки или стеклянную тару в морозильную камеру.
 - При замораживании стекло может лопнуть, и вы получите травму.

04_ Меры предосторожности

- Не распыляйте рядом с холодильником горючий газ.
 - Это может привести к взрыву или пожару.
- Не распыляйте воду непосредственно внутри или снаружи холодильника.
 - В противном случае возможно возгорание или поражение электрическим током.
- Не храните в холодильнике летучие и воспламеняющиеся вещества.
 - Хранение в холодильнике бензола, растворителя, спирта, эфира, сжиженного газа и подобных веществ может привести к взрыву.
- Если вы запланировали надолго уехать в отпуск, необходимо освободить холодильник от продуктов и отключить от электросети.
- Не замораживайте повторно полностью оттаявшие продукты.
- Не храните в холодильнике лекарственные препараты, материалы для научных исследований и чувствительные к температуре материалы.
 - Не храните в холодильнике продукты, для хранения которых требуется строгое соблюдение температуры.
- Не ставьте на холодильник емкости, наполненные водой. Если внутрь устройства попала вода или другое постороннее вещество, отсоедините кабель питания и обратитесь в ближайший сервисный центр.
 - В противном случае возможно возгорание или поражение электрическим током.
- Не подвергайте стеклянную поверхность ударным и прочим чрезмерным нагрузкам.
 - В противном случае, помимо материального ущерба, можно получить травму осколками стекла.

ПРЕДОСТЕРЕГАЮЩИЕ ЗНАКИ, КАСАЮЩИЕСЯ ЧИСТКИ

- Не кладите руки под нижнюю кромку холодильника.
 - Острая кромка может стать причиной травмы.
- При чистке вилки не пользуйтесь влажной тканью. Удаляйте посторонние вещества или пыль с контактов вилки питания.
 - В противном случае существует опасность возгорания.

ПРЕДУПРЕЖДАЮЩИЕ ЗНАКИ, КАСАЮЩИЕСЯ УТИЛИЗАЦИИ

- Перед утилизацией любого холодильника снимите дверцы/уплотнители дверцы и защелку дверцы, чтобы маленькие дети или домашние животные не могли оказаться запертыми внутри холодильника.
- Оставьте полки на месте, чтобы детям было сложнее влезть внутрь холодильника.
- В устройстве используется хладагент R600a или R134a. Сведения о хладагенте, используемом в данном

холодильнике, см. в таблице компрессора на задней стенке холодильника или в паспортной таблице внутри холодильника. Если в этом устройстве содержится воспламеняющийся газ (хладагент R600a), обратитесь в местные органы власти за рекомендациями по безопасной утилизации устройства.

- Циклопентан используется для продувки изоляции. Для утилизации содержащихся в изоляционном материале газов требуется соблюдение специальной процедуры. По вопросам безопасной для окружающей среды утилизации данного устройства обращайтесь в местные органы власти. Перед утилизацией холодильника позаботьтесь о том, чтобы не была повреждена ни одна из трубок на задней стенке. Трубки необходимо отсоединять на открытой местности.



В случае отключения электроэнергии обратитесь в местную электрокомпанию и узнайте, когда возобновится подача электроэнергии.

В большинстве случаев питание возобновляется в течение одного-двух часов. В течение такого периода температура внутри холодильника не изменится. Однако во время отключения электроэнергии рекомендуется как можно реже открывать дверцу холодильника. Тем не менее, если электроснабжение будет отсутствовать более 24 часов, выньте из холодильника все замороженные продукты. Если дверцы или крышки устройства оборудованы замками, храните соответствующие ключи в месте, недоступном для детей, и вдали от холодильника. В противном случае дети могут оказаться в ловушке внутри холодильника.

ДОПОЛНИТЕЛЬНЫЕ СОВЕТЫ ПО НАДЛЕЖАЩЕМУ ИСПОЛЬЗОВАНИЮ

- После установки устройства не помещайте в него продукты в течение 2 часов.
- Для оптимальной работы холодильника следует соблюдать следующие требования.
- Не кладите продукты слишком близко к вентиляционным отверстиям на задней стенке холодильника, так как это может препятствовать свободной циркуляции воздуха в морозильной камере.
- Перед тем, как поместить продукты в холодильную или морозильную камеру, надежно заверните их или поместите в герметичные контейнеры.
- Не помещайте в морозильную камеру свежие продукты рядом с замороженными продуктами.
- Если вас не будет дома менее трех недель, холодильник можно не отключать от источника питания. Но если вы уезжаете более чем на три недели, выньте из холодильника все продукты. Отключите холодильник от электросети, почистите, помойте и дайте просохнуть.
- Холодильник может работать нестабильно

(существует возможность размораживания продуктов или повышения температуры в морозильной камере) при установке на длительный период времени в помещении, температура которого выходит за рамки минимального указанного значения температуры.

- Не храните в холодильнике продукты, которые легко портятся при низкой температуре, например, бананы и дыни.
- Чтобы обеспечить оптимальное замерзание льда, помещайте форму для приготовления льда в место, предусмотренное изготовителем холодильника.
- Данный холодильник снабжен системой удаления инея, следовательно, нет необходимости размораживать его вручную, так как размораживание будет выполняться автоматически.
- Повышение температуры во время автоматического размораживания соответствует требованиям стандарта ISO. Но если вы хотите предотвратить излишнее повышение температуры замороженных продуктов во время размораживания холодильника, оберните замороженные продукты несколькими слоями газеты.
- Повышение температуры замороженных продуктов во время размораживания устройства может сократить срок хранения этих продуктов.

Советы по экономии энергии

- Установите холодильник в прохладном, сухом и хорошо проветриваемом помещении. Убедитесь, что он не подвергается воздействию прямых солнечных лучей и не расположен вблизи источников тепла (например, батареи).
- Не загромождайте вентиляционные отверстия или решетки устройства.
- Перед помещением в холодильник продуктов дайте им полностью остыть.
- Поместите замороженные продукты в холодильник для размораживания. Можно использовать низкую температуру замороженных продуктов для охлаждения продуктов в холодильнике.
- Не оставляйте дверцу холодильника открытой в течение длительного времени при помещении или извлечении продуктов. Чем реже открывается дверца, тем меньше льда будет образовываться в морозильной камере.
- Регулярно очищайте заднюю панель холодильника. Пыль увеличивает энергопотребление.
- Не устанавливайте температуру ниже необходимого уровня.
- У основания холодильника и у задней панели должно быть достаточно места для циркуляции воздуха. Не перекрывайте вентиляционные отверстия.
- При установке холодильника оставьте зазоры справа, слева, сзади и сверху. Это позволит вам снизить энергопотребление и, соответственно, сумму счетов за электричество.

Содержание

НАСТРОЙКА ХОЛОДИЛЬНИКА SIDE-BY-SIDE.....	06
ХАРАКТЕРИСТИКИ УСТРОЙСТВА	09
ЭКСПЛУАТАЦИЯ ХОЛОДИЛЬНИКА SAMSUNG SIDE-BY-SIDE	10
ПОИСК И УСТРАНЕНИЕ НЕИСПРАВНОСТЕЙ	15

Настройка холодильника Side-by-Side

ПОДГОТОВКА К УСТАНОВКЕ ХОЛОДИЛЬНИКА

Поздравляем с покупкой холодильника Side-by-Side компании Samsung. Мы надеемся, что вам понравится множество современных функций и эффективность работы вашего нового холодильника.

Выбор оптимального места для установки холодильника

- Выберите место с удобным доступом к водоснабжению.
- Выберите место, в котором холодильник не будет подвергаться воздействию прямых солнечных лучей.
- Выберите место с ровным (или почти ровным) полом.
- Выберите место, в котором будет достаточно пространства для свободного открытия дверей холодильника.
- При установке холодильника оставьте достаточно места справа, слева, сзади и сверху устройства для циркуляции воздуха.
- Если холодильник стоит на неровной поверхности, внутренняя система охлаждения может работать неправильно.
- См. чертеж и размеры, приведенные ниже, необходимые для установки холодильника.
- Убедитесь, что холодильник можно свободно отодвинуть в случае ремонта или обслуживания.

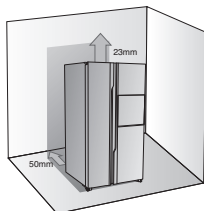

06_ установка

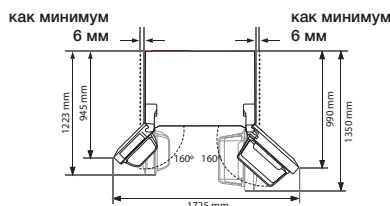

Перемещение холодильника

Чтобы предотвратить повреждение пола, убедитесь, что регулируемые ножки находятся в верхнем положении (выше уровня пола). См. раздел «Регулировка дверей» в руководстве (стр. 8). Чтобы не повредить напольное покрытие, положите под холодильник защитный лист, например упаковочный картон.

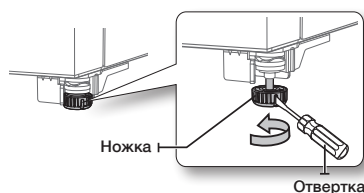

При установке, обслуживании или чистке сзади холодильника, отодвиньте холодильник по прямой линии, а затем задвиньте обратно в том же направлении.

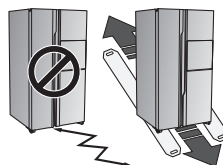

УСТАНОВКА ДВЕРЕЙ ХОЛОДИЛЬНИКА

Если холодильник не проходит в дверной проем, можно снять дверцы.

Демонтаж дверей морозильной камеры

1. При открытой дверце снимите крышку петли (**1**), используя отвертку, закройте дверцу, а затем отсоедините провода (**2**).

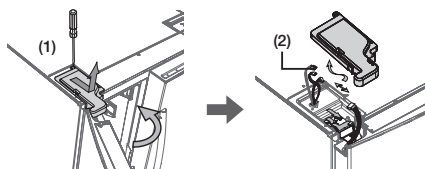

2. Снимите ПЕТЛЮ ФИКСАТОРА, а затем – верхнюю петлю. Следите за тем, чтобы дверца не упала на вас во время демонтажа.

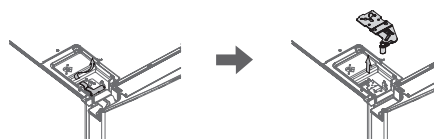

ВНИМАНИЕ Следите за всеми снимаемыми деталями, чтобы они не потерялись.

3. Затем снимите дверцу с нижней петли (**3**) и осторожно поднимите ее вверх (**4**).

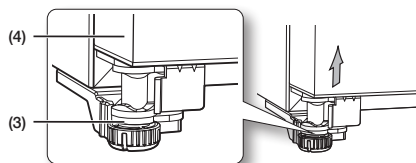

Установка дверей морозильной камеры на место

Чтобы установить дверцы морозильной камеры на место, выполните действия в обратном порядке.

Демонтаж дверцы холодильника

1. При открытой дверце снимите крышку петли (**1**), используя отвертку, а затем закройте дверцу.

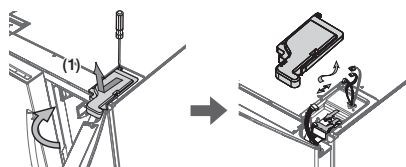

2. Снимите ПЕТЛЮ ФИКСАТОРА, а затем – верхнюю петлю. Следите за тем, чтобы дверца не упала на вас во время демонтажа.

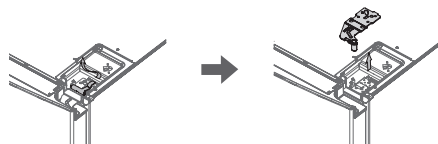

ВНИМАНИЕ Следите за всеми снимаемыми деталями, чтобы они не потерялись.

3. Снимите дверцу с нижней петли (**2**), приподняв ее вверх (**3**).

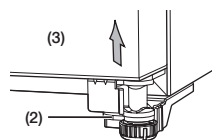

Установка дверцы холодильника на место

ВНИМАНИЕ Чтобы установить дверцы холодильника на место, выполните действия в обратном порядке.

ВЫРАВНИВАНИЕ ХОЛОДИЛЬНИКА

Если холодильник устанавливается на неровный пол, высота между дверцами может различаться.

Если морозильная камера находится под холодильной камерой.

Вставьте отвертку с плоским жалом в отверстие регулируемой ножки в нижней части дверцы морозильной камеры и поверните по часовой стрелке.

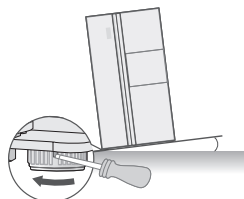

установка **_07**

Если холодильная камера находится под морозильной камерой.

Вставьте отвертку с плоским жалом в отверстие регулируемой ножки в нижней части дверцы холодильника и поверните по часовой стрелке.

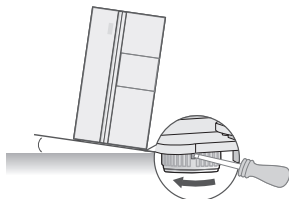

Сведения о регулировке дверец см. в следующем разделе.

РЕГУЛИРОВКА РАЗНИЦЫ В ВЫСОТЕ ДВЕРЕЦ

Если одна дверца ниже другой.

- Можно использовать регулировочную гайку в нижней части холодильника/морозильной камеры, чтобы отрегулировать разницу в высоте дверец.
- При чрезмерной регулировке дверца может задевать верхнюю петлю при открывании и закрывании.

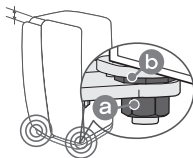

1. Откройте дверцу, чтобы отрегулировать ее. Гаечным ключом из комплекта поставки проверните нижнюю регулировочную гайку (a) по часовой стрелке (↻) по мере необходимости.

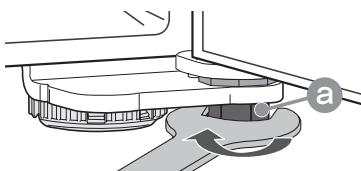

Откройте дверцу и выполните регулировку внутри дверцы.

2. Гаечным ключом из комплекта поставки проверните регулировочную гайку высоты (b) против часовой стрелки (↺) по мере необходимости. (Против часовой стрелки (↺), чтобы приподнять дверцу; по часовой стрелке (↻), чтобы опустить дверцу.)

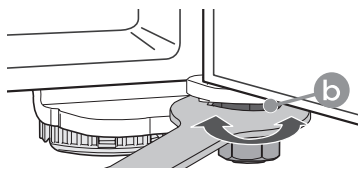

3. После выравнивания высоты по обеим сторонам гаечным ключом поверните регулировочную гайку (a) против часовой стрелки (↺), чтобы затянуть ее.

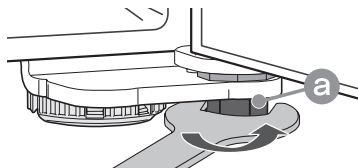

Если регулировка высоты выполнялась без продуктов, позднее после наполнения камеры высота может измениться из-за дополнительного веса. В таком случае следуйте приведенным выше инструкциям, чтобы отрегулировать высоту повторно.

НАСТРОЙКА ХОЛОДИЛЬНИКА

Теперь, когда холодильник установлен, вы можете его настроить и воспользоваться всеми его функциями. После выполнения перечисленных ниже действий, холодильник должен быть полностью готов к работе. Если он не работает, проверьте источник питания и состояние сети электропитания или обратитесь к разделу «Поиск и устранение неисправностей» в конце руководства пользователя. Если у вас все-таки возникли вопросы, обратитесь в сервисный центр компании Samsung Electronics.

1. Установите холодильник так, чтобы между стеной и холодильником оставалось достаточно места. См. раздел «Инструкции по установке» в данном руководстве.
2. Подключите холодильник к источнику питания и убедитесь, что при открытии дверцы в холодильнике включается освещение.
3. С помощью регулятора температур установите самую низкую температуру и дайте холодильнику поработать в течение часа. Морозильная камера должна работать мягко.
4. После включения холодильника должно пройти несколько часов для достижения необходимой температуры. После того как температура внутри холодильника станет достаточно низкой, можно загрузить в него продукты и напитки.

Характеристики устройства

Большая вместимость

Холодильник Side by Side компании Samsung имеет достаточно места для продуктов, напитков, замороженных продуктов и оставшейся еды. Размер данного холодильника идеально подойдет для хранения продуктов по случаю любого события (праздник, семейное торжество или вечеринка по случаю Суперкубка).



Зона свежести – более усовершенствованная функция благодаря режиму хранения мяса.

Благодаря технологии специального хранения продуктов Ziper в продуктах, находящихся в зоне свежести, поддерживается их естественная влажность, поэтому они надолго остаются свежими и питательными. В зоне свежести используется алгоритм хранения мяса, который был разработан совместно с Корейским научно-исследовательским институтом продовольствия. Режим Kimchi/Shikhye поддерживает внутри камеры температуру -1°C , благодаря чему продукты остаются свежими надолго; режим разморозки позволяет размораживать продукты без потери их вкусовых качеств; режим быстрого охлаждения позволяет быстро охладить продукты; режим охлаждения поддерживает низкую температуру во всем холодильнике.



Светодиодное освещение

Данное светодиодное освещение позволит увидеть все, что находится в холодильнике. Кроме этого, светодиодное освещение излучает меньше тепла, чем обычное освещение, оказывая минимальное воздействие на регулировку температуры.



Многочисленные боковые вентиляционные отверстия

Охлаждающий воздух проходит через многочисленные боковые вентиляционные отверстия каждой полки холодильника. Благодаря этому происходит циркуляция охлажденного воздуха во всем холодильнике и температура сохраняется даже при открытой дверце. Таким образом, в холодильнике поддерживается постоянная температура, что позволяет сохранять продукты свежими долгое время.



Двойная система охлаждения

У холодильника и морозильной камеры есть два испарителя. Благодаря независимой системе морозильная и холодильная камера охлаждаются отдельно. Поэтому запахи между камерами не перемешиваются.



Дезинфекция и устранение запахов с использованием технологии Fresh Doctor

В данном холодильнике применяется технология SPI – 2 (Samsung Super Plasma Ion II) для предотвращения размножения бактерий в воздушном пространстве и на поверхностях внутри холодильной камеры, а также более эффективное устройство для устранения запахов, работающего по принципу солнечной энергии.



Эксплуатация холодильника SAMSUNG Side-by-Side

ИСПОЛЬЗОВАНИЕ ПАНЕЛИ УПРАВЛЕНИЯ/ЦИФРОВОГО ДИСПЛЕЯ

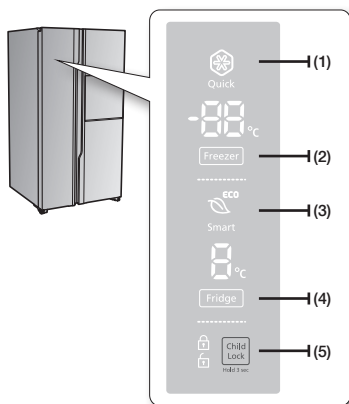

<p>(1) Быстрая заморозка</p>	<p>При нажатии этой кнопки ускоряется процесс замораживания продуктов в морозильной камере. Это может оказаться полезным, если необходимо быстро заморозить скоропортящиеся продукты или если резко поднялась температура в морозильной камере (например, если дверца камеры была надолго оставлена открытой). Эту функцию следует включить как минимум за 24 часа до того, как вы планируете загрузить в морозильную камеру большое количество продуктов.</p>
<p>(2) Кнопка Freezer (Морозильная камера)</p>	<p>Нажмите кнопку Freezer (Морозильная камера), чтобы установить в морозильной камере требуемую температуру. Температуру можно устанавливать в диапазоне от -14°C до -23°C.</p>
<p>(3) Smart ECO</p>	<p>Данная функция обеспечивает сохранение свежести продуктов с помощью 11 датчиков, работающих в соответствии со средой эксплуатации, заданными настройками и состоянием работы холодильника, при этом снижаются расходы на оплату электроэнергии.</p>
<p>(4) Кнопка Fridge (Холодильная камера)</p>	<p>Нажмите кнопку Fridge (Холодильная камера), чтобы установить в холодильной камере требуемую температуру. Температуру можно устанавливать в диапазоне от 1°C до 7°C.</p>

<p>(5) Кнопка Child Lock (Блокировка от детей)</p>	<p>При удержании данной кнопки в течение 3 секунд все кнопки будут заблокированы. Для отмены нажмите эту кнопку еще раз.</p>
---	--

ИСПОЛЬЗОВАНИЕ ЦИФРОВОГО ДИСПЛЕЯ

Если дисплей не используется, он отключится. Это нормальное явление. Дисплей включится, если вы будете удерживать нажатой кнопку Child Lock (Блокировка от детей).

Быстрая заморозка

Данный значок начнет светиться при нажатии кнопки Freezer (Морозильная камера). Быстрая заморозка используется, если требуется большое количество льда. Если льда достаточно, нажмите эту кнопку еще раз, чтобы выключить режим быстрой заморозки.



При использовании данной функции увеличивается энергопотребление холодильника. Когда данная функция не требуется, ее необходимо отключить, чтобы восстановить исходную температуру морозильной камеры.



Функция быстрой заморозки отключится автоматически после истечения предварительно установленного временного интервала (72 часа/ в течение 1 часа неправильно установленного диапазона). Если операция быстрой заморозки завершилась, в морозильной камере установится температура -20°C. При необходимости можно установить подходящую температуру.

Freezer (Морозильная камера)

Нажмите кнопку Freezer (Морозильная камера), чтобы установить в морозильной камере требуемую температуру в диапазоне от -14°C до -23°C. По умолчанию задана температура -20°C и каждый раз при нажатии кнопки Freezer (Морозильная камера) температура будет изменяться в следующем порядке, а индикатор температуры отобразит необходимую температуру.

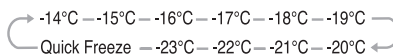

Fridge (Холодильная камера)

Нажмите кнопку Fridge (Холодильная камера), чтобы установить требуемую температуру в диапазоне от 1°C до 7°C. По умолчанию задана температура 3°C и каждый раз при нажатии кнопки Fridge (Холодильная камера) температура будет изменяться в следующем порядке, а индикатор температуры отобразит необходимую температуру.

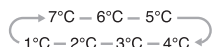

Child Lock (Блокировка от детей)

Данный значок загорится тогда, когда вы активируете функцию блокировки от детей путем нажатия кнопки Child Lock (Блокировка от детей).

Для повторной активации нажмите данную кнопку еще раз.

Используйте эту функцию для предотвращения изменений настроек температуры и фильтрации детьми.

ХРАНИЕНИЕ ПРОДУКТОВ

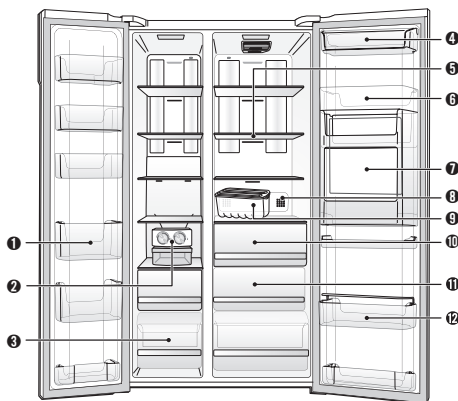

1. Дверные полки

- Можно использовать для хранения замороженных продуктов в мелкой расфасовке.

- Лоток для приготовления мороженого
 - Чтобы освободить дополнительное пространство, лоток для мороженого можно вынуть.
- Выдвижные ящики
 - Лучше всего использовать для хранения мяса или сухих продуктов. Продукты должны быть надежно упакованы в фольгу или другой подходящий материал либо помещены в подходящие контейнеры.
- Контейнер для молочных продуктов
 - Можно использовать для хранения молочных продуктов в мелкой расфасовке, таких как сливочное масло или маргарин, йогурт или сливочный сыр.
- Полки
 - Имеют стойкую к трещинам конструкцию. Могут использоваться для хранения всех видов продуктов и напитков.
- Дверные полки
 - Можно использовать для хранения различных соусов.
- Отсек для напитков
 - Может использоваться для хранения часто употребляющихся продуктов, например, напитков в металлических банках и закусок, а также обеспечивает доступ к ним без необходимости открывать дверцу холодильной камеры.
- Устройство для устранения запаха
 - Данное устройство позволяет устранить неприятный запах.
- Контейнер для яиц
 - Наилучшее место для хранения яиц. Для удобства доступа положите ПОДДОН ДЛЯ ЯИЦ на полку.
- Отделение Coolselect Zone™
 - Позволяет сохранять вкус продуктов и дольше сохранять их свежесть. Храните в нем сыр, мясо, птицу, рыбу или любые другие продукты, которые употребляются регулярно.

11. Выдвижной отсек для фруктов и овощей

- Используется для сохранения свежести фруктов и овощей.

12. Дверные полки

- Конструкция полок позволяет хранить высокие упаковки, например, четырехлитровые бутылки молока или другие большие бутылки или контейнеры.



Бутылки следует хранить поставленными плотно одна к другой, чтобы они не выпали при открывании дверцы холодильника.



- Если вы запланировали надолго уехать из дома, рекомендуется освободить холодильник от продуктов и выключить его. Протрите внутренние части холодильника насухо и оставьте его дверцы приоткрытыми. В противном случае внутри холодильника могут возникнуть неприятные запахи и завестись плесень.
- Повреждение изоляции кабеля питания может привести к пожару.

ИСПОЛЬЗОВАНИЕ ОТДЕЛЕНИЯ COOLSELECT ZONE™ (ДОПОЛНИТЕЛЬНО)



Отделение CoolSelect Zone™ создано, чтобы немного облегчить вашу жизнь.

Fresh Meat (Свежее мясо)

Если для отделения CoolSelect Zone™ выбран режим Fresh Meat (Свежее мясо). При температуре 3°C срок хранения мяса уменьшается и время от времени температура устанавливается до -1°C, поэтому мясо становится более нежным, улучшается аромат и вкус, а вероятность распространения микробов снижается к минимуму.

0 Zone (Сохранение свежести)

Несмотря на температуру, установленную для холодильника, после выбора режима 0 Zone (Сохранение свежести) температура отсека CoolSelect Zone™ устанавливается до 0°C. Данная функция также позволяет дольше сохранять свежесть мяса и рыбы.

12_ эксплуатация

Thaw (Размораживание)

После выбора режима Thaw (Размораживание) в отделение CoolSelect Zone™ поочередно подается теплый и холодный воздух. В зависимости от веса замороженных продуктов, последовательными нажатиями кнопки можно поочередно выбирать время оттаивания 4 часа, 6 часов, 10 часов и 12 часов. По окончании работы в режиме Thaw (Размораживание) продукты находятся в частично замороженном состоянии и их удобно резать для приготовления. Кроме того, по окончании работы в режиме Thaw (Размораживания) отделение CoolSelect Zone™ переходит в режим 0 Zone (Сохранение свежести). Для отмены режима оттаивания нажмите любую кнопку, кроме кнопки Thaw (Размораживание). Примерное время размораживания мяса и рыбы приведено в следующей таблице (данные приведены для кусков толщиной примерно 25,4 мм). В таблице указан суммарный вес продуктов, находящихся в отделении CoolSelect Zone™.

ВРЕМЯ РАЗМОРАЖИВАНИЯ	ВЕС
4 часа	363 г
6 часов	590 г
10 часов	771 г
12 часов	1000 г

Quick Cool (Быстрое охлаждение)

Режим Quick Cool (Быстрое охлаждение) отделения CoolSelect Zone™ можно использовать, например, для быстрого (около часа) охлаждения 1-3 банок напитков. По окончании работы в режиме Quick Cool (Быстрое охлаждение) отделение автоматически вернется к ранее установленной температуре. Чтобы выключить этот режим, вновь нажмите кнопку Quick Cool (Быстрое охлаждение). Отделение CoolSelect Zone™ вернется к ранее установленной температуре.

Cool (Охлаждение)

При выборе режима Cool (Охлаждение) в отделении CoolSelect Zone™ поддерживается температура, установленная для холодильника. На панели цифрового дисплея отделения отображается та же температура, что и на общей панели дисплеев холодильника. Так как функция Cool (Охлаждение) имитирует общую температуру холодильника, у вас появится больше свободного места для хранения продуктов.



Время размораживания зависит от размера и толщины куска мяса или рыбы. При использовании режима Thaw (Размораживание) необходимо убрать те продукты, которые не требуют размораживать.

ИЗВЛЕЧЕНИЕ ПРИНАДЛЕЖНОСТЕЙ МОРОЗИЛЬНОЙ/ХОЛОДИЛЬНОЙ КАМЕРЫ

Чистка и перекомпоновка внутреннего пространства холодильника выполняются очень легко.

1. Полки (морозильная/холодильная камера)

- Чтобы вынуть стеклянную полку, потяните ее на себя до конца. Затем осторожно поднимите ее и извлеките.

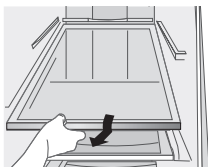

2. Дверная полка

- Возьмитесь за дверную полку двумя руками и затем снимите ее, осторожно подняв вверх.

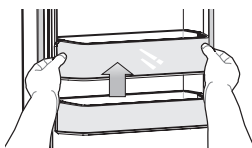

3. Выдвижной отсек

- Чтобы извлечь отделение, выдвиньте его, а затем аккуратно приподнимите.

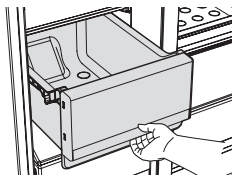

4. Крышка отделения

- Потяните крышку на себя до конца, затем приподнимите ее и извлеките.

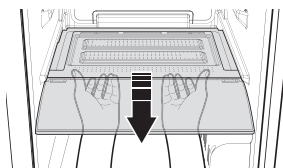

5. Отсек для напитков (холодильная камера)

- Поднимите верхнюю полку холодильной камеры и выньте ее.
- Нажав на крышку двумя руками, снимите отсек для напитков, потянув его вверх и на себя.

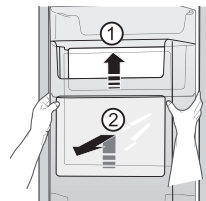

Не прилагайте чрезмерных усилий при снятии крышки. В противном случае крышка может лопнуть и нанести травму.



Перед извлечением принадлежностей убедитесь в том, что продукты не будут вам мешать. Если возможно, извлеките из холодильника все продукты, чтобы избежать несчастных случаев.



Для обеспечения оптимального энергопотребления оставьте полки, ящики и корзины на своих исходных местах, как показано на рисунке на стр. 11.

ОЧИСТКА ХОЛОДИЛЬНИКА



- Не используйте для очистки бензол, разбавители или средство Clorox (хлорид). Эти вещества могут повредить поверхность устройства или вызвать возгорание.



- Не чистите холодильник, брызгая на него водой, если вилка подключена к источнику питания, так как это может привести к поражению электрическим током.

Не пользуйтесь для чистки бензолом, растворителем или средством для чистки автомобилей, так как существует опасность возгорания.



ЗАМЕНА ВНУТРЕННЕЙ ОСВЕТИТЕЛЬНОЙ ЛАМПЫ



Не разбирайте и не заменяйте светодиодное освещение самостоятельно. Для замены светодиодного освещения обратитесь в сервисный центр компании Samsung или к ее авторизованному дилеру.

ИСПОЛЬЗОВАНИЕ ДВЕРЕЙ

Дверцы холодильника снабжены специальным приспособлением для открытия и закрытия, благодаря которому дверцы закрываются надежно и полностью. При открытии дверцы до определенного положения она фиксируется и остается открытой. Если дверца приоткрыта шире данного положения, позволяющего оставаться ей открытой, то она закроется автоматически.

ПОВЫШЕНИЕ ЭФФЕКТИВНОСТИ РАБОТЫ СИСТЕМЫ ОХЛАЖДЕНИЯ



Если вентиляционное отверстие загорожено продуктами, холодный воздух не может попасть во все морозильное отделение, что приводит к низкой эффективности работы системы охлаждения.

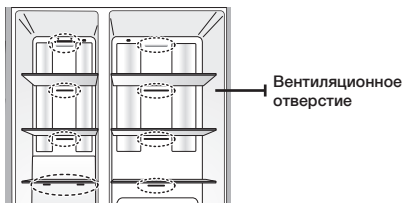

В верхней части морозильной камеры находится отметка максимальной загрузки. Не ставьте продукты выше данного уровня.



ОСОБЕННОСТИ ТЕХНОЛОГИИ FRESH DOCTOR

- Каждый раз при открытии и закрытии дверцы холодильной камеры внутрь попадают невидимые микробы. Эти микробы попадают на стенки и поверхности холодильника и перемещаются внутри него.

Технология Fresh Doctor благодаря дополнительной функции SPI – 2 (Super Plasma Ion II) эффективно уничтожает все микробы.



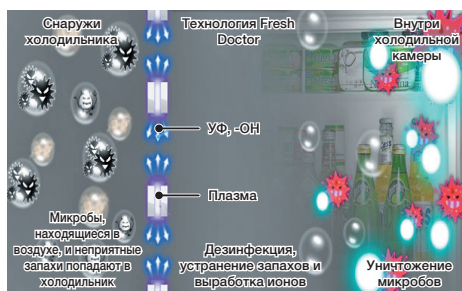

- В технологии Fresh Doctor также применяется функция устранения запахов, работающая по принципу солнечной энергии, которая усиливает свое действие в несколько раз. Функция Fresh Doctor всегда активна и используется постоянно без необходимости замены или чистки ее компонентов.



Поиск и устранение неисправностей

НЕИСПРАВНОСТЬ	СПОСОБ УСТРАНЕНИЯ
<p>Холодильник не работает или не охлаждает продукты должным образом.</p>	<ul style="list-style-type: none"> • Убедитесь, что сетевая вилка надежно вставлена в розетку. • Правильная ли температура установлена на панели дисплея? Попробуйте установить более низкую температуру. • Не подвергается ли холодильник воздействию прямых солнечных лучей и не расположен ли он слишком близко к источникам тепла? • Оставлен ли зазор между задней стенкой холодильника и стеной для циркуляции воздуха?
<p>Продукты в холодильнике замерзают.</p>	<ul style="list-style-type: none"> • Правильная ли температура установлена на панели дисплея? Попробуйте установить более высокую температуру. • Не слишком ли низкая температура в комнате? • Не хранятся ли продукты с большим содержанием воды в самых холодных отсеках холодильника? Попробуйте переместить эти продукты из отделения CoolSelect Zone™ в основную часть холодильной камеры.
<p>Холодильник издает необычные шумы или звуки.</p>	<ul style="list-style-type: none"> • Убедитесь, что холодильник установлен ровно и устойчиво. • Оставлен ли зазор между задней стенкой холодильника и стеной для циркуляции воздуха? • Нет ли под холодильником или за ним каких-либо посторонних предметов? • Из холодильника доносится «тикающий» звук. Это нормальное явление и происходит потому, что различные компоненты соприкасаются друг с другом или расширяются из-за изменений температуры внутри холодильника.
<p>Передние углы устройства нагреваются, и образуется конденсат.</p>	<ul style="list-style-type: none"> • Небольшое нагревание передних углов является нормальным явлением, так как в передних углах холодильника установлены антиконденсаторы, препятствующие образованию конденсата. • Не приоткрыта ли дверца холодильника? Если оставить дверцу открытой на длительное время, может образоваться конденсат.
<p>Из холодильника доносится звук журчащей воды.</p>	<ul style="list-style-type: none"> • Это нормально явление. Данный звук слышен по той причине, что в трубах холодильника циркулирует жидкий хладагент.
<p>Внутри холодильника неприятно пахнет.</p>	<ul style="list-style-type: none"> • Нет ли в холодильнике испортившихся продуктов? • Убедитесь, что продукты, имеющие сильный запах (например, рыба), обернуты. • Выполняйте периодически очистку морозильной камеры и не храните в холодильнике испортившиеся продукты.
<p>На стенках морозильной камеры образуется иней.</p>	<ul style="list-style-type: none"> • Не закрыты ли вентиляционные отверстия? Уберите любые препятствия, мешающие свободной циркуляции воздуха. • Для эффективной циркуляции воздуха не ставьте продукты слишком близко друг к другу. • Надежно ли закрыта дверца морозильной камеры?

Информация о классе энергоэффективности находится на продукте

ОПИСАНИЕ		МОДЕЛЬ	RS844CRPC**
Изготовитель			
Тип бытового холодильника		Холодильник с морозильным отделением*(***)II типа	
Автоматическая система разморозки (No Frost)		Да	
Климатический класс		SN, N, ST, T	
Класс защита от поражения током		I	
Полезный объем (литры)	Общий полезный объем (л)	770	
	Общий объем для хранения свежих продуктов (л)	493	
	Общий объем для хранения замороженных продуктов (л)		248
			29
Номинальное напряжение и частота (В, Гц)		220-240, 50	
Полная входная мощность (Ампер)		SN., N : 1.9 ST, T : 2.2	
Максимальная мощность осветительной лампы (Вт)		F : LED 3.5 R : LED 3.5	
Класс энергетической эффективности		A+	
Потребление электроэнергии (кВт•ч /год)		540	
Мощность замораживания (кг/24ч)		14	
Символ маркировки самого холодного отделения			
Хладагент и его масса (г)		R-134a, 190g	
Корректированный уровень звуковой мощности (дБА)		40	
Вес в упаковке (кг)		181	
Вес без упаковки (кг)		167	
Габариты в упаковке (ШxГxВ) (мм)		972*978*1850	
Габариты без упаковки (ШxГxВ) (мм)		908*882*1752	
Адрес и наименование лаборатории		Самсунг Электроникс Ко., Лтд 107, Ханамсандан 6 Беон-ро, Гвангсан-гу, Гванджу, Корея 506-723	
Характеристики энергетической эффективности определены согласно Приказу Министерства промышленности и торговли РФ от 29 Апреля 2010 г. №357			

Memo

Ограничения относительно температуры в помещении

Морозильная или холодильная камера работает при температуре окружающей среды, которая указана в таблице технических данных.

Класс	Обозначение	Диапазон температур в помещении (°C)
Умеренный расширенный	SN	от +10 до +32
Умеренный	N	от +16 до +32
Субтропический	ST	от +16 до +38
Тропический	T	от +16 до +43



На внутреннюю температуру устройства могут повлиять такие факторы, как расположение морозильной/холодильной камеры, температура окружающей среды и частота открывания дверцы холодильной камеры. Установите температуру необходимую для того, чтобы избежать влияния данных факторов.

Правильная утилизация изделия

(Использованное электрическое и электронное оборудование)

(Действительно для стран, использующих систему раздельного сбора отходов)

Наличие данного значка показывает, что изделие и его электронные аксессуары (например, зарядное устройство, гарнитура, кабель USB) по окончании их срока службы нельзя утилизировать вместе с другими бытовыми отходами. Во избежание нанесения вреда окружающей среде и здоровью людей при неконтролируемой утилизации, а также для обеспечения возможности переработки для повторного использования, утилизируйте изделие и его электронные аксессуары отдельно от прочих отходов.

Сведения о месте и способе утилизации изделия в соответствии с нормами природоохранного законодательства можно получить у продавца или в соответствующей государственной организации.

Бизнес-пользователи должны обратиться к своему поставщику и ознакомиться с условиями договора купли-продажи. Запрещается утилизировать изделие и его электронные аксессуары вместе с другими производственными отходами.

Russian



Подлежит использованию по назначению в нормальных условиях
Рекомендуемый период : 7 лет

Связывайтесь с SAMSUNG по всему миру

Если у вас есть предложения или вопросы по продукции Samsung, обращайтесь, пожалуйста, в информационный центр компании Samsung.

117105 Россия, Москва, Варшавское шоссе д.26

8-800-555-55-55

www.samsung.com

Изготовитель : Самсунг Электроникс Ко., Лтд,

107, Ханамсандан 6 Беон-ро, Гвангсан-гу, Гванджу, Корея 506-723

Поставщик : ООО "Самсунг Электроникс Рус Компани",

125009 Россия, Москва, ул. Воздвиженка, 10, 4-й этаж



Холодильник

Посібник користувача

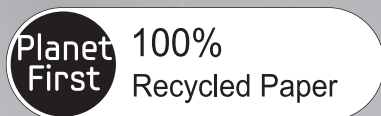

Цей посібник на 100% виготовлено з переробленого паперу.

Українська

Уявіть МОЖЛИВОСТІ

Дякуємо вам за те, що придбали виріб компанії Samsung.

Щоб отримати повний спектр послуг з обслуговування,
зареєструйте, будь ласка, виріб за адресою

www.samsung.com/register.

Автономний пристрій



Інформація з техніки безпеки

ВІДОМОСТІ З ТЕХНІКИ БЕЗПЕКИ



- Перш ніж користуватися виробом, прочитайте уважно цей посібник і збережіть його для довідки.
- Оскільки наведені далі вказівки з експлуатації стосуються різних моделей, характеристики придбаного вами холодильника можуть дещо відрізнятись від наведених у посібнику.

ВИКОРИСТАНІ СИМВОЛИ УВАГИ/ ПОПЕРЕДЖЕННЯ



Свідчить про те, що існує небезпека летального випадку чи важкої травми.



Свідчить про те, що існує небезпека травмування користувача чи пошкодження майна.



Вказує на дії, які НЕ треба робити.



Вказує на елементи, які НЕ можна розбирати.



Вказує на елементи, яких НЕ можна торкатися.



Вказує на дії, які потрібно виконувати.



Позначає необхідність вийняти штепсель кабелю живлення з розетки.



Вказує на необхідність заземлення для запобігання ураженню електричним струмом.



Вказує на необхідність виклику спеціаліста.

Знаки попередження надані з метою запобігання травмуванню вас чи інших осіб. Просимо уважно їх дотримуватись. Прочитавши цей розділ, зберігайте його в надійному місці для довідки у майбутньому.

Повідомлення CE

Цей виріб виготовлено у відповідності з Директивою щодо низьковольтних пристроїв (2006/95/EC), Директивою щодо електромагнітної сумісності (2004/108/EC), Директивою щодо обмеження використання шкідливих речовин (RoHS) (2011/65/EU), Делегованим регламентом комісії (ЄС) № 1060/2010 та Директивою щодо екодизайну (2009/125/EC), які визначаються Регламентом (ЄС) № 643/2009 Євросоюзу (лише для виробів, які продаються у країнах Європи).

- Містить фторовані парникові гази, використання яких регулюється Кіотським протоколом. Герметично ізольована

система. Не випускайте гази в атмосферу.
Тип холодоагенту: R-134a / Кількість: 0,19 кг
Індикатор потенційного впливу на глобальне потепління (GWP) = 1300

- Заповнено фторованими парниковими газами, пінькова ізоляція.
- Перш ніж використовувати цей холодильник, його слід встановити і розмітити відповідно до інструкцій у посібнику.
- Використовуйте цей пристрій виключно за призначенням, як описано в цьому посібнику користувача.
- Настійливо радимо: будь-які ремонтні роботи мають здійснюватися кваліфікованим спеціалістом.
- У пристрої використовується холодоагент R600a або R134a. Щоб дізнатися, який холодоагент використовується в холодильнику, перевірте етикетку компресора на задній панелі пристрою або наліпку з технічними даними всередині холодильника.



- Якщо пристрій містить холодоагент R600a, природний газ, безпечний для довілля, пам'ятайте, що він займистий. Під час транспортування і встановлення холодильника будьте уважні, щоб не пошкодити елементи системи охолодження.
- Холодоагент, що витікає з трубок, може загорітись або травмувати очі користувача. Якщо виявлено витікання, приберіть будь-який відкритий вогонь або потенційне джерело загоряння і протягом кількох хвилин перевірте приміщення, де стоїть пристрій.



- Якщо із системи охолодження протікає газ, утворення критичної займистої газоповітряної суміші залежить від розміру приміщення, в якому знаходиться пристрій, і кількості використовуваного холодоагенту.
- За наявності будь-яких ознак пошкодження пристрою ніколи не вмикайте його. Якщо у вас є сумніви, зв'яжіться з місцевим торговим представником.
- Співвідношення обсягу холодоагенту і об'єму приміщення, де стоїть холодильник, має бути 8 г газу R600a на 1 м³.
- Обсяг холодоагенту, що використовується в пристрої, вказано на таблиці з ідентифікаційними даними всередині пристрою.
- Утилізуйте пакувальний матеріал цього пристрою у безпечний для довілля спосіб.
- Перш ніж замінювати внутрішнє освітлення

холодильника, вийміть штепсель кабелю живлення з розетки.

- В іншому разі існує небезпека ураження електричним струмом.
- Цей виріб не призначений для використання особами (включаючи дітей) з обмеженими фізичними, сенсорними чи розумовими можливостями або особами, які не мають достатнього досвіду чи знань, якщо вони перебувають без нагляду відповідальної за їхню безпеку особи або не навчені безпечно користуватися виробом.
- Наглядайте за малими дітьми, щоб вони не гралися з виробом.

СИМВОЛИ ПОПЕРЕДЖЕННЯ ПРО СЕРЬОЗНУ НЕБЕЗПЕКУ



- Не встановлюйте холодильник у вологому місці або місці, де він може контактувати з водою або газом.
- Пошкодження ізоляційного матеріалу електричних частин може призвести до ураження електричним струмом або пожежі.
- Не ставте цей холодильник під прямим сонячним промінням та так, щоб на нього поширювалось тепло від кухонної плити, обігрівачів або інших пристроїв.
- Упевніться, що холодильник встановлено на пласкій поверхні, де для нього достатньо місця.
- Якщо холодильник стоїть нерівно, внутрішня система охолодження може не працювати належним чином.
- Не під'єднуйте кілька пристроїв до однієї розетки. Холодильник потрібно підключати до окремої розетки з напругою, що відповідає напрузі, зазначеній на таблиці з технічними даними.
- Це забезпечить краще використання пристрою, а також дасть можливість уникнути перенавантаження електромережі будинку та небезпеки пожежі внаслідок перегрівання проводів.
- Ніколи не тягніть за кабель, коли від'єднуєте холодильник від мережі. Візьміться за штепсель і потягніть його. Пошкодження кабелю може спричинити коротке замикання, пожежу або ураження електричним струмом.
- Упевніться, що штепсель не притиснено і не пошкоджено задньою панеллю холодильника.
- Не згинайте надто сильно кабель живлення та не ставте на нього важкі предмети.
- Це може служити причиною пожежі.
- Якщо кабель живлення зносився або пошкодився, його слід негайно замінити. Заміну кабелю має здійснювати лише представник центру обслуговування або виробник.
- Не використовуйте потрісканий або протертий по довжині чи на кінцях кабель.

- Якщо кабель живлення пошкоджено, відразу замініть його на аналогічний від виробника або його представника з обслуговування.
- Коли пересуваєте холодильник, слідкуйте, щоб не перекрутити або не пошкодити кабель живлення.
- Не вставляйте штепсель кабелю живлення в розетку, якщо у вас мокрі руки.
- Перш ніж чистити чи ремонтувати холодильник, від'єднайте його від мережі живлення.
- Не протирайте штепсель кабелю живлення мокрою чи вологою ганчіркою.
- Усуньте будь-які сторонні речовини чи пил із контактів штепселя живлення.
- Недотримання цієї вимоги може призвести до пожежі.
- Якщо холодильник від'єднано від джерела живлення, слід зачекати щонайменше десять хвилин, перш ніж знову під'єднати його до мережі.
- Якщо настінна розетка не закріплена надійно, не вставляйте штепсель.
- Існує небезпека пожежі чи ураження електричним струмом.
- Пристрій слід розташувати так, щоб штепсель живлення був легко доступний.
- У разі витоку газу (такого як пропан, скраплений нафтовий газ тощо) негайно провітрити приміщення, не торкаючись штепселя кабелю живлення. Торкатися пристрою чи кабелю живлення в такому разі заборонено.
- Не використовуйте вентилятор.
- Іскра від нього може спричинити вибух або пожежу.
- Не використовуйте сушку для волосся, щоб сушити внутрішні деталі холодильника. Не ставте запалену свічку в холодильник, щоб усунути поганий запах.
- Це може призвести до ураження електричним струмом чи пожежі.



- Холодильник слід заземлити.
- Холодильник потрібно заземлити для уникнення будь-якого витікання струму або ураження електричним струмом внаслідок витікання струму.
- Ніколи не використовуйте для заземлення газопровід, телефонну лінію або інші предмети, які притягують блискавку.
- Неналежне заземлення може спричинити ураження електричним струмом.
- Не розбирайте і не ремонтуйте холодильник самостійно.
- Недотримання цієї вимоги може призвести до пожежі, несправності та/або травмування користувача.
- Якщо з пристрою лунає дивний шум, запах

чи дим, негайно від'єднайте штепсель живлення і зверніться до найближчого центру обслуговування.

- Не закривайте вентиляційний отвір на корпусі пристрою чи системі монтування.
- Не використовуйте інші механічні пристрої чи засоби для пришвидшення процесу розмороження, аніж рекомендовано виробником.
- Будьте обережні, щоб не пошкодити систему охолодження холодильника.
- Не ставте і не використовуйте електропристрої всередині холодильника чи морозильної камери, якщо це не рекомендовано виробником.
- Перш ніж замінити внутрішню лампу, від'єднайте пристрій від електромережі.
- Якщо під час заміни лампи у вас виникли труднощі, зверніться до центру обслуговування.
- Цей виріб не призначений для використання особами (у тому числі дітей) з обмеженими фізичними, сенсорними чи розумовими можливостями або особами, які не мають достатнього досвіду чи знань, якщо вони перебувають без нагляду особи, відповідальної за їхню безпеку, або не навчені безпечно користуватися цим виробом.
- Наглядайте за малими дітьми, щоб вони не гралися з виробом.
- Не дозволяйте дітям виснути на дверцятах холодильника. Це може призвести до серйозного травмування.
- Не торкайтеся внутрішніх стінок морозильної камери чи продуктів, які зберігаються в морозильній камері, мокрими руками.
- Це може призвести до відмороження.
- Якщо ви не плануєте використовувати холодильник упродовж тривалого часу, вийміть штепсель кабелю живлення з розетки.
- Зношення ізоляції кабелю живлення може призвести до пожежі.
- Не зберігайте нічого на пристрої.
- Коли відкриваєте чи закриваєте дверцята, ці предмети можуть впасти і призвести до травмування користувача та/або пошкодження майна.

ПОПЕРЕДЖУВАЛЬНІ СИМВОЛИ

- Цей пристрій призначено виключно для зберігання продуктів у домашніх умовах.
- Зважайте на термін зберігання заморожених продуктів, рекомендований виробником. Читайте відповідні вказівки.
- Пляшки слід ставити впритул одна до одної, щоб вони не впали.
- Не ставте газовані напої у морозильну камеру.
- Не переповнюйте холодильник продуктами.
- Коли ви відкриваєте дверцята, продукт

може впасти і призвести до травмування користувача чи пошкодження майна.

- Не ставте пляшки чи скляні контейнери в морозильну камеру.
- Коли вміст пляшки замерзне, скло може тріснути і травмувати користувача.
- Не розпилюйте легкозаймисті гази поблизу холодильника.
- Недотримання цієї вимоги може призвести до вибуху чи пожежі.
- Не розпилюйте воду безпосередньо всередину чи на зовнішню поверхню холодильника.
- Існує небезпека пожежі чи ураження електричним струмом.
- Не тримайте в холодильнику речовини, які легко випаровуються або легко займаються.
- Бензол, розчинник, спирт, ефір, скрапленний нафтовий газ тощо можуть спричинити вибух.
- Якщо ви на тривалий час їдете у відпустку, радимо випорожнити холодильник і скористатися функцією «Відпустка».
- Не заморожуйте повторно продукти, які повністю розтанули.
- Не зберігайте в холодильнику фармацевтичні засоби, лабораторні матеріали або термочутливі продукти.
- Продукти, які вимагають строгого регулювання температури, не слід зберігати в холодильнику.
- Не ставте на холодильник посуд, наповнений водою. Якщо в холодильник потрапить стороння речовина (наприклад вода), вийміть із розетки штепсель кабелю живлення і зверніться до найближчого центру обслуговування.
- Існує небезпека пожежі чи ураження електричним струмом.
- Не піддавайте скляну поверхню ударному чи іншому зайвому навантаженню.
- В іншому випадку, окрім матеріальної шкоди, можна зазнати травм, спричинених розбитим склом.

ПОПЕРЕДЖУВАЛЬНІ СИМВОЛИ ЩОДО ЧИЩЕННЯ

- Не встромляйте руки в нижню частину пристрою.
- Ви можете травмуватись об гострі краї.
- Не протирайте штепсель кабелю живлення мокрою або вологою ганчіркою. Усувайте будь-які сторонні речовини чи пил із контактів штепселя.
- Недотримання цієї вимоги може призвести до пожежі.

ПОПЕРЕДЖУВАЛЬНІ СИМВОЛИ ЩОДО УТИЛІЗАЦІЇ

- Утилізуючи цей пристрій чи інші холодильники, зніміть дверцята/ущільнювачі

дверцят, засуви, щоб діти чи тварини випадково не закрилися всередині.

- Залиште полиці на місці, щоб діти не могли легко залізти всередину.
- У пристрої використовується холодоагент R600a чи R134a. Щоб дізнатися, який холодоагент використовується в холодильнику, перевірте етикетку компресора на задній панелі пристрою або наліпку з технічними даними всередині холодильника. Якщо у виробі міститься займистий газ (холодоагент R600a), зверніться до місцевих органів влади щодо безпечної утилізації пристрою.
- Як ізолюючий газ у холодильнику використовується циклопентан. Газу в ізоляційному матеріалі вимагають спеціальної процедури утилізації. Зверніться до відповідних місцевих органів щодо екологічно безпечної утилізації пристрою. Перш ніж утилізувати пристрій, упевніться, що жодна трубка на задній панелі пристрою не пошкоджена. Трубки слід ламати на відкритому повітрі.



УВАГА

У разі збою подачі живлення зверніться до місцевого офісу постачальника електроенергії і дізнайтеся скільки це триватиме.

У більшості випадків подачу електроенергії відновлюють упродовж години або двох, і це не впливає на температуру холодильника. Коли живлення відсутнє, слід якомога рідше відкривати дверцята холодильника. Однак якщо електроенергія не постачається більше 24 годин, вийміть усі заморожені продукти. Якщо для дверцят і кришок холодильника передбачено замки та ключі, їх слід зберігати поза межами досяжності дітей і подалі від холодильника, щоб діти випадково в ньому не замкнулися.

ДОДАТКОВІ ПОРАДИ ЩОДО НАЛЕЖНОГО ВИКОРИСТАННЯ

- Дозвольте пристрою постояти 2 години після встановлення.
- Щоб забезпечити найкращу роботу пристрою,
 - не ставте продукти надто близько до вентиляційних отворів на задній панелі, щоб не заблокувати вільну циркуляцію повітря в холодильнику;
 - належним чином загортайте продукти чи кладіть у контейнери, які герметично закриваються, перш ніж класти їх у холодильник;
 - не кладіть продукти, які потрібно заморозити, поряд з уже замороженими.
- Якщо ви плануєте бути за межами дому менше трьох тижнів, вимикати електроживлення холодильника немає потреби. Якщо ж ви плануєте бути відсутніми довше трьох тижнів, вийміть із холодильника всі продукти, від'єднате

його від електромережі, помийте і висушіть.

- Пристрій може не працювати належним чином (продукти можуть розморозитися, температура в морозильній камері може підвищитися), якщо його встановлено на тривалий час у середовищі з температурою, нижчою за передбачений для цього пристрою поріг температури.
- Не зберігайте продукти, які легко псуються, наприклад банани, дині, за низької температури.
- Щоб забезпечити оптимальне замерзання льоду, встановлюйте лоток для льоду у передбачене виробником місце.
- У цьому холодильнику не утворюється намерзання, а отже розморожувати його не потрібно: ця процедура виконується автоматично.
- Підвищення температури під час розмороження може відповідати вимогам ISO. Проте, щоб уникнути непотрібного підвищення температури заморожених продуктів під час розмороження пристрою, загорніть заморожені продукти у кілька шарів газети.
- Будь-яке підвищення температури заморожених продуктів під час розмороження може призвести до скорочення терміну їх зберігання.

Поради щодо енергозаощадження

- Встановлюйте пристрій у прохолодному сухому приміщенні з належною вентиляцією. Пристрій у жодному разі не має перебувати під впливом прямого сонячного проміння або джерела тепла (наприклад радіатора).
- Отвори та решітки пристрою не мають бути заблоковані.
- Зачекайте, поки теплі продукти вистигнуть, перш ніж класти їх у холодильник.
- Розморожуйте заморожені продукти безпосередньо в холодильнику. Своєю низькою температурою вони охолоджуватимуть інші продукти.
- Кладучи продукти в холодильник або виймаючи їх, не залишайте дверцята відкритими надто довго. Що менше часу відкриті дверцята, то менше льоду утвориться в морозильній камері.
- Регулярно чистьте задню панель холодильника. Нагромаджена там пилюка збільшує рівень енергоспоживання.
- Не встановлюйте надто низьку температуру без зайвої потреби.
- Стежте, щоб знизу та на задній панелі холодильника забезпечувався належний вихід повітря. Не затуляйте вентиляційних отворів.
- Встановлюючи пристрій, залиште прогалини справа, зліва, ззаду та згори. Завдяки цьому знизиться рівень споживання енергії і ви менше платитимете за електропостачання.

Зміст

ВСТАНОВЛЕННЯ ХОЛОДИЛЬНИКА	06
ФУНКЦІЇ ВИРОБУ	09
КОРИСТУВАННЯ ХОЛОДИЛЬНИКОМ SAMSUNG SIDE-BY-SIDE	10
УСУНЕННЯ НЕСПРАВНОСТЕЙ	15

Встановлення холодильника

ПІДГОТОВКА ДО ВСТАНОВЛЕННЯ ХОЛОДИЛЬНИКА

Вітаємо вас із придбанням холодильника Samsung Side-By-Side. Сподіваємось, ви оціните переваги численних новітніх функцій та ефективність роботи цього пристрою.

Вибір оптимального розташування для холодильника

- Виберіть розташування зі зручним доступом до водопостачання.
- Холодильник слід встановлювати у місці, куди не потрапляє пряме сонячне проміння.
- Холодильник слід встановлювати на рівній (чи майже рівній) підлозі.
- Відкривання дверцят холодильника не має бути ускладненим.
- Зліва, справа, ззаду та зверху холодильника має бути достатньо простору для циркуляції повітря.
- Якщо холодильник стоїть нерівно, внутрішня система охолодження може не працювати належним чином.
- Перегляньте нижче малюнок із вимірами простору, необхідного для належного встановлення холодильника.
- Врахуйте можливість безперешкодного переміщення холодильника в разі техогляду чи ремонту.

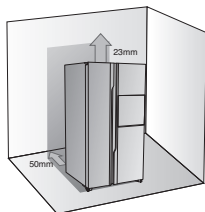

06_ встановлення

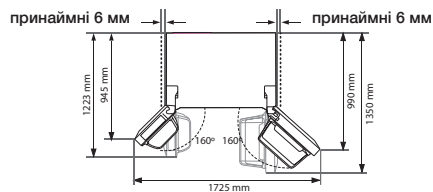

Переміщення холодильника

Щоб запобігти пошкодженню підлоги, ніжки, що регулюються, слід підняти (над підлогою). Докладніше про це читайте у розділі «Регулювання дверцят» цього посібника (стор. 8). Щоб захистити покриття підлоги від подряпин, просуньте під холодильник папір, наприклад пакувальний картон.

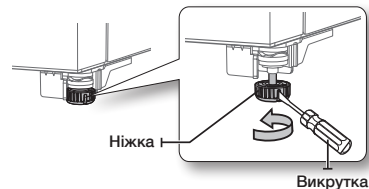

Під час встановлення, ремонту або прибирання за задньою панеллю холодильник необхідно тягнути прямо вперед, а завершивши потрібну роботу, просунути прямо назад.

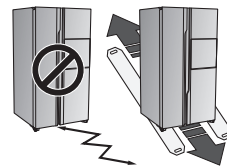

ВСТАНОВЛЕННЯ ДВЕРЦЯТ ХОЛОДИЛЬНИКА

Якщо холодильник не проходить через вузький дверний отвір, дверцята холодильника можна зняти.

Знімання дверцят морозильної камери

1. Поки дверцята відкриті, за допомогою викрутки зніміть кришку з верхньої завіси (**1**), тоді закрийте дверцята і від'єднайте дроти, злегка потягнувши їх у різні сторони (**2**).

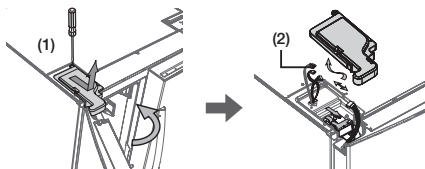

2. Зніміть ФІКСУЮЧУ ЗАВІСУ, тоді зніміть верхню завісу. Знімаючи дверцята, будьте обережними, щоб вони не впали на вас.

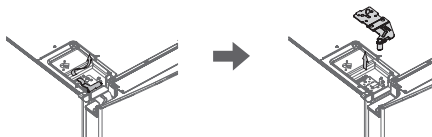

УВАГА Слідкуйте за послідовністю від'єднання всіх частин.

3. Після цього зніміть дверцята з нижньої завіси (**3**), обережно піднявши їх угору (**4**).

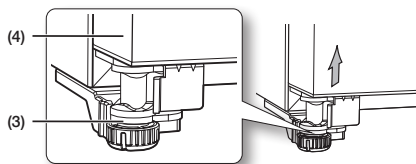

Встановлення дверцят морозильної камери на місце

Що встановити зняті дверцята на місце, зберіть частини у зворотному порядку.

Знімання дверцят холодильника

1. Поки дверцята відкриті, за допомогою викрутки зніміть кришку з верхньої завіси (**1**), тоді закрийте дверцята.

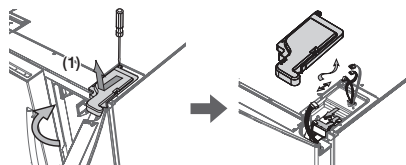

2. Зніміть ФІКСУЮЧУ ЗАВІСУ, тоді зніміть верхню завісу. Знімаючи дверцята, будьте обережними, щоб вони не впали на вас.

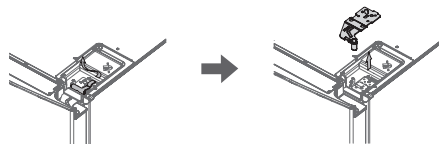

УВАГА Слідкуйте за послідовністю від'єднання всіх частин.

3. Зніміть дверцята з нижньої завіси (**2**), піднявши їх угору (**3**).

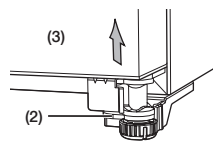

Встановлення дверцят холодильника на місце

УВАГА Що встановити зняті дверцята на місце, зберіть частини у зворотному порядку.

ВИРІВНЮВАННЯ ХОЛОДИЛЬНИКА

Якщо холодильник встановлено на нерівній підлозі, це може призвести до різниці у висоті між дверцятами.

Якщо морозильна частина нижча ніжче холодильної частини

Вставте викрутку з плоскою голівкою в отвір ніжки, яку можна регулювати, внизу дверцят морозильної камери і поверніть її за годинниковою стрілкою.

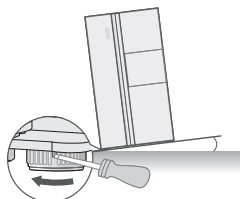

встановлення_07

Якщо холодильна частина встановлена нижче морозильної частини

Вставте викрутку з гласкою голівкою в отвір ніжки, яку можна регулювати, внизу дверцят холодильника і поверніть її за годинниковою стрілкою.

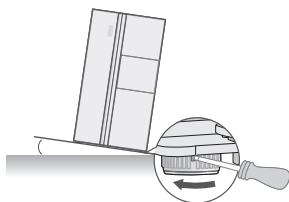

У наступному розділі описано, як найкраще відрегулювати різницю у висоті між дверцятами.

РЕГУЛЮВАННЯ РІЗНИЦІ У ВИСОТІ МІЖ ДВЕРЦЯТАМИ

Якщо одні дверцята нижчі за інші

- Для регулювання різниці у висоті між дверцятами використовуйте відповідну гайку внизу холодильника чи морозильної камери.
- Якщо надміру затягати гайку, це створюватиме перешкоди між дверцятами і верхньою завісою, коли ви відчинятимете чи зачинятимете дверцята.

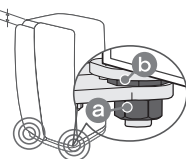

1. Відчиніть дверцята, які слід відрегулювати. За допомогою гайкового ключа, який додається, поверніть гайку вниз (**a**) за годинниковою стрілкою відповідно до потреб (↻).

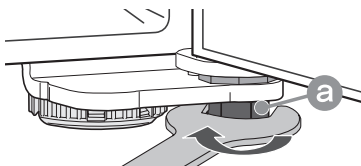

Відчиніть дверцята і виконайте відповідні регулювання всередині дверцят.

2. За допомогою гайкового ключа поверніть гайку вгору (**b**) проти годинникової стрілки відповідно до потреб (↻). (Повертайте проти годинникової стрілки (↻), щоб підняти дверцята; повертайте за годинниковою стрілкою (↻), щоб опустити дверцята).

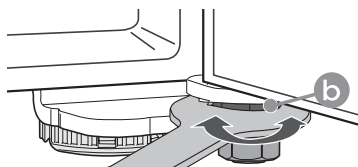

3. Відрегулювавши висоту з обох боків, за допомогою гайкового ключа затягніть гайку (**a**), повертаючи її проти годинникової стрілки (↻).

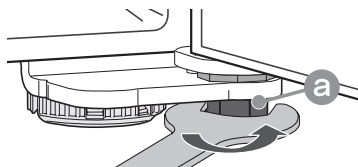

Якщо ви регулювали висоту порожнього виробу, пізніше може мати місце перепад висоти через додану вагу продуктів. У такому разі виконайте вказівки вище, щоб знову відрегулювати висоту.

НАЛАШТУВАННЯ ФУНКЦІЙ ХОЛОДИЛЬНИКА

Після належного встановлення холодильник готовий до налаштування і використання всіх його функцій. Після виконання перелічених нижче кроків холодильник стає повністю функціональним. Якщо ж він не почне працювати, перевірте наявність подачі живлення або перегляньте розділ про усунення несправностей на останній сторінці цього посібника. Якщо у вас виникнуть додаткові запитання, зателефонуйте в центр телефонного обслуговування Samsung Electronics.

1. Розташуйте холодильник у відповідному місці, залишивши достатньо простору навколо нього. Читайте вказівки щодо встановлення у цьому посібнику.
2. Увімкнувши холодильник в електромережу, перевірте, чи засвічується внутрішня лампочка, коли ви відкриваєте дверцята.
3. Налаштуйте регулятор на найнижчу температуру і зачекайте годину. Морозильна камера має дещо охолотитися; мотор має безперервно працювати.
4. Після увімкнення холодильника для досягнення потрібної температури знадобиться кілька годин. Коли встановиться достатньо низька температура, у холодильник можна класти продукти.

Функції виробу

Великий об'єм

В холодильнику Samsung Side-by-Side знайдеться достатньо місця для всіх ваших продуктів, напоїв і заморожених продуктів. Це ідеальний розмір на будь-який випадок – для свята, вечері в сімейному колі або вечірки з нагоди суперкубки.



Технологія збереження аромату і свіжості продуктів Flavor Chamber – тепер ще досконаліша завдяки режиму зберігання м'яса.

Ексклюзивна технологія Flavor Chamber Zipel дає змогу втримати вологу продуктів, тож продукти довгий час залишаються свіжими і поживними. Технологія Flavor Chamber також використовує формулу зберігання м'яса, розроблену спільно з корейським науково-дослідним інститутом технології продуктів харчування. Режим кімчі/сікхе (Kimchi/Shikhye) підтримує температуру -1°C всередині відсіку, тим самим забезпечуючи тривалу свіжість продуктів; режим розмороження зі збереженням аромату Flavor Defrost дає змогу розморожувати продукти, зберігаючи їхні ароматні властивості; режим швидкого охолодження Rapid Refrigeration дає змогу швидко охолодити продукти; а режим охолодження Refrigerate дає змогу звільнити більше місця для зберігання продуктів у холодильнику.



Світлодіодна повздовжня підсвітка

Ця ергономічна світлодіодна підсвітка освітлює кожен закуток холодильника, тож знайти продукти зовсім не важко. Крім того світлодіодні лампочки генерують менше тепла, ніж звичайні, тим самим суттєво не змінюючи температурні показники.



Система отворів випуску повітря

Холодне повітря проходить крізь ряд отворів у кожній полиці. Таким чином забезпечується рівномірне охолодження у всьому холодильнику; а після того, як ви відкрили дверцята холодильника, температура швидко повернеться до потрібного рівня. Ця система дозволяє підтримувати ідеальну температуру, щоб продукти довгий час залишалися свіжими.



Подвійна система охолодження

У холодильнику і морозильній камері є два випарники. Завдяки цій незалежній системі морозильна камера і холодильник охолоджуються окремо, що є більш ефективним. Завдячуючи окремій циркуляції повітря, запах продуктів із холодильника не впливає на продукти у морозильній камері.



Дезінфекція та усунення неприємних запахів з використанням технології Fresh Doctor

Ваш холодильник підтримує технологію SPI - 2 (Samsung Super Plasma Ion II), яка усуває бактерії у повітрі і на поверхні холодильника, а також потужний засіб усунення неприємних запахів, який працює від сонячної енергії і вдвічі ефективніше усуває запахи.



Користування холодильником SAMSUNG Side-by-Side

КОРИСТУВАННЯ ПАНЕЛЛЮ КЕРУВАННЯ/ЦИФРОВИМ ДИСПЛЕЄМ

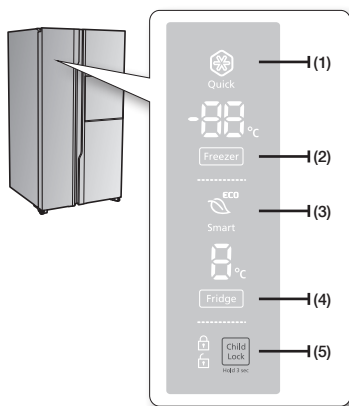

<p>(1) Швидке замороження</p>	<p>Швидке замороження продуктів у морозильній камері. Ця функція стає у пригоді, коли потрібно швидко заморозити продукти, які легко псуються, або коли температура в морозильній камері суттєво підвищилася, наприклад через залишені відкритими дверцята. Якщо ви плануєте класти в морозильну камеру продукти великого розміру, цю функцію слід активувати принаймні за 24 години до того.</p>
<p>(2) Кнопка Freezer (Морозильна камера)</p>	<p>Кнопка Freezer (Морозильна камера) використовується для налаштування потрібної температури в морозильній камері. Доступний температурний діапазон: від -14°C до -23°C.</p>
<p>(3) Еко-режим Smart ECO</p>	<p>Зберігає продукти свіжими завдяки 11 сенсорам із урахуванням температури оточення, режиму використання і робочого стану холодильника, водночас заощаджуючи електроенергію.</p>
<p>(4) Кнопка Fridge (Холодильник)</p>	<p>Кнопка Fridge (Холодильник) використовується для налаштування потрібної температури в холодильнику. Доступний температурний діапазон: від 1°C до 7°C.</p>
<p>(5) Кнопка Child Lock (Замок від дітей)</p>	<p>Якщо натиснути і утримувати цю кнопку упродовж 3 секунд, всі кнопки буде заблоковано. Щоб скасувати блокування, натисніть кнопку ще раз.</p>

КОРИСТУВАННЯ ЦИФРОВИМ ДИСПЛЕЄМ

Коли холодильник не використовується, дисплей вимикається, і це не є ознакою несправності. Дисплей вмикається після натиснення кнопки Child Lock (Замок від дітей).

Швидке замороження

Цей значок засвітиться після натиснення і утримання кнопки Freezer (Морозильна камера). Функція швидкого замороження корисна, якщо потрібно багато льоду.

Щоб скасувати швидке замороження, натисніть кнопку Quick (Швидке замороження) ще раз.



Під час використання цієї функції споживання електроенергії холодильником зростає. Не залишайте функцію увімкненою, коли для цього немає потреби. Без неї морозильна камера працюватиме відповідно до встановленого налаштування температури.



Функція швидкого замороження автоматично вимикається через визначений період часу (72 години/із похибкою 1 година). Після завершення режиму швидкого замороження у морозильній камері буде встановлено температуру -20°C. Якщо потрібно, температуру можна відрегулювати.

Freezer (Морозильна камера)

За допомогою кнопки Freezer (Морозильна камера) можна встановити потрібну температуру морозильної камери: від -14°C до -23°C. За замовчуванням встановлено температуру -20°C. Щоразу із натисненням кнопки Freezer (Морозильна камера) температура змінюватиметься у вказаному нижче порядку і відповідно відобразиться на дисплеї.

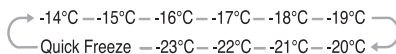

Fridge (Холодильник) Fridge

За допомогою кнопки Fridge (Холодильник) можна встановити потрібну температуру морозильної камери: від 1°C до 7°C.

За замовчуванням встановлено 3°C. Щоразу із натисненням кнопки Fridge (Холодильник) температура змінюватиметься у вказаному нижче порядку і відповідно відображатиметься на дисплеї.

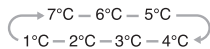

Child Lock (Замок від дітей) Child Lock

Цей значок засвітиться після активації функції Child Lock (замок від дітей) шляхом натиснення відповідної кнопки.

Щоб скасувати функцію, натисніть цю кнопку ще раз.

Ця функція дає змогу запобігти втручанню дітей у налаштування температури та фільтрів.

ЗБЕРІГАННЯ ПРОДУКТІВ

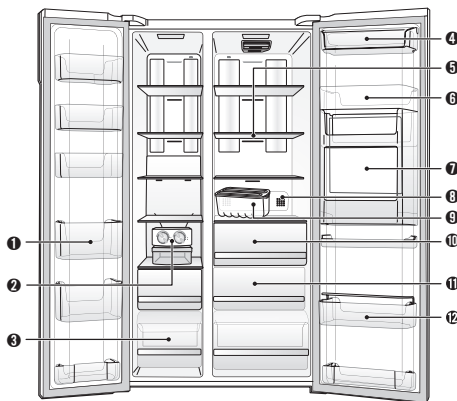

1. Дверні полицьки
 - Призначені для маленьких пакетів із замороженими продуктами.

2. Лоток для льоду
 - Щоб отримати більше місця для зберігання продуктів, лоток можна виїняти.
3. Шухляди
 - Підходять для зберігання м'яса чи сухих продуктів.
Продукти слід загорнути у фольгу чи іншу підходячу упаковку або покласти у контейнери.
4. Поличка для молочних продуктів
 - Призначена для зберігання молочних продуктів невеликого розміру, наприклад масла, маргарину, йогуртів чи брикетів сиру.
5. Полиці
 - Полиці є стійкими до тріщин.
Призначені для зберігання усіх типів продуктів і напоїв.
6. Дверні полички
 - Призначені для зберігання різноманітних соусів.
7. Секція для напоїв
 - Призначена для зберігання часто використовуваних продуктів, наприклад пляшечок із напоями і швидких закусок; доступ до таких продуктів можна отримати, не відкриваючи дверцята холодильника.
8. Засіб усунення запахів
 - Допомогає усунути неприємні запахи.
9. Лоток для яєць
 - У ньому зручно зберігати яйця.
Для легкого доступу поставте лоток на полицю.
10. Шухляда Coolselect Zone™
 - Допомогає зберегти смак і свіжість продуктів.
Призначена для зберігання сиру, м'яса, птиці, риби чи інших продуктів, які регулярно споживаються.

11. Шухляда для фруктів та овочів

- Призначена для зберігання овочів і фруктів свіжими.

12. Дверні полицки

- Призначені для зберігання великих і важких предметів, наприклад пляшок із молоком чи інших великих пляшок або контейнерів.



Пляшки слід ставити впритул одна до одної, щоб вони не перевернулись і не впали, коли відкриються дверцята холодильника.



ПОПЕРЕДЖЕННЯ

- Якщо ви плануєте вирушити у відпустку на тривалий час, спорожніть холодильник і вимкніть його. Витріть надлишок вологи всередині і залиште дверцята відкритими. Це дасть змогу уникнути неприємного запаху і цвілі.
- Зношення ізоляції кабелю живлення може призвести до пожежі.

ВИКОРИСТАННЯ ШУХЛЯДИ COOLSELECT ZONE™ (ДОДАТКОВА КОМПЛЕКТАЦІЯ)



Шухляду CoolSelect Zone™ розроблено для додаткової зручності використання холодильника.

Свіже м'ясо

Якщо на шухлядці CoolSelect Zone™ вибрано індикацію Fresh Meat (Свіже м'ясо). За температури 3°C м'ясо швидше псується, тож періодично встановлюється температура -1°C, щоб м'ясо було ніжнішим, аромат насиченішим, а смак покращеним; водночас ця функція запобігає розмноженню мікробів.

0 Zone (Зона 0)

Коли вибрано функцію 0 Zone (Зона 0), у шухляді CoolSelect Zone™ встановлюється температура 0°C, незалежно від налаштування загальної температури холодильника. За допомогою цієї функції можна довше зберігати м'ясо та рибу свіжими.

12_ експлуатація

Thaw (Розмороження)

Коли вибрано функцію Thaw (Розмороження), у шухляді CoolSelect Zone™ починає почергово дути тепле та холодне повітря. Залежно від ваги заморожених продуктів процедуру розмороження можна налаштувати на 4, 6, 10 і 12 годин. Коли режим Thaw (Розмороження) завершується, продукти досягають напівзамороженого стану і їх стає зручно нарізати для приготування. Після завершення дії режиму Thaw (Розмороження) температура в шухляді CoolSelect Zone™ відновлюється до вихідного стану 0 Zone (Зона 0). Щоб скасувати цю функцію в процесі її роботи, просто натисніть будь-яку кнопку, окрім Thaw (Розмороження). У таблиці нижче вказано приблизну тривалість розмороження м'яса та риби відповідно до ваги і з розрахунком товщини у 25,4 мм. Значення ваги вказують на загальний обсяг продуктів у шухляді CoolSelect Zone™.

ТРИВАЛІСТЬ РОЗМОРОЖЕННЯ	ВАГА
4 год.	363 г
6 год.	590 г
10 год.	771 г
12 год.	1000 г

Quick Cool (Швидке охолодження)

Функція Quick Cool (Швидке охолодження) шухляди CoolSelect Zone™ дає змогу за годину охолодити 1-3 бляшанки з напоями. Коли процедура Quick Cool (Швидке охолодження) завершується, у шухляді CoolSelect Zone™ автоматично відновлюється попередньо налаштована температура. Щоб скасувати цю функцію, ще раз натисніть кнопку Quick Cool (Швидке охолодження), і в шухляді CoolSelect Zone™ відновиться попередньо налаштована температура.

Cool (Холод)

Коли вибрано функцію Cool (Холод), температура в шухляді CoolSelect Zone™ буде такою ж, як і загальна температура холодильника. На цифровій панелі шухляди відобразиться те саме температурне значення, що й на цифровій панелі холодильника. Оскільки функція Cool (Холод) дублює температуру холодильника, у вас таким чином з'являється додатковий простір для зберігання продуктів.



Тривалість розмороження м'яса та риби залежить від їх розміру та товщини. Коли працює функція Thaw (Розмороження), ті продукти, які розморожують не потрібно, слід вийняти з шухляди.

ЗНІМАННЯ АКСЕСУАРІВ МОРОЗИЛЬНОЇ КАМЕРИ/ ХОЛОДИЛЬНИКА

Очистити і змінити інтер'єр холодильника дуже просто.

1. Полочки (морозильна камера/холодильник)
 - Витягніть скляну полочку, потягнувши її максимально на себе.
Потім обережно опустіть її вниз і вийміть.



2. Дверна полочка
 - Щоб зняти дверну полочку, візьміть її обома руками і обережно підніміть догори.

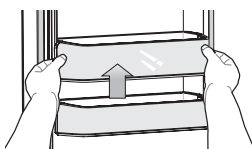

3. Шухляда
 - Щоб вийняти шухляду, витягніть її і злегка підніміть.

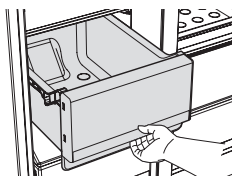

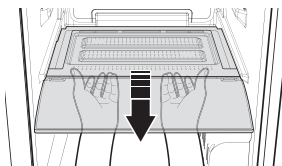

4. Кришка шухляди
 - Потягніть кришку якомога далі, підійміть її і вийміть.

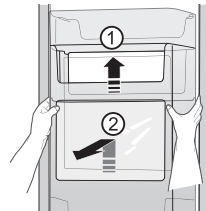

5. Відділення для напоїв (холодильник)
 - Підніміть верхню дверну полочку і витягніть її.
 - Натиснувши обома руками на кришку відділення для напоїв, вийміть її, піднявши вгору.



 Знімаючи кришку відділення для напоїв, не застосовуйте зайвої сили. Інакше вона може зламатися і травмувати вас.

 Перед тим, як знімати аксесуари, перевірте, чи цьому не заважатимуть продукти.
Якщо можливо, вийміть усі продукти, щоб запобігти їх падінню тощо.

 Щоб забезпечити максимально раціональне споживання електроенергії холодильником, залиште всі полочки, шухляди та кошики в їхньому оригінальному розташуванні, як на малюнку на стор. 11.

ЧИЩЕННЯ ХОЛОДИЛЬНИКА



УВАГА

- Не використовуйте для чищення бензол, розчинник, хлорид чи засіб Clorox. Ці речовини можуть пошкодити поверхню пристрою і спричинити пожежу.



- Не бризкайте на холодильник водою, коли він увімкнений в електромережу, це може спричинити ураження електричним струмом. Не чистьте холодильник бензолом, розчинником або миючим засобом для автомобілів, це може призвести до пожежі.



ЗАМІНА ВНУТРІШНЬОГО ОСВІТЛЕННЯ



Не розбирайте і не замінюйте світлодіодне освітлення холодильника. Щоб замінити світлодіодне освітлення, зверніться до центру обслуговування Samsung або авторизованого дилера Samsung.

КОРИСТУВАННЯ ДВЕРЦЯТАМИ

Дверцята холодильника оснащено функцією автоматичного відкривання та закривання, яка забезпечує їхнє герметичне закривання.

Під час широкого відчинення у певному положенні двері зупиняються і залишаються відкритими.

Якщо відчинити дверцята під меншим кутом, ніж положення, у якому вони зупиняються, вони закриються автоматично.

ПОКРАЩАННЯ ХАРАКТЕРИСТИК ОХОЛОДЖЕННЯ



Якщо отвір випуску повітря заблоковано продуктами, холодне повітря не проникатиме у всю камеру і не зможе ефективно заморозити продукти, що призведе до зниження характеристик охолодження.

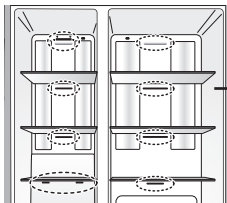

Отвір випуску холодного повітря



Вгорі морозильної камери є індикатор, що вказує на обмеження обсягу продуктів. Дотримуйтесь цього обмеження.

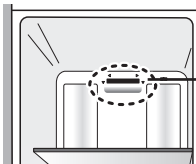

Обмеження обсягу продуктів у морозильній камері

ОСОБЛИВОСТІ ТЕХНОЛОГІЇ FRESH DOCTOR

- Щоразу коли ви відкриваєте і закриваєте дверцята холодильника, у нього проникають невидимі бактерії, які живуть у повітрі. Ці бактерії чіпляються до стінок і поверхні холодильника і навіть політують всередині холодильника. Технологія Fresh Doctor завдяки додатковій функції SPi - 2 (Super Plasma Ion II) ефективно усуває ці бактерії.
- Технологія Fresh Doctor також підтримує ефективну функцію усунення запахів, що працює від сонячної енергії і є вдвічі потужнішою за традиційну. Технологія Fresh Doctor є активною завжди; цю технологію можна використовувати постійно, не замінюючи і не чистячи її частини.

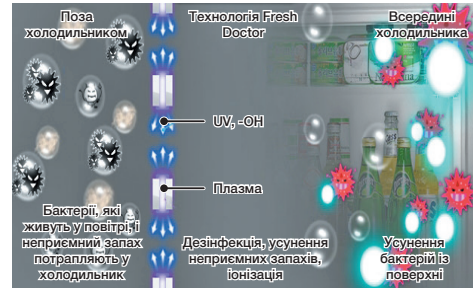

Усунення несправностей

ПРОБЛЕМА	ВИРІШЕННЯ
Холодильник не працює або недостатньо охолоджує.	<ul style="list-style-type: none"> Перевірте, чи штепсель кабелю живлення належним чином вставлено в розетку. Перевірте, чи налаштовано регулятор температури на дисплеї на відповідну температуру. Спробуйте встановити нижче температурне значення. Перевірте, чи перебуває холодильник під впливом прямого сонячного проміння або джерела тепла. Перевірте, чи задня панель холодильника не розташована надто близько до стіни, перешкоджаючи таким чином циркуляції повітря.
Продукти в холодильнику заморожуються.	<ul style="list-style-type: none"> Перевірте, чи налаштовано регулятор температури на дисплеї на відповідну температуру. Спробуйте встановити вище температурне значення. Перевірте, чи у приміщенні не дуже низька температура. Перевірте, чи ви зберігали продукти з великим вмістом води у найхолоднішій ділянці холодильника. Спробуйте покласти ці продукти в основний корпус холодильника. Не тримайте їх у шухляді CoolSelect Zone™.
Чутно незвичні шуми чи звуки.	<ul style="list-style-type: none"> Перевірте, чи холодильник рівно стоїть і чи він достатньо стійкий. Перевірте, чи задня панель холодильника не розташована надто близько до стіни, перешкоджаючи таким чином циркуляції повітря. Перевірте, чи нічого не потрапило за холодильник чи під нього. Із середини холодильника чутно цокання. Це не є ознакою несправності, оскільки аксесуари скорочуються та розширюються під дією внутрішньої температури холодильника.
Передні кути холодильника нагріваються, і утворюється конденсат.	<ul style="list-style-type: none"> Певне підвищення температури в кутках не є ознакою несправності. Воно є наслідком роботи встановлених там антиконденсаторів, які запобігають накопиченню конденсату. Перевірте, чи дверцята холодильника не прочинені. Коли дверцята тривалий час залишаються незачиненими, може утворюватися конденсат.
Чутно, як у холодильнику булькотить вода.	<ul style="list-style-type: none"> Це не є ознакою несправності. Булькотіння чути внаслідок циркуляції в системі холодильника охолоджувальної рідини.
У холодильнику неприємний запах.	<ul style="list-style-type: none"> Перевірте, чи не зіпсувалися якісь продукти. Продукти із сильним запахом (наприклад рибу) слід загортати, щоб запах не поширювався по холодильнику. Періодично мийте морозильну камеру і викидайте зіпсовані чи підозрілі продукти.
На стінках морозильної камери утворюється намерзання.	<ul style="list-style-type: none"> Перевірте, чи не заблоковано отвір випуску повітря. Усуньте будь-які перешкоди для вільної циркуляції повітря. Кладіть продукти так, щоб між ними залишався деякий простір для ефективної циркуляції повітря. Перевірте, чи належним чином зачинено дверцята морозильної камери.

Обмеження температури навколишнього середовища

Цей холодильник/морозильну камеру розроблено для роботи за температури відповідно до класу температури, як вказано на таблиці з технічними даними.

Клас	Символ	Температура оточення(°C)
Холодний помірний	SN	від +10 до +32
Помірний	N	від +16 до +32
Вологий тропічний	ST	від +16 до +38
Сухий тропічний	T	від +16 до +43



На внутрішню температуру впливають такі фактори: розташування холодильника/морозильної камери, навколишня температура і частота відкривання дверей. Щоб компенсувати негативний вплив цих чинників, налаштуйте температуру відповідним чином.

Правильна утилізація виробу

(Відходи електричного та електронного обладнання)

Ukrainian



(Стосується країн, в яких запроваджено системи розподіленої утилізації)

Ця позначка на виробі, аксесуарах або в документації до них вказує, що виріб, а також відповідні електронні аксесуари (наприклад, зарядний пристрій, гарнітура, USB-кабель) не можна викидати разом із побутовим сміттям після завершення терміну експлуатації. Щоб запобігти можливій шкоді довкіллю або здоров'ю людини через неконтрольовану утилізацію, утилізуйте це обладнання окремо від інших видів відходів, віддаючи його на переробку та уможливаючи таким чином повторне використання матеріальних ресурсів.

Фізичні особи можуть звернутися до продавця, у якого було придбано виріб, або до місцевого урядового закладу, щоб отримати відомості про місця та способи нешкідливої для довкілля вторинної переробки виробу.

Корпоративним користувачам слід звернутися до свого постачальника та перевірити правила й умови договору про придбання. Цей виріб потрібно утилізувати окремо від інших промислових відходів.

L'va Tolstogo st., 57 Kiev 01032, Ukraine

0-800-502-000

www.samsung.com/ua (Ukrainian)

www.samsung.com/ua_ru (Russian)



KZ.O.02.0072

Тоңазытқыш пайдаланушы нұсқаулығы



100%
Recycled Paper

Бұл нұсқаулық 100% қайта өңделген қағазға басылған.

Қазақша

мүмкіндіктерді елестет

Samsung бұйымын сатып алғаныңызға рахмет.



Барынша толыққанды қызмет алу үшін
құрылғыңызды мына жерге тіркеңіз:

www.samsung.com/register

Жеке тұратын құрылғы

SAMSUNG

Қауіпсіздік туралы ақпарат

	Символ Кедендік одақтың 005/2011 техникалық регламентіне сәйкес қолданылады және осы өнімнің қаптамасын екінші рет пайдалануға арналмағанын және жоюға жататынын көрсетеді. Осы өнімнің қаптамасын азық-түлік өнімдерін сақтау үшін пайдалануға тыйым салынады.
	Символ қаптаманы жою мүмкіндігін көрсетеді. Символ сандық код және/немесе әріп белгілері түріндегі қаптама материалының белгісімен толықтырылуы мүмкін.

ҚАУІПСІЗДІК ТУРАЛЫ АҚПАРАТ



ЕСКЕРТУ

- Құрылғыны іске қосар алдында, осы нұсқаулықты мұқият оқып шығып, кейін қарап жүру үшін сақтап қойыңыз.
- Себебі төменде көрсетілген құрылғыны іске қосу нұсқауларында әр түрлі үлгілер қамтылғандықтан, сіздің тоңазытқышыңыздың техникалық сипаттамасы, осы нұсқаулықта көрсетілген құрылғылардан сәл өзгеше болуы мүмкін.

НҰСҚАУЛЫҚТА ҚОЛДАНЫЛҒАН АБАЙЛАҢЫЗ/ЕСКЕРТУ БЕЛГІЛЕРІ



ЕСКЕРТУ

Өлім қатері немесе ауыр жарақат алу қаупі барын көрсетеді.



АБАЙЛАҢЫЗ

Адам жарақат алуы немесе мүлікке зиян келуі мүмкін екендігін ескертеді.



Істеуге БОЛМАЙТЫН әрекетті көрсетеді.



Бөлшектеуге БОЛМАЙТЫН затты көрсетеді.



Қол тигізуге БОЛМАЙТЫН нәрсені көрсетеді.



Орындауға тиіс нұсқауды көрсетеді.



Ашаны розеткадан суыру қажет екенін көрсетеді.



Электр тоғының қатерін болдырмау үшін жерге қосу қажет екенін көрсетеді.



Мына белгі қызмет көрсету техникі іске асыратын жұмыстарды көрсетеді.

Бұл ескерту белгілері сіз немесе басқа адамдар жарақаттанып қалуға жол бермеу үшін қажет. Бұларды мұқият орындаңыз. Осы бөлімді оқып болғаннан кейін, келешекте қарап жүру үшін сенімді жерге сақтап қойыңыз.

СЕ Ескерімі

Бұл өнімнің Еуропалық одақтың №643/2009 ережесі бойынша қабылданған Төмен кернеу стандартына (2006/95/EC), Электрмагнитті сыйысымдылық стандартына (2004/108/EC), ДжҚ стандартына (2011/65/EU), Комиссия стандартына (EU) № 1060/2010 және Эко-

дизайн стандартына (2009/125/EC) сәйкестігі анықталған. (Еуропалық одақта сатылатын өнімдер үшін)

- Киото протоколында қамтылған фторланған жылыжай газы бар. Герметикалық жолмен тұмшаланған жүйе. Газды атмосфераға шығармаңыз. Салқындатқыштың түрі: R-134a / Мөлшері: 0.19kg / Ғаламдық жылынуға тигізетін әсері (GWP) = 1300
- Фтор қосылған жылыжай газымен бірге шыққан көпіршік.

- Бұл тоңазытқышты қолданар алдында, нұсқауларға сай орнатып, дұрыс жерге орналастыру керек.
- Құрылғыны тек осы пайдаланушы нұсқаулығында көрсетілген мақсатта ғана қолданыңыз.
- Кез келген жөндеу жұмысын тек білікті маман орындауға тиіс екенін қатаң түрде ұсынамыз.
- Тоңазытқыш сұйық ретінде R600a не R134a қолдануға болады. Тоңазытқышта қолданылған тоңазытқыш сұйық түрін, құрылғының артындағы компрессордың жапсырмасынан немесе тоңазытқыштың ішіндегі техникалық ақпарат тақтайшасынан қараңыз.



- Егер R600a сұйығы қолданылса, бұл газ қоршаған ортаға залалсыз табиғи газ болып есептелсе де тұтанғыш келеді. Құрылғыны тасымалдау және орнату барысында, тоңазытқыш жүйенің ешбір бөлігіне нұқсан келмес үшін өте абайлау керек.
- Тоңазытқыш сұйық түтіктерден атқыласа, тұтануы немесе көзге зақым келтіруі мүмкін. Егер сұйық аққанын байқасаңыз, ашық от көзінен немесе басқа да тұтандыруы мүмкін заттардан алыс ұстаңыз да, құрылғы тұрған бөлмені бірнеше минут желдетіңіз.



ЕСКЕРТУ

- Тоңазытқыш сұйық аққан жағдайда газ бен ауа аралас тұтанғыш қоспа пайда болмас үшін, құрылғы тұратын бөлменің кеңдігі, тоңазытқыш сұйықтың мөлшеріне байланысты анықталады.
- Қандай да бір жері бүлінген құрылғыны ешқашан іске қоспаңыз. Егер күмәндансаңыз, дилерге хабарласып кеңес алыңыз.
- Бөлменің ауданы R600a тоңазытқыш сұйығының әрбір 8 грамына 1m³ болуға тиіс.
- Құрылғыңыздағы тоңазытқыш сұйықтың мөлшері, құрылғының ішіндегі техникалық параметр тақтайшасында көрсетілген.
- Осы құрылғының орам материалдарын

қоршаған ортаға зиян келтірмейтін етіп тастау керек.

- Тоңазытқыштың ішкі шамын ауыстырар алдында ашаны розеткадан суырыңыз.
- Себебі, электр тоғына түсу қатері бар.
- Бұл құрылғы кембағал, сезім мүкістігі бар немесе ақыл-есі кем, құрылғыны қолдану тәжірибесі жоқ не қолдана білмейтін адамдар (балаларды қоса алғанда) қолдануға арналмаған. Олар осы құрылғыны өз қауіпсіздігін қамтамасыз ететін адамның нұсқауы немесе қадағалауы бойынша пайдалануға тиіс.
- Балаларды құрылғымен ойнамас үшін қадағалап отыру керек.

ҚАТАҢ ЕСКЕРТУ БЕЛГІЛЕРІ



- Құрылғыны ылғал жерге немесе құрылғыға су немесе газ тиіп кетуі мүмкін жерге орнатпаңыз.
- Электр бөлшектерінің қаптамасына нұқсан келсе, электр қатері пайда болуы немесе өрт шығуы мүмкін.
- Бұл тоңазытқышты күн сәулесі тура түсетін жерге не пештің, бөлме қыздырғыштың немесе басқа құрылғылардың қызуына тақатып қоймаңыз.
- Тоңазытқышты жеткілікті орын шығарып, тегіс жерге орнату керек.
- Егер тоңазытқыш деңгейі дұрыс орнатылмаса, ішкі салқындату жүйесі дұрыс жұмыс істемеуі мүмкін.
- Бірнеше ағытпасы бар розеткаға бірнеше құрылғыны қатар жалғамаңыз. Тоңазытқышты әрқашан тек өзіне арналған, кернеуі құрылғының кернеуіне сай келетін жеке розеткаға жалғау керек.
- Сонда құрылғы тамаша жұмыс істейді және үйдегі электр желісінің жүктемесінің шамадан тыс артуына, нәтижесінде сымдар қызып өрт шығу қатерінің орын алуына жол бермейді.
- Тоңазытқышты ешқашан қорек сымнан тартып суырмаңыз. Әрқашан ашасынан мықтап ұстап суырыңыз - Қорек сымна зақым келсе, қысқа тұйықталу, өрт және/не электр қатері орын алуы мүмкін.
- Тоңазытқыштың артында тұрған ашаның жаншылып, немесе бүлініп қалмағанын тексеріңіз.
- Қорек сымдарын қатты майыстырмаңыз немесе үстіне ауыр зат қоймаңыз.
- Бұндай жағдайда өрт қатері орын алуы мүмкін.
- Қорек сым күйіп немесе бүлініп қалса, дереу өндірушіге немесе оның қызмет көрсету агентіне хабарласып жөндеттіріп немесе ауыстыртып алыңыз.
- Жарылып қалған немесе ұзына бойына нұқсан келген, немесе ұшы бүлінген сымдарды қолданбаңыз.

- Егер қорек сымы бүлінсе, оны дереу өндірушіге немесе оның уәкілетті агентіне ауыстырту керек.
- Тоңазытқышты жылжытқан кезде, ашаны басып кетпеуге немесе бүлдіріп алмауға тырысыңыз.
- Ашаны су қолыңызбен розеткаға сұқпаңыз.
- Тоңазытқыштың ашасын тазалау немесе күтім көрсету жұмыстарын бастамай тұрып алыңыз.
- Ашаны тазалаған кезде су немесе дымқыл шүберекті қолданбаңыз.
- Ашаның істікшесіндегі кез келген бөгде затты немесе шаңды тазалаңыз.
- Әйтпесе өрт шығу қаупі бар.
- Егер тоңазытқыш электр желісінен ағытылып қалса, қайта қосардың алдында кем дегенде он минут күтіңіз.
- Босап тұрған розеткаға ашаны сұқпаңыз.
- Өрт шығуы немесе электр қатері орын алуы мүмкін.
- Құрылғыны орнатқанда ашаға қол оңай жететін етіп орнату керек.
- Газ жылыстап шыққан кезде (пропан газы, сұйылтылған, т.с.с. газ) ашаға қол тигізбей, бөлмені дереу желдетіңіз. Құрылғыға немесе қуат сымна қол тигізбеңіз.
- Желдеткішті қолданбаңыз.
- Жарқыл шығып, жарылысқа немесе өртке ұласуы мүмкін.
- Тоңазытқыштың ішін құрғату үшін шаш кептіргішті қолданбаңыз. Тоңазытқыштың ішіне жағымсыз иісті кетіру үшін жанып тұрған шамды қоймаңыз.
- Себебі өрт немесе электр қатері орын алуы мүмкін.



- Тоңазытқышты міндетті түрде жерге қосу керек.
- Тоңазытқышты міндетті түрде тоңазытқыштан жылыстап шыққан электр тоғына соғылып қалмау немесе өрт қатерін болдырмау үшін жерге қосу керек.



- Газ түтіктерін, телефон сымдарын немесе басқа жарықтандыру сымдарын тоңазытқышты жерге қосу үшін қолданбаңыз.
- Жерге қосу ашасы дұрыс қолданылмаса электр қатері орын алуы мүмкін.
- Тоңазытқышты өзіңіз бөлшектемеңіз немесе жөндемеңіз.
- Өрт шығуы, бұзылып қалуы және/не адам жарақаттанып қалуы мүмкін.
- Егер құрылғыдан тосын шуыл, көңірсіген иіс немесе түтін иісі шықса, ашаны дереу розеткадан суырыңыз да, жақын қызмет көрсету орталығына хабарласыңыз.
- Құрылғының корпусындағы немесе орнату үшін қолданылған бөліктеріңдегі желдеткіш саңылауларды бітпей ашық ұстаңыз.

- Жібіту үрдісін жылдамдату үшін, өндіруші ұсынған құралдардан басқа механикалық заттарды не басқа құралдарды қолданбаңыз.
- Тоңазытқыш жүйені бұлдіріп алмаңыз.
- Тоңазытқыш/мұздатқыштың ішіне өндіруші арнайы рұқсат етпеген электр құрылғыларын қоюға немесе қолдануға болмайды.
- Ішкі жарықтама шамын ауыстырар алдында, құрылғыны розеткадан ағытыңыз.
- Шамды ауыстыру қиынға соқса, қызмет көрсету орталығына хабарласыңыз.
- Аталмыш құрылғы кембағал, сезім мүкістігі бар немесе ақыл-есі кем, құрылғыны қолдану тәжірибесі жоқ не қолдана білмейтін адамдар (балаларды қоса алғанда) қолдануға арналмаған. Олар осы құрылғыны өз қауіпсіздігін қамтамасыз ететін адамның нұсқауы немесе қадағалауы бойынша пайдалануға тиіс.
- Балаларды құрылғымен ойнамас үшін қадағалап отыру керек.
- Балаларға есікке асылып тұруға рұқсат бермеңіз. Себебі ауыр жарақат алуы мүмкін.
- Мұздатқыш бөліктің ішкі қабырғасын немесе мұздатқыш бөліктің ішінде тұрған заттарды су қолмен ұстамаңыз.
- Теріні қарып кетуі мүмкін.
- Тоңазытқыш ұзақ уақыт қолданылмайтын кездері, ашасын розеткадан ағытып қойыңыз.
- Қуат сымының қорғаныс қаптамасы бүлінсе, өрт шығу қаупі бар.
- Құрылғының үстіне зат қоймаңыз.
- Есікті ашқанда немесе жапқанда, заттар құлап кетіп, адам жарақаттануы немесе және/не мүлікке зиян келуі мүмкін.

ЕСКЕРТУ БЕЛГІЛЕРІ

- Бұл тек үйде тағам сақтауға арналған құрылғы.
- Өндіруші көрсеткен мұздатылған тағамды сақтау уақыты мен жарамдылық мерзімін сақтау керек. Тиісті нұсқауларды орындаңыз.
- Бөтелкелерді құлап қалмас үшін бір-біріне өте жақын орналастырып қою керек.
- Мұздатқыш камераға газдалған немесе көпіршітін сусындарды қоймаңыз.
- Тоңазытқышқа шамадан тыс көп тағам салмаңыз.
- Есікті ашқан кезде құлап кетіп адам жарақаттанып қалуы немесе мүлікке зақым келуі мүмкін.
- Бөтелке немесе шыны сауыттарды мұздатқыш бөлікке қоймаңыз.
- Ішіндегісі мұздаған кезде шыны сынып, адам жарақат алуы мүмкін.
- Тұтанғыш газды тоңазытқыштың қақына тұрып

шашпаңыз.

- Жарылыс немесе өрт шығу қаупі бар.
- Суды тоңазытқыштың ішіне немесе сыртына тура шашпаңыз.
- Электр қатері орын алуы немесе өрт шығуы мүмкін.
- Тоңазытқыш ішіне ұшып таралатын немесе тұтанатын заттарды сақтамаңыз.
- Бензол, сұйылтқыш, спирт, эфир, сұйылтылған газ және осы сияқты заттар жарылыс тудыруы мүмкін.
- Ұзақ демалысқа барар кезде, құрылғыны босатып қою немесе "демалыс" функциясын қолдану ұсынылады.
- Мұздатылған тағамды әбден жібітіп болғаннан кейін қайта мұздатпаңыз.
- Фармацевтикалық өнімдерді, ғылыми материалдарды немесе температураға сезімтал заттарды тоңазытқышта сақтамаңыз.
- Температурасын қатаң бақылап отыруды қажет ететін өнімдерді тоңазытқышта сақтамаңыз.
- Су құйылған сауытты тоңазытқыштың үстіне қоймаңыз. Құрылғыға су тәрізді бөгде зат кіріп кетсе, ашасын розеткадан суырып, ең жақын қызмет көрсету орталығына хабарласыңыз.
- Электр қатері орын алуы немесе өрт шығуы мүмкін.
- Шынының бетін қатты соғуға немесе оған қатты салмақ салуға болмайды.
- Сынған шыны адамға зақым және/немесе мүлікке зақым келтіруі мүмкін.

ТАЗАЛАУҒА ҚАТЫСТЫ ЕСКЕРТУЛЕР

- Қолыңызды құрылғының астына сұқпаңыз.
- Өткір қырларына жарақаттанып қалуыңыз мүмкін.
- Ашаны тазалағанда дымқыл немесе су шүберекті қолданбаңыз, ашаның істікшесіндегі бөгде затты не шаңды тазалаңыз.
- Әйтпесе өрт шығу қаупі бар.

ҚҰРЫЛҒЫНЫ ТАСТАУҒА ҚАТЫСТЫ ҚАТАҢ ЕСКЕРТУЛЕР

- Осы немесе басқа тоңазытқыштарды тастаған кезде, кішкене балалар мен жануарлар қамалып қалмас үшін тоңазытқыштың есігін/есігінің тығыздағышын, есігінің бекітпесін алыңыз.
- Балалар құрылғы ішіне оңай кіріп кетуге жол бермеу үшін сөрелерін алмаңыз.
- Тоңазытқыш сұйық ретінде R600a не R134a қолданылған. Тоңазытқышыңызда қандай тоңазытқыш сұйық қолданылғанын,

04_ Қауіпсіздік туралы ақпарат

құрылғының артындағы компрессордың жапсырмасынан немесе құрылғының ішіндегі техникалық ақпарат тақтайшасынан қараңыз. Егер осы құрылғыда тұтанғыш газ (R600a сұйығы) қолданылса, осы құрылғыны дұрыс тастау үшін жергілікті әкімшілік мекемеге хабарласыңыз.

- Изоляция газы ретінде циклопентан қолданылған. Изоляция ретінде қолданылған материалдағы газды тастау үшін арнайы тастау шарасы орындалуға тиіс. Осы құрылғыны қоршаған ортаға еш зиян тигізбей тастау үшін жергілікті әкімшілік мекемеге хабарласыңыз. Құрылғыларды тастар алдында, артқы түтіктерінің ешбіріне нұқсан келмегеніне көз жеткізіңіз. Түтіктерді ашық жерде сындыру керек.



Тоқ өшіп қалған жағдайда, жергілікті электр қуатымен жабдықтау компаниясына телефон шалып, тоқ қанша уақыттан кейін қосылатынын сұраңыз.

Тоқ бір немесе екі сағат ішінде қалпына келсе, тоңазытқыш температурасына әсер етпейді.

Дегенмен, тоқ сөніп тұрған кезде тоңазытқыштың есігін барынша аз ашу керек.

Тоқ 24 сағаттан көп сөнетін жағдайда, мұздатылған тағамдардың барлығын алыңыз.

Бекітпесі және кілті бар есіктердің немесе қақпақтардың кілттерін, балалар қамалып қалмас үшін балалардан және құрылғы маңынан алыс ұстау керек.

ДҰРЫС ІСКЕ ПАЙДАЛАНУҒА ҚАТЫСТЫ ҚОСЫМША КЕҢЕСТЕР

- Құрылғыны орнатып болғаннан кейін 2 сағат қоя тұрыңыз.
- Құрылғы барынша жақсы жұмыс істеу үшін,
 - Тағамдарды құрылғының артқы жағындағы желдеткіш саңылауларға тым тақатып қоймаңыз, себебі мұздатықш бөліктің ішіндегі ауаның еркін айналуына кедергі жасайды.
 - Тағамдарды тоңазытқыштың мұздатықшына қояр алдында дұрыс ораңыз немесе ауа кірмейтін сауытқа салыңыз
 - Мұздап тұрған тағамның қасына жаңадан салынған тағамды қоймаңыз.
- Үш аптадан аз уақытқа кететін кезде құрылғыны сөндіру қажет емес. Дегенмен, үш аптаға немесе одан көп уақытқа кететін кездері тоңазытқышты тоқтан ажыратыңыз. Тоңазытқышты тоқтан ажыратып, тазалаңыз да, шайып құрағатыңыз.

- Құрылғыны температурасы осы құрылғы үшін арнайы көрсетілген төмен температура шегінен төмен жерге ұзақ уақыт қойғанда (тағамдар жібіп кетуі немесе мұздатылған тағам салынатын бөліктегі температура тым жылы болып кетуі мүмкін) тұрақты жұмыс істемеуі мүмкін.
- Төмен температурада тез бүлінетін банан, қарбыз тәрізді тағамдарды сақтамаңыз.
- Мұзды жақсы қатыру үшін, мұз қатырғышты өндіруші ұсынған бастапқы орнына қойыңыз.
- Құрылғыңызға мұз қатпайды, басқаша айтқанда, мұзды қолдан жібітудің қажеті жоқ, себебі бұл автоматты түрде орындалады.
- Құрылғыны жібіту барысында температураның жоғарылауы ISO стандартына сай келеді. Бірақ құрылғыны жібіту барысында мұздатылған тағамның температурасы көтеріліп кетуін қаламасаңыз, мұздатылған тағамды бірнеше қабат газетке ораңыз.
- Тоңазытқышты жібіту барысында мұздатылған тағам температурасының сәл көтерілуі, оны сақтау мерзімін қысқартады.

Қуатты үнемдеу туралы кеңес

- Құрылғыны салқын, құрғақ, жеткілікті түрде желдетілетін жерге орнатыңыз. Оны күн сәулесі тура түсетін жерден және қызу көздерінен (мысалы, батарея) алыс қойыңыз.
- Құрылғының саңылаулары мен торкөздерін ешқашан бітемеңіз.
- Жылы тағамды тоңазытқыш ішіне қояр алдында салқындатыңыз.
- Мұздатылған тағамды жібіту үшін тоңазытқышқа қойыңыз. Содан кейін мұздатылған тағамдардың төмен температурасын тоңазытқыштағы тағамды салқындату үшін қолдануға болады.
- Тағам салғанда немесе тағамды алған кезде құрылғының есігін ұзақ уақыт ашып қоймаңыз. Есікті неғұрлым аз уақытқа ашсаңыз, мұздатықшыға аз мұз қатады.
- Тоңазытқыштың арт жағын уақытылы тазалап отырыңыз. Шаң қуаттың көп шығындалуына алып келеді.
- Қажетті температурадан артық суық температураны таңдамаңыз.
- Тоңазытқыштың табаны мен артқы қабырғасынан ауа жеткілікті түрде шығуын қамтамасыз етіңіз. Ауа шығатын саңылауларды бітемеңіз.
- Орнатқан кезде оң жағы мен сол жағынан, арты мен үстіңгі жағынан бос орын қалдырыңыз. Бұл қуатты аз жұмсап, электр қуаты төлемдерін азайтуға көмектеседі.

Мазмұны

ҚОС ЕСІКТІ ТОҢАЗЫТҚЫШТЫҢ ПАРАМЕТРЛЕРІН ОРНАТУ	06
ӨНІМНІҢ ФУНКЦИЯЛАРЫ	09
SAMSUNG ҚОС ЕСІКТІ ТОҢАЗЫТҚЫШЫН ІСКЕ ҚОСУ	10
АҚАУЛЫҚТЫ ТҮЗЕТУ	15

Қос есікті тоңазытқыштың параметрлерін орнату

ТОҢАЗЫТҚЫШТЫ ОРНАТУҒА ДАЙЫНДЫҚ

Samsung қос есікті тоңазытқышын сатып алғаныңызбен құттықтаймыз. Осы құрылғы ұсынатын соңғы заманғы функциялар мен мүмкіндіктерді рахаттана қолданасыз деп үміттенеміз.

Тоңазытқышты орнатуға ең қолайлы жерді таңдау

- Суға оңай қол жеткізуге болатын жерді таңдаңыз.
- Күн сәулесі тура түспейтін жерді таңдаңыз.
- Едені тегіс (не барынша тегіс дерлік) жерді таңдаңыз.
- Тоңазытқыштың есіктерін оңай ашуға болатын кеңірек жерді таңдау керек.
- Ауа айналу үшін оң, сол жақтарынан, артқы жағы мен үстіңгі жағынан жеткілікті орын қалдырыңыз.
- Егер тоңазытқыш деңгейі дұрыс орнатылмаса, ішкі салқындату жүйесі дұрыс жұмыс істемеуі мүмкін.
- Қанша жердің қажет екенін келесі сурет пен өлшемдерге қарап анықтаңыз.
- Жөндеу немесе күтім көрсетуге қатысты жұмыстарды жүзеге асыру кезінде құрылғыны оңай жылжытуға болатын етіп орнатыңыз.

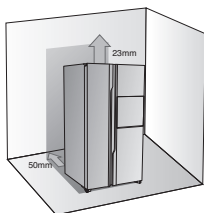

06_ параметрлерді орнату

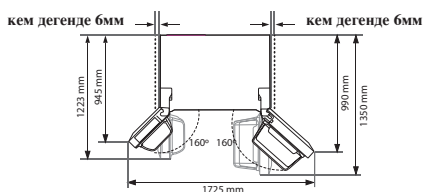

Тоңазытқышты жылжытқан кезде

Еденге нұқсан келмес үшін алдыңғы өзгермелі сирақтарын жоғары көтеріп (еденнен жоғары) қойыңыз. Осы нұсқаулықтың "Тоңазытқыштың есіктерін реттеу" (8-ші бетте) тарауын қараңыз. Еденнің бетін қорғау үшін, тоңазытқыштың астына орам картоны тәрізді затты қорғаныс құралы ретінде қолданыңыз.

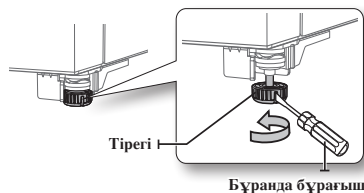

⚠ АБайдаңыз Орнатқанда, тоңазытқышты артқы жағынан жөндегенде немесе тазалағанда, құрылғыны алға қарай тура тартып шығарып, жұмысты аяқтағаннан кейін тура итеріп орнына қойыңыз.

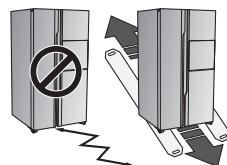

ТОҢАЗЫТҚЫШ ЕСІКТЕРІН ОРНАТУ

Егер тоңазытқышты кіреберістен өткізу мүмкін болмаса, есіктерін алып қоюға болады.

Мұздатқыштың есіктерін алу

1. Мұздатқыштың есігі ашық тұрғанда, үстіңгі топсаның қақпағын (1) бұранда бұрағышпен ағытып, есікті жабыңыз да, содан кейін сымдарын (2) еппен тартып ажыратыңыз.

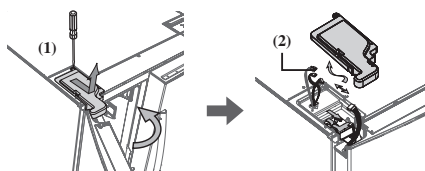

2. БЕКІТКІШ ТОПСА алынғаннан кейін үстіңгі топсаны алыңыз. Алып жатқан кезде есік өзіңізге қарай құлап кетпес үшін абай болыңыз.

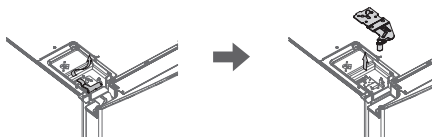

 Алған бөлшектердің барлығын жаңылмай АБАЙЛАҢЫЗ жинап қойыңыз.

3. Содан кейін астыңғы топсадағы есікті (3) еппен жоғары көтеріп (4) алыңыз.

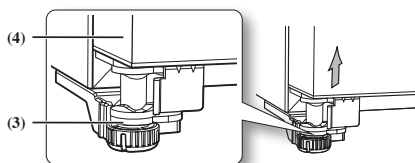

Мұздатқыштың есіктерін қайта салу

Мұздатқыштың есіктерін қайта салу үшін бөлшектерін кері ретпен салыңыз.

Тоңазытқыштың есігін алу

1. Есік ашық тұрғанда топсаның қақпағын (1) бұранда бұрағышпен ағытып, содан кейін есікті жабыңыз.

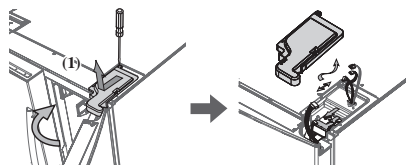

2. БЕКІТКІШ ТОПСА алынғаннан кейін үстіңгі топсаны алыңыз. Алып жатқан кезде есік өзіңізге қарай құлап кетпес үшін абай болыңыз.

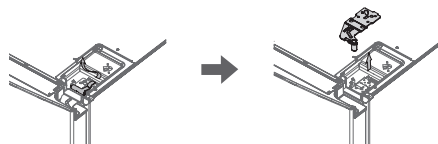

 Алған бөлшектердің барлығын жаңылмай АБАЙЛАҢЫЗ жинап қойыңыз.

3. Содан кейін астыңғы топсадағы есікті (2) есікті тура жоғары (3) көтеріп алыңыз.

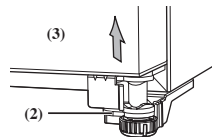

Тоңазытқыштың есігін қайта салу

 Тоңазытқыштың есіктерін қайта салу үшін бөлшектерін кері ретпен салыңыз.

ТОҢАЗЫТҚЫШТЫҢ ДЕНГЕЙІН РЕТТЕУ

Егер тоңазытқышты тегіс емес жерге орнатсаңыз, есіктерінің биіктіктері әр түрлі болуы мүмкін.

Мұздатқыш бөлік тоңазытқыш бөліктен төмен орналасқан кезде.

Жалпақ басты бұранда бұрағышты мұздатқыш есігінің астыңғы жағындағы реттелмелі тіректегі тесікке салып, сағат тілінің бағытымен айналдырыңыз.

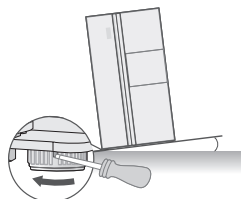

параметрлерді орнату _07

Тоңазытқыш бөлік мұздатқыш бөліктен төмен орналасқан кезде.

Жалпақ басты бұранда бұрағышты тоңазытқыш есігінің астыңғы жағындағы реттелмелі тіректегі тесікке салып, сағат тілінің бағытымен айналдырыңыз.

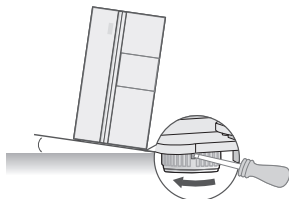

Есіктердің биіктіктері әр түрлі болған жағдайда, өзгеріс енгізудің ең тиімді жолдарын келесі бөлімнен қараңыз.

БИІКТІКТЕРІ ӘР ТҮРЛІ ЕСІКТЕРДІҢ БИІКТІКТЕРІН РЕТТЕУ

Егер бір есік екінші есіктен төменірек орналасса.

- Тоңазытқыштың/мұздатқыштың астыңғы жағындағы реттелмелі гайканы пайдаланып, есіктердің биіктіктерінің арасындағы айырмашылықты реттеңіз.
- Шамадан тыс реттеген кезде, есікті ашып/жапқан кезде есік пен үстіңгі топса бір-біріне кедергі жасауы мүмкін.

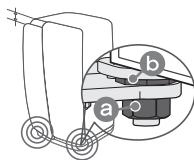

1. Есікті реттеу үшін ашу керек. Астыңғы реттелмелі гайканы (**a**) қажет болса шегіне дейін сағат тілінің бағытымен (↻) бұрау үшін жинақтағы гайка кілтін пайдаланыңыз.

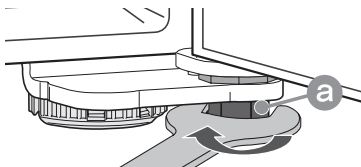

Есікті ашыңыз да, есіктің ішкі жағын реттеңіз.

2. Биіктігін реттеуге болатын гайканы (**b**) сағат тілінің бағытына қарсы шегіне дейін бұрау үшін (↻) жинақтағы гайка кілтін пайдаланыңыз. (Есікті көтеру үшін оны сағат тілінің бағытына қарсы (↻) бұрау керек; есікті төмендету үшін сағат тілінің (↻) бағытымен бұраңыз.)

08_ параметрлерді орнату

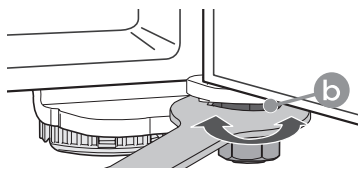

3. Екі жағының да биіктігі қалыпқа келген кезде реттелмелі гайканы гайка кілтімен (**a**) сағат тілінің бағытына қарсы бұрап (↻) қатайтыңыз.

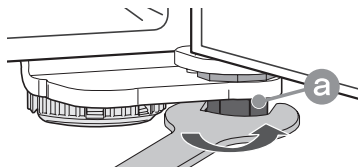

Егер құрылғының биіктігін бос тұрған кезінде реттесеңіз, кейін тағам қосып салған кезде, қосымша салмаққа байланысты биіктіктердің арасында айырмашылық пайда болуы мүмкін. Бұндай жағдайда, биіктікті реттеу үшін жоғарыда көрсетілген қадамдарды қайта орындаңыз.

ТОҢАЗЫТҚЫШ ПАРАМЕТРЛЕРІН ОРНАТУ

Жаңа тоңазытқышыңызды орнына орнатып болғаннан кейін, құрылғының параметрлерін орнатып, барлық мүмкіндіктері мен функцияларын рахаттана қолдана беруіңізге болады. Келесі қадамдарды орындап, тоңазытқышты толық іске қосуға дайын етуге болады. Бұндай жағдай орын алмаса, әуелі электр қуатының бар-жоғын тексеріңіз немесе осы пайдаланушы нұсқаулығының артындағы ақаулықты түзету тарауын қараңыз. Басқа сұрағыңыз бар болса, Samsung Electronics байланыс орталығына хабарласыңыз.

1. Тоңазытқышты тоңазытқыш пен қабырғаның арасына жеткілікті орын қалдыра отырып, сай келетін жерге орнатыңыз. Осы нұсқаулықтағы орнату бойынша нұсқауларды қараңыз.
2. Тоңазытқышты тоққа қосқаннан кейін, есіктерді ашқан кезде ішкі шамның жанатынын тексеріңіз.
3. Температура тетігін ең суық температураға қойып, бір сағат күтіңіз. Тоңазытқыш сәл суып, қозғалтқыш біркелкі жұмыс істейді.
4. Тоңазытқышты тоққа қосқаннан кейін, тиісті температураға жету үшін бірнеше сағат қажет болады. Тоңазытқыштың температурасы жеткілікті түрде суығаннан кейін, тағамдар мен сусындарды тоңазытқышта сақтауға болады.

Өнімнің функциялары

Сыйымдылығы үлкен

Samsung қос есікті тоңазытқышы барлық тағамдарды, сусындарды, мұздатылған тағамдарды және қалған тағамдарды сақтауға жеткілікті орынмен қамтамасыз етеді. Бұл кез келген мерекеге, отбасылық отырыстарға немесе үлкен мереке кезінде қажетті тағамдардың барлығын сақтауға жеткілікті орынмен қамтамасыз ететін құрылғы.



Иіс бөлігі – Етті дайындау режимінің арқасында барынша жетілдірілген режим.

Zirpel-дің ерекше тағам сақтау технологиясын қолдана отырып, Иіс сіңірмейтін бөлік тағамның ылғалын шығармай, ұзақ уақыт балғын және нәрлі етіп сақтайды. Иіс сіңірмейтін бөлік сонымен қатар Кореяның тағам зерттеу институтымен бірге дайындалған етті дайындау функциясын қолданады. Кимчи/Шике режимі бөліктің ішіндегі температураны -1°C градуста ұстап, тағамның балғын күйде сақталуын қамтамасыз етеді; Иісін сіңірмей жібіту режимі тағамның иісін сіңірмей жібітуге көмектеседі; Жылдам тоңазыту режимі тағамды жылдам тоңазытуға көмектеседі; және Тоңазыту режимі тоңазытқыштың ішінде тағам сақтауға болатын орынды кеңейтеді.



Бұрыштағы LED жарықтама шамдары

LED жарықтамалары заттарды оңай табуға көмектесу үшін тоңазытқыштың әр бұрышын жарық етіп тұрады. Сондай-ақ LED шамы кәдімгі шамдарға қарағанда аз қызу бөледі және температураны басқаруға көп әсер етпейді.



Ауа шығатын көп саңылаулар

Салқындататын ауа әр сәре деңгейінде орналасқан көптеген саңылаулар арқылы шығарылады. Бұл тоңазытқыштың ішін бірқалыпты салқындатуға мүмкіндік береді және есік ашылған кезде температураны қайта орнатады. Осы тәсілмен тағамды ұзақ уақыт балғын күйде ұстауға қажетті температураны ұстап тұрады.



Қос режимді салқындату жүйесі

Тоңазытқыш пен мұздатқыштың екі буландырғышы бар. Осы жеке-жеке орнатылған жүйенің арқасында мұздатқыш пен тоңазытқыш жеке-жеке салқындатылады, сондықтан да олардың жұмыс тиімділіктері артады. Тоңазытқыштағы тағамның иісі, жеке салқындату жүйесінің бар болуына байланысты мұздатқыштағы тағамдарға әсер етпейді.



Зарарсыздандыратын және иіс кетіретін жүйе

Бұл құрылғы тоңазытқыш бөліктің ішіндегі ауада немесе ішкі қабырғаларының беттеріндегі бактерияны жоятын SPi - 2 (Samsung Супер Плазма ион II) технологиясымен және иіс кетіру қуаты екі есе артық, күннің қуатымен жұмыс істейтін иіс кетіргішпен жабдықталған.



SAMSUNG қос есікті тоңазытқышын іске қосу

БАСҚАРУ ПАНЕЛІН / САНДЫҚ БЕЙНЕБЕТТІ ҚОЛДАНУ

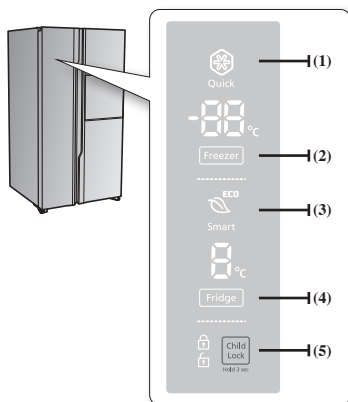

(1) Жылдам мұздату	Мұздатқыштағы тағамдарды мұздатуға қажет уақытты қысқартады. Бұл жылдам бұзылатын тағамдарды тез мұздату қажет болса немесе мұздатқыштың ішкі температурасы шамадан тыс жылып кеткенде (мысалы, есік ашық қалған кезде) қолдануға ыңғайлы функция. Бұл функцияны үлкен заттарды мұздатқышқа салардан кем дегенде 24 сағат бұрын іске қосу керек.
(2) Мұздатқыш түймешігі	Мұздатқышты қажетті температураға қою үшін Freezer (Мұздатқыш) түймешігін басыңыз. Температураны -14°C және -23°C аралығына қоюға болады.
(3) Смарт ЭКО	11 сенсорды жұмыс жағдайына, қолдану мақсатына және тоңазытқыштың жұмыс жасау күйіне қарай, электртоғын үнемдей отырып қолданып, тағамды балғын күйде сақтаныз.
(4) Тоңазытқыш түймешігі	Тоңазытқышты қажетті температураға қою үшін Fridge (Тоңазытқыш) түймешігін басыңыз. Температураны 1°C және 7°C аралығына қоюға болады.
(5) Бала қауіпсіздігі функциясының түймешігі	Осы түймешікті шамамен 3 секунд басқанда барлық түймешіктер бұғатталып қалады. Бұл функцияны біржола тоқтату үшін осы түймешікті қайта басыңыз.

САНДЫҚ БЕЙНЕБЕТТІ ҚОЛДАНУ

Қолданбаған кезде Сандық бейнебет сөндірулі тұрады, бұл қалыпты жағдай. Бала қауіпсіздігі функциясының түймешігін басып тұрғанда бейнебет жанады.

Жылдам мұздату ❄️

Мұздатқыш түймешігін басып тұрғанда осы белгіше жанады. "Жылдам мұздату" функциясы көп мұз қажет кезде қолдануға тамаша жарайды. Мұз жеткілікті болған кезде, "Жылдам мұздату" режимін біржола тоқтату үшін түймешікті қайта басыңыз.



Осы функцияны қолданған кезде тоңазытқыш көп қуат тұтынады. Бұл функцияны қажетсіз кезде сөндіріп, мұздатқышты бастапқы температура параметріне қоюды ұмытпаңыз.



Алдын ала анықталған уақыт өткен кезде "Жылдам мұздату" функциясы автоматты түрде сөнеді. (72 сағат/1 сағат ақау кезінде). "Жылдам мұздату" функциясы аяқталса, мұздатқыштың температурасы -20°C қалпында болады. Егер қажет болса температураны реттеуге болады.

Мұздатқыш Freezer

Қажетті температураны -14°C және -23°C аралығына қою үшін, Freezer (Мұздатқыш) түймешігін басыңыз. Әдепкі орнатылған температура -20°C градус, және Freezer (Мұздатқыш) түймешігін әр басқан сайын, температура келесі рет бойынша өзгереді және температура бейнебетінде қажетті температура көрсетіледі.

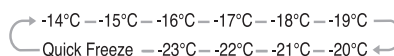

Тоңазытқыш Fridge

Қажетті температураны 1°C және 7°C аралығына қою үшін, Fridge (Тоңазытқыш) түймешігін басыңыз. Әдепкі орнатылған температура 3°C градус, және Fridge (Тоңазытқыш) түймешігін әр басқан сайын, температура келесі рет бойынша өзгереді және температура бейнебетінде қажетті температура көрсетіледі.

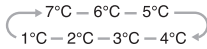

Бала қауіпсіздігінің құралы Child Lock

Бала қауіпсіздігі функциясын, Бала қауіпсіздігі функциясының түймешігін басып қосқанда осы белгі жанады.

Қайта қосу үшін осы түймешікті қайта басыңыз. Осы функцияны балалар температура және сүзгі параметрлерін өзгертіп қоймас үшін қолданыңыз.

ТАҒАМ САҚТАУ

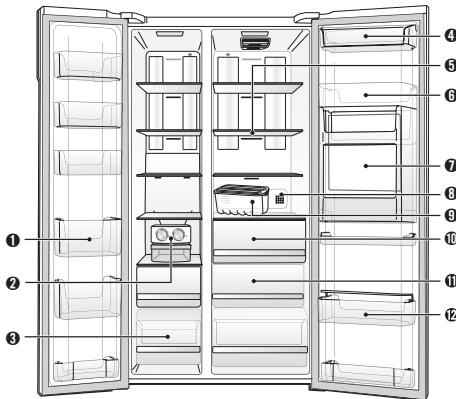

1. Есіктің сауыттары

- Аз мөлшерде мұздатылған тағамдарды сақтауға арналған.

2. Мұз қатыруға арналған науа
 - Тағам қоятын орынды кеңейту үшін мұз қатыратын науаны алуға болады.

3. Тартпалар

- Жас ет, балық немесе құрғақ тағамдарды сақтауға тамаша жер. Тағамдарды фольгамен немесе басқа орам материалдарымен орап немесе сауыттарға салып сақтау керек.

4. Сүт өнімдеріне арналған сауыт

- Сары май немесе маргарин, йогурт немесе қаймақ-ірімшік текшелері тәрізді шағын сүт өнімдерін сақтауға арналған.

5. Сөрелер

- Сынып қалмайтын етіп жасалған. Тағамның барлық түрі мен сусындарды сақтау үшін қолдануға болады.

6. Есіктің сауыттары

- Әр түрлі тұздықтарды сақтауға болады.

7. Сусын қоймасы

- Қалбырдағы сусындар және тісбасарлар тәрізді жиі қолданылатын тағамдарды сақтауға арналған және бұл заттарды тоңазытқыштың есігін ашпай алуға мүмкіндік береді.

8. Иіс кетіргіш

- Иіс кетіргіш жағымыз иісті басуға көмектеседі.

9. Жұмыртқа салғыш

- Жұмыртқа сақтауға ең қолайлы жер. ЖҰМЫРТҚА НАУАСЫН оңай алу үшін сөренің үстіне қойыңыз.

10. Coolselect Zone™

- Тағамның дәмін сақтап, ұзақ уақыт балғын күйде ұстауға көмектеседі. Бұл функцияны ірімшік, ет, құс еті, балық немесе осы тағамдар тәрізді жиі қолданылатын тағамдарды сақтау үшін қолданыңыз.

11. Жеміс және көкөніс сақталатын тартпа

- Сақталған көкөністер мен жемістерді жас қалпында сақтау үшін қолданылады.

12. Есіктің сауыттары

- Бірнеше литр сүт немесе басқа үлкен бөтелкелерге немесе сауыттарға құйылған тағам тәрізді көлемді заттарды сақтауға арналған.



Бөтелкелерді тоңазытқыштың есігі ашылған кезде аударылып құлап кетпес үшін бір-біріне өте жақын орналастыру керек.



- Егер ұзақ уақытқа кетіп бара жатсаңыз, тоңазытқышты босатып, тоқтан ағытыңыз. Құрылғының ішіндегі артық ылғалды сүртіңіз де, есіктерін ашық қалдырыңыз. Бұл жағымсыз иіс, зең пайда болуға жол бермейді.
- Қуат сымның қорғаныс қаптамасы бүлінсе, өрт шығу қаупі бар.

COOLSELECT ZONE™ ТАРТПАСЫН ҚОЛДАНУ (ОПЦИЯ)

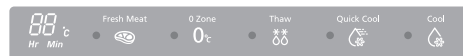

CoolSelect Zone™ тартпасы тығыз уақытыңызды сәл жеңілдету үшін арнайы шығарылған.

Жас ет

CoolSelect Zone™ тартпасында "Жас ет" функциясы таңдалған кезде, 3°C градус температура еттің жылдам пісуіне көмектеседі және температура ара-тұра -1°C градуска қойылған кезде ет барынша былбырап, дәмі жақсарып, микробтары басыла түседі.

0 алаңы

0 алаңы таңдалған кезде CoolSelect Zone™ тартпасының температурасы, тоңазытқыштың жалпы температурасына қарамай 0°C градуста тұрады. Бұл функция да ет пен балықты ұзақ уақыт балғын күйде сақтауға көмектеседі.

12_ іске қосу

Жібіту

Жібіту функциясы таңдалған кезде, жылы және суық аяу CoolSelect Zone™ тартпасына кезек-кезек беріледі. Мұздатылған тағамның салмағына қарай, 4 сағ., 6 сағ., 10 сағ., және 12 сағат жібіту уақытын таңдауға болады. Жібіту функциясы аяқталған кезде, тағамды пісірер алдында оңай тұрау үшін жартылай тоңазып тұрады. Сондай-ақ, Жібіту функциясы аяқталған кезде, CoolSelect Zone™ тартпасы бастапқы "0 алаңы" қалпына қойылады. Осы функцияны орта шегіне келгенде сөндіру үшін Жібіту түймешігінен басқа кез келген түймешікті басыңыз. Мына жерде ет пен балықты жібітуге қажет болжамды уақыттар салмақ бойынша (және 25.4мм (1 дюйм) қалыңдығы бойынша) көрсетілген. Бұл кестеде CoolSelect Zone™ тартпасындағы тағамның жалпы салмағы көрсетілген.

ЖІБІТУ УАҚЫТЫ	САЛМАҒЫ
4сағат	363г (0.8фунт)
6сағат	590г (1.3фунт)
10сағат	771г (1.7фунт)
12сағат	1000г (2.2фунт)

Жылдам салқындату

Жылдам салқындату функциясын "CoolSelect Zone™" тартпасында 1~3 қалбырдағы сусындарды шамамен бір сағат ішінде жылдам салқындату үшін қолдануға болады. Жылдам салқындату функциясы аяқталғанда CoolSelect Zone™ тартпасы автоматты түрде алдында орнатылған температураға ауысады. Бұл әрекетті болдырмау үшін Жылдам салқындату түймешігін қайта басыңыз, CoolSelect Zone™ тартпасы алдында орнатылған температураға ауысады.

Салқын

Салқын функциясы таңдалған кезде, CoolSelect Zone™ суырмасындағы температура, тоңазытқыштың жалпы температурасымен бірдей болады. Тартпаның сандық панелінде, тоңазытқыштың сандық панелінде көрсетілетін температура көрсетіледі. "Салқын" функциясының температурасы тоңазытқыш температурасындай болғандықтан, тағам сақтауға қосымша орын ашылуы мүмкін.



Еттің немесе балықтың мөлшері мен қалыңдығына қарай жібіту уақыттары әртүрлі болуы мүмкін. Жібіту функциясы іске қосылып тұрғанда, жібіткіңіз келмеген тағамды тартпадан алыңыз.

МҰЗДАТҚЫШ/ ТОҢАЗЫТҚЫШТЫҢ КЕРЕК- ЖАРАҚТАРЫН АЛУ

Мұздатқыштың ішін тазалау және керек-жарақтарын орналастыру оңай.

1. Сөрелер (Мұздатқыш/Тоңазытқыш)

- Шыны сөрелі, сөрелі шегіне дейін тартып шығарып алыңыз. Содан кейін еппен төмен түсіріп, шығарып алыңыз.

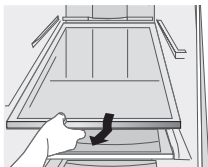

2. Есіктің сауығы

- Есіктің сауығын қос қолдап ұстап тұрып, содан кейін бапшен жоғары көтеріп алыңыз.

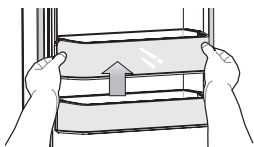

3. Тартпа

- Тартпаны сыртқа тартып, сәл жоғары көтеріп алыңыз.

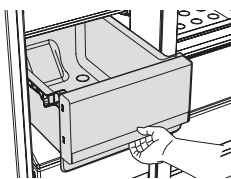

4. Тартпаның қақпағы

- Қақпақты барынша шегіне дейін тартыңыз да, содан кейін көтеріп алыңыз.

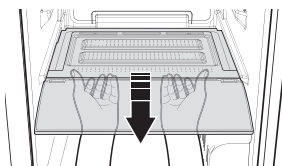

5. Сусын қоймасы (тоңазытқыш)

- Тоңазытқыштың үстіңгі жағындағы үстіңгі себетті көтеріп барып шығарып алыңыз.
- Оралған қақпақты екі қолмен басқаннан кейін, сусын қоймасының қақпағын жоғары тартып шығарып алыңыз.

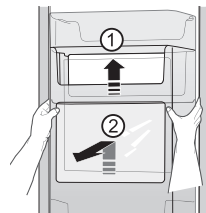

Қақпақты алған кезде көп күш жұмсамаңыз. Әйтпесе, қақпақ сынып қалып, жарақат алу қаупі бар.



Қандай да бір керек-жарағын алардың алдында, ешбір тағам жолда тұрмағанына көз жеткізіңіз. Мүмкін болса, оқыс жағдай орын алмас үшін тағамдарды да қоса алыңыз.



Осы құрылғы қуатты барынша тиімді түрде қолдану үшін, барлық сөрелері мен тартпаларын, себеттерін, суретте көрсетілгендей бастапқы орындарында қалдырыңыз (11).

ТОҢАЗЫТҚЫШТЫ ТАЗАЛАУ



- Бензол, сұйылтқыш немесе Слогох, хлоридті пайдаланып тазаламаңыз. Себебі бұндай заттар құрылғының беткі қаптамасын бүлдіруі және өрт шығаруы мүмкін.



- Тоңазытқыш тоққа қосылып тұрғанда оған су шашпаңыз, себебі электр қатері орын алуы мүмкін. Тоңазытқышты бензол, сұйылтқыш немесе машина тазалағыш құралмен тазаламаңыз, өрт шығу қатері бар.



ІШКІ ШАМЫН АУЫСТЫРУ



LED шамын бұзбаңыз немесе ауыстырмаңыз.

LED шамын ауыстырту үшін Samsung қызмет көрсету орталығына немесе Samsung уәкілетті дилеріне хабарласыңыз.

ЕСІКТЕРДІ ҚОЛДАНУ

Тоңазытқыштардың есіктері, есік толық тұмшаланып жабылу үшін есікті ашу және жабу функцияларымен жабдықталған. Белгілі мөлшерден асыра ашқан кезде, есік "сырт" етеді де, ашылған қалпы тұрады. Есікті ашық ұстайтын бекітпеден асыра ашқан кезде, автоматты түрде жабылады.

САЛҚЫНДАТУ ҮРДІСІН ЖАҚСARTY YШІН



Ауа шығатын саңылауды тоңазытқыш ішіндегі тағам бітеп тастаса, суық ауа бөлікке кіре алмайды да, тағамды дұрыс мұздата алмайды, нәтижесінде салқындату үрдісі төмендейді.

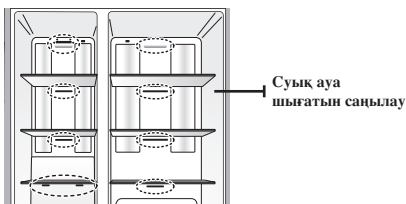

Мұздатқыш бөліктің үстіңгі жағына қойылатын тағамың салмағына шектеу қойылады. Тағамды осы көрсетілген салмақ шектеуінен асырып салмаңыз.

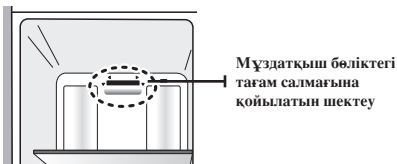

ЖАҢARTY РЕЖИМІНІҢ МҮМКІНДІКТЕРІ

- Есікті ашып-жапқан сайын, ауадағы көзге көрінбейтін микробтар тоңазытқыштың ішіне кіреді. Бұл микробтар тоңазытқыш қабырғаларының ішкі беттеріне жабысады, тіптен тоңазытқыштың ішінде қалқып та жүреді. SPl - 2 (Супер Плазма ион II) технологиясына негізделген жаңарту режимі микробтардан тиімді түрде тазартады.
- Сондай-ақ, жаңарту режимінің кәдімгі иіс кетіру жүйелерімен салыстырғанда екі есе қарқынды жұмыс істейтін, күннің қуатымен иіс кетіретін функциясы бар. Жаңарту режимі үнемі қосұлы тұрады және оның бөлшектерін ауыстырмай немесе тазаламай жартылай қолдануға болады.

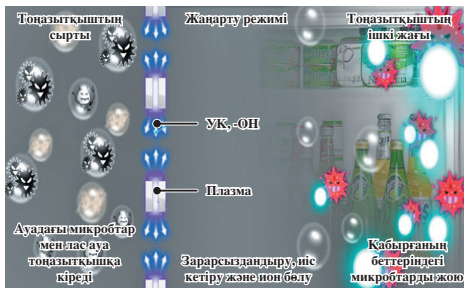

Ақаулықты түзету

АҚАУЛЫҚ	ШЕШІМІ
<p>Тоңазытқыш мүлдем жұмыс істемейді немесе жеткілікті түрде суытпайды.</p>	<ul style="list-style-type: none"> • Ашаның розеткаға дұрыс сұғылғанын тексеріңіз. • Панельдегі температура тетігі дұрыс температураға қойылды ма? Төменірек температураға қойып көріңіз. • Тоңазытқыш күннің сәулесі тура түсетін жерге немесе қызу көзіне тым жақын қойылған жоқ па? • Тоңазытқыштың артқы жағы қабырғаға тым жақын қойылып, ауа айналуға кедергі келтіріп тұрған жоқ па?
<p>Тоңазытқыштағы тағам мұздап қалған.</p>	<ul style="list-style-type: none"> • Панельдегі температура тетігі дұрыс температураға қойылды ма? Жылырақ температураға қойып көріңіз. • Бөлме температурасы тым төмен емес пе? • Тоңазытқыштың ең суық бөлігіне, құрамында суы көп тағамды қойған жоқсыз ба? Бұл заттарды CoolSelect Zone™ тартпасында емес, тоңазытқыштың ортасына қарай қойып көріңіз.
<p>Тосын шуыл не дыбыс естіледі.</p>	<ul style="list-style-type: none"> • Тоңазытқыштың деңгейін, орнықты тұрғанын тексеріңіз. • Тоңазытқыштың артқы жағы қабырғаға тым жақын қойылып, ауа айналуға кедергі келтіріп тұрған жоқ па? • Тоңазытқыштың артына немесе астына бір нәрсе түсіп кеткен жоқ па? • Тоңазытқыштың ішінен "сырт-сырт" еткен дыбыс шығады. Бұл қалыпты жағдай және тоңазытқыштың ішіндегі температураға байланысты оның әр түрлі керек-жарақтары ісініп немесе тартылып жатыр.
<p>Құрылғының алдыңғы бұрыштары ыстық және конденсат пайда болады.</p>	<ul style="list-style-type: none"> • Конденсаттың алдын алу үшін, тоңазытқыштың алдыңғы бұрыштарына конденсатқа қарсы құралдар орнатылғандықтан бұрыштардың сәл ысып тұруы қалыпты жағдай. • Тоңазытқыштың есігі ашық па? Есікті ұзақ уақыт ашық қалдырған кезде конденсат пайда болады.
<p>Тоңазытқыштан судың көпіршіктенуі естіледі.</p>	<ul style="list-style-type: none"> • Бұл қалыпты жағдай. Тоңазытқыш сұйық тоңазытқыштың ішінде айналатындықтан, көпіршіктенген тәрізді шуыл естіледі.
<p>Тоңазытқыш ішінде жағымсыз иіс бар.</p>	<ul style="list-style-type: none"> • Тағам бұзылды ма? • Иісі қатты шығатын тағамды (мысалы, балық) ауа өтпейтін етіп орау керек. • Мұздатқышты уақытылы тазалап, бүлінген немесе бұзылайын деген тағамды тастаңыз.
<p>Мұздатқыш қабырғаларында қырау пайда болады.</p>	<ul style="list-style-type: none"> • Ауа саңылауы бітеліп қалды ма? Ауа еркін айналу үшін кедергі жасап тұрған нәрсені алыңыз. • Ауа еркін айналу үшін тоңазытқышта тұрған тағамдардың арасын жеткілікті түрде ашып қойыңыз. • Мұздатқыштың есігі дұрыс жабылды ма?

Memo

Memo

Бөлме температурасының шектері

Бұл тоңазытқыш/мұздатқыш техникалық ақпарат тақтайшасында көрсетілген температура санатына сай келетін, қоршаған орта температураларында жұмыс істеуге лайық етіп жасалған.

Санаты	Белгісі	Қоршаған орта температурасы мәндері (°C)
Көбейтілген температура	SN	+10 бастап +32 дейін
Температура	N	+16 бастап +32 дейін
Субтропикалық	ST	+16 бастап +38 дейін
Тропикалық	T	+16 бастап +43 дейін



Ішкі температураға тоңазытқыш/мұздатқыштың орналасуы, қоршаған орта температурасы және есіктің ашылу жиілігі тәрізді факторлар әсер етуі мүмкін.

Осы фактордың салдарын жою үшін, температураны қажетінше реттеңіз.

Құрылғыны қоқысқа дұрыс тастау

(Қоқысқа тасталатын электр және электроника құрылғысы)

(Жеке қоқысқа тастау жүйесін пайдаланатын елдерге қатысты)

Kazakhstan



Өнімдегі, оның керек-жарақтарындағы немесе ілеспе кітапшасындағы белгі, осы өнім мен оның электроникалық керек-жарақтарын (мысалы, зарядтағыш құралы, құлаққабы, USB сымы), қолданыс мерзімі аяқталғаннан кейін басқа тұрмыстық қалдықтармен бірге тастамау керек дегенді білдіреді. Қалдық дұрыс тасталмаған жағдайда қоршаған орта немесе адамдардың денсаулығына келетін зиянның алдын алуға және материалдық ресурстарды қайтадан қажетке жаратуға өз үлесіңізді қосу үшін бұндай заттарды басқа қоқыс түрлерінен бөлектеп, қалдық өнімдерді қайта өңдеуден өткізетін жерге апарып тапсырыңыз.

Тұрмыстық құрылғыны қолданушылар, осы заттарды қоршаған ортаға залалсыз түрде қайта өңдеуден өткізу үшін осы құрылғыны қайда апарып тапсыру, қалай тапсыру туралы егжей-тегжейлі ақпаратты, осы өнімді сатып алған бөлшек сауда орталығына немесе жергілікті мекемеге хабарласып алуына болады.

Коммерциялық мақсатта қолданушылар, өз жабдықтаушыларына хабарласып, сатып алу келісім-шартының талаптарымен танысуы керек. Осы өнім мен оның электроникалық керек-жарақтарын басқа да коммерциялық өнімдердің қалдықтарымен араластырып тастауға болмайды.

050000, 31 Nauryzbay Batyr Str., Almaty, Republic of Kazakhstan

Tel : 8-10-800-500-55-500(GSM : 7799)

www.samsung.com

Fax : +7-727 321-13-12



DA99-03327P-07