

**SAMSUNG**

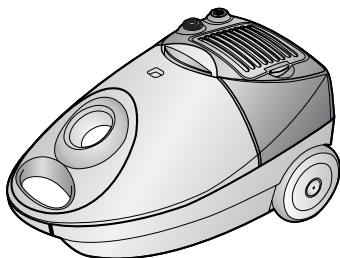

- Ⓡ RU Инструкция по эксплуатации
- Ⓡ EN Operating Instructions
- Ⓡ ET Kasutusjuhis
- Ⓡ LT Naudojimo instrukcija
- Ⓡ LV LIETOŠANAS PAMĀCĪVA

# ПЫЛЕСОС



- \* Перед тем, как пользоваться этим пылесосом, внимательно прочтите данную Инструкцию.
- \* Пылесос предназначен только для использования в помещении.
- \* Производитель оставляет за собой право изменять спецификации без предварительного уведомления.

Зарегистрируйтесь в клубе Samsung на сайте [www.samsung.com/global/register](http://www.samsung.com/global/register)

## ВАЖНЫЕ МЕРЫ ПРЕДОСТОРОЖНОСТИ

1. Внимательно прочтите все инструкции. Прежде, чем включать пылесос, убедитесь в том, что напряжение сети переменного тока в вашем доме соответствует напряжению питания, указанному на табличке, расположенной на днище пылесоса.
2. **ПРЕДУПРЕЖДЕНИЕ** : Не пользуйтесь пылесосом для чистки мокрых ковров или полов. Не всасывайте пылесосом воду.
3. Этот пылесос не предназначен для использования без присмотра детьми или лицами преклонного возраста за исключением случаев, когда вы достаточно долго наблюдали за их работой с пылесосом и убедились в том, что они могут безопасно им пользоваться. Не позволяйте маленьким детям использовать пылесос в качестве игрушки.
4. Не пользуйтесь пылесосом, если в него не вставлен мешок для сбора пыли. Чтобы поддерживать эффективность работы пылесоса, опорожняйте мешок для сбора пыли до того, как он переполнится.
5. Не используйте пылесос для того, чтобы всасывать внутрь горящие спички, тлеющие угольки или окурки сигарет. Держите пылесос подальше от кухонных плит, печей или других источников тепла. Тепло может привести к деформации или изменению цвета пластиковых деталей пылесоса.
6. Избегайте всасывания в пылесос твердых и острых предметов, так как они могут повредить детали пылесоса. Не наступайте на шланг пылесоса. Не кладите на шланг тяжелые предметы. Не блокируйте всасывающее и выпускное отверстия пылесоса.
7. Перед тем, как отсоединять пылесос от сетевой розетки, выключите его. Всегда отсоединяйте сетевой шнур от розетки перед чисткой фильтров.
8. Перед чисткой и обслуживанием пылесоса необходимо отключить его от сетевой розетки.
9. Не рекомендуется подсоединять пылесос к сети переменного тока через удлинительный шнур.
10. Если ваш пылесос не работает надлежащим образом, выключите его, отсоедините от сети переменного тока и обратитесь в уполномоченный сервисный центр.
11. В целях безопасности, замену поврежденного сетевого шнура могут производить только представитель фирмы -изготовителя пылесоса или квалифицированный специалист по техническому обслуживанию.
12. Этот пылесос оборудован тепловым выключателем с самовозвратом, который автоматически отключает питание пылесоса при перегреве. Перегрев может быть вызван засорением фильтра, насадки, трубки или шланга. Устранив причину перегрева и дав двигателю остыть, вы можете снова включить пылесос.

# 1 СБОРКА ПЫЛЕСОСА

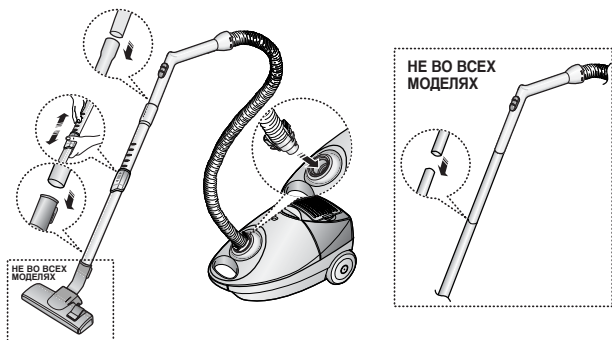

► Составные части могут отличаться в зависимости от модели пылесоса.

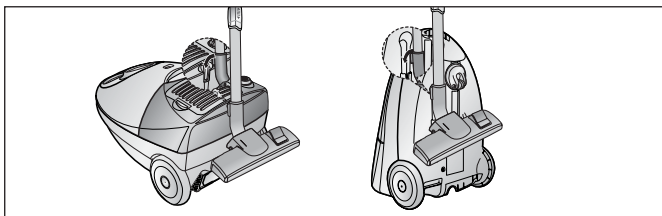

► Когда вы не пользуетесь пылесосом, запаркуйте насадку для чистки пола.

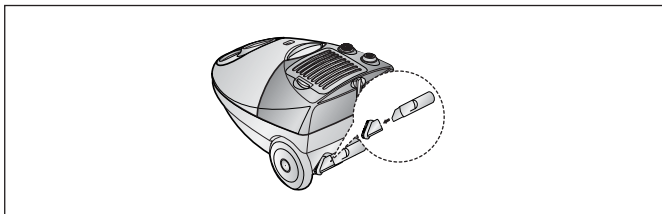

► Хранение насадки

## 2 ПОЛЬЗОВАНИЕ ПЫЛЕСОСОМ

### 2-1 СЕТЕВОЙ ШНУР

- контроль мощности

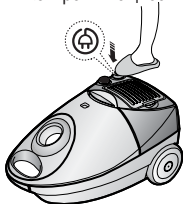

- вкл/выкл

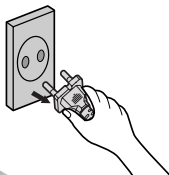
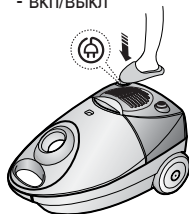

#### ПРИМЕЧАНИЕ :

Отсоединяя сетевой шнур от розетки, беритесь за штепсельную вилку, а не за сам шнур, чтобы предотвратить излишнюю нагрузку на шнур.

### 2-2 ВЫКЛЮЧАТЕЛЬ

- контроль мощности

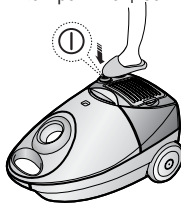

- вкл/выкл

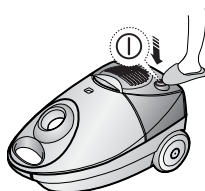

### 2-3 РЕГУЛЯТОР МОЩНОСТИ(только контроль мощности)

**MIN** = Для чистки тонких тканей, например, тюлевых штор.

**MAX** = Для чистки твердых полов и сильно загрязненных ковров.



### 2-4 УПРАВЛЕНИЕ ПОТОКОМ ВОЗДУХА

Чтобы уменьшить мощность всасывания при чистке занавесок, небольших ковриков и других легких тканей, тяните крышку отверстия для отвода воздуха, пока отверстие не откроется.

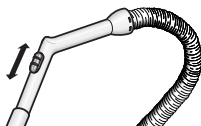

## 2-5 ИСПОЛЬЗОВАНИЕ НАСАДОК

Насадка для чистки пола

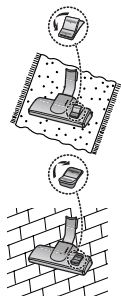

НЕ ВО ВСЕХ  
МОДЕЛЯХ



НЕ ВО ВСЕХ  
МОДЕЛЯХ

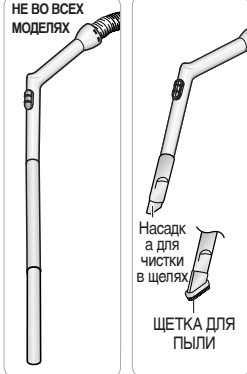

Насадка  
для чистки  
в щелях

ЩЕТКА  
ДЛЯ  
ПЫЛИ

НЕ ВО ВСЕХ МОДЕЛЯХ Для удобства чистки отделите прозрачный барабан.

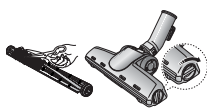
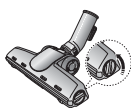

НЕ ВО ВСЕХ МОДЕЛЯХ



Щетка для  
постели



постельные  
принадлежности или одеяло



С помощью ножниц отрежьте  
шерсть животных или  
нитки, намотавшиеся на щетку.

► Комплектация может меняться в зависимости о модели.

### ЩЕТКА ДЛЯ ПЫЛИ

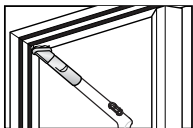

- Используйте эту щетку для удаления пыли с мебели, полок, книг ит.п.

### НАСАДКА ДЛЯ ЧИСТКИ В ЩЕЛЯХ

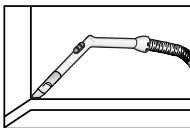

- Используйте эту насадку для чистки радиаторов отопления, в углах комнаты, между подушками мягкой мебели.

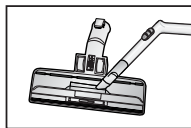

- Для сохранения эффективности работы насадки для чистки пола очищайте ее с помощью насадки для чистки в щелях.

## 3 ИНДИКАТОР ЗАПОЛНЕНИЯ МЕШКА ДЛЯ СБОРА ПЫЛИ

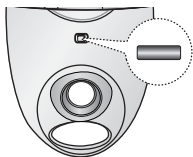

Когда изменился цвет индикатора, замените мешок для сбора пыли.

### 3-1 ЗАМЕНА МЕШКА ДЛЯ СБОРА ПЫЛИ

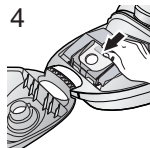
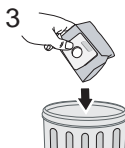
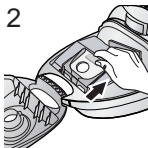
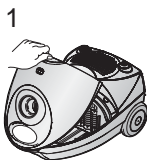

## 3-2 УПРАВЛЕНИЕ ПОТОКОМ ВОЗДУХА

Для моделей с постоянным мешком для сбора пыли (опция) Если после использования матерчатый пылесборник наполнился пылью, почистите пылесборник и вставьте оратно.

**Внимание :** Не пытайтесь использовать пылесос без вставленного пылесборника.

## 4 ЧИСТКА ВХОДНОГО ФИЛЬТРА

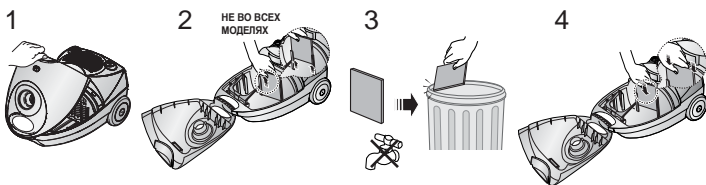

**ПРИМЕЧАНИЕ :** Не позволяйте фильтру забиваться, потому что это может привести к снижению мощности всасывания или повреждению двигателя пылесоса.

## 5 ВЫХОДНОЙ ФИЛЬТР(только контроль мощности)

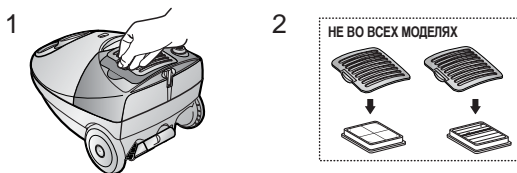

► Откройте крышку фильтра и замените грязный фильтр на новый.

## - ЕСЛИ ВОЗНИКЛА ПРОБЛЕМА

<b>ПРОБЛЕМА</b>	<b>ПРИЧИНА</b>	<b>РЕШЕНИЕ</b>
Двигатель не включается.	Не подается электропитание. Сработал тепловой выключатель.	Проверьте сетевой шнур, штепсельную вилку и сетевую розетку. Дайте пылесосу остыть.
Мощность всасывания постепенно уменьшается.	Насадка, всасывающий шланг или трубка заблокированы.	Удалите застрявший предмет.
Сетевой шнур не сматывается назад полностью.	Проверьте, не перекрутился ли сетевой шнур и равномерно ли он намотался.	Вытяните сетевой шнур на 2-3 метра и нажмите на кнопку обратной намотки шнура.
Пылесос не всасывает пыль.	Трещина или дырка в шланге.	Проверьте шланг и замените его при необходимости.

анный пылесос соответствует следующим нормативным требованиям:  
ребования по электромагнитным помехам: 89/336/ЕЕС, 92/31ЕЕС и 93/68/ЕЕС  
ребования по безопасности устройств низкого напряжения : 73/23/ЕЕС и

**SAMSUNG**



# VACUUM CLEANER

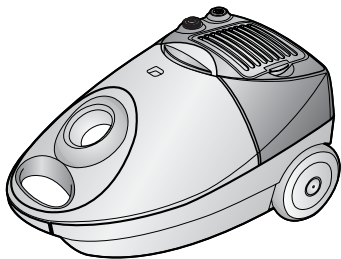

- \* Before operating this unit, please read the instructions carefully.
- \* For indoor use only.
- \* The appliance is not intended for use by young persons or infirm persons without supervision.

Register your product at [www.samsung.com/global/register](http://www.samsung.com/global/register)

## IMPORTANT SAFEGUARDS

1. Read all instructions carefully. Before switching on, make sure that the voltage of your electricity supply is the same as that indicated on the rating plate on the bottom of the cleaner.
2. **WARNING:** Do not use the vacuum cleaner when rug or floor is wet.  
Do not use to suck up water.
3. This appliance is not intended for use by young persons or infirm persons without supervision unless they have been adequately supervised by a responsible person to ensure that they can use the appliance safely. Young children should be supervised to ensure that they do not play with the appliance.
4. Do not use the vacuum cleaner without a dust bag. Replace the dust bag before it is full in order to maintain the best efficiency.
5. Do not use the vacuum cleaner to pick up matches, live ashes or cigarette butts. Keep the vacuum cleaner away from stoves and other heat sources. Heat can deform and discolour the plastic parts of the unit.
6. Avoid picking up hard, sharp objects with the vacuum cleaner as they may damage the cleaner parts. Do not stand on the hose assembly. Do not put a weight on the hose. Do not block the suction or the exhaustion part.
7. Switch the vacuum cleaner off at the machine before unplugging from the electrical outlet. Do not pull on the cord to disconnect the plug from the electrical outlet. Ensure that it is disconnected before attending to the filter.
8. The plug must be removed from the socket out-let before cleaning or maintaining the appliance.
9. The use of an extension cord is not recommended.
10. If your vacuum cleaner is not operating correctly, switch off the power supply and consult an authorized service agent.
11. If the supply cord is damaged, it must be replaced by the manufacturer or its service agent or a similarly qualified person in order to avoid a hazard.
12. The vacuum cleaner is provided with a self-resetting thermal cut-out which automatically shuts off on over-heating. Overheating can be caused by blockage in the filter, nozzle, tube or hose. After removing the cause and allowing the motor to cool, the vacuum cleaner will automatically restart.

# 1 ASSEMBLING THE CLEANER

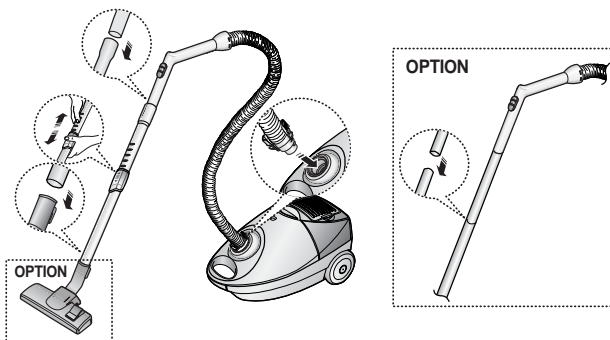

► Features may vary according to model.

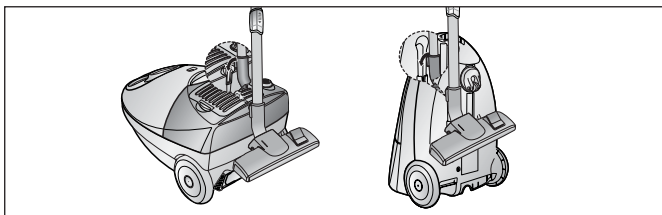

► For storage, park the floor nozzle.

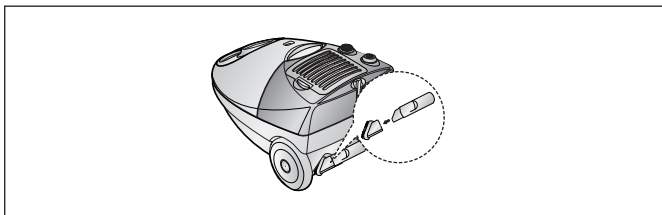

► Tool storage

## 2 OPERATING YOUR CLEANER

### 2-1 POWER CORD

- VOLUME TYPE

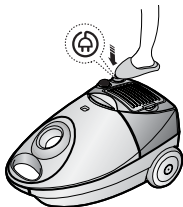

- ON/OFF TYPE

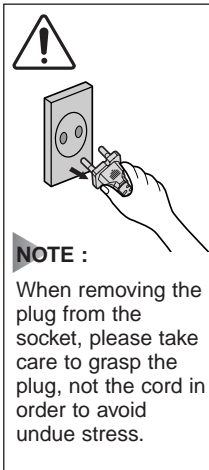
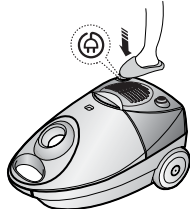

### 2-2 ON/OFF SWITCH

- VOLUME TYPE

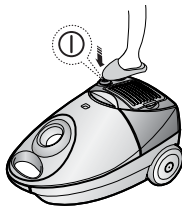

- ON/OFF TYPE

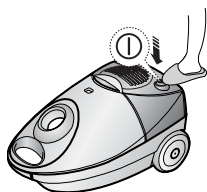

### 2-3 POWER CONTROL (VOLUME TYPE ONLY)

**MIN** = For delicate fabrics, e.g. net curtains.

**MAX** = For hard floors and heavily soiled carpets.



### 2-4 SUCTION CONTROL

To reduce suction for cleaning draperies, small rugs and other light fabrics, slide the air vent until the hole is open.

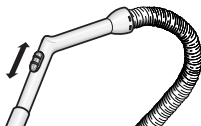

## 2-5 USING FLOOR TOOLS

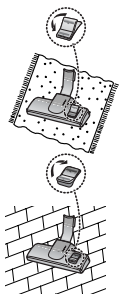

OPTION

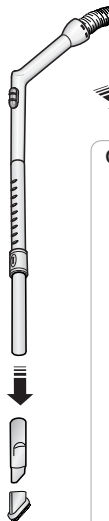

OPTION

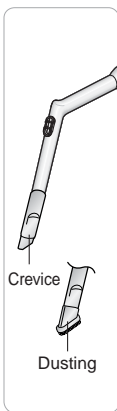
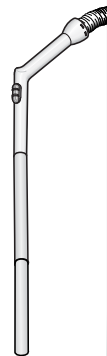

OPTION Detach transparent drum cover for easy cleaning.

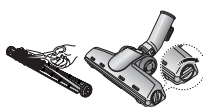
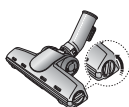

OPTION



Blanket brush



Bedclothes or Blanket



Cut off pet hairs or threads surrounding brush by using scissors.

► Features may vary according to model.

### DUSTING BRUSH

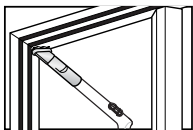

- Dusting brush for furniture, shelves, books, etc.

### CREVICE TOOL

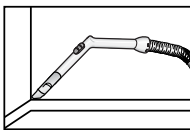

- Crevice tool for radiators, crevices, corners, between cushions.

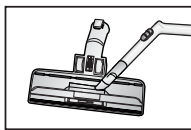

- For efficiency, clean Floor Nozzle with Crevice Tool.

## 3 INDICATOR LIGHTS

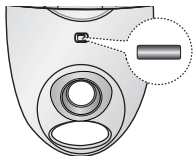

When the indicator color has changed  
Please replace the dust bag.

### 3-1 CHANGING THE DUST BAG

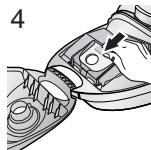
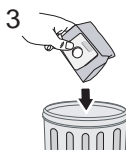
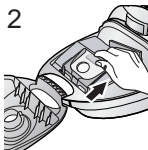
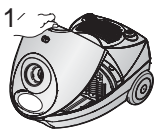

### 3-2 FOR CLOTH BAG (OPTION)

After using, if the cloth bag is full of dust, clean the cloth bag and use it again.

**WARNING** : Please do not attempt to operate the cleaner without a dust bag fitted.

## 4 CLEANING THE INLET FILTER

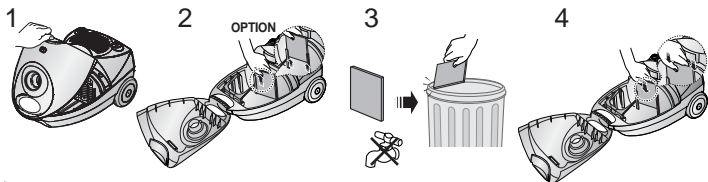

**NOTE** : Do not allow the filter to become clogged as this may cause power reduction or may damage the motor.

## 5 OUTLET FILTER (VOLUME TYPE ONLY)

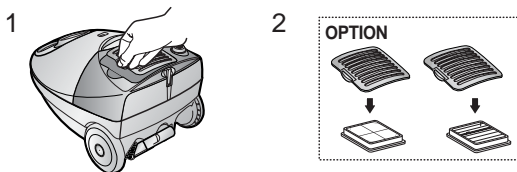

### - IF YOU HAVE A PROBLEM

PROBLEM	CAUSE	REMEDY
Motor does not start.	No power supply. Thermal cut-out.	Check cable, plug and socket. Leave to cool.
Suction force is gradually decreasing.	Nozzle, suction hose or tube is blocked.	Remove the object.
Cord does not rewind fully.	Check that the cord is not twisted or wound unevenly.	Pull the cord out 2-3m and push down the cord rewind button.
Vacuum cleaner does not pick up dirt.	Crack or hole in hose.	Check hose and replace if required.

This Vacuum cleaner is approved the following.

EMC Directive : 89/336/EEC , 92/31/EEC and 93/68/EEC

Low Voltage Safety Directive : 73/23/EEC and 93/68/EEC



**SAMSUNG**



# TOLMUIMEJA

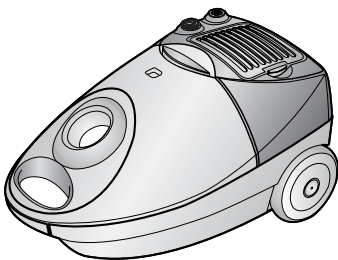

- \* Palun lugege alljärgnevad juhised hooliga läbi enne seadme kasutamist.
- \* Ainult siseruumides kasutamiseks.
- \* Seade ei ole ette nähtud kasutamiseks laste ega pöeldurite inimeste poolt ilma järelevalveta.

## OLULISED OHUTUSABINÕUD

1. Lugege kõik juhised hoolikalt läbi. Enne seadme sisselülitamist kontrollige, et võrgupinge vastab tolmuimeja põhjaplaadil näidatud pingele.
2. HOIATUS: Ärge kasutage tolmuimejat märja vaiba või põranda puhastamiseks. Ärge tõmmake tolmuimejasse vett.
3. Kõnealune seade ei ole mõeldud ilma järelvalveta kasutamiseks noorte või ebakindlate isikute poolt, välja arvatud juhul, kui neid asjakohaselt juhendab vastutav isik, kes tagab seadme ohutu kasutamise. Väikelaste puhul tuleb jälgida, et nad ei mängiks seadmega.
4. Ärge kasutage tolmuimejat ilma tolmukotita. Tühjendage tolmukott enne, kui see täiesti täis saab – niimoodi saate parema puhastustulemuse.
5. Ärge tõmmake tolmuimejasse tikke, hõõguvat tuhka või sigaretikonisid. Ärge hoidke tolmuimejat ahju või muu küttekeha lähedal. Seadme plastikdetailid võivad kuumuse tõttu deformeeruda või värvi muuta.
6. Püüdke teravaid, kõvast materjalist esemeid tolmuimejasse mitte tõmmata – tolmuimeja detailid võivad viga saada. Ärge astuge vooliku peale. Ärge asetage raskust vooliku peale. Ärge blokeerige seadme sissetõmbe- või väljapuhkeavasid.
7. Lülitage tolmuimeja nupust välja enne pistiku eemaldamist pistikupesast. Ärge tõmmake pistiku pesast eemaldamiseks juhtmest. Ühendage tolmuimeja elektrivõrgust välja enne filtri kontrollimist.
8. Enne seadme puhastamist või hooldust tuleb pistik pistikupesast eemaldada.
9. Pikendusjuhtme kasutamine pole soovitatav.
10. Kui teie tolmuimeja ei tööta korralikult, lülitage vool välja ja võtke ühendust volitatud teenindustöökojaga.
11. Kui toitejuhe on vigastatud, tuleb see ohu vältimiseks lasta välja vahetada tootjal või tootja poolt volitatud teenindusspetsialistil vm kvalifitseeritud töötajal.
12. olmuimeja on varustatud termoväljalülitusseadmega, mis ülekuumenemise korral tolmuimeja automaatselt välja lülitab. Ülekuumenemise põhjuseks võib olla filtri, otsiku, toru või vooliku ummistus. Pärast põhjuse kõrvaldamist ja mootori jahtumist hakkab tolmuimeja automaatselt tööle.

# 1 TOLMUIMEJA KOKKUPANEK

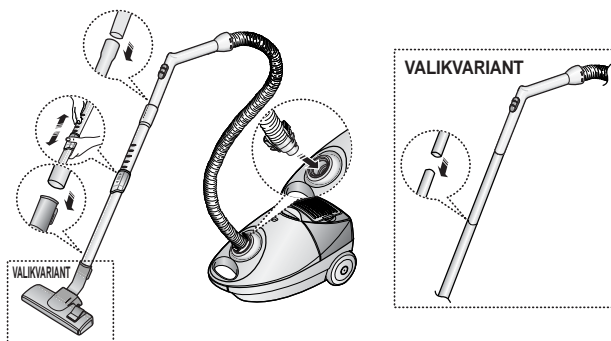

► Erinevad mudelid võivad veidi erineda.

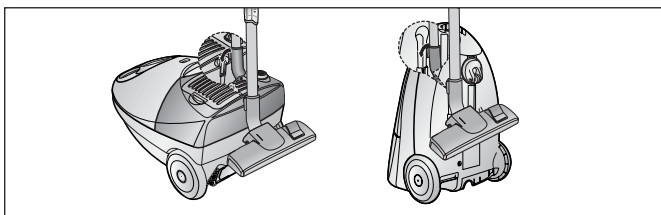

► Kui te tolmuimeajat ei kasuta, asetage otsik hoidikusse.

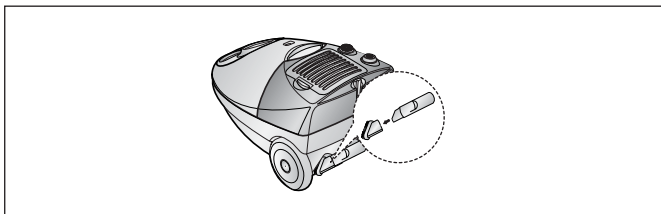

► Seadmete hoidmine

## 2 TOLMUIMEJA KASUTAMINE

### 2-1 VOOLUJUHE

- MAHTMUDEL

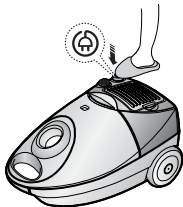

- SISSE/VÄLJA  
(ON/OFF) MUDEL

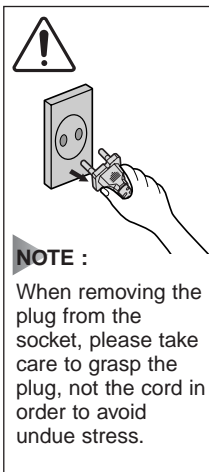
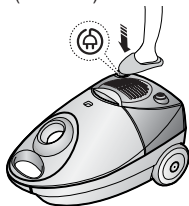

### 2-2 SISSE-VÄLJA LÜLITI

- MAHTMUDEL

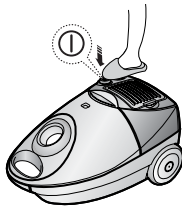

- SISSE/VÄLJA  
(ON/OFF) MUDEL

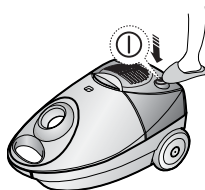

### 2-3 TUGEVUSE REGULEERIMINE (AINULT MAHTMUDEL)

**MIN** = Õrnade materjalide, nt pitskardinate jaoks.

**MAX** = Põrandate ja väga määrduvad vaipade jaoks.



### 2-4 SISSETÖMBE TUGEVUSE REGULEERIMINE

Et vähendada imemisvõimsust kangaste, väikeste vaipade ja muude õrnemate materjalide puhastamisel, tõmmake.



## 2-5 PÕRANDAPUHAUSTUSVAHENDITE KASUTAMINE

PÕRANDA OTSIK

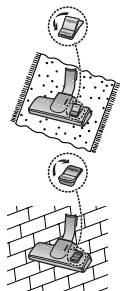

VALIKVARIANT



VALIKVARIANT

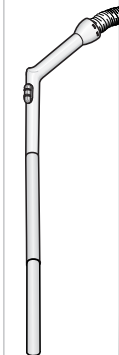

PRAO-OTSIK

TOLMUHARI

**VALIKVARIANT** Puhastamise kergendamiseks eemaldage läipaistev silindri kate (kaas).

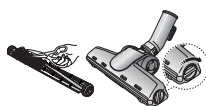
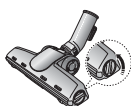

**VALIKVARIANT**



VOODIRIIE  
E HARI



VOODIRIIDEID või TEKK

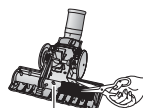
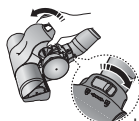

Lõigake kikkridega kra harja külge jkknud lemmikloomade karvad vbi niiditõkud.

► Erinevad mudelid võivad veidi erineda.

## TOLMUHARI

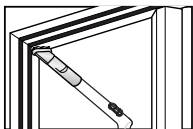

- Tolmuhari mööbli, riiulite, raamatute jms jaoks.

## PRAO-OTSIK

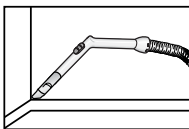

- Prao-otsik radiaatori, pragude, nurkade jaoks ja patjade vahelt puhastamiseks.

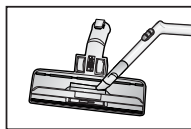

- Efektiivsuse tagamiseks puhastage pöranda-otsikut praoo-otsikuga.

## 3 NÄIDIKTULED

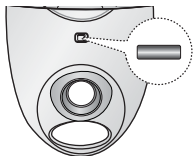

Kui näidiktule värv on muutunud  
Vahetage paberist tolmu kott.

### 3-1 TOLMUKOTTI VAHETAMINE

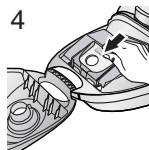
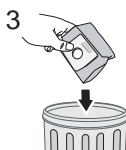
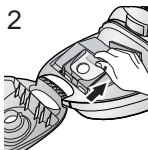
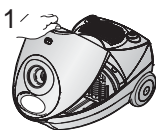

### 3-2 RIIDEST TOLMUKOTT (VALIKVARIANT)

Pärast kasutamist, kui riidest kott on tolmu täis, tühjendage kott ja kasutage seda uuesti.

**HOIATUS :** Ärge üritage tolmuimejat kasutada ilma tolmufiltrita.

## 4 SISSETÖMBEFILTRI PUHASTAMINE

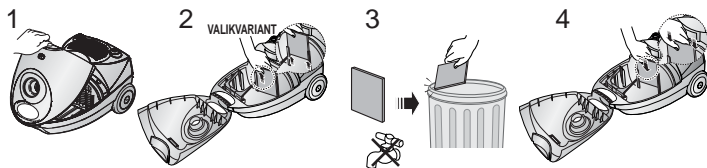

**MÄRKUS** : Ärge laske filtril ummistuda, sest see võib põhjustada võimsuse vähenemist või kahjustada mootorit.

## 5 VÄLJAPUHKEFILTER(AINULTMAHTMUDEL)

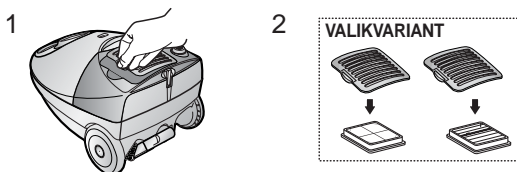

### - KUI TEKIB PROBLEEM

PROBLEEM	PÕHJUS	LAHENDUS
Mootor ei käivitu.	Voolu ei ole. Termokaitse käivitunud.	Kontrollige kaablit, pistikut ja pistikupesa. Laste tolmuimejal
Sissetõmbevõimsus väheneb pidevalt.	Otsik, voolik või toru on ummistunud.	Eemaldage ummistuse tekitanud ese.
Toitejuhe ei keri täielikult tagasi korpusesse.	Kontrollige, et toitekaabel poleks keerdu läinud või ebaühtlaselt tagasi kerinud.	Tõmmake toitejuhe 2-3 m ulatuses välja ja vajutage tagasikerimisnupule.
Tolmuimeja ei tõmba tolmu sisse.	Voolik on pragnenud või katki.	Kontrollige voolikut ja vajadusel asendage see.

Tolmuimeja on heaks kiidetud järgmiste EMÜ direktiivide alusel: 89/336/EMÜ, 92/31/EMÜ ja 93/68/EMÜ. Madalpinge ohutuse direktiiv: 73/23/EMÜ ja 93/68/EMÜ



**SAMSUNG**



# **DULKIŲ SIURBLYS**

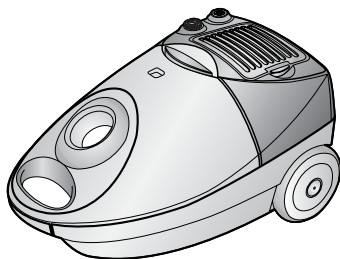

- ✿ Prieš naudodamiesi prietaisu, įdėmiai perskaitykite šią naudojimo instrukcijų knygelę.
- ✿ Šis prietaisas skirtas tik naudojimuisi patalpoje.
- ✿ Šis prietaisas nėra pritaikytas tam, kad juo be priežiūros naudotųsi vaikai ar neįgalūs asmenys.

## SVARBIOS ATSARGOS PRIEMONĖS

1. Įdėmiai perskaitykite visą knygelę. Prieš įjungdami dulkių siurblio elektros laidą šakutę į tinklo lizdą, įsitinkinkite, kad tinklo įtampa atitinka nurodytąją dulkių siurblio apačioje pritvirtintoje gamyklinėje plokštelėje.
2. ĮSPĖJIMAS: Negalima dulkių siurbliu valyti drėgnų kilimų arba grindų.  
Draudžiama siurbliu siurbti vandenį.
3. Reikia būti ypač atidiems, jeigu dulkių siurbliu naudojasi vaikai arba juo naudojamasi šalia vaikų. Neleiskite vaikams žaisti dulkių siurbliu. Niekuomet nepalikite veikiančio dulkių siurblio be priežiūros. Naudokite dulkių siurblių tik pagal tiesioginę paskirtį ir tik būdais, aprašytais šioje knygelėje.
4. Negalima naudotis dulkių siurbliu, jeigu į jį nėra įstatytas dulkių surinkimo maišelis. Kad dulkių siurblys galėtų veikti efektyviai, kasetinį dulkių surinkimo maišelį ištuštinkite prieš jam persipildant.
5. Dulkių siurbliu negalima siurbti degančių degtukų, rusenančių anglių ar nuorūkų. Dulkių siurblių reikia laikyti toliau nuo viryklės, krosnies ar kitų šilumos šaltinių. Dėl karščio poveikio gali deformuotis dulkių siurblio korpusas ar pakisti jo apdailos spalva.
6. Venkite dulkių siurbliu siurbti kietus ir aštirus daiktus, nes jie gali sugadinti dulkių siurblio detales. Stenkitės neužminti ant siurbimo žarnos. Nedėkite ant žarnos sunkių daiktų. Niekuo neuždenkite dulkių siurblio siurbimo ir oro išleidimo angų.
7. Prieš ištraukiant elektros laidą šakutę iš tinklo lizdo, reikia išjungti dulkių siurblių maitinimo jungiklius, įtaisytu prietaiso korpuse. Prieš ištuštindami dulkių surinkimo skyrelį, visuomet išjunkite dulkių siurblių iš elektros tinklo.
8. Prieš atliekant dulkių siurblio valymo ir priežiūros darbus, siurblių visuomet reikia išjungti iš elektros tinklo. Prieš keisdami dulkių surinkimo filtrą arba dulkių surinkimo maišelį, išjunkite dulkių siurblių iš elektros tinklo, suėmę laidą šakutę.
9. Nerekomenduojama dulkių siurblių į kintamosios srovės elektros tinklą jungti per ilginamąjį laidą.
10. Jeigu dulkių siurblys neveikia kaip pridera, išjunkite jį, ištraukite elektros laidą šakutę iš tinklo lizdo ir kreipkitės į įgaliotąjį serviso centrą.
11. Siekiant užtikrinti naudojimosi saugumą, pažeistą elektros laidą gali pakeisti tik gamintojo atstovas arba kvalifikuotas buitinės technikos remonto specialistas.
12. Dulkių siurblyje yra įdiegta šilumos apsauga, kuri apsaugo dulkių siurblių nuo perkaitimo. Jei antgalį, siurbimo žarną ar vamzdį užkimšo pašalinis daiktas, dulkių siurblys gali perkaisti. Pašalinus įstrigusį daiktą ir leidus prietaisui atvėsti, dulkių siurblys bus automatiškai įjungtas.

# 1 DULKIŲ SIURBLIO SURINKIMAS

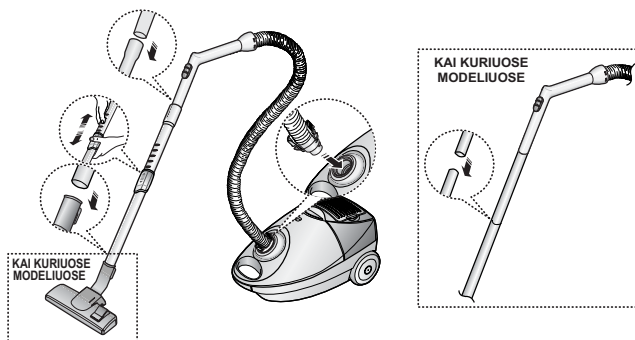

- Priklausomai nuo dulkių siurblio modelio, jo sudėtinės dalys gali skirtis.

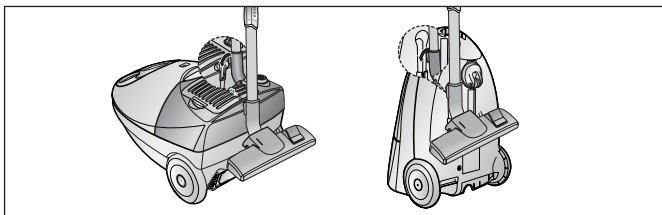

- Nesinaudodami dulkių siurbliu, užfiksuokite grindų valymo antgalį.

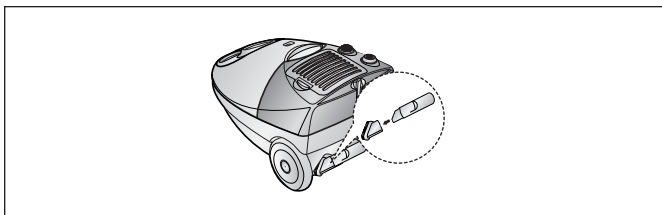

- Antgalių, šepetėlių laikymo skyrelis.

## 2 NAUDOJIMASIS DULKIŲ SIURBLIU

### 2-1 ELEKTROS LAIDAS

- SU GALIOS REGULIATORIUMI

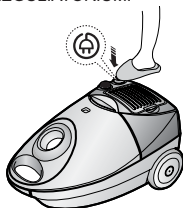

- SU ĮJUNGIMO/IŠJUNGIMO MYGTUKU

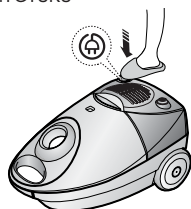

### 2-2 ĮJUNGIMO/IŠJUNGIMO MYGTUKAS

- SU GALIOS REGULIATORIUMI

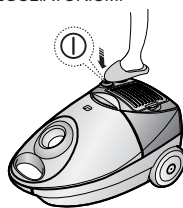

- SU ĮJUNGIMO/IŠJUNGIMO MYGTUKU

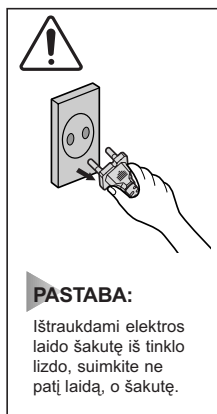
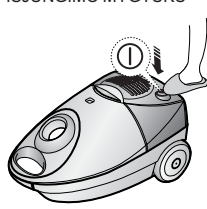

### 2-3 GALIOS REGULIATORIUS (TIK MODELIAI SU GALIOS REGULIATORIUMI)

**MIN** = Naudojama valyti plonus audinius, pavyzdžiui, tiulio užuolaidas.

**MAX** = Naudojama valyti tvirtas grindis ir stipriai užterštus kilimus.



### 2-4 SIURBIMO GALIOS REGULIAVIMAS

Jei, valydami užuolaidas, kilimėlius ar kitus lengvus audinius, pageidaujate sumažinti siurbimo galią, pastumdami oro sklendę, atidarykite oro įleidimo angą.

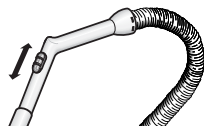

## 2-5 NAUDOJIMASIS ANTGALIAIS

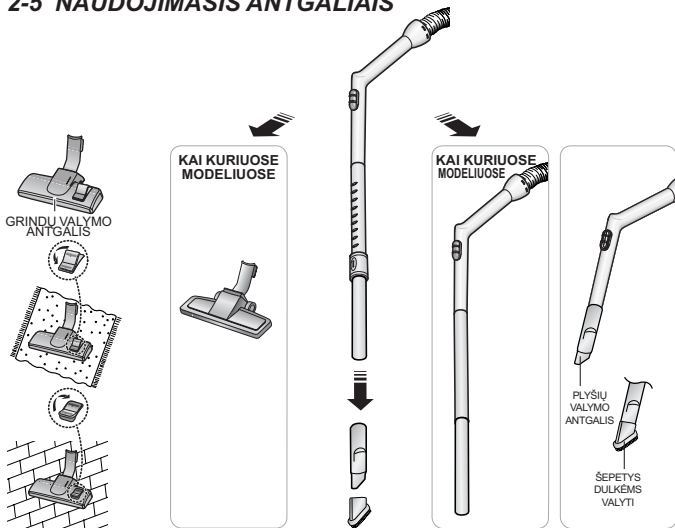

**KAI KURIUOSE MODELIUOSE**

Siekiant palengvinti valymo procesą, nuimkite permatomą cilindro apvankalą (dangtį).

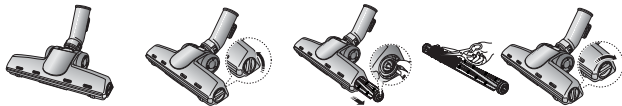

**KAI KURIUOSE MODELIUOSE**

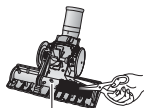
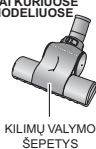

Apie šepetėlį susivijusius gyvūnų plaukus arba siūlus nukirpkite žirkėmis.

► Priklausomai nuo dulkių siurblio modelio, jo sudėtinės dalys gali skirtis.

### Šepetys dulkėms valyti

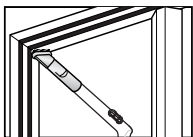

- Šepetys, skirtas dulkėms nuo baldų, lentynų, knygų ir t.t. valyti.

### Plyšių valymo antgalis

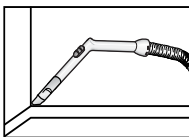

- Antgalis skirtas radiatoriams, plyšiams, kampams išvalyti.

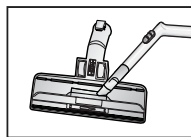

- Norėdami padidinti valymo efektyvumą, išvalykite grindų valymo antgalį, naudodamiesi plyšių valymo antgaliu.

## 3 FILTRO UŽSITERŠIMO INDIKATORIUS

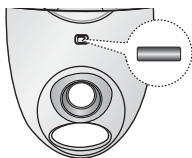

Jeigu pasikeičia indikatoriaus spalva, pakeiskite dulkių surinkimo maišelį.

### 3-1 DULKIŲ SURINKIMO MAIŠELIO PAKEITIMAS

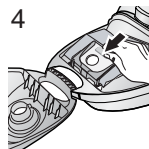
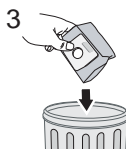
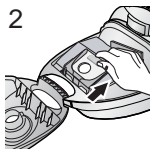
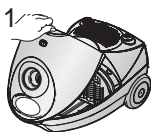

### 3-2 MEDŽIAGINIS DULKIŲ SURINKIMO MAIŠELIS (KAI KURIE MODELIAI)

Jei, pasinaudojus dulkių siurbliu, medžiaginis maišelis yra pilnas dulkių, jį ištuštinkite bei išplaukite, o po to panaudokite vėl.

**PASTABA:** Draudžiama naudotis dulkių siurbliu, jeigu į jį nėra įstatytas dulkių surinkimo maišelis.

## 4 ORO ĮLEIDIMO FILTRO VALYMAS

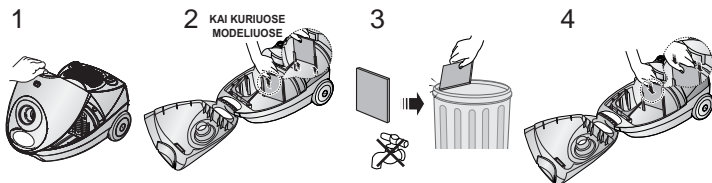

## 5 ORO IŠLEIDIMO FILTRAS (TIK MODELIAI SU GALIOS REGULIATORIUMI)

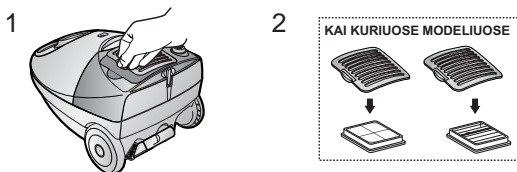

### – JEIGU IŠKILO PROBLEMŲ

PROBLEMA	PRIEŽASTIS	SPRENDIMO BŪDAS
Neįsijungia variklis.	Nėra elektros. Suveikė šiluminė apsauga.	Patikrinkite elektros laidą, šakutę ir tinklo lizdą. Leiskite prietaisui atvėsti.
Palaiptiesniui mažėja siurbimo galia.	Antgalį, siurbimo žarną ar vamzdį užkimšo pašalinis daiktas.	Pašalinkite įstrigusį daiktą.
Elektros laidas nesusivynioja iki galo.	Elektros laidas persisuko arba susivyniojo netolygiai.	Ištraukite 2-3 metrus laido ir vėl nuspauskite laido suvyniojimo mygtuką.
Dulkių siurblys nesiurbia nešvarumų.	Žarnoje atsirado įtrūkimai arba skylutės.	Patikrinkite žarną ir, prireikus, ją pakeiskite.

Šis dulkių siurblys yra aprobuotas pagal tokių norminių aktų reikalavimus:  
 Elektromagnetinio suderinamumo (EMC) Direktyvų: 89/336/EEC, 92/31/EEC ir 93/68/EEC  
 Žemų įtampų saugos Direktyvų: 73/23/EEC ir 93/68/EEC



**SAMSUNG**



# PUTEKĻUSŪCĒJS

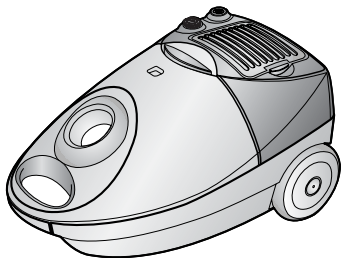

\* Pirms ierīces lietošanas rūpīgi izlasiet lietošanas pamācību.

Lietošanai tikai telpās.

\* Ierīci bez uzraudzības nedrīkst lietot bērni vai personas, kas nespēj patstāvīgi rīkoties.

## SVARĪGI DROŠĪBAS NOTEIKUMI

1. Uzmanīgi izlasīt pamācību. Pirms ieslēgšanas pārlicināties, ka strāvas avota voltāža atbilst tai, kas norādīta uz putekļusūcēja apakšā esošās etiķetes.
2. Brīdinājums: Neizmantot putekļusūcēju, ka paklājs vai grīda ir slapji. Neizmantot ūdens iesūkšanai.
3. Šī iekārta nav paredzēta tam, lai to izmantotu bērni vai cilvēki ar attīstības traucējumiem, ja nu vienīgi atbildīgas personas uzraudzībā, lai nodrošinātu drošu darbošanos ar iekārtu. Mazi bērni jāuzrauga, lai neļautu viņiem rotaļāties ar iekārtu.
4. Neizmantot putekļusūcēju bez putekļu savācamā maisiņa. Lai saglabātu iekārtas maksimālu efektivitāti, nomainīt putekļu maisiņu, pirms tas ir līdz galam pilns.
5. Neizmantot putekļusūcēju, lai savāktu sērkokociņus, siltus pelnus vai cigarešu izsmēķus. Neglabāt putekļusūcēju krāsns vai cita karstuma avota tuvumā. Karstums var deformēt korpusu un bojāt krāsojumu.
6. Ar putekļusūcēju nevajadzētu savākt asus, cietus priekšmetus, jo tie var bojāt putekļusūcēja detaļas. Nekāpt un nestāvēt uz šļūtenes iekārtas. Nelikt uz šļūtenes smagus priekšmetus. Nenobloķēt iesūkšanas vai izplūdes atveres.
7. Pirms atvienot no strāvas avota, vispirms putekļusūcēju izslēgt ar tā korpusā esošo slēdzi. Nevilkst aiz elektrības vada, lai atvienotu no strāvas avota. Pirms uzsākt filtra apkopi, pārlicināties, ka putekļusūcēja vads atvienots no strāvas avota.
8. Pirms iekārtas tīrīšanas vai apkopes tā obligāti jāatvieno no strāvas avota.
9. Pagarinātāja izmantošana nav vēlama.
10. Ja putekļusūcējs nedarbojas, kā nākas, izslēgt to un konsultēties ar autorizētu apkopes speciālistu.
11. Ja strāvas vads ir bojāts, tas jānomaina ražotājam vai tā apkopes speciālistam, vai arī kādai citai attiecīgi kvalificētai personai, tādējādi izvairoties no nelaimes.
12. Putekļusūcējs ir aprīkots ar automātisku termoslēdzi, kas pārkaršanas gadījumā iekārtu automātiski izslēdz. Pārkaršanas iemesls var būt nobloķēts filtrs, uzgalis, caurule vai šļūtene. Pēc tam, kad iemesls ir likvidēts un motors atdzisis, putekļusūcējs automātiski ieslēgsies.

# 1 PUTEKĻUSŪCĒJA SALIKŠANA

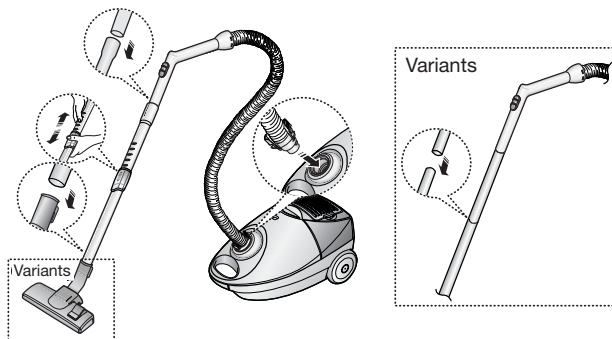

- Varianti var mainīties atkarībā no modeļa.

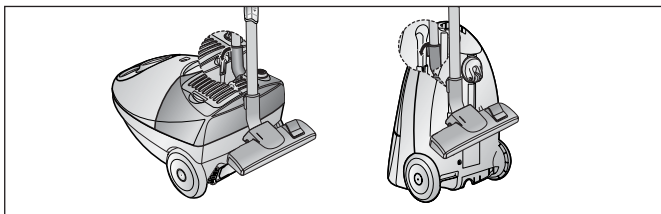

- Glabāšanai novietot vietā uzgali.

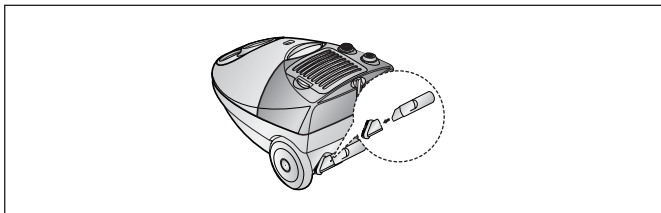

- Piederumu glabāšana

## 2 DARBS AR PUTEKĻUSŪCĒJU

### 2-1 STRĀVAS VADS

-Tilpuma tips

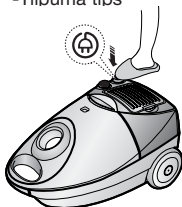

- On/OFF tips

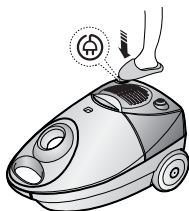

### 2-2 ON/OFF SLĒDZIS

-Tilpuma tips

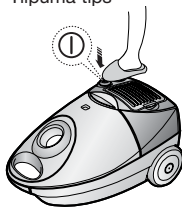

- On/OFF tips

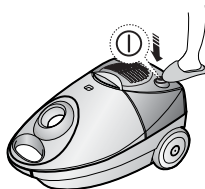

### 2-3 JAUDAS KONTROLE (TIKAI TILPUMA TIPAM)

MIN = Viegliem audumiem, piem., tilla aizkariem.

MAX = cietām grīdām un ļoti netīriem paklājiem.



### 2-4 IESŪKŠANAS KONTROLE

Lai samazinātu iesūkšanu, kad tiek tīrītas drapērijas, mazi paklājiņi un citi viegli audumi, sludināt gaisa ventili, līdz atvērums ir līdz galam vajā.

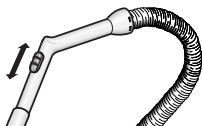

## 2-5 GRĪDAS PIEDERUMU LIETOŠANA

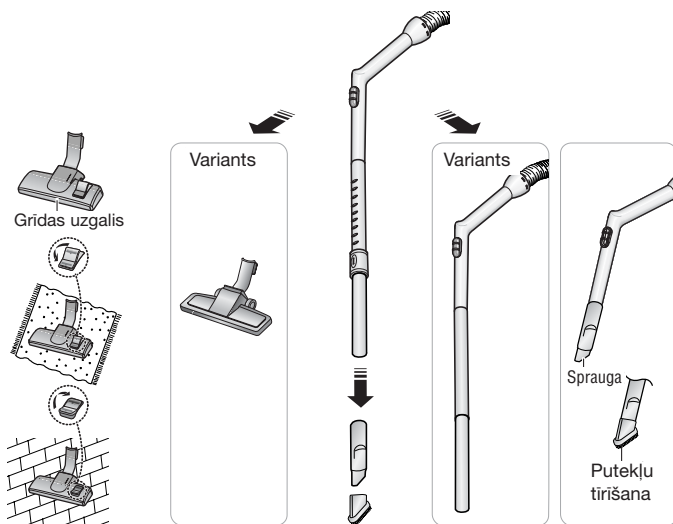

**Variants** Lai atvieglotu tīrīšanas procesu, noņemiet caurspīdīgo cilindra pārvalku (vāku).



**Variants**



Segu  
birste



Ilgultas veļa

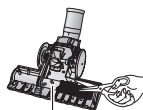

Ar šķērēm apgrieziet birstei pielīpušo  
dziļnieku spaivu vai diedziņus !

► Varianti var mainīties atkarībā no modeļa

LV-5

### Putekļi birste

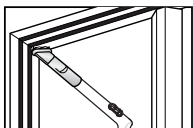

- putekļu birste mēbelēm, plauktiem, grāmatām utt.

### Spraugu tīrītājs

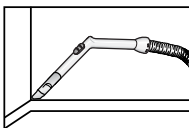

- Spraugu tīrītājs radiatoriem, spraugām, stūriem, vietām starp polsterējumu.

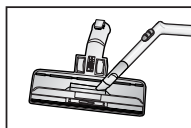

- Ērtībai: grīdas uzgali tīrīt ar spraugu tīrītāju.

## 3 INDIKATORI

Kad indikatora krāsa mainījusies, lūdzam nomainīt putekļu maisiņu.

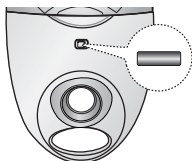

### 3-1 PUTEKĻU MAISIŅA NOMAINĪŠANA

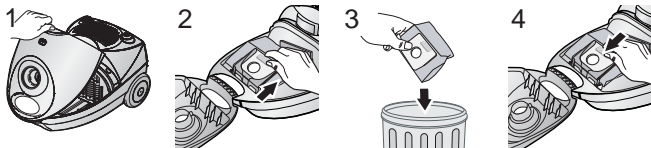

### 3-2 AUDUMA MAISIŅAM (VARIANTS)

Pēc lietošanas, ja auduma putekļu maisiņš ir pilns, iztīrīt to un izmantot atkal.

**Brīdinājums :**

Lūdzam neieslēgt putekļusūcēju, ja tajā nav ievietots putekļu maisiņš.

## 4 IEEJAS FILTRA TĪRĪŠANA

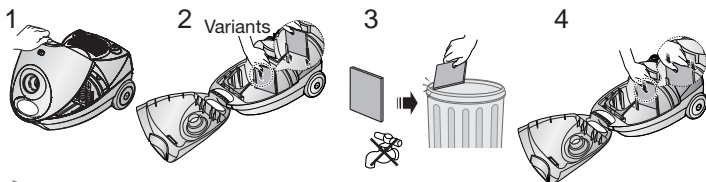

### PIEZĪME :

Nepieļaut, ka šis filtrs ir ļoti netīrs, jo tas novedīs pie jaudas samazināšanās vai var bojāt motoru.

## 5 IZEJAS FILTRS (TIKAI TILPUMA TIPAM)

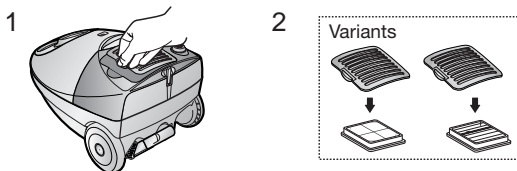

### - JA IR RADUSIES PROBLĒMA

PROBLĒMA	IEMESLS	RISINĀJUMS
Motors neieslēdzas.	Nav elektrības. Termostats izslēdzis putekļusūcēju.	Pārbaudīt vadu, kontaktu un kontaktligzdu. Atstāt, lai atdziest.
Iesūkšanas jauda pakāpeniski samazinās.	Uzgalis, šūtene vai caurule ir nobloķētas.	Izņemt traucēkli.
Vads pilnībā nesarullējas.	Pārbaudīt, vai vads nav sameties vai nevienmērīgi satīts.	Pavilkt vadu laukā 2-3 metrus un nospiegt vada satīšanas pogu.
Putekļusūcējs nesavāc netīrumus.	Šūtenē plaisa vai caurums.	Pārbaudīt šūteni un ja nepieciešams, nomainīt.

Šis putekļusūcējs ir sekojoši apstiprināts

EMC direktīva: 89/336/EEC, 92/31/EEC un 93/68/EEC

Zemas voltāžas drošības direktīva: 73/23/EEC un 93/68/EEC

