

РУКОВОДСТВО ПОЛЬЗОВАТЕЛЯ

Перед началом эксплуатации пылесоса
внимательно прочитайте настоящие
инструкции. Сохраните эти инструкции!

Подлежит использованию по
назначению
в нормальных условиях
Срок службы: 7лет

Сделано в Корее
Юридический адрес
изготовителя : Самсунг
Электроникс Ко., Лтд,
Самсунг-Мехн Билдинг, 250-2
Га Тельанг-Ро, ЧунГу, Сеул,
Корея

Модель : SC4520, SC4521, SC4530,
SC4535, SC452A



Сертификат № : РОСС КR.AE95.B11849

Срок действия с 16.05.2008 до 15.05.2011

Орган по сертификации : РОСС RU.0001.11AE95

Пылесос

руководство пользователя

* Перед использованием устройства, пожалуйста, внимательно
прочитайте эту инструкцию.

* Устройство предназначено только для использования в помещении.

Russian



imagine the possibilities

Благодарим вас за приобретение изделия Samsung.
Зарегистрируйтесь в клубе Samsung на сайте
www.samsung.com/register



SAMSUNG

Информация по безопасности



ИНФОРМАЦИЯ ПО БЕЗОПАСНОСТИ

-  **ПРЕДУПРЕЖДЕНИЕ** • Перед использованием устройства внимательно прочитайте настоящую инструкцию и сохраните ее для обращения в будущем.
-  **ПРЕДУПРЕЖДЕНИЕ** • Поскольку приведенные ниже инструкции по эксплуатации охватывают различные модели, то характеристики вашего пылесоса могут незначительно отличаться от тех, что описаны в данном руководстве.

ИСПОЛЬЗОВАННЫЕ ЗНАЧКИ ВНИМАНИЕ/ОСТОРОЖНО

 ПРЕДУПРЕЖДЕНИЕ	Указывает на то, что существует риск серьезной травмы или смерти
 ОСТОРОЖНО	Указывает на то, что существует риск получения травмы или материального ущерба.

ДРУГИЕ ИСПОЛЬЗОВАННЫЕ ЗНАЧКИ

	Обозначает вещи, которые вы НЕ должны делать.
	Обозначает указание, подлежащее выполнению.
	Обозначает, что вы должны извлечь вилку из розетки.

Информация по безопасности

ВАЖНЫЕ МЕРЫ ПРЕДОСТОРОЖНОСТИ

1. Внимательно прочитайте инструкцию. Перед включением, проверьте, чтобы напряжение сети соответствовало указанному на паспортной табличке пылесоса.
2. **ПРЕДУПРЕЖДЕНИЕ:** Не пользуйтесь пылесосом если пылесос стоит на влажном коврикe или полу. Не используйте пылесос для сбора воды.
3. Если каким-либо электрическим прибором пользуются дети, либо если пользование осуществляется в присутствии детей, необходимо обеспечить тщательное наблюдение. Не позволяйте использовать пылесос в качестве игрушки. Не допускайте пользование пылесосом без наблюдения. Используйте пылесос только по назначению, указанному в настоящей инструкции.
4. Не пользуйтесь пылесосом без бункера для уловленной пыли. Опустошайте бункер до того его полного заполнения, это позволит обеспечить лучшую эффективность.
5. Перед включением вилки сетевого шнура в розетку порежьте переключатель в положение "Stop" (останов) или "Min".
6. Не используйте пылесос для сбора спичек, дымящегося пепла или окурков. Держите пылесос вдали от кухонных плит или других источников тепла. Тепло может привести к деформации или обезвреживанию пластмассовых деталей пылесоса.
7. Избегайте уборки жестких, острых предметов пылесосом, поскольку они могут повредить детали пылесоса. Не ставьте ничего на шланг. Не блокируйте порты всасывания или выброса.
8. Перед тем, как вынуть вилку из розетки сети питания, выключите пылесос с помощью кнопку на корпусе. Перед сменой пылевого мешка или контейнера для пыли выньте вилку из розетки сети питания. Во избежание повреждения, пожалуйста, при извлечении вилки из розетки держитесь за вилку, а не за шнур.
9. Это устройство не предназначено для использования людьми (включая детей) с ограниченными физическими, сенсорными или умственными способностями или лицами, у которых нет опыта или знаний, если их действия не контролируются или если они не проинструктированы относительно использования устройства лицом, отвечающим за безопасность. Чтобы дети не могли играть с печью, не оставляйте их без присмотра.
10. Вилку из розетки следует извлекать перед началом чистки или обслуживания устройства.
11. Не рекомендуется использовать шнур удлинителя.
12. Если ваш пылесос не работает должным образом, отключите его от сети и обратитесь к уполномоченному представителю по техническому обслуживанию.
13. Если сетевой шнур поврежден, его должен заменить производитель или представитель по техническому обслуживанию, либо во избежание возникновения опасной ситуации, квалифицированный специалист.
14. Не переносите пылесос, держа его за шланг. Для переноски пылесоса пользуйтесь ручкой.
15. Когда пылесос не используется, извлекайте вилку из розетки. Перед тем, как вынуть вилку из розетки, выключите пылесос.

содержание

СБОРКА ПЫЛЕСОСА	05	Сборка пылесоса
ЭКСПЛУАТАЦИЯ ПЫЛЕСОСА	06	Выключатель Вкл./Выкл. Сетевой шнур Регулятор мощности
ИНСТРУМЕНТЫ ДЛЯ ПРОВЕДЕНИЯ ОБСЛУЖИВАНИЯ И ФИЛЬТР	08	Применение принадлежностей Инструменты для обработки полов Опустошение бункера для уловленной пыли Когда следует чистить пылевой мешок Чистка пылевого мешка Чистка фильтра, защищающего электродвигатель Чистка выходного фильтра
СТРАНЕНИЕ НЕИСПРАВНОСТЕЙ	14	

сборка пылесоса

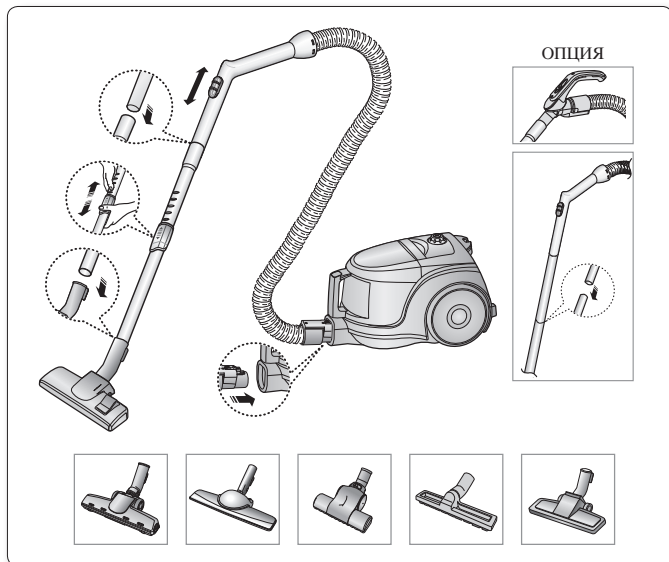

- ★ • Пожалуйста, не нажимайте на кнопку ручки бункера для уловленной пыли при переноске устройства.

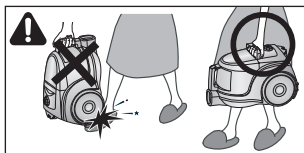

- ★ • При хранении, «паркуйте» нижнее сопло.

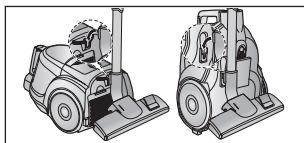

ЭКСПЛУАТАЦИЯ ПЫЛЕСОСА

ВЫКЛЮЧАТЕЛЬ ВКЛ./ВЫКЛ.

1) ВАРИАНТ ЭЛЕМЕНТОВ
УПРАВЛЕНИЯ НА КОРПУСЕ

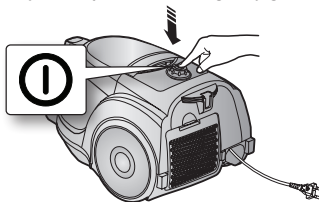

2) ВАРИАНТ ВКЛ/ВЫКЛ

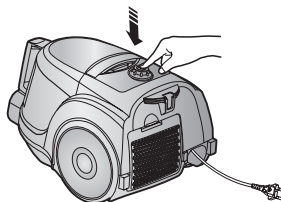

осторожно

• При извлечении вилки из розетки держитесь за вилку,
а не за шнур

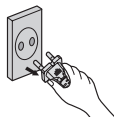

СЕТЕВОЙ ШНУР

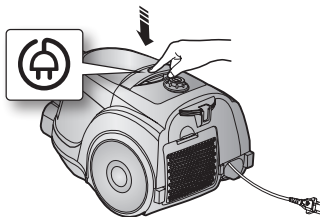

РЕГУЛЯТОР МОЩНОСТИ

1) ТОЛЬКО ДЛЯ ПЫЛЕСОСА С ВЫКЛЮЧАТЕЛЕМ НА РУЧКЕ (ВАРИАНТ)

- ПЕРЕМЕСТИТЕ ВЫКЛЮЧАТЕЛЬ В ПОЛОЖЕНИЕ STOP
Пылесос выключается (переключается в режим ожидания)
- СДВИНУТЬ ВПЕРЕД ДО МАКСИМАЛЬНОГО
ЗНАЧЕНИЯ
Мощность всасывания плавно увеличивается до максимальной величины.

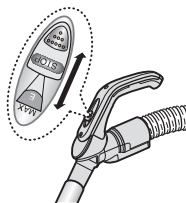

- ШЛАНГ

Чтобы уменьшить всасывание для чистки занавесей, небольших ковров и других легких материалов, потяните за защелку до открытия отверстия.

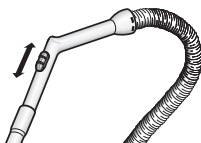

- КОРПУС (ТОЛЬКО ДЛЯ ПЫЛЕСОСА С УПРАВЛЕНИЕМ НА КОРПУСЕ)

MIN = Для чувствительной поверхности, например, для чистки тюли.

MAX = Для чистки жестких полов и сильно загрязненных ковров.



ИНСТРУМЕНТЫ ДЛЯ ПРОВЕДЕНИЯ ОБСЛУЖИВАНИЯ И ФИЛЬТР

ИСПОЛЬЗОВАНИЕ ПРИНАДЛЕЖНОСТЕЙ

ТРУБКА (ОПЦИЯ)

- Отрегулируйте длину телескопической трубки сдвигая кнопку регулировки длины, расположенной в центре телескопической трубки, вперед или назад.

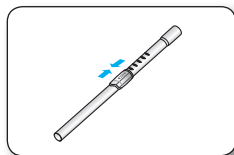

- Чтобы проверить наличие загрязнения в трубке, отделите телескопическую трубку и максимально уменьшите ее длину. Это позволит легко удалить грязь, накопившуюся в трубке.

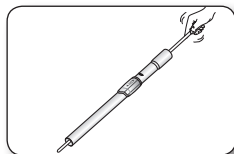

ПРИНАДЛЕЖНОСТЬ (ОПЦИЯ)

- Предназначена для чистки мебели, полок, книг и т.д.

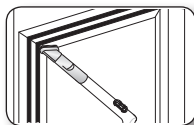

- Щелевая насадка предназначена для чистки радиаторов, узких мест, углов, зазоров между занавесками.

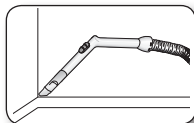

ИНСТРУМЕНТЫ ДЛЯ ОБРАБОТКИ ПОЛОВ

2-ЩЕТКА ДЛЯ СТУПЕНЕЙ (ОПЦИЯ)

- Отрегулируйте положения входного рычага в зависимости от поверхности пола.

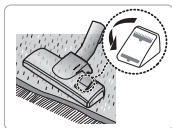

Чистка ковра

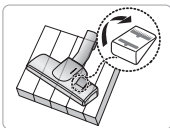

Чистка пола

- Если входное отверстие засорено, полностью удалите загрязнение.

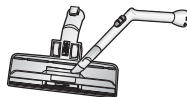

ЩЕТКА ДЛЯ ЖИВОТНЫХ (ОПЦИЯ)

Для улучшения сбора шерсти животных и ниток на коврах. Частая очистка ковров от шерсти животных может привести к снижению скорости вращения вследствие наматывания шерсти на барабан. В этом случае аккуратно вычистите барабан.



ДЛЯ ЧИСТКИ ОДЕЯЛ (ОПЦИЯ)

Засорение турбины препятствует вращению щетки. В случае засорения турбины, почистите турбину.



Если всасывающее отверстие забито мусором, тщательно удалите мусор.



Если всасывающее отверстие забито мусором, поверните кнопку блокировки в положение UNLOCK (Разблокировать), и удалите мусор. После чистки, надлежащим образом сопоставьте крышку фильтра с передней панелью корпуса изделия и закройте крышку.

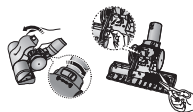

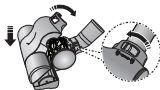

Закрыв крышку, не забудьте установить кнопку блокировки в положение LOCK (Заблокировать).



 Щетка предназначена исключительно для чистки постельного белья.
ПРЕДУПРЕЖДЕНИЕ Осуществляя чистку щетки, соблюдайте осторожность, чтобы не повредить щетку.

инструменты для проведения обслуживания и фильтр

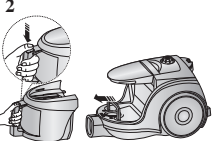
ОПУСТОШЕНИЕ БУНКЕРА ДЛЯ УЛОВЛЕННОЙ ПЫЛИ

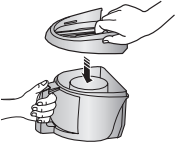
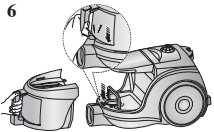
<p>1</p>  <p>Как только уровень пыли в бункере достигает максимальной отметки, либо если интенсивность всасывания заметно падает, опустошите бункер для уловленной пыли.</p>	<p>2</p>  <p>Извлеките бункер, нажав на кнопку.</p>	<p>3</p>  <p>Снимите крышку.</p>
<p>4</p>  <p>Вытряхните пыль в контейнер.</p>	<p>5</p>  <p>Закройте крышку.</p>	<p>6</p>  <p>Перед использованием, вставьте бункер для уловленной пыли в корпус пылесоса до щелчка.</p>

- Извлечение пыли в пластиковый пакет (рекомендуется для лиц страдающих астмой/аллергией)

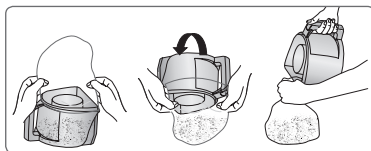

 Вы можете сполоснуть бункер для уловленной пыли холодной водой

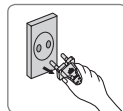

ИНСТРУМЕНТЫ ДЛЯ ПРОВЕДЕНИЯ ОБСЛУЖИВАНИЯ И ФИЛЬТР

КОГДА СЛЕДУЕТ ЧИСТИТЬ ПЫЛЕВОЙ МЕШОК

- Если во время чистки интенсивность всасывания существенно падает, пожалуйста, проверьте пылевой мешок, как указано ниже.

Включите мощность пылесоса на «MAX»

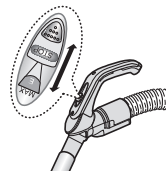

УПРАВЛЕНИЕ НА РУЧКЕ

Если интенсивность всасывания заметно падает когда входное отверстие расположено на расстоянии 10 см над полом, его следует прочистить.

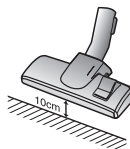

Если интенсивность всасывания заметно, но постепенно, снижается опустошите пылевой мешок, как показано на следующей иллюстрации.

ЧИСТКА ПЫЛЕВОГО МЕШКА

1. Снимите бункер для уловленной пыли и пылевой мешок, как показано на рисунке.

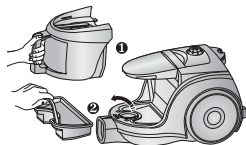

2. Удалите губку из пылевого мешка.

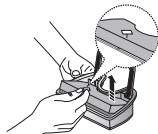

3. Промойте губку и фильтр пылевого мешка водой.



4. Дайте губке и пылевому мешку просохнуть в затененном месте в течение 12 часов.

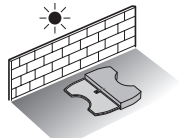

5. Вставьте губку в пылевой мешок.

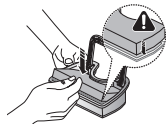

6. Вставьте пылевой мешок в корпус пылесоса.

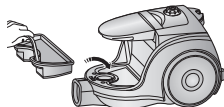

проверьте, чтобы перед помещением в пылесос фильтр был сухим. Его следует сушить в течение 12 часов.



ИНСТРУМЕНТЫ ДЛЯ ПРОВЕДЕНИЯ ОБСЛУЖИВАНИЯ И ФИЛЬТР

ЧИСТКА ФИЛЬТРА, ЗАЩИЩАЮЩЕГО ЭЛЕКТРОДВИГАТЕЛЬ

Извлеките бункер для сбора уловленной пыли и пылевой мешок.

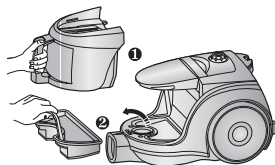

Извлеките фильтр защищающий электродвигатель из пылесоса. Вытряхните и выбейте пыль из фильтра и вставьте его обратно в пылесос.

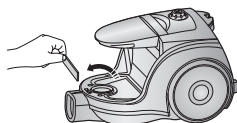

ЧИСТКА ВЫХОДНОГО ФИЛЬТРА

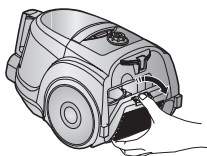

Чтобы снять фильтр нажмите на закрепленную деталь рамы в задней части корпуса.

ОПЦИЯ – МИКРОФИЛЬТР

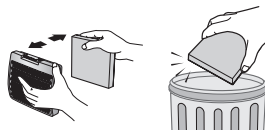

Снять и заменить засоренный выходной фильтр.



ПРИМЕЧАНИЕ: Фильтры для замены можно приобрести у вашего местного дистрибьютора Samsung.

ОПЦИЯ

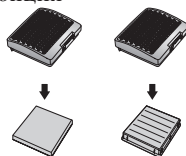

странение неисправностей

ПРОБЛЕМА	РЕШЕНИЕ
Электродвигатель не запускается.	<ul style="list-style-type: none"> • Проверьте шнур, вилку и розетку. • Дайте пылесосу остыть.
постепенно снижается сила всасывания.	<ul style="list-style-type: none"> • Проверить пылесос на наличие засорений, при наличии удалить.
Шнур не сматывается до конца.	<ul style="list-style-type: none"> • Вытянуть шнур на 2-3 метра и нажать кнопку перемотки.
пылесос не собирает грязь.	<ul style="list-style-type: none"> • Проверить шланг и при необходимости заменить.
низкое или падающее всасывание.	<ul style="list-style-type: none"> • Пожалуйста, проверьте фильтр и, при необходимости прочистите, как показано на иллюстрациях.
Перегрев корпуса	<ul style="list-style-type: none"> • Проверьте фильтры. При необходимости очистите их, как указано в инструкции.
Разряд статического электричества	<ul style="list-style-type: none"> • Снизьте мощность всасывания.

ТЕХНИЧЕСКИЕ ХАРАКТЕРИСТИКИ

МОДЕЛЬ	МОЩНОСТЬ ВСАСЫВАНИЯ(W)	ПОТРЕБЛЯЕМАЯ ЭНЕРГИЯ(W)	НАПРЯЖЕНИЕ(V)	ЧАСТОТА (Hz)	ВЕС(КГ)		РАЗМЕРЫ(ММ)	
					без упаковки	брутто	без упаковки	брутто
SC4520	350	1600	230	50	4.3	6.8	280*238*395	316*502*310
SC4521	350	1600	230	50	4.3	6.8	280*238*395	316*502*310
SC452A	340	1500	230	50	4.3	6.8	280*238*395	316*502*310
SC4530	350	1600	230	50	4.3	6.8	280*238*395	316*502*310
SC4535	350	1600	230	50	4.3	7.1	280*238*395	316*502*310

memo



Если у вас есть предложения или вопросы по продуктам Samsung, связывайтесь с информационным центром Samsung.

СТРАНА	ТЕЛЕФОН ☎	ВЕБ-САЙТ
RUSSIA	8-800-555-55-55	www.samsung.ru
KAZAKHSTAN	8-10-800-500-55-500	www.samsung.com/kz_ru
UZBEKISTAN	8-10-800-500-55-500	www.samsung.com/kz_ru
TAJKISTAN	8-10-800-500-55-500	
KYRGYZSTAN	00-800-500-55-500	

Пилосос

Інструкція з експлуатації

- * Уважно прочитайте ці інструкції, перш ніж розпочати експлуатацію виробу.
- * Призначений лише для використання в приміщеннях.

Ukrainian

imagine the possibilities

Дякуємо за вибір продукції Samsung.
Зареєструйте ваш продукт на сайті
www.samsung.com/register

SAMSUNG

Заходи безпеки

ЗАХОДИ БЕЗПЕКИ



- Перед тим, як почати користуватися приладом, уважно прочитайте цю інструкцію та збережіть її для звернень у майбутньому.



- Оскільки інструкція з експлуатації призначена для декількох різних моделей, можливості вашого пилососа можуть дещо відрізнятися від наведених у даній інструкції.

СИМВОЛИ ЗАСТЕРЕЖЕННЯ/ПОПЕРЕДЖЕННЯ В ІНСТРУКЦІЇ

	Указує на небезпеку смерті або серйозної травми.
	Указує на небезпеку тілесних ушкоджень або матеріальних збитків.

ІНШІ СИМВОЛИ В ІНСТРУКЦІЇ

	Указує на дії, які НЕ ДОЗВОЛЯЄТЬСЯ робити.
	Указує на інструкції, яких необхідно дотримуватися.
	Указує на необхідність відключення штепсельної вилки від електричної розетки.

Заходи безпеки

ІНСТРУКЦІЇ З БЕЗПЕКИ

1. Уважно прочитайте інструкцію. Перед ввімкненням переконайтеся, що напруга у вашій електромережі відповідає напрузі, вказаній на паспортній табличці на нижній стороні приладу.
2. **ПОПЕРЕДЖЕННЯ:** Не використовуйте пиросос для чищення вологих килимів або підлог.
Не використовуйте для всмоктування води.
3. Будьте особливо пильними, коли пирососом користуються діти або якщо ним користуються біля дітей. Не дозволяйте грати з пирососом. Ніколи не залишайте працюючий пиросос без нагляду. Використовуйте пиросос тільки за призначенням, як описано в даній інструкції
4. Не використовуйте пиросос, якщо в ньому не встановлений пилозбірник. Щоб забезпечити максимальну ефективність роботи пирососа, видаляйте пил із пилозбірника, не дочікуючись його заповнення.
5. Встановіть режим Stop/Стоп (або Min/min) перед вмиканням штепсельної вилки в електричну розетку.
6. Не використовуйте пиросос для прибирання сірників, гарячого попелу та недокурків. Не допускайте знаходження пирососа біля кухонних плит та інших джерел тепла. Від надмірного тепла пластикові деталі приладу можуть деформуватися та знебарвитися.
7. Уникайте всмоктування пирососом твердих та гострих предметів, так як вони можуть пошкодити деталі пирососа. Не ставьте на шлангові з'єднання. Не ставте важкі речі на шланг. Не затуляйте всмоктувальний або випускний отвори.
8. Перед відключення від розетки вимкніть пиросос за допомогою вимикача на корпусі приладу. Перед заміною мішку для пилу або пилозбірника відключіть пиросос від розетки. Щоб уникнути ушкоджень, при відключенні вилки від розетки беріть рукою за саму вилку, а не тягніть за шнур.
9. Цей пристрій не призначений для використання особами (включаючи дітей) з обмеженими фізичними чи розумовими можливостями, або особами, які не мають достатнього досвіду чи знань, якщо вони перебувають без нагляду відповідальної за їх безпеку особи або не навчені безпечно користуватися пічкою. За малими дітьми слід наглядати, щоб вони не бавились із пристроєм.
11. Перед чищенням та технічним обслуговуванням приладу потрібно відключити його від розетки.
12. Не рекомендується користуватися подовжувачем.
13. Якщо ваш пиросос працює неправильно, відключіть живлення та проконсультуйтеся з авторизованим сервісним представником.
14. Якщо шнур живлення пошкоджено, з метою уникнення небезпеки він повинен бути замінений виробником, його сервісним представником або відповідно кваліфікованою особою.
15. Не переносьте пиросос, тримаючи його за шланг.
Використовуйте ручку на корпусі.
16. Відключайте пиросос від електромережі на той час, коли ви не користуєтеся приладом.
Вимкніть вимикач на пирососі перед відключенням приладу від електричної розетки.

Зміст

ЗБИРАННЯ ПИЛОСОСА 05 Збирання пирососа

05

КОРИСТУВАННЯ ПИЛОСОСОМ 06 Вимикач живлення
06 Шнур живлення
07 Регулювання потужності

06

ОБСЛУГОВУВАННЯ 08 Користування насадками
НАСАДОК І ФІЛЬТРІВ 09 Обслуговування насадки для підлоги
10 Видалення пилу з пилозбірника
11 Коли слід чистити касету внутрішнього
фільтра
12 Чищення касети внутрішнього фільтра
13 Чищення фільтра захисту двигуна
13 Чищення випускного фільтра

08

ПОШУК І УСУНЕННЯ
НЕСПРАВНОСТЕЙ

14

Збирання пилососа

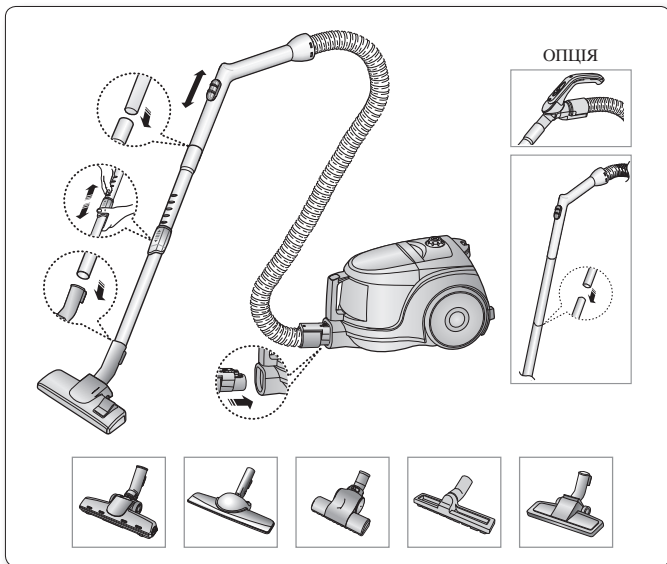

- ★ Не натискайте на кнопку пилзбірника під час носіння пилососа.

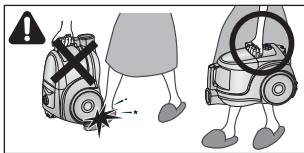

- ★ На час зберігання фіксуйте насадку для підлоги у спеціальному фіксаторі.

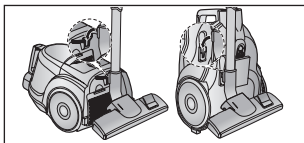

Користування пирососом

ВИМИКАЧ ЖИВЛЕННЯ

1) МОДЕЛЬ З РЕГУЛЯТОРОМ

2) МОДЕЛЬ З ВИМИКАЧЕМ

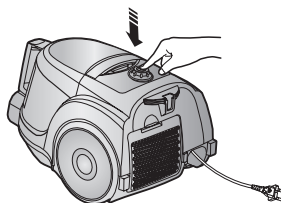
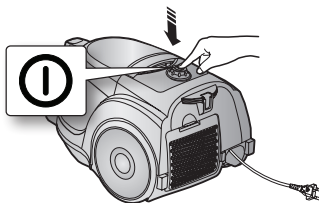

УВАГА

- При відключенні вилки від розетки беріть за саму вилку, а не за шнур.

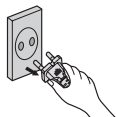

ШНУР ЖИВЛЕННЯ

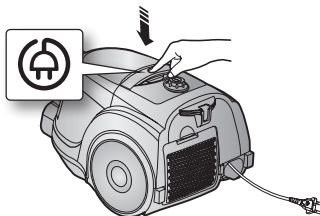

РЕГУЛЮВАННЯ ПОТУЖНОСТІ

1) ТІЛЬКИ МОДЕЛІ З ПОВЗУНКОВИМ РЕГУЛЯТОРОМ ПОТУЖНОСТІ (Не в усіх моделях)

- ПОСУНЬТЕ У ПОЗИЦІЮ STOP (Стоп)
Пилосос буде вимкнений (перейде в режим очікування)
- ПОСУНЬТЕ ВПЕРЕД У ПОЗИЦІЮ MAX (Максимум)
Всмоктувальна потужність плавно підвищується до максимуму.

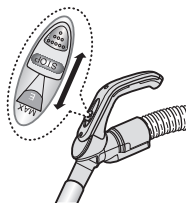

2) МОДЕЛІ З РЕГУЛЯТОРОМ / ВИМИКАЧЕМ

- ШЛАНГ

Щоб зменшити потужність під час чищення завіс, маленьких килимів та інших легких тканин, посуňte повітряну засувку до відкриття отвору.

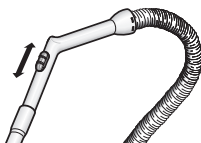

- КОРПУС (ТІЛЬКИ МОДЕЛІ З РЕГУЛЯТОРОМ)

MIN = Для делікатних поверхонь, наприклад, тюлів.
MAX = Для твердих підлог та сильно забруднених килимів



Обслуговування насадок і фільтрів

КОРИСТУВАННЯ НАСАДКАМИ

ТРУБКА (ОПЦІЯ)

- Довжина телескопічної трубки регулюється пересуванням вперед або назад кнопки регулювання довжини, розташованої посередині телескопічної трубки.

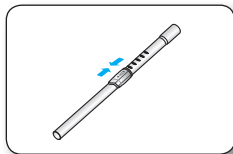

- Щоб перевірити трубку на наявність засмічення, від'єднайте телескопічну трубку та настройте на найкоротшу довжину. Це дозволить видалити сміття, що блокує трубку.

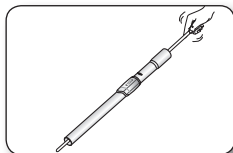

НАСАДКИ (ОПЦІЯ)

- Щітка для видалення пилу з меблів, полиць, книг тощо.

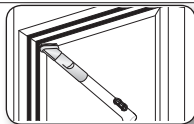

- Пристрій для чищення щілин використовується для прибирання радіаторів батарей, щілин, кутів, між подушками дивану.

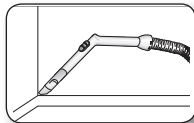

ОБСЛУГОВУВАННЯ НАСАДКИ ДЛЯ ПІДЛОГИ

ДВОПОЗИЦІЙНА ЩІТКА (ОПЦІЯ)

- Встановіть перемикач щітки відповідно до типу поверхні підлоги.

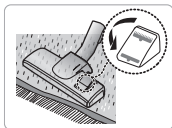

Прибирання килиму

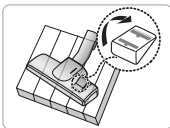

Прибирання підлоги

- Якщо вхідний отвір заблокований, повністю видавіть з нього все сміття.



ЩІТКА PET BRUSH ДЛЯ ПРИБИРАННЯ ШЕРСТІ ДОМАШНІХ ТВАРИН (ОПЦІЯ)

Призначена для ретельного прибирання шерсті і волосин домашніх тварин з килимів. Часте прибирання шерсті або хутра домашніх тварин може привести до погіршення обертання внаслідок накопичення сміття на барабані. У цьому випадку обережно очистіть барабан.



BLANKET BRUSH (ОПЦІЯ)

Забруднення трубини не дає насадці обертатись і, у цьому випадку, необхідно подбати про її очищення.



Якщо впуск забитий, повністю видавіть з нього залишки сміття.



Поверніть фіксатор у положення UNLOCK (Відкрито) і видавіть залишки сміття, якщо внутрішня частина впуску забила.

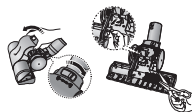

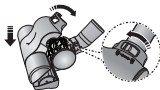

Вирівняйте кришку з передньою частиною корпусу насадки після очищення насадки і закрийте її. Після того, як кришка буде закрито, поверніть фіксатор у положення LOCK (Закрито).



Використовуйте лише для чищення постільної білизни. Дотримуйтесь обережності для того, щоб не пошкодити насадку під час її очищення від сміття.

Обслуговування насадок і фільтрів

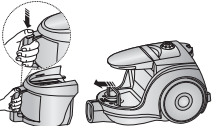
ВИДАЛЕННЯ ПИЛУ З ПИЛОЗБІРНИКА

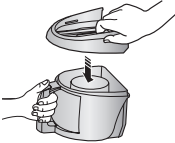
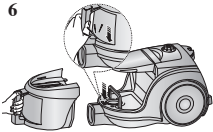
<p>1</p>  <p>Якщо рівень пилу досягне помітки наповнення, або під час прибирання помітно понизилася ефективність всмоктування, видаліть пил із пилозбірника.</p>	<p>2</p>  <p>Вийміть пилозбірник, натиснувши кнопку.</p>	<p>3</p>  <p>Зніміть кришку пилозбірника.</p>
<p>4</p>  <p>Викиньте пил у сміттевий бак.</p>	<p>5</p>  <p>Закрийте кришку пилозбірника.</p>	<p>6</p>  <p>Перед користуванням вставте пилозбірник у корпус пылесоса, щоб почути звук клацання.</p>

- Випорожніть пилозбірник у пластиковий мішок (рекомендовано для тих, хто страждає на астму/алергію)

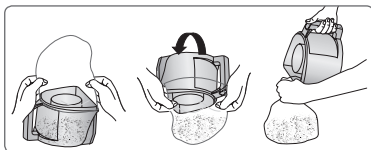

-  Пилозбірник можна промити під холодною водою.

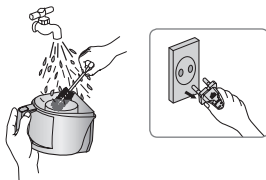

Обслуговування насадок і фільтрів

КОЛИ СЛІД ЧИСТИТИ КАСЕТУ ВНУТРІШНЬОГО ФІЛЬТРА

- Якщо під час прибирання відмічається помітне зниження потужності всмоктування, перевірте касету внутрішнього фільтра як показано нижче.

Встановіть потужність пилососа у позицію «MAX»

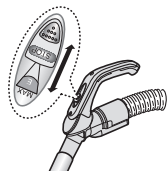

РЕГУЛЯТОР НА РУЧЦІ

Якщо відмічається помітне зниження потужності всмоктування, коли всмоктувальний отвір знаходиться у 10 см над підлогою, необхідно прочистити фільтр.

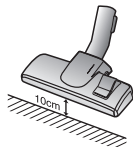

Якщо постійно відмічається помітне зниження потужності всмоктування, потрібно очистити касету внутрішнього фільтра.

ЧИЩЕННЯ КАСЕТИ ВНУТРІШНЬОГО ФІЛЬТРА

1. Зніміть пилосбірник та касету внутрішнього фільтра як показано на малюнку.

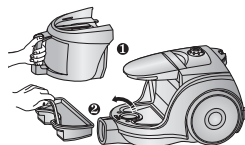

2. Вийміть пористу прокладку із касети внутрішнього фільтра.

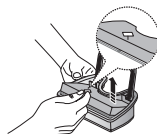

3. Промийте губку і фільтр водою.



4. Залиште губку і касету внутрішнього фільтра в тіні не менше ніж на 12 годин для просушки.

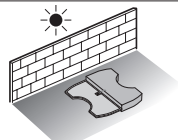

5. Помістіть губку в касету внутрішнього фільтра.

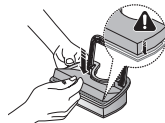

6. Помістіть зібрану касету внутрішнього фільтра у корпус пилососа.

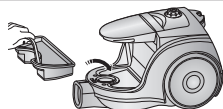

Переконайтеся, що фільтр повністю висохнув перед його встановленням у пилосос. Він повинен сохнути щонайменше 12 годин.



Обслуговування насадок і фільтрів

ЧИЩЕННЯ ФІЛЬТРА ЗАХИСТУ ДВИГУНА

Вийміть пилосбірник і касету внутрішнього фільтра.

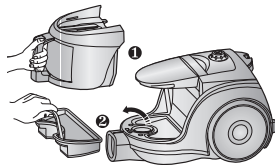

Вийміть фільтр захисту двигуна із пилососа. Витрусіть пил із фільтра та встановіть його назад у пилосос.

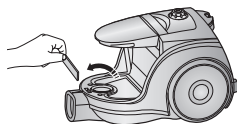

ЧИЩЕННЯ ВИПУСКНОГО ФІЛЬТРА

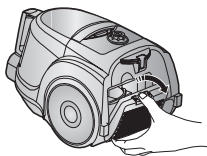

Щоб вийняти фільтр, натисніть на рамку у задній частині корпусу пилососа.



Змінні фільтри можна придбати у вашого місцевого дистриб'ютора Samsung.

ОПЦІЯ - МІКРОФІЛЬТР

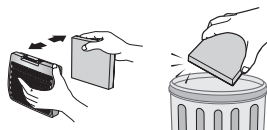

Вийміть та замініть засмічений випускний фільтр.

ОПЦІЯ

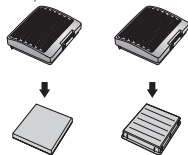

Пошук і усунення несправностей

НЕСПРАВНІСТЬ	СПОСІБ УСУНЕННЯ
Мотор не вмикається.	<ul style="list-style-type: none">• Перевірте стан шнура, вилки і розетки.• дайте приладу охолонути.
потужність всмоктування поступово зменшується.	<ul style="list-style-type: none">• Перевірте на наявність засмічення й видаліть сміття.
Шнур не змотується повністю.	<ul style="list-style-type: none">• Витягніть шнур на 2-3 метри та натисніть кнопку змотування шнура.
пилосос не всмоктує бруд.	<ul style="list-style-type: none">• Перевірте шланг та у випадку необхідності замініть його.
Зниження потужності всмоктування.	<ul style="list-style-type: none">• Перевірте фільтр й у випадку необхідності почистіть його згідно з наведеними інструкціями.
Перегрів пилососа	<ul style="list-style-type: none">• Перевірити фільтри та при необхідності очистити їх згідно з наведеними інструкціями.
Електростатичний розряд	<ul style="list-style-type: none">• Зменшити потужність всмоктування.

memo



Якщо у Вас виникнуть запитання чи коментарі відносно продукції компанії Samsung, будь ласка телефонуйте в Інформаційний центр компанії Samsung.

КРАЇНА	ДЗВОНІТЬ ☎	АБО ПЕРЕГЛЯНЬТЕ СТОРІНКУ В ІНТЕРНЕТІ
UKRAINE	8-800-502-0000	www.samsung.ua