

РУКОВОДСТВО ПОЛЬЗОВАТЕЛЯ

Перед началом эксплуатации пылесоса
внимательно прочитайте настоящие
инструкции. Сохраните эти инструкции!

Подлежит использованию по назначению
в нормальных условиях
Срок службы : 7 лет

Сделано в Корее
Юридический адрес
изготовителя : Самсунг
Электроникс Ко., Лтд,
416 Маестан 3-донг Бонгтон-гу
Суwon-си Гвонгджон-до
443-742 Корея

Модель : SC5610, SC5620, SC5630, SC5640, SC5660

Сертификат № : РОСС KR.AB57.B00065

Срок действия с 17.01.2011 до 16.01.2014

Орган по сертификации : РОСС RU.0001.11AB57



Завод: Самсунг Электроникс Ко., Лтд, 271, Осеон-Донг, Квансан-Гу, Квангжу-сити, Республика Корея
Импортер в России: ООО "Самсунг Электроникс Рус Компани", 125009, г. Москва, Большой Гнездинковский
переулок, дом 1, строение 2

Пылесос

руководство пользователя



Класс защиты - II KZ.0.02.0072

- * Перед использованием устройства, пожалуйста, внимательно прочитайте эту инструкцию.
- * Устройство предназначено только для использования в помещении.

Russian

imagine the possibilities

Благодарим вас за приобретение изделия Samsung. Для того чтобы получить наиболее полное обслуживание зарегистрируйте изделие на сайте в Интернете

www.samsung.com/register



SAMSUNG

Информация по безопасности







ИНФОРМАЦИЯ ПО БЕЗОПАСНОСТИ

- Перед использованием устройства внимательно прочитайте настоящую инструкцию и сохраните ее для обращения в будущем.
- Поскольку приведенные ниже инструкции по эксплуатации охватывают различные модели, то характеристики вашего пылесоса могут незначительно отличаться от тех, что описаны в данном руководстве.

ИСПОЛЬЗОВАННЫЕ ЗНАЧКИ ВНИМАНИЕ/ОСТОРОЖНО

 ПРЕДУПРЕЖДЕНИЕ	Указывает на то, что существует риск серьезной травмы или смерти
 ОСТОРОЖНО	Указывает на то, что существует риск получения травмы или материального ущерба.

ДРУГИЕ ИСПОЛЬЗОВАННЫЕ ЗНАЧКИ

	Обозначает вещи, которые вы НЕ должны делать.
	Обозначает детали НЕ подлежащие разборке.
	Обозначает детали к которым ЗАПРЕЩЕНО прикасаться.
	Обозначает указание, подлежащее выполнению.
	Обозначает, что вы должны извлечь вилку из розетки.
	Обозначает, что для предотвращения поражения электрическим током требуется заземление.
	Этот символ обозначает рекомендацию, чтобы обслуживание проводил специалист по техническому обслуживанию.



- Данный пылесос предназначен только для домашнего использования. Не используйте пылесос для удаления строительных отходов или мусора. Не используйте пылесос при отсутствии одного из фильтров, так как это может привести к повреждению внутренних компонентов и аннулированию гарантийных обязательств.

Информация по безопасности

ВАЖНЫЕ МЕРЫ ПРЕДОСТОРОЖНОСТИ

- Внимательно прочитайте инструкцию. Перед включением, проверьте, чтобы напряжение сети соответствовало указанному на паспортной табличке пылесоса.
- **ПРЕДУПРЕЖДЕНИЕ** : Не пользуйтесь пылесосом если пылесос стоит на влажном коврикe или полу. Не используйте пылесос для сбора воды.
- Если каким-либо электрическим прибором пользуются дети, либо если пользование осуществляется в присутствии детей, необходимо обеспечить тщательное наблюдение. Не позволяйте использовать пылесос в качестве игрушки. Не допускайте пользование пылесосом без наблюдения. Используйте пылесос только по назначению, указанному в настоящей инструкции.
- Не пользуйтесь пылесосом без бункера для уловленной пыли. Опустошайте бункер до того его полного заполнения, это позволит обеспечить лучшую эффективность.
- Не используйте пылесос для сбора спичек, дымящегося пепла или окурков. Держите пылесос вдали от кухонных плит или других источников тепла. Тепло может привести к деформации или обесцвечиванию пластмассовых деталей пылесоса.
- Избегайте уборки жестких, острых предметов пылесосом, поскольку они могут повредить детали пылесоса. Не ставьте ничего на шланг. Не блокируйте порты всасывания или выброса. Не блокируйте порты для всасывания или выброса.
- Выключите пылесос с помощью выключателя на корпусе перед тем, как извлечь вилку из розетки. Перед сменой пылевого мешка или контейнера для пыли выньте вилку из розетки сети питания. Во избежание повреждения, пожалуйста, при извлечении вилки из розетки держитесь за вилку, а не за шнур.
- Это устройство не предназначено для использования людьми (включая детей) с ограниченными физическими, сенсорными или умственными способностями или лицами, у которых нет опыта или знаний, если их действия не контролируются или если они не проинструктированы относительно использования устройства лицом, отвечающим за безопасность.
- Чтобы дети не могли играть с печью, не оставляйте их без присмотра.
- Вилку из розетки следует извлекать перед началом чистки или обслуживания устройства.
- Не рекомендуется использовать шнур удлинителя.
- Если ваш пылесос не работает должным образом, отключите его от сети и обратитесь к уполномоченному представителю по техническому обслуживанию.
- Если сетевой шнур поврежден, его должен заменить производитель или представитель по техническому обслуживанию, либо во избежание возникновения опасной ситуации, квалифицированный специалист.
- Не переносите пылесос, держа его за шланг. Для переноски пылесоса пользуйтесь ручкой.
- Когда пылесос не используется, извлекайте вилку из розетки. Перед тем, как вынуть вилку из розетки, выключите пылесос.

содержание

СБОРКА ПЫЛЕСОСА 05 Сборка пылесоса

05

ЭКСПЛУАТАЦИЯ ПЫЛЕСОСА 06 Сетевой шнур
06 Выключатель Вкл./Выкл.
06 Регулятор мощности

06

**ИНСТРУМЕНТЫ ДЛЯ
ПРОВЕДЕНИЯ ОБСЛУЖИВАНИЯ
И ФИЛЬТР** 08 Применение принадлежностей
09 Инструменты для обработки полов
09 Индикатор проверки фильтра
10 Замена мешка для сбора пыли
10 Чистка входного фильтра
10 Чистка выходного фильтра

08

**УСТРАНЕНИЕ
НЕИСПРАВНОСТЕЙ**

11

сборка пылесоса

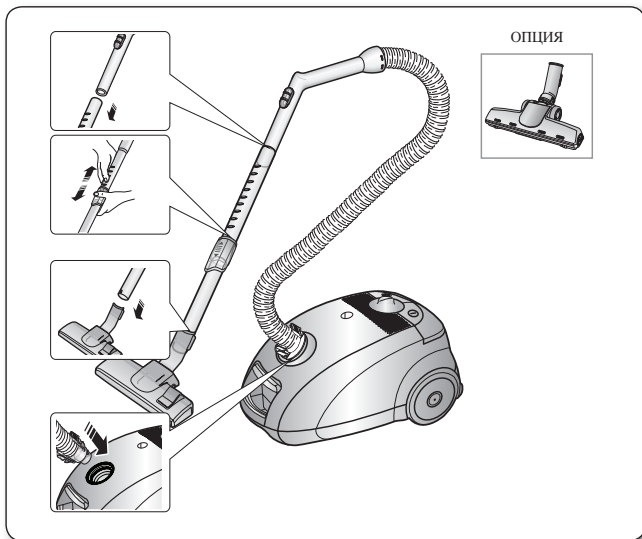

- ☑ • Характеристики могут отличаться в зависимости от модели. Обратитесь к стр. 5, 6.

- ⚠ ОСТОРОЖНО • При хранении пылесоса закрепляйте напольную щетку вместе с телескопической трубкой на корпусе пылесоса в специальном гнезде.

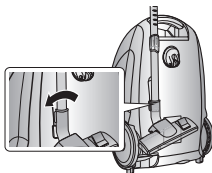
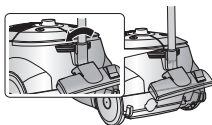

ЭКСПЛУАТАЦИЯ ПЫЛЕСОСА

СЕТЕВОЙ ШНУР

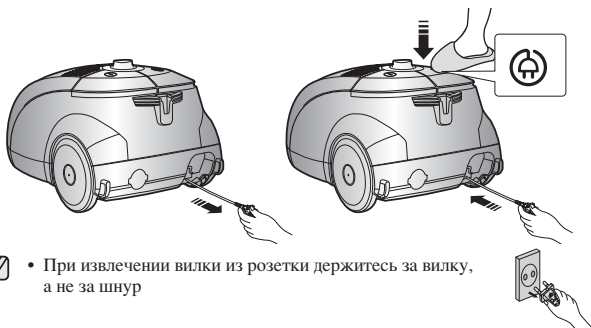

- При извлечении вилки из розетки держитесь за вилку, а не за шнур

ВЫКЛЮЧАТЕЛЬ ON/OFF (ВКЛ./ВЫКЛ.)

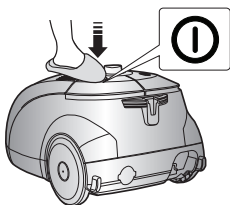

НАСТРОЙКА МОЩНОСТИ

- ШЛАНГ

Чтобы уменьшить силу всасывание при чистке занавесей, небольших ковриков и других легких материалов, потяните за защелку до открытия отверстия.

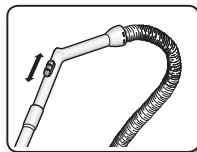

ЭКСПЛУАТАЦИЯ ПЫЛЕСОСА

- КОРПУС (ТОЛЬКО ДЛЯ ОБЪЕМНОГО ТИПА)

Для управления уровнем мощности просто сдвиньте кнопку регулировки мощности вправо или влево.

MIN = для нежных тканей, например, тюли.

MAX = Для чистки жестких полов и сильно загрязненных ковров.

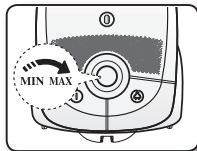

- ИСПОЛЬЗОВАНИЕ ОБДУВАТЕЛЯ

Расположен слева сзади пылесоса.

- 1) Отсоедините шланг от корпуса пылесоса.
- 2) Подсоедините зажим шланга к продувочному отверстию ю.

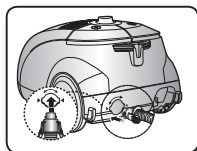

инструменты для проведения обслуживания и фильтр

ИСПОЛЬЗОВАНИЕ ПРИНАДЛЕЖНОСТЕЙ

Принадлежность

- Предназначена для чистки мебели, полок, книг и т.д.

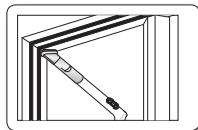

- Щелевая насадка предназначена для чистки радиаторов, узких мест, углов, зазоров между занавесками.

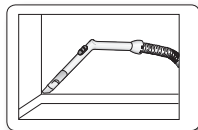

- Для большей эффективности, прочистите половую щетку с помощью щелевой насадки.

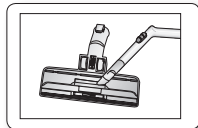

Трубка

- Отрегулируйте длину телескопической трубки, сдвигая кнопку регулировки длины, расположенную в центре телескопической трубки, вперед или назад.

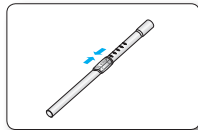

- Чтобы проверить наличие загрязнения в трубке, отделите телескопическую трубку и максимально уменьшите ее длину. Это позволит легко удалить грязь, накопившуюся в трубке.

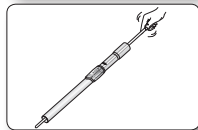

ИНСТРУМЕНТЫ ДЛЯ ПРОВЕДЕНИЯ ОБСЛУЖИВАНИЯ И ФИЛЬТР

ИНСТРУМЕНТЫ ДЛЯ ОБСЛУЖИВАНИЯ ПОЛА

2-Щетка для ступеней

- Отрегулируйте положения входного рычага в зависимости от поверхности пола.



Чистка ковра

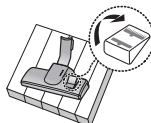

Чистка пола

- Если входное отверстие засорено, полностью удалите загрязнение.

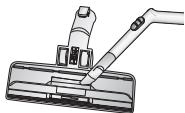

Щетка для животных (опция)

Для улучшения сбора шерсти животных и ниток на коврах. Частая очистка ковров от шерсти животных может привести к снижению скорости вращения вследствие наматывания шерсти на барабан. В этом случае аккуратно вычистите барабан.



ИНДИКАТОР ПРОВЕРКИ ФИЛЬТРА

Когда индикатор меняет цвет, замените мешок для сбора пыли.



инструменты для проведения обслуживания и фильтр

ЗАМЕНА МЕШКА ДЛЯ СБОРА ПЫЛИ

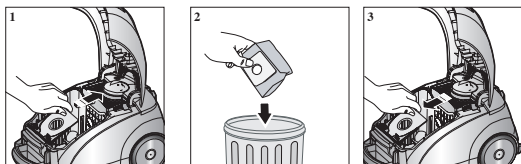

ОПЦИЯ

• Для тканевого мешка

После использования, если мешок полностью заполнен, вычистите мешок для сбора пыли и используйте его дальше.

- Вы можете приобрести мешки для сбора пыли в магазине, где приобрели пылесос. По своему усмотрению вы можете использовать бумажные мешки (бумажный мешок: VP-77)

ЧИСТКА ВХОДНОГО ФИЛЬТРА

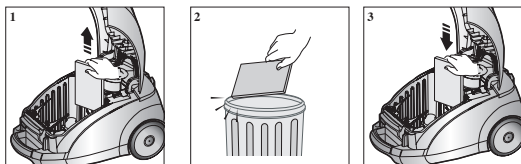

- Не выбрасывайте фильтр.

ЧИСТКА ВЫХОДНОГО ФИЛЬТРА

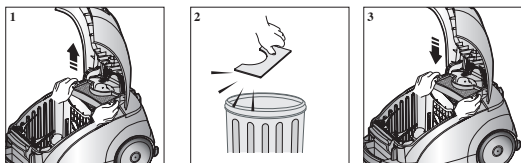

странение неисправностей

ПРОБЛЕМА	РЕШЕНИЕ
Электродвигатель не запускается.	<ul style="list-style-type: none"> • Проверьте шнур, вилку и розетку. • Дайте пылесосу остыть.
Постепенно снижается сила всасывания.	<ul style="list-style-type: none"> • Проверить пылесос на наличие засорений, при наличии удалить.
Шнур не сматывается до конца.	<ul style="list-style-type: none"> • Вытянуть шнур на 2-3 метра и нажать кнопку перемотки.
Пылесос не собирает грязь.	<ul style="list-style-type: none"> • Проверить шланг и при необходимости заменить.
Низкое или падающее всасывание.	<ul style="list-style-type: none"> • Пожалуйста, проверьте фильтр и, при необходимости прочистите, как показано на иллюстрациях.

ТЕХНИЧЕСКИЕ ХАРАКТЕРИСТИКИ

МОДЕЛЬ	МОЩНОСТЬ ВСАСЫВАНИЯ(Вт)	ПОТРЕБЛЯЯМАЯ ЭНЕРГИЯ (Вт)	НАПРЯЖЕНИЕ (В)	ЧАСТОТА (Гц)	ВЕС(КГ)		РАЗМЕРЫ(ММ)	
					без упаковки	брутто	без упаковки	брутто
SC5610	360	1600	230	50	4.2	6.7	247*287*454	310*316*502
SC5620	360	1600	230	50	4.2	7.0	247*287*454	310*316*502
SC5630	360	1600	230	50	4.2	6.7	247*287*454	310*316*502
SC5640	360	1600	230	50	4.2	7.0	247*287*454	310*316*502
SC5660	380	1800	230	50	4.2	7.0	247*287*454	310*316*502



Если у вас есть предложения или вопросы по продуктам Samsung, связывайтесь с информационным центром Samsung.

СТРАНА	ТЕЛЕФОН	ВЕБ-САЙТ
RUSSIA	8-800-555-55-55	www.samsung.ru
KAZAKHSTAN	8-10-800-500-55-500	www.samsung.kz_ru
UZBEKISTAN	8-10-800-500-55-500	www.samsung.kz_ru
KYRGYZSTAN	00-800-500-55-500	
TAJKISTAN	8-10-800-500-55-500	
GEORGIA	8-800-555-555	
ARMENIA	0-800-05-555	
AZERBAIJAN	088-55-55-555	

Пилосос

Інструкція з експлуатації

- * Уважно прочитайте ці інструкції, перш ніж розпочати експлуатацію виробу.
- * Призначений лише для використання в приміщеннях.

Ukrainian

imagine the possibilities

Дякуємо за вибір продукції Samsung.
Щоб отримати більш повний набір
послуг, зареєструйте ваш продукт на сайті
www.samsung.com/register



SAMSUNG

Заходи безпеки







ЗАХОДИ БЕЗПЕКИ

- Перед тим, як почати користуватися приладом, уважно прочитайте цю інструкцію та збережіть її для звернень у майбутньому.
- Оскільки інструкція з експлуатації призначена для декількох різних моделей, можливості вашого пилососа можуть дещо відрізнятися від наведених у даній інструкції.

СИМВОЛИ ЗАСТЕРЕЖЕННЯ/ПОПЕРЕДЖЕННЯ В ІНСТРУКЦІЇ

 ПОПЕРЕДЖЕННЯ	Указує на небезпеку смерті або серйозної травми.
 УВАГА	Указує на небезпеку тілесних ушкоджень або матеріальних збитків.

ІНШІ СИМВОЛИ В ІНСТРУКЦІЇ

	Указує на дії, які НЕ ДОЗВОЛЯЄТЬСЯ робити.
	Указує на компоненти, які НЕ ДОЗВОЛЯЄТЬСЯ розбирати.
	Указує на компоненти, яких НЕ ДОЗВОЛЯЄТЬСЯ торкатися.
	Указує на інструкції, яких необхідно дотримуватися.
	Указує на необхідність відключення штепсельної вилки від електричної розетки.
	Указує на необхідність заземлення для запобігання ураженню електричним струмом.
	Рекомендується звернутися до ремонтної служби.

ПОПЕРЕДЖЕННЯ

Цей пилосос призначено лише для побутового використання. Не використовуйте цей пилосос для прибирання будівельних відходів чи сміття. Не використовуйте цей пилосос, якщо вийнято будь-який фільтр, оскільки це може призвести до пошкодження внутрішніх деталей виробу і втрати прав за гарантією.

Заходи безпеки

ІНСТРУКЦІЇ З БЕЗПЕКИ

- Уважно прочитайте всі інструкції. Перед увімкненням переконайтеся, що напруга у вашій електромережі відповідає напрузі, вказаній на паспортній таблиці в нижній частині приладу.
- **ПОПЕРЕДЖЕННЯ** : Не допускається використовувати пиросос для прибирання мокрої підлоги або покриттів. Не допускається прибирати пирососом воду.
- Необхідно забезпечити ретельний нагляд, коли пирососом користуються діти або в присутності дітей. Не дозволяйте дітям грати з пирососом. Ніколи не залишайте працюючий пиросос без нагляду. Використовуйте пиросос тільки за призначенням, як описано в даній інструкції.
- Не використовуйте пиросос, якщо в ньому не встановлений пилозбірник. Щоб забезпечити максимальну ефективність роботи пирососа, видаляйте пил із пилозбірника, не дочекаючись його заповнення.
- Не використовуйте пиросос для прибирання сірників, гарячого попелу та недожуків. Не допускайте перебування пирососа біля кухонних плит та інших джерел тепла. Під дією тепла пластикові деталі приладу можуть деформуватися та знебарвитися.
- Не збирайте пирососом тверді та гострі предмети, оскільки вони можуть пошкодити деталі пирососа. Не ставуйте на шлангові з'єднання. Не ставте важкі речі на шланг. Не затуляйте всмоктувальний і випускний отвори.
- Перед відключенням від розетки вимкніть пиросос за допомогою вимикача на корпусі приладу. Перед заміною мішка або контейнера для пилу відключіть пиросос від розетки. Щоб уникнути ушкоджень, при відключенні вилки від розетки беріть рукою за саму вилку, а не тягніть за шнур.
- Цей пристрій не призначений для використання особами (включаючи дітей) з обмеженими фізичними чи розумовими можливостями, або особами, які не мають достатнього досвіду чи знань, якщо вони перебувають без нагляду відповідальної за їх безпеку особи або не навчені безпечно користуватися піччю.
- За малими дітьми слід наглядати, щоб вони не бавилися із пристроєм.
- Перед чищенням та технічним обслуговуванням приладу потрібно відключити його від розетки.
- Не рекомендується користуватися подовжувачем мережного шнура.
- Якщо пиросос працює неправильно, відключіть живлення та зверніться до офіційного сервісного центру.
- Якщо шнур живлення пошкоджений, з метою уникнення небезпеки він повинен бути замінений виробником, його сервісним представником або відповідно кваліфікованим спеціалістом.
- Не переносьте пиросос, тримаючи його за шланг. Використовуйте ручку на корпусі.
- Відключайте пиросос від електромережі на той час, коли ви не користуєтесь приладом. Вимкніть вимикач на пирососі перед відключенням приладу від електричної розетки.

Зміст

ЗБИРАННЯ ПИЛОСОСА 05 Збирання пирососа

05

КОРИСТУВАННЯ 06 Шнур живлення
ПИЛОСОСОМ 06 Вимикач живлення
06 Регулювання потужності

06

ОБСЛУГОВУВАННЯ 08 Користування насадками
НАСАДОК І ФІЛЬТРІВ 09 Обслуговування насадки для підлоги
09 Індикатор заповнення пилозбірника
10 Заміна мішка пилозбірника
10 Чищення впускного фільтра
10 Чищення випускного фільтра

08

ПОШУК І УСУНЕННЯ
НЕСПРАВНОСТЕЙ

11

Збирання пилососа

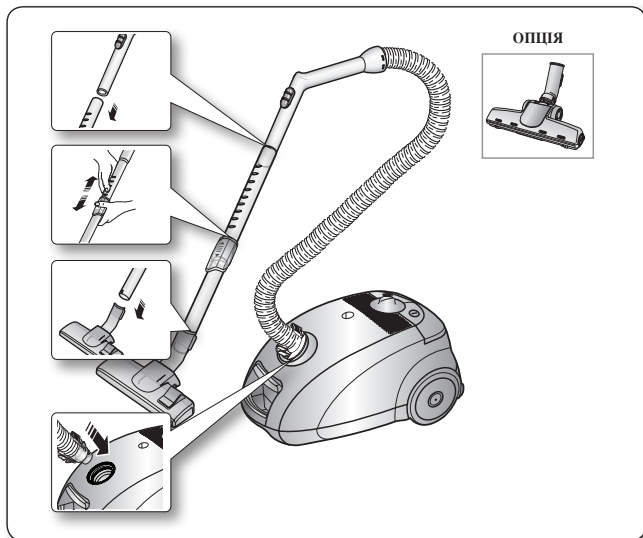

- ☑ • Функціональні можливості можуть відрізнятися в залежності від моделі. Див. стор. 5, 6.

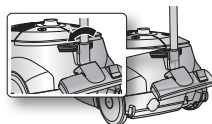

- На час зберігання фіксуйте насадку для підлоги у спеціальному фіксаторі.

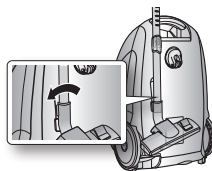

Користування пилососом

ШНУР ЖИВЛЕННЯ

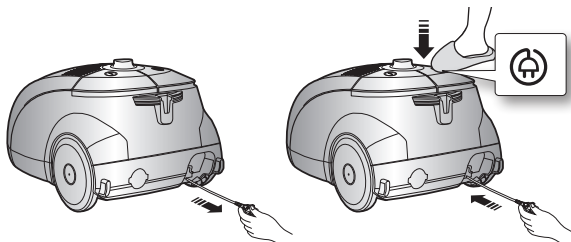

- При відключенні вилки від розетки беріть за саму вилку, а не за шнур.



ВИМИКАЧ ЖИВЛЕННЯ

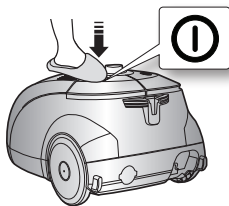

РЕГУЛЮВАННЯ ПОТУЖНОСТІ

- ШЛАНГ

Для зменшення сили всмоктування при очищенні штор, невеликих килимів та інших легких тканин відсуньте повітряну заслінку, щоб відкрити отвір.

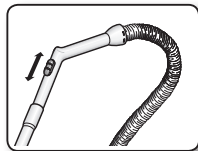

Користування пилососом

- КОРПУС (тільки ковзний регулятор)

Для регулювання потужності всмоктування пересувайте ручку регулятора вправо або вліво.

MIN = Для делікатних поверхонь, наприклад, сітчастих штор.

MAX = Для твердої підлоги та сильно забруднених килимових покриттів.

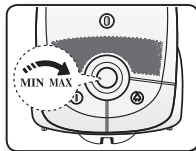

- ВИКОРИСТАННЯ ВИДУВУ

Видувний отвір розташований зліва на задній стороні пилососа.

- 1) Від'єднайте шланг від корпусу пилососа.
- 2) Приєднайте фіксатор шланга до розтрубу видувного отвору.

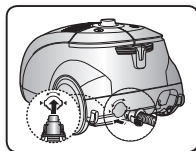

Обслуговування насадок і фільтрів

ВИКОРИСТАННЯ НАСАДОК

Насадки

- Щітка для видалення пилу з меблів, полиць, книжок тощо.

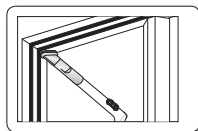

- Щілинна насадка для чищення радіаторів, щілин, кутів, простору між подушками.

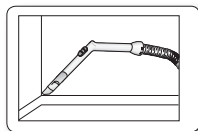

- Для підтримки ефективності роботи щітки для підлоги чистіть її за допомогою щільної насадки.

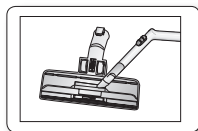

Трубка

- Довжина телескопічної трубки регулюється пересуванням вперед або назад кнопки регулювання довжини, розташованої посередині телескопічної трубки.

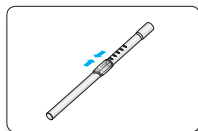

- Щоб перевірити трубку на наявність засмічення, від'єднайте телескопічну трубку та настройте на найкоротшу довжину. Це дозволить легко видалити сміття, що блокує трубку.

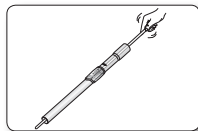

Обслуговування насадок і фільтрів

ОБСЛУГОВУВАННЯ НАСАДКИ ДЛЯ ПІДЛОГИ

Двопозиційна щітка

- Установіть перемикач щітки відповідно до типу поверхні підлоги.



Прибирання килиму

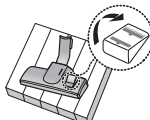

Прибирання підлоги

- Якщо вхідний отвір заблокований, повністю видаліть із нього весь бруд.

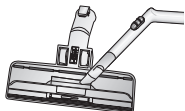

Щітка Pet Brush для прибирання шерсті домашніх тварин (опція)

Призначена для ретельного прибирання шерсті і волосин домашніх тварин з килимів. Часте прибирання шерсті або хутра домашніх тварин може привести до погіршення обертання внаслідок накопичення сміття на барабані. У цьому випадку обережно очистіть барабан.



ІНДИКАТОР ЗАПОВНЕННЯ ПИЛОЗБІРНИКА

Якщо колір індикатора змінився, необхідно замінити мішок пилозбірника.



Обслуговування насадок і фільтрів

ЗАМІНА МІШКА ПИЛОЗБІРНИКА

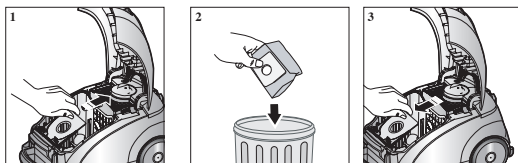

ОПЦІЯ

- Для тканинного мішка
Якщо після використання тканинний мішок заповнений пилом, очистіть його і використовуйте далі.

 Мішки-пилосбірники можна придбати в магазині, де був придбаний пилосос. Також можна користуватися паперовими мішками (паперовий мішок VP-77).

ЧИЩЕННЯ ВПУСКНОГО ФІЛЬТРА

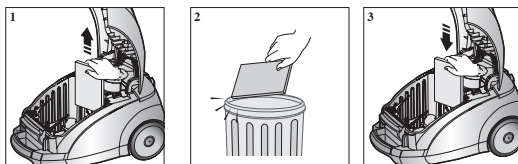

 Не викидайте фільтр.

ЧИЩЕННЯ ВИПУСКНОГО ФІЛЬТРА

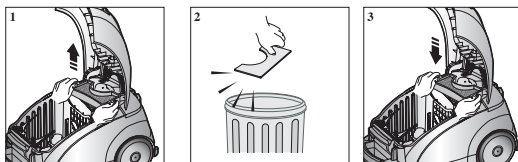

Пошук і усунення несправностей

НЕСПРАВНІСТЬ	СПОСІБ УСУНЕННЯ
Мотор не вмикається.	<ul style="list-style-type: none">• Перевірте стан шнура, вилки і розетки.• Дайте приладу охолонути.
Потужність всмоктування поступово зменшується.	<ul style="list-style-type: none">• Перевірте на наявність засмічення й видаліть сміття.
Шнур не змотується повністю.	<ul style="list-style-type: none">• Витягніть шнур на 2-3 метри та натисніть кнопку змотування шнура.
Пилосос не всмоктує бруд.	<ul style="list-style-type: none">• Перевірте шланг та у випадку необхідності замініть його.
Зниження потужності всмоктування.	<ul style="list-style-type: none">• Перевірте фільтр й у випадку необхідності почистіть його згідно з наведеними інструкціями.



Якщо у Вас виникнуть запитання чи коментарі відносно продукції компанії Samsung, будь ласка телефонуйте в Інформаційний центр компанії Samsung.

КРАЇНА	ДЗВОНІТЬ	АБО ПЕРЕГЛЯНЬТЕ СТОРІНКУ В ІНТЕРНЕТІ
UKRAINE	0-800-502-000	www.samsung.ua www.samsung.com/ua_ru
BELARUS	810-800-500-55-500	
MOLDOVA	00-800-500-55-500	

ШАҢСОРҒЫШ ТҰТЫНУШЫ НҰСҚАУЛЫҒЫ

- * Шаңсорғышты пайдаланар алдында осы нұсқаулықты мұқият оқыңыз.
- * Шаңсорғыш тек қана үй-жайда пайдалануға арналған.

Kazak

Тауар сертификатталған
Мүмкіндіктеріңізді ұлғайтыңыз

Samsung өнімдерін алғаныңыз үшін алғыс білдіреміз.
Неғұрлым толық көмек алу үшін өнімді Интернеттегі
www.samsung.com/register сайтына тіркеңіз.



SAMSUNG

ҚАУІПСІЗДІК БОЙЫНША АҚПАРАТ







ҚАУІПСІЗДІК БОЙЫНША АҚПАРАТ

- Шаңсорғышты пайдаланар алдында осы нұсқаулықты мұқият оқыңыз және оны келешекте қолдану үшін сақтап қойыңыз!
- Төменде келтірілген нұсқаулықтар бірнеше үлгілерге қатысты болғандықтан, сіздің шаңсорғышыңыздың сипаттамасы аталған нұсқаулықта сипатталғаннан аздап өзгеше болуы мүмкін.

ҚОЛДАНЫЛҒАН НАЗАР АУДАРЫҢЫЗ/АБАЙЛАҢЫЗ БЕЛГІЛЕРІ

 ЕСКЕРТУ	Адам өміріне қауіптің немесе ауыр жарақат алу қаупінің бар екендігін көрсетеді.
 АБАЙЛАҢЫЗ	Жарақат алу немесе материалдық шығын шығу қаупінің бар екендігін көрсетеді.

ҚОЛДАНЫЛҒАН БАСҚА ДА БЕЛГІЛЕР

	Сіз істеуге болмайтын іс-әрекеттерді білдіреді.
	Шашуға болмайтын бөлшектерді білдіреді.
	Бір затқа қол тигізуге тыйым салынатындығын көрсетеді.
	Орындалуы тиіс көрсеткіштерді білдіреді.
	Айырды розеткадан ажыратуыңыз керектігін білдіреді.
	Электр тоғи соғуының алдын алу үшін жерге байланыстыру керектігін білдіреді.
	Бұл белгі техникалық қызмет көрсетуді маманы жүргізу керектігін білдіреді.



Бұл тек үй тұрмысында ғана қолдануға арналған шаңсорғыш. Бұл шаңсорғышты құрылыс жұмыстарынан қалған қоқыстарды немесе қалдықтарды тазалау үшін қолданбаңыз. Бұл шаңсорғыштың сүзгілерінің бірі алынып тұрса қолдануға болмайды, себебі оның ішкі бөлшектеріне нұқсан келуі және кепілдік заңды күшінен айырылуы мүмкін.

ҚАУІПСІЗДІК БОЙЫНША АҚПАРАТ

САҚТАНДЫРУДЫҢ МАҢЫЗДЫ ШАРАЛАРЫ

- Осы нұсқаулықты мұқият оқыңыз. Қосар алдында электр желісінің қуаты шаңсорғыштың құжаттық кестесіндегі көрсеткішке сай екендігіне көз жеткізіңіз.
- ЕСКЕРТУ: Шаңсорғышты дымқыл кілемді немесе еденді тазалауға пайдаланбаңыз. Шаңсорғышты су сору үшін пайдаланбаңыз.
- Егер кез- келген электрлік құрылғыны балалар пайдаланатын болса, немесе оны балалардың көзінше пайдаланатын болса, міндетті түрде мұқият қадағалау керек. Балаларға шаңсорғышпен ойнауға рұқсат бермеңіз. Қадағалаусыз шаң сорғышты пайдалануға жол бермеңіз. Шаңсорғышты аталмыш нұсқаулықта көрсетілген мақсатта ғана пайдаланыңыз.
- Шаңсорғышты шаң жинағыш қапсыз пайдаланбаңыз. Қапты толық толмай тұрып босатыңыз, бұл оның жұмыс істеу тиімділігін қамтамасыз етеді.
- Шаңсорғышты ши, ыстық күл немесе темекі тұқылдарын жинау үшін пайдаланбаңыз. Шаңсорғыштың ас үй плитасы немесе басқа да жылу көздерінің жанында орналасуына жол бермеңіз. Жоғары температура құралдың пластикалық бөлшектерінің майысып және ағарып кетуіне әкеліп соғуы мүмкін.
- Шаңсорғышпен қатты, үшкір заттарды жинауға болмайды, себебі олар шаңсорғыштың бөлшектеріне нұқсан келтіруі мүмкін. Шлангтың үстіне ештеңе қоймаңыз. Соратын немесе шығаратын тесікті бекітпеңіз.
- Розеткадан айырды ажыратпас бұрын шаңсорғышты корпусының үстіндегі тұймешені басу арқылы өшіріңіз. Қапшығын немесе шаң жинағыш контейнерін шығармас бұрын электр көзі шнурдың айырын электр розеткасынан ажыратыңыз. Электр көзі шнурын бүлдіріп алмас үшін шнурдан емес айырдан ұстап розеткадан ағытқан дұрыс.
- Бұл құрылғы егер олардың іс-қимылдары бақыланбаса немесе жабдықты пайдалануға қатысты қауіпсіздікке жауап беруші тарапынан таныстырылмаса, тәжірибесі мен білімі жок, физикалық, сенсорлық немесе ақыл-ой кемістігі шектеулі жандарға (балаларды қоса алғанда) арналмаған.
- Балалар пешпен ойыншық ретінде ойнамас үшін оларды қараусыз қалдырмаңыздар.
- Құралды тазарту немесе күтіп-баптамас бұрын айырды розеткадан ажырату керек.
- Ұзартқыштар шнурын пайдалануға болмайды.
- Егер шаңсорғыш тиісті тәртіппен жұмыс істемесе, оны желіден ажыратып тастаңыз және техникалық қызмет көрсететін уәкілетті өкілге хабарласыңыз.
- Егер желілік шнур зақымданса, қауіптен сақтану үшін оны өндіруші немесе оның техникалық қызмет көрсету өкілі немесе біліктілігі соған сай маман ауыстыруы керек.
- Шаңсорғышты шлангысынан ұстап көтеруге болмайды. Ол үшін шаңсорғыштағы тұтқаны пайдаланыңыз.
- Егер шаңсорғышты пайдаланбасаңыз, айырын розеткадан суырып алыңыз. Бұдан бұрын шаңсорғышты өшіріңіз.

МАЗМҰНЫ

ШАҢСОРҒЫШТЫ ҚҰРАСТЫРУ 05 Шаңсорғышты құрастыру

05

ЭШАҢСОРҒЫШТЫ ПАЙДАЛАНУ 06 Желілік шнур
06 Ажыратқыш Қосу\Ажы
06 Қуат реттегіш

06

КҮТП-БАПТАУҒА АРНАЛҒАН ҚҰРАЛДАР ЖӘНЕ СҮЗГІ 08 Керек-жарақтарын пайдалану
09 Еденді тазартуға арналған құралдар
09 Сүзгіні тексеру индикаторы
10 Шаң жинауға арналған қапшықты ауыстыру
10 Ауа соратын сүзгіні тазарту
10 Ауа шығаратын сүзгіні тазарту

08

АҚАУЛЫҚТАРДЫ ЖОЮ

11

ШАҢСОРҒЫШТЫ ҚҰРАСТЫРУ

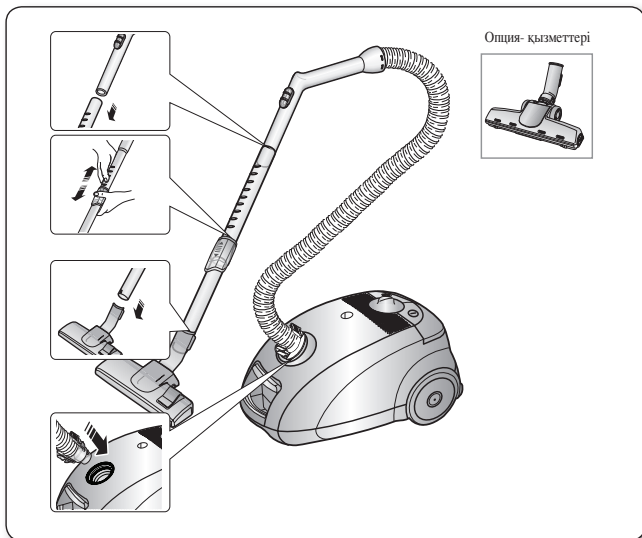

- ☑ • Сипаттамалары үлгісіне байланысты өзгеше болуы мүмкін. 5,6 бет.қаңыз.



- Шаңсорғышты сақтауда еденге арналған щетканы телескопиялық түтікпен бірге шаңсорғыш корпусындағы арнайы ұяшыққа бекітіңіз.

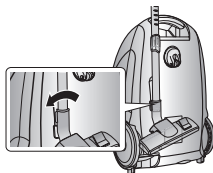
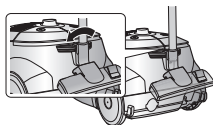

ШАҢСОРҒЫШТЫ ПАЙДАЛАНУ

ЖЕЛЛІК ШНУР

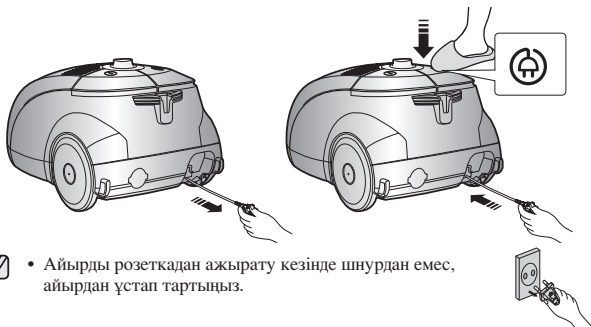

- Айырды розеткадан ажырату кезінде шнурдан емес, айырдан ұстап тартыңыз.

ON/OFF (ҚОСУ/АЖЫРАТУ) АЖЫРАТҚЫШЫ

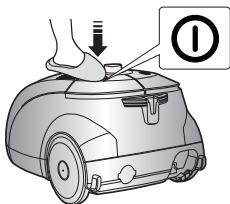

ҚУАТТЫ БАПТАУ

- ШЛАНГ

Перделер, кілемшелер және басқа да жеңіл маталарды тазалауда сору күшін азайту үшін ауа жапқышты тартып, тесікті ашыңыз.

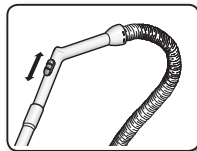

ШАҢСОРҒЫШТЫ ПАЙДАЛАНУ

- КОРПУС (ТЕК ҚАНА КӨЛЕМДІ ТҮРІНЕ АРНАЛҒАН)

Қуат деңгейін басқару үшін қуатты реттегіш түймешені оңға немесе солға қозғаңыз..

MIN = жұқа заттарға арналған, мысалы, перде тазалау үшін.

MAX = қатты едендер мен қатты былғанған кілемдерді тазалау үшін.

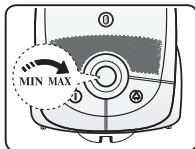

- ҮРЛЕГІШТІ ПАЙДАЛАНУ

Шаңсорғыштың артында сол жақта орналасқан

- 1) Шлангты шаңсорғыш корпусынан ажыратыңыз.
- 2) Шланг қысқышын үрлегіш тесігіне қосыңыз.

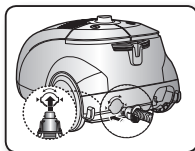

КҮТП-БАПТАУҒА АРНАЛҒАН ҚҰРАЛДАР ЖӘНЕ СҮЗГІ

ҚҰРАЛ-ЖАБДЫҚТАРДЫ ПАЙДАЛАНУ

ҚҰРАЛ-ЖАБДЫҚ

- Жиһаздарды, сөрелерді, кітаптарды тазартуға арналған.

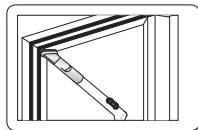

- Жиңішке саптама радиаторларды, тар жерлерді, бұрыштарды, перделер арасындағы саңылауларды тазартуға арналған.

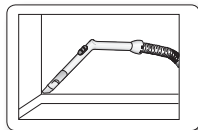

- Неғұрлым тиімді болу үшін еденге арналған щетканы жиңішке саптамамен тазартыңыз.

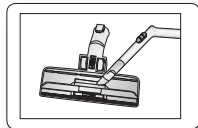

ТҮТІК

- Телескопиялық түтіктің ұзындығын телескопиялық түтіктің ортасында тұрған ұзындық реттейтін түймешені алға немесе артқа жылжыту арқылы реттеңіз.

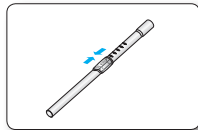

- Түтікте шаң тозаңның бар екендігін тексеру үшін телескопиялық түтікті шығарып оның ұзындығын барынша кішірейтіңіз. Бұл түтікте жиналған шаң - тозаңды оңай тазартуға мүмкіндік береді.

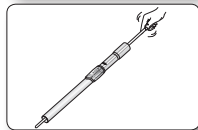

КҮТІП-БАПТАУҒА АРНАЛҒАН ҚҰРАЛДАР ЖӘНЕ СҮЗГІ

ЕДЕНДІ ТАЗАРТУҒА АРНАЛҒАН ҚҰРАЛДАР

2- Баспалдақтарға арналған щетка

- Кірме рычагтың қалпын еденнің тазалау бетіне байланысты реттеңіз.



Кілем тазалау

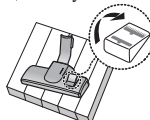

Еден тазалау

- Егер кіретін тесік бітеліп қалса толық тазартыңыз.

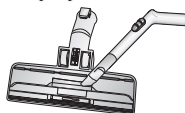

Жануарларға арналған щетка (қызметтері)

Кілемдегі жануарлардың жүндері мен жіпті жақсы тазартуға арналған. Күнделікті кілемдерді жануарлардың жүнінен тазарту кезінде барабанға жүндер оралып қалып, оның айналу жылдамдығы төмендейді. Бұндай жағдайда барабанды мұқият тазалаңыз.



СҮЗГІНІ ТЕКСЕРУ ИНДИКАТОРЫ

Индикатор түсін өзгерткен кезде шаң жинауға арналған қапшықты ауыстырыңыз.



КҮТІП-БАПТАУҒА АРНАЛҒАН ҚҰРАЛДАР ЖӘНЕ СҮЗГІ

ШАҢ ЖИНАУҒА АРНАЛҒАН ҚАПШЫҚТЫ АУЫСТЫРУ

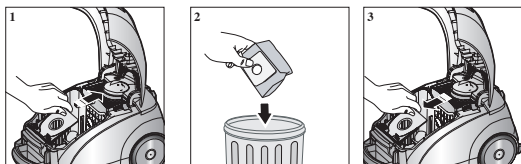

ҚЫЗМЕТТЕРІ

• Мата қапшыққа арналған

Пайдаланғаннан кейін егер қапшық толып қалса, шаң жинауға арналған қапшықты тазартыңыз да оны ары қарай да пайдаланыңыз.

 Шаң жинауға арналған қапшықты шаңсорғышты сатып алған дүкеннен ала аласыз. Қалауыңызға қарай қағаз қапшық пайдалана аласыз. (қағаз қапшық: VP77)

АУА СОРАТЫН СҮЗГІНІ ТАЗАЛАУ

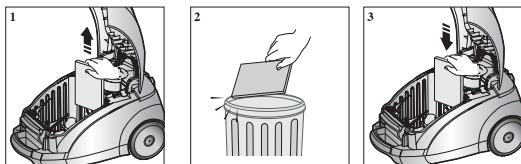

 Сүзгіні лақтырмаңыз.

АУА ШЫҒАРАТЫН СҮЗГІНІ ТАЗАЛАУ

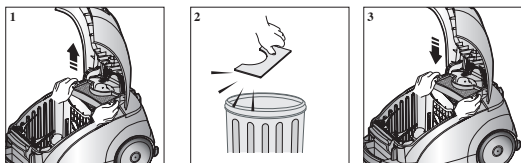

АҚАУЛЫҚТАРДЫ ЖОЮ

ҚИЫНДЫҚТАР	ШЕШІМІ
Электрқозғалтқышы іске қосылмайды.	<ul style="list-style-type: none">• Шнур, айыр және розетканы тексеріңіз• Шаңсорғышты суытыңыз.
Біртіндеп сору күші төмендейді.	<ul style="list-style-type: none">• Қоқыстың бар-жоқтығын тексеріңіз, бар болса тазартыңыз.
Шнур толық оралмайды.	<ul style="list-style-type: none">• Шнурды 2-3 метрге тартыңыз және қайтадан орау түймешесін басыңыз.
Шаңсорғыш шаңды сормайды.	<ul style="list-style-type: none">• Шлангты тексеріңіз және қажет болса ауыстырыңыз.
Ақырын және басаң сору.	<ul style="list-style-type: none">• Сүзгіні тексеріңіз және қажет болса иллюстрацияда көрсетілгендей тазартыңыз.

