

**SAMSUNG**



**(RU) Инструкция по эксплуатации**

**(EN) Operating Instructions**

**(ET) Kasutusjuhhis**

**(LT) Naudojimo instrukcija**

**(LV) Lietošanas pamācība**

**Perfectum**

***ПЫЛЕСОС***

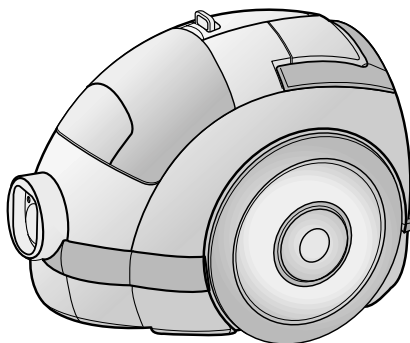

- \* Перед тем, как пользоваться этим пылесосом, внимательно прочтите данную Инструкцию.
- \* Пылесос предназначен только для использования в помещении.
- \* Этот пылесос не предназначен для использования без присмотра детьми или лицами преклонного возраста.

## **ВАЖНЫЕ МЕРЫ ПРЕДОСТОРОЖНОСТИ**

1. Внимательно прочтите все инструкции. Прежде, чем включать пылесос, убедитесь в том, что напряжение сети переменного тока в вашем доме соответствует напряжению питания, указанному на табличке, расположенной на днище пылесоса.
2. **ПРЕДУПРЕЖДЕНИЕ** : Не пользуйтесь пылесосом для чистки мокрых ковров или полов.  
Не всасывайте пылесосом воду.
3. Необходимо быть особенно внимательными, если пылесосом пользуются дети или он используется вблизи от детей. Не позволяйте детям использовать пылесос в качестве игрушки. Никогда не оставляйте без присмотра работающий пылесос. Используйте пылесос только по назначению, как описано в данной Инструкции по эксплуатации.
4. Не пользуйтесь пылесосом, если в него не вставлен кассетный фильтр. Чтобы поддерживать эффективность работы пылесоса, опорожняйте кассетный фильтр до того, как он переполнится.
5. Не используйте пылесос для того, чтобы всасывать внутрь горящие спички, тлеющие угольки или окурки сигарет. Держите пылесос подальше от кухонных плит, печей или других источников тепла. Тепло может привести к деформации или изменению цвета пластиковых деталей пылесоса.
6. Избегайте всасывания в пылесос твердых и острых предметов, так как они могут повредить детали пылесоса. Не наступайте на шланг пылесоса. Не кладите на шланг тяжелые предметы. Не блокируйте всасывающее и выпускное отверстия пылесоса.
7. Перед тем, как отсоединять пылесос от сетевой розетки, выключите его. Всегда отсоединяйте сетевой шнур от розетки перед уходом за кассетным фильтром и чисткой остальных фильтров.
8. Перед чисткой и обслуживанием пылесоса необходимо отключить его от сетевой розетки.
9. Не рекомендуется подсоединять пылесос к сети переменного тока через удлинительный шнур.
10. Если ваш пылесос не работает надлежащим образом, выключите его, отсоедините от сети переменного тока и обратитесь в уполномоченный сервисный центр.
11. В целях безопасности, замену поврежденного сетевого шнура могут производить только представитель фирмы-изготовителя пылесоса или квалифицированный специалист по техническому обслуживанию.
12. Этот пылесос оборудован тепловым выключателем с самовозвратом, который автоматически отключает питание пылесоса при перегреве. Перегрев может быть вызван засорением фильтра, насадки, трубки или шланга. Устранив причину перегрева и дав двигателю остыть, вы можете снова включить пылесос.

# 1 СБОРКА ПЫЛЕСОСА

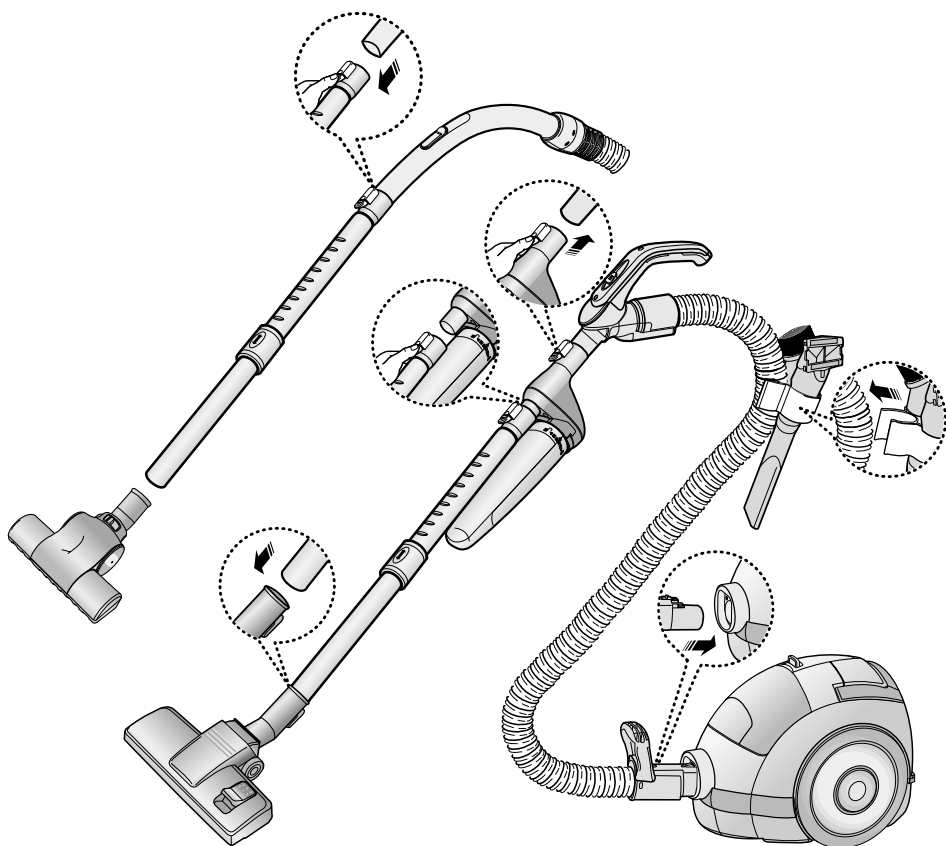

► Составные части могут отличаться в зависимости от модели пылесоса.

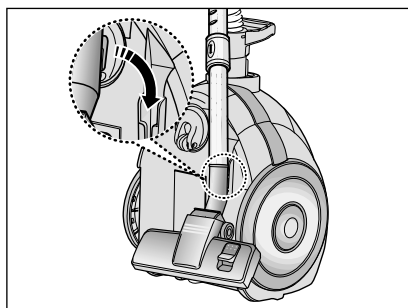

Когда вы не пользуетесь пылесосом, запаркуйте насадку для чистки пола.

## 2 ПОЛЬЗОВАНИЕ ПЫЛЕСОСОМ

### 2-1 СЕТЕВОЙ ШНУР

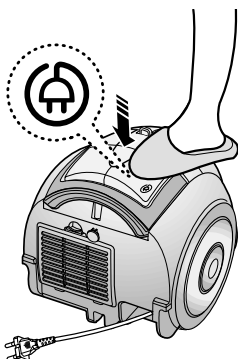

### 2-2 ВЫКЛЮЧАТЕЛЬ (ОПЦИЯ)

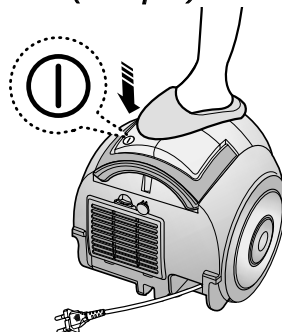

### 2-3 РЕГУЛЯТОР МОЩНОСТИ

- **MIN** = Для чистки тонких тканей, например, тюлевых штор.
- **MAX** = Для чистки твердых полов и сильно загрязненных ковров.

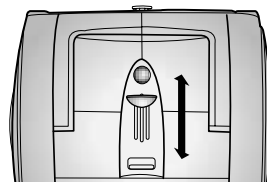

ТОЛЬКО В МОДЕЛЯХ С  
РЕГУЛЯТОРОМ МОЩНОСТИ  
НА КОРПУСЕ

- **СДВИНЬТЕ РЕГУЛЯТОР В ПОЛОЖЕНИЕ STOP (СТОП)**  
Пылесос выключается (переходит в режим готовности).
- **СДВИНЬТЕ РЕГУЛЯТОР В ПОЛОЖЕНИЕ MAX (МАКСИМАЛЬНАЯ МОЩНОСТЬ)**  
Мощность всасывания плавно увеличивается до максимальной.

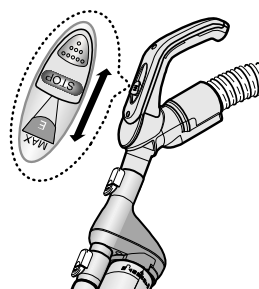

ТОЛЬКО В МОДЕЛЯХ С  
РЕГУЛЯТОРОМ МОЩНОСТИ  
НА РУКОЯТКЕ

## 2-4 ИСПОЛЬЗОВАНИЕ НАСАДОК

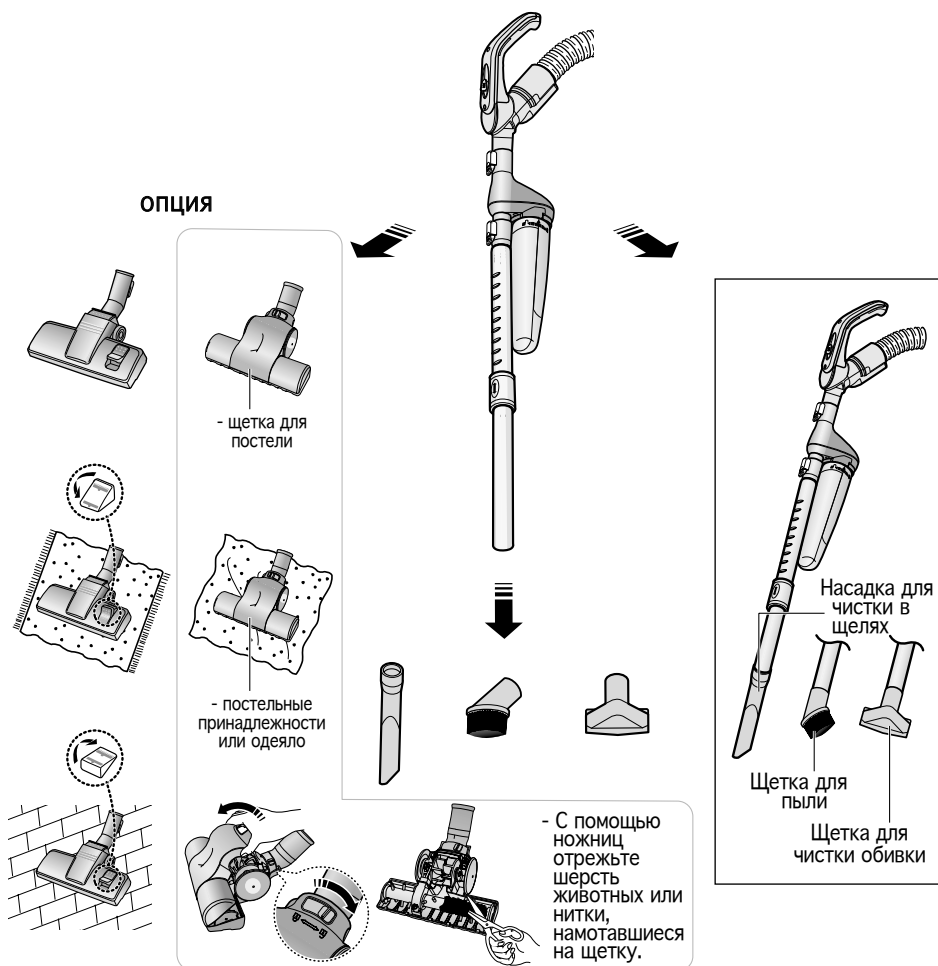

## 3 ИНДИКАТОР ЗАПОЛНЕНИЯ ФИЛЬТРА

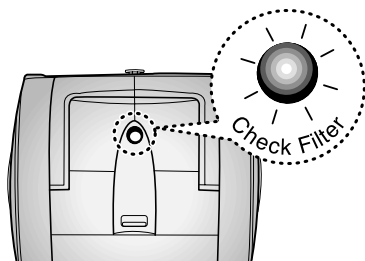

Когда загорится индикатор заполнения фильтра, проверьте и очистите кассетный фильтр.

# 4 УХОД ЗА КАССЕТНЫМ ФИЛЬТРОМ

## - ОПОРОЖНЕНИЕ КАССЕТНОГО ФИЛЬТРА

1

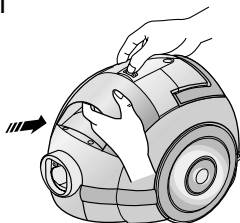

2 КАССЕТНЫЙ ФИЛЬТР

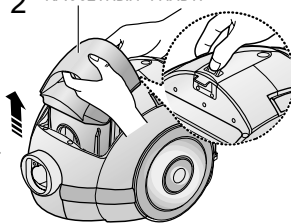

3

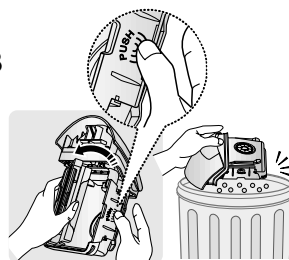

6

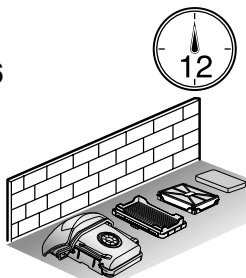

5

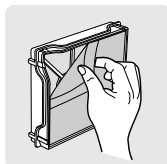

4

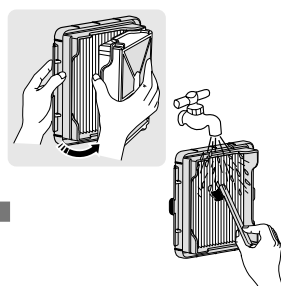

- Перед установкой фильтра на место, убедитесь в том, что он полностью высох.
- Дайте фильтру высохнуть в течение 12 часов.

- Промойте фильтр водой и почистите щеткой, чтобы полностью удалить застрявшую в нем мелкую пыль.

7

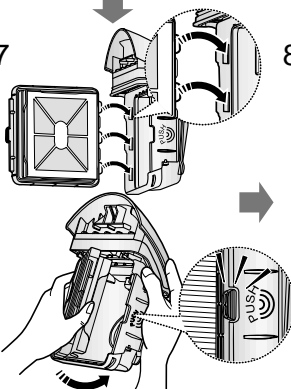

8

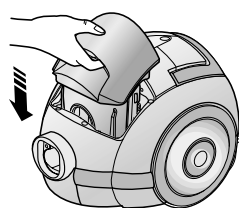

9

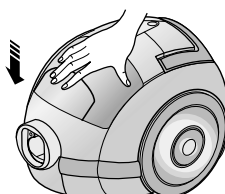

### ПРИМЕЧАНИЕ

Необходимо тщательно прочистить и опустошить КАССЕТНЫЙ ФИЛЬТР в случае, если:

- Индикатор ЗАПОЛНЕНИЯ ФИЛЬТРА светится постоянно
- Мощность всасывания ниже нормальной
- Плохо работает щетка Turbo Brush (опция)

(RU-5)



# 5 ОЧИСТКА ЦИКЛОННОГО ФИЛЬТРА

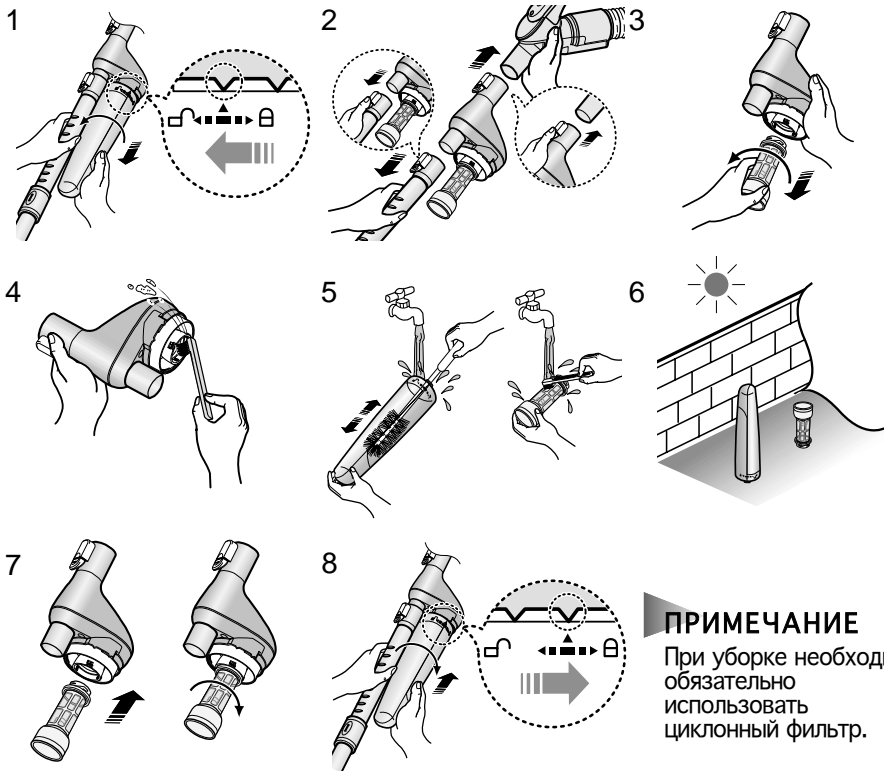

- ЧИСТКА ВНУТРЕННЕЙ ЧАСТИ ЦИКЛОННОГО ФИЛЬТРА

- ИСПОЛЬЗОВАНИЕ ЦИКЛОННОГО ФИЛЬТРА

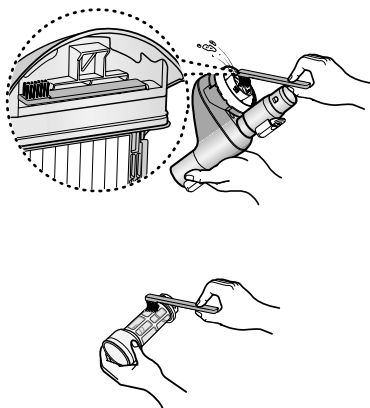

## 6 ЧИСТКА ВХОДНОГО ФИЛЬТРА

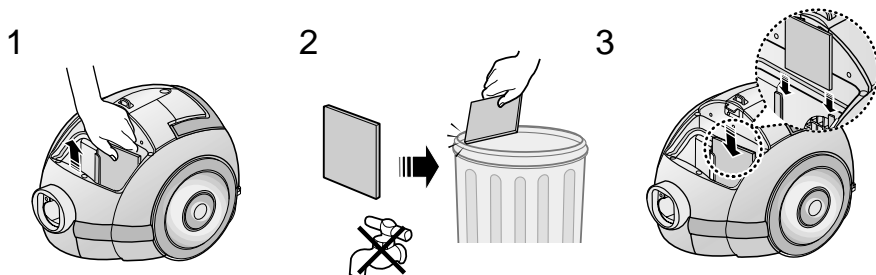

**ПРИМЕЧАНИЕ :** Не позволяйте фильтру забиваться. Это может привести к снижению мощности всасывания или повреждению двигателя пылесоса.

## 7 ВЫХОДНОЙ ФИЛЬТР

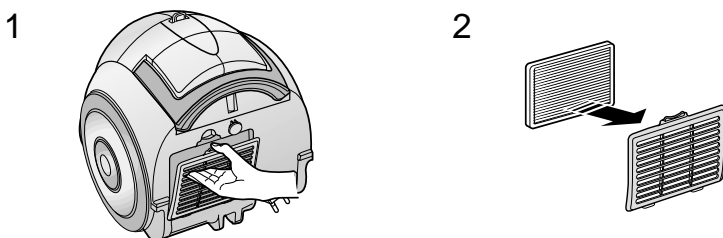

### - ЕСЛИ ВОЗНИКЛА ПРОБЛЕМА

ПРОБЛЕМА	ПРИЧИНА	РЕШЕНИЕ
Двигатель не включается	Не подается электропитание. Сработал тепловой выключатель	Проверьте сетевой шнур, штепсельную вилку и сетевую розетку. Дайте пылесосу остыть.
Мощность всасывания постепенно уменьшается.	Насадка, всасывающий шланг или трубка заблокированы.	Удалите застрявший предмет и опустошите/вымойте кассетный фильтр при необходимости.
Сетевой шнур не сматывается назад полностью.	Проверьте, не перекрутился ли сетевой шнур и равномерно ли он намотался.	Вытяните сетевой шнур на 2-3 метра и нажмите на кнопку обратной намотки шнура.
Пылесос не всасывает пыль	Трещина или дыра в шланге.	Проверьте шланг и замените его при необходимости.

  
**SAMSUNG**

# **VACUUM CLEANER**

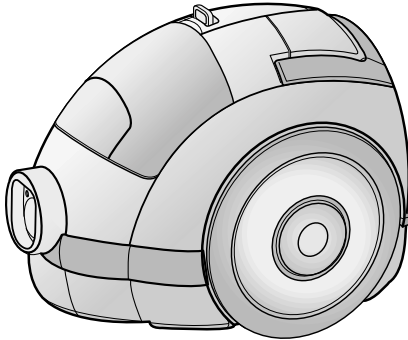

- \* Before operating this unit, please read the instructions carefully.
- \* For indoor use only.
- \* The appliance is not intended for use by young persons or infirm persons without supervision.

## **IMPORTANT SAFEGUARDS**

1. Read all instructions carefully. Before switching on, make sure that the voltage of your electricity supply is the same as that indicated on the rating plate on the bottom of the cleaner.
2. **WARNING:** Do not use the vacuum cleaner when rug or floor is wet.  
Do not use to suck up water.
3. Close supervision is necessary when any appliance is used by or near children. Do not allow the vacuum cleaner to be used as a toy. Do not allow the vacuum cleaner to run unattended at any time. Use the vacuum cleaner only for its intended use as described in these instructions.
4. Do not use the vacuum cleaner without Cassette Filter. Empty the Cassette Filter before it is full in order to maintain the best efficiency.
5. Do not use the vacuum cleaner to pick up matches, live ashes or cigarette butts. Keep the vacuum cleaner away from stoves and other heat sources. Heat can deform and dis-colour the plastic parts of the unit.
6. Avoid picking up hard, sharp objects with the vacuum cleaner as they may damage the cleaner parts. Do not stand on the hose assembly. Do not put a weight on the hose. Do not block the suction or the exhaustion part.
7. Switch the vacuum cleaner off at the machine before unplugging from the electrical outlet. Grasp the plug to disconnect cord from the electrical outlet before caring Cassette Filter and filters.
8. The plug must be removed from the socket out-let before cleaning or maintaining the appliance.
9. The use of an extension cord is not recommended.
10. If your vacuum cleaner is not operating correctly, switch off the power supply and consult an authorized service agent.
11. If the supply cord is damaged, it must be replaced by the manufacturer or its service agent or a similarly qualified person in order to avoid a hazard.
12. The vacuum cleaner is provided with a self-resetting thermal cut-out protection which automatically shut off current on over heating. Overheating can be caused by blockage in the filter, nozzle, tube or hose. After removing the cause and cooling the motor, vacuum cleaner automatically start again.

# 1 ASSEMBLING THE CLEANER

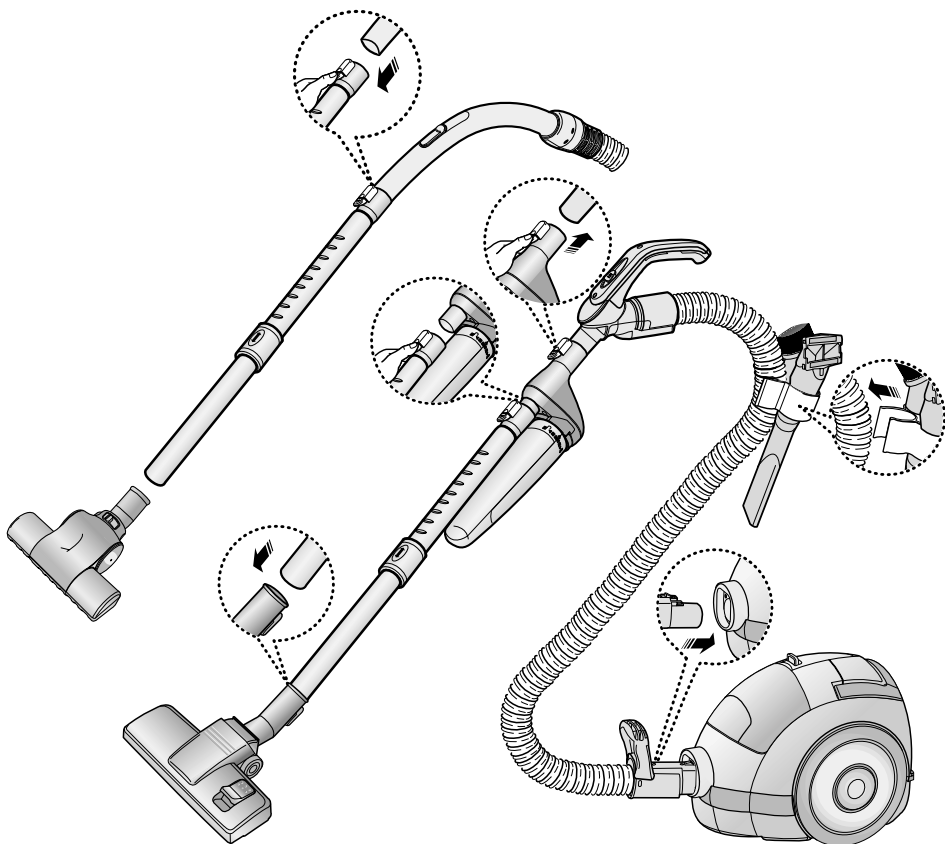

► Features may vary according to model.

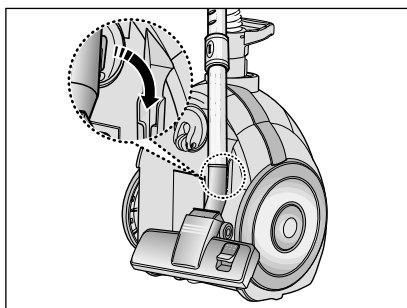

For storage, park the floor nozzle.

## 2 OPERATING YOUR CLEANER

### 2-1 POWER CORD

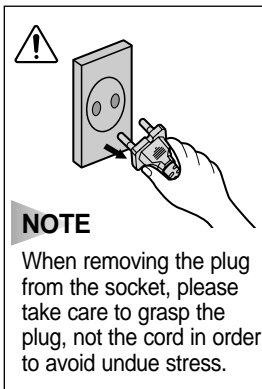
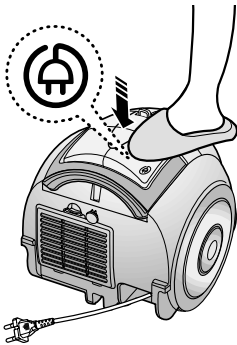

### 2-2 ON/OFF SWITCH OPTION (OPTION)

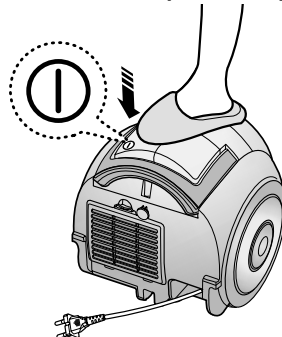

### 2-3 POWER CONTROL

**MIN** = For delicate fabrics, e.g. net curtains.

**MAX** = For hard floors and heavily soiled carpets.

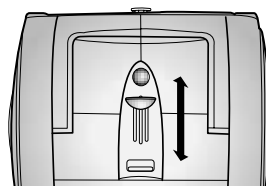

**BODY CONTROL TYPE ONLY**

- **SLIDE TO THE STOP POSITION**

Vacuum-cleaner switches off (stand by mode)

- **SLIDE FORWARD TO MAX**

Suction capacity increases smoothly up to maximum.

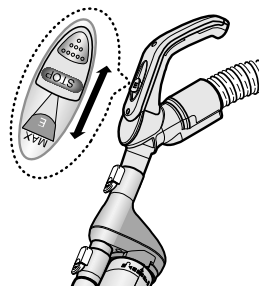

**HANDLE CONTROL TYPE ONLY**

## 2-4 USING FLOOR TOOLS

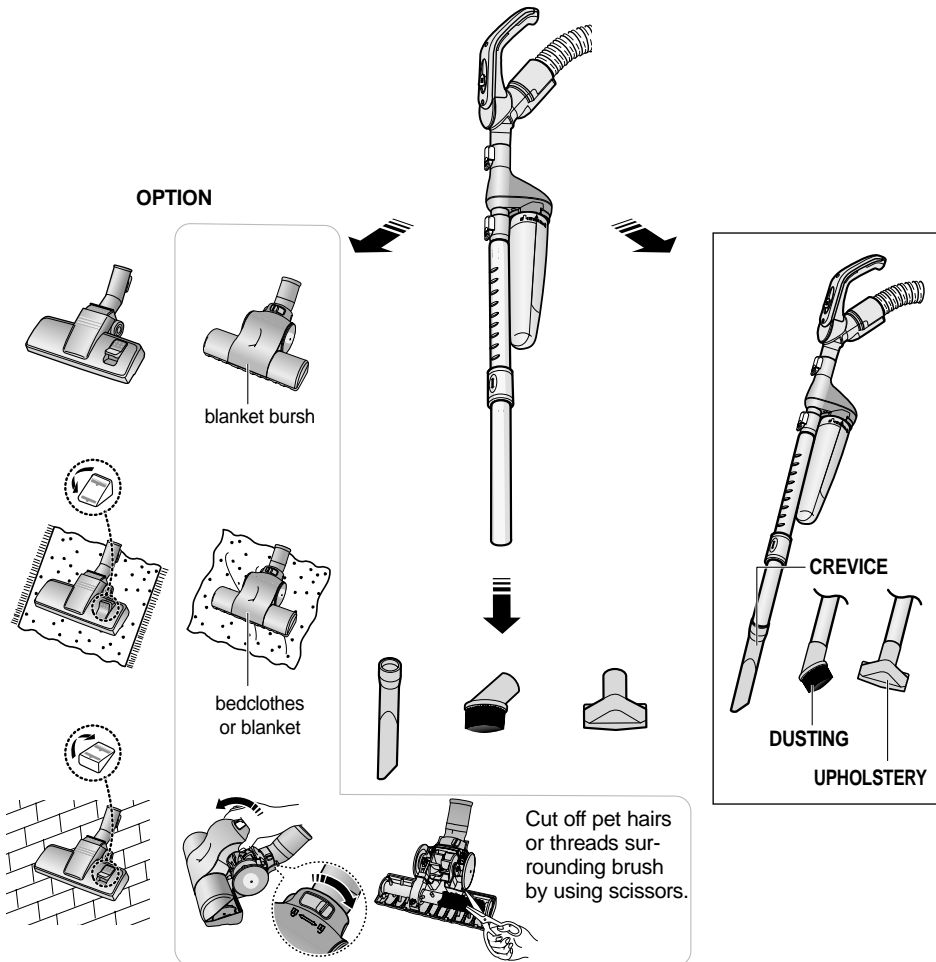

## 3 CHECK FILTER INDICATOR

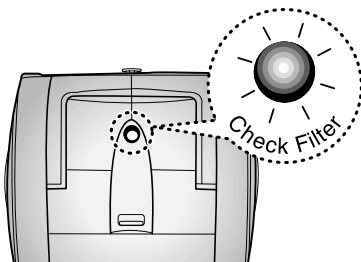

When the light is illuminated, check the Cassette Filter and clean it.

# 4 MAINTAINING THE CASSETTE FILTER

## - EMPTYING THE CASSETTE FILTER

1

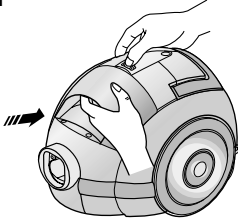

2 CASSETTE FILTER

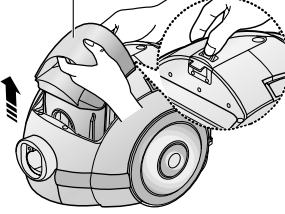

3

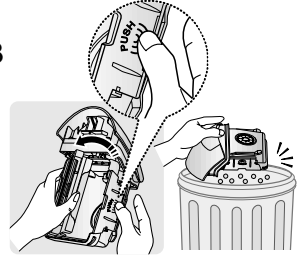

6

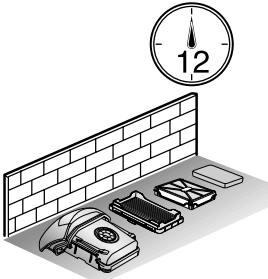

- Ensure completely dry before replacing.
- Allow 12 hours for it to dry.

5

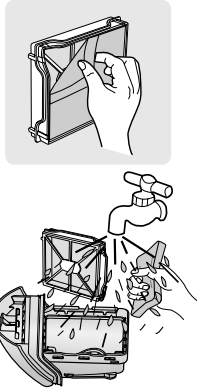

4

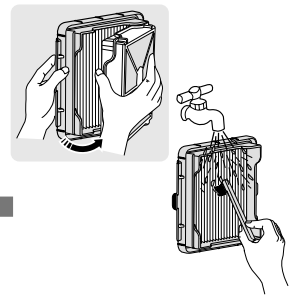

- Brush the Filter media with water until the stuck fine dust is removed.

7

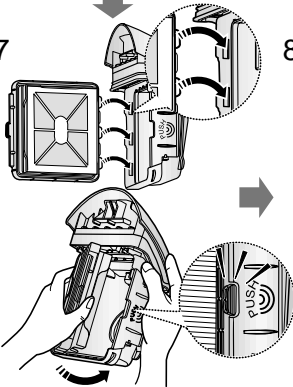

8

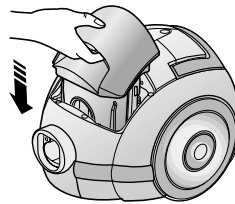

9

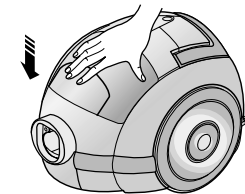

### NOTE

The CASSETTE FILTER should be washed thoroughly as well as emptied if:

- the CHECK FILTER indicator lights continuously
- the suction power feels weaker than normal
- the Turbo Brush (optional) is not working properly



# 5 CLEANING THE CYCLONE FILTER

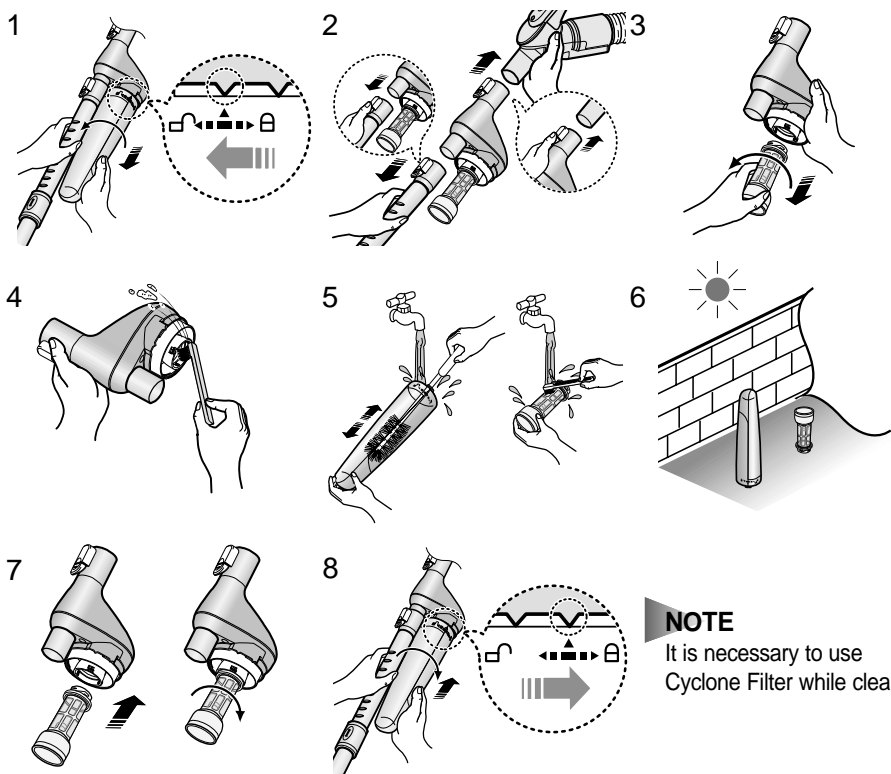

## - CLEANING THE INNER PART OF CYCLONE FILTER

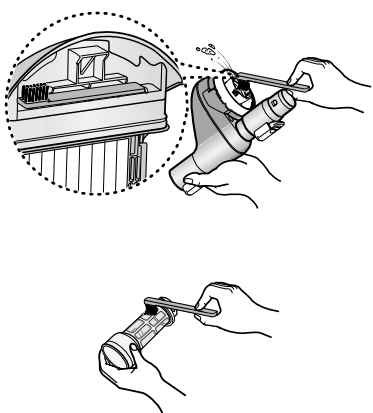

## - USING CYCLONE FILTER

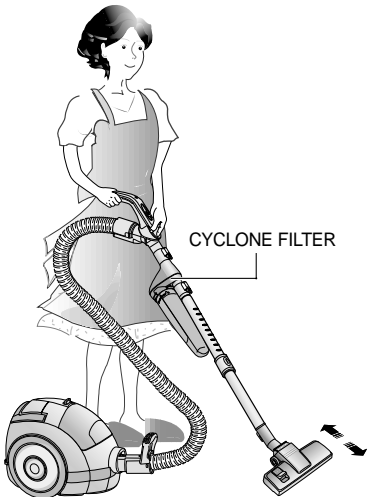

## 6 CLEANING THE INLET FILTER

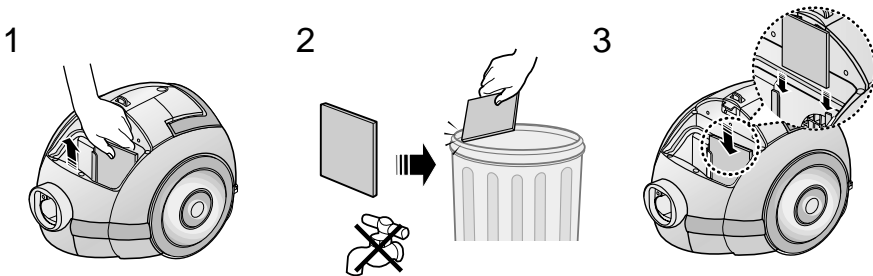

**NOTE :** Do not allow the filter to become clogged as this may cause power reduction or may damage the motor.

## 7 OUTLET FILTER

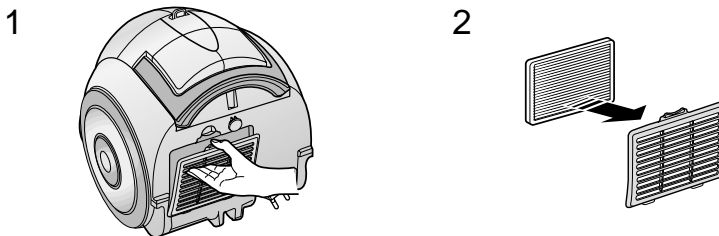

### - IF YOU HAVE A PROBLEM

PROBLEM	CAUSE	REMEDY
Motor does not start.	No power supply. Thermal cut-out.	Check cable, plug and socket. Leave to cool.
Suction force is gradually decreasing.	Nozzle, suction hose or tube is blocked.	Remove the object and empty/wash cassette filter as required.
Cord does not rewind fully.	Check that the cord is not twisted or wound unevenly.	Pull the cord out 2-3m and push down the cord rewind button.
Vacuum cleaner does not pick up dirt.	Crack or hole in hose.	Check hose and replace if required.

This Vacuum cleaner is approved the following.  
 EMC Directive : 89/336/EEC , 92/31/EEC and 93/68/EEC  
 Low Voltage Safety Directive : 73/23/EEC and 93/68/EEC



# TOLMUIMEJA

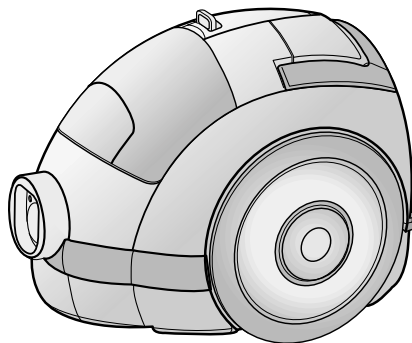

- \* Palun lugege alljärgnevad juhised hoolega läbi enne seadme kasutamist.
- \* Ainult siseruumides kasutamiseks.
- \* Seade ei ole ette nähtud kasutamiseks laste ega pödurate inimeste poolt ilma järelevalveta.

## **OLULISED OHUTUSABINÕUD**

1. Lugege kõik juhised hoolikalt läbi. Enne seadme sisselülitamist kontrollige, et võrgupinge vastab tolmuimeja põhjaplaadil näidatud pingele.
2. HOIATUS : Ärge kasutage tolmuimejat märja vaiba või põranda puhastamiseks. Ärge tõmmake tolmuimejasse vett.
3. Kui seadet kasutavad lapsed või te kasutate seda laste juuresolekul, hoidke jälgige neid hoolikalt. Ärge lubage tolmuimeja kasutamist mänguasjana. Ärge kunagi jätke tolmuimejat tööle, kui te ise sellest eemaldute. Kasutage tolmuimejat ainult ettenähtud otstarbel vastavalt käesolevale kasutusjuhisele.
4. Ärge kasutage tolmuimejat ilma kassetfilterita. Tühjendage kassetfilter enne, kui see täiesti täis saab-niimoodi saate parema puhastustulemuse.
5. Ärge tõmmake tolmuimejasse tikke, hõõguvat tuhka ega sigaretikonisid. Ärge hoidke tolmuimejat ahju või muu küttekeha lähedal. Seadme plastikdetailid võivad kuumuse tõttu deformeeruda või värvi muuta.
6. Püüdke teravaid, kõvast materjalist esemeid tolmuimejasse mitte tõmmata-tolmuimeja detailid võivad viga saada. Ärge astuge vooliku peale. Ärge asetage raskust vooliku peale. Ärge blokeerige seadme sissetõmbe-ega väljapuhkeavasid.
7. Lülitage tolmuimeja nupust välja enne pistiku eemaldamist pistikupesast. Eemaldage pistik pistikupesast enne, kui asute tegelema kassetfiltri või filtritega.
8. Enne seadme puhastamist või hooldust tuleb pistik pistikupesast eemaldada.
9. Pikendusjuhtme kasutamine pole soovitatav.
10. Kui teie tolmuimeja ei tööta korralikult, lülitage vool välja ja võtke ühendust volitatud teenindustöökojaga.
11. Kui toitejuhe on vigastatud, tuleb see ohu vältimiseks lasta välja vahetada tootjal või tootja poolt volitatud teenindustspetsialistil või muul vastava kvalifikatsiooniga töötajal.
12. Tolmuimejal on varustatud termokaitsmega, mis ülekuumenemise korral lülitab automaatselt voolu välja. Ülekuumenemise põhjuseks võib olla filtri, otsiku, toru või vooliku ummistus. Kui ülekuumenemise põhjus on kõrvaldatud ja mootor jahtunud, lülitub tolmuimeja automaatselt jälle sisse.

# 1 TOLMUIMEJA KOKKUPANEK

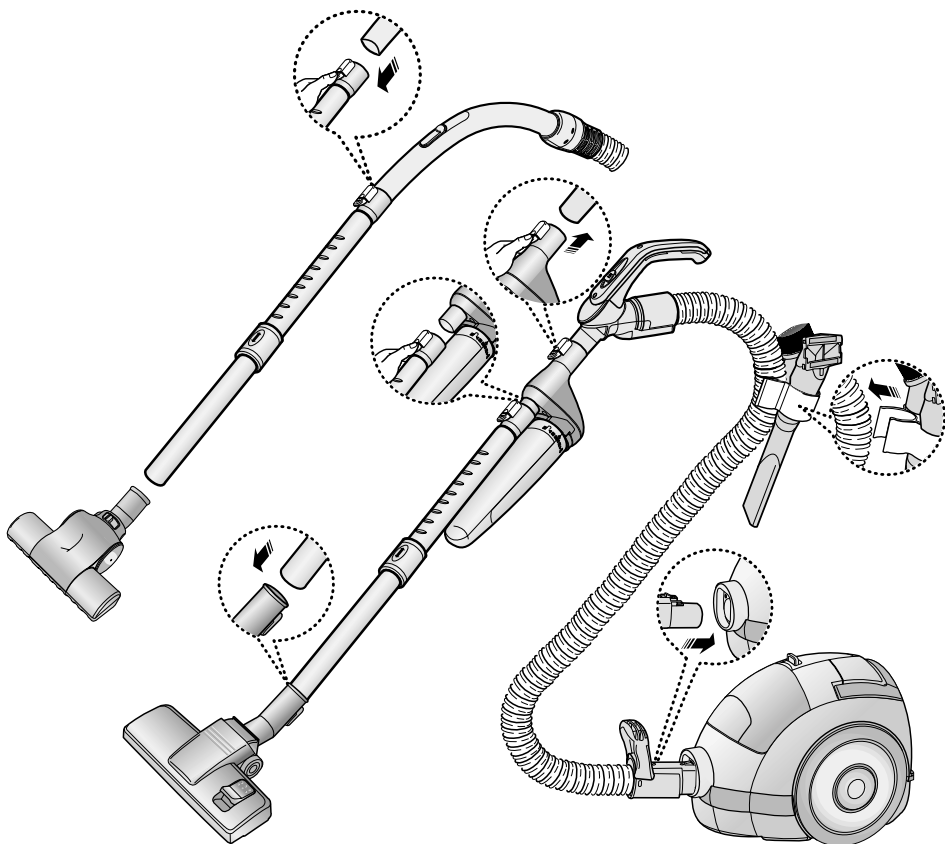

► Erinevad mudelid võivad erineda.

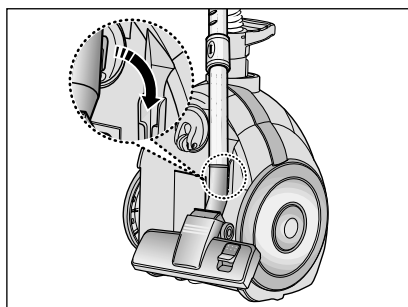

Kui te tolmuimejat ei kasuta,  
asetage otsik hoidikusse.

## 2 TOLMUIMEJA KASUTAMINE

### 2-1 VOOLUJUHE

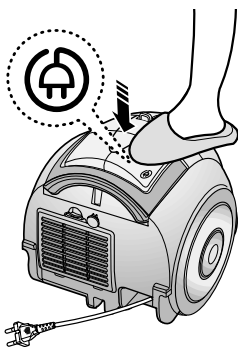

### 2-2 SISSE-VÄLJA LÜLITI

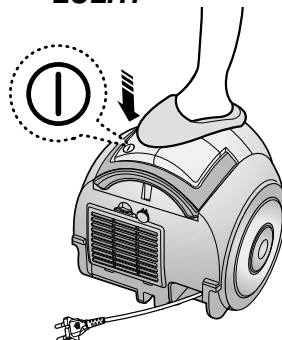

### 2-3 VOOLUTUGEVUSE REGULEERIMINE

**MIN** = Õmade materjalide jaoks, näiteks pitskardinad.

**MAX** = Põrandate ja määrduvad vaipade jaoks.

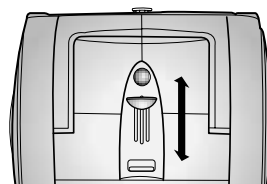

**REGULEERIMINE AINULT KORPUSELT**

- **LÜKAKE STOPP--ASENDISSE**

Tolmuimeja lülitub välja (ooterežiim).

- **LÜKAKE ETTEPOOLE MAX--ASENDISSE**

Imemisvõimsus kasvab sujuvalt maksimumini.

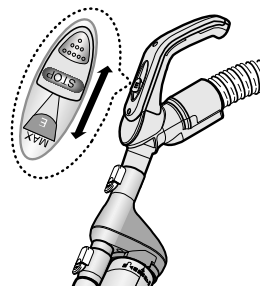

**REGULEERIMINE AINULT KÄEPIDEMELT**

## 2-4 PÕRANDAPUHAUSTUSVAHENDITE KASUTAMINE

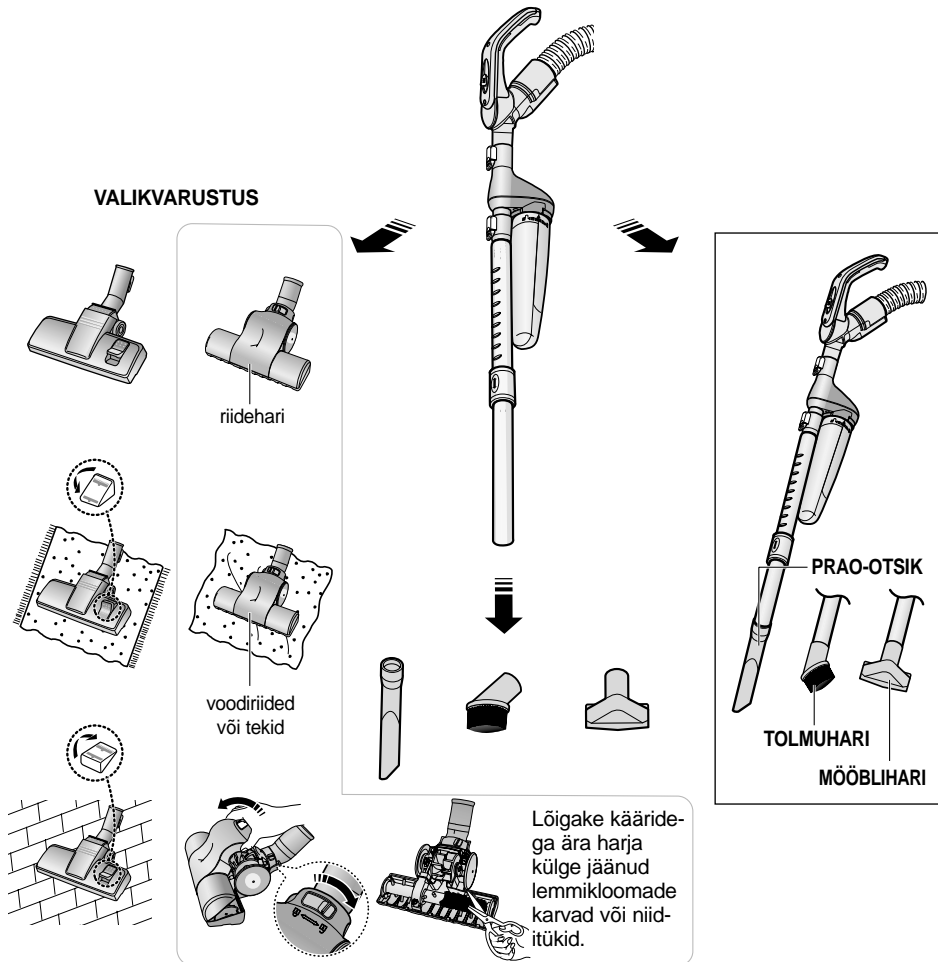

## 3 J KONTROLLIGE FILTRI NÄIDIKUT

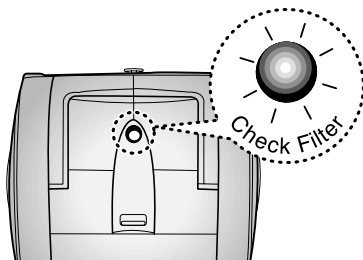

Kui süttib märgutuli, kontrollige kassetfiltrit ja puhastage see.

# 4 KASSETTFILTRI KORRASHOID

## - TÜHJENDAGE KASSETTFILTER

1

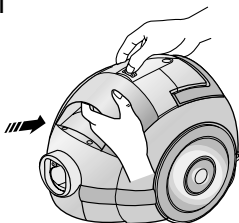

2 KASSETTFILTER

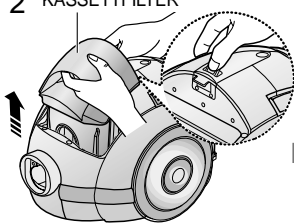

3

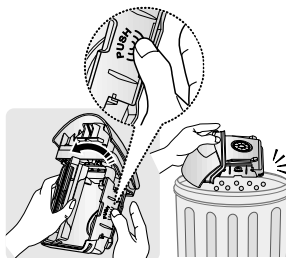

6

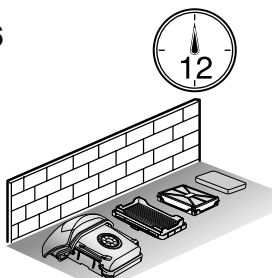

- Kuivatage see korralikult enne tagasiasetamist.
- Laske 12 tundi kuivada.

5

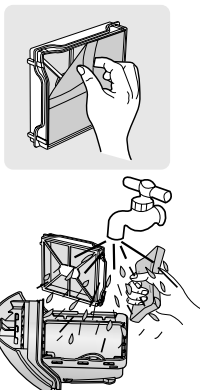

4

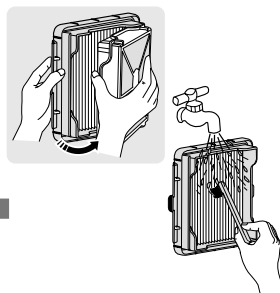

- Harjake filtri materjali jooks-va veel all kuni sinna jäänud peen tolm on eemaldatud.

7

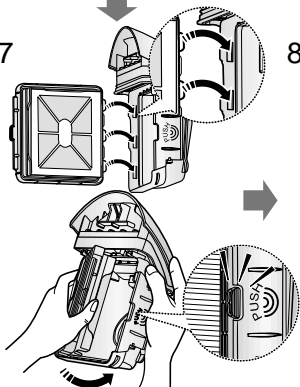

8

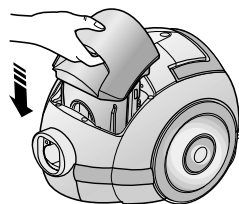

9

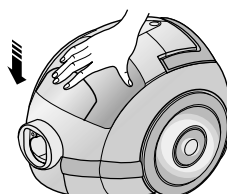

### PANGE TÄHELE

KASSETTFILTRIT tuleb korralikult läbi pesta ja tühjendada, kui:

- KONTROLLI FILTRIT märgutuli põleb pidevalt
- imemisvõimsus tundub olevat tavaliselt nõrgem
- Turbo-hari (valikvarustus) ei tööta korralikult



# 5 TSÜKLONFILTRI PUHASTAMINE

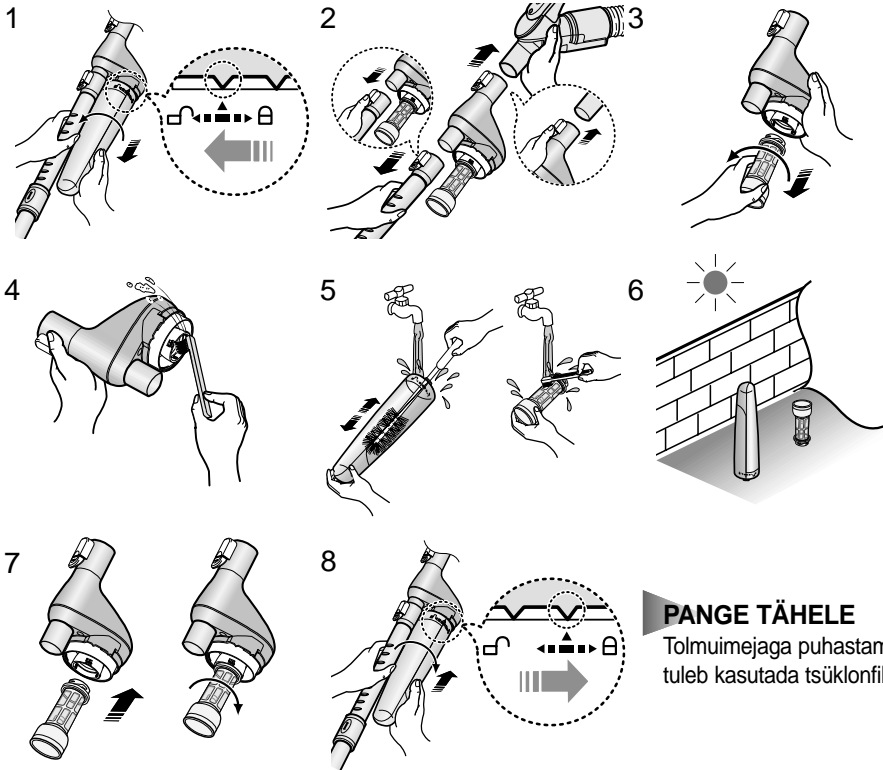

## PANGE TÄHELE

Tolmuimejaga puhastamisel tuleb kasutada tsüklonfiltrit.

## - TSÜKLONFILTRI SISEOSA PUHASTAMINE

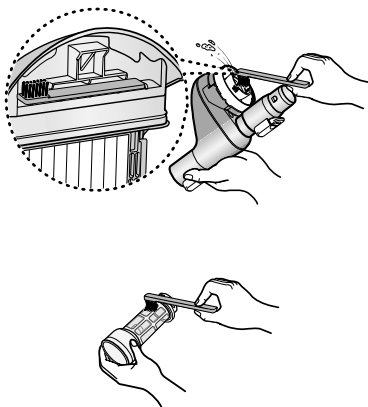

## - TSÜKLONFILTRI KASUTAMINE

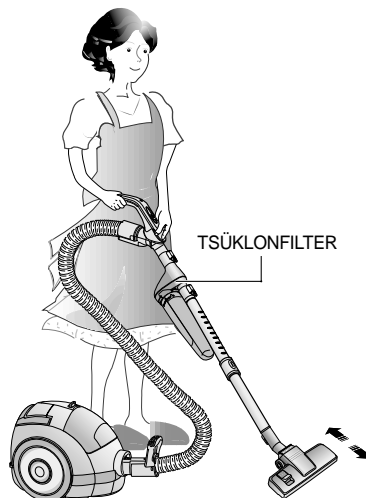

## 6 SISSETÕMBEFILTRI PUHASTAMINE

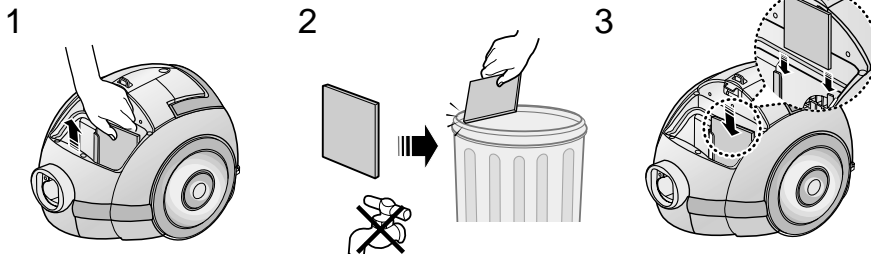

**PANGE TÄHELE :** Ärge laske filtril ummistuda, see võib vähendada tolmuimeja võimsust ja rikkuda mootori.

## 7 VÄLJAPUHKEFILTER

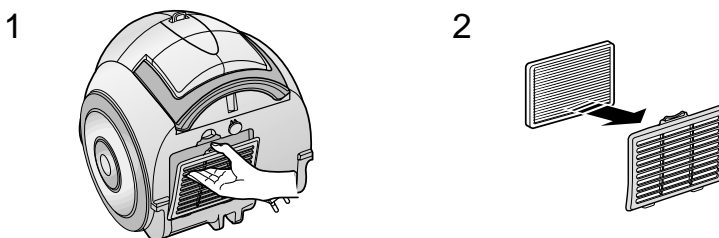

### - KUI TEIL TEKIB PROBLEEM

PROBLEEM	PÕHJUS	LAHENDUS
Mootor ei käivitu.	Voolu ei ole. Termokaitse käivitunud.	Kontrollige juhett, pistikut ja pistikupesat. Laske tolmuimejal jahtuda.
Sissetõmbevõimsus väheneb pidevalt.	Otsik, voolik või toru on ummistunud.	Eemaldage ummistuse põhjustaja ja tühjendage / peske kassetfilter.
Toitejuhe ei keru täielikult tagasi korpusesse.	Kontrollige, et toitejuhe poleks sõlme läinud või ebaühtlaselt tagasi kerinud.	Tõmmake toitejuhet 2-3 m ulatuses välja ja vajutage tagasikerimisnupule.
Tolmuimeja ei tõmba tolmu sisse.	Voolik on pragunenud või katki.	Kontrollige voolikut ja vajadusel asendage see.

## **SVARBIOS ATSARGOS PRIEMONĖS**

1. Įdėmiai perskaitykite visą knygelę. Prieš įjungdami dulkių siurblio elektros laidą šakutę į tinklo lizdą, įsitikinkite, kad tinklo įtampa atitinka nurodytą dulkių siurblio apačioje pritvirtintoje gamyklinėje plokštelėje.
2. ĮSPĖJIMAS: Negalima dulkių siurbliu valyti drėgnus kilimus arba grindis.  
Draudžiama siurbliu siurbti vandenį.
3. Reikia būti ypač atidiems, jeigu dulkių siurbliu naudojasi vaikai arba juo naudojamas šalia vaikų. Neleiskite vaikams žaisti dulkių siurbliu. Niekomet nepalikite veikiančio dulkių siurblio be priežiūros. Naudokite dulkių siurblių tik pagal tiesioginę paskirtį ir tik būdais, aprašytais šioje knygelėje.
4. Negalima naudotis dulkių siurbliu, jeigu į jį nėra įstatyta dulkių filtro kasetė. Kad dulkių siurblys galėtų veikti efektyviai, dulkių filtro kasetę ištuštinkite prieš jai persipildant.
5. Dulkių siurbliu negalima siurbti degančių degtukų, rusenančių anglių ar nuorūkų. Dulkių siurblių reikia laikyti toliau nuo viryklės, krosnies ar kitų šilumos šaltinių. Dėl karščio poveikio gali deformuotis dulkių siurblio korpusas ar pakisti jo apdailos spalva.
6. Venkite dulkių siurbliu siurbti kietus ir aštrius daiktus, nes jie gali sugadinti dulkių siurblio detales. Stenkitės neužminti ant siurbimo žarnos. Nedėkite ant žarnos sunkių daiktų. Niekuo neuždenkite dulkių siurblio siurbimo ir oro išleidimo angų.
7. Prieš ištraukiant elektros laidą iš tinklo lizdo, reikia išjungti dulkių siurblių maitinimo jungiklius, įtaisytu prietaiso korpuse. Prieš ištuštindami dulkių filtro kasetę ar keisdami filtrus, visuomet išjunkite dulkių siurblių iš elektros tinklo.
8. Prieš atliekant dulkių siurblio valymo ir priežiūros darbus, siurblių visuomet reikia išjungti iš elektros tinklo.
9. Nerekomenduojama dulkių siurblių į kintamosios srovės elektros tinklą jungti per ilginamąjį laidą.
10. Jeigu dulkių siurblys neveikia kaip pridera, išjunkite jį, ištraukite elektros laidą šakutę iš tinklo lizdo ir kreipkitės į įgaliojantį serviso centrą.
11. Siekiant užtikrinti naudojimosi saugumą, pažeistą elektros laidą gali pakeisti tik gamintojo atstovas arba kvalifikuotas buitinės technikos remonto specialistas.
12. Dulkių siurblyje yra įdiegta šiluminės apsaugos sistema, automatiškai išjungianti dulkių siurblių perkaitimo atveju. Siurblys gali perkaisti užsikimšus filtrui, antgaliui, vamzdžiui ar siurbimo žarnai. Pašalinus perkaitimo priežastį ir siurbliui atvėsus, prietaisas vėl automatiškai ima veikti.

**SAMSUNG**



# **DULKIŲ SIURBLYS**

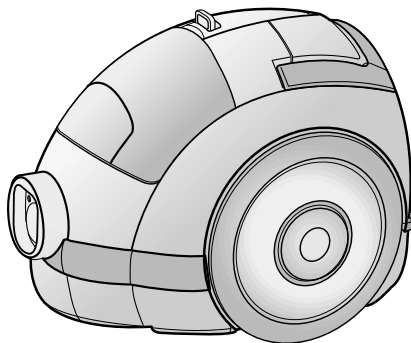

- \* Prieš naudodamiesi prietaisu, įdėmiai perskaitykite šią naudojimo instrukcijų knygelę.
- \* Šis prietaisas skirtas tik naudojimuisi patalpoje.
- \* Šis prietaisas nėra pritaikytas tam, kad juo be priežiūros naudotųsi vaikai ar neįgalūs asmenys.

# 1 DULKIŲ SIURBLIO SURINKIMAS

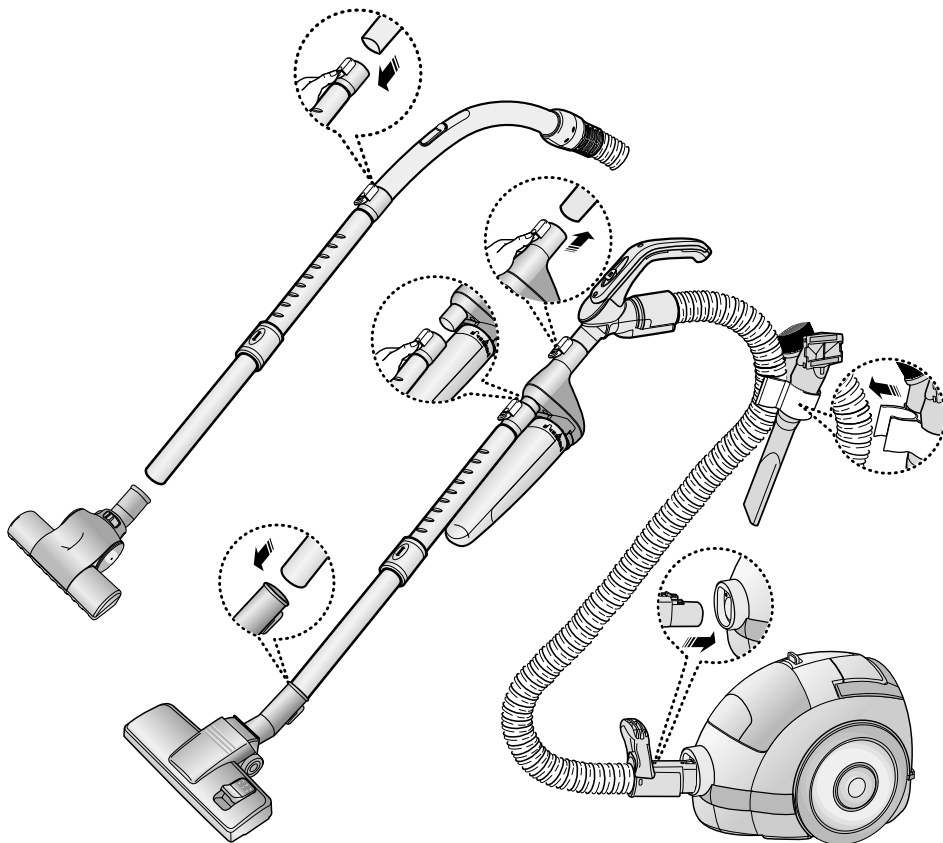

- Priklausomai nuo dulkių siurblio modelio, jo sudėtinės dalys gali skirtis.

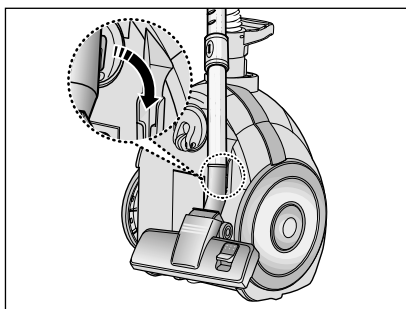

Nesinaudodami dulkių siurbliu, užfiksuokite grindų valymo antgalį.

## 2 NAUDOJIMASIS DULKIŲ SIURBLIU

### 2-1 ELEKTROS LAIDAS

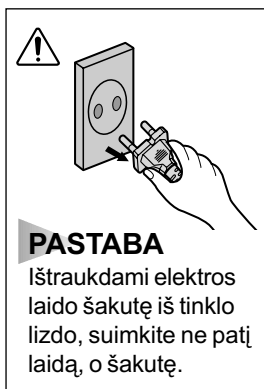
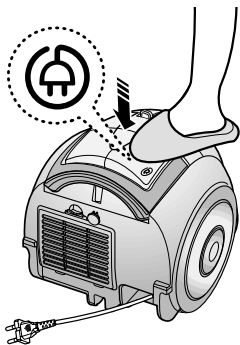

#### PASTABA

Ištraukdami elektros laido šakutę iš tinklo lizdo, suimkite ne patį laidą, o šakutę.

### 2-2 JUNGIKLIS

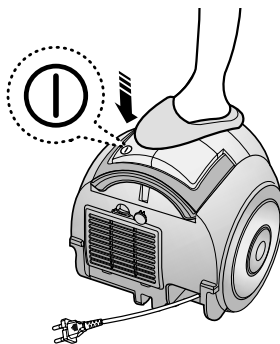

### 2-3 GALIOS REGULIATORIUS

**MIN** - Valyti plonus audinius, pavyzdžiui, tiulio užuolaidas.

**MAX** - Valyti tvirtas grindis ir stipriai užterštus kilimus.

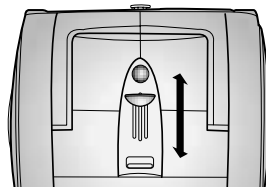

TIK MODELIAI SU KORPUSE  
ĮTAISYTU GALIOS REGULIATORIUMI

- **PASTUMKITE ŠLIAUŽIKLĮ Į PADĖTĮ "STOP"**  
Dulkių siurblys įjungiamas (parengties būseną).
- **STUMKITE ŠLIAUŽIKLĮ LINK PADĖTIES "MAX"**  
Siurbimo galia sklandžiai auga iki didžiausios.

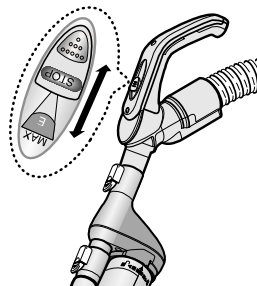

TIK MODELIAI SU RANKENOJE ĮTAISYTU  
GALIOS REGULIATORIUMI

## 2-4 NAUDOJIMASIS ANTGALIAIS

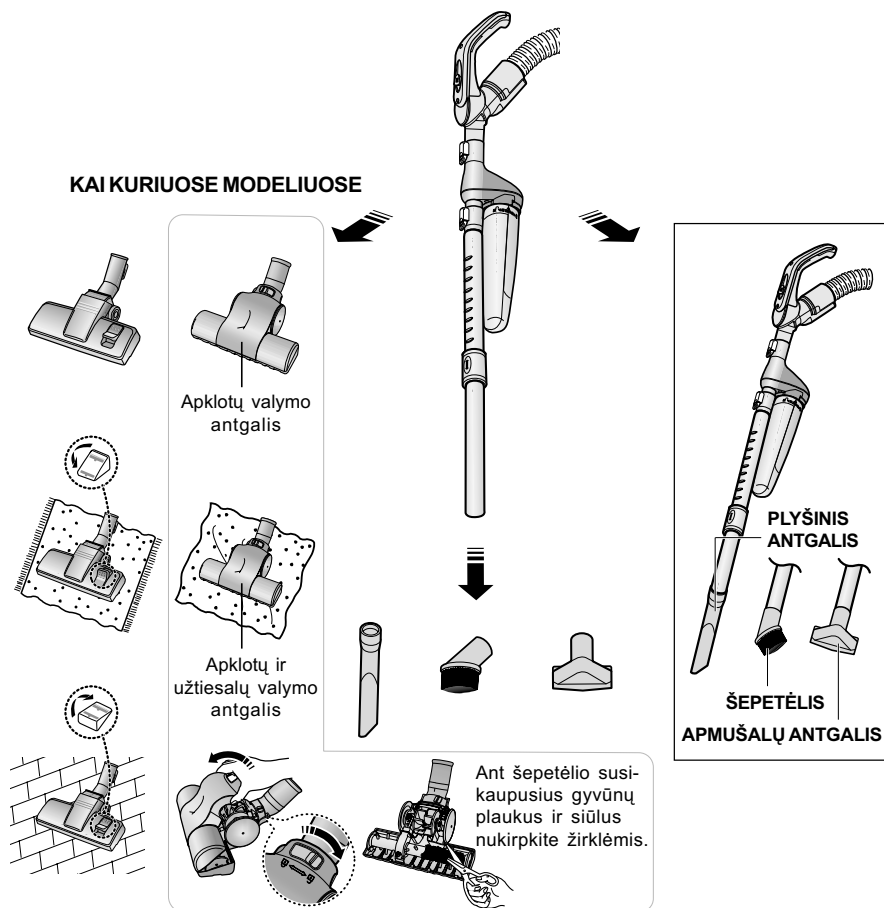

## 3 FILTRO UŽSIPILDYMO INDIKATORIUS

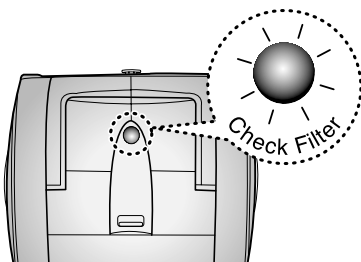

Kai įsižiebia indikatoriaus švieselė, patikrinkite filtro kasetę ir, prireikus, išvalykite filtrą.

# 4 FILTRO KASETĖS PRIEŽIŪRA

## - FILTRO KASETĖS VALYMAS

1

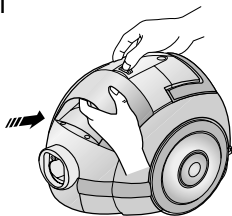

2 FILTRO KASETĖ

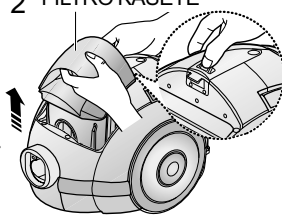

3

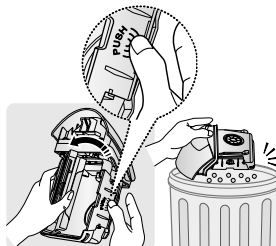

6

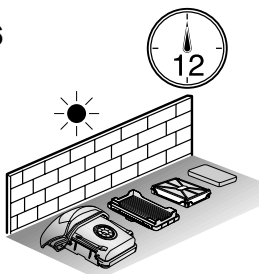

5



4

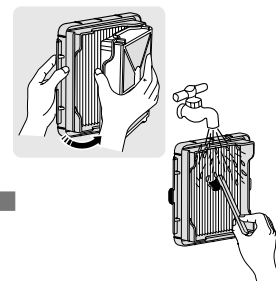

- Prieš įdėdami, įsitinkinkite, kad filtras yra visiškai sausas.
- Palikite džiuoti 12 valandų.

- Valykite filtro elementą po tekančiu vandeniu, kol pasišalins visos dulkių sankaupos.

7

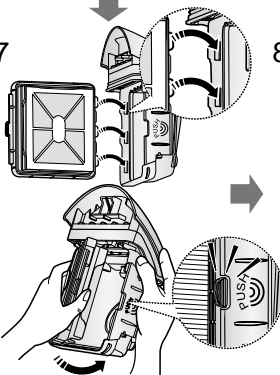

8

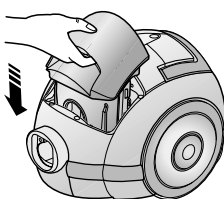

9

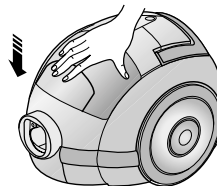

### PASTABA

FILTRO KASETĘ reikia išvalyti tada, kai:

- nuolatos šviečia CHECK FILTER indikatorius
- dulkių siurblys ima siurbti silpniau nei įprastai
- nustoja tinkamai veikti "Turbo" šepetėlis (kai kuriuose modeliuose)



# 5 CIKLONINĖS GAUDYKLĖS VALYMAS

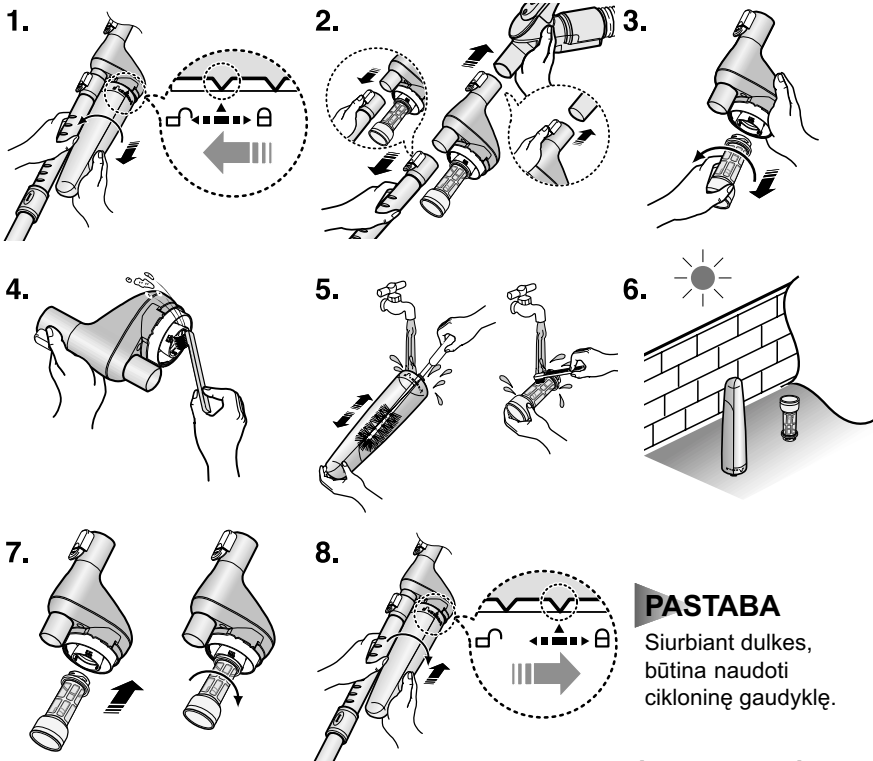

## - VIDINIŲ CIKLONINĖS GAUDYKLĖS DALIŲ VALYMAS

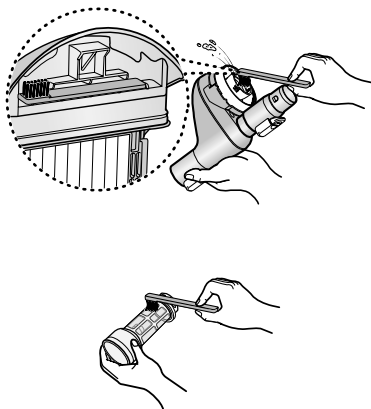

## - CIKLONINĖ GAUDYKLĖ

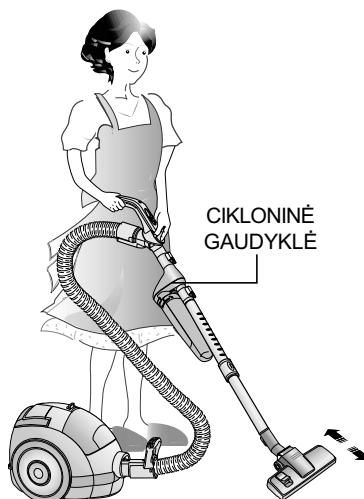

## 6 ORO IŠLEIDIMO FILTRO VALYMAS

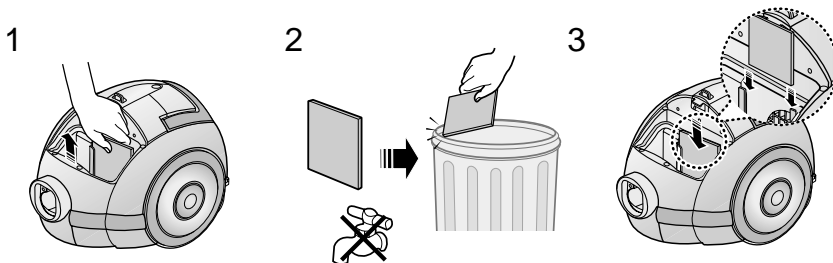

**PASTABA :** Negalima leisti, kad filtras užsikimštų, nes dėl to gali sumažėti siurbimo galia arba sugesti variklis.

## 7 ORO IŠLEIDIMO FILTRAS

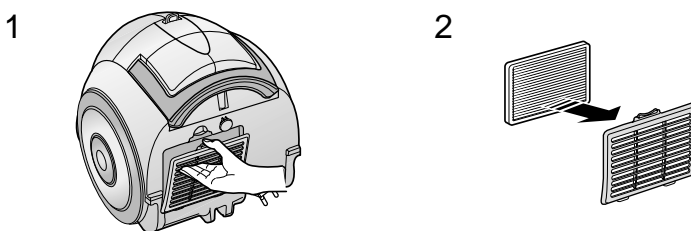

### – JEIGU IŠKILO PROBLEMŲ

PROBLEMA	PRIEŽASTIS	SPRENDIMO BŪDAS
Neįsijungia variklis.	Nėra elektros. Suveikė šiluminė apsauga.	Patikrinkite elektros laidą, šakutę ir tinklo lizdą. Leiskite dulkių siurbliui atvėsti.
Palaipsniui mažėja siurbimo galia.	Antgalį, siurbimo žarną ar vamzdį užkimšo pašalinis daiktas.	Pašalinkite įstrigusį daiktą ir, prireikus, išvalykite filtro kasetę.
Elektros laidas nesuvyniojamas iki galo.	Elektros laidas persisuko arba susivyniojo netolygiai.	Ištraukite 2-3 metrus laido ir vėl nuspaukite laido suvyniojimo mygtuką.
Dulkių siurblys nesiurbia dulkių.	Žarnoje atsirado įtrūkimas arba skylutė.	Patikrinkite žarną ir, prireikus, ją pakeiskite.

# **INFORMĀCIJA DROŠĪBAI**

1. Rūpīgi izlasiet visus norādījumus. Pirms putekļu sūcēja ieslēgšanas pārbaudiet, vai spriegums elektrības rozetē atbilst spriegumam, kas norādīts uz plāksnītes putekļu sūcēja apakšpusē.
2. **BRĪDINĀJUMS!** Neizmantojiet putekļu sūcēju mitru paklāju un grīdu tīrīšanai. Neizmantojiet putekļu sūcēju ūdens savākšanai.
3. Īpaši jāuzmanās, ja putekļu sūcēju lieto bērni vai izmantojat to bērnu tuvumā. Neļaujiet bērniem rotaļāties ar putekļu sūcēju. Neatstājiet putekļu sūcēju bez uzraudzības, ja tas ir ieslēgts. Lietojiet putekļu sūcēju tikai tam paredzētajiem mērķiem, kā norādīts lietošanas pamācībā.
4. Nelietojiet putekļu sūcēju, ja tajā nav ievietota putekļu tvertne. Lai putekļu sūcējs darbotos efektīvi, iztukšojiet putekļu tvertni pirms tā piepildās.
5. Neizmantojiet putekļu sūcēju degošu sērkokociņu, kvēlojošu ogļu un cigarešu galu savākšanai. Novietojiet putekļu sūcēju tālāk no virtuves plītim vai citiem siltuma avotiem. Siltuma ietekmē putekļu sūcēja plastmasas daļas var deformēties vai mainīt krāsu.
6. Neizmantojiet putekļu sūcēju cietu un asu priekšmetu savākšanai, jo šādi priekšmeti var sabojāt putekļu sūcēja sastāvdaļas. Nekāpiet uz putekļu sūcēja šļūtenes. Nenovietojiet uz tās smagus priekšmetus. Neaizklājiet putekļu sūcēja gaisa ieejas un izejas atveres.
7. Pirms atvienojat putekļu sūcēju no elektrotīkla, izslēdziet to, izmantojot uz putekļu sūcēja esošo izslēgšanas slēdzi. Vienmēr atvienojiet elektrotīkla vadu no elektrības rozetes pirms putekļu tvertnes un filtru tīrīšanas.
8. Pirms putekļu sūcēja tīrīšanas un apkopes atvienojiet to no elektrotīkla.
9. Nav ieteicams pievienot putekļu sūcēju elektrotīklam, izmantojot pagarinātāju.
10. Ja putekļu sūcējs nedarbojas pareizi, izslēdziet to, atvienojiet no elektrotīkla un vērsieties pilnvarotā servisa centrā.
11. Bojāta elektrotīkla vada nomaiņīšanu uzticiet tikai putekļu sūcēja ražotājam, tā pārstāvim vai kvalificētam tehniskās apkopes speciālistam.
12. Putekļu sūcējs ir aprīkots ar automātiskās izslēgšanās funkciju, kas ierīces pārkaršanas gadījumā automātiski to izslēdz. Putekļu sūcēja pārkaršanu var izraisīt filtra, uzgaļa, caurules vai šļūtenes aizsprostojumi. Kad pārkaršanas cēlonis ir novērsts un motors ir atdzisis, putekļu sūcējs automātiski ieslēdzas.



**SAMSUNG**



# PUTEKĻU SŪCĒJS

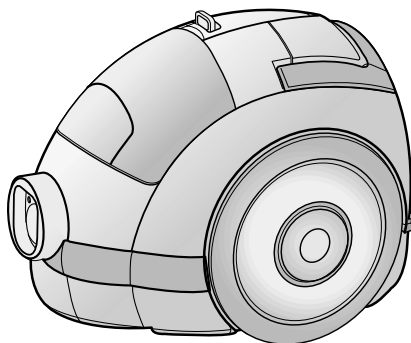

- \* Pirms ierīces lietošanas rūpīgi izlasiet lietošanas pamācību.
- \* Ierīce paredzēta tikai lietošanai telpās.
- \* Ierīci bez uzraudzības nedrīkst lietot bērni vai personas, kas nespēj patstāvīgi rīkoties.

# 1. PUTEKĻU SŪCĒJA SALIKŠANA

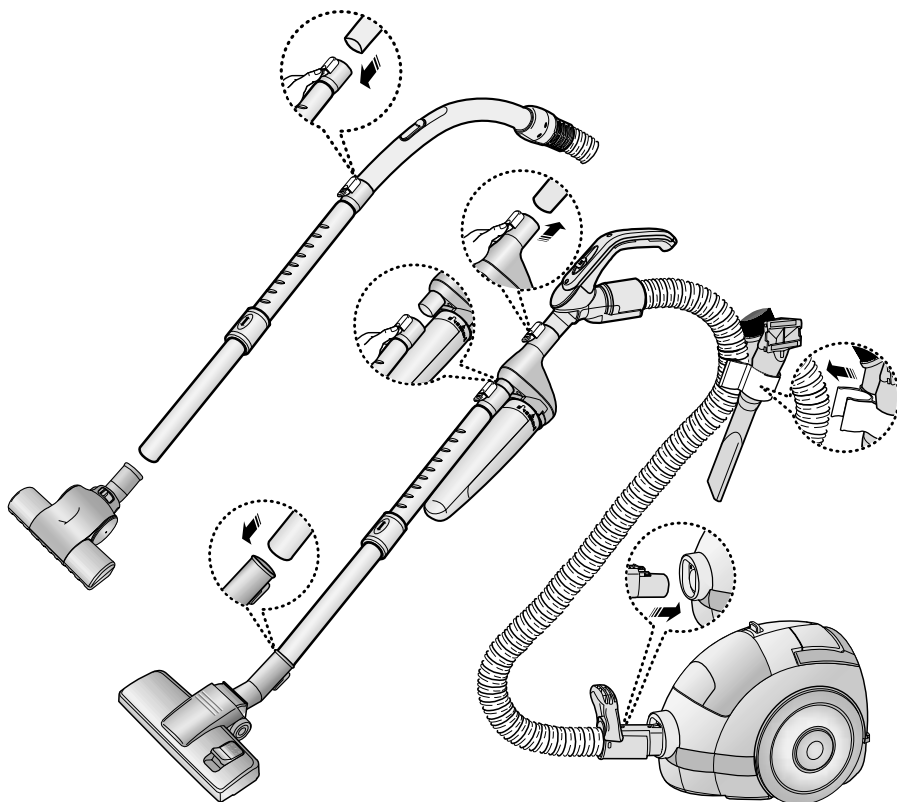

► Ierīces daļas var atšķirties atkarībā no putekļu sūcēja modeļa.

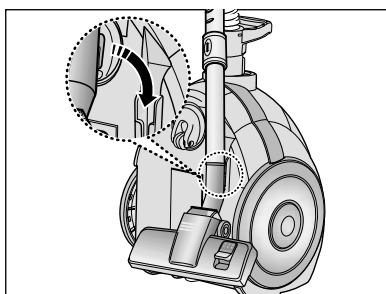

Pēc lietošanas nostipriniet uzgali.

## 2. PUTEKĻU SŪCĒJA LIETOŠANA

### 2. 1. Elektrotīkla vads

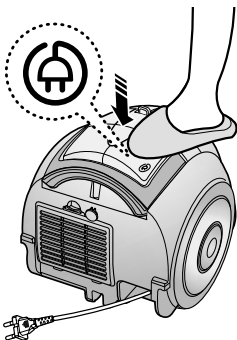

### 2. 2. Izslēgšanas slēdzis

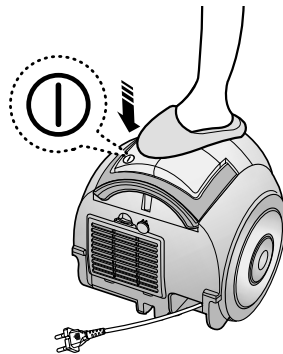

### 2. 3. Jaudas regulators

**MIN** – plānu audumu, piemēram, aizkaru, tīrīšanai.

**MAX** – grīdas un īpaši netīru paklāju tīrīšanai.

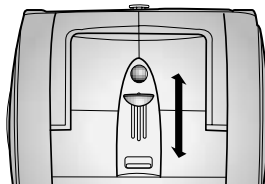

**TIKAI MODEĻIEM AR JAUDAS REGULATORU UZ IERĪCES KORPUSA**

- **PABĪDIET SLĒDZI POZĪCIJĀ STOP (pārtraukt)**  
Putekļu sūcējs izslēdzas.
- **PABĪDIET SLĒDZI POZĪCIJĀ MAX (maksimāli)**  
Putekļu sūcēja darbības jauda palielinās līdz maksimālajai jaudai.

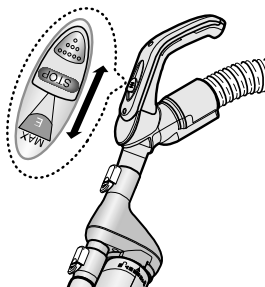

**TIKAI MODEĻIEM AR JAUDAS REGULATORU UZ ROKTURA**

## 2-4. Uzgaļu lietošana

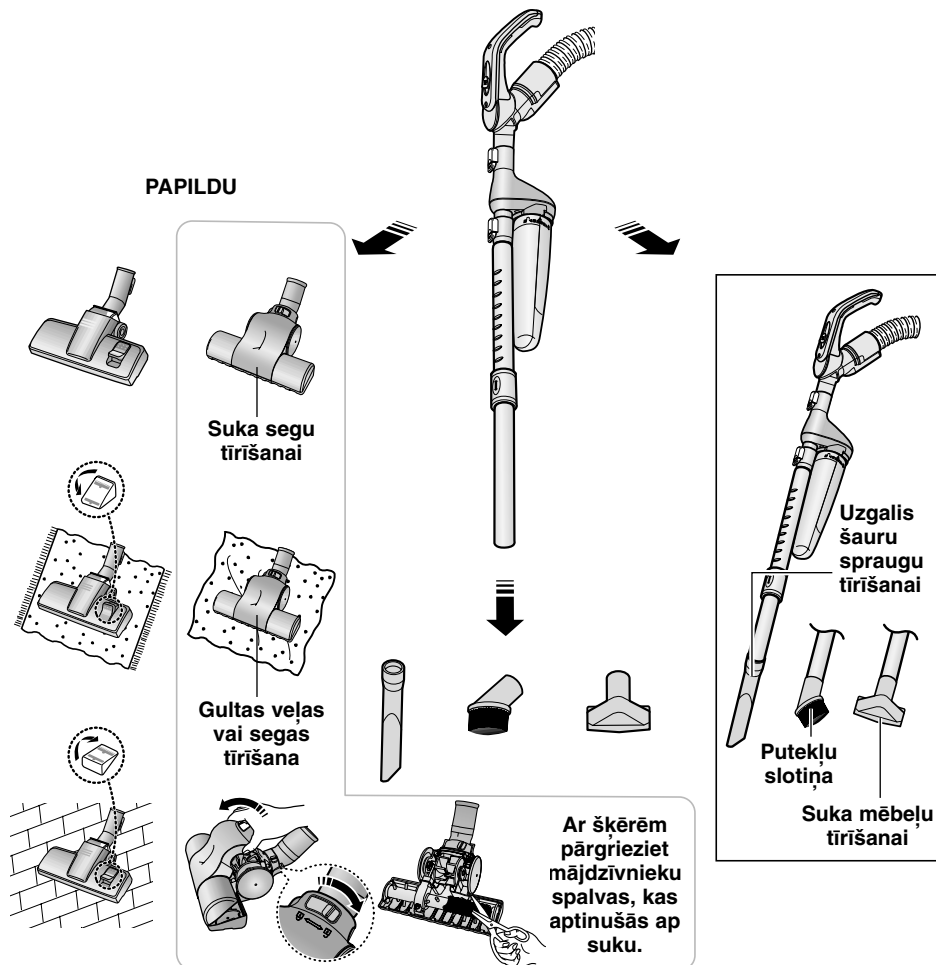

## 3. FILTRA AIZSĒRĒŠANAS INDIKATORS

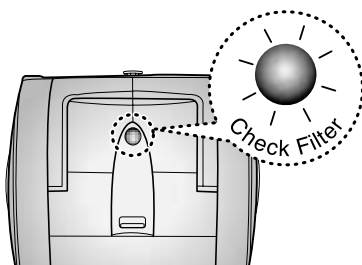

Ja indikators ir izgaismots, pārbaudiet putekļu tvertni un iztīriet to.

## 4. PUTEKĻU TVERTNES TĪRĪŠANA

### – Putekļu tvertnes iztukšošana

1.

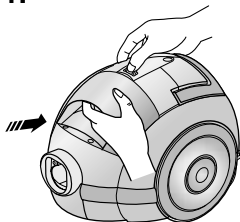

2. PUTEKĻU TVERTNE

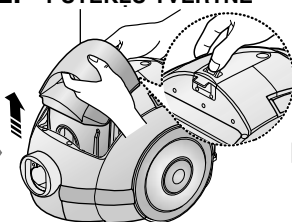

3.

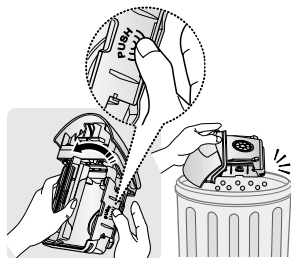

6.

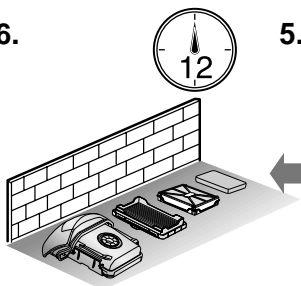

- Pirms putekļu tvertnes ievietošanas pārlicinieties, vai tā ir pilnīgi sausa.
- Žāvējiet putekļu tvertnes sastāvdaļas 12 stundas.

5.

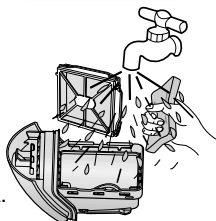
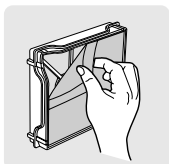

4.

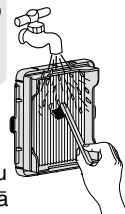
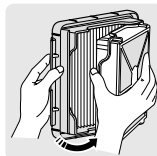

- Mazgājiet filtru ar sūku tekošā ūdeni, līdz izmazgājas sakrājušies putekļi.

7.

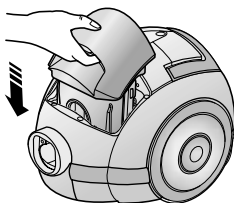
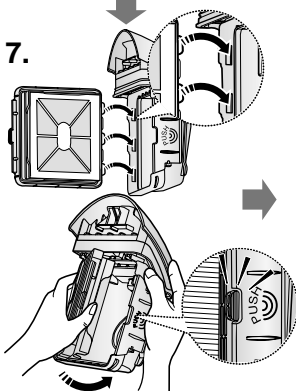

9.

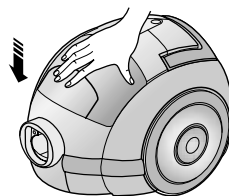

#### PIEZĪME

Putekļu tvertne ir jāmazgā un jāiztukšo, ja:

- spīd CHECK FILTER indikators,
- šķiet, ka iesūkšanas jauda ir vājāka nekā parasti,
- turbo suka (komplektā nav iekļauta) nedarbojas pareizi.



# 5. VIRPUĻVEIDA FILTRA TĪRĪŠANA

- 1.
- 2.
- 3.
- 4.
- 5.
- 6.
- 7.
- 8.

**PIEZĪME**  
Tīrīšanas laikā jālieto virpuļveida filtrs.

## VIRPUĻVEIDA FILTRA LIETOŠANA

### VIRPUĻVEIDA FILTRA IEKŠĒJĀS DAĻAS TĪRĪŠANA

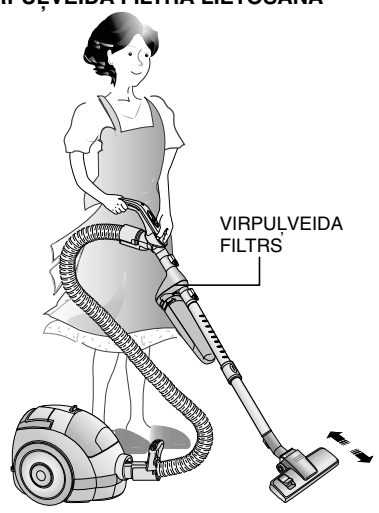
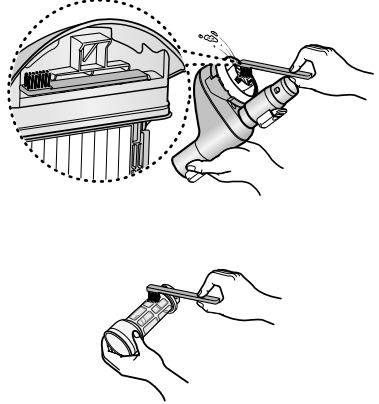

## 6. IEPLŪSTOŠĀ GAISA FILTRA TĪRĪŠANA

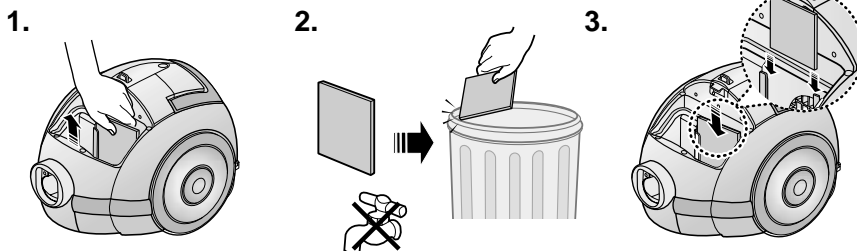

### PIEZĪME

Neļaujiet filtram aizsērēt, jo tas var samazināt putekļu sūcēja jaudu vai sabojāt motoru.

## 7. IZPLŪSTOŠĀ GAISA FILTRS

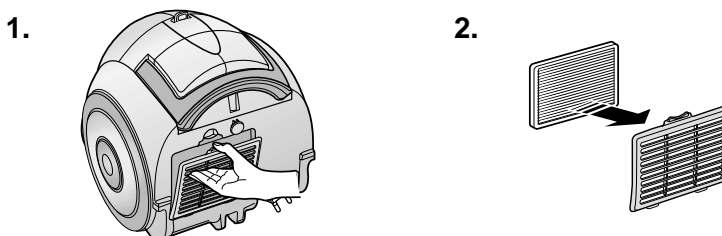

### – JA RADUSIES KĻŪME

KĻŪME	CĒLONIS	RISINĀJUMS
Ierīces motors nedarbojas.	Nav strāvas padeves. Ir aktivizējusies automātiskās izslēgšanās funkcija.	Pārbaudiet elektrotīkla vadu un elektrības rozeti. Uzgaidiet, līdz putekļu sūcējs atdziest.
Putekļu sūcēja darbības jauda pakāpeniski samazinās.	Uzgalī, pagarinājuma caurulē vai šļūtenē ir iesprūduši svešķermeņi.	Izņemiet iesprūdušo priekšmetu un iztukšojiet/izmazgājiet putekļu tvertni, ja nepieciešams.
Elektrotīkla vads netiek ievilkts pilnīgi.	Elektrotīkla vads ir savijies vai satinies nepareizi.	Izvelciet elektrotīkla vadu apmēram 2 – 3 metrus un piespiediet vada ietīšanas slēdzi.
Putekļu sūcējs nesavāc putekļus.	Šļūtenē ir plaisa vai caurums.	Pārbaudiet šļūteni, un, ja nepieciešams, nomainiet to.

DJ68-00219C REV(0.3)