

SAMSUNG

Инструкция по эксплуатации

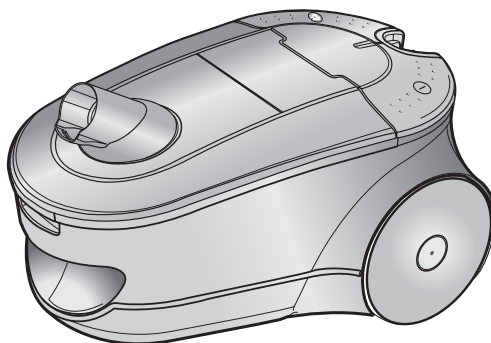

ПЫЛЕСОС



- * Перед тем, как пользоваться этим пылесосом, внимательно прочтите данную Инструкцию.
- * Пылесос предназначен только для использования в помещении.

Зарегистрируйтесь в клубе Samsung на сайте www.samsung.com/global/register

ВАЖНЫЕ МЕРЫ ПРЕДОСТОРОЖНОСТИ

1. Внимательно прочтите все инструкции. Прежде, чем включать пылесос, убедитесь в том, что напряжение сети переменного тока в вашем доме соответствует напряжению питания, указанному на табличке, расположенной на днище пылесоса.
2. ПРЕДУПРЕЖДЕНИЕ : Не пользуйтесь пылесосом для чистки мокрых ковров или полов. Не всасывайте пылесосом воду .
3. Необходимо быть особенно внимательными, если пылесосом пользуются дети или он используется вблизи от детей. Не позволяйте детям использовать пылесос в качестве игрушки. Никогда не оставляйте без присмотра работающий пылесос. Используйте пылесос только по назначению, как описано в данной Инструкции по эксплуатации.
4. Не пользуйтесь пылесосом, если в него не вставлен мешок для сбора пыли (пылесборник). Чтобы поддерживать эффективность работы пылесоса, опорожняйте пылесборник до того, как он переполнится.
5. Не используйте пылесос для того, чтобы всасывать внутрь горящие спички, тлеющие угольки или окурки сигарет. Держите пылесос подальше от кухонных плит, печей или других источников тепла. Тепло может привести к деформации или изменению цвета пластиковых деталей пылесоса.
6. Избегайте всасывания в пылесос твердых и острых предметов, так как они могут повредить детали пылесоса. Не наступайте на шланг пылесоса. Не кладите на шланг тяжелые предметы. Не блокируйте всасывающее и выпускное отверстия пылесоса.
7. Перед тем, как отсоединять пылесос от сетевой розетки, выключите его при помощи выключателя на корпусе пылесоса. Всегда отсоединяйте сетевой шнур от розетки перед заменой мешка для сбора пыли или опорожнения пылесборника. Чтобы не повредить сетевой шнур, при отсоединении его от розетки беритесь за штепсельную вилку, а не за сам шнур.
8. Данный электрический прибор не предназначен для использования детьми без надлежащего надзора взрослыми, для обеспечения безопасного использования.
9. Перед чисткой и обслуживанием пылесоса необходимо отсоединить его от сетевой розетки.
10. Не рекомендуется подсоединять пылесос к сети переменного тока через удлинительный шнур.
11. Если ваш пылесос не работает надлежащим образом, выключите его, отсоедините от сети переменного тока и обратитесь в уполномоченный сервисный центр.
12. В целях безопасности, замену поврежденного сетевого шнура могут производить только представитель фирмы-пылесоса или квалифицированный специалист по техническому обслуживанию.
13. Не переносите пылесос, держа его за шланг. Используйте при переноске имеющуюся на пылесосе рукоятку.

1 СБОРКА ПЫЛЕСОСА

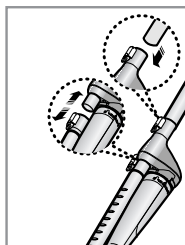
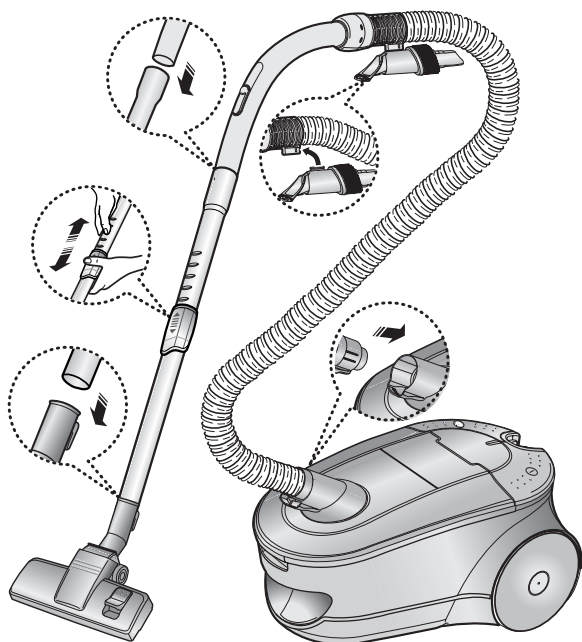

НЕ ВО ВСЕХ МОДЕЛЯХ

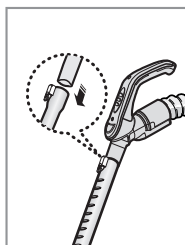

НЕ ВО ВСЕХ МОДЕЛЯХ

НЕ ВО ВСЕХ МОДЕЛЯХ

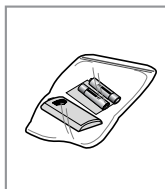
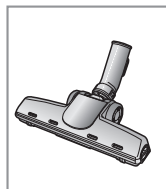
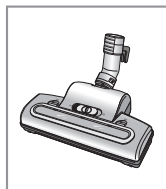
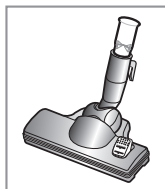

► Составные части могут отличаться в зависимости от модели пылесоса.

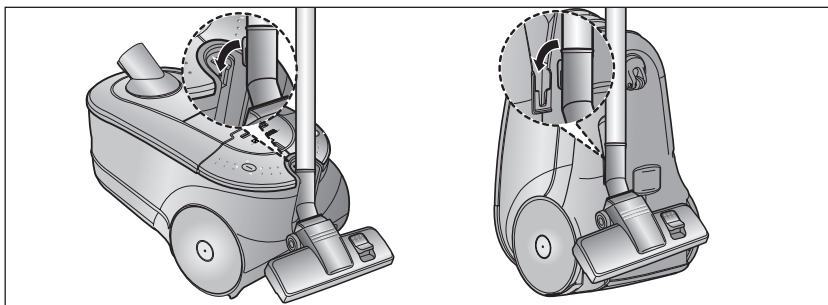

Когда вы не пользуетесь пылесосом, запarkуйте насадку для чистки пола.

2 ПОЛЬЗОВАНИЕ ПЫЛЕСОСОМ

2-1 СЕТЕВОЙ ШНУР

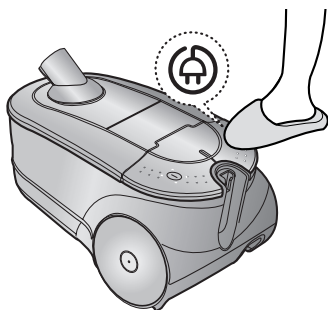

2-2 ВЫКЛЮЧАТЕЛЬ

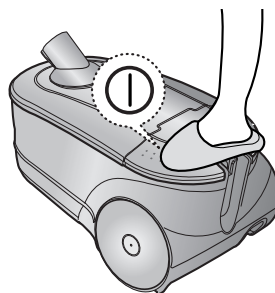

2-3 РЕГУЛЯТОР МОЩНОСТИ

1) В моделях с регулятором на корпусе

MIN = Для чистки тонких тканей, например, тюлевых штор.

MAX = Для чистки твердых полов и сильно загрязненных ковров.

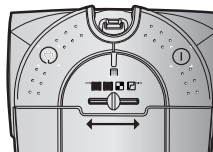

2) В моделях с регулятором на ручке (рукоятке)



Управление с помощью Инфра-Красного сигнала

Кнопка Включения/Выключения

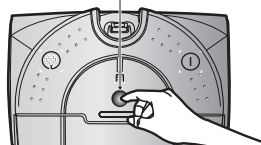

Нажмите кнопку Включения/Выключения несколько раз, чтобы выбрать нужный режим
(СТОП → МИН → СРЕД → МАКС → СТОП)

Примечание: Если пылесос не включается через управление с помощью Инфра-Красного сигнала, вы всегда можете воспользоваться кнопкой управления на корпусе.

2-4 УПРАВЛЕНИЕ ПОТОКОМ ВОЗДУХА

Чтобы уменьшить мощность всасывания при чистке занавесок, небольших ковриков и других легких тканей, тяните крышку отверстия для отвода воздуха, пока отверстие не откроется.

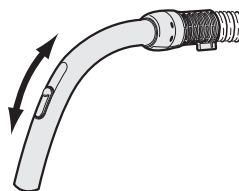

2-5 ИСПОЛЬЗОВАНИЕ НАСАДОК

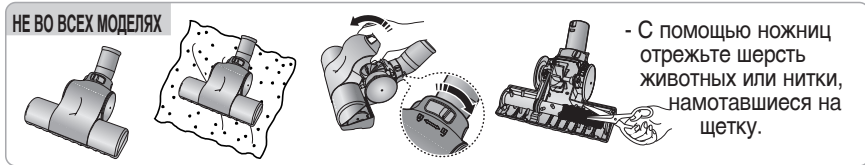
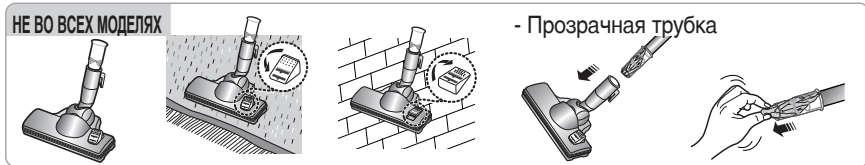
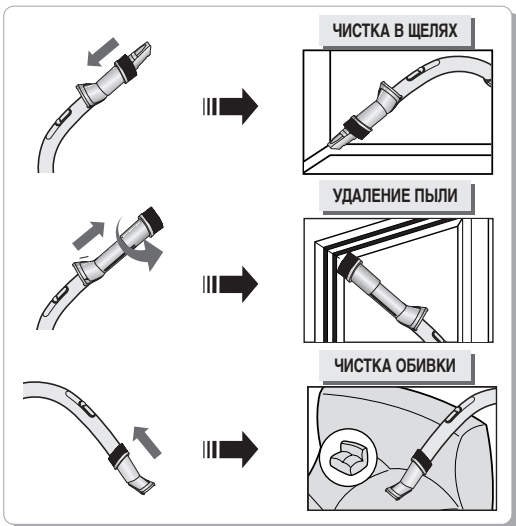
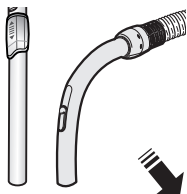
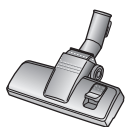

3 ИНДИКАТОР (С МЕШКОМ ДЛЯ СБОРА ПЫЛИ)

1) В моделях с регулятором на корпусе

Когда индикатор загорится, пожалуйста замените пылесборник новый (3-1) как показано на иллюстрации

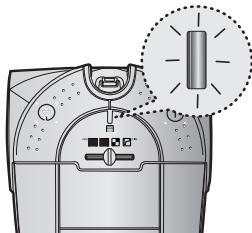

2) В моделях с регулятором на ручке (рукоятке)

Когда индикатор загорится, пожалуйста замените пылесборник новый (3-1) как показано на иллюстрации

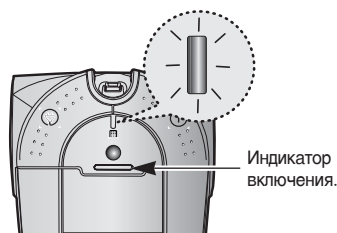

ЗАМЕТКА Индикатор включения горит: Пылесос подключен к электрической сети и готов к использованию

3-1 ЗАМЕНА МЕШКА ДЛЯ СБОРА ПЫЛИ

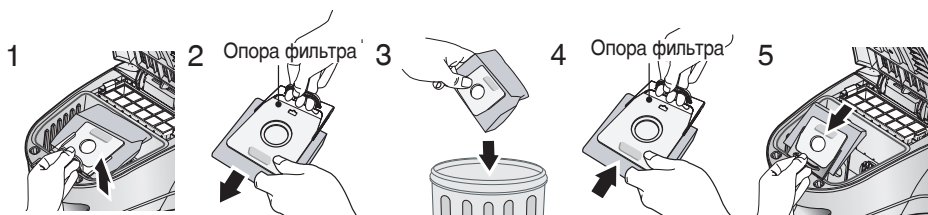

ПРИМЕЧАНИЕ

Использованный мешок для сбора пыли можно запечатать, отклеив бумагу от липкой полоски и заклеив полоской входное отверстие.

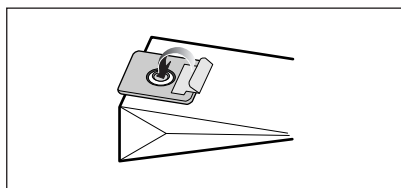

⚠ НЕ ВО ВСЕХ МОДЕЛЯХ

- В СЛУЧАЕ МАТЕРЧАТОГО МЕШКА ДЛЯ СБОРА ПЫЛИ
После использования пылесоса, если матерчатый мешок для сбора пыли заполнился пылью, очистите его и используйте вновь.

ПРИМЕЧАНИЕ Выбрасывая мешок для сбора пыли, обязательно сохраните опору фильтра.

4 ЗАГОРЕЛСЯ ИНДИКАТОР (С КАССЕТНЫМ ФИЛЬТРОМ)

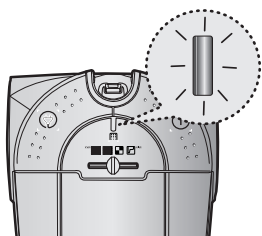

**⚠ НЕ ВО ВСЕХ МОДЕЛЯХ
ЦИФРОВОЙ СИГНАЛ**

Когда загорелся индикатор, опустошите и очистите циклонный фильтр (см. параграф 4-1) и кассетный фильтр (4-2), как показано на рисунках ниже.

4-1 ОЧИСТКА ЦИКЛОННОГО ФИЛЬТРА

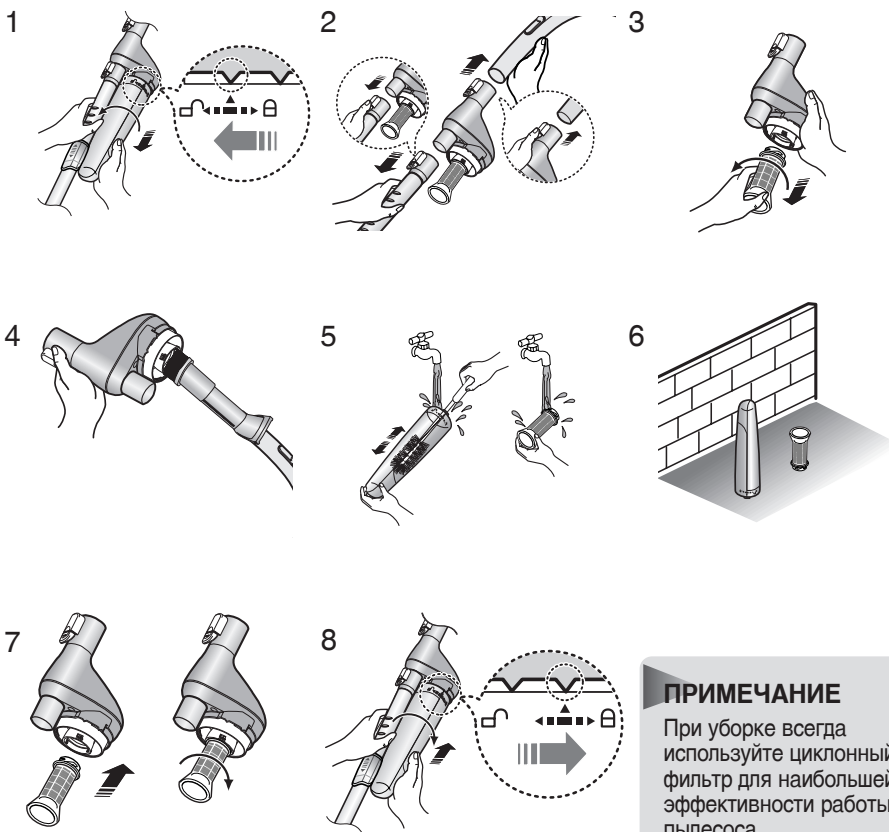

4-2 ОЧИСТКА КАССЕТНОГО ФИЛЬТРА

4-2-1 ОПОРОЖНЕНИЕ КАССЕТНОГО ФИЛЬТРА

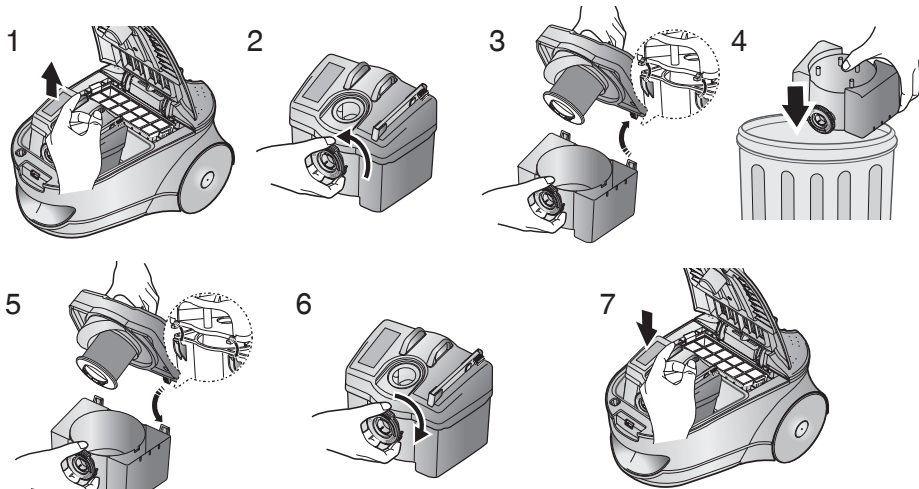

ПРИМЕЧАНИЕ

Вы можете промыть кассетный фильтр водой. Не промывайте водой весь пылесос. Прежде, чем поставить кассетный фильтр на место, убедитесь в том, что он полностью высох.

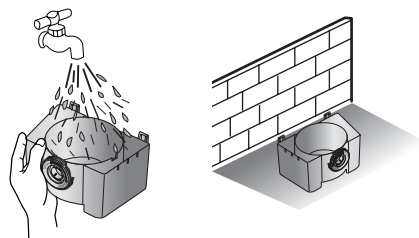

4-2-2 ЧИСТКА РЕШЕТЧАТОГО ФИЛЬТРА

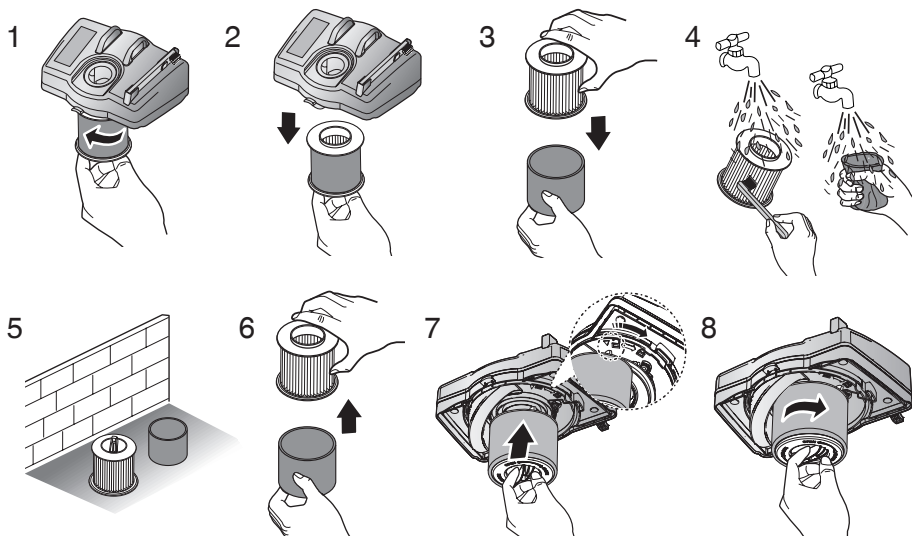

5 ЧИСТКА ВХОДНОГО ФИЛЬТРА

5-1 МОДЕЛЬ С МЕШКОМ ДЛЯ СБОРА ПЫЛИ

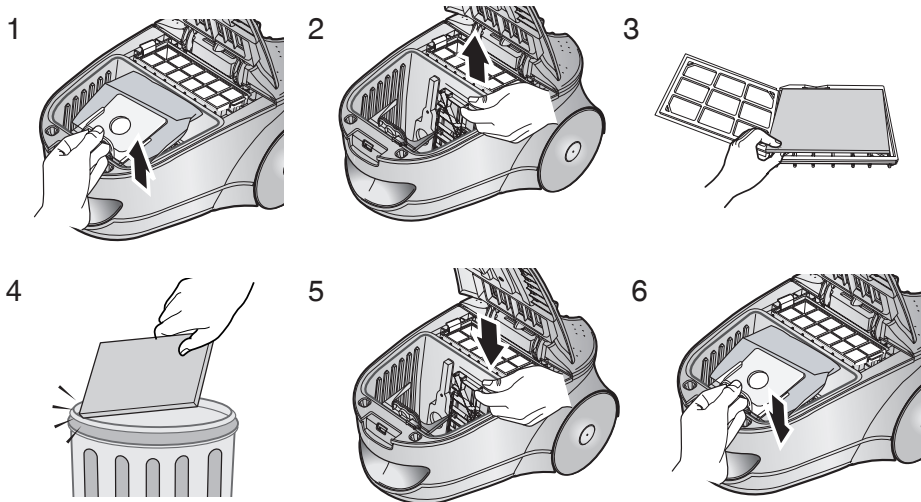

ПРИМЕЧАНИЕ : Не выбрасывайте фильтр. Его необходимо сохранить для поддержания эффективности работы пылесоса.

5-2 МОДЕЛЬ С КАСЕТНЫМ ФИЛЬТРОМ

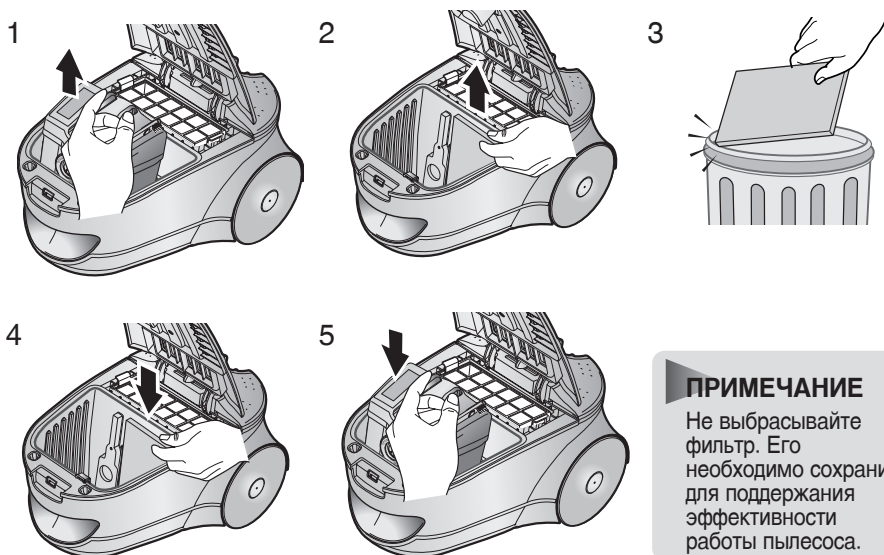

ПРИМЕЧАНИЕ

Не выбрасывайте фильтр. Его необходимо сохранить для поддержания эффективности работы пылесоса.

6 ВЫХОДНОЙ ФИЛЬТР



Снимите и замените забившийся грязью выходной фильтр.

НЕ ВО ВСЕХ МОДЕЛЯХ - УГОЛЬНЫЙ ФИЛЬТР

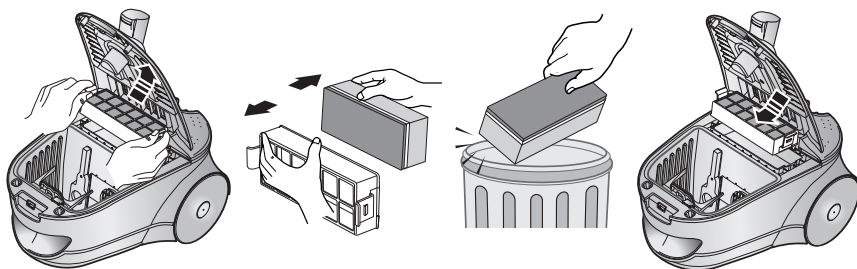

НЕ ВО ВСЕХ МОДЕЛЯХ - НЕРА ФИЛЬТР

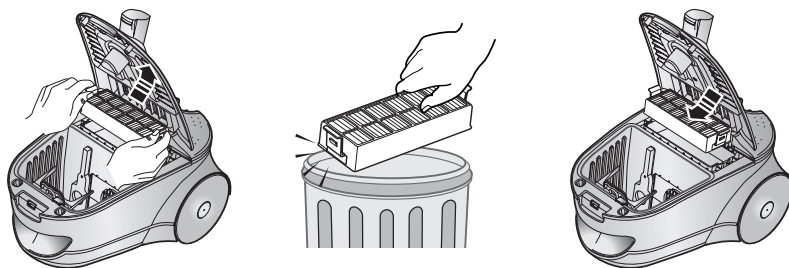

ПРИМЕЧАНИЕ : Новые фильтры или мешки для сбора пыли можно приобрести через вашего местного дистрибутора компании Samsung.

7 ЗАМЕНА БАТАРЕЕК (ОПЦИЯ)

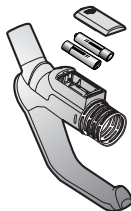

1) ТИП БАТАРЕЕК: размер AA



ПРИМЕЧАНИЕ

1. В том случае, если управление с помощью Инфра-красного сигнала не работает, необходимо заменить батарейки. Если управление не восстановится, рекомендуем связаться с ближайш сервисным центром Самсунг.



ПРЕДУПРЕЖДЕНИЕ :

1. Никогда не разбирайте или перезаряжайте батарейки.
2. Никогда не нагревайте или не бросайте в огонь батарейки
3. Соблюдайте полярность батареек, (+) и (-).
4. Выбросите батарейки после использования.

- ЕСЛИ ВОЗНИКЛА ПРОБЛЕМА

ПРОБЛЕМА	ПРИЧИНА	РЕШЕНИЕ
Двигатель не включается	Не подается электропитание. Сработал тепловой выключатель	Проверьте сетевой шнур, штепсельную вилку и сетевую розетку. Дайте пылесосу остыть.
Мощность всасывания постепенно уменьшается.	Насадка, всасывающий шланг или трубка заблокированы.	Найдите и удалите застрявший предмет.
Сетевой шнур не сматывается назад полностью.	Проверьте, не перекрутился ли сетевой шнур и равномерно ли он намотался.	Вытяните сетевой шнур на 2-3 метра и нажмите на кнопку обратной намотки шнура.
Пылесос не всасывает пыль	Трещина или дырка в шланге.	Проверьте шланг и замените его при необходимости.
Низкое или уменьшающееся всасывание	Фильтр забит пылью.	Проверьте фильтр и при необходимости очистите его, как показано на рисунках выше.

анный пылесос соответствует следующим нормативным требованиям:
 ребования по электромагнитным помехам: 89/336/ЕЕС, 92/31ЕЕС и 93/68/ЕЕС
 ребования по безопасности устройств низкого напряжения: 73/23/ЕЕС и

SAMSUNG

Operating Instructions



VACUUM CLEANER

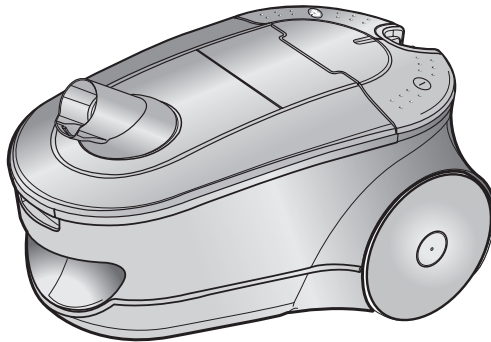

- * Before operating this unit, please read the instructions carefully.
- * Indoor use only.

Register your product at www.samsung.com/global/register

IMPORTANT SAFEGUARDS

1. Read all instructions carefully. Before switching on, make sure that the voltage of your electricity supply is the same as that indicated on the rating plate on the bottom of the cleaner.
2. **WARNING:** Do not use the vacuum cleaner when rug or floor is wet.
Do not use to suck up water.
3. Close supervision is necessary when any appliance is used by or near children. Do not allow the vacuum cleaner to be used as a toy. Do not allow the vacuum cleaner to run unattended at any time. Use the vacuum cleaner only for its intended use as described in these instructions.
4. Do not use the vacuum cleaner without a dust bag (dust bin). Empty the dust bin before it is full in order to maintain the best efficiency.
5. Do not use the vacuum cleaner to pick up matches, live ashes or cigarette butts. Keep the vacuum cleaner away from stoves and other heat sources. Heat can deform and discolour the plastic parts of the unit.
6. Avoid picking up hard, sharp objects with the vacuum cleaner as they may damage the cleaner parts. Do not stand on the hose assembly. Do not put a weight on the hose. Do not block the suction or the exhaust port.
7. Switch the vacuum cleaner off on the body of the machine before unplugging from the electrical outlet. Disconnect plug from the electrical outlet before changing the dust bag or dust container. To avoid damage, please remove the plug by grasping the plug itself, not by pulling on the cord.
8. This appliance is not intended for use by young persons or infirm persons without supervision unless they have been adequately supervised by a responsible person to ensure that they can use the appliance safely.
Young children should be supervised to ensure that they do not play with the appliance.
9. The plug must be removed from the socket outlet before cleaning or maintaining the appliance.
10. The use of an extension cord is not recommended.
11. If your vacuum cleaner is not operating correctly, switch off the power supply and consult an authorized service agent.
12. If the supply cord is damaged, it must be replaced by the manufacturer or its service agent or a similarly qualified person in order to avoid a hazard.
13. Don't carry the vacuum cleaner by holding the hose.
Use the handle on the vacuum cleaner set.

1 ASSEMBLING THE CLEANER

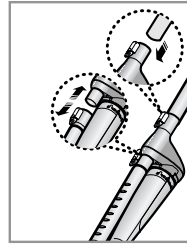
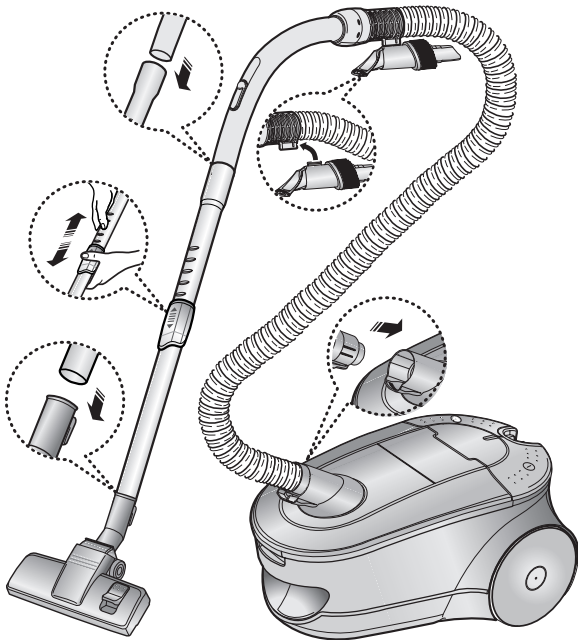

OPTION

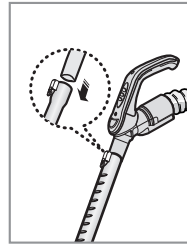

OPTION

OPTION

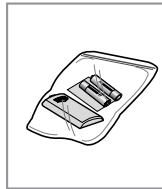
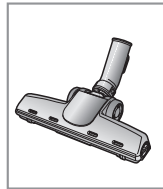
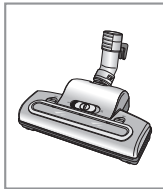

► Features may vary according to model.

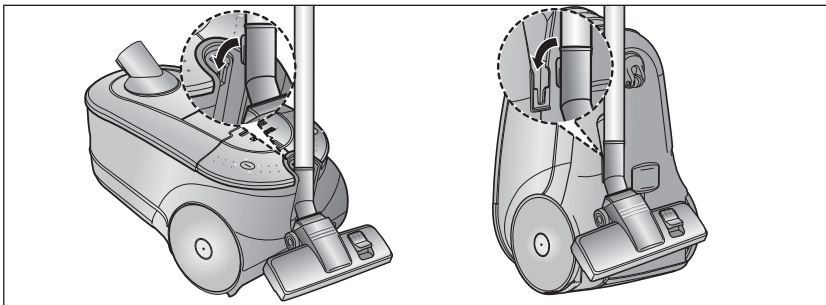

For storage, park the floor nozzle.

2 OPERATING THE CLEANER

2-1 POWER CORD

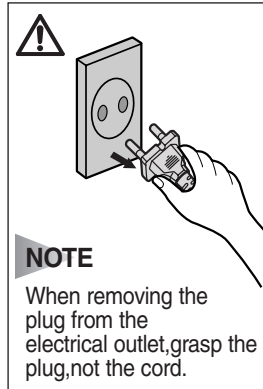
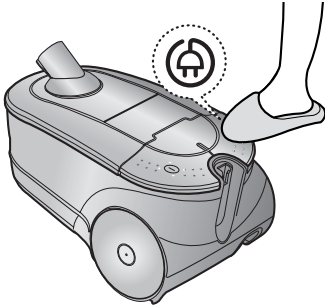

NOTE

When removing the plug from the electrical outlet, grasp the plug, not the cord.

2-2 ON/OFF SWITCH

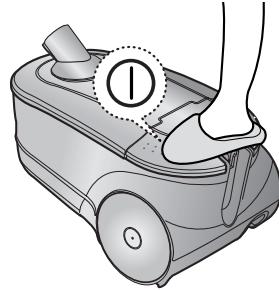

2-3 POWER CONTROL

1) BODY-CONTROL TYPE

MIN = For delicate surface e.g. net curtains.

MAX = For hard floors and heavily soiled carpets.

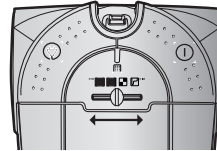

2) REMOTE-CONTROL TYPE



INFRARED-CONTROL

POWER CONTROL

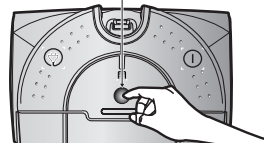

Press The Power-control button repeatedly to select correct mode.
(STOP → MIN → MID → MAX)

NOTE : If the cleaner is not working by handle-control you can operate the vacuum cleaner with the CONTROL-BUTTON on the body.

2-4 AIR CONTROL

To reduce suction for cleaning draperies, small rugs, and other light fabrics, pull the tap air until the hole is open.

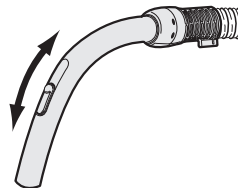

2-5 USING FLOOR TOOLS

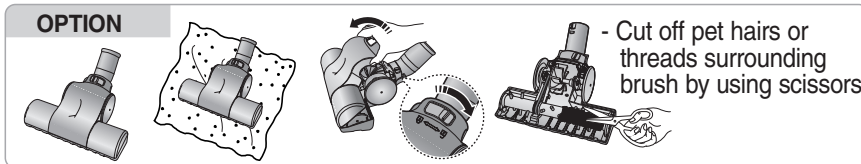
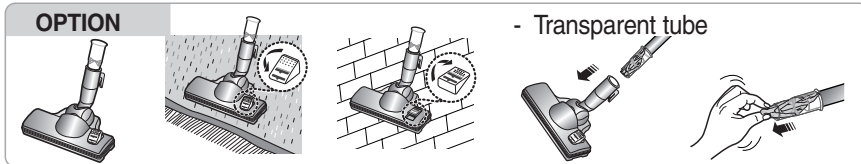
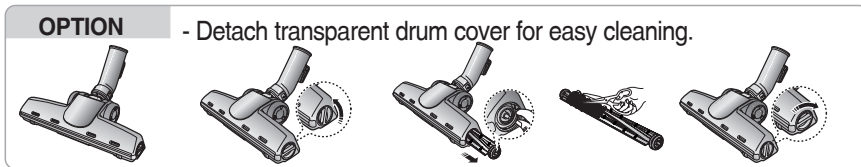
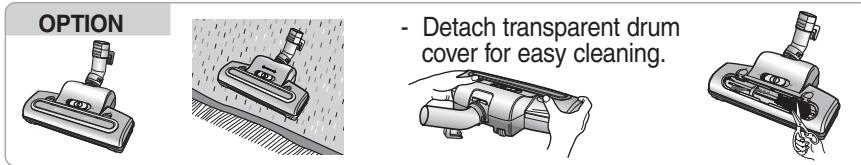
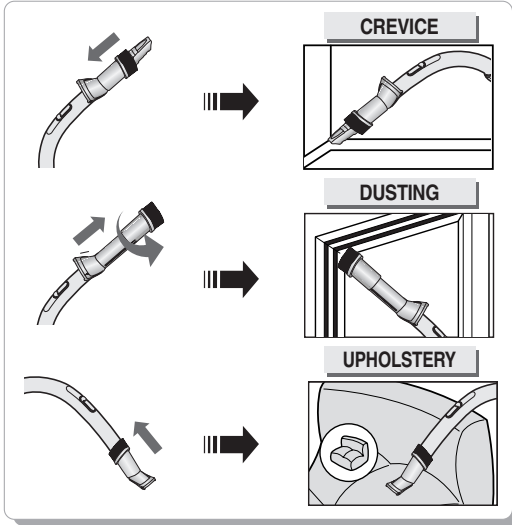
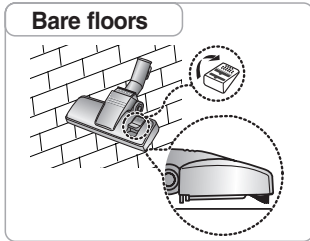
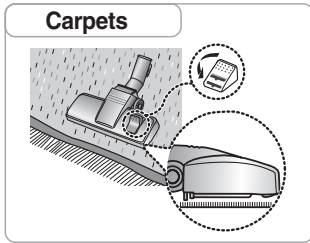
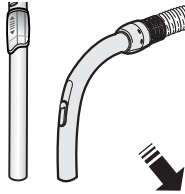

3 INDICATOR LIGHTS (BAG TYPE)

1) BODY-CONTROL TYPE

When the indicator light comes on, please change the DUST BAG(3-1) as shown in the following illustrations.

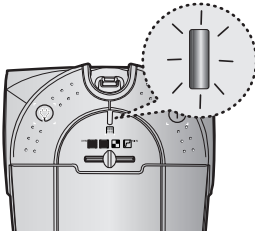

2) REMOTE-CONTROL TYPE

When the indicator light comes on, please change the DUST BAG(3-1) as shown in the following illustrations.

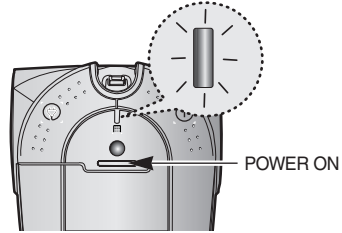

NOTE POWER LAMP ON :
The power is applied to the vacuum cleaner

3-1 CHANGING THE DUST BAG

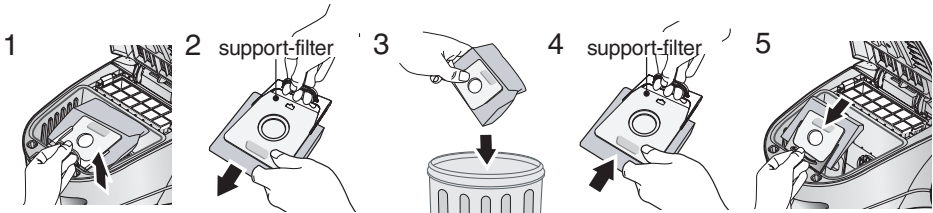

NOTE

A used dust bag can be sealed by removing the paper from the adhesive strip and sealing the strip over the hole.

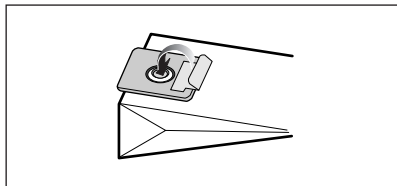

OPTIONAL

- FOR CLOTH BAG

After using, if the cloth bag is full of dust, clean the cloth bag and use it again.

NOTE Please make sure to retain the support-filter when you dispose of the dust bag.

4 INDICATOR LIGHTS (CASSETTE FILTER TYPE)

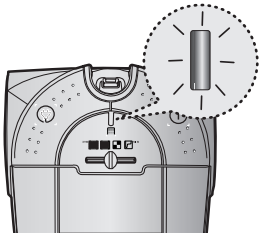

⚠ OPTIONAL DIGITAL SIGNAL

When the indicator light comes on, please empty and clean the Cyclone Filter (4-1) and the cassette filter (4-2) as shown in the following illustrations.

4-1 CLEANING THE CYCLONE FILTER

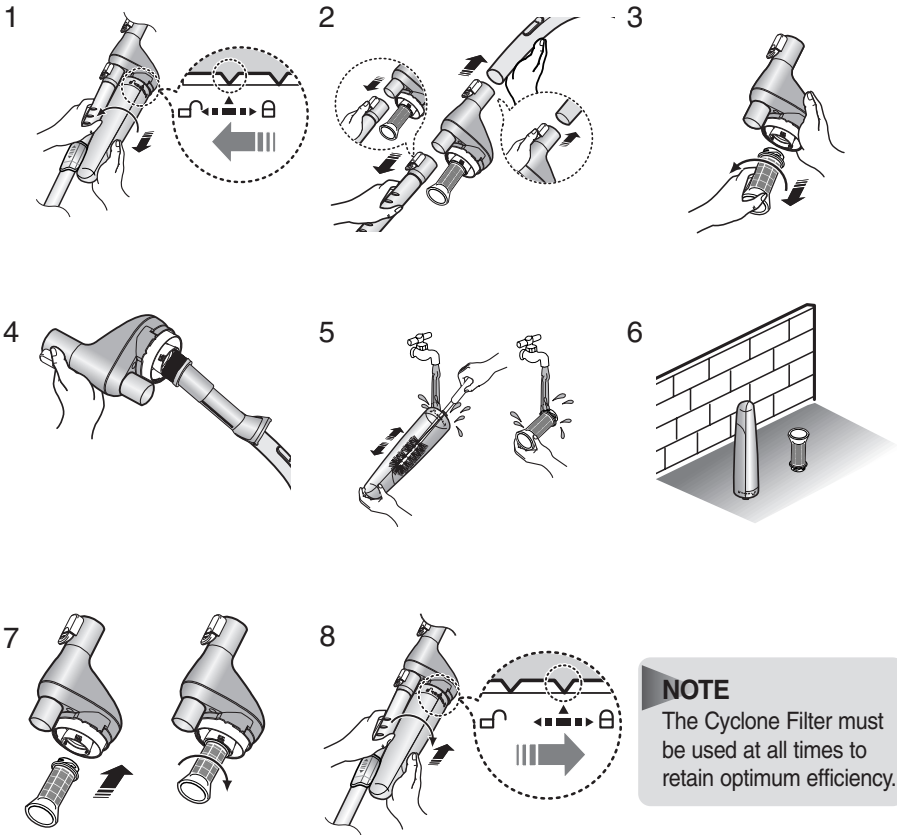

4-2 CLEANING THE CASSETTE FILTER

4-2-1 EMPTYING THE CASSETTE FILTER

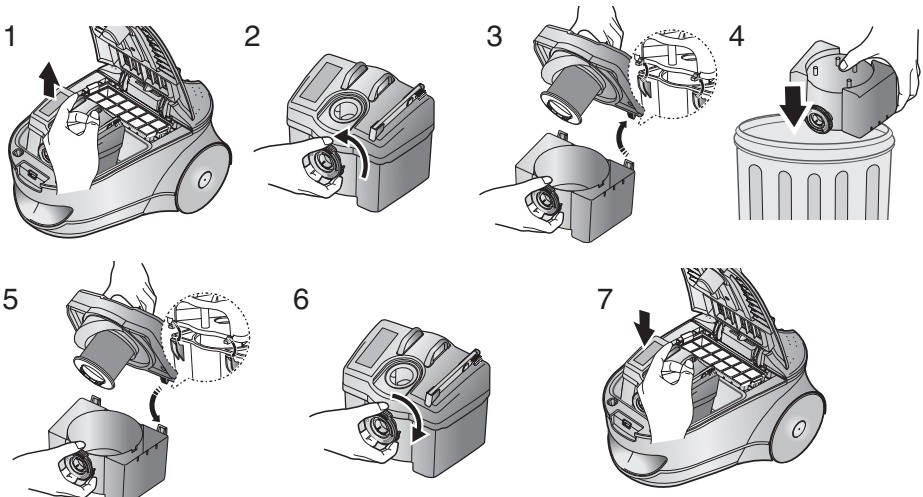

NOTE
You can rinse the cassette filter with water.
Do not immerse the whole cleaner in water.
Ensure completely dry before replacing.

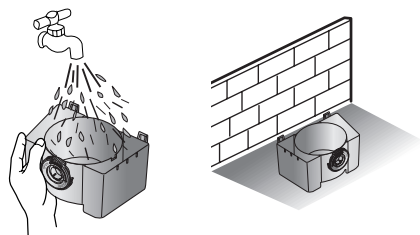

4-2-2 CLEANING THE GRILL

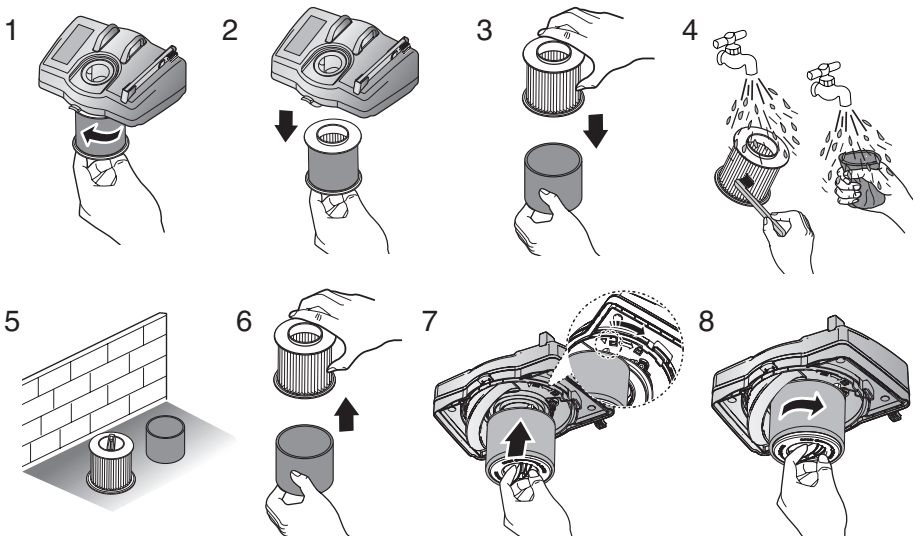

5 CLEANING THE INLET FILTER

5-1 BAG TYPE

1

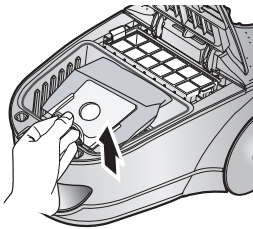

2

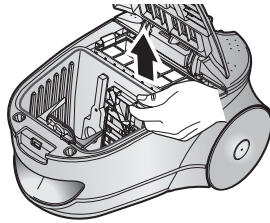

3

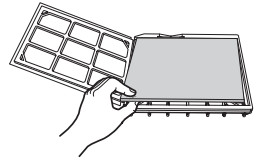

4

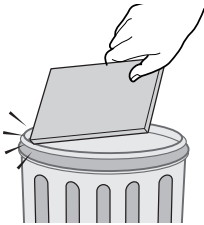

5

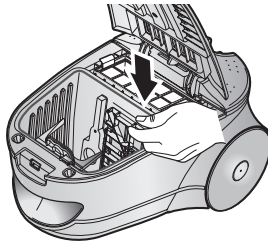

6

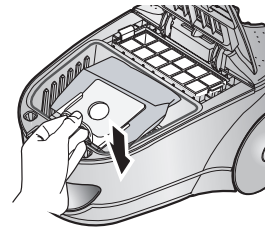

NOTE : Please do not throw away the filter. It must be retained to maintain cleaning efficiency.

5-2 CASSETTE FILTER TYPE

1

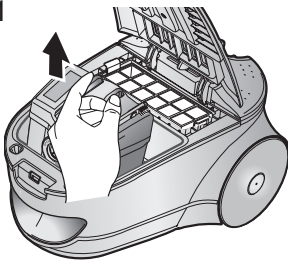

2

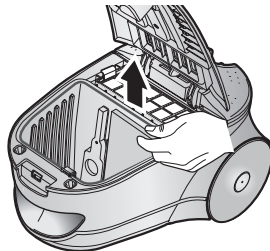

3

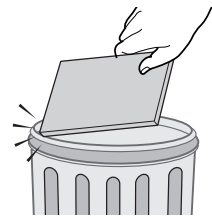

4

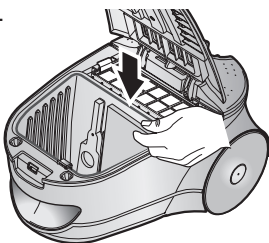

5

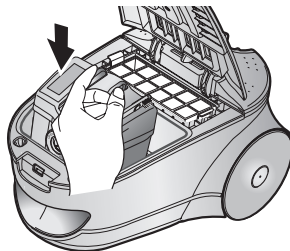

NOTE

Please do not throw away the filter. It must be retained to maintain cleaning efficiency.

6 OUTLET FILTER

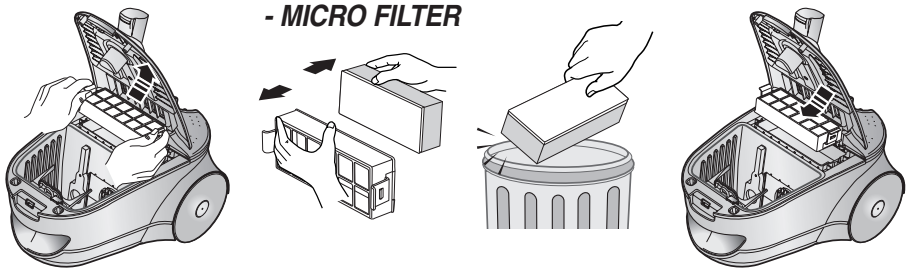

Remove and replace the blocked outlet-filter.

OPTION - CARBON FILTER

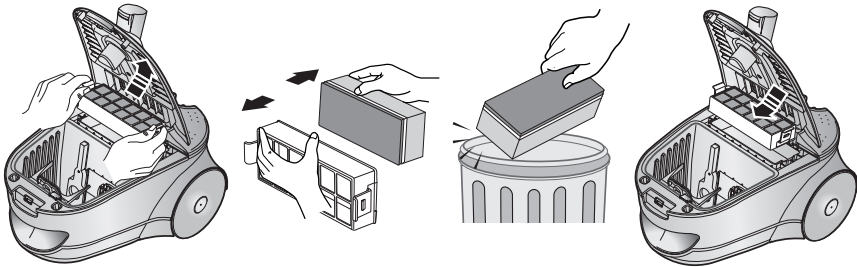

OPTION - HEPA-FILTER

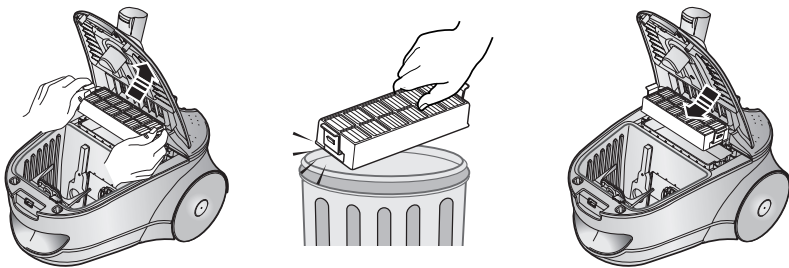

NOTE : Replacement filters or bags can be bought from your local Samsung distributor.

7 CHANGE THE BATTERY(OPTIONAL)

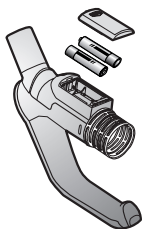

1) BATTERY TYPE : AA Size



NOTE

1. When the vacuum cleaner does not operate, replace the batteries.
If the problem persists, please contact our authorized dealer.
2. 2 of Battery type



WARNING

1. Never disassemble or recharge the batteries.
2. Never heat up the batteries or throw them into fire.
3. Do not reverse (+),(-) terminals.
4. Dispose the batteries properly.

- IF YOU HAVE A PROBLEM

PROBLEM	CAUSE	REMEDY
Motor does not start.	No power supply. Thermal cut-out.	Check cable, plug and socket. Leave to cool.
Suction force is gradually decreasing.	Nozzle, suction hose or tube is blocked.	Check for blockage and remove.
Cord does not rewind fully.	Check that the cord is not twisted or wound unevenly.	Pull the cord out 2-3m and push down the cord rewind button.
Vacuum cleaner does not pick up dirt.	Crack or hole in hose.	Check hose and replace if required.
Low or decreasing suction	Filter is full with dust.	Please check filter and, if required, clean as illustrated in the instructions.

This Vacuum cleaner is approved the following.

EMC Directive : 89/336/EEC , 92/31/EEC and 93/68/EEC

Low Voltage Safety Directive : 73/23/EEC and 93/68/EEC



KASUTUSJUHEND



Tolmuimeja

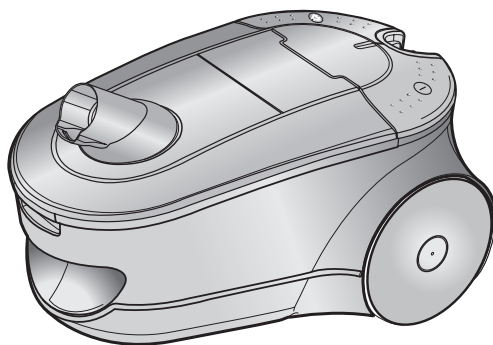

- * Enne masina kasutamist tutvuge põhjalikult kasutusjuhendiga.
- * Ainult siseruumides kasutamiseks

OLULISED ETTEVAATUSABINÕUD

1. Lugege hoolikalt kõiki instruksioone. Enne sisse lülitamist veenduge, et vooluvõrgu pinge vastaks tolmuimeja põhjal olevas passis nõutud pingele.
2. HOIATUS: Ärge kasutage tolmuimejat, kui vaip või põrand on märg.
Ärge kasutage tolmuimejat vee imemiseks.
3. Kui töötamise juures viibivad lapsed, vajavad nad kindlat järelvalvet. Ärge lubage tolmuimejat mänguasjana kasutada. Ärge laske tolmuimejal kunagi järelvalveta töötada. Kasutage tolmuimejat ainult käesolevas juhendis ettenähtud viisil.
4. Ärge kasutage tolmuimejat ilma tolmuikotita. Tühjendage tolmuikott enne selle lõplikku täitumist, et säilitada masina efektiivsus.
5. Ärge kasutage tolmuimejat tikkude, hõõguva tuha või sigaretikonide korjamiseks. Hoidke tolmuimeja eemal ahjudest ja muudest küttekehadest. Kuumus võib seadme plastmassosi deformeerida või nende värvi muuta.
6. Vältige tolmuimejaga jäikade teravate esemete üles korjamist, sest need võivad rikku- da tolmuimeja osi. Ärge seiske tolmuimeja vooliku peal. Ärge asetage voolikule raskusi Ärge blokeerige imemis- või väljalaskeava.
7. Enne vooluvõrgust välja tõmbamist lülitage masin korpusest välja. Enne tolmuikoti või tolmuühendi vahetamist tõmmake tolmuimeja pistik pistikupe- sast välja. Kahjustuste vältimiseks tõmmake pistik välja, haarates pistikust, mitte juhtmest.
8. Enne seadme puhastamist või hooldamist tuleb pistik pistikupe- sast välja tõmmata.
9. Antud toodet ei soovitata kasutada väikestel lastel ja vanuritel ilma järelvalveta. Palun veenduda, et juhtimine on viidud läbi vastutusvõimelise isiku poolt. Veenduge, et toote kasutamine on kasutajale ohutu. Lapsi tuleb informeerida, et antud toode ei ole mänguasi.
10. Pikendusjuhtme kasutamine pole soovitatav.
11. Kui tolmuimeja ei tööta korralikult, ühendage tolmuimeja vooluvõrgust välja ning võtke ühendust volitatud hooldusesindajaga.
12. Kui toitekaabel on kahjustatud, peab selle asendama tootja või hooldusesindaja või samase kvalifikatsiooniga isik, et vältida õnnetusi.
13. Ärge kandke tolmuimejat voolikust kinni hoides. Kasutage selleks tolmuimeja küljes olevat käepidet.

1 TOLMUIMEJA TÖÖKORDA SEADMINE

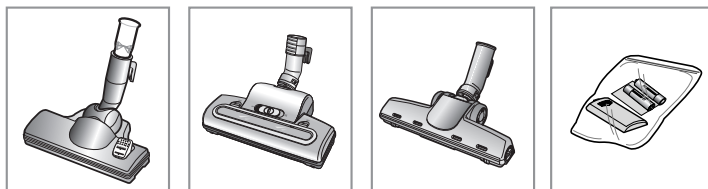
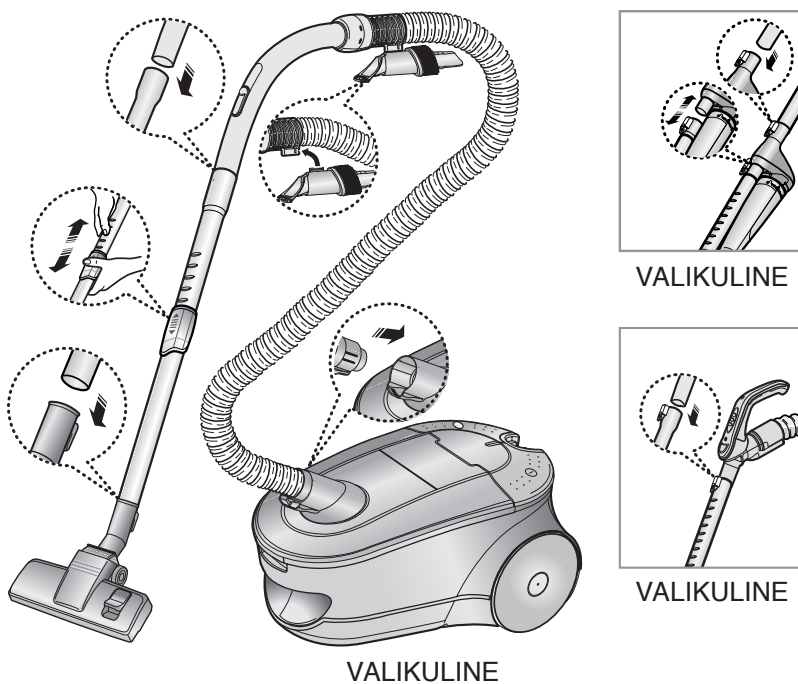

► Üksikasjad võivad olla eri mudelitel erinevad.

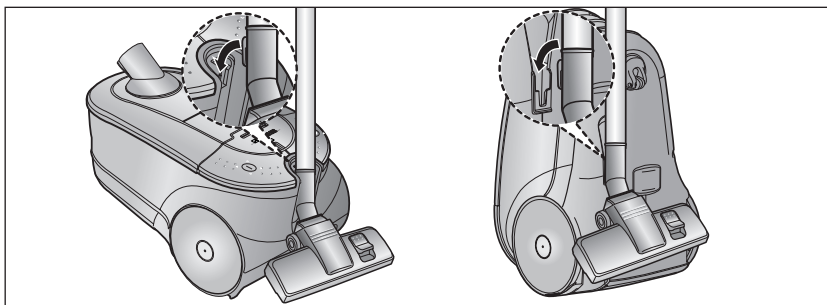

Tolmuimeja hoiule panekuks kinnitage toruotsik masina külge

2 TOLMUIMEJAGA TÖÖTAMINE

2-1 TOITEKAABEL

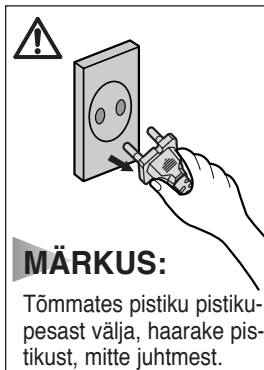
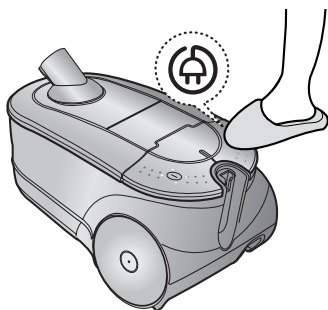

MÄRKUS:

Tõmmates pistiku pistikupesast välja, haarake pistikust, mitte juhtmest.

2-2 SISSE/VÄLJA LÜLITI

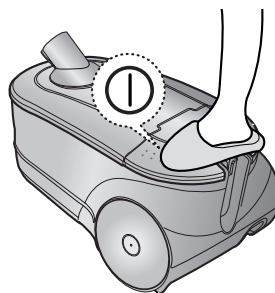

2-3 Võimsuse juhtimine

1) Tootelt-juhtimise tüüp

MIN = Õmade pindade jaoks, näiteks kardinad.

MAX = Tugevate pindade ja väga määrdund katete jaoks.

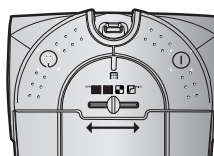

2) Eemalt juhtimise tüüp



INFRAPUNA-JUHTIMINE

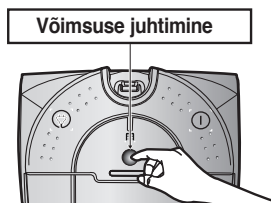

Õige režiimi valimiseks vajuta korduvalt „Power-control” nuppu.
(STOP → MIN → MID → MAX)

MÄRKUS : MÄRKUS: Kui tolmuimeja ei tööta käepidemelt juhtimise kaudu võid opereerida toote kerel asetseva JUHTIMISE-NUPU abil.

2-4 ÕHUVOOLU REGULEERIMINE

Et vähendada imemise intensiivsust kangaste, väikeste vaipade ja muude kergete riideesemete puhastamisel, tõmmake õhuklapp eemale, kuni auk on piisavalt avatud.

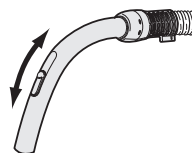

2-5 PINDADE PUHASTAMINE

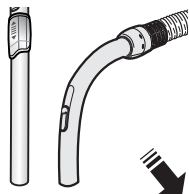
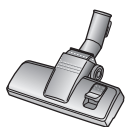

Katted

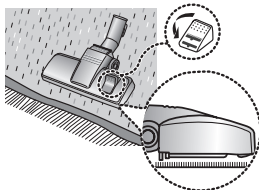

Paljad põrandad

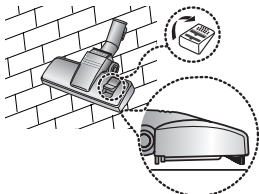

PRAO PUHASTAMINE

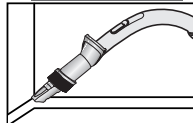

TOLMU PÜHKIMINE

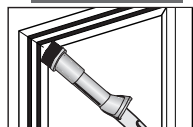

POLSTRI PUHASTAMINE

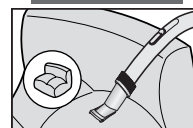

VARIANT

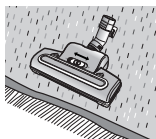

- Mugavaks puhastamiseks eemaldage läbipaistev trumlikate.

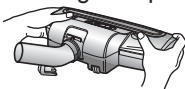

VARIANT

- Mugavaks puhastamiseks eemaldage läbipaistev trumlikate.

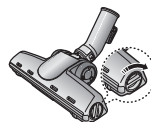
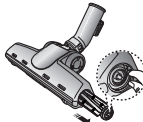
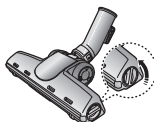

VARIANT

- Läbipaistev toru

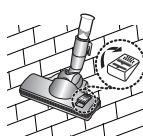
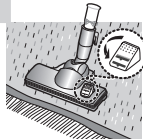

VARIANT

- Lõigake kääridega ära harja külge jäänud lemmikloomade karvad või niid-itükid.

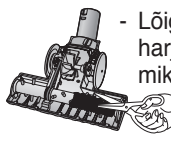
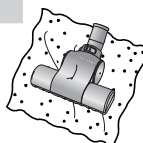
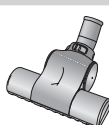

3 SIGNAALLAMBID (KOTIGA MUDEL)

1) Tootelt-juhtimise tüüp

Kui indikaatorlambid süttivad, vahetage TOLMUKOTT (3-1) nagu näidatud juuresolevatel illustatsioonidel.

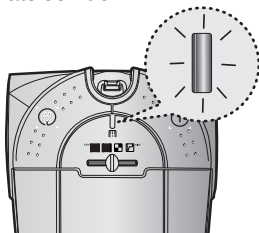

2) Eemalt juhtimise tüüp

Kui indikaatorlambid süttivad, vahetage TOLMUKOTT (3-1) nagu näidatud juuresolevatel illustatsioonidel.

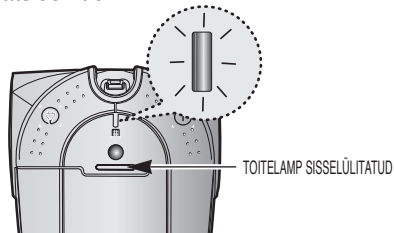

MÄRKUS : TOITELAMP SISSELÜLITATUD :
Tolmuimeja on elektrienergijaga varustatud support-filter SISSELÜLITATUD.

3-1 TOLMUKOTI VAHETAMINE

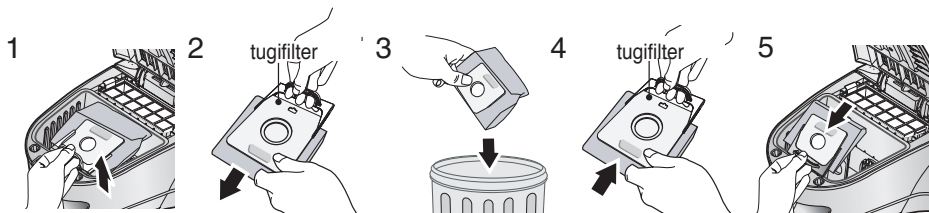

MÄRKUS:

Kotti ära visates kontrollige, et eemaldasite kotti küljest tugifiltri

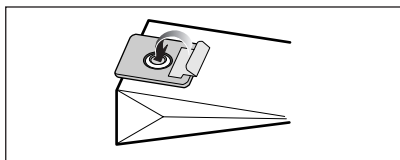

VALIKULINE

- RIIDEST KOTI PUHUL

Kui pärast kasutamist on riidest kott tolmuaga täitunud, võib selle puhastada ja uuesti kasutusele võtta.

MÄRKUS:

Kasutatud tolmu koti saab sulgeda, eemaldades kleepribalt paberi ja kinnitades riba ava ette.

4 SIGNAALLAMBID (KASSETTFILTRIGA TÜÜP)

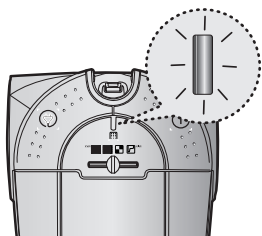

⚠ VALIKULINE DIGITAALNE SIGNAAL

Kui signaallamp süttib, tühendage ja puhastage torufilter (4-1) ning kassetfilter (4-2) nagu näidatud juuresolevatel illustratsioonidel

4-1 TORUFILTRI PUHASTAMINE

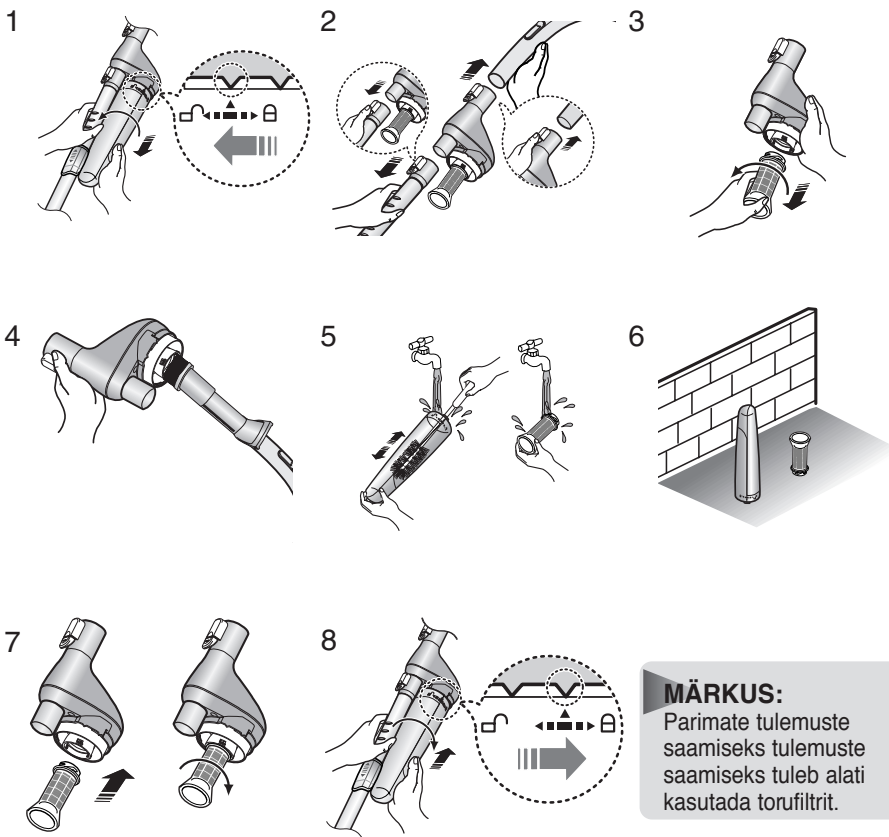

MÄRKUS:
Parimate tulemuste saamiseks tuleb alati kasutada torufiltrit.

4-2 KASSETTILTRII PUHASTAMINE

4-2-1 KASSETTILTRII TÜHJENDAMINE

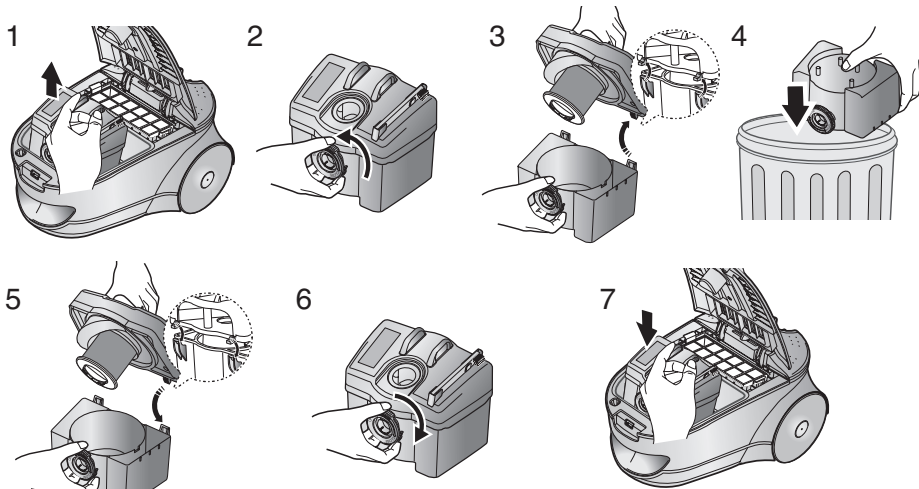

MÄRKUS:

Kassettiltrit võib loputada veega.
Ärge kastke kogu tolmuimejat vette.
Laske enne kasutamist korralikult kuivada.

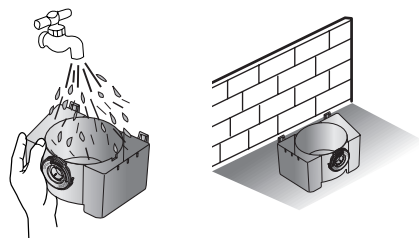

4-2-2 VÕRE PUHASTAMINE

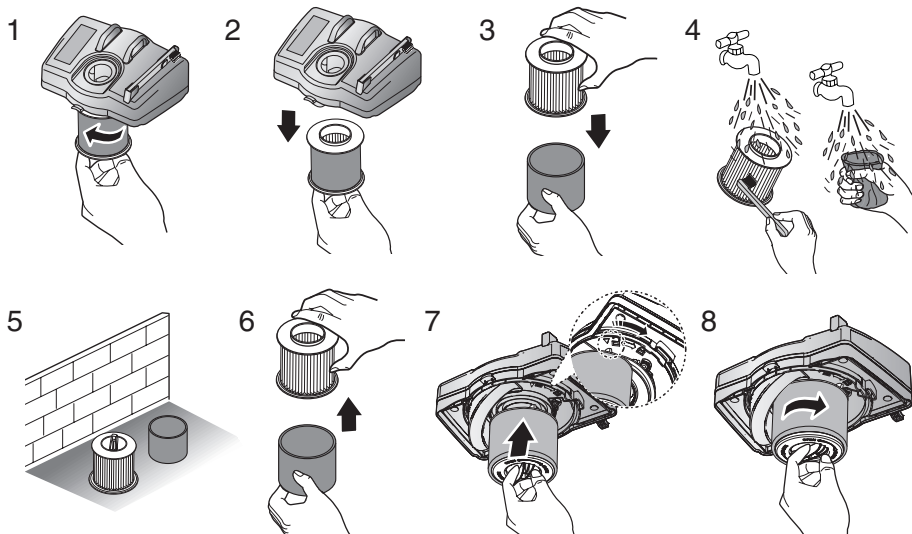

5 SISSELASKE FILTRI PUHASTAMINE

5-1 KOTIGA TÜÜP

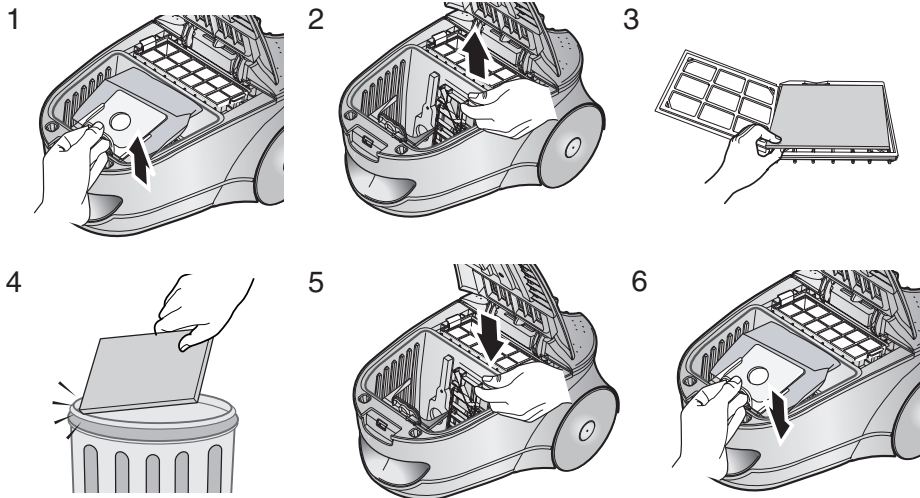

MÄRKUS: Palun ärge visake filtrit ära. See tuleb puhastamise tõhususe säilitamiseks alles jätta.

5-2 KASSETTIFILTRIGA TÜÜP

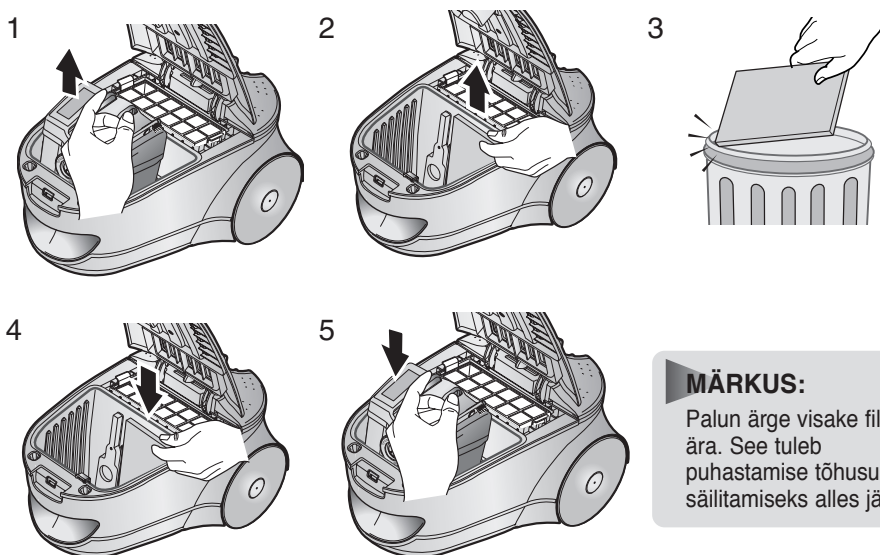

MÄRKUS:
Palun ärge visake filtrit ära. See tuleb puhastamise tõhususe säilitamiseks alles jätta.

6 VÄLJALASKEAVA FILTER

- MIKROVADEGA FILTER

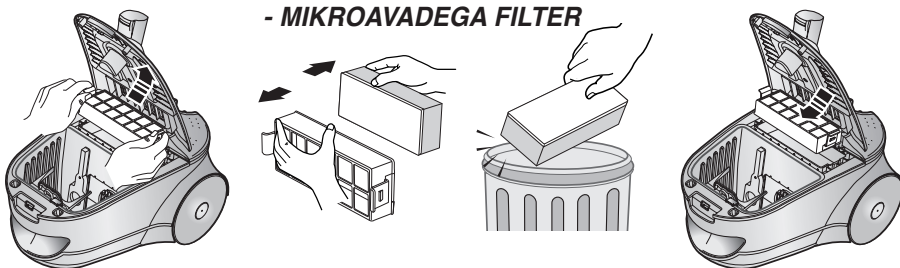

Eemaldage ja asendage ummistunud väljalaskeava filter.

VALIKULINE - SÜSINIKFILTER

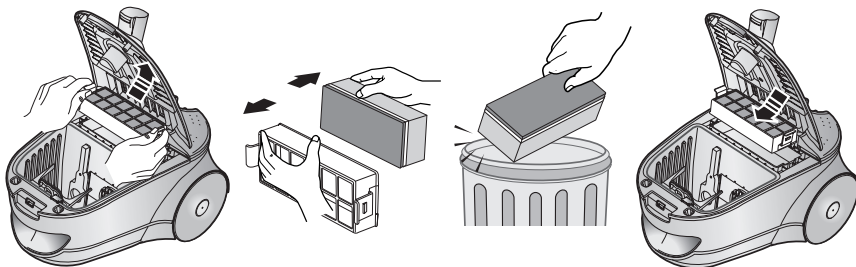

VALIKULINE - HEPA-FILTER

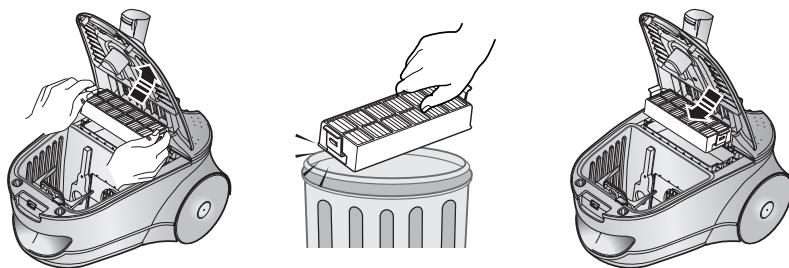

MÄRKUS: Asendusfiltreid saate osta kohalikult Samsungi edasimüüjalt.

7 patarei vahetamine (lisa)

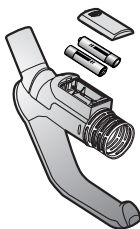

1) Patarei tüüp: AA Suurus



MÄRKUS

1. Kui tolmuimeja ei tööta, vahetage patareid välja. Kui see probleemi ei lahenda, palun kontakteeruge edasimüüjaga.
2. Kahte tüüpi patareid



HOIATUS

1. Mitte kunagi ärge avage patareid ja ärge laadige neid.
2. Mitte kunagi ärge kütke patareid kuumaks ja ärge visake neid tulle.
3. Mitte pöörata ümber (+),(-) terminale.
4. Paigaldage patareid korrektselt.

- KUI ON PROBLEEM

PROBLEEM	PÕHJUS	LAHENDUS
Mootor ei käivitu.	Voolu pole. Ülekuumenemine.	Kontrollige kaablit, pistikut ja pistikupesa.
laske jahtuda	Imemisjõud kahaneb järkjärgult.	Otsik, imemisvoolik või toru on ummistunud.
Leidke ummistus ja eemaldage see.	Juhet ei kerita korralikult kokku. Kontrollige, et juhe poleks sõlmesvõi ebaühtlaselt keritud.	Tõmmake juhe 2-3m ulatuses välja ning vajutage juhtme kokku kerimise nupule.
Tolmuimeja ei korja üles prahti.	Pragu või auk voolikus.	Vaadake voolik andüle, ning kui vaja, siis asendage.
Nõrk või nõrgenev imemine.	Filter on tolmu täis.	Kontrollige filtrit ja kui vaja, puhastage see vastavalt instruksioonidele.

Antud Tolmuimeja on saanud järgmised sertifikaadid.

EMC sertifikaat : 89/336/EEC, 92/31/EEC ja 93/68/EEC

Madalpinge turvasertifikaadid : 73/23/EEC ja 93/68/EEC

SAMSUNG

EKSPLOATAVIMO INSTRUKCIJA



DULKIŲ SIURBLYS

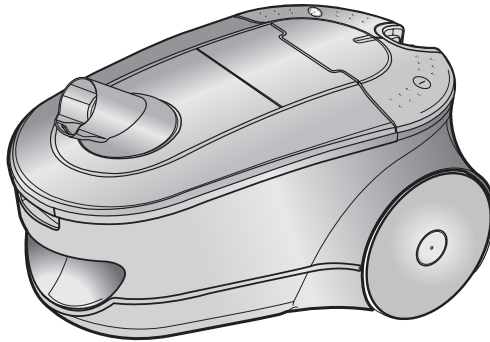

- * Prieš naudodamiesi šiuo aparatu, prašome atidžiai perskaityti instrukciją.
- * Naudoti tik uždaroje patalpose.

SVARBIOS APSAUGINĖS PRIEMONĖS

1. Atidžiai perskaitykite visą instrukciją. Prieš įjungdami aparatą įsitikinkite, jog jūsų elektros šaltinio įtampa sutampa su nurodyta ant siurblio apačioje esančios charakteristikų plokštelės.
2. DĖMESIO : Nenaudokite siurblio kuomet kilimas ar grindys drėgnos.
Nenaudokite siurblio vandeniui susiurbti.
3. Būtinai ypatingas dėmesys, kuomet prietaisą naudoja vaikai arba jie yra šalia. Negalima leisti, kad siurblys būtų naudojamas kaip žaislas. Niekada nepalikite siurblio veikti be jokios priežiūros. Naudokite siurbį tik tais tikslais, kurie aprašyti šioje instrukcijoje.
4. Nenaudokite siurblio be dulkių maišelio (dulkių talpyklos). Ištuštinkite dulkių talpyklą pilnai tam, kad užtikrintumėte aukščiausią darbo našumą.
5. Nenaudokite siurblio susiurbti degtukus, degančias žarijas ar cigarečių pelenus. Laikykite siurbį atokiai nuo viryklės ar kitų šildymo įrenginių. Karštis gali deformuoti arba iškraipyti plastikinės prietaiso detales.
6. Venkite naudodamiesi siurbliu kartu imti aštrius daiktus, nes galite pažeisti jo atskiras dalis. Nestovėkite ant aparato siurbimo žamos. Neapkraukite aparato siurbimo žamos. Neblokuokite siurbimo ir oro išpūtimo angų.
7. Prieš išjungdami siurbį iš elektros šaltinio, išjunkite ant siurblio korpuso esantį jungiklį. Prieš keisdami dulkių maišelį ar dulkių talpyklą, išjunkite siurbį iš elektros šaltinio. Norėdami išvengti pažeidimų, išjungdami imkite už pačio kištuko, o ne traukite laidą.
8. Prieš valant arba techniškai apžiūrint prietaisą, ištraukite kištuką iš elektros šaltinio.
9. Šis prietaisas nėra skirtas naudoti vaikams ar ligotiems žmonėms be priežiūros išskyrus tuos atvejus, kai jie yra atitinkamai prižiūrimi asmens, kuris garantuotų, kad prietaisu naudojama saugiai.
10. Nerekomenduojama naudoti elektros prailginimo laido.
11. Jei jūsų siurblys veikia blogai, išjunkite jį iš elektros tinklo ir pasikonsultuokite su įgaliotu aptamavimo atstovu.
12. Jei elektros laidas pažeistas, tam, kad būtų išvengta pavojaus, jis turi būti pakeistas gamintojo, įgalioto agento arba kvalifikuoto aptamavimo meistro.
13. Neneškite siurblio laikydami jį už siurbimo žamos. Naudokitės ant siurblio korpuso esančia rankena.

1 SIURBLIO SUMONTAVIMAS

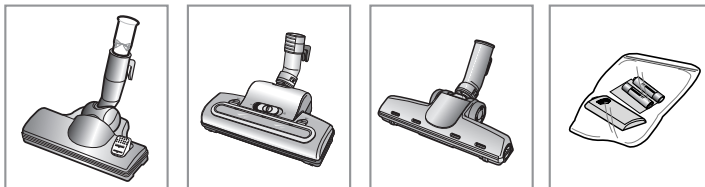
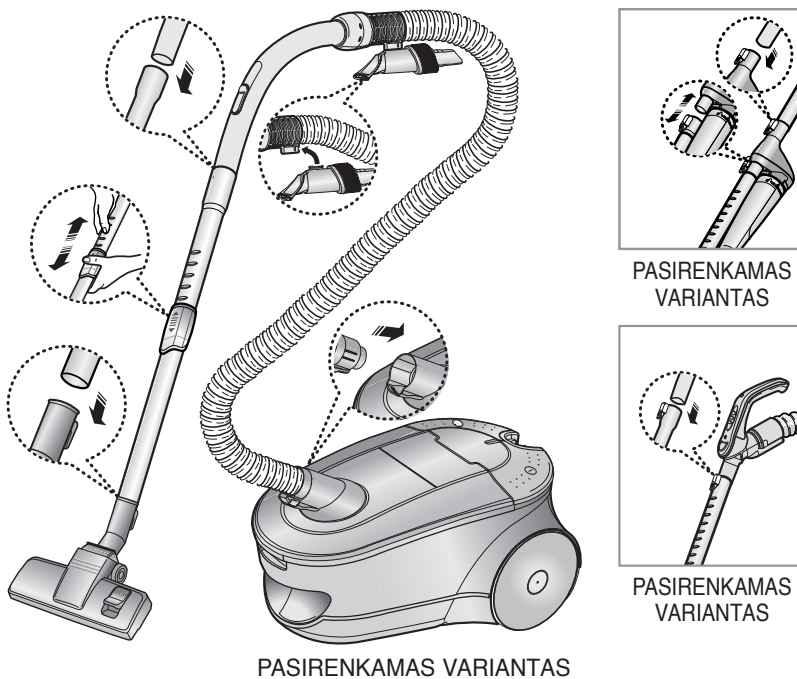

► Charakteristikos gali keistis priklausomai nuo modelio.

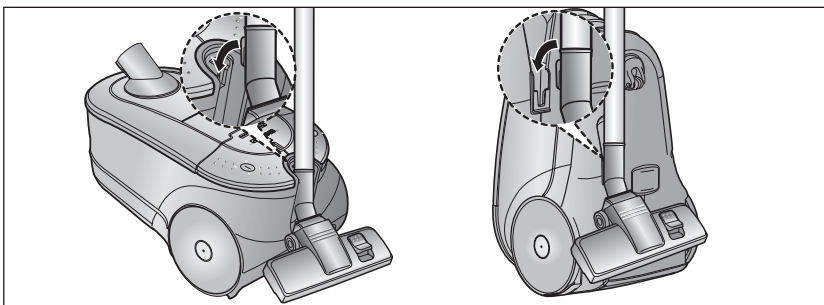

Padėdami saugojimui, įdėkite siurblio vamzdį į laikiklį.

2 SIURBLIO EKSPLOATAVIMAS

2-1 ELEKTROS KIŠTUKAS

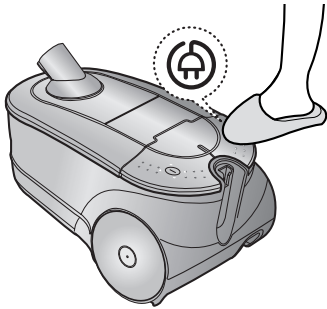

2-2 ĮJUNGIMAS/IŠJUNGIMAS

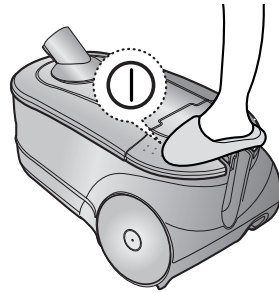

2-3 GALIOS LYGIO REGULIAVIMAS

1) Korpusinis galios lygio reguliatorius

MIN = Jautriems paviršiams, pvz. užuolaidoms.

MAX = Kietoms grindims ir stipriai užterštoms dangoms.

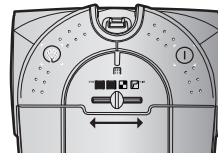

2) Distancinis galios lygio reguliatorius



GALIOS REGULIAVIMAS

GALIOS LYGIO REGULIAVIMAS

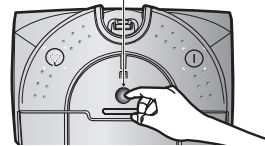

Pakartotinai spauskite Galios lygio reguliavimo mygtuką norėdami nustatyti norimą režimą.
(STOP → MIN → MID → MAX)

PASTABA : Jie dulkių siurblys neveikia distancinio galios lygio reguliatoriaus pagalba, tuomet Jūs galite naudoti siurblio korpusinio galios lygio reguliatorių.

2-4 ORO KONTROLIAVIMAS

Tam, kad sumažintumėte siurbimo jėgą valydami audinius, nedidelius kilimėlius ar kitus medžiaginius audinius, atitraukite slankiklį nuo oro angos.

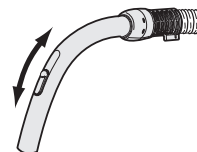

2-5 GRINDŲ VALYMO PRIEMONIŲ NAUDOJIMAS

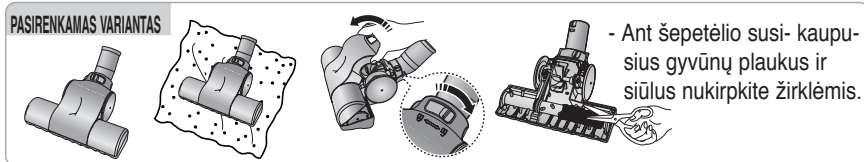
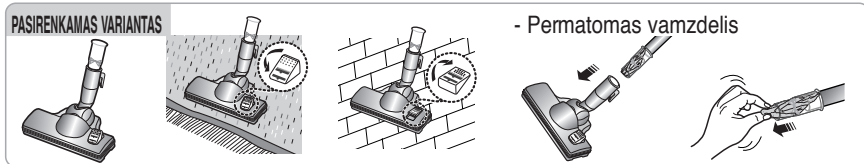
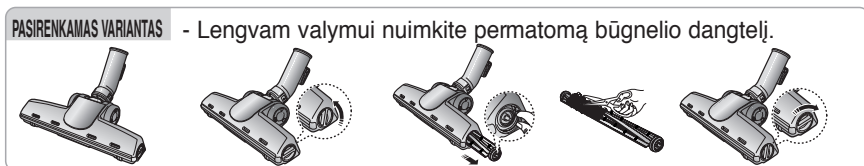
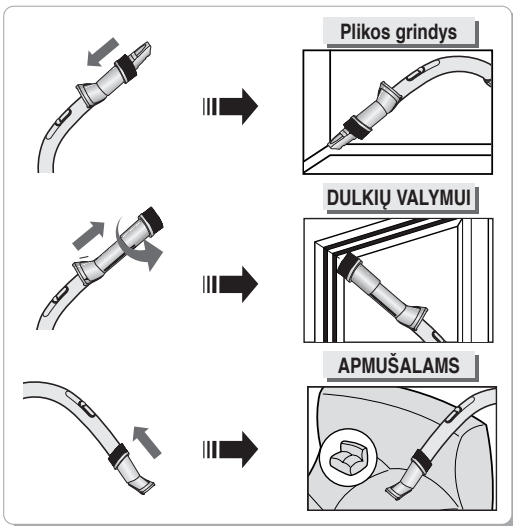
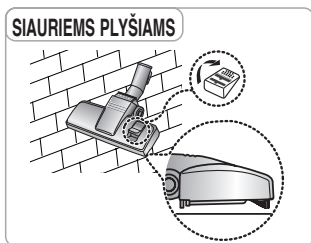
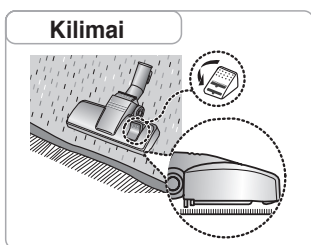

3 INDIKACINĖS ŠVIESOS (MAIŠELIŲ TIPUI)

1) Korpusinis galios lygio reguliatorius

Kuomet įsijungia indikacinė šviesa, prašome pakeisti DULKIŲ MAIŠELĮ (3-1) taip, kaip tai nurodyta sekančioje iliustracijoje.

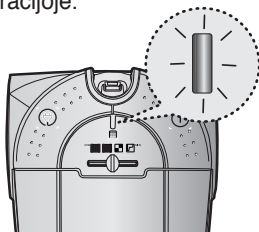

2) Distancinis galios lygio reguliatorius

Kuomet įsijungia indikacinė šviesa, prašome pakeisti DULKIŲ MAIŠELĮ (3-1) taip, kaip tai nurodyta sekančioje iliustracijoje.

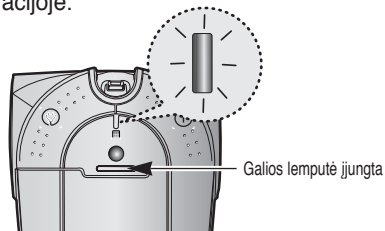

PASTABA: Galios lemputė įjungta
Siurblio galios režimas yra taikomas
Palaikomasis filtras

3-1 DULKIŲ MAIŠELIO KEITIMAS

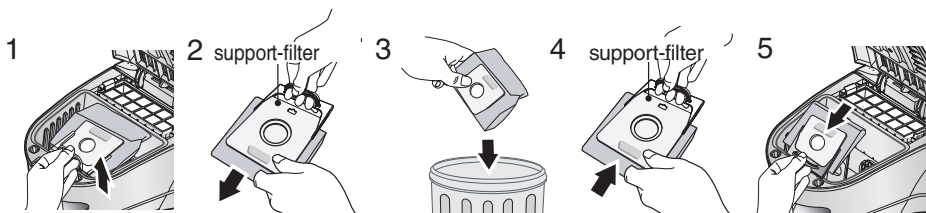

PASTABA: Pripildytą dulkių maišelį galima uždaryti nuo lipnios juostelės nuėmus popierių ir ją užklįjavus ant skylės.

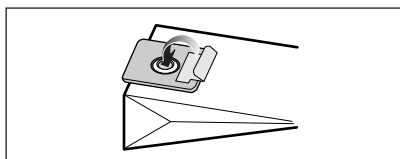

PASIRENKAMAS VARIANTAS

• MEDŽIAGINIAMS MAIŠELIAMS

Panaudojus, jei medžiaginis maišelis yra pilnas dulkių, reikia jį išvalyti ir galima naudoti daug kartų.

PASTABA:

Įsitikinkite, kad kartu su dulkių maišeliu neišmetate dulkių maišelio laikiklio.

4 INDIKACINĖS ŠVIESOS (kasetinių filtrų tipui)

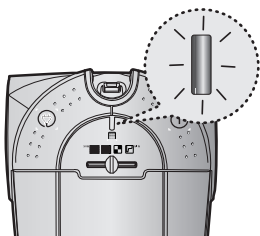

⚠ PASIRENKAMAS VARIANTAS SKAITMENINIS SIGNALAS

Kai užsidega indikatoriaus šviesa, reikia ištuštinti ir išvalyti Cyclone filtrą (4-1) ir kasetinį filtrą (4-2) kaip kad parodyta sekančioje instrukcijoje.

4-1 CYCLONE FILTRO VALYMAS

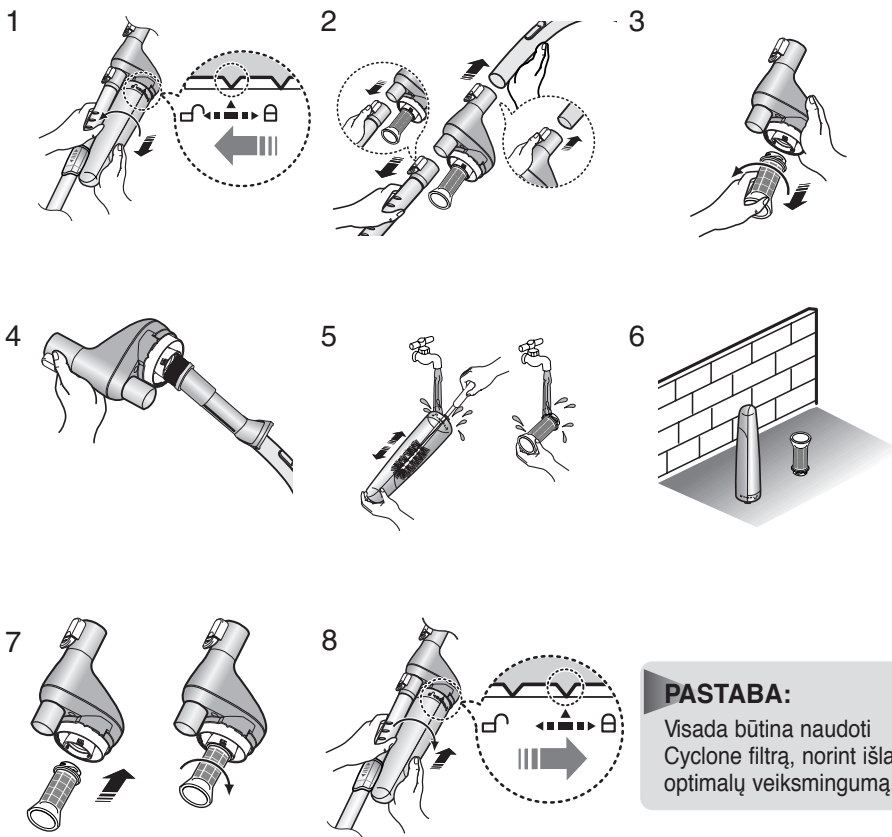

PASTABA:

Visada būtina naudoti Cyclone filtrą, norint išlaikyti optimalų veiksmingumą.

4-2 KASETINIO FILTRO VALYMAS

4-2-1 KASETINIO FILTRO IŠTUŠTINIMAS

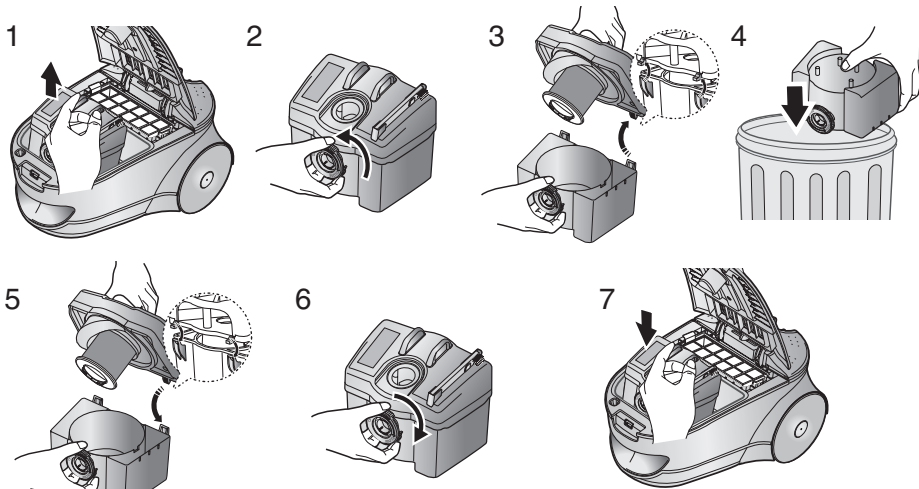

PASTABA:

Kasetinį filtrą galite išplauti vandeniu. Viso siurblio negalima nardinti į vandenį. Prieš įstatydami atgal įsitikinkite, kad filtras pilnai išdžiūvo.

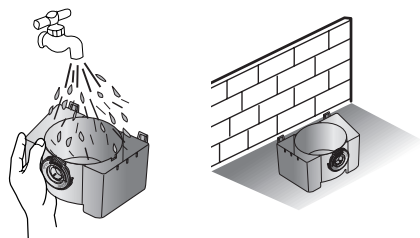

4-2-2 GROTELIŲ VALYMAS

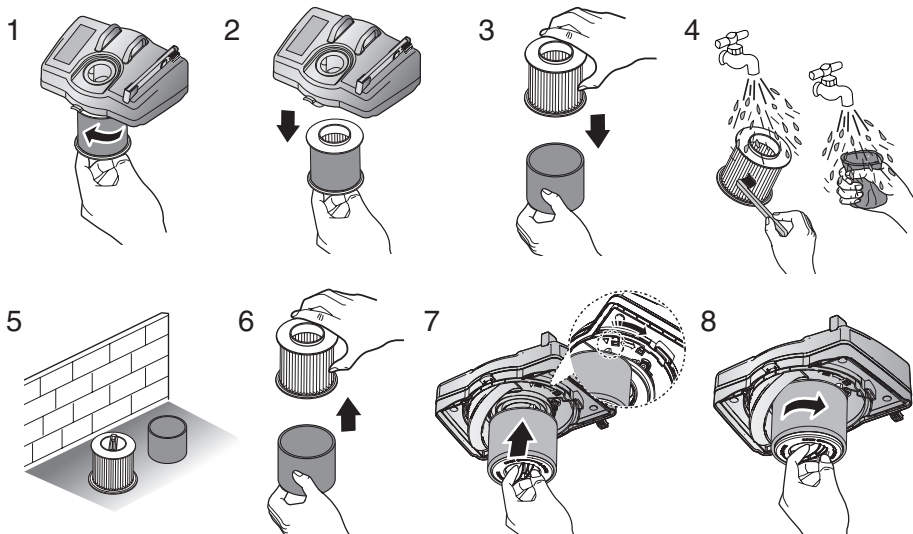

5 ĮLEIDŽIAMŲ FILTRŲ VALYMAS

5-1 MAIŠELIŲ TIPO

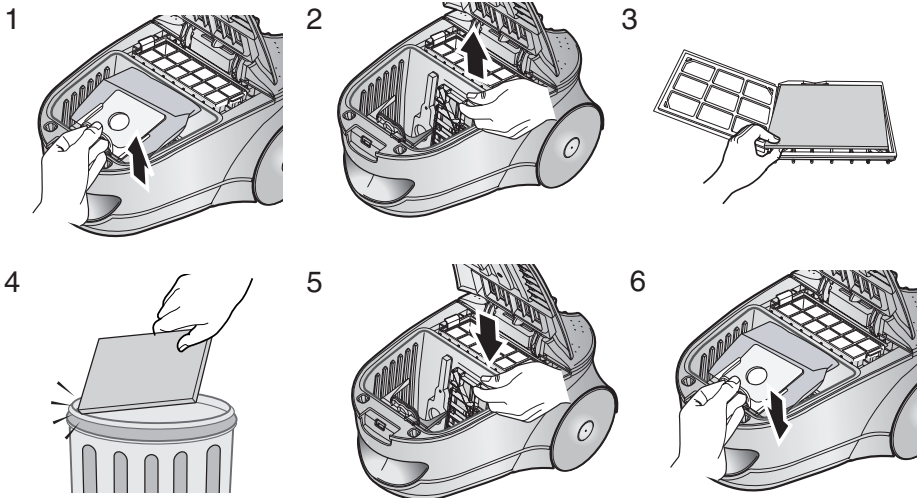

PASTABA : Neišmeskite filtro. Jį reikia išlaikyti, norint išsaugoti valymo efektyvumą.

5-2 KASETINIŲ FILTRŲ TIPO

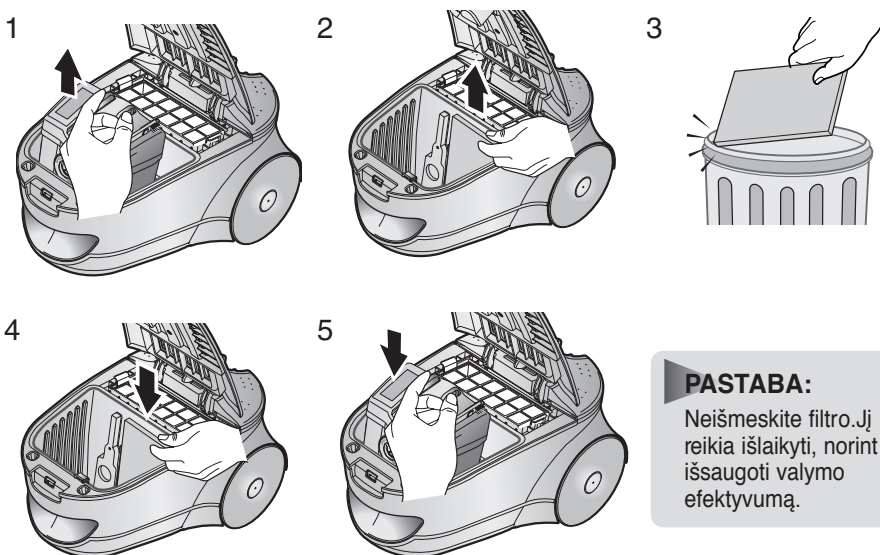

PASTABA:

Neišmeskite filtro. Jį reikia išlaikyti, norint išsaugoti valymo efektyvumą.

6 ORO IŠPŪTIMO FILTRAS

- MIKRO FILTRAS

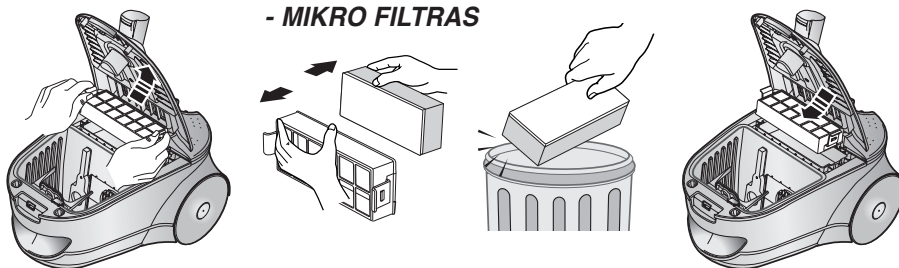

Nuimkite ir pakeiskite sublokuotą oro išpūtimo filtrą.

PASIRENKAMAS VARIANTAS – ANGLIES FILTRAS

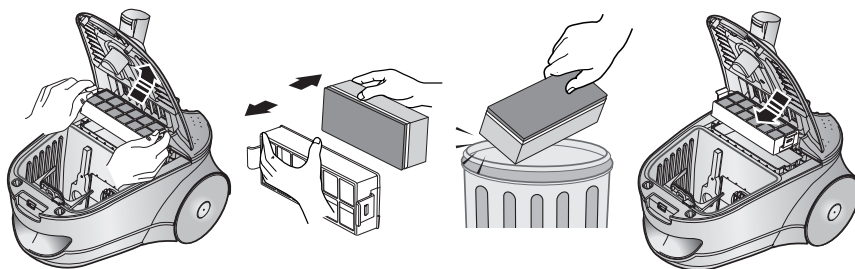

PASIRENKAMAS VARIANTAS -HEPA-FILTRAS

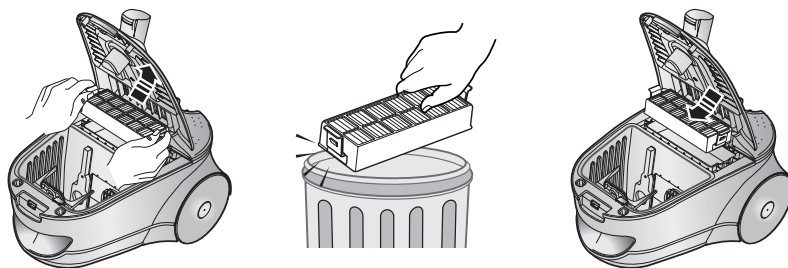

PASTABA: Keičiamus filtras ar maišelius galima įsigyti pas vietinį Samsung platintoją.

7 ELEMENTŲ KEITIMAS (PASIRENKAMAS VARIANTAS)

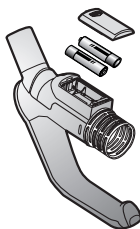

1) BATERIJOS TIPAS: AA dydis



PASTABA:

- 1) Keiskite elementus, kai dulkių siurblys neįjungtas. Jei problemos išliko, tuomet prašome
- 2) kreiptis į autorizuotą pardavimo atstovą. Du elementai



- ĮSPĖJIMAS :**
1. Niekada neardykite ir neperkrovinėkite elementų.
 2. Niekada nešildykite ir nemeskite elementų į ugnį.
 3. Niekada nesukeiskite (+), (-) įvadų.
 4. Prideramai išmeskite elementus.

- JEI ATSIKANDA PROBLEMŲ

PROBLEMA	PRIEŽASTIS	TAISYMAS
Nepradeda veikti variklis	Nėra elektros tiekimo. Terminis išsijungimas.	Patikrinkite kabelį, kištuką ir rozetę. Leiskite atvėsti.
Palaipsniui silpnėja siurbimo jėga.	Antgalis, siurbimo žarna arba vamzdis yra užsikimšęs.	Patikrinti, kur yra užsikimšęs ir pašalinti kliūtis.
Laidas nepilnai susivynioja.	Patikrinkite, ar laidas nėra sulankstytas arba netolygiai suvyniotas.	Ištraukite laidą 2-3 m ir nuspauskite laido suvyniojimo mygtuką.
Siurblys nesusiurbia purvo.	Plyšys arba skylė žamoje.	Patikrinkite žamą ir, jei reikia, pakeiskite.
Silpnas arba sumažėjęs siurbimas	Filtrai pilni dulkių.	Patikrinkite filtrą, ir jei reikia, išvalykite, kaip parodyta instrukcijoje.

Šis dulkių siurblys atitinka šiuos reikalavimus.

EMC direktyva : 89/336/EEC, 92/31/EEC ir 93/68/EEC

Žemos įtampos saugumo direktyva : 73/23/EEC ir 93/68/EECa

SAMSUNG

LIETOŠANAS PAMĀCĪBA



PUTEKĻUSŪCĒJS

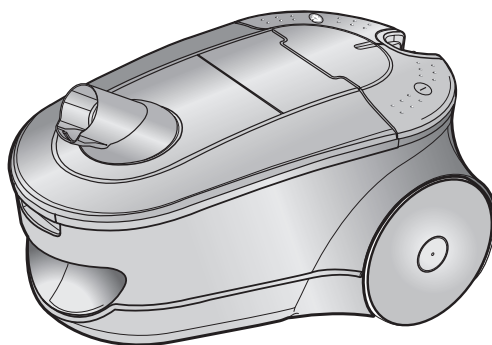

- * Pirms šīs iekārtas lietošanas rūpīgi izlasīt pamācību.
- * Lietošanai tikai telpās.

SVARĪGI DROŠĪBAS NOTEIKUMI

1. Uzmanīgi izlasīt pamācību. Pirms ieslēgšanas pārlicināties, ka strāvas avota voltāža atbilst tai, kas norādīta uz putekļusūcēja apakšā esošās etiķetes.
2. Brīdinājums : Neizmantot putekļusūcēju, ka paklājs vai grīda ir slapji.
Neizmantot ūdens iesūkšanai.
3. Šī iekārta nav paredzēta tam, lai to izmantotu bērni vai cilvēki ar attīstības traucējumiem, ja nu vienīgi atbildīgas personas uzraudzībā, lai nodrošinātu drošu darbošanos ar iekārtu. Mazi bērni jāuzrauga, lai neļautu viņiem rotaļāties ar iekārtu.
4. Neizmantot putekļusūcēju bez putekļu savācamā maisiņa. Lai saglabātu iekārtas maksimālu efektivitāti, nomainīt putekļu maisiņu, pirms tas ir līdz galam pilns.
5. Neizmantot putekļusūcēju, lai savāktu sērkokļņus, siltus pelnus vai cigarešu izsmēķus. Neglabāt putekļusūcēju krāsns vai cita karstuma avota tuvumā. Karstums var deformēt korpusu un bojāt krāsojumu.
6. Ar putekļusūcēju nevajadzētu savākt asus, cietus priekšmetus, jo tie var bojāt putekļusūcēja detaļas. Nekāpt un nestāvēt uz šļūtenes iekārtas. Nelikt uz šļūtenes smagus priekšmetus. Nenobloķēt iesūkšanas vai izplūdes atveres.
7. Pirms atvienot no strāvas avota, vispirms putekļusūcēju izslēgt ar tā korpusā esošo slēdzi. Nevilkst aiz elektrības vada, lai atvienotu no strāvas avota. Pirms uzsākt filtra apkopi, pārlicināties, ka putekļusūcēja vads atvienots no strāvas avota.
8. Pirms iekārtas tīrīšanas vai apkopes tā obligāti jāatvieno no strāvas avota.
9. Šo ierīci nevar lietot bērni, bez attiecīgas uzraudzības no pieaugušo puses. Pieaugušajiem ir jānodrošina, lai ierīci nespēlētu bērni.
10. Pagarinātāja izmantošana nav vēlama.
11. Ja putekļusūcējs nedarbojas, kā nākas, izslēgt to un konsultēties ar autorizētu apkopes speciālistu.
12. Ja strāvas vads ir bojāts, tas jānomaina ražotājam vai tā apkopes speciālistam, vai arī kādai citai attiecīgi kvalificētai personai, tādējādi izvairoties no nelaimes.
13. Putekļusūcējs ir aprīkots ar automātisku termoslēdzi, kas pārkaršanas gadījumā iekārtu automātiski izslēdz. Pārkaršanas iemesls var būt nobloķēts filtrs, uzgalis, caurule vai šļūtene. Pēc tam, kad iemesls ir likvidēts un motors atdzisis, putekļusūcējs automātiski ieslēgsies.

1 PUTEKĻUSŪCĒJA SALIKŠANA

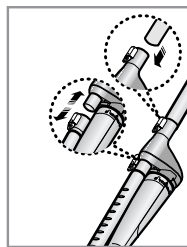
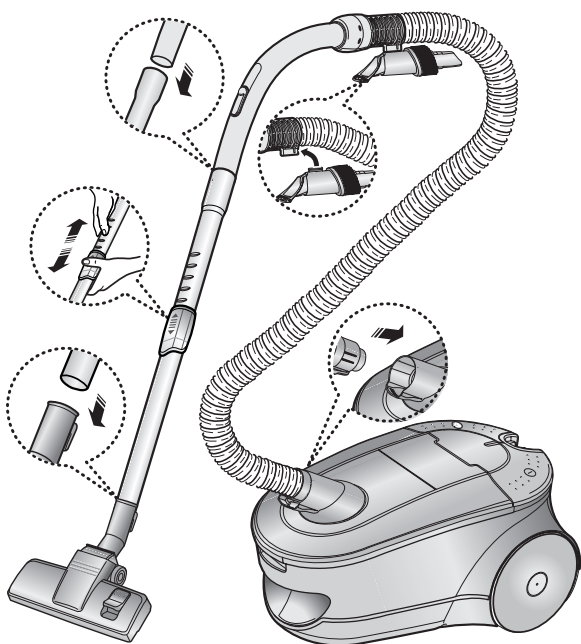

VARIANTS

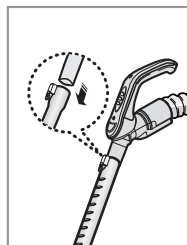

VARIANTS

VARIANTS

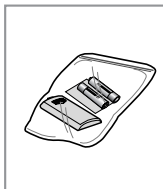
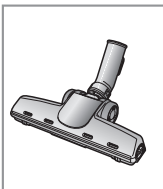
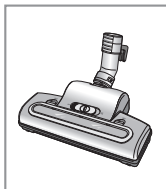
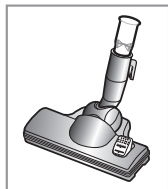

► Varianti var mainīties atkarībā no modeļa.

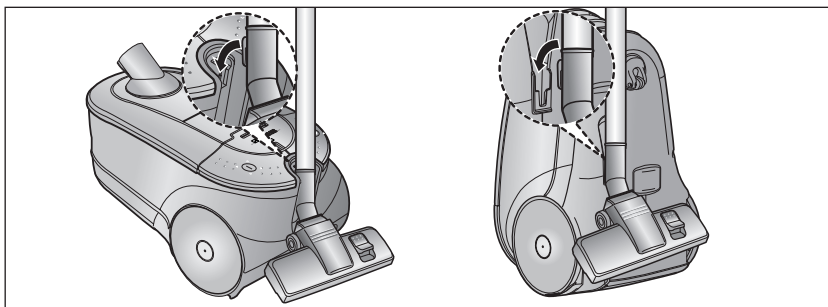

Glabāšanai novietot vietā uzgali.

2 DARBS AR PUTEKĻUSŪCĒJU.

2-1 STRĀVAS VADS

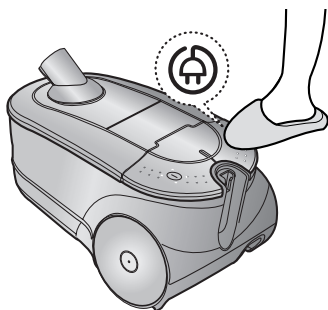

PIEZĪME:

Izvilkt kontaktu no kontaktligzdas vajadzētu, turot aiz kontakta, nevis velkot aiz vada, to nevaradzīgi nestiepjot.

2-2 ON/OFF SLĒDZIS

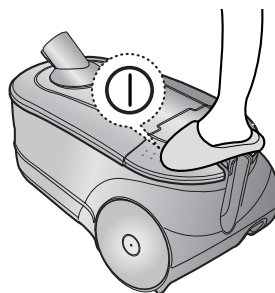

2-3 Jaudas kontroles regulators

1) Korpusa vadības regulators

MIN = Viegliem audumiem, piem., tilla aizkariem

MAX = Cietām grīdām un ļoti netīriem paklājiem

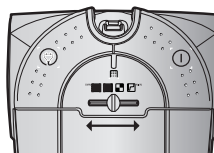

2) Distances vadība regulators



Infrasarkanā vadība

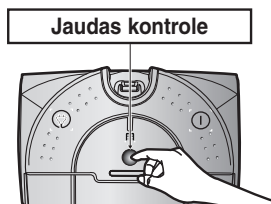

Nospiediet Jaudas kontroles pogu atkārtoti lai izvēlētos vajadzīgo režīmu (STOP → MIN → MID → MAX)

Piezīme : Ja sūcējs nestrādā no roktura vadības, var izmantot vadību uz korpusa.

2-4 GAISA KONTROLE

Lai samazinātu iesūkšanu, kad tiek tīrītas drapērijas, mazi paklājīni un citi viegli audumi, slidināt gaisa ventili, līdz atvērums ir līdz galam vajā.

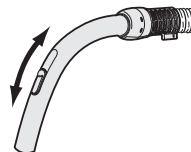

2-5 GRĪDAS PIEDERUMU LIETOŠANA

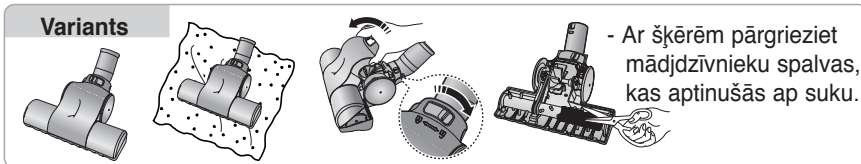
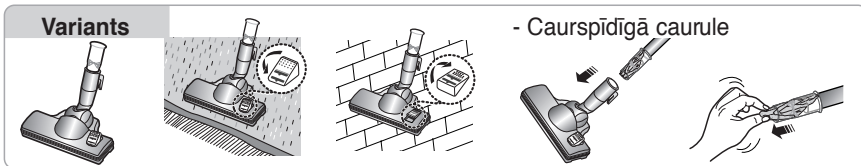
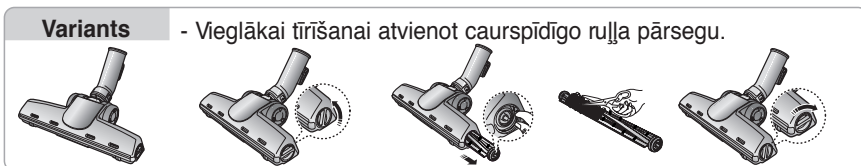
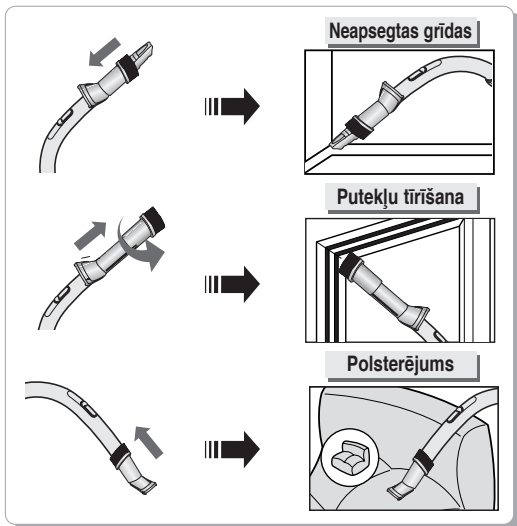
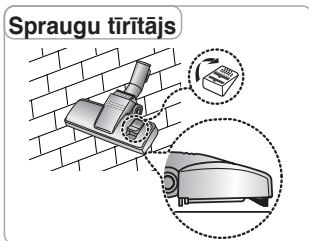
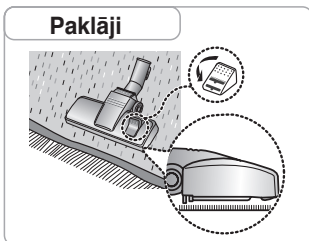

3 INDIKATORI (MAISIŅA TIPS)

1) Korpusa vadības regulators

Kad indikators ieslēdzas, lūdzam nomainīt PUTEKĻU MAISIŅU (3-1), kā tas parādīts sekojošajos zīmējumos

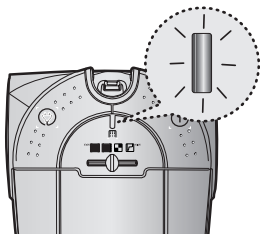

2) Distances vadība regulators

Kad indikators ieslēdzas, lūdzam nomainīt PUTEKĻU MAISIŅU (3-1), kā tas parādīts sekojošajos zīmējumos

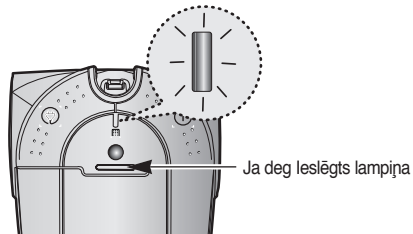

Piezīme: Ja deg leslēgts lampiņa : Putekļsūcēja papildus filtrs ir pieslēgta elektriskā strāva

3-1 PUTEKĻU MAISIŅA NOMAINĪŠANA

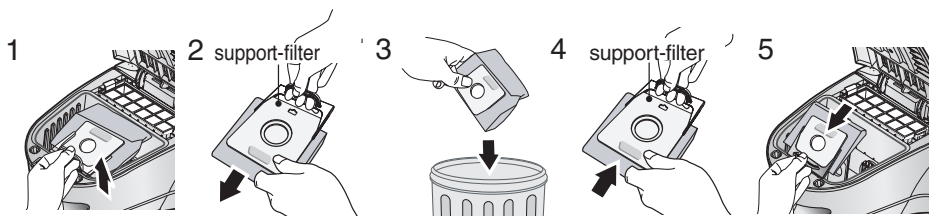

PIEZĪME:

Izlietoto putekļi maisiņu var aizlīmēt, šim nolūkam noņemt papīra strēmeli no līmlentas un aizlīmējot ar līmlenti maisiņa atveri.

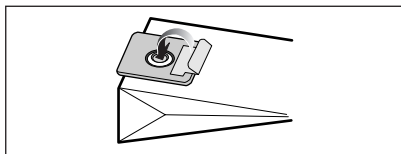

Variants

• AUDUMA MAISIŅIEM

Ja pēc lietošanas auduma maisiņš ir pilns, iztīrīt to un lietot atkal.

PIEZĪME:

Kad izmetat putekļu maisiņu, lūdzam pārliecināties, ka saglabājat drošības filtru.

4 INDIKATORI (KASETES FILTRA TIPAM)

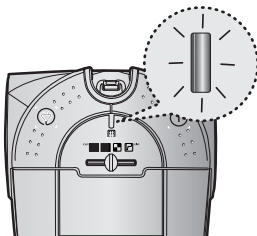

! Variants DIGITĀLAIS SIGNĀLS

Kad iedegas indikators, lūdzam iztīrīt Ciklona filtru (4-1) un kasetes filtru (4-2) kā tas parādīts sekošajos zīmējumos.

4-1 CIKLONA FILTRA TĪRĪŠANA

1

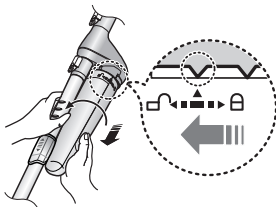

2

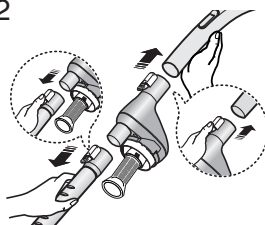

3

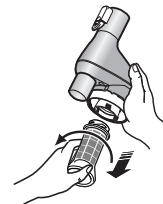

4

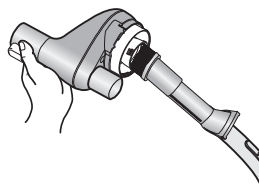

5

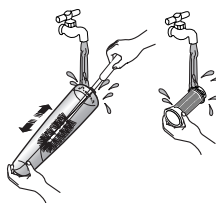

6

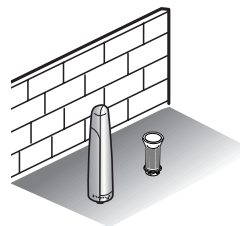

7

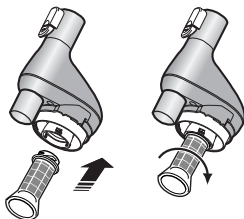

8

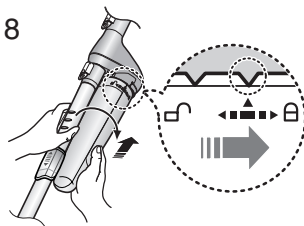

PIEZĪME:

Lai saglabātu putekļusūcēja efektivitāti, Ciklona filtrs jālieto vienmēr.

4-2 KASETES FILTRA TĪRĪŠANA

4-2-1 KASETES FILTRA IZTUKŠOŠANA

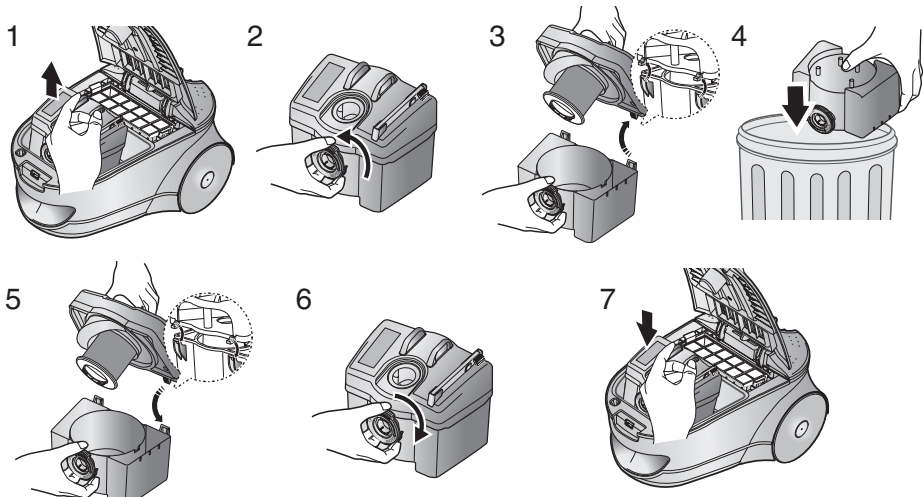

PIEZĪME:
Kasetes filtru var izskalot ar ūdeni.
Neiegremdēt ūdeni visu tīrītāju.
Pirms ielikšanas vietā ļaut pilnībā nožūt.

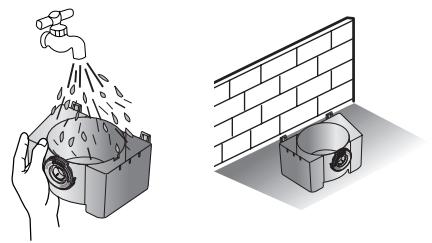

4-2-2 RESTĪTES TĪRĪŠANA

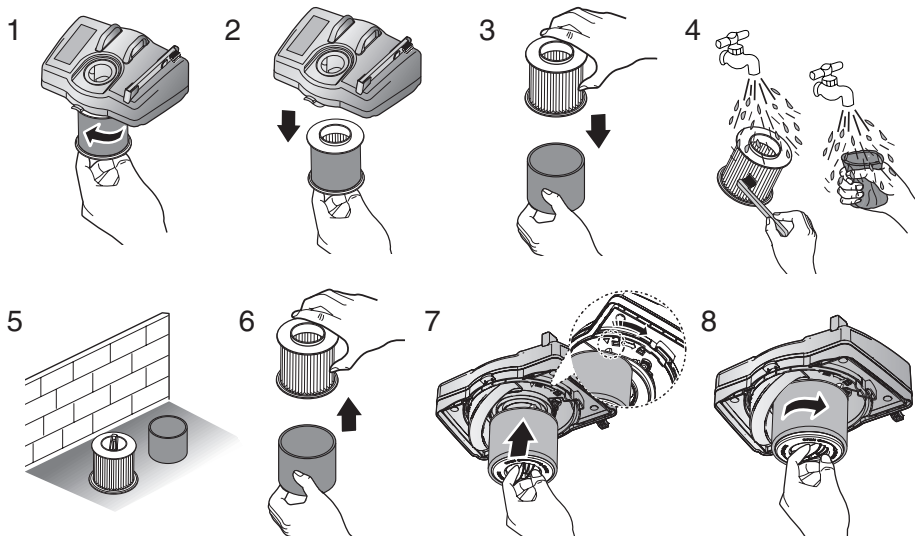

5 IEEJAS FILTRA TĪRĪŠANA

5-1 MAISIŅA TIPS

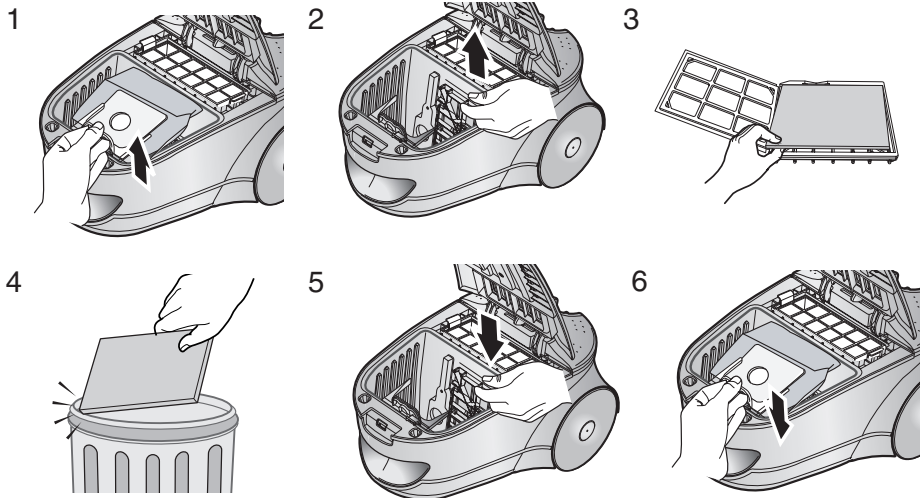

PIEZĪME: Lūdzam filtru neizmest. Tas jāsaģlabā, lai nesamazinātu tīrīšanas efektivitāti.

5-2 KASETES FILTRA TĪRĪŠANA

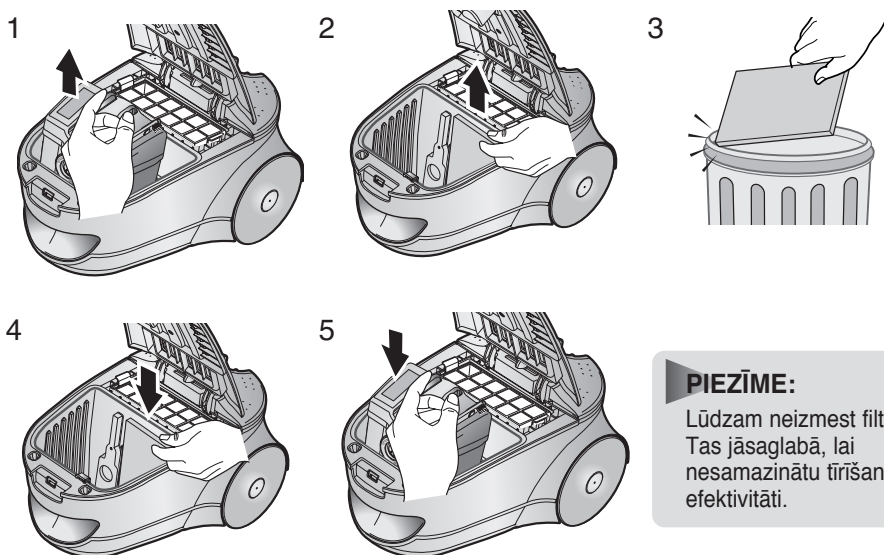

PIEZĪME:

Lūdzam neizmest filtru. Tas jāsaģlabā, lai nesamazinātu tīrīšanas efektivitāti.

6 IZEJAS FILTRS

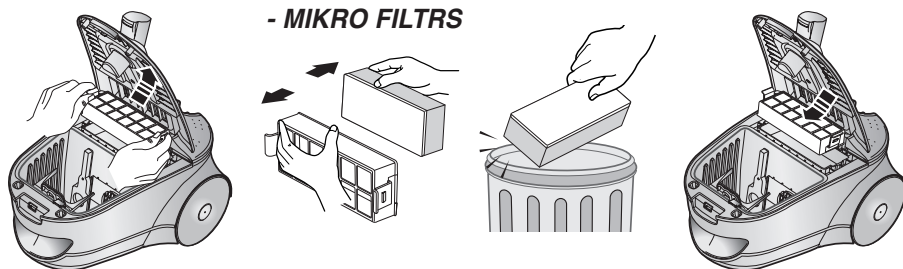

Izņemt un nomainīt nobloķēto izejas filtru.

VARIANTS – OGLES FILTRS

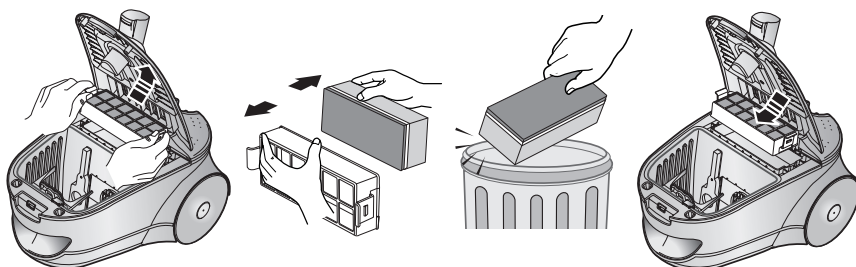

VARIANTS – HEPA-FILTRS

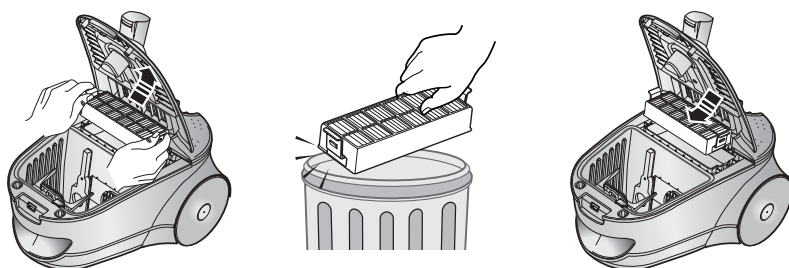

PIEZĪME: Rezerves filtrus un maisījumus var iegādāties pie vietējā Samsung izplatītāja.

7 Baterijas apmaiņa (dažiem modeļiem)

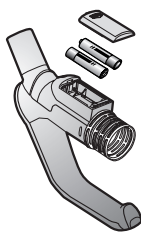

Uzmanību:

1. Bateriju veids: AA klases baterijas



Piezīme:

1. Ja putekļusūcējs nedarbojas, nomainiet baterijas. Ja turpina nedarboties, lūdzu kontaktēties ar autorizētu Samsung servisa partneri.
2. Izmantojiet 2 viena ražotāja baterijas

1. Bateriju izjaukšana vai uzlādēšana ir bīstama
2. Baterijas nedrīkst sildīt vai mest ugunī
3. Nesajauciet (+) (-) vietas
4. Lietojiet baterijas atbilstoši to ražotāju prasībām

- JA RADUSIES PROBLĒMA

PROBLĒMA	IEMESLS	RISINĀJUMS
Motors neieslēdzas	Nav elektrības. Termostats izslēdzis putekļusūcēju	Pārbaudīt vadu, kontaktu un kontaktligzdu. Atstāt, lai atdziest.
Iesūkšanas jauda pakāpeniski samazinās	Uzgalis, šļūtene vai caurule ir nobloķētas	Izņemt traucēkli
Vads pilnībā nesarullējas	Pārbaudīt, vai vads nav sameties vai nevienmērīgi satīts	Pavilk vada laukā 2-3 metrus un nospiež vada satīšanas pogu
Putekļusūcējs nesavāc netīrumus	Šļūtenē plaisa vai caurums	Pārbaudīt šļūteni un ja nepieciešams, nomainīt
Iesūkšana zems vai pakāpeniski samazinās	Filtrs putekļu pilns	Lūdzam pārbaudīt filtru un ja nepieciešams, iztīrīt, kā parādīts pamācībā.

Šis putekļusūcējs ir sekojoši apstiprināts

EMC direktīva : 89/336/EEC, 92/31/EEC un 93/68/EEC

Zemas voltāžas drošības direktīva : 73/23/EEC un 93/68/EEC

