



SAMSUNG



**ЦИФРОВОЙ ВИДЕОРЕГИСТРАТОР,
РАБОТАЮЩИЙ В РЕАЛЬНОМ ВРЕМЕНИ**

SHR-2040/2041/2042 Руководство пользователя

Правила техники безопасности

Для правильного и безопасного использования изделия и снижения риска повреждения имущества следует строго соблюдать представленные ниже правила техники безопасности.

- **Не подключайте несколько вилок шнуров питания к одной электрической розетке.**
 - Это может вызвать слишком большое выделение тепла, что, в свою очередь, может привести к пожару.
- **Не держите поблизости от электроприбора вазы, цветочные горшки, косметику, медикаменты или сосуды с водой.**
 - Это может привести к пожару.
- **Не перегибайте шнур питания и не ставьте на него тяжелые предметы.**
 - Это может привести к пожару.
- **Не дотрагивайтесь до вилки шнура питания мокрыми руками.**
 - Это может привести к поражению электрическим током.
- **Плотно вставьте вилку шнура питания в электрическую розетку так, чтобы она не шаталась.**
 - Ненадежное подсоединение вилки к электрической розетке может привести к пожару.
- **Не допускайте попадания на изделие воды, пыли и копоти.**
 - Это может привести к пожару или к поражению электрическим током.
- **Не вставляйте в вентиляционные отверстия на корпусе изделия металлические предметы (монеты, заколки для волос и т. п.), и не допускайте попадания в них горючих материалов (спички, бумага, и т. п.).**
 - Это может привести к пожару.
- **Температура окружающей среды должна быть в пределах от 0эС до 40эС. Не допускайте воздействия на изделие влаги.**
 - Это может привести к возникновению неисправности.
- **Обеспечьте достаточную вентиляцию.**
 - Плохая вентиляция может вызвать нарушение нормальной работы устройства из-за его перегрева.
- **Не допускайте попадания на изделие прямых солнечных лучей и воздействия на него тепла от нагревательных приборов.**
 - Это может привести к пожару.
- **Не разбирайте, не ремонтируйте и не модифицируйте изделие самостоятельно.**
 - Это может привести к пожару, поражению электрическим током, или к травмам вследствие нарушения нормальной работы изделия.
- **Не выгаскивайте вилку шнура питания из электрической розетки за шнур, а не за вилку шнура питания.**
 - Это может привести к повреждению шнура питания, что, в свою очередь, может привести к пожару или к поражению электрическим током.
- **Отсоедините шнур питания от электрической розетки во время грозы.**
 - Невыполнение этого требования может привести к пожару.
- **Не разрешайте детям играть с батареей после того, как вы извлекли ее из изделия, так как ребенок может проглотить ее.**
 - Если ребенок случайно проглотил батарею, немедленно обратитесь за помощью к доктору.
- **Установите изделие в безопасном месте, или прочно закрепите его на стене или на потолке с использованием подставки так, чтобы изделие не упало на землю.**
 - Невыполнение этого требования может привести к травмированию людей.



Перед началом работы

В данном руководстве пользователя описаны основные области применения цифровых видеорегистраторов, модели SHR-2040/2041/2042. Данное руководство содержит всю необходимую информацию для использования SHR-2040/2041/2042 (краткие инструкции по эксплуатации, номера деталей, описание функций, подключение внешнего оборудования, и выполнение настроек SHR-2040/2041/2042 с помощью экранных меню).

- Компания SEC обладает авторским правом на данное руководство пользователя.
- Запрещается копировать данное руководство пользователя без письменного разрешения компании SEC.
- Мы не несем ответственности за повреждения изделия, возникшие вследствие его неправильного использования, или несоблюдения инструкций, представленных в руководстве пользователя.
- Если вы хотите открыть крышку изделия для обеспечения доступа к его внутренним частям, пожалуйста, проконсультируйтесь со специалистом, работающим в торговом предприятии, продавшем вам данное изделие.
- Вы можете загрузить открытые исходные тексты с указанного ниже web-сайта. (См. раздел CCTV (замкнутые телевизионные системы) на web-сайте <http://www.sec.co.kr>)

ПРЕДУПРЕЖДЕНИЕ

[Батарея]

Так как неправильная замена батареи в изделии SHR-2040/2041/2042 может привести к взрыву, вы должны пользоваться сертифицированной батареей для SHR-2040/2041/2042. Ниже представлены технические характеристики батареи.

- Номинальное напряжение: 3 В
- Номинальная емкость: 220 мА-час
- Номинальный непрерывный ток нагрузки: 0,2 мА
- Рабочая температура: от -30 до +60 эС

[Завершение работы системы]

- Выключение питания цифрового видеорегистратора без завершения работы системы, выполняемого в окне завершения работы системы, может привести к нежелательным результатам, таким, как **потеря данных** или **выход из строя диска**. Выключение питания должно выполняться из окна завершения работы системы.

Соответствие стандартам



Примечание : Данное оборудование прошло испытания, которые показали его соответствие пределам, установленным для цифровых устройств Класса А в соответствии с Частью 15 Правил FCC США. Эти пределы установлены для обеспечения разумной защиты от вредных радиопомех при эксплуатации оборудования в коммерческой среде. Это оборудование генерирует, использует и может излучать радиочастотную энергию и, если оно установлено и используется не в соответствии с инструкциями, может создавать недопустимые помехи для радиосвязи. Эксплуатация данного устройства в жилом доме может стать причиной недопустимых помех, и в таком случае пользователь обязан устранить помехи за свой счет.

Содержание

ii	Правила техники безопасности	5	Глава 5 - Настройки, выполняемые из меню
iii	Перед началом работы	5-1	Перед использованием
	Соответствие стандартам	5-2	1. Система
1	Глава 1 - Краткий обзор	5-12	2. Камера
1-1	1. Введение	5-16	3. Мониторинг
1-2	2. Основные функциональные возможности	5-18	4. Режим записи
1-3	3. Наименование компонентов и выполняемые ими функции	5-20	5. Режим записи по событиям
2	Глава 2 - Установка	5-25	6. Запись по расписанию
2-1	1. Выбор места для установки оборудования	5-27	7. Архивирование
2-2	2. Проверка комплекта поставки изделия и его принадлежностей	5-28	8. Сеть
2-3	3. Установка жесткого диска	5-32	9. Настройка сети
3	Глава 3 - Подключение внешних устройств	6	Глава 6 - Управление камерой PTZ
3-1	1. Подключение аудиоустройств, видеопульта и монитора	6-1	1. Режим управления камерой PTZ
3-3	2. Подключение к сети	6-3	2. Основные операции панорамирования, наклона и трансфокации
3-5	3. Подключение через шину USB	6-4	3. Предустановки
3-6	4. Подключение Входов/Выходов тревожной сигнализации	6-6	4. Меню настроек камеры
3-8	5. Подключение устройства с интерфейсом RS-485	6-7	5. Просмотр предустановки
4	Глава 4 - "Живое" изображение	6-8	6. Просмотр других функций
4-1	1. Работа системы	7	Глава 7 - Запись
4-2	2. Режим "живого" изображения	7-1	1. REC (Нормальная запись)
4-5	3. Выбор канала "живого" изображения и включение/выключение звука	7-2	2. Запись по расписанию
4-6	4. Стоп-кадр и трансфокация	7-3	3. Запись по событиям
4-7	5. Мониторинг по событиям	8	Глава 8 - Поиск и воспроизведение
4-8	6. Мониторинг канала постоянного наблюдения	8-1	Перед использованием
		8-2	1. Поиск с помощью календаря
		8-3	2. Поиск по событиям
		8-4	3. Поиск по дате/времени
		8-5	4. Поиск "в начало"
		8-6	5. Поиск "в конец"
		8-7	6. Поиск в архиве
		8-8	7. Воспроизведение



Глава 1

Краткий обзор

9	Глава 9 - Программа Smart Viewer
9-1	1. Введение
9-2	2. Отличительные особенности
9-3	3. Требования, предъявляемые к ПК (рекомендация)
9-4	4. Установка программы Smart Viewer
9-7	5. Работа с программой Smart Viewer
9-8	6. Исходный экран Smart Viewer
9-9	7. Режим мониторинга
9-23	8. Режим поиска
9-30	9. Режим настроек
10	Приложения
10-1	1. Технические характеристики изделия
10-4	2. Технические характеристики HDD и периферийных устройств
10-5	3. Контурные чертежи
10-7	4. Заводские настройки по умолчанию
10-9	5. Частота кадров для программы Smart Viewer цифрового видеорежистратора SHR- 2040/2041/2042 в режиме воспроизведения
10-11	6. Поиск и устранение неисправностей (ответы на часто задаваемые вопросы)

1 Введение

Цифровой видеорегистратор SHR-2040/2041/2042 имеет 4 канала для записи видеосигнала с видеокамер и 4 канала для записи звука. В видеорегистраторе SHR-2040/2041/2042 для выполнения записи данных на жесткий диск или одновременного считывания их с жесткого диска применяется метод сжатия изображения MPEG-4 и метод сжатия звука ADPCM (адаптивная дифференциальная импульсно-кодовая модуляция). Кроме этого, данное устройство передает видео/аудио сигналы с через сеть в реальном времени, и позволяет контролировать изображение и звук дистанционно с помощью персонального компьютера.

2 Основные функциональные возможности

- 4 входных разъема для полного (композитного) видеосигнала
- Совместимость с источниками цветного видеосигнала (стандарты NTSC или PAL) (NTSC: SHR-2040/2041/2042, SHR-2040N/2041N/2042N
PAL: SHR-2040P/2041P/2042P)
- Возможность выполнять запись видео в формате CIF со скоростью 120 изображений в секунду (NTSC) и 100 изображений в секунду (PAL)
- 4 разъема видеосигнала “Проходной вход”
- Режим кольцевой записи на жесткий диск
- Подключение через шину USB2.0 внешнего жесткого диска с большим объемом памяти для архивирования данных
- Функция архивирования в памяти с интерфейсом USB2.0 и возможность подключения внешнего рекордера CD/DVD (SHR-2042 поддерживает внутренний рекордер CD-RW)
- Возможность одновременной записи, воспроизведения и передачи аудио и видео файлов с помощью программы просмотра в среде Windows (Smart Viewer)
- Возможность выполнять запись и воспроизведение звука в четырех каналах
- Системы поиска по разным параметрам (время/дата, событие, камера)
- Различные режимы записи (время, событие, расписание)
- Подключение внешнего жесткого диска (USB2.0)
- Соединения с системой тревожной сигнализации: (4 входа, 2 выхода, 1 вход сигнала сброса)
- Функция дистанционного мониторинга с помощью программы просмотра в среде Windows (Smart Viewer)

3 Наименование компонентов и выполняемые или функции

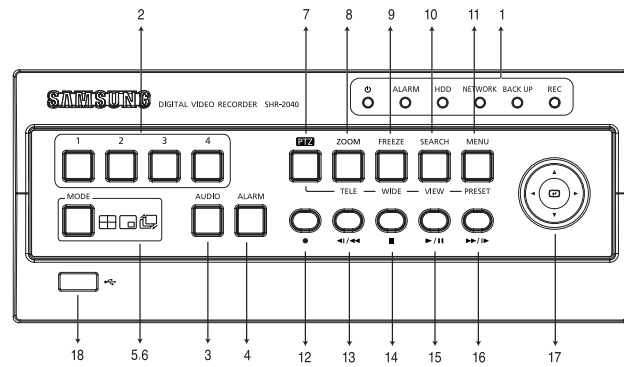

[SHR-2040]

№	Наименование	Функция	
1		Индикатор питания Показывает ВКЛ./ВЫКЛ. питания..	
		Индикатор тревоги Загорается, когда происходит событие.	
		Индикатор доступа к HDD Указывает на нормальный доступ к жесткому диску (HDD). При обращении к HDD индикатор периодически загорается и гаснет.	
		Индикатор сети Указывает на подключение к сети и выполнение передачи данных.	
		Индикатор архивирования Указывает на то, что включен режим архивирования.	
		Индикатор записи Указывает на то, что выполняется запись.	
2		Кнопки выбора канала Используются для выбора канала в режиме записи одного канала. Используются для ввода цифр в режиме числового ввода.	
3		Кнопка режима Аудио Включение/выключение режима Аудио	
4		Кнопка отключения сигнала тревоги Выключает сигнал тревоги.	
5			Отображение выполняется на экране, разделенном на 4 части
			Режим автоматической последовательности. Отображение выполняется на экране PIP (картинка в картинке)
			Полноэкранный режим с переключением каналов через интервалы, заданные в меню.
6			Отображение выполняется на экране, разделенном на 4 части
			Одновременное отображение на экране "живого" и воспроизводимого изображения в режиме PIP
			Отображение выполняется на экране, разделенном на 6 частей (одно воспроизводимое изображение и 4 "живых" изображения)
			Отображение выполняется на экране, разделенном на 9 частей (4 воспроизводимых изображения и 4 "живых" изображения)

№	Наименование	Функция		
7		Кнопка PTZ Выполнение функций TELE (ПРИБЛИЖЕНИЕ), WIDE (УДАЛЕНИЕ), PRESET (ПРЕДУСТАНОВКА) и VIEW (ПРОСМОТР) в режиме PTZ.		
8		Кнопка ТРАНСФОКАЦИЯ (ПРИБЛИЖЕНИЕ) Включение цифрового трансфокатора (X2) (Включает функцию TELE (ПРИБЛИЖЕНИЕ) при нажатой кнопке PTZ)		
9		Кнопка СТОП-КАДР (УДАЛЕНИЕ) В режиме DISPLAY включает функцию стоп-кадра. (Включает функцию WIDE (УДАЛЕНИЕ) при нажатой кнопке PTZ)		
10		Кнопка ПОИСК (ПРОСМОТР) Отображает метод поиска. (Включает функцию VIEW (ПРОСМОТР) при нажатой кнопке PTZ)		
11		Кнопка МЕНЮ (ПРЕДУСТАНОВКА) Обеспечивает вход в меню настройки системы или используется для возврата в меню более высокого уровня. (Включает функцию PRESET (ПРЕДУСТАНОВКА) при нажатой кнопке PTZ)		
12		Кнопка ЗАПИСЬ Включает запись в режиме нормальной записи.		
13		Кнопки функции поиска	Перемотка назад/Шаг назад Перемотка назад: используется для ускоренного поиска в обратном направлении в режиме воспроизведения. Шаг назад: Используется для перемотки назад на 1 шаг в режиме паузы.	
14		СТОП Останавливает поиск в режиме воспроизведения		
15		ВОСПРОИЗВЕДЕНИЕ/ ПАУЗА Во время воспроизведения попеременно включает воспроизведение или паузу.		
16		Перемотка вперед/Шаг вперед Перемотка вперед: используется для ускоренного поиска в прямом направлении в режиме воспроизведения. Шаг вперед: Используется для перемотки вперед на 1 шаг в режиме паузы.		
17		Кнопки курсора		При выполнении настройки с помощью меню используется в качестве кнопки курсора. (При выполнении операций PTZ).
				При выполнении настройки с помощью меню используется для увеличения значения параметра, или используется в качестве кнопки курсора. (При выполнении операций PTZ).
				При выполнении настройки с помощью меню используется в качестве кнопки курсора. (При выполнении операций PTZ).
				При выполнении настройки с помощью меню используется для уменьшения значения параметра, или используется в качестве кнопки курсора. (При выполнении операций PTZ).
				При выполнении настройки с помощью меню используется как кнопка "Ввод".
18		Порт USB Используется для подключения устройства USB		

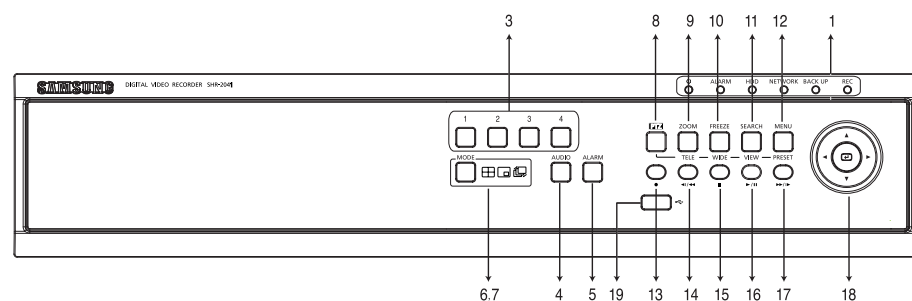

[SHR-2041]

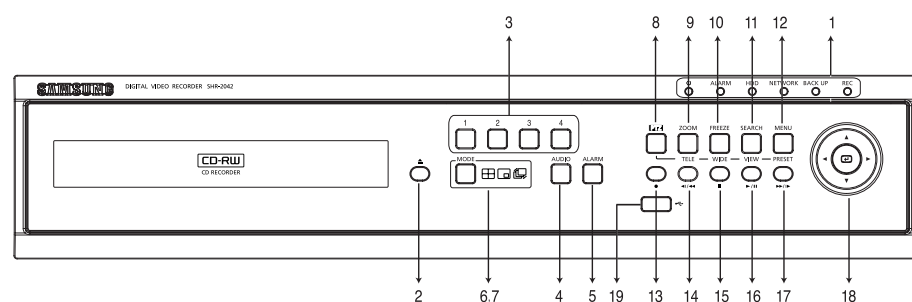

[SHR-2042]

№	Наименование	Функция
1		Индикатор питания Показывает ВКЛ./ВЫКЛ. питания.
		Индикатор тревоги Загорается, когда происходит событие.
		Индикатор доступа к HDD Указывает на нормальный доступ к жесткому диску (HDD). При обращении к HDD индикатор периодически загорается и гаснет.
		Индикатор сети Указывает на подключение к сети и выполнение передачи данных.
		Индикатор архивирования Указывает на то, что включен режим архивирования.
		Индикатор записи Указывает на то, что выполняется запись.
2		Кнопка выгрузки диска Открытие/закрытие лотка привода CD/RW
3		Кнопки выбора канала Используются для выбора канала в режиме записи одного канала. Используются для ввода цифр в режиме числового ввода.
4		Кнопка режима Аудио Включение/выключение режима Аудио
5		Кнопка режима тревоги Выключает сигнал тревоги.
6		Кнопка выбора режима Отображение выполняется на экране, разделенном на 4 части
		Кнопка выбора режима Отображение выполняется на экране PIP (картинка в картинке)
		Кнопка выбора режима Режим автоматической последовательности. Полноэкранный режим с переключением каналов через интервалы, заданные в меню.

№	Наименование	Функция
7		Кнопка выбора режима Отображение выполняется на экране, разделенном на 4 части
		Кнопка выбора режима Отображение выбранного канала в полноэкранном режиме
		Кнопка выбора режима Одновременное отображение на экране "живого" и воспроизводимого изображения в режиме PIP
		Кнопка выбора режима Отображение выполняется на экране, разделенном на 6 частей (одно воспроизводимое изображение и 4 "живых" изображения)
	Кнопка выбора режима Отображение выполняется на экране, разделенном на 9 частей (4 воспроизводимых изображения и 4 "живых" изображения)	
8		Кнопка PTZ Включение функций TELE (ПРИБЛИЖЕНИЕ), WIDE (УДАЛЕНИЕ), PRESET (ПРЕДУСТАНОВКА) и VIEW (ПРОСМОТР) в режиме PTZ.
9		Кнопка ТРАНСФОКАЦИЯ (ПРИБЛИЖЕНИЕ) Включение цифрового трансфокатора (X2) (Включает функцию TELE (ПРИБЛИЖЕНИЕ) при нажатой кнопке PTZ)
10		Кнопка СТОП-КАДР (УДАЛЕНИЕ) В режиме DISPLAY включает функцию стоп-кадра. (Включает функцию WIDE (УДАЛЕНИЕ) при нажатой кнопке PTZ)
11		Кнопка ПОИСК (ПРОСМОТР) Отображает метод поиска. (Включает функцию VIEW (ПРОСМОТР) при нажатой кнопке PTZ)
12		Кнопка МЕНЮ (ПРЕДУСТАНОВКА) Обеспечивает вход в меню настройки системы или используется для возврата в меню более высокого уровня. (Включает функцию PRESET (ПРЕДУСТАНОВКА) при нажатой кнопке PTZ)
13		Кнопка ЗАПИСЬ Включает запись в режиме нормальной записи.
14		Кнопки функции поиска Перемотка назад/Шаг назад Перемотка назад: используется для ускоренного поиска в обратном направлении в режиме воспроизведения. Шаг назад: Используется для перемотки назад на 1 шаг в режиме паузы.
15		СТОП Останавливает поиск в режиме воспроизведения
16		ВОСПРОИЗВЕДЕНИЕ/ПАУЗА Во время воспроизведения попеременно включает воспроизведение или паузу.
17	Кнопки функции поиска Перемотка вперед/Шаг вперед Перемотка вперед: используется для ускоренного поиска в прямом направлении в режиме воспроизведения. Шаг вперед: Используется для перемотки назад на 1 шаг в режиме паузы.	
18		Кнопки курсора При выполнении настройки с помощью меню используется в качестве кнопки курсора. (При выполнении операций PTZ).
		Кнопки курсора При выполнении настройки с помощью меню используется для увеличения значения параметра, или используется в качестве кнопки курсора. (При выполнении операций PTZ).
		Кнопки курсора При выполнении настройки с помощью меню используется в качестве кнопки курсора. (При выполнении операций PTZ).
		Кнопки курсора При выполнении настройки с помощью меню используется для уменьшения значения параметра, или используется в качестве кнопки курсора. (При выполнении операций PTZ).
	Кнопки курсора При выполнении настройки с помощью меню используется как кнопка "Ввод".	
19		Порт USB Используется для подключения устройства USB

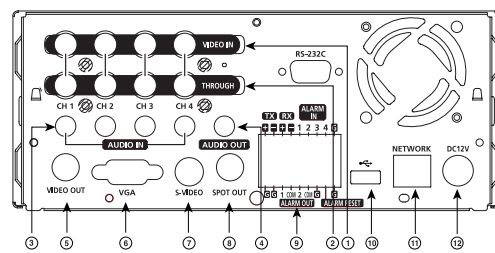

[SHR-2040]

⚠ Внимание

Чтобы не препятствовать вентиляции, не следует устанавливать цифровой видеорегистратор на ковре или на другой мягкой поверхности. Перед началом эксплуатации цифрового видеорегистратора, установленного в шкафу или в стойке проверьте условия вентиляции.

№	Наименование	Функция
1	ВХОД ВИДЕОСИГНАЛА	Входной разъем композитного видеосигнала (разъем типа BNC).
2	ПРОХОДНОЙ ВХОД	Перенаправляет видеосигнал на другое видеоустройство.
3	ВХОД ЗВУКОВОГО СИГНАЛА	Входной разъем звукового сигнала (разъем типа RCA (тюльпан)).
4	ВЫХОД ЗВУКОВОГО СИГНАЛА	Выходной разъем звукового сигнала (разъем типа RCA).
5	ВЫХОД ВИДЕОСИГНАЛА	Выходной разъем композитного видеосигнала (разъем типа BNC).
6	VGA	Выходной порт VGA для видеосигнала
7	S-VIDEO	Выходной разъем сигнала стандарта S-VHS.
8	ВЫХОД SPOT	Выходной разъем видеосигнала канала постоянного наблюдения (разъем типа BNC).
9	ВХОДЫ/ВЫХОДЫ СИГНАЛОВ ТРЕВОГИ	- ALARM IN 1-4: Входные разъемы сигнала тревоги - ALARM RESET IN: Входной разъем сброса сигнала тревоги - ALARM OUT 1-2: Выходные разъемы сигнала тревоги - TX+, TX-, RX+, RX-: Связь через интерфейс RS-485
10	USB	Порт USB
11	СЕТЬ	Разъем для подключения к вычислительной сети.
12	ВХОД ПИТАНИЯ ПОСТОЯННОГО ТОКА	Гнездо для подключения питания 12 В постоянного тока.

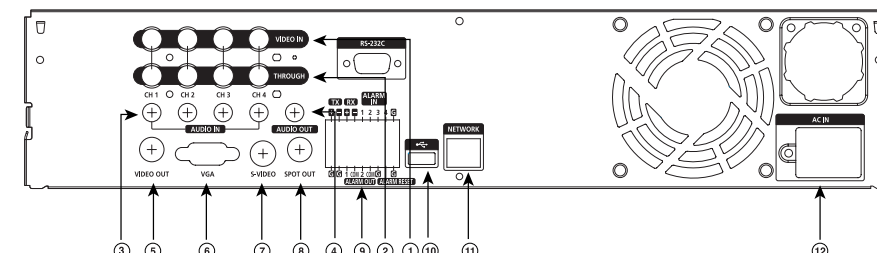

[SHR-2041/2042]

⚠ Внимание

Чтобы не препятствовать вентиляции, не следует устанавливать цифровой видеорегистратор на ковре или на другой мягкой поверхности. Перед началом эксплуатации цифрового видеорегистратора, установленного в шкафу или в стойке, проверьте условия вентиляции.

№	Наименование	Функция
1	ВХОД ВИДЕОСИГНАЛА	Входной разъем композитного видеосигнала (разъем типа BNC).
2	ПРОХОДНОЙ ВХОД	Перенаправляет видеосигнал на другое видеоустройство.
3	ВХОД ЗВУКОВОГО СИГНАЛА	Входной разъем звукового сигнала (разъем типа RCA (тюльпан)).
4	ВЫХОД ЗВУКОВОГО СИГНАЛА	Выходной разъем звукового сигнала (разъем типа RCA).
5	ВЫХОД ВИДЕОСИГНАЛА	Выходной разъем композитного видеосигнала (разъем типа BNC).
6	VGA	Выходной порт VGA для видеосигнала
7	S-VIDEO	Выходной разъем сигнала стандарта S-VHS.
8	ВЫХОД SPOT	Выходной разъем видеосигнала канала постоянного наблюдения (разъем типа BNC).
9	ВХОДЫ/ВЫХОДЫ СИГНАЛОВ ТРЕВОГИ	- ALARM IN 1-4: Входные разъемы сигнала тревоги - ALARM RESET IN: Входной разъем сброса сигнала тревоги - ALARM OUT 1-2: Выходные разъемы сигнала тревоги - TX+, TX-, RX+, RX-: Связь через интерфейс RS-485
10	USB	Порт USB
11	СЕТЬ	Разъем для подключения к вычислительной сети.
12	ВХОД ПИТАНИЯ ПЕРЕМЕННОГО ТОКА	Гнездо для подключения питания 100-230 В переменного тока (NTSC) Гнездо для подключения питания 100-230 В переменного тока (PAL)



Глава 2

Установка

1 Выбор места для установки оборудования

Чтобы не препятствовать вентиляции, не следует устанавливать цифровой видеорегистратор на ковре или на другой мягкой поверхности. Перед началом эксплуатации цифрового видеорегистратора, установленного в шкафу или в стойке, проверьте условия вентиляции.

Перед тем как приступить к эксплуатации цифрового видеорегистратора, обратите внимание на следующее:

1. Не пользуйтесь цифровым видеорегистратором на открытом воздухе.
2. Не допускайте попадания воды или другой жидкости в разъемы и внутрь самого устройства.
3. Не подвергайте устройство ударам и воздействию чрезмерных усилий.
4. Не вынимайте вилку шнура питания из сетевой розетки, если в этом нет необходимости.
5. Не разбирайте устройство самостоятельно.
6. Не выходите за пределы номинальных диапазонов входных и выходных сигналов.
7. Используйте сертифицированный шнур питания.
8. Используйте шнур питания с контактом заземления для устройства, снабженного клеммой заземления.

2 Проверка комплекта поставки изделия и его принадлежностей

При доставке устройства распакуйте его и установите на ровную поверхность, а затем проверьте наличие следующих компонентов:

- Основной блок (видеорегистратор)
- Руководство пользователя
- Один шнур питания
- Два кронштейна
 - Не поставляются в комплекте с SHR-2040
 - Кронштейны используются в том случае, если устройство будет устанавливаться в стойку.
- Компакт-диск с программой Smart Viewer (на этом диске также имеется руководство пользователя в формате PDF)
- Специальные винты
 - Не потеряйте винты, они будут использоваться при установке дополнительного жесткого диска (HDD):
 - Не поставляются в комплекте модели SHR-2040
- 2 контактные колодки интерфейса RS-485/тревожной сигнализации

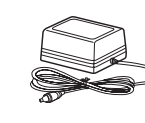
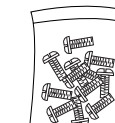
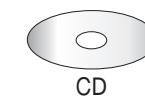
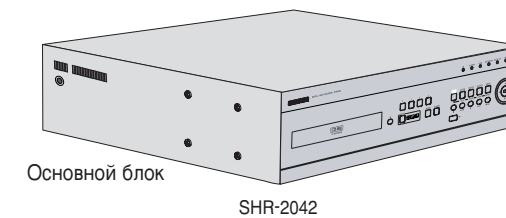
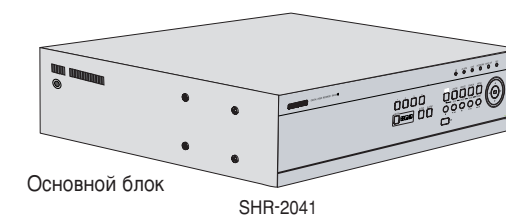
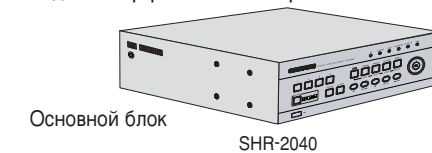

ПРЕДУПРЕЖДЕНИЕ: Видеорегистратор модели SHR-2040 должен подключаться через сетевой адаптер (блок питания), который входит в комплект поставки. Сетевой адаптер: ADP-5412WD

3 Установка жесткого диска

В устройство можно установить дополнительные жесткие диски (2040 - 1 шт./2041 - 3 шт./2042 - 2 шт.) При этом не следует забывать о том, что внутри устройства имеются детали, прикосновение к которым может вызвать поражение электрическим током, а также отказы и сбои, и при неправильной установке или настройке устройство может не распознать новые жесткие диски, или при этом может происходить нарушение нормальной работы устройства. Поэтому для выполнения этой работы рекомендуется обратиться к специалисту, являющемуся представителем торговой организации, в которой вы приобрели данное устройство.

[Меры предосторожности при установке дополнительного жесткого диска]

- Не следует пережимать кабель или повреждать его изоляцию (это может привести к неисправности и к пожару).
- В процессе работы старайтесь не прикасаться к острым кромкам внутри устройства, вы можете порезаться о них.
- Не теряйте вывернутые винты и другие снятые детали. Неправильная установка вследствие отсутствия винтов или других деталей может привести к повреждениям или к нарушению нормальной работы устройства.

[Процедура установки дополнительного жесткого диска]

1. Чтобы снять крышку корпуса, выверните винты, расположенные на обеих боковых стенках устройства (5 штук), и 1 винт, расположенный на задней стенке устройства.

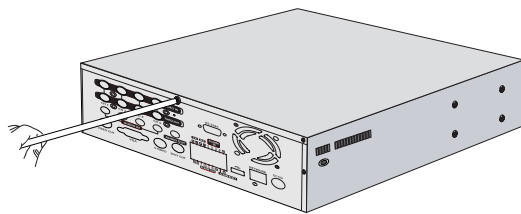
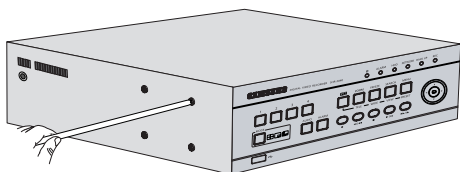

[SHR-2040]

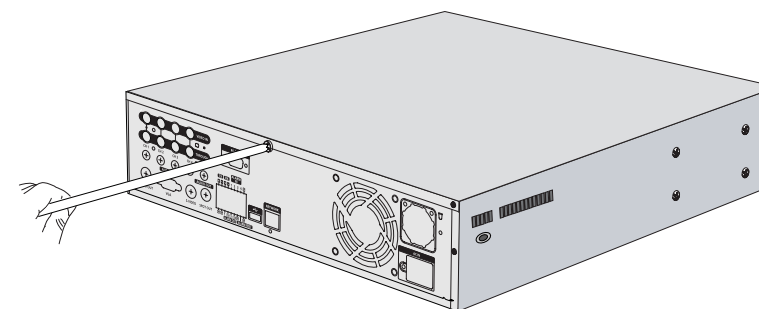
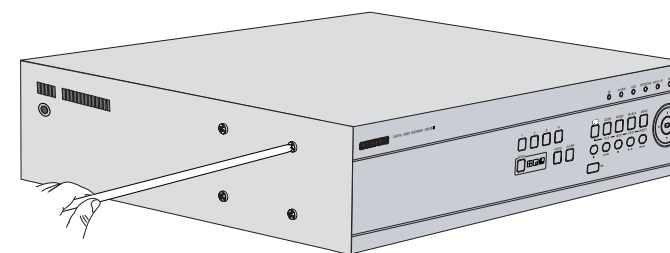

[SHR-2041]

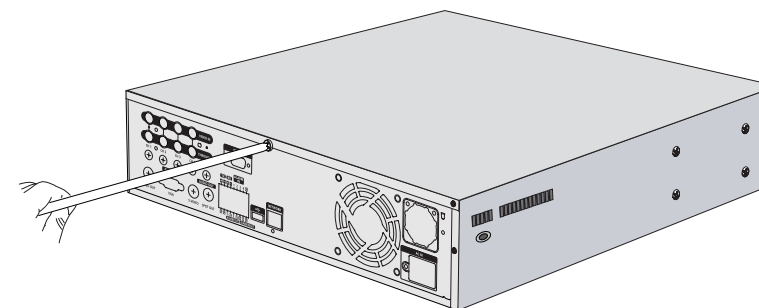

[SHR-2042]

2. Снимите крышку корпуса устройства.
(Слегка передвиньте крышку назад и приподнимите сначала заднюю сторону).

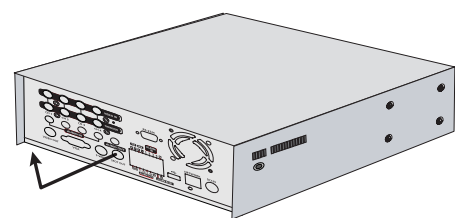

[SHR-2040]

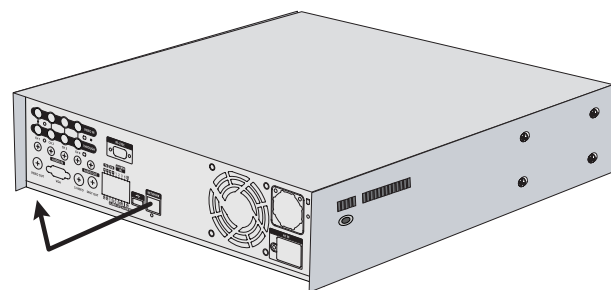

[SHR-2041/2042]

3. Держатели для жестких дисков установлены на каждой из боковых сторон корпуса устройства. Отверните винт на том держателе, в который вы хотите установить дополнительный жесткий диск.

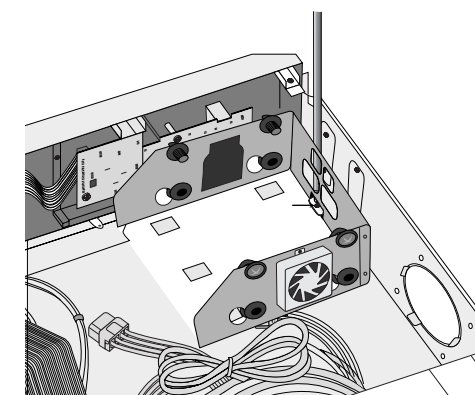
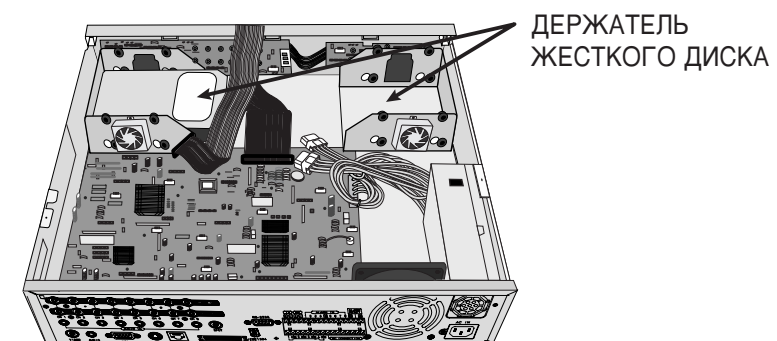

4. Чтобы отсоединить ДЕРЖАТЕЛЬ ЖЕСТКОГО ДИСКА, передвиньте его к центру устройства и отсоедините от фиксатора.

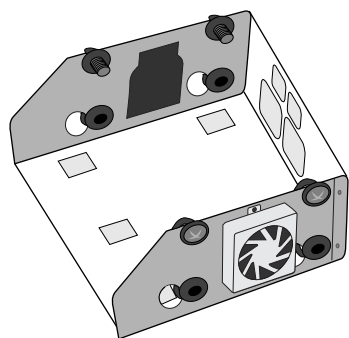
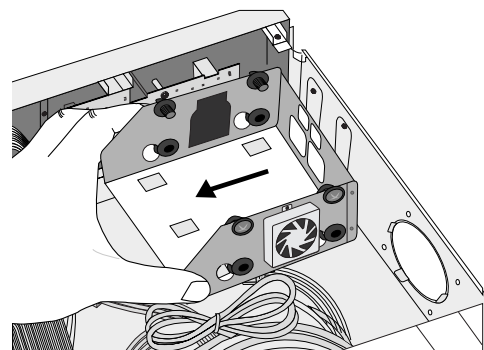

5. Для крепления жесткого диска в держателе заверните в 4 точках специальные винты (BWH,6-32UNC x10,5), которые входят в комплект поставки (винты следует затянуть так, чтобы они не отвернулись во время работы из-за вибрации).

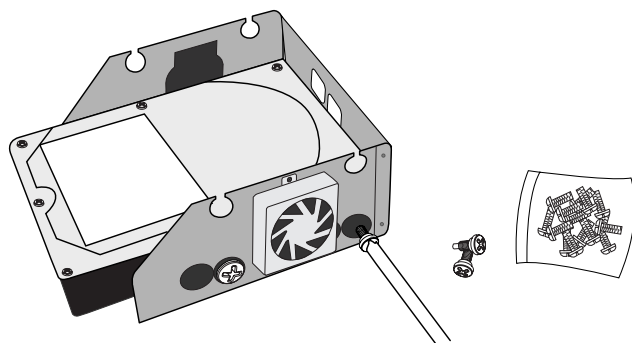

6. Закрепите держатель с установленным в нем жестким диском в том же месте, откуда он был снят. (Сборка должна выполняться в обратном порядке по отношению к разборке. Совместите 5 расположенных внизу фиксаторов с отверстиями на нижней стороне держателя жесткого диска и выдвиньте держатель с установленным на нем жестким диском из корпуса устройства настолько, чтобы совместились крепежные отверстия. После этого надежно затяните винты).

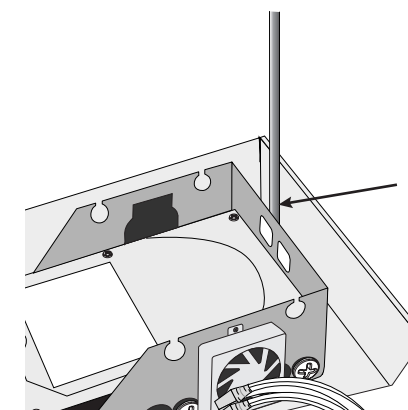

7. Убедитесь в том, что держатель жесткого диска надежно закреплен в устройстве, и подсоедините к жесткому диску кабель питания и сигнальный кабель (кабель IDE).

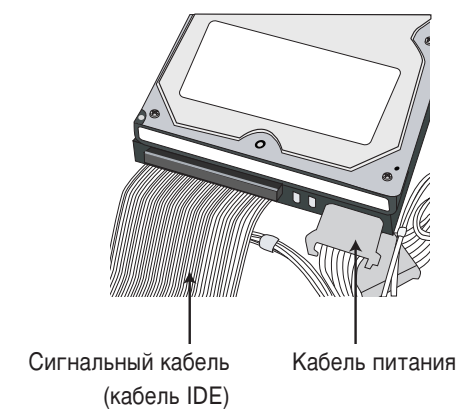

8. Убедитесь в том, что все разъемы, проводные соединения и кабели внутри устройства надежно подсоединены и закреплены, а затем установите крышку корпуса.
9. Затяните крепежные винты крышки (5 на боковых стенках и 1 на задней стенке)
 - * Вы можете установить 2 жестких диска в каждый ДЕРЖАТЕЛЬ ЖЕСТКОГО ДИСКА.

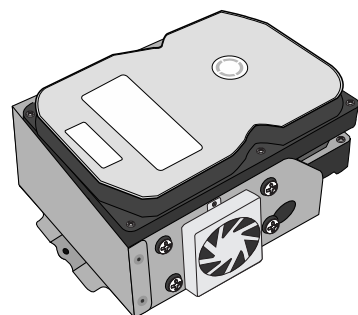

⚠ Внимание

При установке дополнительного жесткого диска, по возможности, используйте жесткий диск того же типа, что и жесткий диск, установленный в устройстве.

- SHR-2040 : 1 на первичном шлейфе и 1 на вторичном шлейфе соответственно
- SHR-2041 : 2 на первичном шлейфе и 2 на вторичном шлейфе соответственно
- SHR-2042 : 2 на первичном шлейфе и 1 на вторичном шлейфе (внутренний дисковод CD-RW

устанавливается как ведущий на вторичном шлейфе) соответственно.

Оба жестких диска, установленные на первичном и на вторичном шлейфе, должны быть сконфигурированы как ведущий и ведомый соответственно. Положения перемычек для установки в состоянии ведущий и ведомый показаны в техническом руководстве для жесткого диска. Если используется только один жесткий диск, то он должен устанавливаться на первичном шлейфе.

Примечание

См. Приложение 2, где представлены технические характеристики поставляемого в комплекте с устройством жесткого диска.

ПРЕДУПРЕЖДЕНИЕ

- ① Для установки дополнительных вентиляторов вам потребуются кронштейны. Ниже представлен вид дополнительного вентилятора спереди и сзади. Обратите внимание на направление вращения вала вентилятора. Должно обеспечиваться правильное направление потока воздуха.

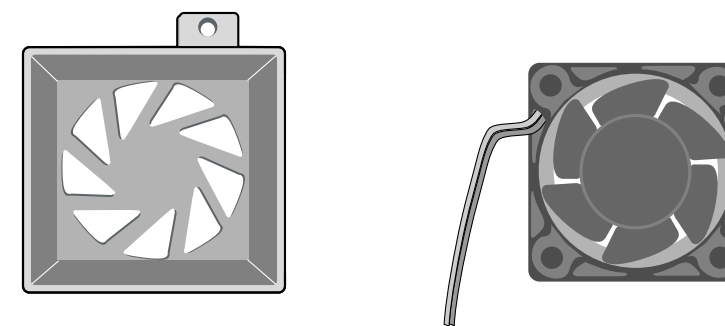

- ② Закрепите вентилятор, как показано на представленном ниже рисунке.

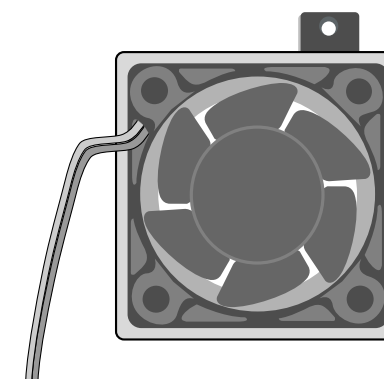

- ③ Установите вентилятор на правой боковой стенке (если смотреть на SHR-2040/2041/2042 спереди), как показано на представленном ниже рисунке.

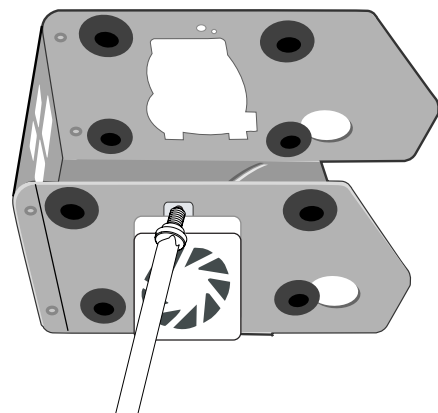
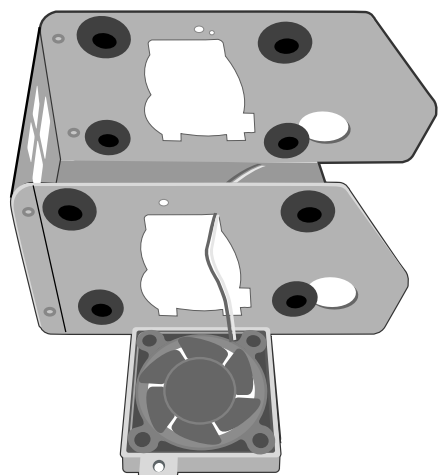

- ④ Кабель должен выходить из отверстия с левой стороны.

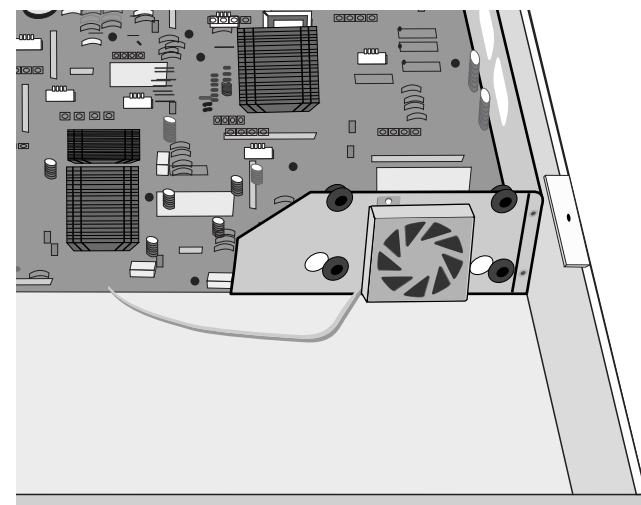



Глава 3

Подключение внешних устройств

1 Подключение аудиоустройств, видеоустройств и монитора

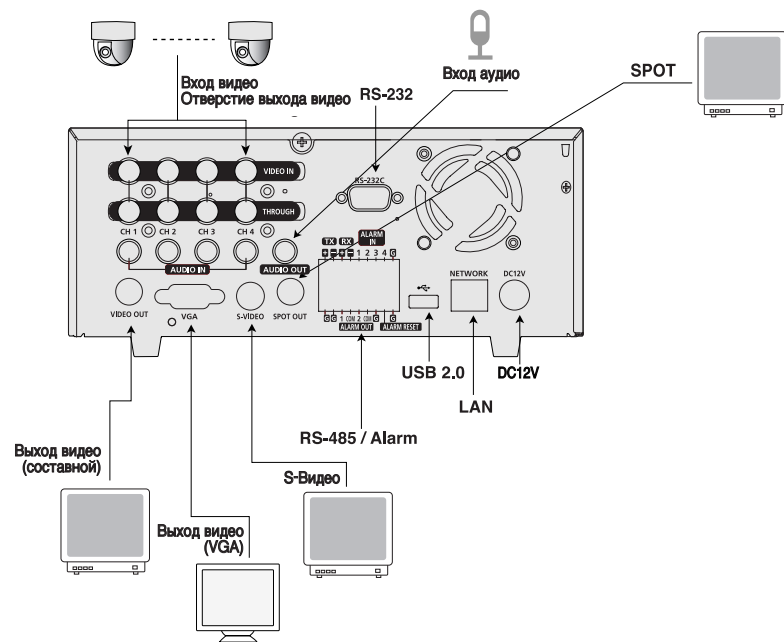

[SHR-2040]

- 1- Вход видеосигнала; 2- Выход проходного видеосигнала; 3- Выход звукового сигнала; 4- Канал постоянного наблюдения; 5- Выход видеосигнала (композитный); 6- Выход видеосигнала (VGA); 7-RS-485/Сигнал тревоги; 8- Локальная вычислительная сеть (ЛВС)

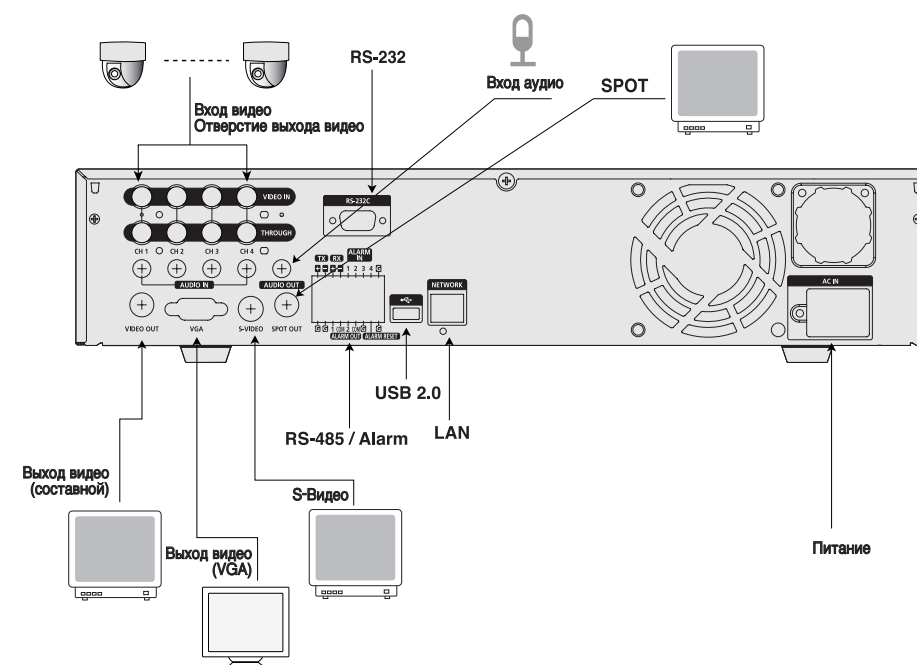

[SHR-2041/2042]

- 1- Вход видеосигнала; 2- Выход проходного видеосигнала; 3- Выход звукового сигнала; 4- Канал постоянного наблюдения; 5- Выход видеосигнала (композитный); 6- Выход видеосигнала (VGA); 7-RS-485/Сигнал тревоги; 8- Локальная вычислительная сеть (ЛВС); 9- Питание

2 Подключение к сети

- Подключение к Internet через локальную сеть Ethernet (10/100BaseT)

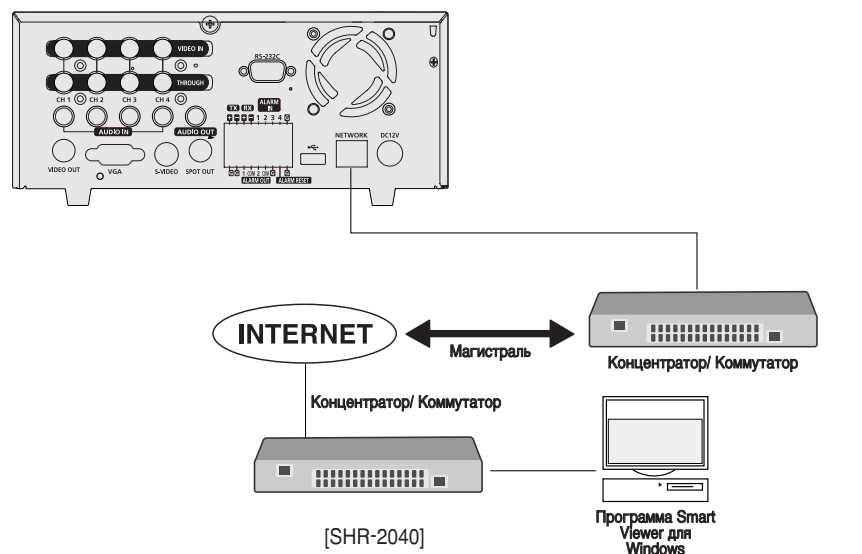

- Подключение к Internet через линию ADSL

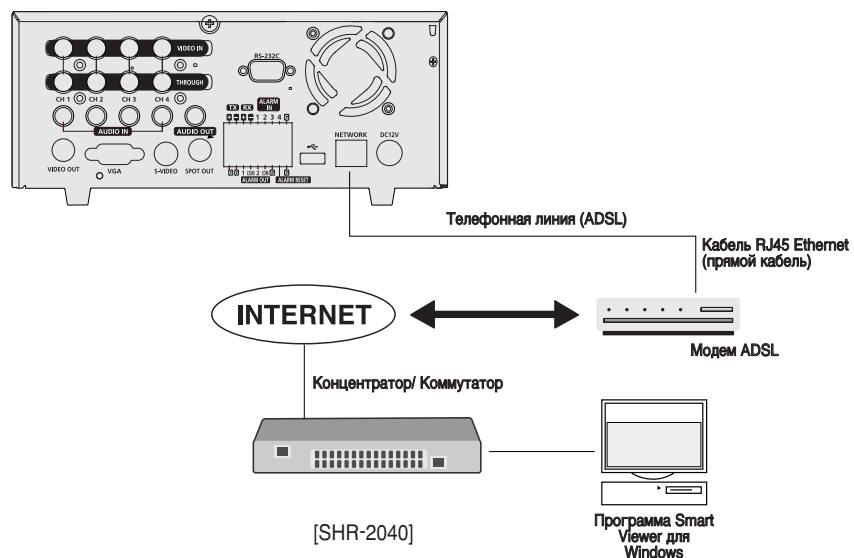

- Подключение к Internet через локальную сеть Ethernet (10/100BaseT)

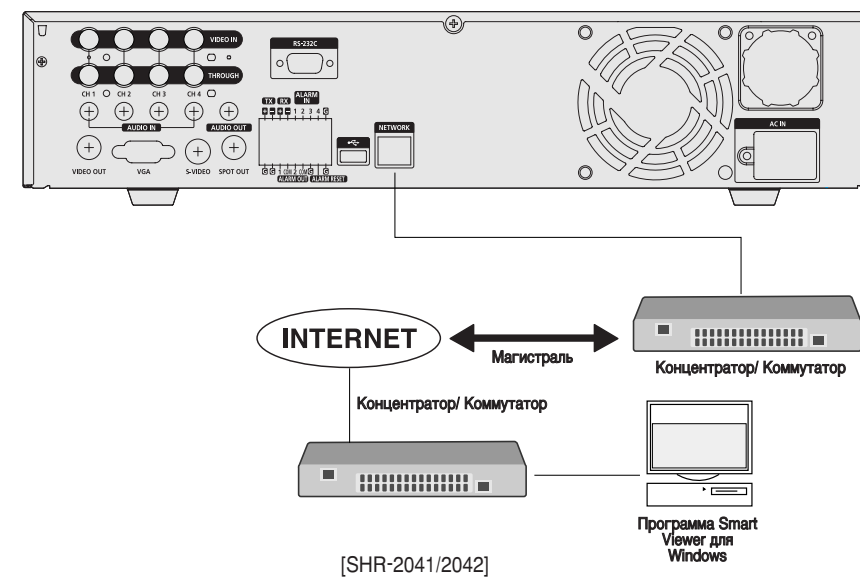

- Подключение к Internet через линию ADSL

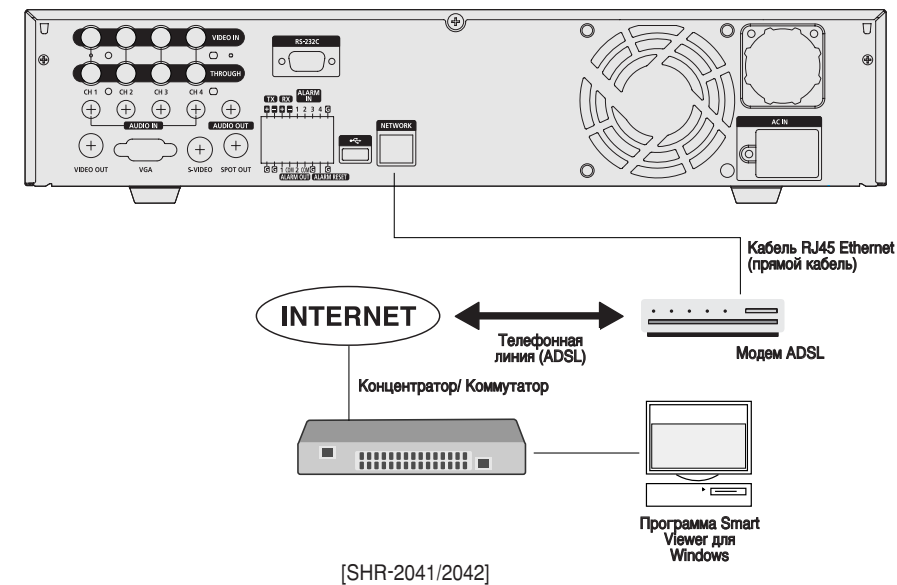

3 Подключение через шину USB

1. Имеется два порта USB, расположенные на передней и на задней панели SHR-2040/2041/2042.
2. Жесткий диск USB (HDD USB), привод CD/DVD USB и память USB подключаются через передний и задний порты SHR-2040/2041/2042.
3. К каждому порту USB может быть подключено только одно устройство USB.
4. Если к системе подключен HDD USB, то перед началом работы он должен быть обнаружен системой и для него должны быть выполнены настройки: Меню (Menu) - System (Система) - HDD (Жесткий диск).
5. Имеется функция ГОРЯЧЕГО ПОДКЛЮЧЕНИЯ, обеспечивающая подключение/отключение устройства USB без прерывания работы системы.

Примечание

См. параграф 5-8 Система (Установка HDD) данного руководства пользователя.

! Внимание

- Подождите, пока не будет выполнено подключение с помощью функции "горячее подключение" и щелкните на **CONNECT (СОЕДИНЕНИЕ)** в **МЕНЮ SHR-2040/2041/2042**.
- К портам USB, расположенным на передней и на задней панелях SHR-2040/2041/2042, нельзя подключать одинаковые устройства USB (например, два привода CD-RW или две памяти USB).
- Если вы подключите к SHR-2040/2041/2042 память USB, то формат памяти USB должен поддерживаться SHR-2040/2041/2042. Даже если вы отформатируете память USB на ПК с использованием файловой системы FAT32, при подключении ее к SHR-2040/2041/2042 она будет переформатирована.

! Внимание

- Жесткий диск с интерфейсом USB должен быть сконфигурирован как ведущий).

4 Подключение входов/выходов тревожной сигнализации

Порт ВХОДОВ/ВЫХОДОВ тревожной сигнализации, расположенный на задней панели SHR-2040/2041/2042, включает в себя следующие элементы:

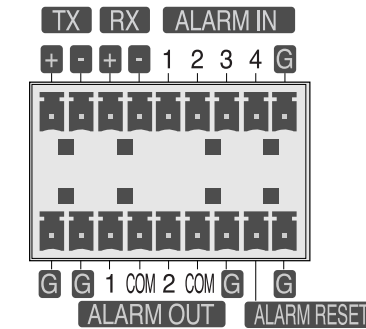

- Подключение входов/выходов тревожной сигнализации

	Название сигнала	Назначение
1	- ALARM IN1 (ВХОД СИГНАЛА ТРЕВОГИ) - ALARM IN2 - ALARM IN3 - ALARM IN4	Входной порт тревожной сигнализации
2	- ALARM RESET IN (ВХОД СИГНАЛА СБРОСА ТРЕВОГИ)	При поступлении сигнала СБРОСА СИГНАЛА ТРЕВОГИ система отменяет текущие входной и выходной сигналы тревоги, а затем продолжает регистрацию.
3	- ALARM OUT1 (ВЫХОД СИГНАЛА ТРЕВОГИ) - ALARM OUT2	Выходной порт тревожной сигнализации

5 Подключение устройства с интерфейсом RS-485

- Подключение входов/выходов тревожной сигнализации

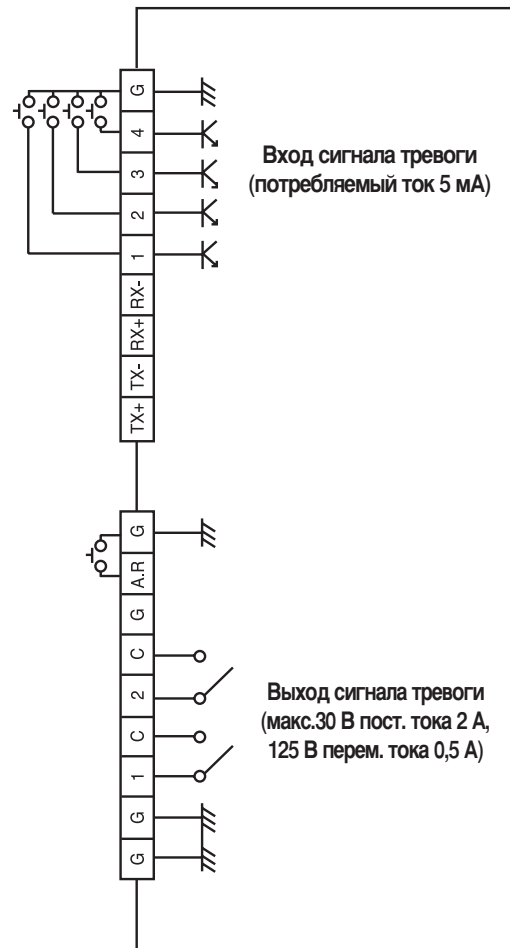

- Устройство с интерфейсом RS-485 подключается через порт, расположенный на задней панели SHR-2040/2041/2042.
- Вы можете подключить и осуществлять управление камерой PTZ (ПАНОРАМИРОВАНИЕ - НАКЛОН - ТРАНСФОКАЦИЯ), которая поддерживает связь через интерфейс RS-485.

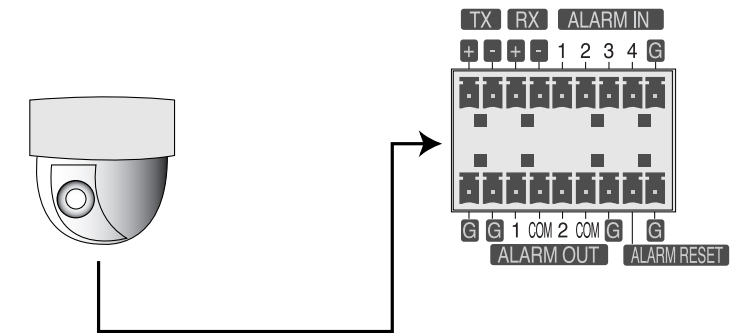

- Вы можете использовать для соединения полудуплексный или полнодуплексный режим.

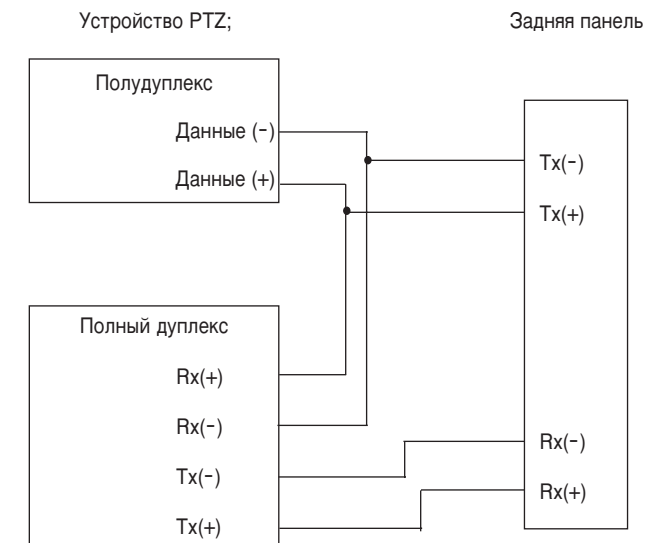

- Поддерживаются следующие скорости передачи данных: 600/1200/2400/4800/9600/19200/38400 бод.

⚠ Внимание

Прежде всего, проверьте, что устройство с интерфейсом RS-485 совместимо с SHR-2040/2041/2042. Проследите, чтобы подключение устройства с интерфейсом RS-485 было выполнено в правильной полярности (+, -).



Глава 4 "Живое" изображение

1 Работа системы

- После включения питания на экране появляется показанный ниже логотип.



- После того, как на экране появится этот логотип, все расположенные на передней панели светодиодные индикаторы мигают 6 раз и начинается инициализация системы.
- После успешного выполнения загрузки системы появляется экран "живого" изображения и подается звуковой сигнал.
- Для появления экрана "живого" изображения требуется 30-40 секунд.

Примечание

Если установлен новый жесткий диск, то может потребоваться больше времени до появления экрана "живого" изображения, так как потребуется некоторое время на инициализацию вновь установленного HDD. Если экран "живого" изображения не появляется, или если расположенные на передней панели светодиодные индикаторы продолжает мигать, проверьте внешние соединения. Если система не работает должным образом, свяжитесь с торговой организацией, в которой вы приобрели это изделие.

- Экран "живого" изображения не оказывает влияния на ранее выполненные в меню настройки. Если вы перезагружаете систему после отключения питания во время выполнения записи, то появляется экран "живого" изображения, сопровождающий запись.

Примечание

Если экран "живого" изображения не появляется, проверьте какой выходной видеосигнал подается – композитный или VGA.

2 Режим "живого" изображения

Пиктограммы экрана "живого" изображения

Пиктограммы экрана "живого" изображения отображают текущую настройку и функциональное состояние каждого экрана.

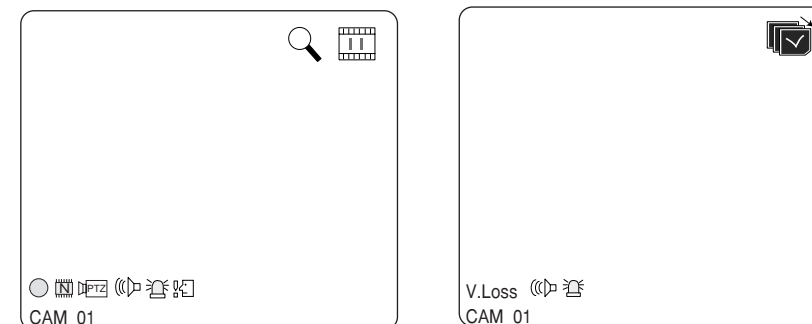

○/P/E/S : Пиктограммы записи

Эти пиктограммы показывают режимы записи Нормальная / Запись по событиям (Сигнал тревоги + движение) / Запись по расписанию

L/N/C Пиктограммы формата записываемого изображения

Эти пиктограммы показывают следующие разрешения записываемого изображения:

Высокое / Нормальное / CIF

- Высокое : Full D1 - (NTSC) 720x480 (PAL) 720x576

- Нормальное : Half D1 - (NTSC) 720x240 (PAL) 720x288

- CIF : CIF - (NTSC) 352x240 (PAL) 352x288
(Full D1 поддерживается только в случае "поддержки 1 CH DVR")

PTZ/PTZ : Пиктограмма PTZ

Эта пиктограмма появляется при настройке устройства PTZ, и меняет цвет на желтый, когда работает устройство PTZ.

Speaker/Speaker : Пиктограмма Звук

Эта пиктограмма показывает состояние вкл./выкл. аудио, и меняет цвет на желтый, когда функция ЗВУК включена. Эта пиктограмма не отображается на экране в режиме видео, и когда функция аудио выключена.

Light : Пиктограмма сигнала с датчика события

Эта пиктограмма появляется на канале, к которому подключен внешний датчик, когда поступает сигнал с датчика.

Motion : Пиктограмма сигнала с детектора движения

Эта пиктограмма появляется на канале, к которому подключен детектор движения, когда поступает сигнал с детектора движения.

Zoom : Пиктограмма трансфокации (Zoom)

Эта пиктограмма появляется при включении функции трансфокации и исчезает при выключении этой функции.

Still : Пиктограмма стоп-кадра

Эта пиктограмма появляется при включении функции стоп-кадра и исчезает при выключении этой функции.

Hard Disk : Пиктограмма переполнения HDD

Эта пиктограмма появляется, когда на жестком диске не остается свободного места для записи.



: Пиктограмма автоматической последовательности
Эта пиктограмма отображается в режиме автоматической последовательности.



: Пиктограмма воспроизведения архивной записи
Эта пиктограмма отображается при воспроизведении архивных данных.



: Пиктограмма отказа вентилятора
Эта пиктограмма появляется, когда останавливается вентилятор.



: Эта пиктограмма отображается, когда нет HDD.

V.Loss (Потеря видеосигнала) / V.Off (Видеосигнал выключен): Состояние входного видеосигнала

Если на вход видеосигнала не поступают данные при включенном режиме видео, то в канале появляется индикатор отсутствия видеосигнала [V.Loss].

Если вы выбрали для Video On/Off опцию Off (Выкл), то отображается индикатор отключения видеосигнала [V.Off].

Режимы экрана "живого" изображения

На систему подается 4 "живых" изображения, которые могут отображаться на экране в одном из 3 следующих режимов.

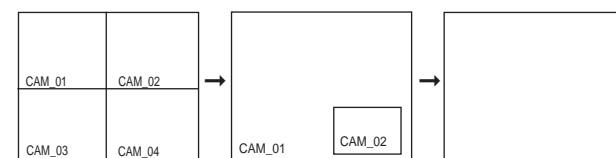

Режим квадратора

Режим PIP

Режим листания

- Режим квадратора
Сигналы каналов отображаются отдельно на 4 маленьких экранах.
Вы можете выбрать нужные вам каналы при отображении в режиме квадратора.
- Режим PIP (картинка в картинке)
Внутри экрана воспроизводится второй экран, занимающий 1/4 площади полного экрана.
Вы можете выбрать нужные вам каналы для воспроизведения на большом и на маленьком экране. Вы можете перемещать экран PIP пятью шагами с помощью кнопок ▲ и ▼.
- Режим листания
На полном экране последовательно отображаются все каналы в соответствии с заданным временем листания.

Выбор режима экрана "живого" изображения

Каждый режим может быть выбран с помощью кнопки [MODE (РЕЖИМ)] и кнопок [CH1 - CH4]. На представленном ниже рисунке показана последовательность переключения режимов экрана "живого" изображения.

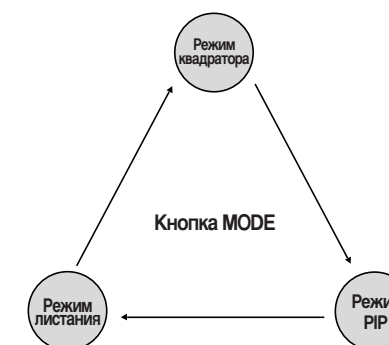

- По умолчанию выбирается режим квадратора.
- Вы можете выбрать режимы, отличные от полноэкранного режима, с помощью кнопки [MODE]. При последовательных нажатиях кнопки [MODE] будут выполняться следующие переключения: [режим квадратора] → [PIP] → [режим листания] → [режим квадратора].
- Если вы нажмете кнопку [CH1 - CH4], то вы сможете увидеть полноэкранное изображение сигнала с каждого канала.
- Кнопка [MODE] может использоваться для возврата в предыдущий режим разделения экрана из полноэкранного режима.

3 Выбор канала "живого" изображения и включение/выключение звука

В режимах разделения экрана вы можете выбрать канал для отображения в каждом сегменте экрана. Кроме того, для канала, в котором была включена функция аудио, можно включить или выключить звук во всех режимах "живого" изображения.

Включение/выключение звука в полноэкранном режиме

В полноэкранном режиме для выбранного канала автоматически включается функция аудио. Вы можете включать и выключать функцию аудио с помощью кнопки канала. В зависимости от настройки включения/выключения аудио, пиктограмма Звук для канала будет менять цвет (желтый/белый).

Включение/выключение звука в режиме квадратора

Если вы нажмете кнопку "ВВОД" в режиме квадратора, появится курсор выбора на показанном ниже изображении, и будет выбираться соответствующий канал. Если вы нажмете кнопку Audio (Аудио) в состоянии выбора канала, вы сможете выбрать состояние Вкл./Выкл. для функции аудио для соответствующего канала. В зависимости от настройки включения/выключения аудио, пиктограмма Звук канала будет менять цвет (желтый/белый).

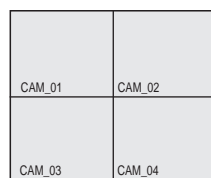

Выбор канала и включение/выключение звука в режиме PIP

Также, как в режиме квадратора, если вы нажмете кнопку "Ввод" в режиме PIP, появится курсор выбора, и будет выбираться соответствующий канал. Вы можете выбрать канал с помощью кнопок [CH1 - CH4], а также можете выбрать состояние Вкл./Выкл. для звука с помощью кнопки Audio (Аудио) также, как в режиме квадратора. В зависимости от настройки Вкл./Выкл. для функции аудио, пиктограмма "Аудио" канала будет менять цвет (желтый/белый).

Примечание

Установка Вкл./Выкл. для функции аудио в режиме квадратора не может выполняться в экране воспроизведения.

4 Стоп-кадр и трансфокация

Функция стоп-кадр

Функция стоп-кадр останавливает изображение на экране "живого" изображения. Эта функция может использоваться только в режиме "живого" изображения. Вы можете включить/выключить функцию стоп-кадр с помощью кнопки [FREEZE (СТОП-КАДР)]. При этом светодиодный индикатор [FREEZE (СТОП-КАДР)] будет включаться или выключаться в зависимости от состояния Вкл./Выкл. функции стоп-кадр.

Функция трансфокации

Функция трансфокации увеличивает изображение в выбранной области в два раза. Эта функция может использоваться только в режиме одиночного экрана. Если кнопка [ZOOM (ТРАНСФОКАЦИЯ)] нажимается в режиме одиночного изображения, то появляется область увеличения с помощью кнопок ВЕРХ/ВНИЗ/ВЛЕВО/ВПРАВО. После выбора области увеличения нажмите кнопку "Ввод", чтобы увеличить изображение в выбранной области в два раза. Вы можете регулировать положение области увеличения с помощью кнопок ВЕРХ/ВНИЗ/ВЛЕВО/ВПРАВО при включенной функции трансфокации. Для выключения функции трансфокации еще раз нажмите кнопку "Ввод". Светодиодный индикатор [ZOOM (ТРАНСФОКАЦИЯ)] будет включаться или выключаться в зависимости от состояния Вкл./Выкл. функции трансфокации.

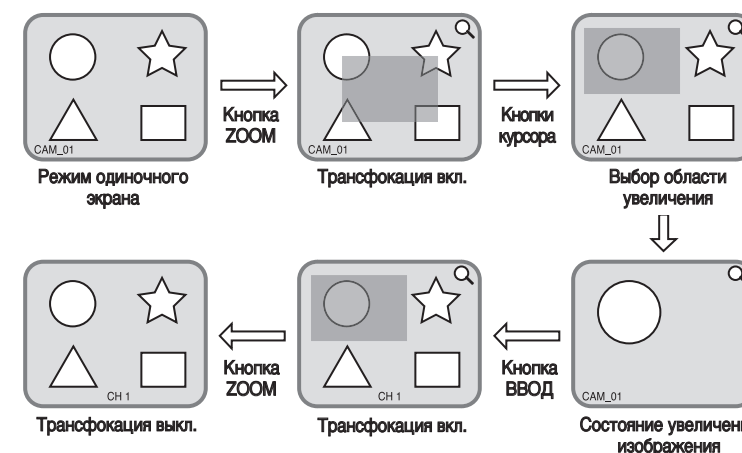

5 Мониторинг по событиям

Мониторинг по событиям отображает канал, в котором происходит особое событие (датчик/движение/потеря видеосигнала). Включение/выключение функции мониторинга событий и установка длительности регистрации события выполняются с помощью (Меню) → (Monitoring (Мониторинг)).

Если вы установили длительность мониторинга, равную 5 с, и событие произошло в канале CH2, как показано на представленном ниже рисунке, система будет отображать сигнал канала CH2 на полном экране в течение 5 с. Если в пределах 5 с происходит второе событие, оно отображается на экране вместе с первым событием. Как видно из представленного ниже рисунка, оба события CH1 и CH3 происходят в интервале 5 с (например, через 4 с) после того, как произошло событие CH2, эти события отображаются на экране, разделенном на 4 части. Если в течение установленного интервала времени не происходит нового события, система возвращается в предыдущий режим "живого" изображения. Нажатие кнопки [ALARM (ТРЕВОГА)] в установленном интервале продолжительности события останавливает мониторинг по событиям. Когда происходит событие, загорается светодиодный индикатор [ALARM (ТРЕВОГА)]. Нажмите кнопку [ALARM], чтобы выключить светодиодный индикатор тревоги.

При нажатии кнопки [ALARM] выполняется инициализация настроек сигнала тревоги, пиктограмма события исчезает, и выполняется включение или выключение функции мониторинга тревоги. После поступления сигнала тревоги запись по событию продолжается в течение заданного интервала времени.

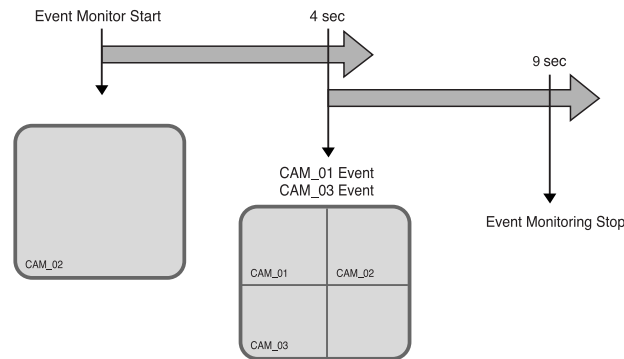

Event monitoring Start	Мониторинг по событиям начат
4 sec	4 с
9 sec	9 с
Cam_01 Event	Событие Cam_01
Cam_03 Event	Событие Cam_03
Event monitoring Stop	Мониторинг по событиям закончен

Примечание

Светодиодный индикатор тревоги не выключается даже после окончания записи по событиям. Для выключения светодиодного индикатора тревоги нажмите кнопку [ALARM].

6 Мониторинг канала постоянного наблюдения

Мониторинг канала постоянного наблюдения не имеет ничего общего с экраном "живого" изображения. В данном случае выполняется контроль определенного канала в полноэкранном режиме. Если вы выбрали в МЕНЮ пункт Monitoring (Мониторинг), то сигнал одного из каналов CH1 - CH4 выводится как сигнал канала постоянного наблюдения, или сигналы каналов выводятся один за другим с тем же интервалом, который используется в режиме автоматической последовательности "живого" изображения. При выполнении мониторинга канала постоянного наблюдения пиктограмма "живого" изображения не отображается. Если включен режим мониторинга событий канала постоянного наблюдения, то имеется возможность наблюдать канал события в режиме канала постоянного наблюдения. Если событие происходит в нескольких каналах одновременно, то канал с наименьшим номером, в котором произошло событие, имеет наивысший приоритет в плане функции канала постоянного наблюдения.

⚠ Внимание

Если встроенный HDD не подключен, или имеется неисправность в его источнике питания, в левом верхнем углу экрана отображается пиктограмм (), указывающая на наличие неисправности встроенного жесткого диска.

При этом могут использоваться только следующие режимы:

- (1) Режим "живого" изображения
- (2) Режим мониторинга с помощью программы Smart Viewer,

а другие функции, включая запись, поиск, воспроизведение, настройки из меню и PTZ, выполняться не могут.

В случае возникновения этой проблемы, свяжитесь с сервисным центром для того, чтобы устранить ее.

⚠ Внимание

Если не работает вентилятор, или имеется проблема, связанная с работой вентилятора, на экране "живого" изображения появляется показанное ниже сообщение об ошибке, и в левом верхнем углу экрана отображается пиктограмм (), указывающая на наличие неисправности в вентиляторе. В этом случае проверьте вентилятор. Если работа вентилятора восстанавливается, то отображаемая в левом верхнем углу экрана пиктограмма исчезает.

Fan information (Информация о вентиляторе)



A error occurs in the fan. Refer to the manual. (Возникла проблема с вентилятором. См. руководство).



Глава 5 Настройки, выполняемые из меню

Перед использованием

- **Выбор**
Желтый курсор указывает текущее окно. Используйте расположенные на передней панели кнопки ▲, ▼, ◀, ▶ для перемещения курсора в меню. Если вы нажмете кнопку "Ввод", когда курсором выбран нужный вам пункт меню, система перейдет на другой режим. Нажмите кнопку "Ввод" для подтверждения выбора. Используйте кнопку ▲ или ▼ для перемещения курсора в выпадающем меню.
- Кнопка "OK" или "Cancel" (Отмена) в окне меню настроек
После выполнения изменений настроек закончите процедуру настройки с помощью нажатия кнопки "OK". Нажатие кнопки "Cancel" отменяет новую настройку и возвращает в меню более высокого уровня.
- Расположенные на передней панели кнопки "MENU" (МЕНЮ) и "SEARCH" (ПОИСК).
Если сначала нажимается кнопка "MENU" или "SEARCH", то она действует как кнопка входа в меню. После этого эти кнопки возвращают на предыдущую страницу меню.
- Метка ">" или "V", расположенная рядом с заголовком, обеспечивает копирование этого поля в направлении стрелки.
- Первая страница меню выглядит как показано ниже.



1 Система

- Меню "Система" выглядит следующим образом:

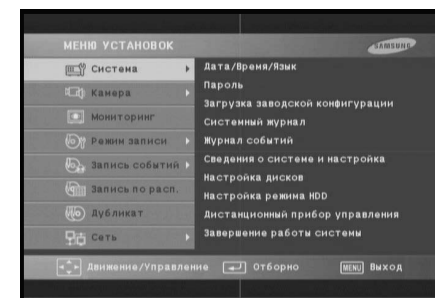

Установка даты/времени/языка

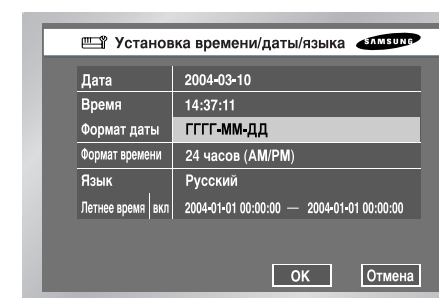

- Нажмите кнопку "Ввод" и используйте кнопки ◀, ▶ для перехода на позиции Год/Месяц/Число.
Используйте кнопки ▲, ▼ для изменения даты.
Нажмите кнопку "Ввод", чтобы выйти из режима настройки.
- Time (Время)
Нажмите кнопку "Ввод" и используйте кнопки ◀, ▶ для перехода на позиции Час/Минута/Секунда
Используйте кнопки ▲, ▼ для изменения времени.
Нажмите кнопку "Ввод", чтобы выйти из режима настройки.
- После изменения даты и времени они будут оставаться на прежних значениях до тех пор, пока вы не нажмете кнопку "OK" или "Отмена".

Примечание

[Изменение даты/времени]

После того как вы измените дату и время, и нажмете кнопку "ОК", появляется всплывающее окно с вопросом "Вы хотите изменить Дату/Время?" Для подтверждения изменения нажмите "Да". Так как дата/время не изменяются при выполнении архивирования, остановите процесс архивирования перед выполнением изменения даты/времени. После изменения даты/времени выполняется перезагрузка системы.

⚠ Внимание

[Изменение даты/времени]

Если вы изменили дату и время, то данные, записанные до выполнения изменения, могут быть стерты. Например, если время было изменено с 8 утра на 7 утра, то все данные, записанные в промежутке между 7 утра и 8 утра, будут стерты.

- Date Format (Формат даты)
Система поддерживает три формата даты: ГГГГ-ММ-ДД / ДД-ММ-ГГГГ / ММ-ДД-ГГГГ
- Time Format (Формат времени)
Система поддерживает два формата времени: 24 часа / 12 часов (AM/PM)
- Language (Язык)
После выбора языка экранные меню и другая экранная информация будут отображаться на выбранном вами языке. Имеется список языков, которые могут выбираться.
- DST (Летнее время)
Функция летнего времени (DST) переводит время на один час вперед. Это позволяет системе учитывать летнее время в тех регионах, где оно действует. Система переходит на один час вперед и перезагружается.
Если для поля DST (Летнее время) выбрана установка Off (Выкл), то переход на летнее время не выполняется. При этом невозможно войти в меню даты. Для установки летнего времени введите время начала перехода на летнее время слева от знака '~', и время окончания периода летнего времени справа от знака '~'. Здесь можно устанавливать только месяц/число/час. Год/минута/секунда остаются без изменения.

Примечание

[При установке летнего времени]

Выполняемое в данный момент архивирование будет остановлено. Выполняемая в данный момент запись будет приостановлена до тех пор, пока не будет выполнена перезагрузка.

⚠ Внимание

[При работе с летним временем]

Когда система переходит на час назад, то данные, записанные час назад, будут стерты. Так как переход на летнее время выполняется в известное время, рекомендуется принять соответствующие меры, чтобы предотвратить проблемы, связанные с потерей данных или перезагрузкой.

Пароль

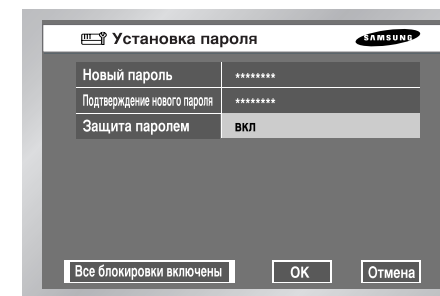

- Пароль по умолчанию – 4321.
- New Password (Новый пароль)
Используется для смены пароля в системе SHR-2040/2041/2042. Пароль может содержать до 4 цифр. Нажмите кнопку "Ввод" и введите пароль с помощью кнопок выбора канала. Нажмите кнопку "Ввод" для перехода на поле "Подтверждение нового пароля".
- New Password Confirm (Подтверждение нового пароля)
Используется для подтверждения нового пароля, который был введен в поле, расположенном выше. Если новый пароль не введен, подтверждение нового пароля не оказывает никакого действия.
- Password Setup (Защита паролем)
Если для этой опции выбрана установка On (Вкл), то при нажатии кнопки MENU всплывает окно, в котором запрашивается ввод пароля. Если для этой опции выбрана установка Off (Выкл), то после нажатия кнопки MENU вам разрешается войти в режим работы с меню без ввода пароля.
- All Key Lock On (Все блокировки включены)
Если вы выберете эту функцию, система немедленно переходит в режим "живого" изображения. При нажатии любой кнопки, расположенной на передней панели, будет всплывать окно ввода пароля. После ввода правильного пароля функция блокировки кнопок отменяется и появляется сообщение об отмене блокировок кнопок.

Примечание

[All Key Lock On (Все кнопки защищены паролем)]

Если вы выбрали эту опцию, система немедленно переходит в режим "живого" изображения и кнопки блокируются.

Load Factory Default (Загрузка заводской конфигурации)



- Эта функция используется для возвращения всех настроек, выполненных с помощью меню, на заводские настройки по умолчанию. Записанные данные не стираются. Для выполнения загрузки заводской конфигурации нажмите "OK" в окне подтверждения.

System Log (Системный журнал)



- Системный журнал используется для проверки важных записей администратором.
- В нем содержатся такие связанные с системой события и дата/время этих событий, как вход в систему, завершение работы системы, и изменения настроек из меню.
- First (Начало) : Переход на первую страницу журнала.
- Prev (Предыд) : Переход на предыдущую страницу журнала.
- Next (След) : Переход на следующую страницу журнала.
- Last (Конец) : Переход на последнюю страницу журнала.

System Log List (Список событий в системном журнале)

Запуск системы	Система запускается	Изменение времени	Изменяется дата/время
Регистрация в системе (администратор)	Просмотр регистрации в системе (администратор)	Загрузка заводских настроек по умолчанию	Инициализация системы.
Завершение работы в системе (администратор)	Просмотр завершения работы системы (администратор)	Обновление системы	Обновление программного обеспечения системы.
Регистрация в системе (пользователь)	Просмотр регистрации в системе (пользователь)	Диск переполнен	Нет свободного места на HDD
Завершение работы в системе (пользователь)	Просмотр завершения работы системы (пользователь)	Архивирование начато	Начинается архивирование.
Начало настроек (локально)	Вход в меню.	Архивирование закончено	Заканчивается архивирование.
Окончание настроек (локально)	Выход из меню.	Архивирование остановлено	Останавливается архивирование.
Настройка (дистанционно): просмотр	Установка меню.	Архивирование не выполнено	Невыполнение архивирования
Начало воспроизведения	Начинается воспроизведение.	Стирание HDD ATA	Стираются данные ATA
Конец воспроизведения	Заканчивается воспроизведение	Стирание HDD USB	Стираются данные HDD USB
Начало записи CH[N]	Начинается запись в канале [N].	Стирание памяти USB	Стираются данные памяти USB.
Конец записи CH[N]	Заканчивается запись в канале [N].	Воспроизведение остановлено кольцевой записью	Воспроизведение останавливается кольцевой записью.
Восстановление после сбоя подачи питания	Система возвращается в нормальное состояние после сбоя подачи питания.	Архивирование остановлено (кольцевая запись)	Архивирование останавливается кольцевой записью.

Event Log (Журнал событий)

- Используется для проверки записей по событиям, таким, как: тревога / движение / потеря видеосигнала.
- Отображает содержимое журнала событий и их дату/время.
- First (Начало) : Переход на первую страницу журнала.
- Prev (Предыд) : Переход на предыдущую страницу журнала.
- Next (След) : Переход на следующую страницу журнала.
- Last (Конец) : Переход на последнюю страницу журнала.
- Event Log List (Список журнала событий)

Потеря видеосигнала CH[N]	Означает, что в канале [N] отсутствует видеосигнал.
Alarm Detection CH[N]	Означает, что в канале [N] зарегистрирован сигнал тревоги.
Обнаружение движения CH[N]	Означает, что в канале [N] обнаружено движение.

Сведения о системе и настройке

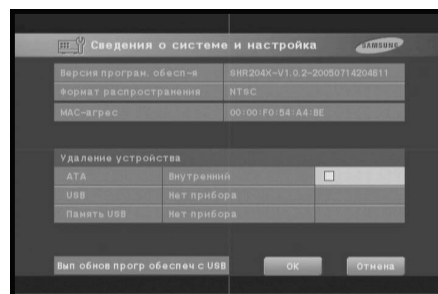

- Software Version (Версия програм. обесп-я): Отображается текущая версия программного обеспечения. Настройка выполняться не может.
- Broadcast Format (Формат распространения): Отображается текущий формат видеосигнала (NTSC/PAL). Настройка выполняться не может.
- Mac Address (MAC-адрес): 6-байтовый адрес аппаратных средств. Настройка выполняться не может.
- Device Erase (Очистка диска)
Обеспечивает стирание данных в ATA / USB HDD / памяти USB
- USB S/W Upgrade (Обновление программного обеспечения с USB)
Вы можете обновить программное обеспечение с помощью устройства USB. Если нет устройства USB, то всплывает окно "USB S/W Upgrade fail" (Обновление программного обеспечения не выполнено).

Примечание 1

[Внутренний HDD]

Это физический жесткий диск, на котором сохраняются данные, подключенный с помощью кабеля IDE внутри корпуса SHR-2040/2041/2042.

[Внешний HDD]

Это физический жесткий диск, на котором сохраняются данные, подключаемый через порт, расположенный на задней панели корпуса SHR-2040/2041/2042.

Этот диск может использоваться в качестве Расширения HDD или в качестве Архивного HDD.

- Extended HDD (Расширение HDD) : Обеспечивает увеличение объема памяти внутреннего HDD.

При подключении он занимает место внутреннего HDD.

- Backup HDD (Архивный HDD) : Используется для архивирования записанных данных.

Примечание 2

[ATA]

Применение: Внутренний жесткий диск

Это физический жесткий диск, подключенный с помощью кабеля IDE внутри корпуса SHR-2040/2041/2042.

[USB]

Применение: Внешний жесткий диск (Расширение HDD или Архивный HDD)

Это физический жесткий диск, подключенный через порт USB, расположенный на задней панели корпуса SHR-2040/2041/2042.

! Внимание

[Device Erase (Очистка диска)]

В режиме архивирования данные не будут стираться.

Перед стиранием данных выключите архивирование. В режиме записи остановите запись и удалите данные.

! Внимание

[USB S/W Upgrade" (Обновление программного обеспечения с USB)]

Загрузите обновление программного обеспечения с <http://www.sec.co.kr>, раздел CCTV (замкнутые телевизионные системы).

Если формат памяти USB не поддерживается цифровым видеорегистратором, то обновление программного обеспечения не может быть выполнено.

В этом случае используйте пункт "очистка диска" меню 5-7 системной информации и настроек.

В память USB разрешается записать только один файл обновления.

HDD Setup (Настройка дисков)

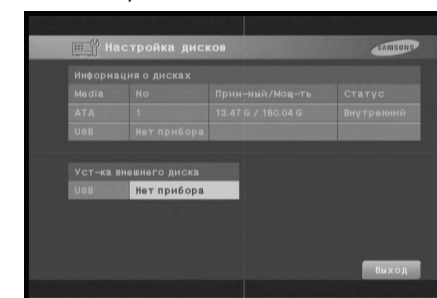

- HDD Information (Информация о дисках)
Отображается количество, емкость и состояние устройств ATA и USB. Настройка выполняться не может.
Status (Статус): Internal (Внутренний), External (Внешний), Backup (Архивный).
- External HDD Setup (Уст-ка внешнего диска)
Вы имеете возможность задать применение устройства USB.
Not defined (Не определено) → Появляется, когда применение подключенного HDD не определено.
Вы можете установить External (Внешний) или Backup (Архивный)
Not device (Отсутствует) → Появляется, когда нет подключенного HDD. Вы можете подключить его с помощью нажатия правой клавиши таблицы после подключения HDD.
External (Внешний) → Появляется, когда для подключенного HDD выбрана установка External (Внешний).
Если вы нажмете кнопку "Ввод" и выберете установку Backup (Архивный), то он может использоваться как диск для архивирования данных.
Backup (Архивный) → Появляется, когда для подключенного HDD выбрана установка Backup (Архивный). Если вы нажмете кнопку "Ввод" и выполните переключение на External (Extend) (Внешний (Расширение)), то он может использоваться как диск расширения.

HDD Mode Setup (Настройка режима диска)

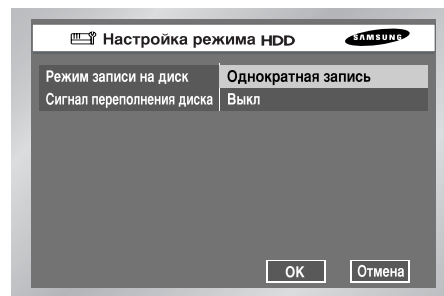

- HDD End Mode (Режим записи на диск)
 Stop (Однократная запись): При переполнении диска во время выполнения записи запись останавливается.
 Overwrite (Кольцевая запись): При переполнении диска во время выполнения записи новые данные записываются поверх старых.
- HDD End Veer (Сигнал переполнения диска)
 On (Вкл): При переполнении диска во время выполнения записи включается звуковой сигнал.
 Off (Выкл.): При переполнении диска во время выполнения записи звуковой сигнал не включается.

Примечание

При переполнении диска появляется пиктограмма переполнения диска ().

Внимание

[Disk Overwrite (Кольцевая запись на диск)]

В режиме кольцевой записи данные предыдущего события стираются, и режим изменяется.

Remote control Device (Дистанционный прибор управления)

- МЕНЮ для использования клавиатуры системы Samsung

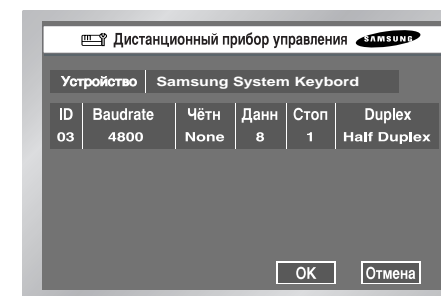

- Device (Устройство)
 Устройство дистанционного управления, подключаемое через порт RS-485.
- ID (Идентификатор)
 Это персональный идентификатор видеорегистратора SHR-2040/2041/2042.
 Этот персональный идентификатор необходим для контроллера SSC-2000, так как с помощью SSC-2000 может осуществляться управление несколькими цифровыми видеорегистраторами SHR-2040/2041/2042.
- Baudrate (Скорость передачи в бодах)
 Скорость передачи данных в бодах при связи с SSC-2000.
 Она должна быть равна скорости передачи данных, установленной для SSC-2000.
- Parity (Четн)
 Выбирается одна из следующих установок: None (Нет) / Even (Четность) / Odd (Нечетность).
- Data (Данн)
 Выбирается 7 или 8 битов данных.
- Stop (Стоп)
 Выбирается 1 или 2 стоповых бита.
- Duplex (Дуплекс)
 Выбирается Half Duplex (Полудуплекс) или Full Duplex (Полный дуплекс)

Примечание

Если вы выбрали настройку "Дистанционный прибор управления", то вы не можете выполнять управление устройством PTZ с помощью видеорегистратора SHR-2040/2041/2042. Кнопка PTZ, расположенная на передней панели SHR-2040/2041/2042 перестает действовать. Если вы нажмете кнопку PTZ, то появится пиктограмма запрещения PTZ (). Это происходит из-за того, что настройка порта RS-485 была выполнена для дистанционного прибора управления.

2 Камера

System Shutdown (Завершение работы системы)



- Безопасно останавливает выполняемую работу, и выключает питание. Нажмите "OK" в окне подтверждения и выключите питание, когда увидите "Safe to Power Off" (Питание может быть выключено).

Внимание

[Завершение работы системы]

Выключение питания без завершения работы системы в меню завершения работы системы может привести к потере данных или к выходу из строя диска.

Выключение питания должно выполняться в меню завершения работы системы.

- Ниже представлены пункты меню Camera (Камера)



Camera Config. (Конфигурация камеры)



- Video (Видео)
 - On (Вкл): Появляются изображения, поступающие с камеры выбранного канала.
 - Off (Выкл.): Изображения, поступающие с камеры выбранного канала, исчезают.
 - Covert1 (Скрытое 1): Отображается информация выбранного канала, кроме видео информации.
 - Covert2 (Скрытое 2): Не отображается никакая информация.
 - Установки Audio (Аудио)/(Cam name (Имя камеры)/Auto sequence (Автоматическая последовательность) не могут выполняться, если для канала выбрана установка Off (Выкл).
- Audio (Аудио)
 - On (Вкл): Включение звука в выбранном канале.
 - Off (Выкл.): Выключение звука в выбранном канале.

- Title (Название)

Вы можете присвоить название камере выбранного канала.

Если вы нажмете кнопку "Ввод", то появится виртуальная клавиатура.

- ▶ Виртуальная клавиатура

С помощью перемещения курсора вы можете печатать текст.

Можно напечатать до 15 знаков.

Клавиатура не позволяет использовать все клавиши.

Нажатие кнопки CapsLock (Загл. бук.) меняет заглавные буквы на прописные или наоборот.

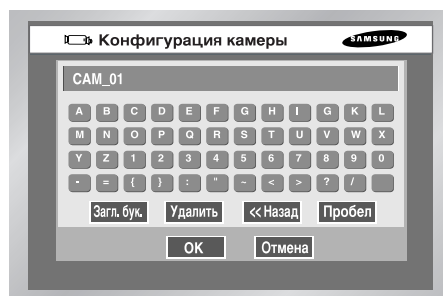

- Auto Sequence (Листание)

Вы можете установить продолжительность поступления сигнала из каждого канала в режиме "живого" изображения (листание).

Канал, для которого выбрана установка Off (Выкл) не будет отображаться в режиме листания.

PTZ Device (Устройство PTZ)



- ID (Идентификатор)

Это идентификатор для камеры PTZ (панорамирование/наклон/трансфокация), может устанавливаться в диапазоне от 0 до 255.

- Protocol (Протокол)

Протоколы, которые поддерживаются устройством PTZ.

В настоящее время поддерживаются следующие протоколы :

Samsung / Vic. / Pan. / AD / Phi. / Ern. / Pel-D / Pel-P / Vcl. / Dia. / Kal.

- Baudrate (Скорость передачи в бодах)

Устройство PTZ поддерживает следующие скорости передачи : 600/ 1200/ 2400/ 4800/ 9600/ 19200/ 38400 бод

- Parity (Четность)

Выбирается одна из следующих установок: None (Нет) / Even (Четность) / Odd (Нечетность).

- Data (Данные)

Выбирается 7 или 8 битов данных.

- Stop (Стоп)

Выбирается 1 или 2 стоповых бита.

- Duplex (Дуплекс)

Выбирается Half Duplex (Полудуплекс) или Full Duplex (Полный дуплекс)

⚠ Внимание

Показанные выше параметры должны быть такими же, как установленные в устройстве PTZ.
Для получения более подробной информации по этому вопросу, см. руководство пользователя устройства PTZ, выпущенное изготовителем устройства PTZ.

3 Мониторинг

Screen Setup (Настройка экрана)

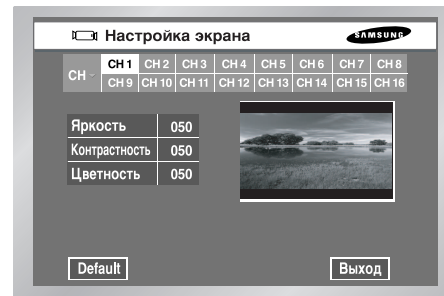

- В этом окне выполняются настройки Brightness (Яркость)/Contrast(Контрастность)/Color (Цветность) для изображения, поступающего с камеры каждого канала. Установите курсор на канал, в котором вы хотите выполнить настройки, и отрегулируйте яркость/контрастность/цветность. Выбранный канал отображается в правом маленьком окне PIP. С помощью кнопок ▲ и ▼ вы можете отрегулировать установки в диапазоне от 0 до 100.
- Если вы отметите выбранный канал галочкой (✓), то настройки для этого канала будут использоваться для всех остальных каналов.
- "Default" (По умолчанию) сбрасывает настройки для выбранного канала на значение 50.

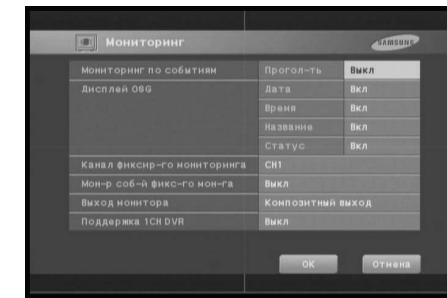

- **Event monitoring (Мониторинг по событиям)**
Можно выбрать одну из следующих установок: Off (Выкл)/3сек/5 сек/10сек/20сек/30сек/Continuous (Продолжение).
 - ① Off (Выкл): Мониторинг по событиям не выполняется, и не выполняется переключение на канал, в котором зарегистрировано событие.
 - ② 3 сек/5 сек/10сек/20сек/30сек: Задается время отображения экрана в режиме листания.
 - ③ Continuous (Продолжение): На экране отображается канал, в котором зарегистрировано событие, до тех пор, пока вы не нажмете кнопку "Alarm" (Тревога), расположенную на передней панели.
- **OSG Display (Дисплей OSG)**
 - ① Date (Дата) : Дата отображается на экране, когда для нее выбрана установка On (Вкл), и не отображается на экране, когда для нее выбрана установка Off (Выкл).
 - ② Time (Время): Время отображается на экране, когда для него выбрана установка On (Вкл), и не отображается на экране, когда для него выбрана установка Off (Выкл).
 - ③ Cam name (Название): Название камеры отображается на экране, когда для него выбрана установка On (Вкл), и не отображается на экране, когда для него выбрана установка Off (Выкл).
 - ④ Status (Статус): Audio/Ptz (Аудио/Ptz) отображается на экране, когда выбрана установка On (Вкл), и не отображается на экране, когда выбрана установка Off (Выкл).
- **Spot Out Channel (Канал постоянного наблюдения)**
Канал Spot out используется для допущения наблюдения канала одним из двух мониторов, фокусируясь на нем. Канал Spot out дает возможность для двух функций: непрерывное наблюдение только одного канала и автопоследовательность для показа всех каналов последовательно один за другим.
 - ① Диапазон установки листания каналов CH1 - CH4.
 - ② В режиме листания каналы постоянного наблюдения воспроизводятся по очереди.
 - ③ Продолжительность отображения для режима листания, такая же как в настройках для камеры.
- **Spot Out Event Monitor (Мониторинг по событиям в канале постоянного наблюдения)**
Устанавливает мониторинг по событиям в канале постоянного наблюдения. Для канала постоянного наблюдения выполняется две функции: постоянный мониторинг только одного из каналов и листание один за другим всех каналов.
 - ① Off (Выкл): Мониторинг по событиям в канале постоянного наблюдения не выполняется.
 - ② 3сек/5 сек/10сек/20сек/30сек: Задается время отображения экрана в режиме листания.
 - ③ (3) Continuous (Продолжение): После выполнения листания на экране отображается канал, в котором зарегистрировано событие, до тех пор, пока вы не выключите световой сигнал "Alarm" (Тревога) с помощью нажатия кнопки "Alarm", расположенной на передней панели.

4 Режим записи

- **Monitor (Монитор)**
Вы не можете одновременно подключать выходной сигнал VGA и выходной сигнал Composite (Композитный/S-Video). Следовательно, пользователь должен выбрать либо "Композитный выход", либо "Выход VGA".
 - ① Composite (Композитный выход) : Выходной сигнал выводится через выходной разъем "Composite/S-Video Out".
 - ② VGA (Выход VGA): Выходной сигнал выводится через выходной разъем "VGA Out". При переключении выхода с композитного на VGA и, наоборот, с VGA на композитный выполняется автоматическая перезагрузка системы.
- **1 CH support (Поддержка 1CH DVR)**
Поддерживается 1 канал цифрового видеорегистратора. Если для пункта "Поддержка 1CH DVR" выбирается установка On (Вкл), то поддерживается 1 канал, а если выбирается установка Off (Выкл), то поддерживается 4 канала. Если для пункта "Поддержка 1CH DVR" выбирается установка On (Вкл), то система перезагружается и поддерживается 1 канал.

Внимание

[Выход видеосигнала]

Если выбран "Композитный выход", то сигнал на выход VGA не выводится.
Если выбран "Выход VGA", то сигнал на Композитный выход не выводится.
Если вы удерживаете кнопку CH1 в нажатом положении не менее 5 секунд, когда нажата и удерживается кнопка MODE, то система переключается с VGA на Composite или с Composite на VGA, а затем перезагружается.

[Поддержка 1CH DVR]

В случае поддержки 1 канала видеорегистратора не может выполняться установка мониторинга по событиям, канала постоянного наблюдения и мониторинга по событиям в канале постоянного наблюдения.

Если "Поддержка 1 CH DVR" включена, то поддерживаются разрешения изображения Full D1/Half D1/ CIF.

Если выбрано разрешение Full D1 и для пункта "Поддержка 1 CH DVR" выбрана установка Off (Выкл), то в 4 каналах устанавливается разрешение CIF. Для 1 CH выбирается исходная установка.

Record Mode (Режим записи)

- Ниже показано меню режима записи.

NTSC



PAL



При нажатии расположенной на передней панели кнопки "REC" (ЗАПИСЬ) устанавливается режим записи.

← Настройка режима записи по событиям описана на стр. 5-20. в разделе "Режим записи по событиям".

- **Mode (Режим)**
On (Вкл) : При нажатии кнопки REC выполняется запись текущего канала.
Off (Выкл.) : Текущий канал не записывается даже при нажатии кнопки REC. Установка по умолчанию - On (Вкл)
- **Quality (Качество)**
Устанавливается качество изображения.
Выберите одну из следующих установок: Very high (О.высокий)/High (Высокий)/Normal (Обычный)/Low (Низкий)
- **Rate (Скорость)**
Это количество кадров, которое записывается каждую секунду.
Если выбрана установка 15 ips (кадр/с) (NTSC)/12,5 ips (PAL), система записывает слишком много кадров в секунду, и воспроизведение выполняется прерывисто, так как запись содержит слишком много деталей.
Такой режим подходит для тщательного контроля зоны.
Если используется стандарт NTSC, выберите одну из следующих установок: 30 ips / 15 ips / 10 ips / 7.5 ips / 5 ips / 3 ips / 1 ips. Если используется стандарт PAL, выберите одну из следующих установок: 25 ips / 12.5 ips / 8.33 ips / 6.25 ips / 5 ips / 2.5 ips / 1 ips.
Меню записи будет отображаться в зависимости от выбора Video On/Off (Видео Вкл/Выкл) в меню Camera Setup (Настройка камеры) (Меню 5-12). Когда включено менее 2 камер, и выбрано разрешение HALF D1, скорость записи может начинаться с 30 ips, а когда включено более 3 камер, и выбрано разрешение Half D1, скорость записи может начинаться с 15 ips(NTSC) / 12,5 ips(PAL). Для разрешения CIF поддерживается скорость от 30 ips (NTSC) / 25 ips(PAL) независимо от количества включенных камер.
- **Video size (Разрешение)**
Разрешение изображения отображается в нижнем левом углу экрана.

5 Режим записи по событиям

Record Video size Mode (Режим размера видеозаписи)

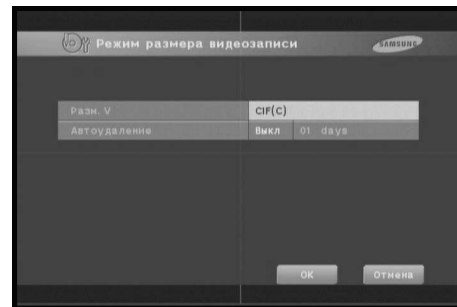

- Video size (Разрешение)
Здесь устанавливается разрешение записываемого изображения.
Half D1 : (NTSC) 720x240(N) → Нормальное
(PAL) 720x288(N) → Нормальное
CIF : (NTSC) 352x240(C) → CIF
(PAL) 352x288(C) → CIF
- Auto Deletion (Автоудаление)
Нажмите кнопку [Off (Выкл)] в нижнем левом углу, чтобы выбрать либо Off (Выкл), либо On (Вкл).
Выберите "Вкл", чтобы перейти на кнопку выбора даты, и ограничить период времени поиска.
Если вы выбрали "Выкл", то вы не сможете перейти на кнопку выбора даты, и ограничить период времени поиска.
Период времени поиска ограничен интервалом 1 - 99 днями.

! Примечание

Чтобы выбрать Full D1, выберите On (Вкл) для пункта 1 CH support (Поддержка 1CH DVR) в режиме мониторинга.

- Ниже показаны установки по умолчанию в меню настройки записи по событиям.



Event Record Mode setup (Установка режима записи события)

NTSC



PAL



- Установка режима записи события
Устанавливает режим записи, которая будет выполняться, когда произойдет событие.
- V. Size (Разрешение)
Устанавливает разрешение изображения, которое будет записываться.
Half D1 : (NTSC) 720x240(N) → Нормальное
(PAL) 720x288(N) → Нормальное
CIF : (NTSC) 352x240(C) → CIF
(PAL) 352x288(C) → CIF

- **Quality (Качество)**
Устанавливается качество изображения.
Выберите одну из следующих установок: Very high (О.высокий)/High (Высокий)/Normal (Обычный)/Low (Низкий)
- **Rate (Скорость)**
Это количество кадров, которое записывается каждую секунду.
Если выбрана установка 15 ips (кадр/с) (NTSC)/12,5 ips (PAL), система записывает слишком много кадров в секунду, и воспроизведение выполняется прерывисто, так как запись содержит слишком много деталей.
Такой режим подходит для тщательного контроля зоны.
Если используется стандарт NTSC, выберите одну из следующих установок: 30 ips / 15 ips / 10 ips / 7.5 ips / 5 ips / 3 ips / 1 ips. Если используется стандарт PAL, выберите одну из следующих установок: 25 ips / 12.5 ips / 8.33 ips / 6.25 ips / 5 ips / 2.5 ips / 1 ips.
- Меню настройки записи по событиям будет отображаться в зависимости от выбора Video On/Off (Видео Вкл/Выкл) в меню Camera Setup (Настройка камеры) (Меню 5-12).
- Когда включено менее 2 камер, и выбрано разрешение HALF D1, скорость записи может начинаться с 30 ips (NTSC) / 25 ips(PAL), а когда включено более 3 камер, и выбрано разрешение Half D1, скорость записи может начинаться с 15 ips(NTSC) / 12,5 ips(PAL). Для разрешения CIF поддерживается скорость от 30 ips (NTSC) / 25 ips(PAL) независимо от количества включенных камер.
- **Pre-Event (Предыдущее событие)**

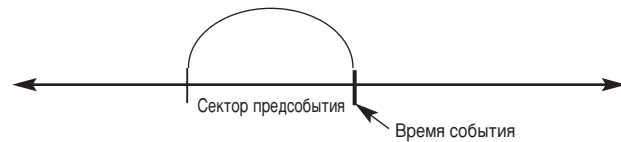

Pre-Event Section (Интервал перед событием) Event time (Время события)

Записывается ситуация до подачи сигнала тревоги.

Off (Выкл): Запись не выполняется

5сек/ 10сек/ 20сек/ 30сек : Выбор времени записи до подачи сигнала тревоги

- **Post-Event Section (Интервал после события)**

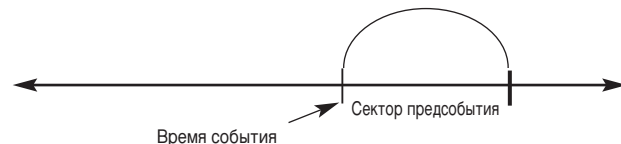

Post-Event Section (Интервал после события) Event time (Время события)

Записывается ситуация после подачи сигнала тревоги.

Off (Выкл): Запись не выполняется

5сек/ 10сек/ 20сек/ 30сек/1мин/3мин/5мин/10мин/20мин: Выбор времени записи после подачи сигнала тревоги

- **Video size (Разрешение)**

Разрешение изображения отображается в нижнем левом углу экрана (см. стр. 5-19).

Alarm Detection Setup (Установка обнаружения сигнала тревоги)

- **Off (Выкл) : Датчик не работает.**
 - ① N.O. (нормально разомкнутый) датчик : Контакты датчика постоянно разомкнуты, а когда замыкаются, то подается сигнал тревоги. (Контакт А)
 - ② N.C. (нормально замкнутый) датчик : Контакты датчика постоянно замкнуты, а когда размыкаются, то подается сигнал тревоги. (Контакт В)
- **Cam (Камера)**
Выбирается камера, которая будет назначаться текущему датчику. Значение по умолчанию соответствует номеру датчика. Датчику должна быть назначена, по крайней мере, одна камера. Может назначаться несколько камер.

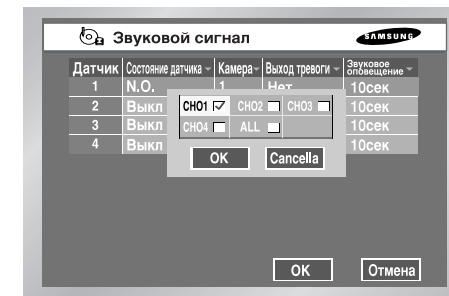

- **Alarm-out (Выход тревоги)**

Устанавливается выход тревоги, когда включается звуковое оповещение.

Поддерживается 5 выходов тревоги.

Выберите выход тревоги, который вы хотите назначить текущему датчику.

Может выбираться несколько выходов тревоги.

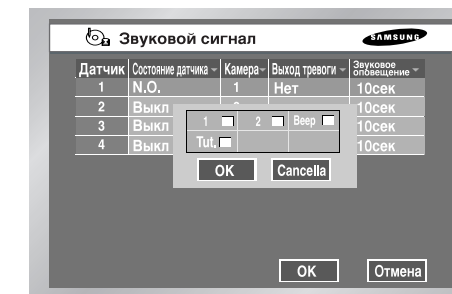

- **Веер-Out (Звуковое оповещение)**

Устанавливается длительность сигнала тревоги. Выходной сигнал тревоги

выводится в течение выбранного значения

Off (Выкл) / 3сек / 5сек / 10сек / 20сек / 30сек

Motion Detection Setup (Установка обнаружения движения)

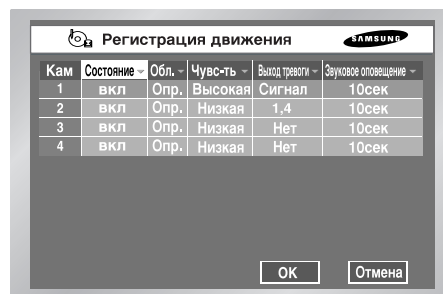

- M.D. State (Состояние)

Off (Выкл) : Обнаружение движения не выполняется

On (Вкл) : Обнаружение движения выполняется.

- Area (Обл.)

Выбирается область обнаружения движения. Она состоит из блоков размером 45x40 (NTSC)/45x48 (PAL). Невозможно установить 4 ряда блоков(Верхний/Нижний/Левый/Правый), чтобы они могли отображаться на всех мониторах.

▶ Select All (Выделить все): Выделяется вся область.

▶ Select Block (Выделить одно) : Каждый раз выделяется один блок. Выбор выполняется системой переключения.

▶ Select Quarter (Выделить четверть): Вся область разделяется на 4 части, что позволяет выбрать четверть всей области.

▶ Clear All (Очистить все) : Отменяется вся область.

▶ Save & Exit (Сохранить и выход) : Выполняется сохранение и выход.

▶ Exit (Выход) : Выход без сохранения.

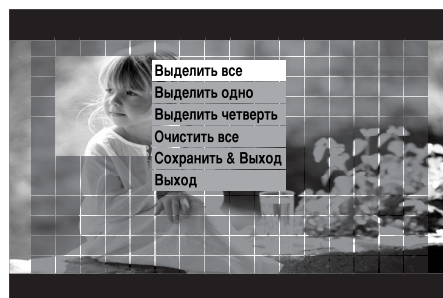

- Sensitivity (Чувс-ть)

Устанавливается чувствительность обнаружения движения. Может быть выбрана следующая чувствительность Low (Низкая) → Medium (Средняя) → Very High (Высокая) в порядке возрастания.

- Alarm-Out (Выход тревоги)

Устанавливается выход тревоги, на котором появляется сигнал, когда обнаруживается движение.

В настоящее время поддерживается 5 выходов тревоги.

Выберите выход тревоги, который вы хотите назначить текущему каналу, в котором обнаруживается движение.

Может выбираться несколько выходов тревоги.

- Beep-Out (Звуковое оповещение)

Устанавливается длительность выходного сигнала тревоги. Выходной сигнал тревоги выводится в течение установленного значения

Off (Выкл) / 3сек / 5сек / 10сек / 20сек / 30сек

Video Loss Detection Setup (Установка обнаружения потери видеосигнала)

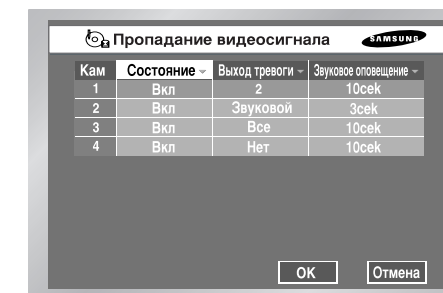

- Video Loss State (Состояние)

Off (Выкл) : Обнаружение потери видеосигнала не выполняется.

On (Вкл) : Обнаружение потери видеосигнала не выполняется.

- Alarm-Out (Выход тревоги)

Устанавливается выход тревоги, на котором появляется сигнал, когда в текущем канале обнаруживается потеря видеосигнала.

В настоящее время поддерживается 3 выхода тревоги.

Выберите выход тревоги, который вы хотите назначить текущему каналу, в котором обнаруживается потеря видеосигнала.

Может выбираться несколько выходов тревоги.

- Beep-Out (Звуковое оповещение)

Устанавливается длительность выходного сигнала тревоги. Выходной сигнал тревоги выводится в течение установленного значения

Off (Выкл) / 3сек / 5сек / 10сек / 20сек / 30сек

6 Запись по расписанию



Эта настройка устанавливает время автоматического выполнения записи. Можно установить час и день недели.

Установка по умолчанию - "Event Record" (Запись по событиям)

- Нажатие "CH >" обеспечивает копирование значения для канала 1 во все каналы.
- Горизонтальная ось, пронумерованная от 0 до 23 - это ось часов. Вертикальная ось, пронумерованная от S (П) до H (П) - это дни недели. (H (П) : Пропуск) Может выполняться выбор по дням недели и по часам.
- Нажатие "ALL" (BCE) превращает все настройки в окне выбора в Continuous (Непрерывная запись) → Event Record (Запись по событиям) → Schedule/Event Record (Запись по расписанию/Запись по событиям).
- Record Schedule (Запись по расписанию)
Запись начинается автоматически в заранее установленное время.
Запись выполняется в режиме, установленном в меню установки режима записи (стр. 5-18).
← См. стр. 7-2 "Запись по расписанию"
- Event Recording (Запись по событиям)
Запись начинается автоматически, когда происходит событие(Сигнал тревоги/Регистрация движения/Потеря видеосигнала) в пределах установленного интервала времени.
Запись выполняется в режиме, установленном в меню установки режима записи по событиям (5-20).
← См. стр. 7-3 "Запись по событиям"
- Запись по расписанию выделяется желтым цветом, запись по событиям выделяется голубым цветом, запись по расписанию/запись по событиям (оба типа) выделяется красным цветом.

- Schedule/Event Record (Запись по расписанию/Запись по событиям)
Когда происходит событие, режим непрерывной записи заменяется записью по событиям.
- Holiday (Пропуск)
Если вы нажимаете кнопку "Holiday" (Пропуск), появляется календарь, в котором вы можете назначить пропуски записи.
Перейдите на нужную дату и нажмите "Ввод" для назначения пропуска записи.
Для отмены назначения нажмите "Ввод" еще раз.
Буква "П" внизу таблицы означает пропуск.

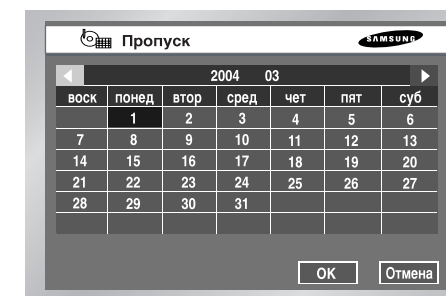

7 Архивирование

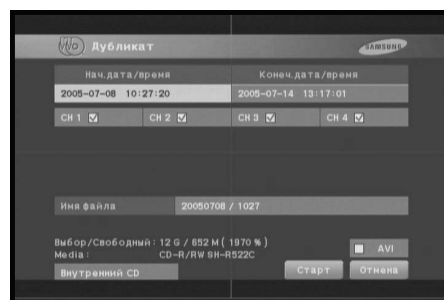

- Если подключено устройство архивирования, то отображается название этого устройства и свободный объем памяти.
- Выберите дату, время и номер камеры для архивирования и нажмите кнопку "Start" (Старт)
- Когда вы изменяете установку Start Date/Time (Нач. дата/время) или End Date/Time (Конеч. дата/время), данные, которые отображаются в поле Free Space (Свободное место), обновляются.
- Имя файла включает в себя Папку/имя файла. Папка обозначается с помощью даты архивирования (ГГГГ/ММ/ДД), а имя файла с помощью времени архивирования (ЧЧ/ММ). Файл можно переименовать с помощью виртуальной клавиатуры. Имя файла может содержать максимум 5 символов.
- В случае, если подключено больше одного устройства архивирования, щелкните на прямоугольнике в нижнем левом углу, чтобы выбрать устройства архивирования.
- Если нет подключенного устройства архивирования, то появляется предупреждающий знак. Подключите и выберите устройство архивирования, как описано в параграфе "Настройка дисков" (стр. 5-8), и выполните архивирование.
- Нажмите кнопку "Stop" (Стоп), чтобы остановить архивирование.
- Нажмите "Cancel" (Отмена), чтобы вернуться в меню более высокого уровня без воздействия на процесс архивирования.
- В случае использования USB HDD проверка AVI выполняться не может.

! Внимание

*[Во время выполнения архивирования]
Нажатие кнопки "Cancel" (Отмена) возвращает в меню более высокого уровня, но не оказывает влияния на процесс архивирования.
Нажмите "Stop" (Стоп), чтобы остановить процесс архивирования*

! Примечание

SHR-2042 поддерживает внутренний привод CD-RW.

! Примечание

В случае архивирования в формате AVI воспроизведение архивной записи может выполняться на ПК, но не может выполняться в цифровом видеорегистраторе.

8 Сеть

IP Setup (Настройки IP)

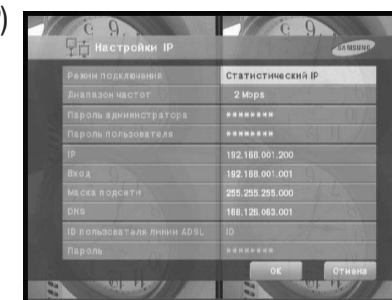

- **Connection Mode (Режим подключения)**
Назначает тип сети, к которой подключается SHR-2040/2041/2042.
Static IP (Статический IP) : Когда цифровой видеорегистратор подключается к сети со статическим IP-адресом.
Dynamic IP (Динамический IP): Когда цифровой видеорегистратор подключается к сети с динамическим IP-адресом, который назначается сервером DHCP.
ADSL(PPPoE) : Когда цифровой видеорегистратор подключается к сети ADSL с PPPoE.
- **Bandwidth (Пропускная способность)**
Определяет скорость передачи данных в сети, к которой подключен цифровой видеорегистратор SHR-2040/2041/2042.
Unlimited (Неограниченный) / 2 Mbps / 1 Mbps / 600 Kbps / 300 Kbps
В случае использования линии ADSL, пропускная способность должна соответствовать 600 Kbps или 300 Kbps.

! Внимание

Если цифровой видеорегистратор подключается к высокоскоростной локальной вычислительной сети (ЛВС), установите 1 Mbps или 2 Mbps. Если цифровой видеорегистратор подключается к сети с низкой пропускной способностью, например, к линии ADSL, установите значение ниже 600 Кбит/с. Если при подключении цифрового видеорегистратора к сети с низкой скоростью передачи данных вы установите в нем более высокую пропускную способность, то сеть может перегружаться, и соединение с программой Smart Viewer или с устройством видеомониторинга может быть нестабильным.

Примечание

При подключении с помощью линии ADSL должен использоваться протокол TCP.

- **Admin Password (Пароль администратора)**
Используется для выполнения соединения между программой Smart Viewer и устройством, для доступа к которому требуются права администратора.
Пароль может содержать до 8 цифр.
Пароль вводится с помощью кнопки "Ввод" и левых цифровых кнопок с 1 по 4.
Пароль администратора по умолчанию - 4321.
- **User Password (Пароль пользователя)**
Используется для выполнения соединения между Smart Viewer и устройством, для доступа к которому требуются права пользователя.
Пароль может содержать до 8 цифр.
Пароль вводится с помощью кнопки "Ввод" и левых цифровых кнопок с 1 по 4.
Пароль пользователя по умолчанию - 4321.

- **IP**
Устанавливает IP-адрес для цифрового видеорегистратора SHR-2040/2041/2042 для подключения к сети. Если установлен режим соединения Static IP (Статический IP), то вы должны сами ввести IP-адрес. Если установлен режим соединения Dynamic IP (Динамический IP), или ADSL(PPPoE), то будет автоматически отображаться IP-адрес, назначенный сервером DHCP, или компанией, предоставляющей линию ADSL. В случае невыполнения соединения DHCP или ADSL будет отображаться 000.000.000.000. Нажмите OK, чтобы выполнить повторную попытку установить соединение для получения IP-адреса. Если снова не выполняется соединение DHCP или ADSL, выключите на некоторое время цифровой видеорегистратор SHR-2040/2041/2042, а затем повторите попытку.
- **Gateway (Шлюз)**
Устанавливает адрес шлюза для цифрового видеорегистратора SHR-2040/2041/2042.
- **Subnet Mask (Маска подсети)**
Устанавливает адрес маски подсети для цифрового видеорегистратора SHR-2040/2041/2042.
- **DNS**
Устанавливает адрес DNS для цифрового видеорегистратора SHR-2040/2041/2042. Установка адреса DNS по умолчанию - 168.126.63.1. Обычно не требуется изменять установку DNS по умолчанию, но у вас могут возникнуть трудности при подключении к сети, если вы используете DHCP или ADSL. В этом случае попросите администратора сети или представителя компании, предоставляющей линию ADSL, установить новый адрес DNS.
- **ADSL User ID (ID пользователя линии ADSL)**
Если цифровой видеорегистратор SHR-2040/2041/2042 подключается к линии ADSL(PPPoE), введите идентификатор пользователя компании, предоставляющей линию ADSL. Вы можете ввести идентификатор пользователя линии ADSL, содержащий до 40 знаков (буквы, цифры, символы), с помощью виртуальной клавиатуры.
- **Password (Пароль)**
Если цифровой видеорегистратор SHR-2040/2041/2042 подключается к линии ADSL(PPPoE), введите пароль пользователя компании, предоставляющей линию ADSL. Вы можете ввести пароль пользователя линии ADSL, содержащий до 40 знаков (буквы, цифры, символы), с помощью виртуальной клавиатуры.

! Внимание

Для обеспечения соединения между программой Smart Viewer и цифровым видеорегистратором SHR-2040/2041/2042 не забудьте ввести значения IP/Port/SubnetMask/Gateway/DNS. Неправильные значения для IP/Port/Gateway/SubnetMask/DNS могут не позволить установить связь между Smart Viewer и цифровым видеорегистратором SHR-2040/2041/2042. Узнайте значения этих параметров у администратора сети или представителя компании, предоставляющей линию ADSL.

! Внимание

При подключении с помощью линии ADSL звук в Smart Viewer не воспроизводится.

Transfer Protocol Settings (Настройки протокола передачи)

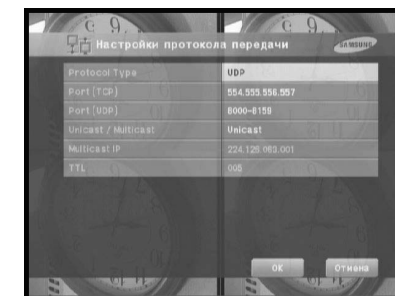

- Вы можете выбрать протокол TCP или UDP. Если вы выбрали "ADSL" в меню настроек IP, то может использоваться только протокол TCP. Если выбран протокол TCP, то передача звуковых сигналов выполняться не может.
- Значение параметра Port(TCP) должно находиться в пределах от 554 до 998, и может изменяться шагами по 4. Когда устанавливается первая цифра, последующие 3 цифры будут изменяться соответствующим образом.
- Значение параметра Port(TCP) должно находиться в пределах от 8000 до 9760, и может изменяться шагами по 160. Когда устанавливается первая цифра, последующие 3 цифры будут изменяться соответствующим образом.
- Unicast (Одноадресная передача) устанавливается по умолчанию, а Multicast (Многоадресная передача) может выбираться в пункте меню Unicast / Multicast (Одноадресная передача/Многоадресная передача).
- Будет выбираться установка Multicast IP, и настройка этого параметра может выполняться только в том случае, если в пункте Unicast / Multicast выбирается Multicast. Выберите номер в диапазоне от 224.0.0.0 до 239.255.255.255 для IP-адреса D-Class.
- TTL (Время существования пакета) также будет активироваться, и значение от 0 до 255 может быть установлено только в том случае, если в пункте Unicast / Multicast выбирается Multicast. По умолчанию выбирается 5.

Примечание

Если вы хотите подключить цифровой видеорегистратор SHR-2040/2041/2042 к IP-маршрутизатору, то вы должны указать порт для SHR-2040/2041/2042 в меню установки IP-маршрутизатора. В SHR-2040/2041/2042 используются четыре порта для связи по протоколу TCP. Кроме этого, если вы захотите использовать функцию DHCP, поддерживаемую IP-маршрутизатором, для назначения динамического IP-адреса цифровому видеорегистратору SHR-2040/2041/2042, то вы должны назначить порт для IP-адреса, который был назначен SHR-2040/2041/2042 в меню настройки IP-маршрутизатора. Если вы используете IP-маршрутизатор, то рекомендуется назначить IP-адрес и номера портов, назначенные для цифрового видеорегистратора SHR-2040/2041/2042, из меню настройки IP-маршрутизатора, установить режим соединения со статическим IP-адресом для цифрового видеорегистратора SHR-2040/2041/2042, и ввести определенный IP-адрес и номер порта в IP-маршрутизаторе, а не использовать функцию DHCP. Смотрите руководство пользователя IP-маршрутизатора, или обратитесь за помощью по выполнению настройки IP-маршрутизатора к его изготовителю.

9 Настройка сети

Callback Settings (Настройки обратного вызова)

- Функция обратного вызова используется для отправки обратного сообщения на IP-адрес компьютера, на котором выполняется программа Smart Viewer, в случае генерации сигнала тревоги, обнаружения движения или потери видеосигнала.



- On/Off (Вкл/Выкл) : Off (Выкл) выбирается по умолчанию, но вы также можете выбрать On (Вкл).
- IP Address (IP-адрес) : Установка IP-адреса может выполняться только в том случае, если в пункте On/Off (Вкл/Выкл) выбрана установка On (Вкл). Выберите IP-адрес для ПК, на котором выполняется программа Smart Viewer.
- Port(UDP): Вы можете выбрать значение от 7900 до 7999, значение может изменяться с шагом 1. Выбирается номер порта для меню настройки обратного вызова из меню настройки Smart Viewer Setup.
- Retrial (Повторная попытка) : Вы можете выбрать значение от 1 до 20, значение может изменяться с шагом 1.

⚠ Внимание

- Даже если для функции обратного вызова выбрана установка On (Вкл), сообщение обратного вызова будет создаваться только в том случае, если сигнал тревоги, обнаружение движения и потеря видеосигнала, будут устанавливаться EventRecord.
- Если не будет выполнен щелчок на кнопке Callback (Обратный вызов), программа Smart Viewer не получит сообщение обратного вызова.

Настройка порта для соединения с программой Smart Viewer

- Номер порта для регистрации цифрового видеорегистратора в программе Smart Viewer (Setup (Настройка) → Site Setup (Настройка объекта)) должен быть таким же, как установлен в цифровом видеорегистраторе (TCP).
- Если вы хотите использовать IP-маршрутизатор, то вы должны переадресовать активированный порт в зависимости от текущей установки.
 - Если выбран протокол TCP, назначьте 4 порта IP-маршрутизатору, для которого был установлен порт (TCP).
 - Если выбран протокол UDP, назначьте 4 порта IP-маршрутизатору, для которого был установлен порт (TCP) и 160 портов IP-маршрутизатору, для которого был установлен порт (UDP).

Когда настройка TCP выполняется из меню настройки протокола связи

- Порты, назначенные при настройке Port (TCP) (Порт (TCP)) будут использоваться для управления соединением с программой Smart Viewer и для передачи потока данных.

Когда настройка UDP выполняется из меню настройки протокола связи

- Порты, назначенные при настройке Port (TCP) (Порт (TCP)) будут использоваться для управления соединением с программой Smart Viewer, а порты назначенные при настройке Port (UDP) (Порт (UDP)), будут использоваться для передачи потока данных.

- Если вы выбрали Multicast (Многоадресная передача)
 - Будут активированы одновременно межсетевой протокол Мультикаст и настройки TTL.
 - Межсетевой протокол Мультикаст представляет собой группу адресов (Адрес межсетевого протокола D-класса : 224.0.0.0 ~ 239.255.255.255) для ретранслирования Мультикаст.
 - TTL(Time To Live) указывает, сколько маршрутизаторов Мультикаст должно быть пройдены.
 - В случае невозможности использования Мультикаст из-за характеристик сети (LAN или ADSL), что вызвано одновременной установкой системы и SmartViewer, на экране SmartViewer появится сообщение «Нет подсоединения». В этом случае, измените параметры TCP или UDP(Unicast).
- В случае плохого качества изображения, отображаемого в программе Smart Viewer
 - Если пропускная способность сети, к которой подключен цифровой видеорегистратор, является недостаточной для передачи нужного потока данных, качество изображения может быть плохим. Установите в настройке IP более низкую пропускную способность (в случае ADSL рекомендуется установить 300 Кбит/с или 600 Кбит/с).
 - Если это не приводит к положительному результату, измените тип протокола на TCP.



Глава 6 Управление камерой PTZ

1 Режим управления камерой PTZ

- Выберите правильную конфигурацию камеры PTZ в МЕНЮ для входа в режим управления PTZ.

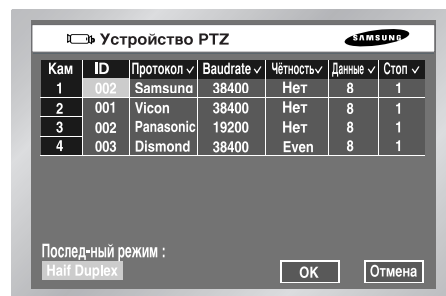

- После выбора в МЕНЮ режима управления PTZ на экране для выбранного канала отображается символ PTZ ().
- Если вы нажимаете кнопку Ввод () при использовании кнопок курсора в режиме мультиэкрана, то на экране появляется синяя полоска. С помощью кнопок курсора установите эту полоску на нужный канал с символом PTZ, и нажмите кнопку PTZ на передней панели SHR-2040/2041/2042 для входа в режим управления камерой PTZ.
Если вы успешно вошли в режим управления камерой PTZ, символ PTZ на экране монитора меняет цвет с белого на желтый, а кнопка PTZ на передней панели SHR-2040/2041/2042 становится синей. Режим управления камерой PTZ обеспечивает выполнение панорамирования, наклона и трансфокации.



PTZ TELE WIDE VIEW PRESET

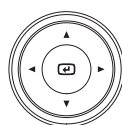

- Другие режимы управления камерой PTZ обеспечивают управление при использовании полноэкранного режима. Нажмите кнопку выбора канала в левой части передней панели, для того чтобы выбрать канал PTZ, и нажмите кнопку PTZ.

Если вы успешно вошли в режим управления камерой PTZ в полноэкранном режиме, символ PTZ на экране монитора меняет цвет с белого на желтый, а кнопка PTZ на передней панели SHR-2040/2041/2042 становится синей. Режим управления камерой PTZ при использовании полноэкранного режима обеспечивает выполнение панорамирования, наклона и трансфокации, а также дополнительно обеспечивает выполнение предустановок, вход в меню настройки камеры, и другие функции..

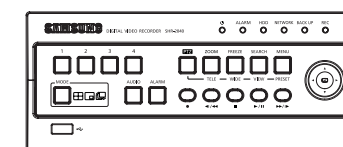
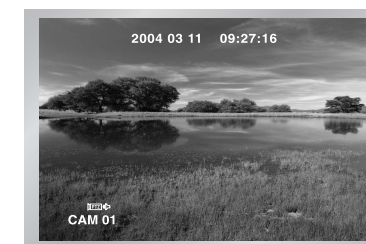

[SHR-2040]

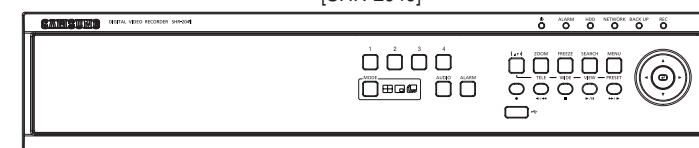

[SHR-2041]

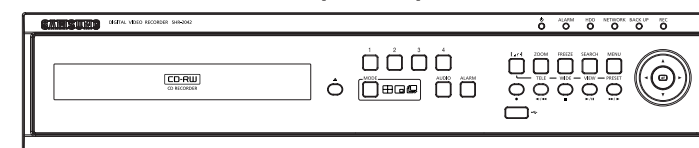

[SHR-2042]

- Для отмены режима управления камерой PTZ нажмите кнопку PTZ в режиме "живого" изображения. После отмены режима управления камерой PTZ символ PTZ на экране монитора меняет цвет с желтого на белый и гаснет синяя подсветка кнопки PTZ на передней панели SHR-2040/2041/2042.

Примечание

Если вы выбрали настройку "Дистанционный прибор управления", вы не сможете управлять камерой PTZ с передней панели SHR-2040/2041/2042. Это происходит из-за того, что кнопка PTZ, расположенная на передней панели SHR-2040/2041/2042, остается не активированной.

Нажмите кнопку PTZ, появляется пиктограмма запрещения PTZ (). Это происходит из-за того, что настройка порта RS-485 была выполнена для дистанционного прибора управления. Некоторые функции камеры PTZ используются с ограничениями.

2 Основные операции панорамирования, наклона и трансфокации

- ПАНОРАМИРОВАНИЕ

Управление перемещением камеры PTZ в горизонтальном направлении выполняется с помощью кнопок ВЛЕВО и ВПРАВО, расположенных на передней панели SHR-2040/2041/2042.

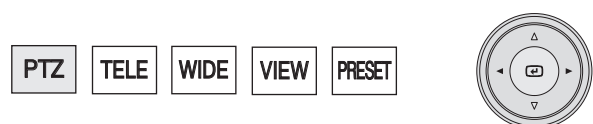

- НАКЛОН

Управление перемещением камеры PTZ в ВЕРТИКАЛЬНОМ направлении выполняется с помощью кнопок ВВЕРХ и ВНИЗ, расположенных на передней панели SHR-2040/2041/2042.



- ТРАНСФОКАЦИЯ

Для изменения масштаба изображения, получаемого с помощью камеры PTZ, используйте кнопки TELE (ПРИБЛИЖЕНИЕ) / WIDE (УДАЛЕНИЕ), расположенные на передней панели SHR-2040/2041/2042.

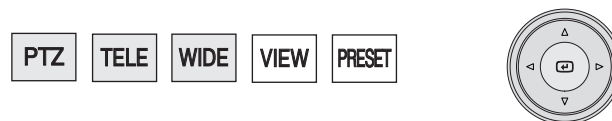

3 Предустановки

- Запоминается определенное положение камеры PTZ.
- Может запоминаться до 20 разных положений камеры PTZ.

Примечание

В камерах PTZ с протоколом AD запоминается только 7 предустановок.

- Для выполнения настройки предустановки нажмите кнопку PRESET (Предустановка), расположенную на передней панели SHR-2040/2041/2042, находясь в режиме управления камерой PTZ в полноэкранном режиме.

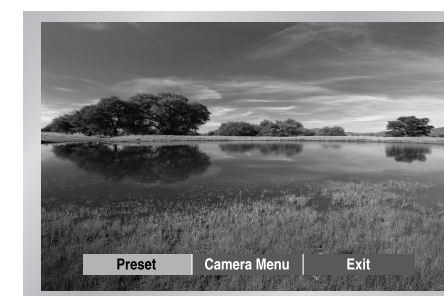

- Затем нажмите кнопку "Ввод".



4 Меню настроек камеры

- Передвиньте курсор вправо, и нажмите кнопку "Ввод" в режиме управления PTZ. Затем нажмите "Ввод", чтобы войти в режим управления P/T/Z в экране PIP, и снова нажмите "Ввод", для отмены режима PTZ.
- Нажмите кнопку "Ввод" на имени положения. Появляется виртуальная клавиатура. Напечатайте имя положения и нажмите "OK" для сохранения положения и имени положения.

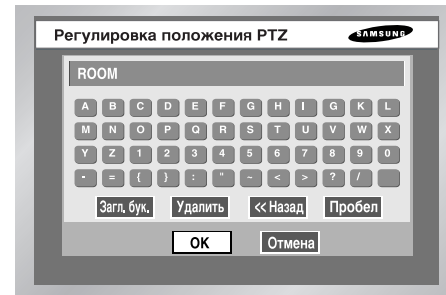

- Нажмите "Del" (Удалить), чтобы удалить положение и имя положения с номером.
- Щелкните на расположенной сверху кнопке Press Del ✓, чтобы удалить из памяти все положения и имена положений.

- Меню настроек камеры обеспечивается самой камерой PTZ. Из этого меню выполняются различные настройки камеры PTZ.

Примечание

Настройки из меню камеры могут выполняться только для камеры, в которой используется протокол Pan. или Samsung.

- Для входа в меню настроек камеры нажмите кнопку PRESET (Предустановка), расположенную на передней панели SHR-2040/2041/2042, находясь в режиме управления камерой PTZ в полноэкранном режиме.



- Для возврата из меню настроек камеры в меню более высокого уровня нажмите кнопку Preset, расположенную на передней панели SHR-2040/2041/2042.

5

Просмотр предустановки

- Настройка предустановки позволяет вам переместить камеру PTZ в определенное, сохраненное в памяти положение.
- Нажмите кнопку VIEW (ПРОСМОТР), расположенную на передней панели SHR-2040/2041/2042, находясь в режиме управления камерой PTZ в полноэкранном режиме. (Для примера, протокол Samsung)



(Для примера, протокол Samsung)

- Выберите с помощью курсора номер предустановки положения, и вы сможете увидеть изображение, получаемое при этой предустановке, на расположенном справа экране PIP (Картинка в картинке).



(Для примера, протокол Samsung)

6

Просмотр других функций

- Нажмите кнопку VIEW (ПРОСМОТР), расположенную на передней панели SHR-2040/2041/2042, находясь в режиме управления камерой PTZ в полноэкранном режиме, для просмотра других функций камеры PTZ. Эта функция является специфической для конкретной камеры.

Примечание

Камеры PTZ с протоколами Samsung, Pan., Pel-P, и Pel-D поддерживают перечисленные ниже функции.
 Samsung : Auto Pan (Автоматическое панорамирование) / Scan (Сканирование) / Pattern (Шаблон)
 Pan. : Auto Pan (Автоматическое панорамирование) / Sequence (Последовательность) / Sort (Сортировка)
 Pel(P,D) : Auto Scan (Автоматическое сканирование) / Frame Scan (Сканирование кадра) / Pattern (Шаблон)

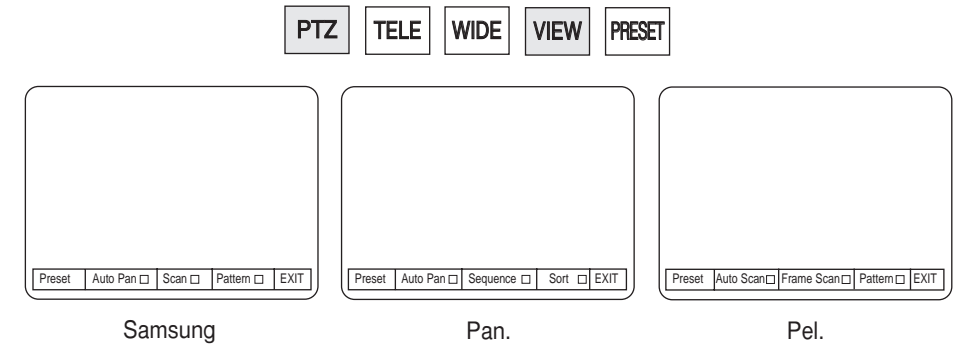

- После того, как вы выберете функцию, нажмите кнопку "Ввод". После этого функция выбирается и выполняется.
- Если во время выполнения этой операции вы выбираете другую функцию, то предыдущая функция отменяется, и начнет выполняться выбранная функция.

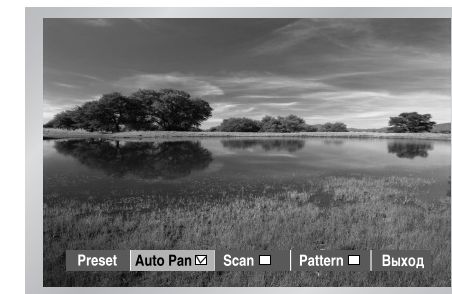

- Если во время выполнения этой операции вы выберете режим PTZ, или войдете в режим настройки предустановки, или в меню настройки камеры, выполняемая функция будет остановлена и отменена.
- Повторный запуск системы SHR-2040/2041/2042 во время выполнения этой операции не оказывает никакого эффекта. Функция продолжает выполняться и остается выбранной.



Глава 7

Запись

1 REC (Нормальная запись)

- При нажатии кнопки REC (ЗАПИСЬ) начинается выполнение записи с заданными настройками. Загорается светодиодный индикатор REC, и на экране появляется пиктограмма записи. Во время выполнения записи на жесткий диск (HDD) мигает светодиодный индикатор HDD, расположенный на передней панели цифрового видеорегистратора.
- При выполнении нормальной записи вы можете остановить запись с помощью нажатия кнопки REC. Если запись останавливается, светодиодный индикатор REC гаснет.

Предупреждение

Если во время выполнения записи производится операция, для выполнения которой нужно остановить запись (изменение времени, удаление файла, подключение/отключение HDD, и т.п.), то текущая запись останавливается

2 Запись по расписанию

- Если в меню Record Schedule (Запись по расписанию) выбран режим записи "Record Schedule" (Запись по расписанию) или режим "Schedule/Event recording" (Запись по расписанию/по событиям), то автоматически начинается запись в режиме записи по расписанию. Если этого не происходит, то режим записи по расписанию не активирован. Во время выполнения записи в режиме записи по расписанию на экране отображается пиктограмма записи. Во время выполнения записи на жесткий диск на передней панели цифрового видеорегистратора мигает светодиодный индикатор HDD.



- Если выбран режим записи по событиям, запись начинается при каждом событии. В этом случае параметры записи соответствуют настройкам режима записи по событиям для данного канала (разрешение, качество записи, частота кадров, запись до тревоги, запись после тревоги).

Примечание

Даже если происходит событие, запись по событиям не начинается, если в меню Record Schedule (Запись по расписанию) не выбран режим записи "Event Recording" (Запись по событиям) или "Schedule/Event recording" (Запись по расписанию/по событиям).

Предупреждение

Если во время выполнения записи производится операция, для выполнения которой нужно остановить запись (изменение времени, удаление файла, подключение/отключение HDD, и т.п.), то текущая запись останавливается.

3

Запись по событиям

- **Обнаружение тревоги**
Режим работы датчика в пункте Alarm (Тревога) меню настройки записи по событиям должен быть установлен на N.O. (нормально разомкнутый) или на N.C. (нормально замкнутый).
- **Обнаружение движения**
В пункте меню Motion Detection (Обнаружение движения) меню настройки записи по событиям должна быть выбрана установка On (Вкл).
- **Обнаружение потери видеосигнала**
В пункте Video Loss Detection (Обнаружение потери видеосигнала) меню настройки записи по событиям должна быть выбрана установка On (Вкл).
- **Режим записи по событиям**
Устанавливает тип записи при событии. В частности, если выбрана установка PreAlarm Off или PostAlarm Off, то запись до тревоги или запись после тревоги выполняться не будут.

Предупреждение

Если во время выполнения записи производится операция, для выполнения которой нужно остановить запись (изменение времени, удаление файла, подключение/отключение HDD, и т.п.), то текущая запись останавливается.



Глава 8 Поиск и воспроизведение

Перед использованием

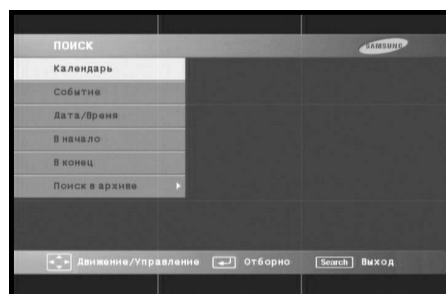

- После нажатия кнопки "SEARCH" (ПОИСК) на экране появляется показанное выше меню SEARCH (ПОИСК).
- При выборе режима поиска Calendar (Календарь) выполняется поиск видеофайлов по времени с использованием календаря.
- При выборе режима поиска Event (Событие) выполняется поиск видеофайлов, записанных по происшедшим событиям.
- При выборе режима поиска Date/Time (Дата/Время) выполняется поиск видеофайлов с помощью ввода даты и времени.
- При выборе режима поиска "Go To First" (В начало) выполняется поиск видеофайлов, начиная с самого старого файла.
- При выборе режима поиска "Go To Last" (В конец) выполняется поиск видеофайлов, начиная с последнего файла.
- При выборе режима поиска Backup (Поиск в архиве) выполняется поиск архивных видеофайлов.
 - Выполняется поиск архивных видеофайлов, записанных в устройстве архивирования, подключенном к цифровому видеорегистратору.

1 Поиск с помощью календаря



- Выберите канал и дату для поиска. Затем нажмите кнопку [Start] (Старт) для выполнения поиска в нужном интервале времени.
- используйте календарь для выполнения поиска видеофайла в нужном интервале времени. Поиск может выполняться одновременно максимум в четырех каналах.
- Выберите нужный канал (один из четырех) с помощью кнопок ◀, ▶ и "Ввод". После этого колонка даты будет выделяться темно-синим цветом, если для этого канала имеется видеозапись.
- Выберите с помощью кнопок ◀, ▶ строку Год/Месяц, и выберите с помощью этих кнопок и кнопки "Ввод" нужный Год/Месяц.
- Если вы выберете с помощью кнопки "Ввод" дату, то справа от нее появится отмечаемая кнопка, в которой установлен флажок.
- С помощью кнопки ▼ перейдите на полосу времени, и перейдите на нужное вам время с помощью кнопок ◀, ▶, а затем нажмите кнопку "Ввод", чтобы выбрать время.
- Если вы хотите начать поиск, нажмите кнопку [Start] (Старт). Для возврата в предыдущее меню нажмите кнопку [CANCEL] (Отмена).
- Вы можете выполнять поиск в каждом интервале длительностью 30 минут.

2 Поиск по событиям

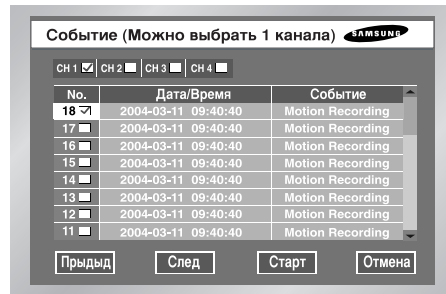

- выполняется поиск нормальной записи, записи по расписанию, записи по тревоге, записи по обнаружению движения и записи по потере видеосигнала.
- Чтобы увидеть информацию о событии, вы должны выбрать канал для поиска.
- На основании информации о событии для каждого канала система осуществляет поиск видеофайла для события. Поиск видеофайла может выполняться только для одного канала.
- Если вы выбрали канал с помощью кнопок ◀, ▶ и "Ввод", система покажет список событий только для выбранного канала.
- После выбора канала вы можете выбрать с помощью кнопок ◀, ▶ и "Ввод" событие из этого списка. В отмечаемой кнопке, расположенной слева от номера выбранного события, появляется флажок.
- Если вы хотите начать поиск, перейдите на поле [Start] (Старт) с помощью кнопки ▼ и нажмите кнопку "Ввод". Если вы хотите прекратить поиск, перейдите на поле [Exit] (Выход) и нажмите кнопку "Ввод". Если вы хотите просмотреть список событий на следующем экране, выберите поле [Next] (След) и нажмите кнопку "Ввод", а если вы хотите просмотреть список событий на предыдущем экране, выберите [Prev] (Предыд) и нажмите кнопку "Ввод".

3 Поиск по дате/времени

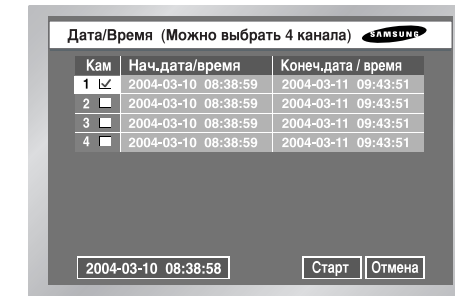

- На основании информации Дата/Время система осуществляет поиск видеофайла, записанного в интересующее вас время. Поиск может выполняться одновременно в 4 каналах.
- После того как вы выбрали канал с помощью кнопок ▲, ▼ и "Ввод", в отмечаемой кнопке, расположенной справа от номера выбранного канала, появляется флажок.
- Если вы хотите начать поиск, перейдите на поле [Start] (Старт) с помощью кнопки ▼ и нажмите кнопку "Ввод". Если вы хотите прекратить поиск, перейдите на поле [Cancel] и нажмите кнопку "Ввод".
- В левом нижнем углу экрана отображается время начала найденной записи (2005-03-10 08:38:58).

4 Поиск "в начало"

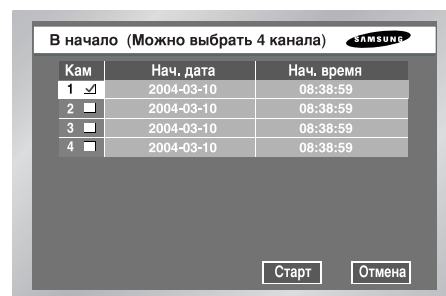

- Осуществляет поиск самого старого из записанных видеофайлов. Поиск может выполняться одновременно максимум в 4 каналах.
- После того, как вы выбрали канал с помощью кнопок ▲, ▼ и "Ввод", в отмечаемой кнопке, расположенной справа от номера выбранного канала, появляется флажок.
- Если вы хотите начать поиск, нажмите кнопку [Start]. Если вы хотите прекратить поиск, нажмите кнопку [Cancel].

5 Поиск "в конец"

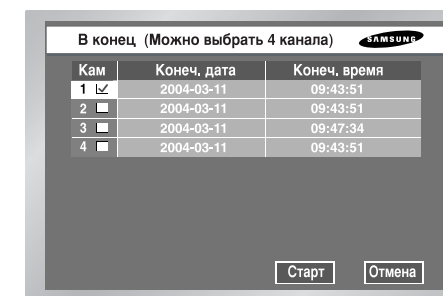

- Осуществляет поиск самого последнего из записанных видеофайлов. Поиск может выполняться одновременно максимум в 4 каналах.
- После того как вы выбрали канал с помощью кнопок ▲, ▼ и "Ввод", в отмечаемой кнопке, расположенной справа от номера выбранного канала, появляется флажок.
- Если вы хотите начать поиск, нажмите кнопку [Start]. Если вы хотите прекратить поиск, нажмите кнопку [Cancel].
- Если вы выполняете поиск "В конец" во время выполнения записи, система найдет изображение, записанное в момент включения поиска.

6 Поиск в архиве

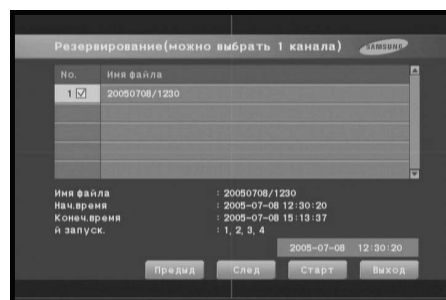

- Сначала выберите устройство, на котором выполняется архивирование.
- Отметьте дату устройства.
- Выберите имя файла для резервного копирования, после чего, в нижней части появится подробная информация о файле..
- Кнопка [Previous] (Предыд) используется для перехода на предыдущую страницу.
- Кнопка [Next] используется для перехода на следующую страницу.
- Кнопка [Start] используется для воспроизведения нужного файла.
- Кнопка [Exit] используется для выхода из меню.

7 Воспроизведение

- Для воспроизведения данных, записанных на жестком диске (HDD), нажмите кнопку ВОСПРОИЗВЕДЕНИЕ/ПАУЗА (▶/||).
- Если вы перед этим нажмете кнопку SEARCH (ПОИСК), то система выведет информацию относительно воспроизводимого канала, которая будет отображаться до тех пор, пока вы не нажмете кнопку ВОСПРОИЗВЕДЕНИЕ/ПАУЗА (▶/||) еще раз. После нажатия кнопки ВОСПРОИЗВЕДЕНИЕ/ПАУЗА (▶/||) появляется меню поиска.

Примечание

Если вы находитесь в МЕНЮ, нажатие кнопки Воспроизведение (▶/||) не запускает воспроизведение. Для запуска воспроизведения нужно выйти из МЕНЮ.

- Для остановки воспроизведения нажмите кнопку СТОП (■). Если вы нажмете кнопку ВОСПРОИЗВЕДЕНИЕ/ПАУЗА (▶/||) еще раз, воспроизведение записи начнется с того места, где оно было остановлено. Если во время воспроизведения достигается конец HDD, воспроизведение останавливается.



● Режимы экрана воспроизведения

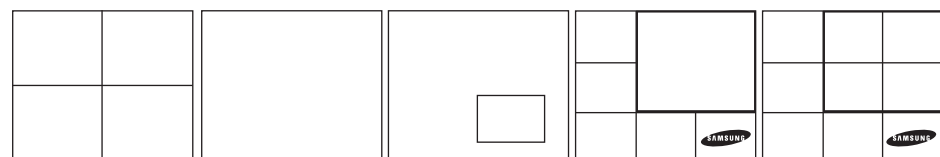

4 Split Screen (Экран, разделенный на 4 части) Single Screen (Полный экран) PIP Screen (Экран PIP) 6 Split Screen (Экран, разделенный на 6 частей) 9 Split Screen (Экран, разделенный на 9 частей)

- ① Экран, разделенный на 4 части: Экран, разделенный на 4 части. Если вы выбрали более одного канала, то появляется экран, разделенный на 4 части (режим квадратора).
- ② Полный экран : Этот экран появляется, когда вы выбираете в режиме поиска один канал. Если вы нажимаете кнопку [CH1 - CH4], находясь в экране, разделенном на несколько частей, выбранный канал отображается на всем экране. Если вы нажимаете кнопку ZOOM (ТРАНСФОКАЦИЯ), масштаб выбранной области наблюдения увеличивается в два раза. Вы можете перемещать увеличенную область с помощью кнопок курсора.
- ③ Экран PIP: Если вы нажмете кнопку Mode (Режим), находясь в полноэкранном режиме, на котором воспроизводится запись, то появится экран PIP (картинка в картинке). На большом экране воспроизводится записанное изображение, а на маленьком экране, который расположен в правом нижнем углу экрана, отображается "живое" изображение. Положение экрана PIP может изменяться по вертикали с помощью кнопок ВВЕРХ и ВНИЗ. Если вы нажмете кнопку "Ввод", то на экране "живого изображения" появится синяя полоска, и если вы затем нажмете кнопку выбора канала, то вы сможете выбрать на экране "живого изображения" нужный вам канал.
- ④ Экран, разделенный на 6 частей : Если вы нажмете кнопку Mode, находясь в полноэкранном режиме, то появляется экран, разделенный на 6 частей. На большом экране, расположенном в верхнем правом углу экрана, воспроизводится записанное изображение, а на четырех маленьких экранах отображается "живое" изображение четырех каналов.
- ⑤ Экран, разделенный на 9 частей : Если вы нажмете кнопку Mode, находясь в режиме квадратора, то появляется экран, разделенный на 9 частей. На четырех маленьких экранах, расположенных в верхнем правом углу, воспроизводится записанное изображение, а на остальных четырех маленьких экранах отображается "живое" изображение четырех каналов.

- Ускоренное воспроизведение
С помощью нажатия кнопки ВЛЕВО или ВПРАВО (◀ / ▶) во время воспроизведения вы имеете возможность выполнять просмотр записи со скоростью x2, x4, x8, x16, и x64 как в прямом, так и в обратном направлении.
- Стоп-кадр
С помощью нажатия кнопки ВЛЕВО или ВПРАВО (◀ / ▶) во время паузы вы имеете возможность покадрового воспроизведения вперед или назад. Во время выполнения поиска в обратном направлении интервал между стоп-кадрами зависит от настройки записи
- Включение/выключение звука
С помощью нажатия кнопки [Audio] (Аудио), находясь в режиме, отличном от режима квадратора (полный экран, экран PIP или экран, разделенный на 9 частей), вы имеете возможность включить или выключить звук в канале воспроизведения. В режиме квадратора звук воспроизводится не может.



Глава 9 Программа Smart Viewer

1 Введение

Smart Viewer – это программа, которую пользователь SHR-2040/2041/2042 может установить на свой ПК для просмотра в реальном времени видео и аудио данных. Соединение компьютера с ПК выполняется с помощью сети, что позволяет вести наблюдение дистанционно.

2 Отличительные особенности

- Благодаря использованию формата сжатия данных изображения MPEG-4 для передачи данных, можно воспроизводить высококачественные изображения.
- Благодаря использованию формата сжатия данных звука G.726, можно воспроизводить высококачественный звук. Благодаря использованию микрофона в противовандальном корпусе можно получать высококачественный звук, и передавать его на дистанционное устройство.
- Благодаря передаче потока видео/аудио данных с использованием протокола RTP (протокол передачи данных в реальном времени), обеспечивается высококачественное изображение при воспроизведении в реальном времени, и одновременное подключение нескольких пользователей не оказывает влияния на скорость передачи.
- Управление и контроль с использованием протокола RTSP (протокол передачи потока данных в реальном времени) обеспечивает надежное управление в сети.
- Поддерживаются различные транспортные протоколы (TCP/IP, UDP(Unicast, Multicast))
- Вы можете в любой момент установить соединение для того, чтобы выполнять мониторинг видео и аудио данных. Для этого нужно всего лишь ввести IP-адрес.
- Вы имеете возможность не только выполнять запись в реальном времени (формат *.dvr) на ПК пользователя (если во время мониторинга возникает такая необходимость), но также выполнять преобразование видеофайлов (формат *.dvr) в формат неподвижного изображения (формат JPEG).
- Одновременно к цифровому видеорегистратору может подключаться до 3 пользователей программы Smart Viewer. (Если используется протокол многоадресной передачи (Multicast), то одновременно может подключаться до 6 пользователей Smart Viewer).
- Smart Viewer позволяет подключить одновременно до 9 цифровых видеорегистраторов SHR-2040/2041/2042 для выполнения мониторинга.
- Оптимальная работа Smart Viewer обеспечивается при выборе разрешения 1024 x 768.

3 Требования, предъявляемые к ПК (рекомендация)

- ОС: Win98SE, WinMe, Win2000, WinXP
- Рекомендация : Центральный процессор: Pentium III, 1 ГГц или выше
ОЗУ: 256 Мбайт или больше
ОЗУ графического адаптера: 32 Мбит или больше
DirectX 8.1 или более поздняя версия

Примечание

Частота кадров при просмотре воспроизводимого изображения в программе Smart Viewer зависит от значений скорости записи, разрешения и характеристик ПК пользователя, установленных в SHR-2040/2041/2042. Подробные технические характеристики представлены в Приложении 5.

4 Установка программы Smart Viewer

Установка программы Smart Viewer

- Загрузите компакт-диск с программой Smart Viewer в привод CD-ROM и откройте на диске папку "Smart Viewer".

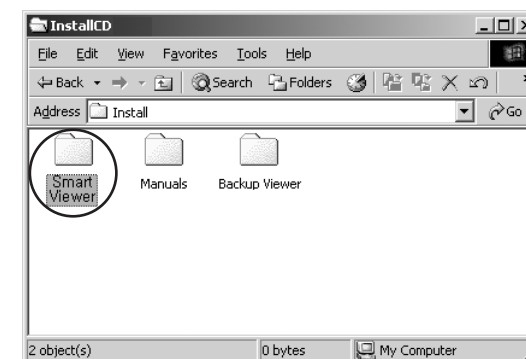

- Запустите файл "Setup.exe".

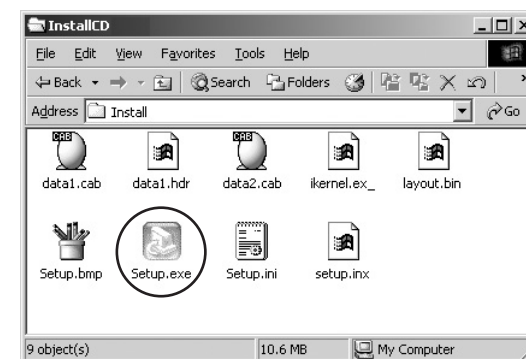

- Щелкните на кнопке "Next" (Дальше).



- Если вы согласны с условиями лицензии для программы Smart Viewer, щелкните на "Yes" (Да).

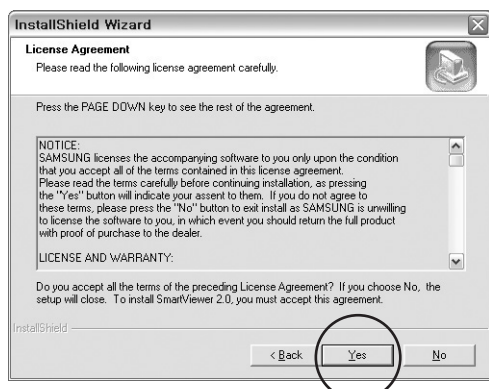

- Укажите папку, в которую вы хотите установить Smart Viewer, и щелкните на кнопке "Next" (Дальше).



- Система начинает установку программы.

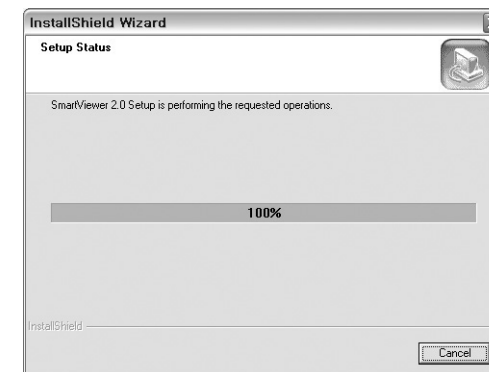

- Установка программы выполнена. Щелкните "Finish" (Готово) для завершения установки.



5 Работа с программой Smart Viewer

- Сделайте двойной щелчок на пиктограмме Smart Viewer на экране заставки, чтобы запустить программу.



6 Исходный экран Smart Viewer

- Описание экрана



- ① Эта кнопка используется для входа в режим поиска, в котором вы можете находить и воспроизводить видеофайлы, записанные в SHR-2040/2041/2042, и для входа в режим мониторинга для выполнения видеомониторинга в реальном времени.
- ② Эта кнопка закрывает или свертывает программу.
- ③ Здесь отображается текущая дата, день недели и время.
- ④ Эта кнопка используется для выполнения соединения с заранее назначенным цифровым видеорегистратором SHR-2040/2041/2042 или с объектом.
- ⑤ На этом экране выполняется мониторинг видео.
- ⑥ Эти кнопки используются для выбора окна, в котором отображается сообщение о событии, и окна, в котором отображается состояние подключения камеры.
- ⑦ В этом окне отображается в реальном времени сообщение о событии, поступившее от SHR-2040/2041/2042.
- ⑧ Эти кнопки используются для отображения состояния текущего канала.
- ⑨ Эти кнопки используются для регулировки громкости звука, для регулировки контрастности и яркости изображения, а также для сохранения видеофайла.
- ⑩ Эти кнопки используются для выполнения функций, связанных с PTZ (панорамирование - наклон - трансфокация)
- ⑪ Эти кнопки используются для установки режима деления экрана и автоматического листания.
- ⑫ Эта кнопка используется для выполнения обратного вызова при соединении.
- ⑬ Эта кнопка используется для выбора привилегированного канала при соединении с объектом.
- ⑭ Эта кнопка используется для вызова всплывающего меню настройки для изменения установок в Smart Viewer или в SHR-2040/2041/2042. (См. стр. 9-30. Режим настройки).

7 Режим мониторинга

- Соединение цифровой видеорегиистратор SHR-2040/2041/2042 / ОБЪЕКТ
 - Выберите имя цифрового видеорегиистратора SHR-2040/2041/2042 или объекта, и щелкните на кнопке соединения.

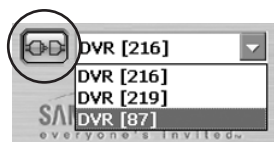

Примечание

Вы можете установить имя, IP-адрес, и пароль цифрового видеорегиистратора SHR-2040/2041/2042 для выполнения соединения в режиме настройки. Вы также можете выполнить настройки для объекта, которые позволяют осуществлять одновременное соединение с несколькими видеорегиистраторами SHR-2040/2041/2042 (выполняется в режиме настройки). Вы можете осуществлять одновременное соединение не более чем с 9 видеорегиистраторами SHR-2040/2041/2042 на объекте.

◆ Причины невыполнения связи

1. Неправильный ввод пароля



- Если пароль для входа в сеть, установленный в SHR-2040/2041/2042, и пароль для выполнения соединения, установленный в программе Smart Viewer, не совпадают, то появляется окно, в котором вам предлагается повторить ввод пароля.

2. Невыполнение доступа к соединению при использовании пароля



- Если SHR-2040/2041/2042, к которому вы хотите подключиться, уже используется другим пользователем, обладающим правами администратора, то вы можете выполнить соединение с SHR-2040/2041/2042 с правами пользователя.

Примечание

Доступ к SHR-2040/2041/2042 может осуществляться одновременно не более, чем тремя пользователями - один пользователь, обладающий правами администратора, и два пользователя, обладающих правами пользователей (в случае использования многоадресной передачи, допускается одновременное подключение до пяти авторизованных пользователей).

! Внимание

После того, как к SHR-2040/2041/2042 подключатся три пользователя (в случае многоадресной передачи 6 пользователей), дальнейшие подключения невозможны.

- Экран подключения в режиме мониторинга



Примечание

При выполнении соединения с SHR-2040/2041/2042, работающим в режиме разделения экрана на 9 частей, этот режим меняется на режим квадратора. После выполнения соединения вы можете снова выбрать экран, разделенный на 9 частей.

! Внимание

Если вы изменяете настройку "Video size" (Разрешение видео) или "Color Quality" (Цветовая палитра) на вкладке [Display Registration Information] (Свойства: Экран) и при этом работает программа Smart Viewer, программа Smart Viewer может повести себя непредсказуемо. Перед изменениями этих настроек закройте программу Smart Viewer.

- Кнопка переключения режимов



- Эта кнопка используется для переключения между режимами мониторинга и поиска.

● Информация о времени

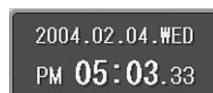

- После того, как вы осуществите соединение с SHR-2040/2041/2042, на экране отображаются текущая дата, день недели и время, поступающие из SHR-2040/2041/2042.
- В противном случае будут отображаться текущая дата, день недели и время, поступающие от вашего ПК.

● Информация о соединении



- После того, как вы осуществите соединение с SHR-2040/2041/2042, кнопка соединения будет показывать состояние соединения.
- Если теперь вы щелкните по кнопке соединения, то соединение будет разорвано.

● Экранная информация в режиме воспроизведения



- 1 На экране отображаются: номер канала, имя камеры, разрешение видео. Video Size (Разрешение) : (C) CIF / (N) Нормальное / (L) Высокое
- 2 Если видео данные текущего канала записываются на ПК, то отображается индикатор REC (Запись).
- 3 Отображается кнопка включения/выключения звука.
- 4 Отображается имя и IP-адрес подключенного SHR-2040/2041/2042.
- 5 Отображается состояние сигнала тревоги для текущего канала.
- 6 Отображается возможность управления PTZ в текущем канале.

Примечание

- ③ Щелчок на пиктограмме громкоговорителя обеспечивает включение и выключение звука для канала.

: Звук выключен : Звук включен

При выкл.звуча канала SHR-2040/2041/2042 на экране появляется **Заблокирован.**

: Отключение функции "Аудио"

* Если звук для канала включен, используйте кнопку регулировки звука для регулировки громкости звука и для отключения звука.

Примечание

- ⑤ Если в канале SHR-2040/2041/2042 обнаружено движение, или появился сигнал тревоги, то это отображается на экране в реальном времени с помощью пиктограммы.

: Обнаружение движения : Тревога

Примечание

- ⑥ Если вы подключили к SHR-2040/2041/2042 камеру PTZ и выполнили для нее настройки, то на дисплее будет отображаться возможность выполнения управления PTZ (панорамирование/наклон/трансфокация) в канале.

* Выберите канал, в котором может выполняться управления PTZ и используйте расположенную внизу экрана кнопку PTZ для выполнения управления PTZ (см. описание кнопки PTZ).

- Окно журнала событий



- Щелкните на кнопке журнала событий для активации окна журнала событий.
- В этом окне отображаются в реальном времени события (тревога, соединение пользователя, и изменение настройки), которые происходят в SHR-2040/2041/2042

Примечание

[Сообщения о событиях]

- ▶ **Connecting..** : Попытка выполнить соединение с SHR-2040/2041/2042.
- ▶ **Connected..** : Успешное соединение с SHR-2040/2041/2042.
- ▶ **Connection Failed ..** : Не удалось выполнить соединение с SHR-2040/2041/2042.
- ▶ **Disconnected..** : Разъединено соединение с SHR-2040/2041/2042.
- ▶ **Setup(Remote)** : Настройка цифрового видеорегистратора SHR-2040/2041/2042 или внесение изменений в Viewer.
- ▶ **Setup Start / End (Local)** : Вход в меню/выход из меню настройки на SHR-2040/2041/2042.
- ▶ **Video Loss CH[N]** : В канале N цифрового видеорегистратора SHR-2040/2041/2042 обнаружена потеря видеосигнала.
- ▶ **Alarm Detection CH[N]** : В канале N цифрового видеорегистратора SHR-2040/2041/2042 обнаружен сигнал тревоги.
- ▶ **Motion Detection CH[N]** : В канале N цифрового видеорегистратора SHR-2040/2041/2042 обнаружено движение.
- ▶ **Time Change** : Были изменены Дата/Время в SHR-2040/2041/2042.
- ▶ **Load Factory Default** : Загрузка в SHR-2040/2041/2042 заводских установок по умолчанию (инициализация системы).
- ▶ **Network Change** : Сетевые настройки в SHR-2040/2041/2042 были изменены.
- ▶ **System Shutdown** : Завершение работы системы SHR-2040/2041/2042.
- ▶ **HDD Format** : Была выполнена инициализация HDD в SHR-2040/2041/2042.
- ▶ **Disk Full** : На HDD в SHR-2040/2041/2042 HDD нет свободного места.
- ▶ **Power Failure Recovery** : SHR-2040/2041/2042 продолжает работу после восстановления питания.
- ▶ **Backup Start/End/Fail/Stop** : Архивация на SHR-2040/2041/2042 запущена/закончена/не выполнена/остановлена.
- ▶ **Network Traffic Busy** : Передача данных в сети выполняется неровно (превышение трафика).
- ▶ **Access Denied(Limit Over)** : В доступе отказано (превышение предельного количества пользователей).

! Внимание

Когда возникает событие *Time Change* (Изменение времени), *Load Factory Default* (Загрузка заводской конфигурации), *Network Change* (Изменение сетевых настроек), *System Shutdown* (Завершение работы системы), или когда выполняется форматирование HDD, Smart Viewer автоматически прекращает соединение.

- Окно индикации подключения видеокамеры

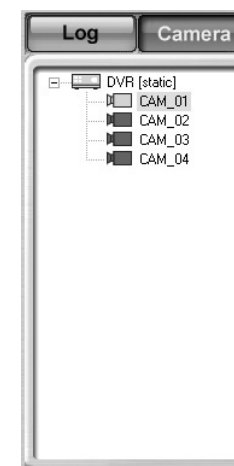

- Отображается список, в котором показано состояние соединения ЦИФРОВОГО ВИДЕОРЕГИСТРАТОРА с ВИДЕОКАМЕРОЙ.

Примечание

[Цвет пиктограммы камеры]

- ▶ При успешном соединении с SHR-2040/2041/2042, пиктограмма становится желтой, в противном случае, пиктограмма становится черной.

[Цвет пиктограммы цифрового видеорегистратора]

- ▶ При соединении с КАМЕРОЙ для выполнения мониторинга пиктограмма становится желтой.
- ▶ При возможности выполнения соединения пиктограмма становится синей, в противном случае, пиктограмма становится черной.

- Кнопки выбора режима деления экрана



- Маленький одиночный экран / Полный экран / Экран квадратора / Экран, разделенный на 9 частей / Экран, разделенный на 16 частей
- Вы можете изменять режим деления экрана при выполнении мониторинга.

- Кнопка включения режима автоматического листания



- Выполняется переключение каналов, которые отображаются в течение заданного времени.
- Время отображения канала может быть установлено в Setup Mode (Режим настройки) / Viewer Setup (Настройка Viewer)
- В режиме одного (полного) экрана : 1 → 2 → 3 → 4 → 1 (CH)
- В режиме квадратора : 1,2,3,4 → 1,2,3,4 (CH)
- В режиме экрана, разделенного на 9 частей : 1,2,3,4 ? 1,2,3,4(CH)
- В режиме экрана, разделенного на 16 частей : 1,2,3,4 ? 1,2,3,4 (CH)

Примечание

Если на объекте подключено несколько цифровых видеорегистраторов SHR-2040/2041/2042, то последовательность переключений будет следующей:

- В полноэкранном режиме : DVR1:3CH → ... → DVR1:4CH → DVR2:1CH → ... → DVR1:1CH
- В режиме квадратора : DVR1:1,2,3,4CH → ... → DVR2:1,2,3,4CH → ... DVR3:1,2,3,4CH
- В режиме экрана, разделенного на 9 частей : DVR1:1,2,3,4CH → DVR2:1,2,3,4CH → ... DVR3:1,2,3,4CH
- В режиме экрана, разделенного на 16 частей : DVR1:1,2,3,4CH → DVR2:1,2,3,4CH → ... DVR3:1,2,3,4CH

- Кнопка вывода информации относительно состояния мониторинга / деления экрана
- Выводит на экран состояние деления экрана или мониторинга для текущего экрана.



: При мониторинге в режиме квадратора



: При мониторинге в полноэкранном режиме



: Камера выключена

Примечание

Число на пиктограмме экрана обозначает положение экрана в Smart Viewer

- : Оранжевая пиктограмма указывает на то, что текущий канал подключен к камере.
- : Серая пиктограмма указывает на то, что текущий канал подключен к камере, но не отображается на экране
- : Черная пиктограмма с косой чертой указывает на то, что текущий канал не подключен ни к какой камере.

● Кнопка СЛЕДУЮЩИЙ



- Для того, чтобы перейти на следующий канал, щелкните по кнопке СЛЕДУЮЩИЙ (левой кнопкой мыши).
- В режиме одного (полного) экрана : 1 ? 2 ? 3 ? 4 ? 1 (CH)
- В режиме квадратора : 1,2,3,4 → 1,2,3,4 (CH)
- В режиме экрана, разделенного на 9 частей : 1,2,3,4 → 1,2,3,4(CH)
- В режиме экрана, разделенного на 16 частей : 1,2,3,4 → 1,2,3,4 (CH)

Примечание

Если на объекте подключено несколько цифровых видеорегистраторов SHR-2040/2041/204, то последовательность переключений будет следующей:

- В полноэкранном режиме : DVR1:3CH → .. → DVR1:4CH → DVR2:1CH → ... → DVR1:1CH
- В режиме квадратора : DVR1:1,2,3,4CH → ... → DVR2:1,2,3,4CH → ... DVR3:1,2,3,4CH
- В режиме экрана, разделенного на 9 частей : DVR1:1,2,3,4CH → DVR2:1,2,3,4CH → ... DVR3:1,2,3,4CH
- В режиме экрана, разделенного на 16 частей : DVR1:1,2,3,4CH → DVR2:1,2,3,4CH → DVR3:1,2,3,4CH

● Кнопка ОБРАТНЫЙ ВЫЗОВ



- Если вы щелкнете кнопку ОБРАТНЫЙ ВЫЗОВ, то появляется окно ОБРАТНОГО ВЫЗОВА для приема сообщений.
- При получении сообщения Smart Viewer пытается автоматически установить связь с цифровым видеорегистратором.
- В случае потери видеосигнала, появления сигнала тревоги или обнаружения движения, принимается сообщение.

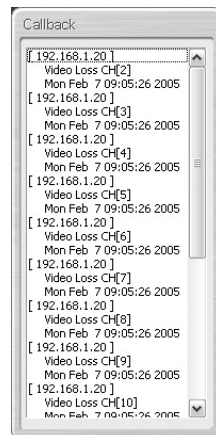

● Кнопка ПРИВИЛЕГИРОВАННЫЙ



- Если вы нажмете кнопку ПРИВИЛЕГИРОВАННЫЙ, то появляется окно ПРИВИЛЕГИРОВАННЫЙ (FAVORITE).



- a** Если вы щелкнете текущий ПРИВИЛЕГИРОВАННЫЙ, то на экране появятся камеры, сохраненные в текущей настройке. Вы можете удалить настройки выбранного ПРИВИЛЕГИРОВАННОГО или всех ПРИВИЛЕГИРОВАННЫХ каналов.
- b** ПРИВИЛЕГИРОВАННОГО или всех ПРИВИЛЕГИРОВАННЫХ каналов.
- c** Вы можете установить новый номер и новое имя для канала ПРИВИЛЕГИРОВАННЫЙ.
- d** Вы можете изменять выбор канала ПРИВИЛЕГИРОВАННЫЙ с установленными интервалами

Примечание

- Кнопка ПРИВИЛЕГИРОВАННЫЙ доступна только во время связи с ОБЪЕКТОМ.
- Настройки ПРИВИЛЕГИРОВАННЫЙ сохраняются в файле Config (Конфигурация), даже если вы не находитесь в состоянии связи с объектом.
- Если вы изменяете список подключенных к объекту цифровых видеорегистраторов из меню настроек, то восстанавливаются исходные настройки ПРИВИЛЕГИРОВАННЫЙ.

● Кнопка видеозаписи



- Если вы выберете канал в режиме воспроизведения и щелкнете на кнопке "Save" (Сохранить), то видеозапись будет сохранена на ПК в файле с расширением *.dvr в указанной папке.
- Имя директории, в которой будет сохраняться видеозапись, имя файла, и продолжительность сохраненной видеозаписи должны быть установлены в Setup Mode (Режим настройки) → Viewer Setup (Настройка Viewer).
- Длительность видеозаписи, которая должна быть сохранена, может выбираться в диапазоне от 1 до 10 минут.
- Сохраненная видеозапись может быть воспроизведена в режиме Local (Локальный) или в режиме Search (Поиск).
- Для остановки видеозаписи щелкните на этой кнопке еще раз. Ручная остановка записи запрещается в течение 10 секунд после начала выполнения записи.

● Кнопка регулировки громкости звука



- Вы имеете возможность регулировать громкость звука в канале во время воспроизведения, или отключить звук.
- Громкость звука может регулироваться от 0 до +10.

● Кнопки регулировки яркости/контрастности изображения



- Выберите канал в режиме воспроизведения и отрегулируйте яркость и контрастность изображения с помощью кнопок (+, -).
- Установка по умолчанию: +5.
- Вы имеете возможность выполнять регулировку яркости и контрастности в диапазоне от 0 до +10.
- Для восстановления настроек по умолчанию, нажмите кнопку .

Примечание

Отрегулированные значения громкости звука, яркости и контрастности будут сохраняться в ПК, и не будут изменяться даже в том случае, если вы закроете программу Smart Viewer, и снова запустите ее.

Операционная система Windows 98 или ME не поддерживает функцию регулировки яркости и контрастности.

● Кнопки регулировки PTZ



- Выберите канал, подключенный к камере PTZ для выполнения управления функциями PTZ (панорамирование/наклон/трансфокация).
- ПАНОРАМИРОВАНИЕ Влево / Вправо
- НАКЛОН Вверх/Вниз
- Перемещение по диагонали
- В центре группы кнопок отображается канал, в котором выполняется управление PTZ.



①② ПРИБЛИЖЕНИЕ / УДАЛЕНИЕ

③ ТРАНСФОКАЦИЯ В ВЫБРАННОЙ ОБЛАСТИ ЭКРАНА : Щелкните по кнопке P, чтобы активировать функцию ТРАНСФОКАЦИЯ В ВЫБРАННОЙ ОБЛАСТИ ЭКРАНА

- ТРАНСФОКАЦИЯ В ВЫБРАННОЙ ОБЛАСТИ ЭКРАНА - это функция приближения или удаления на экране с помощью щелчка на экране.
- После включения функции ТРАНСФОКАЦИЯ В ВЫБРАННОЙ ОБЛАСТИ ЭКРАНА приближение и удаление выполняется с помощью кнопок ПРИБЛИЖЕНИЕ / УДАЛЕНИЕ
- Процедура выполнения ТРАНСФОКАЦИИ В ВЫБРАННОЙ ОБЛАСТИ ЭКРАНА: Щелкните КНОПКУ P → Выберите ПРИБЛИЖЕНИЕ или УДАЛЕНИЕ → Щелкните в той области экрана, где должно выполняться приближение или удаление → в той области экрана, на которой был выполнен щелчок, активируется функция ПРИБЛИЖЕНИЕ / УДАЛЕНИЕ.

Примечание

Функции ПАНОРАМИРОВАНИЕ / НАКЛОН / ТРАНСФОКАЦИЯ поддерживаются всеми камерами. Однако функция ТРАНСФОКАЦИЯ В ВЫБРАННОЙ ОБЛАСТИ ЭКРАНА поддерживается только интеллектуальной купольной камерой Samsung, и может выполняться при наклоне камеры не более чем на 45°.

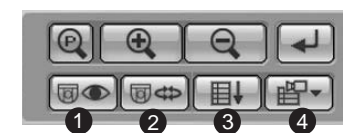

① ПРЕДУСТАНОВКА

- После нажатия кнопки PRESET (ПРЕДУСТАНОВКА), появляется окно настройки предустановки (PRESET).

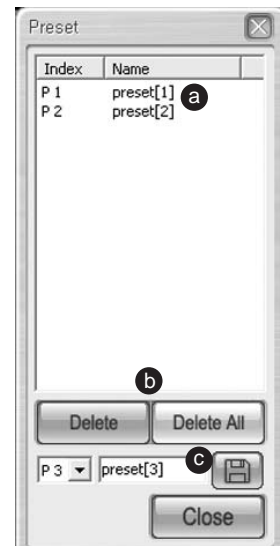

a Если вы щелкнете на текущем номере и имени ПРЕДУСТАНОВКИ, то камера переместится в положение, соответствующей этой предустановке.

b Вы можете удалить настройку выбранной ПРЕДУСТАНОВКИ и настройки всех ПРЕДУСТАНОВОК.

c Вы можете установить новый номер и новое имя для ПРЕДУСТАНОВКИ.

Примечание

① Функция PRESET (ПРЕДУСТАНОВКА) поддерживается всеми камерами. Вы не можете задавать более 20 ПРЕДУСТАНОВОК. В камерах с протоколом AD может задаваться не более 7 ПРЕДУСТАНОВОК.

② AUTOPAN (АВТОМАТИЧЕСКОЕ ПАНОРАМИРОВАНИЕ) : Камера выполняет последовательные перемещения между начальной и конечной точками.

③ SCAN (СКАНИРОВАНИЕ) : Камера совершает круговые движения вокруг точки, заданной с помощью функции ПРЕДУСТАНОВКА

④ PATTERN (ШАБЛОН) : Камера перемещается по заданной пользователем траектории.

Примечание

Названия функций ②, ③ и ④ меняются в зависимости от типа камеры, и некоторые камеры не поддерживают эти функции.

- Камера Samsung поддерживает все эти функции, и названия этих функций соответствуют указанным выше.

- Камера Panasonic поддерживает все эти функции, но эти функции имеют другие названия.
② SEQUENCE (ПОСЛЕДОВАТЕЛЬНОСТЬ) ③ AUTOPAN (АВТОМАТИЧЕСКОЕ ПАНОРАМИРОВАНИЕ) ④ SORT (СОТИРОВАКА)

- Камера PELCO поддерживает все эти функции, но эти функции имеют другие названия.
② FRAME SCAN (СКАНИРОВАНИЕ КАДРА) ③ AUTO SCAN (АВТОМАТИЧЕСКОЕ СКАНИРОВАНИЕ) ④ PATTERN (ШАБЛОН)

- Другие камеры не поддерживают функции ② AUTOPAN (АВТОМАТИЧЕСКОЕ ПАНОРАМИРОВАНИЕ), ③ SCAN (СКАНИРОВАНИЕ) и ④ PATTERN (ШАБЛОН).

● Меню настроек в камере PTZ



① Вы можете выполнять настройки из меню настроек, которое имеется в самой камере PTZ.



① Это меню настроек в самой камере, просмотр которого осуществляется в программ Smart Viewer.

② Для перемещения в меню используйте кнопки ↑/↓/←/→

③ Эта кнопка выполняет функции кнопки "Ввод".

Примечание

Функция меню настроек камеры поддерживается только камерами Samsung и Panasonic.

⚠ Внимание

Поскольку SHR-2040/2041/2042 выполняет функции управления камерой PTZ, программа Smart Viewer не может использоваться для управления камерой PTZ.

Функция управления камерой PTZ может использоваться только тем пользователем, который обладает правами администратора.

8 Режим поиска

- Исходный экран режима поиска
 - Режим поиска разделен на две части: режим дистанционного поиска и воспроизведения видеозаписей в SHR-2040/2041/2042, и режим местного управления воспроизведением файлов *.dvr, сохраненных в ПК.

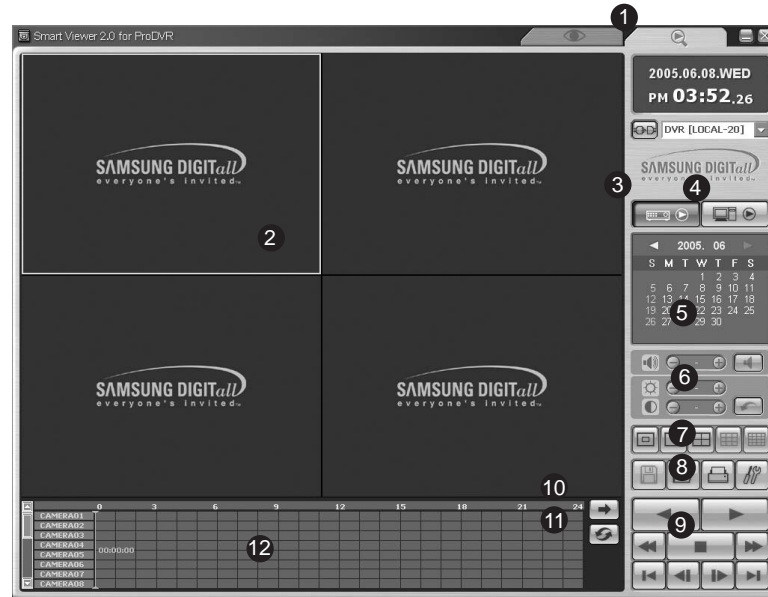

- Для переключения в режим поиска для дистанционного управления видеозаписями, сохраненными в SHR-2040/2041/2042.
- Для воспроизведения видеозаписей.
- Для переключения в режим дистанционного управления для передачи сохраненных в SHR-2040/2041/2042 видеозаписей через сеть.
- Для переключения в режим местного управления воспроизведением файлов *.dvr, сохраненных в ПК.
- Окно календаря для выбора значений "Год/Месяц/День" для поиска.
- Для регулировки громкости звука и яркости/контрастности изображения.
- Для выбора режима деления экрана.
- Кнопки для выполнения функций Запись / Преобразование файла / Печать / Настройки.
- Для управления воспроизведением найденного видеofайла.
- Для переключения на следующий канал.
- Для переключения каналов и цифровых видеорегистраторов, и для обновления окна календаря и линии времени.
- Линия времени для отображения информации времени при выполнении поиска данных, записанных в SHR-2040/2041/2042.

Примечание

- При соединении с объектом выберите в списке подключенных камер цифровой видеорегистратор, в котором будет выполняться поиск.
- При соединении с использованием прав пользователя, вы не можете осуществлять доступ к режиму поиска.

- Выбор/Переключение цифрового видеорегистратора SHR-2040/2041/2042 при соединении с ОБЪЕКТОМ
 - То же самое что и "Соединение цифрового видеорегистратора SHR-2040/2041/2042" в режиме мониторинга.

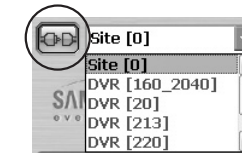

- Выбор/Переключение цифрового видеорегистратора SHR-2040/2041/2042 при соединении с ОБЪЕКТОМ
 - Выберите SHR-2040/2041/2042 в списке контактов.
 - Значок SHR-2040/2041/2042 становится черным, если доступ к нему осуществляется пользователем, имеющим права АДМИНИСТРАТОРА, и становится серым, если доступ к нему осуществляется пользователем, имеющим права ПОЛЬЗОВАТЕЛЯ.
 - Если вы не имеете прав АДМИНИСТРАТОРА, то поиск выполняться не может.



- Дистанционный режим
 - В этом режиме видео данные, записанные в SHR-2040/2041/2042, передаются через сеть для их воспроизведения.
 - Поиск и воспроизведение может выполняться одновременно максимум в 4 каналах.
 - На экране воспроизведения будет отображаться информация видео, время для которой указывается с помощью линии времени.



При щелчке по этой кнопке осуществляется переход в дистанционный режим.



● Окно календаря



- Если в подключенном SHR-2040/2041/2042 имеются записанные видео данные, дата становится красной.
- Если вы щелкните на красной дате, воспроизводится записанная видеoinформация.
- Выбранная в данный момент дата отмечается толстой красной рамкой.
- ◀ : Переход на предыдущий месяц.
- ▶ : Переход на следующий месяц.

● Кнопки регулировки громкости звука и яркости/контрастности изображения



- То же самое, что и в режиме мониторинга.
- Windows 98 и ME не поддерживает функцию регулировки яркости и контрастности.

● Кнопки выбора режима разделения экрана

- Маленький одиночный экран / Одиночный экран / Экран квадратора / Экран, разделенный на 9 частей / Экран, разделенный на 16 частей



Примечание

В дистанционном режиме недоступен режим экрана, разделенного на 9 частей, а в местном режиме недоступен режим квадратора и режим экрана, разделенного на 9 частей.

● Сохранение видео (архивирование) / Преобразование видео / Печать / Настройки



① Кнопка сохранения видео

- В режиме воспроизведения (Воспроизведение/Воспроизведение в обратном направлении/Ускоренное воспроизведение в прямом направлении/Ускоренное воспроизведение в обратном направлении):
- Если вы выберете канал в режиме воспроизведения и щелкните на кнопке СОХРАНИТЬ, видеозапись сохраняется в формате файла с расширением *.dvr в назначенной папке вашего ПК.
 - Имя директории, в которой будет сохраняться видеозапись, имя файла и продолжительность сохраненной видеозаписи должны быть установлены в Setup Mode (Режим настройки) ? Viewer Setup (Настройка Viewer).
 - Длительность видеозаписи, которая должна быть сохранена, может выбираться в диапазоне от 1 до 10 минут.
 - Для остановки видеозаписи щелкните на этой кнопке еще раз. Ручная остановка записи заблокирована в течение 10 секунд после начала выполнения записи.

② Кнопка архивирования

- Если воспроизведение не выполняется (остановлено), кнопка сохранения видео выполняет функцию архивирования.

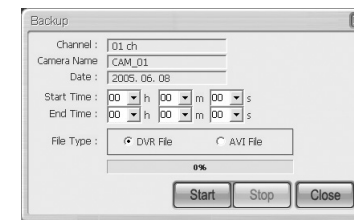

- При нажатии кнопки СОХРАНИТЬ появляется окно архивирования.
- Введите время начала и конца для архивирования, и выберите формат файла, в котором будет выполняться сохранение.
- Архивирование начинается после щелчка на кнопке "Start" (Старт). Архивный файл сохраняется в соответствии с выполненными настройками : Setup (Настройка) → Viewer Setup (Настройка Viewer) → Video Recording (Видеозапись) → Video Location (Путь).
- Для остановки архивирования щелкните по кнопке "Stop" (Стоп).

Примечание

Дистанционное сохранение видеозаписи может выполняться только в том случае, если нажата кнопка Воспроизведение/Воспроизведение в обратном направлении/Ускоренное воспроизведение в прямом направлении/Ускоренное воспроизведение в обратном направлении. Дистанционное архивирование доступно только в режиме "Стоп".

③ Кнопка преобразования формата файла

- Эта функция обеспечивает преобразование файлов с расширением *.dvr в файлы с расширением *.jpg.

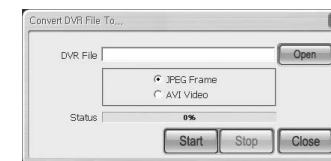

- Щелкните по кнопке "Open" (Открыть), чтобы выбрать файл *.dvr, который должен быть преобразован.
- Выберите формат JPEG Frame (Кадр JPEG) или AVI Video.
- Если выбран формат JPEG Frame, то файл преобразуется в файл "*.jpg" щелчком по кнопке "Start" (Старт). Преобразованный файл "*.jpg" сохраняется в соответствии с настройками Setup (Настройка) → Viewer Setup (Настройка Viewer) → File Converting (Преобразование файла) → Jpeg Location (Путь Jpeg).
- Если выбран формат AVI Video, то файл преобразуется в файл "*.avi" с помощью щелчка на кнопке "Start". Преобразованный файл "*.avi" сохраняется в соответствии с настройками Setup (Настройка) → Viewer Setup (Настройка Viewer) → File Converting (Преобразование файла) → AVI Location (Путь AVI).
- Щелкните кнопку "Start" (Старт), чтобы выполнить преобразование в файл *.Jpg. Щелкните Setup → Viewer Setup → File Converting для того, чтобы сохранить преобразованный файл *.jpg.
- Для остановки преобразования файла щелкните по кнопке "Stop" (Стоп).

④ Печать

- Эта функция выводит на печать экран воспроизводимой видеозаписи, который отображается в данный момент.



⑤ Кнопка режима настроек

- Эта кнопка выводит окно режима настроек.

- Кнопки воспроизведения

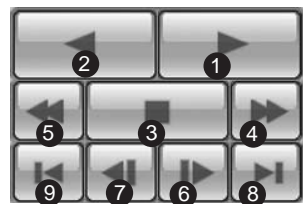

- ① Воспроизведение : Воспроизведение
- ② Воспроизведение в обратном направлении: Воспроизведение записи в обратном направлении
- ③ Стоп : Остановка воспроизведения
- ④ Поиск вперед : Ускоренное воспроизведение
- ⑤ Поиск назад : Ускоренное воспроизведение в обратном направлении
- ⑥ Шаг вперед : Воспроизведение в прямом направлении в течение 1 с
- ⑦ Шаг назад : Воспроизведение в обратном направлении в течение 1 с
- ⑧ Перейти на начало : Воспроизведение первого изображения на линии времени
- ⑨ Перейти в конец : Воспроизведение последнего изображения на линии времени

Примечание

При воспроизведении (Воспроизведение/Воспроизведение в обратном направлении/Ускоренное воспроизведение в прямом направлении/Ускоренное воспроизведение в обратном направлении) выключение режима мониторинга и местного режима, а также переключение между этими режимами не может выполняться. Перед тем как выполнить это переключение щелкните по кнопке "Stop" (Стоп).

- Линия времени
 - Отображает информацию времени видеозаписи в SHR-2040/2041/2042, выбранной в окне календаря.
 - В нормальном режиме диапазон линии времени равен 24 часам, а в растянутом режиме диапазон линии времени равен 2 часам.

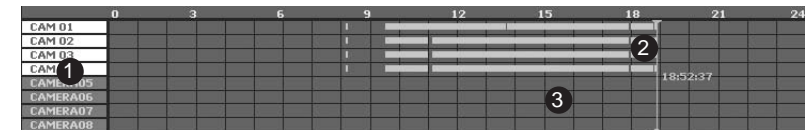

[Нормальный режим]

- ① Каналы на экране воспроизведения будут отображаться на белом фоне.
- ② Линия времени: Информация о времени видео, записанного в SHR-2040/2041/2042.
- ③ Полоска времени : показывает текущее время видеозаписи, которая отображается на экране воспроизведения.

Примечание

Для перехода в режим растянутого масштаба времени сделайте двойной щелчок в области, занимаемой полоской времени. Одна колонка линии времени соответствует одному часу. Линия времени меняет цвет в зависимости от режима записи: зеленый (нормальная), красный ("паника"), оранжевый (тревога), синий (движение), желтый (запись по расписанию), или пурпурный (потеря видеосигнала).

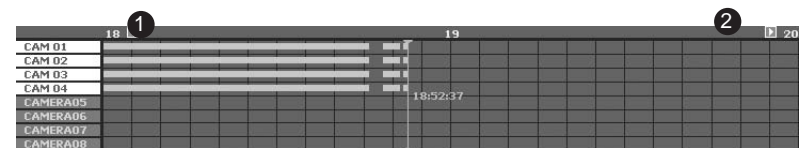

[Режим растянутого масштаба времени]

- ① Показывает линию времени для интервала "один час назад".
- ② Показывает линию времени для интервала "один час вперед".

Примечание

Для перехода в режим нормального масштаба времени еще раз сделайте двойной щелчок в области, занимаемой полоской времени. Одна колонка линии времени соответствует пяти минутам. Линия времени меняет цвет в зависимости от режима записи: зеленый (нормальная), красный ("паника"), оранжевый (тревога), синий (движение), желтый (по расписанию), или пурпурный (потеря видеосигнала).

9 Режим настроек

- Кнопка Следующий



- Обеспечивает переключение каналов аналогично кнопке "Следующий" в режиме мониторинга.

Примечание

При воспроизведении видеозаписи (Воспроизведение/Воспроизведение в обратном направлении/Ускоренное воспроизведение в прямом направлении/Ускоренное воспроизведение в обратном направлении) переключение каналов выполняться не может.

- Кнопка перезагрузки



- Обеспечивает обновление информации о времени записи в окне календаря и на линии времени.

- Местный режим

- Воспроизводится файл *.dvr, сохраненный в каталоге вашего ПК с помощью функции записи.
- Вы можете выполнять поиск и воспроизведение только для одного канала одновременно.
- Вам разрешается доступ к этому режиму независимо от соединения с SHR-2040/2041/2042.
- Остальные функции, кроме функции отображения календаря, являются такими же, как в дистанционном режиме.
- Информации о времени местного файла будет отображаться на первой позиции канала в линии времени вместе с именем файла.



: Выбирает файл, который должен воспроизводиться в окне выбора файла, и выполняет переключение в местный режим.



Примечание

*В местном режиме могут воспроизводиться только файлы *.dvr, записанные со звуком.*

- Исходный экран

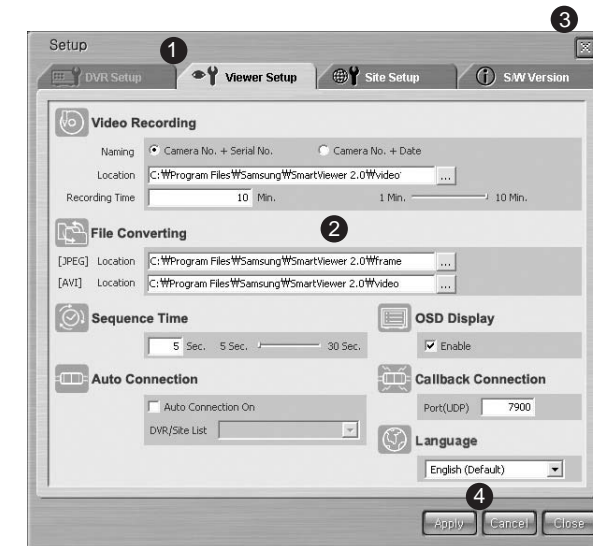

- 1 Кнопки для выбора настроек цифрового видеорегистратора, настроек программы Smart Viewer, настроек объекта, установки версии программного обеспечения.
- 2 Показывает, какие настройки могут выполняться для выбранного параметра.
- 3 Кнопка закрытия окна настроек.
- 4 Кнопка для сохранения изменений, выполненных в окне настроек, получения комментариев относительно выполняемых изменений, и для закрытия окна настроек.

- Кнопки выбора типа настроек



- Используется для выбора типа настроек.
- Имеется 4 типа настроек: настройка цифрового видеорегистратора, настройка программы Smart Viewer, настройка объекта, и версия программного обеспечения.
- DVR Setup (Настройка видеорегистратора): позволяет дистанционно выполнять настройки в меню настроек SHR-2040/2041/2042.
- Viewer Setup (Настройка Viewer): Позволяет выполнять различные настройки, связанные с программой Smart Viewer.
- Site Setup (Настройка объекта): Позволяет вводить различную информацию относящуюся к SHR-2040/2041/2042, а именно: имя SHR-2040/2041/2042, IP-адрес, идентификатор, и пароль, необходимые для установления связи через Smart Viewer, или для регистрации всех цифровых видеорегистраторов на объекте для управления ими.
- SW Version (Версия ПО): Показывает текущую версию программы Smart Viewer, требования, предъявляемые к системе, и версию программного обеспечения подключенного SHR-2040/2041/2042, а также позволяет выполнить дистанционное обновление программного обеспечения SHR-2040/2041/2042.

- Сохранение/Отмена измененных настроек



- Для того чтобы сохранить измененные настройки щелкните по кнопке [Apply] (Применить), а для того, чтобы отобразить настройки перед их сохранением, щелкните по кнопке [Cancel] (Отмена).

- Закрытие окна настроек



- Для того чтобы закрыть окно настроек, щелкните по пиктограмме [X], которая расположена в правом верхнем углу экрана настроек, или щелкните по кнопке [Close] (Закрыть).
- Если выполнено изменение более чем одной настройки, то перед тем как вы закроете окно настроек, появится показанное ниже сообщение. Если вы щелкните ОК, то при закрытии окна настроек измененные настройки будут сохранены, а если вы щелкните по кнопке Cancel, то закрытие окна настроек будет выполняться без сохранения измененных настроек.



Настройка цифрового видеорегистратора



- Для выполнения настроек цифрового видеорегистратора щелкните по кнопке [DVR Setup] (Настройка цифрового видеорегистратора).
- Вы можете дистанционно изменять настройки, выполняемые в меню настроек SHR-2040/2041/2042, который подключен к Smart Viewer.
- Меню настроек цифрового видеорегистратора включают в себя 5 пунктов: System (Система), Camera/Audio (Камера/Аудио), Monitoring (Мониторинг), Recording (Запись) и Network (Сеть).

Примечание

- Доступ к настройкам цифрового видеорегистратора разрешается только тем пользователям, которые имеют права администратора.
- Если вы подключены к SHR-2040/2041/2042 как пользователь, или не подключены к нему, эта кнопка не будет активироваться.

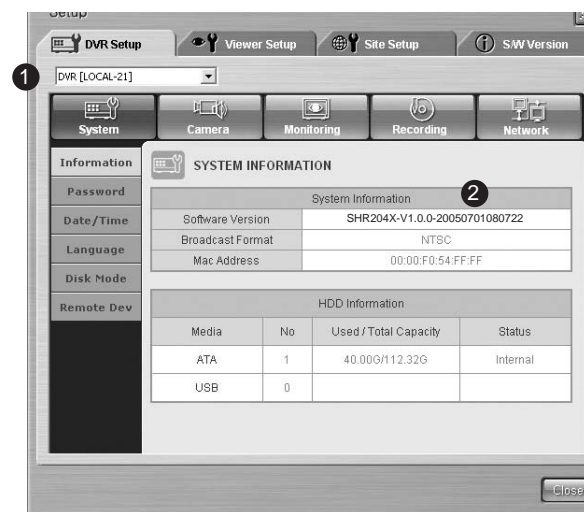

- ① Если в данный момент подключено несколько SHR-2040/2041/2042, то будет отображаться список имен SHR-2040/2041/2042, подключенных при доступе с правами администратора. В зависимости от подключения к SHR-2040/2041/2042 или к объекту, будет отображаться имя SHR-2040/2041/2042, или список имен входящих в состав объекта цифровых видеорегистраторов SHR-2040/2041/2042, подключенных при доступе с правами администратора. Вы можете выбрать один из них для выполнения настроек из меню SHR-2040/2041/2042.

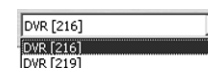

- ② Используется для вывода на экран меню настроек выбранного SHR-2040/2041/2042.

- Пункты меню настройки цифрового видеорегистратора
 - ① System (Система)
 - Information (Информация)
Отображается информация о подключенном в данный момент SHR-2040/2041/2042.

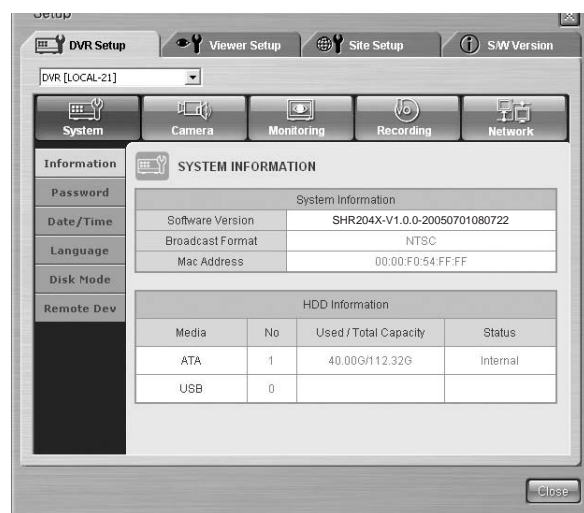

Примечание

Подробное описание пунктов меню настройки цифрового видеорегистратора дано в Главе 5.

- Password (Пароль)
Вводится пароль для входа в меню настроек SHR-2040/2041/2042 или для доступа к SHR-2040/2041/2042.



⚠ Внимание

Пароль для входа в систему должен включать в себя только цифры (до 8 цифр)

Примечание

- При вводе пароля клавиша Delete (Удалить) и комбинации клавиш Ctrl+C и Ctrl+V на клавиатуре не действуют.
- Для удаления цифр используйте клавишу возврата (BACKSPACE).

Примечание

Пароль системы по умолчанию - 4321

- Data/Time (Дата/Время)
Data/Time используется для ввода информации даты, времени, формата времени, и летнего времени для подключенного в данный момент SHR-2040/2041/2042.

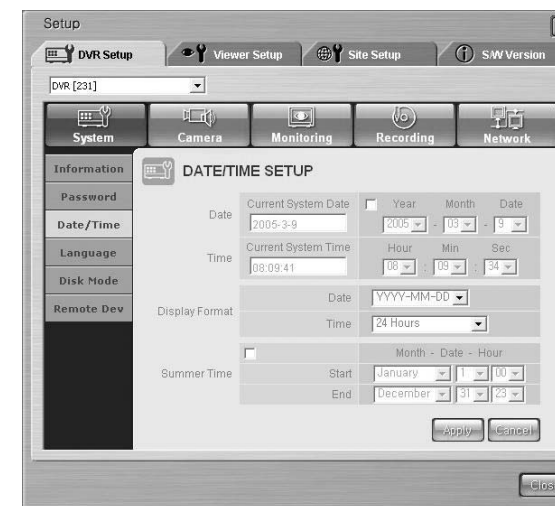

Примечание

- При выполнении изменения даты/времени SHR-2040/2041/2042 автоматически прерывает связь с программой Smart Viewer, чтобы применить новые настройки времени.
- После выполнения установки нового времени в SHR-2040/2041/2042 вы можете восстановить соединение с программой Smart Viewer.
- Формат времени и установка летнего времени могут выполняться без разъединения.

- Language (Язык)
Language используется для выбора языка, на котором будет отображаться информация в SHR-2040/2041/2042.



Примечание

- Изменение языка системы оказывает влияние только на язык для SHR-2040/2041/2042, то есть, язык для Smart Viewer изменяться не будет.
- Количество поддерживаемых языков будет со временем увеличено.

- Disk Mode (Режим диска)
В окне Disk Mode вы можете выбрать режим записи на жесткий диск (HDD), установленный в SHR-2040/2041/2042.

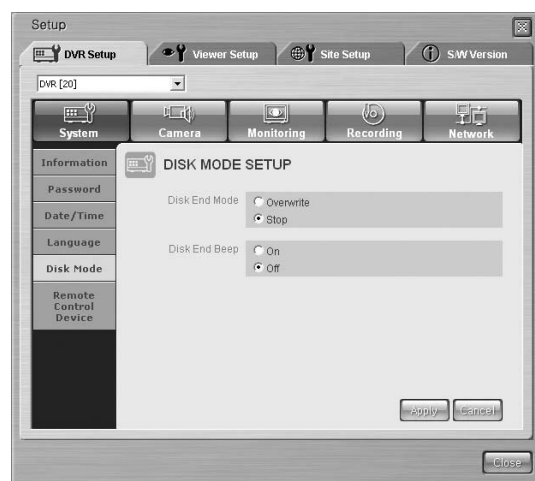

- Remoson (Дистанционный прибор управления)
Меню Remoson используется для установки устройства дистанционного управления, подключенного к SHR-2040/2041/2042.

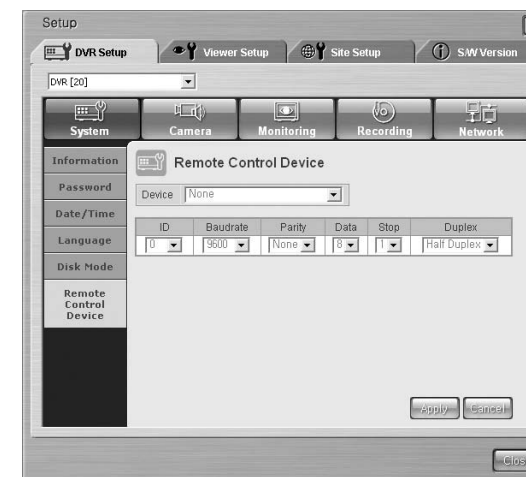

Примечание

Если вы подключили к SHR-2040/2041/2042 дистанционный прибор управления и активировали настройку, то управление PTZ не может выполняться из программы Smart Viewer.

② Camera (Камера)

- Config. (Конфигурация)

В окне Config. выполняются настройки Video (Видео), Audio On/Off (Аудио Вкл/Выкл), Camera Title (Название камеры) и Auto Sequence (Листание) для каждого канала, подключенного в данный момент SHR-2040/2041/2042.

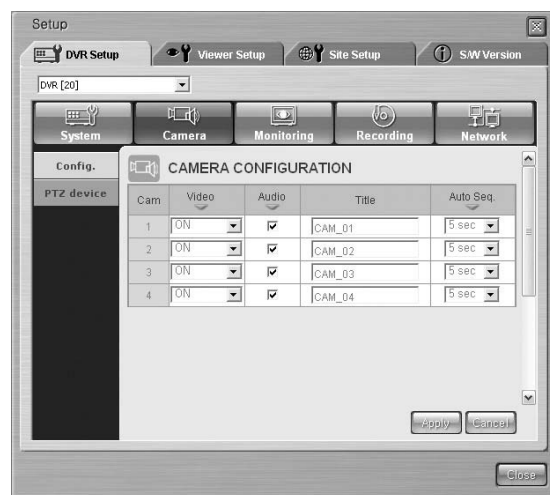

! Внимание

- Название камеры может содержать только буквы английского языка. Если вы введете и попытаетесь применить название камеры на своем родном языке, то появится сообщение, в котором вам будет предложено ввести новое название камеры.
- Имя камеры не должно содержать более 15 знаков.
- Если вы оставите пустым поле, предназначенное для ввода названия камеры, и попытаетесь применить эту настройку, то появится предупреждающее сообщение, в котором вам будет предложено вновь ввести название камеры.

Примечание

- При вводе названия камеры клавиша Delete (Удалить) и комбинации клавиш Ctrl+C и Ctrl+V на клавиатуре не действуют.
- Для удаления используйте клавишу возврата (BACKSPACE).

- PTZ device (Устройство PTZ)

В этом окне выполняются следующие настройки: Camera ID (Идентификатор камеры), Protocol (Протокол), Baud Rate (Скорость передачи), Parity (Четность), Data Bit (Биты данных), Stop Bit (Стоповые биты), и Serial Mode (Последовательный режим) при подключении купольной камеры ко всем каналам.



③ Monitoring (Мониторинг)

- Monitoring

Здесь выполняются настройки мониторинга событий и настройки экрана для режима "живого" изображения.



④ Recording (Запись)

- Rec. Mode (Режим записи)

Здесь выполняются следующие настройки: Video Size (Разрешение), Quality (Качество), и Rate (Скорость) во время выполнения записи в режиме "живого" изображения.

NTSC

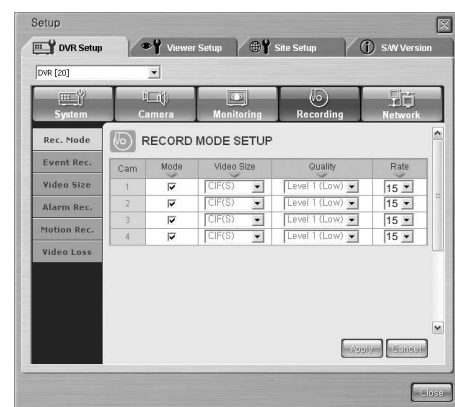

PAL



Примечание

При установке разрешения Full D1(L) скорости 15ips, 10ips (NTSC) / 12,5ips и 8,33ips(PAL) не поддерживаются.

- Video size Rec. (Разрешение при записи)

Здесь выполняется установка разрешения. Выбранное в меню разрешение оказывает влияние на настройку режима записи и режима записи по событиям..



Примечание

При выборе разрешения Full D1(L) скорости 15ips, 10ips (NTSC) / 12,5ips и 8,33ips (PAL) не поддерживаются.

- Event Rec. (Запись по событиям)

Здесь выполняются следующие настройки: Video Size (Разрешение), Quality (Качество), и Rate (Скорость), Pre Alarm (Запись до тревоги), и Post Alarm (Запись после тревоги) во время выполнения записи по событиям.

NTSC



PAL



Примечание

При выборе разрешения Full D1(L) скорости 15ips, 10ips (NTSC) / 12,5ips и 8,33ips (PAL) не поддерживаются.

- Alarm Rec. (Запись по тревоге)

Здесь вводится информация, необходимая для выполнения записи по тревоге.

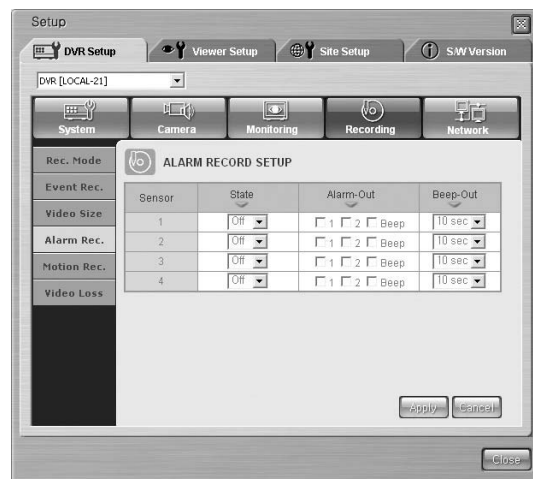

Примечание

Для выполнения записи по тревоге должно быть выбрано более одной камеры.

- Motion Rec. (Запись по движению)

Здесь вводится информация, необходимая для выполнения записи при обнаружении движения.

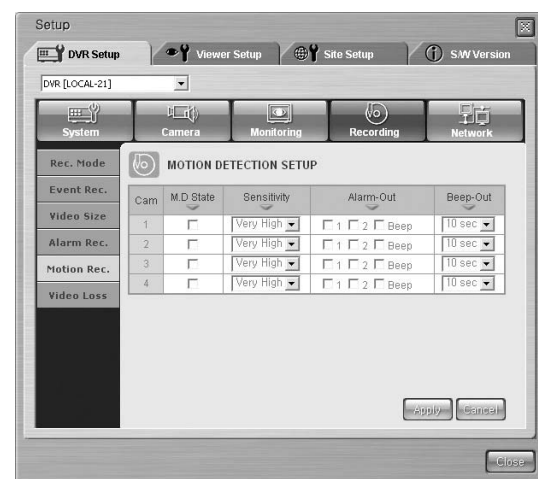

- Video Loss (Потеря видеосигнала)

Здесь вводится информация о том, как информировать пользователя о потере видеосигнала, подаваемого в SHR-2040/2041/2042.

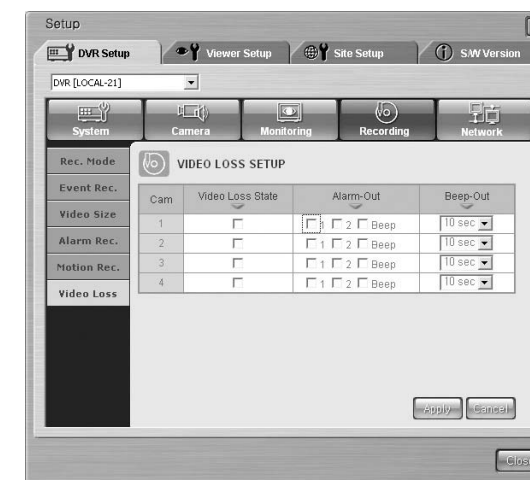

⑤ Network (Сеть)

- Password (Пароль)

Здесь вводится пароль администратора и пользователя при подключении к SHR-2040/2041/2042 см помощью программы Smart Viewer через сеть.

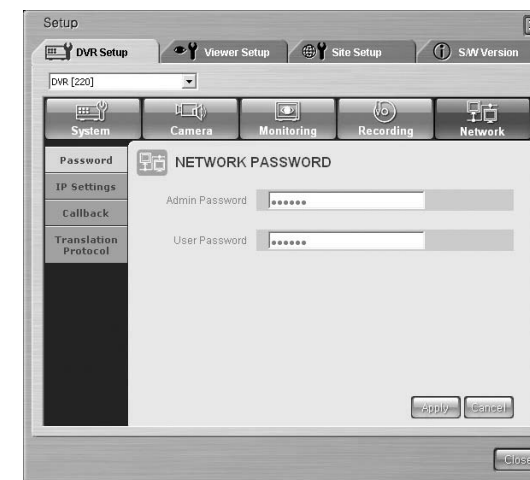

! Внимание

- Пароль для входа в сеть должен содержать только цифры (до 8 цифр).
 - Если вы оставите пустым поле, предназначенное для ввода пароля для входа в сеть, и попытаетесь применить такую настройку, то появится сообщение, в котором вам будет предложено вновь ввести пароль.

Примечание

- При вводе пароля клавиша *Delete* (Удалить) и комбинации клавиш *Ctrl+C* и *Ctrl+V* на клавиатуре не действуют.
- Для удаления цифр используйте клавишу возврата (*BACKSPACE*).

Примечание

- Пароль администратора по умолчанию - 654321.
- Пароль пользователя по умолчанию - 654321.

- IP Settings (Настройки IP-адреса)

Здесь вводится метод подключения SHR-2040/2041/2042 к сети. SHR-2040/2041/2042 поддерживает Static IP (Статический IP-адрес), Dynamic IP (Динамический IP-адрес) и ADSL(PPPoE). Здесь можно установить ширину диапазона частот (пропускной способности) сети. Установите ширину диапазона частот сети, к которой подключен SHR-2040/2041/2042.

Здесь устанавливаются IP Address (IP-адрес), Gateway (Шлюз), Subnet Mask (Маска подсети), и DNS. Введите ID и пароль пользователя для линии ADSL.

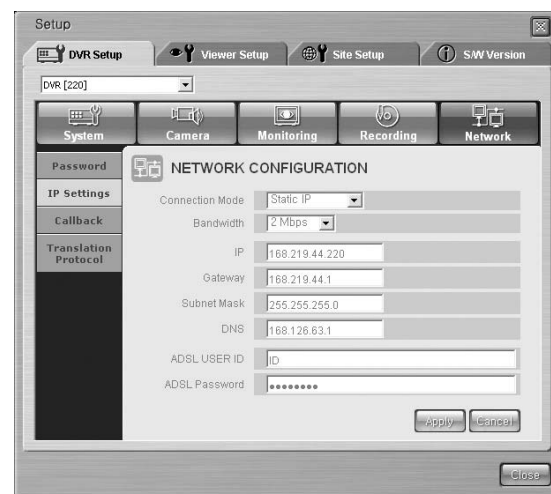

⚠ Внимание

- Перед вводом параметров IP, Gateway, Subnet Mask, и DNS обратитесь к сетевому администратору для получения от него нужной информации.
- ID и пароль для линии ADSL могут содержать до 40 любых знаков (буквы, цифры и символы).

● Callback (Обратный вызов)

- Вы можете выполнить настройки функции обратного вызова SHR-2040/2041/2042.
- Укажите IP-адрес и порт ПК, используемый программой Smart Viewer для отправки обратного вызова в случае сигнала тревоги, обнаружения движения, или потери видеосигнала. Установите число повторных попыток выполнения обратного вызова при неудачной попытке отправить обратный вызов.

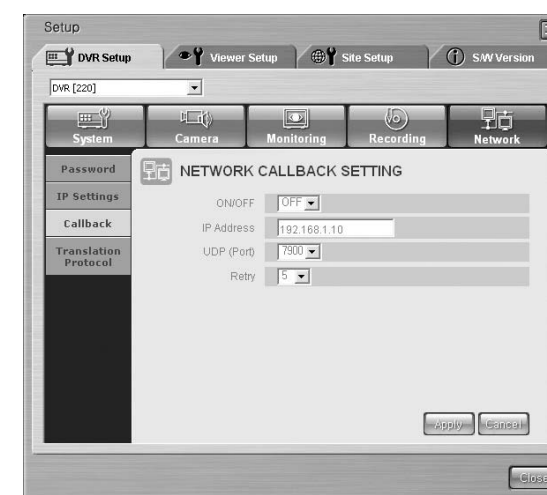

● Transfer Protocol (Протокол передачи данных)

- Вы можете изменить протокол передачи. Поддерживаются протоколы TCP/IP и UDP (Unicast, Multicast). Используйте поля Port(TCP/IP) и Port(UDP) для изменения порта связи. Поля Multicast IP и TTL используются в случае протокола UDP (Multicast).

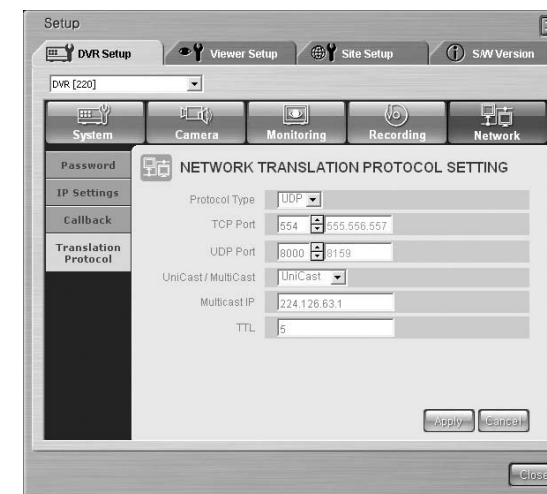

Примечание

- В SHR-2040/2041/2042 используется 4 порта для соединений по протоколу TCP.
- Номер ПОРТА является гибким и изменение номеров производится группами по 4 последовательных номера (554,555,556,557 ? 558,559,560,561)
- Если для настройки конфигурации сети используется IP-маршрутизатор, то вы должны назначить протокол для SHR-2040/2041/2042.

Viewer Setup (Настройка Viewer)



- Щелкните на [Viewer Setup] для выполнения настроек программы Smart Viewer.
- В этом окне имеются различные настройки, связанные с работой программы Smart Viewer.
- В окне Viewer Setup имеется 5 групп настроек: Video Recording (Видеозапись), File Converting (Преобразование файла), Sequence Time (Время последовательности), OSD Display (Экранная информация), и Auto Connection (Автоматическое соединение).

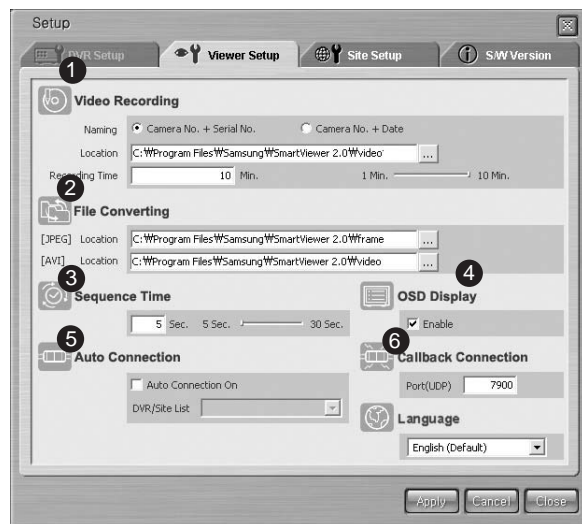

1. Позиция для ввода информации, необходимой для сохранения отображаемых видеоданных в виде файлов формата *.dvr при соединении с SHR-2040/2041/2042.
2. Позиция для ввода информации, необходимой для преобразования сохраненных в вашем ПК файлов *.dvr в файлы JPEG.
3. Позиция для ввода информации, необходимой для режима автоматической последовательности.
4. Позиция для ввода информации относительно экранных меню программы Smart Viewer.
5. Позиция для задания того, будет ли Smart Viewer автоматически соединяться с цифровым видеорегистратором SHR-2040/2041/2042 или с объектом при запуске программы.
6. Позиция для задания порта, через который выполняется соединение для обратного вызова.

● Video Recording (Видеозапись)

① Назначение имени



- Во время соединения с SHR-2040/2041/2042 в режиме мониторинга или в режиме поиска вы можете сохранить отображаемое изображение в виде файла *.dvr и можете присвоить этому файлу имя.
- Если вы выбрали "Camera No. + Serial No." (№ камеры + порядковый номер), то номер файла будет включать в себя номер камеры и порядковый номер. Если вы выбрали "Camera No. + Date." (№ камеры + дата), то номер файла будет включать в себя номер камеры, текущую дату и время.

② Location (Путь)



- Во время соединения с SHR-2040/2041/2042 в режиме мониторинга или в режиме поиска вы можете назначить здесь директорию, в которой будет сохранен файл *.dvr
- Директория по умолчанию - "Директория, в которой установлена программа Smart Viewer \ video \ dvr".

③ Recording Time (Время записи)



- Во время соединения с SHR-2040/2041/2042 в режиме мониторинга или в режиме поиска и при выполнении сохранения отображаемого изображения, здесь устанавливается максимальное время сохранения.
- Для времени сохранения может быть установлено значение в диапазоне от 1 до 10 минут. Если время сохранения превышает эту установку, сохранение автоматически прекращается.

● File Converting (Преобразования файла)

[JPEG]

① Location (Путь)

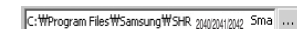

- Вы можете выполнить преобразование сохраненных в вашем ПК файлов *.dvr в файлы JPEG. Кадры, входящие в файл *.dvr, будут преобразованы в файлы JPEG.
- Здесь задается директория, в которой будут сохраняться файлы, преобразованные в формат JPEG.
- Директория по умолчанию - "Директория, в которой установлена программа Smart Viewer \ frame".

● Sequence Time (Время последовательности)

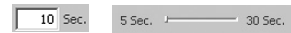

- Во время соединения с SHR-2040/2041/2042 в режиме мониторинга здесь задается время автоматической последовательности, если она установлена. Может быть установлено время автоматической последовательности в диапазоне от 10 до 20 минут.

● OSD Display (Экранная информация)



- Задание отображения экранной информации в каждом канале Smart Viewer.
 - Если вы установите флажок "Enable" (Включить), то экранная информация будет отображаться, если нет, то экранная информация не будет отображаться.
 Однако пиктограмма Аудио, пиктограмма PTZ, пиктограмма записи (REC), и пиктограмма события Тревога/Движение будут отображаться вне зависимости от этой установки.

● Соединение для обратного вызова



- Здесь выбирается порт, через который осуществляется соединения для выполнения обратного вызова.

● Auto Connection (Автоматическое соединение)

- Выбор автоматического соединения Smart Viewer с SHR-2040/2041/2042 или с объектом при запуске программы.
 - Если вы установили флажок Auto Connection On (Автоматическое соединение включено), имена SHR-2040/2041/2042 и объекта, указанные в списке цифровых видеорегистраторов / объектов, будут отображаться в показанном ниже списке. Если вы выберете одно из них в списке, программа Smart Viewer будет соединяться с выбранным SHR-2040/2041/2042 или с выбранным объектом при последующем запуске.

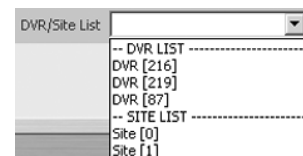
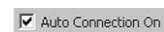

● Language (Язык)

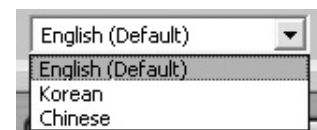

- Устанавливается язык, используемый в Smart Viewer.

Site Setup (Настройка объекта)



- Щелкните по кнопке [Site Setup] для выполнения настройки объекта.
- В окне Site Setup выполняется настройка параметров цифрового видеорегистратора SHR-2040/2041/2042 или объекта, с которым вы хотите соединиться с помощью программы Smart Viewer.
- Программа Smart Viewer позволяет вам установить соединение только с тем цифровым видеорегистратором SHR-2040/2041/2042 или объектом, который здесь зарегистрирован.

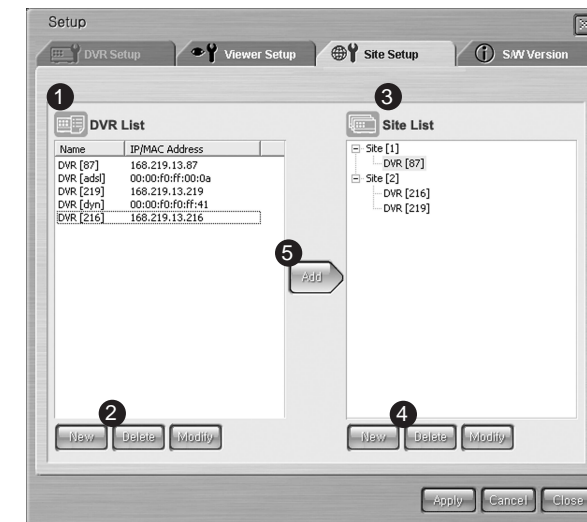

- 1 Список цифровых видеорегистраторов (SHR-2040/2041/2042), зарегистрированных пользователем.
- 2 Кнопка для добавления нового цифрового видеорегистратора SHR-2040/2041/2042, удаления или редактирования уже существующего цифрового видеорегистратора SHR-2040/2041/2042
- 3 Список объектов, зарегистрированных пользователем.
- 4 Кнопка для добавления нового объекта, удаления уже существующего объекта, или удаления видеорегистратора SHR-2040/2041/2042, принадлежащего объекту.
- 5 Кнопка для добавления цифрового видеорегистратора SHR-2040/2041/2042, выбранного из списка цифровых видеорегистраторов, к объекту, выбранному из списка объектов. Однако если выбранный цифровой видеорегистратор SHR-2040/2041/2042 настроен для подключения к линии ADSL, он не может быть зарегистрирован на объекте.

● DVR List (Список цифровых видеорегистраторов)

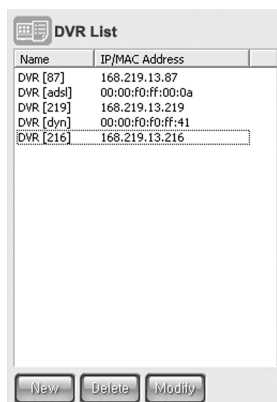

- Информация о цифровых видеорегистраторах (SHR-2040/2041/2042), которые вы хотите подключать к Smart Viewer, задается в списке DVR List (Список цифровых видеорегистраторов).
- Вы можете зарегистрировать новый цифровой видеорегистратор SHR-2040/2041/2042, а также можете удалить и отредактировать цифровой видеорегистратор SHR-2040/2041/2042, выбранный в списке зарегистрированных цифровых видеорегистраторов. В списке цифровых видеорегистраторов отображается имя и IP-адрес / MAC-адрес зарегистрированного цифрового видеорегистратора SHR-2040/2041/2042.

① Добавление нового цифрового видеорегистратора SHR-2040/2041/2042



- После щелчка по кнопке [New] (Новый) появляется показанное ниже окно, в котором вы можете добавить информацию о новых цифровых видеорегистраторах (SHR-2040/2041/2042).
- 1. Режимы сети - LAN (ЛВС)
 - Если цифровой видеорегистратор SHR-2040/2041/2042 подключен к ЛВС, установите для режима сети LAN.
 - Если в ЛВС, к которой подключен цифровой видеорегистратор SHR-2040/2041/2042, используется статический IP-адрес, выберите Static IP в поле Address Type (Тип адреса), и введите имя и IP-адрес цифрового видеорегистратора SHR-2040/2041/2042.
 - Вы должны выбрать PORT (ПОРТ) в соответствии с номером порта, установленным в меню настройки сети для соединения цифрового видеорегистратора SHR-2040/2041/2042.

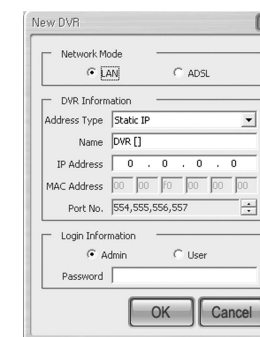

- Если для линии ADSL, с помощью которой соединяется цифровой видеорегистратор SHR-2040/2041/2042 и в которой используется протокол DHCP или PPPoE, был назначен динамический IP-адрес, выберите DHCP/PPPoE в поле Address Type (Тип адреса) и введите имя и MAC-адрес цифрового видеорегистратора SHR-2040/2041/2042.
- Вы должны выбрать PORT (ПОРТ) в соответствии с номером порта, установленным в меню настройки сети для соединения цифрового видеорегистратора SHR-2040/2041/2042.

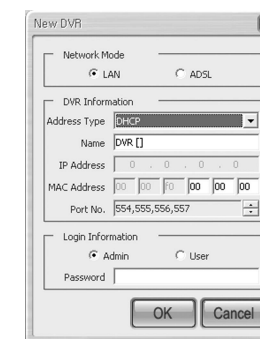

2. Режимы сети - ADSL

- Если цифровой видеорегиcтpатор SHR-2040/2041/2042 подключен к линии ADSL, установите для режима сети "ADSL".
- Если для линии ADSL, к которой подключен цифровой видеорегиcтpатор SHR-2040/2041/2042, используется статический IP-адрес, выберите Static IP в поле Address Type (Тип адреса), и введите имя и IP-адрес цифрового видеорегиcтpатора SHR-2040/2041/2042.
- Вы должны выбрать PORT (ПОРТ) в соответствии с номером порта, установленным в меню настройки сети для соединения цифрового видеорегиcтpатора SHR-2040/2041/2042.

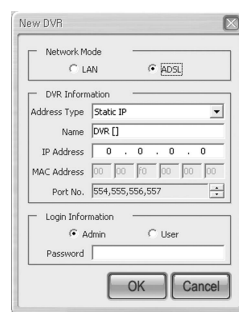

- Если в ЛВС, с которой соединяется цифровой видеорегиcтpатор SHR-2040/2041/2042, используется протокол DHCP, был назначен динамический IP-адрес через DHCP, выберите "DHCP" в поле Address Type (Тип адреса) и введите имя и MAC-адрес цифрового видеорегиcтpатора SHR-2040/2041/2042.
- Вы должны выбрать PORT (ПОРТ) в соответствии с номером порта, установленным в меню настройки сети для соединения цифрового видеорегиcтpатора SHR-2040/2041/2042.

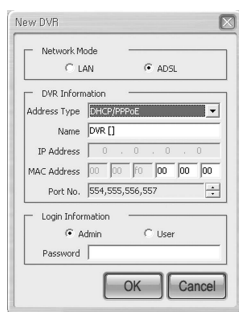

Примечание

- Цифровому видеорегиcтpатору может быть назначено имя на английском или на корейском языке, которое должно содержать не более 15 букв.
- Пароль регистрации в системе должен быть тем же самым, что и пароль доступа к сети для цифрового видеорегиcтpатора SHR-2040/2041/2042, с которым выполняется соединение.
- Для добавления нового цифрового видеорегиcтpатора введите всю необходимую информацию.

Примечание

- MAC-адрес цифрового видеорегиcтpатора указан в ярлыке, наклеенном на изделии. Он также имеется в информации о системе в меню цифрового видеорегиcтpатора.
- Если цифровой видеорегиcтpатор SHR-2040/2041/2042 подключается к линии ADSL, то используемая для передачи данных пропускная способность сети является низкой. Поэтому скорость передачи данных будет низкой, и программа Smart Viewer будет работать с ограничениями.
- С помощью программы Smart Viewer можно выполнять мониторинг до 4 каналов одновременно.
- Smart Viewer может выполнять поиск или воспроизведение только в одном канале.
- Звук не воспроизводится.
- Частота кадров при воспроизведении в среднем равна 0,5 кадра в секунду, но этот параметр может меняться в зависимости от количества каналов и разрешения изображения при выполнении одновременного мониторинга.

② Удаление имеющегося цифрового видеорегиcтpатора SHR-2040/2041/2042



- Если вы выбрали в списке цифровых видеорегиcтpаторов цифровой видеорегиcтpатор SHR-2040/2041/2042 для удаления и щелкнули кнопку [Delete] (Удалить), то появляется показанное ниже окно сообщения. Для удаления выбранного цифрового видеорегиcтpатора SHR-2040/2041/2042 щелкните кнопку [OK].

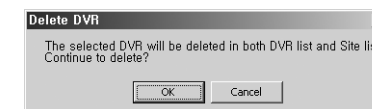

- Если выбранный для удаления цифровой видеорегиcтpатор SHR-2040/2041/2042 соединен с программой Smart Viewer, то появляется показанное ниже окно сообщения, и в этом случае цифровой видеорегиcтpатор SHR-2040/2041/2042 не может быть удален. Перед удалением цифрового видеорегиcтpатора SHR-2040/2041/2042 разорвите соединение между программой Smart Viewer и цифровым видеорегиcтpатором.



③ Редактирование имеющегося цифрового видеорегистратора SHR-2040/2041/2042



- Если вы выбрали в списке цифровых видеорегистраторов цифровой видеорегистратор SHR-2040/2041/2042 для редактирования и щелкнули кнопку [Edit] (Правка), то появляется показанное ниже окно сообщения. Для редактирования выбранного цифрового видеорегистратора SHR-2040/2041/2042 щелкните кнопку [OK].

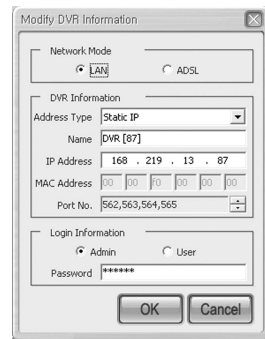

- Если выбранный для редактирования цифровой видеорегистратор SHR-2040/2041/2042 соединен с программой Smart Viewer, то появляется показанное ниже окно сообщения, и в этом случае цифровой видеорегистратор SHR-2040/2041/2042 не может быть отредактирован. Перед редактированием видеорегистратора SHR-2040/2041/2042 разорвите соединение между программой Smart Viewer и цифровым видеорегистратором



● Site List (Список объектов)

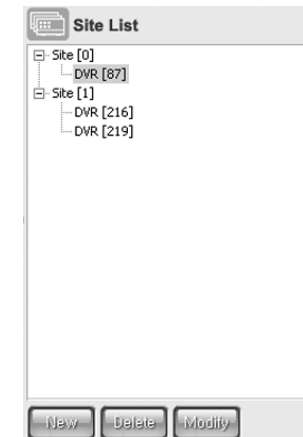

- Вы можете зарегистрировать и контролировать несколько цифровых видеорегистраторов (SHR-2040/2041/2042), соединяемых с программой Smart Viewer, которые принадлежат объекту, зарегистрированному в списке объектов. Вы можете зарегистрировать новый объект и можете удалить или отредактировать выбранный в списке объект.
- В списке объектов отображается имя зарегистрированного объекта и имена принадлежащих ему цифровых видеорегистраторов SHR-2040/2041/2042. Объекту может принадлежать до 9 цифровых видеорегистраторов SHR-2040/2041/2042.

① Добавление нового объекта



- После щелчка по кнопке [New] (Новый) появляется показанное ниже окно, в котором вы можете добавить новый объект.
- Здесь нужно ввести имя объекта.

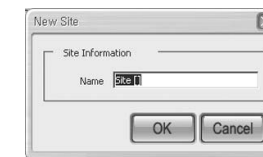

Примечание

Объекту может быть назначено имя на английском или на корейском языке, которое должно содержать не более 10 букв.

② Удаление имеющегося объекта или цифрового видеорегистратора SHR-2040/2041/2042



- Если вы выбрали в списке объектов объект, или цифровой видеорегистратор SHR-2040/2041/2042 для удаления и нажали кнопку [Delete] (Удалить), то появляется показанное ниже окно сообщения. Для удаления объекта или цифрового видеорегистратора SHR-2040/2041/2042 щелкните кнопку [OK].
- При удалении цифрового видеорегистратора SHR-2040/2041/2042, он удаляется из состава объекта, но информация о цифровом видеорегистраторе SHR-2040/2041/2042 не удаляется.

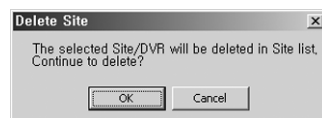

- Если выбранный для удаления объект или входящий в него цифровой видеорегистратор SHR-2040/2041/2042 соединен с программой Smart Viewer, то появляется показанное ниже окно сообщения, и в этом случае объект или цифровой видеорегистратор SHR-2040/2041/2042 не может быть удален. Перед удалением объекта или цифрового видеорегистратора SHR-2040/2041/2042 разорвите соединение между программой Smart Viewer и цифровым видеорегистратором.



③ Редактирование имеющегося объекта



- Если вы выбрали в списке объектов объект для редактирования и щелкнули кнопку [Edit] (Правка), то появляется показанное ниже окно, и вы можете отредактировать информацию об объекте.



- Если выбранный для редактирования объект соединен с программой Smart Viewer, то появляется показанное ниже окно сообщения, и в этом случае объект не может быть отредактирован. Перед редактированием объекта разорвите соединение между программой Smart Viewer и цифровым видеорегистратором SHR-2040/2041/2042.



- Если вы выбрали в списке цифровой видеорегистратор SHR-2040/2041/2042 и нажали кнопку [Edit] (Правка), то появляется показанное ниже окно сообщения, и вы не можете выполнить редактирование цифрового видеорегистратора SHR-2040/2041/2042. Для выполнения редактирования цифрового видеорегистратора SHR-2040/2041/2042 перейдите в список цифровых видеорегистраторов.



● Добавление цифрового видеорегистратора SHR-2040/2041/2042 к объекту



- После щелчка по кнопке [Add] (Добавить) цифровой видеорегистратор SHR-2040/2041/2042, выбранный в списке цифровых видеорегистраторов, будет добавлен к объекту, выбранному в списке объектов. Цифровой видеорегистратор SHR-2040/2041/2042, настроенный для подключения к линии ADSL, не может быть добавлен к объекту.
- В списке объектов вы можете добавлять к объекту до 4 цифровых видеорегистраторов SHR-2040/2041/2042, и можете удалять цифровые видеорегистраторы SHR-2040/2041/2042, составляющие объект.
- Если вы нажмете кнопку [Add] до того, как зарегистрируете объект в списке объектов, то будет создан новый объект с именем по умолчанию "Site [0]" (Объект [0]), и к этому объекту будет добавлен цифровой видеорегистратор SHR-2040/2041/2042.
- Если объект, к которому должен быть добавлен цифровой видеорегистратор SHR-2040/2041/2042, соединен с программой Smart Viewer, то появляется показанное ниже окно сообщения, и в этом случае цифровой видеорегистратор SHR-2040/2041/2042 не может быть добавлен к объекту. Перед добавлением цифрового видеорегистратора SHR-2040/2041/2042 к объекту разорвите соединение между программой Smart Viewer и цифровым видеорегистратором.



S/W Version (Версия ПО)



- После щелчка по кнопке [S/W Version] (Версия ПО) на экране появляется версия программы Smart Viewer, требования, предъявляемые к системе, и версия системного программного обеспечения цифрового видеорегистратора SHR-2040/2041/2042, соединенного с программой Smart Viewer.
- Вы можете дистанционно обновить системное программное обеспечение цифрового видеорегистратора SHR-2040/2041/2042, соединенного с программой Smart Viewer. Вы можете обновить системное программное обеспечение цифрового видеорегистратора SHR-2040/2041/2042 только в том случае, если имеете права администратора. Если вы имеете права пользователя, или если нет соединения между цифровым видеорегистратором SHR-2040/2041/2042 и программой Smart Viewer, то обновление системного программного обеспечения цифрового видеорегистратора SHR-2040/2041/2042 не может выполняться.

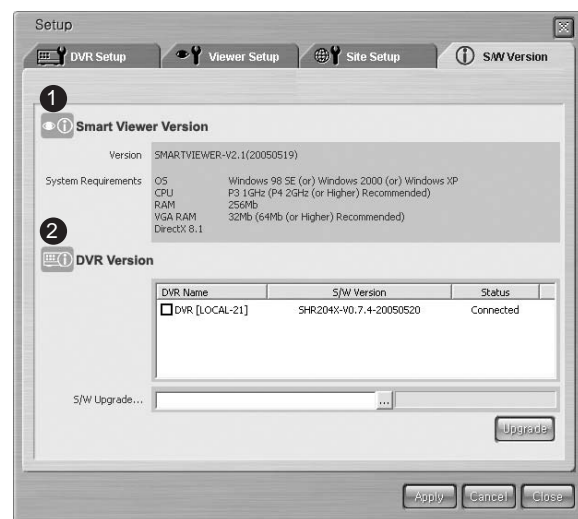

- 1 На экране отображается версия программы Smart Viewer и требования, предъявляемые к системе.
- 2 На экране отображается версия и имя цифрового видеорегистратора, если какой-либо из цифровых видеорегистраторов (SHR-2040/2041/2042) соединен с программой Smart Viewer. Вы также имеете возможность дистанционно обновить системное программное обеспечение цифрового видеорегистратора SHR-2040/2041/2042, соединенного с программой Smart Viewer.

● Версия программы Smart Viewer

Version	SMARTVIEWER-V2.0(20050126)	
System Requirements	OS	Windows 98 SE (or) Windows 2000 (or) Windows XP
	CPU	P3 1GHz (P4 2GHz (or Higher) Recommended)
	RAM	256Mb
	VGA RAM	32Mb (64Mb (or Higher) Recommended)
	DirectX	8.1

- На экране отображается версия программы Smart Viewer и требования, предъявляемые к системе.

● Версия цифрового видеорегистратора

DVR Name	S/W Version	Status
<input type="checkbox"/> DVR [216]	SHR-2040/2041/2042 -MAIN-V0.5-200501261626	Connected
DVR [219]	Unknown	Not Connected

- В окне DVR Version (Версия цифрового видеорегистратора) отображается не только имя цифрового видеорегистратора SHR-2040/2041/2042, подключенного к Smart Viewer, или имя цифрового видеорегистратора SHR-2040/2041/2042, входящего в состав объекта, но также отображается и версия программного обеспечения цифрового видеорегистратора SHR-2040/2041/2042.
 - Если программа Smart Viewer не соединена с цифровым видеорегистратором SHR-2040/2041/2042, то он отображается серым цветом, и в строке состояния воспроизводится сообщение "Not connected" (Не соединен).
 - Каждая версия системы цифрового видеорегистратора имеет кнопку-флажок, которая используется для обновления программного обеспечения.
- Обновление программного обеспечения системы цифрового видеорегистратора SHR-2040/2041/2042
 - Обновление программного обеспечения подключенного цифрового видеорегистратора SHR-2040/2041/2042 может быть выполнено дистанционно.

- 1 Выберите цифровой видеорегистратор SHR-2040/2041/2042, для которого должно быть выполнено обновление системного программного обеспечения, из списка подключенных цифровых видеорегистраторов (SHR-2040/2041/2042).

DVR Name	S/W Version	Status
<input checked="" type="checkbox"/> DVR [216]	SHR-2040/2041/2042 -MAIN-V0.5-200501261626	Connected
DVR [219]	Unknown	Not Connected

- ② Щелкните показанную ниже кнопку, чтобы открыть файл “SHR-2040/2041/2042 Firmware”.

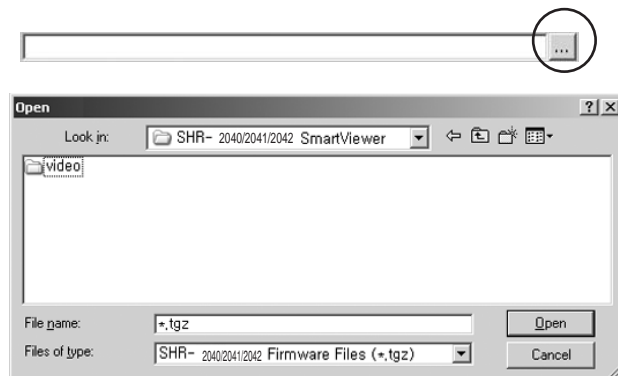

- ③ Щелкните кнопку [Upgrade] (Обновить) для передачи этого файла в выбранный цифровой видеорегистратор SHR-2040/2041/2042 и запуска обновления программного обеспечения цифрового видеорегистратора SHR-2040/2041/2042



- ④ Ход выполнения передачи файла и обновления программного обеспечения отображается в нижней части экрана.

Внимание

Перед выполнением обновления программного обеспечения не забудьте выключить все функции системы цифрового видеорегистратора, такие, как запись, МЕНЮ, архивирование и воспроизведение. Никогда не выключайте питание цифрового видеорегистратора SHR-2040/2041/2042 во время обновления программного обеспечения.

Для обновления программного обеспечения требуется приблизительно 5 минут. Если обновление программного обеспечения случайно прерывается, то предыдущая версия программного обеспечения остается целой.

Примечание

Новая версия встроенного программного обеспечения, необходимая для обновления системного программного обеспечения цифрового видеорегистратора SHR-2040/2041/2042, может быть загружена с веб-сайта <http://www.samsungelectronics.com> (Раздел Products (Продукция), подраздел CCTV (Замкнутые телевизионные системы)).

Приложения

1 Технические характеристики изделия

Характеристики		Описание		Примечания
Центральный процессор		32-разрядный RISC-процессор		
Память		SDRAM : 128 Мбайт Флэш-память : 16 Мбайт		
Операционная система		Встроенная операционная система		
Система телевидения		NTSC		
Напряжение питания		2040 - 12 В постоянного тока, 110-220 В переменного тока (NTSC), 110-230 В переменного тока (PAL) 2041/2042 - 110-220 В переменного тока (NTSC), 110-230 В переменного тока (PAL)		
Потребляемая мощность		2040 : 30 Вт, 2041 : 60 Вт, 2042 : 51 Вт		
Видео	Вход видео	Композитный, 16 каналов - 1,0 В (размах амплитуды) - Оконечная нагрузка Hi Z 75 Ом Разъем типа BNC Проходной выход, 16 каналов - Автоматическое подключение оконечной нагрузки		
	Выход видео	Композитный, 2 канала - Нормальный выход видеосигнала, 1 канал - Выход канала постоянного наблюдения, 1 канал - Разъем типа BNC S-Video, 1 канал - 1,0 В (размах амплитуды) VGA, 1 канал		
Аудио	Вход аудио	Моно, 4 канала - -5 дБм, 600 Ом Разъем типа RCA (тюльпан)		
	Вход аудио	Моно, 1 канал - -6 дБм Разъем типа RCA (тюльпан)		
Мониторинг "живого" изображения	Разрешение изображения и частота кадров	Разрешение	Частота кадров (1кан/4кан)	
		720X480 (NTSC)	30 кадр/с / 480 кадр/с (NTSC)	
		720X576 (PAL)	25 кадр/с / 560 кадр/с (PAL)	
	Режим экрана	Полный Квадратор Последовательность режимов Стоп-кадр Увеличение 2x		

Характеристики		Описание			Примечания
Запись	Метод сжатия	Видео : MPEG4 Аудио : ADPCM			
	Видеоразмер & Характеристики перекодирования	Разрешение	Уровень качества	Макс. частота изображения	
		CIF(C) 352X240 (NTSC) /352X288(PAL)	Очень высокое Высокое Стандартное Низкое	15ips(NTSC)/ 25(PAL)	
		Half D1(N) 720X288 (NTSC) /720X288(PAL)	Очень высокое Высокое Стандартное Низкое	15ips(NTSC)/ 12.5(PAL)	
	Full D1(L) 720X480 (NTSC) /720X576(PAL)	Очень высокое Высокое Стандартное Низкое	30ips(NTSC)/ 25ips(PAL)		
	Режим экрана	Нормальный → Кнопка REC (ЗАПИСЬ) Аварийный → Кнопка PANIC (ПАНИКА) По расписанию → Расписание Режим записи По событиям - Обнаружение тревоги - Обнаружение движения - Потеря видеосигнала - Запись до и после тревоги			
Прерывистая запись	NTSC : 1ips/3ips/5ips/7,5ips/10ips/15ips PAL: 1ips/2,5ips/5ips/6,25ips/8,33ips/12,5ips/25ips				
Емкость памяти	Внутренний	Жесткий диск ATA x 2 (макс.) - Первичный/Вторичный разъем IDE - Макс. емкость HDD : 250 Гбайт x 2 = 500 Гбайт			
	Внешний	Жесткий диск USB - Макс. 1 (не поддерживает USB-концентратор) - Макс. емкость HDD : 250 Гбайт			

Характеристики		Описание		Примечания	
Воспроизведение	Режим поиска	Календарь Событие - Нормальный, по расписанию, тревога, движение, потеря видеосигнала Режим поиска Дата/время В начало В конец Поиск в архиве			
	Разрешение и характеристики изображения	Разрешение изображения	Характеристики декодирования		
		CIF	1 канал	4 канала	
			30ips(NTSC)/25ips(PAL)	30ips(NTSC)/25ips(PAL)/1 канал	
			Half D1(N)	15ips(NTSC)/12,5ips(PAL)	15ips(NTSC)/12,5ips(PAL)
Full D1(L)	30ips(NTSC)/25ips(PAL)	30ips(NTSC)/25ips(PAL)/1 канал			
Full D1 поддерживается только в режиме 1 канала					
Режим экрана	Полный → Декодирование 1 канала Квадратор → Декодирование 4 каналов PIP → Декодирование 1 канала + 1 канал "живого" изображения Разделенный на 6 частей → Воспроизведение (один экран) + 4 канала "живого" изображения - Полный → Разделенный на 6 частей (воспроизведение 1 канала) → PIP → Квадратор Разделенный на 9 частей → Воспроизведение (4 канала) + 4 канала "живого" изображения - Квадратор → Разделенный на 6 частей (Воспроизведение 4 каналов) → Квадратор				
Режим воспроизведения	Воспроизведение, пауза, стоп, цифровое увеличение 2x поиск вперед/ поиск назад - 2x, 4x, 8x, 16x, 32x, 64x				
Архивирование	Внешний жесткий диск USB CD/DVD рекордер USB Флэш-память USB				
Сигнал тревоги	Вход : 4 входа - 5 мА Выход: 2 релейных выхода - 2 А/30 В пост. тока, 0,5 А/125 В переменного тока Сброс : 1 вход - 5 мА				
Сеть	Ethernet : 10/100 Base T, ADSL(PPPoE), DHCP				
Программа дистанционного просмотра	RS-485 → Управление устройством PTZ, Устройство дистанционного управления				
Программа дистанционного просмотра	Характеристики ПК	ЦП : Pentium III, 1 ГГц или выше ОЗУ : SDRAM 256 Мбайт или больше Графический ускоритель: Графическая память 32 Мбайт или больше DirectX : 8.1 или более поздняя			
	Поддерживаемая ОС	Win98se, WinME, Win2000, WinXP			
	Функции	Режим мониторинга "живого" изображения Режим местного поиска и воспроизведения файла Режим дистанционного поиска и воспроизведения файла			
Рабочая температура	0°C ~ 40°C				
Температура хранения	-20°C ~ 60°C				
Влажность во время работы	20% ~ 85% (относительная)				
Влажность при хранении	20% ~ 85% (относительная)				
Размеры	215(Ш) X 88(В) X 337(Г) мм (2040) 430(Ш) X 88(В) X 400(Г) мм (2041/2042)				
Масса	Приблизительно 3,35 кг (2040) / Приблизительно 6,5 кг (2041) / Приблизительно 7,3 кг (2042)				

2 Технические характеристики HDD и периферийных устройств

- Внутренний жесткий диск ATA /IEEE1394/ Внешний жесткий диск USB

Изготовитель	Об/мин	Емкость	Интерфейс	Буфер	Серия	№ модели	Примечание
Samsung	5400	120 Гбайт	Ultra ATA-133	2 Мбайт	SpinPoint V80	SV12.03N	Модель, поставляемая в комплекте
		160 Гбайт				SV1604N	
Maxtor	7200	120 Гбайт	Ultra ATA-133	2 Мбайт	DiamondMax Plus 9	6Y120LO	
	5400	250 Гбайт				MaxLine II	5A250JO
Western Digital	7200	120 Гбайт	EIDE	2 Мбайт	WD1200LB	WD1200LB	
		160 Гбайт				WD1600LB	

- Привод CD-RW, DVD-RW с интерфейсом USB

Изготовитель	Модель	Диск	Примечание
Plextor	PX-W5232TU	CD-R CD-RW	* DVD-RW не поддерживается
	PX-708UF	CD-R	
SONY	DRX-700UL	CD-R CD-RW	
Liteon	SHOW-1633SX	DVD+R	
		DVD-R DVD+RW	

Изготовитель	Модель	Примечание
P & C	FDISK V2	
IOCELL	ActiveDrive	
	CellDisk	
Stormblue	MICRO X	
ALTech	AnyDrive	
Bayon	Extreme USB Flash disk	
SanDisk	cruzer mini	
PNY	Attache	
GeekSquad		
Lexar	Jump Drive	

3 Контурные чертёжи

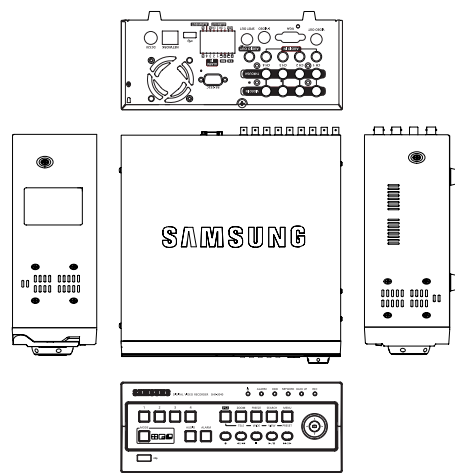

[SHR-2040]

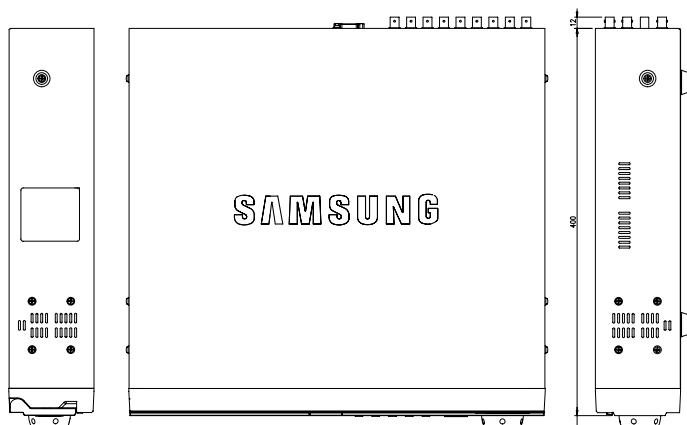
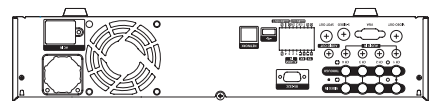

[SHR-2041]

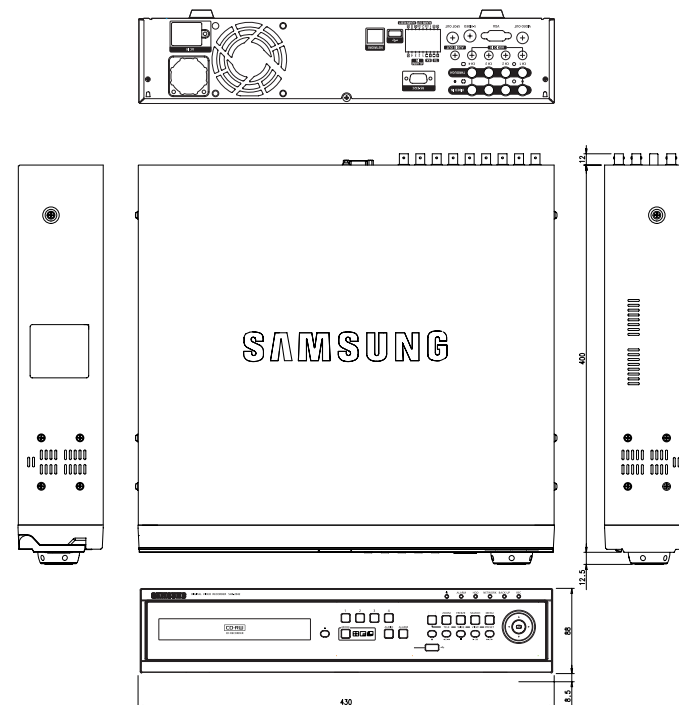

[SHR-2042]

4 Заводские настройки по умолчанию

Ниже представлены значения настроек и предустановок, выполненных в SHR-2040/2041/2042 на заводе-изготовителе перед отправкой изделия заказчику.

Заводские настройки могут быть восстановлены следующим образом:

- Выберите в МЕНЮ System (Система)/ Load Factory Default (Загрузка заводской конфигурации), или
- Нажмите кнопку Mode (Режим), находясь в режиме "живого" изображения, и удерживайте в нажатом положении кнопку CH5 в течение 5 секунд. Система вернется на заводские настройки по умолчанию. В это время кнопки на передней панели будут мигать

Тип	Настройки		Заводские установки
Настройки системы	Время/Дата/Язык	Формат даты	ГГГГ-ММ-ДД
		Формат времени	24 часа
		Язык	Английский
		Летнее время	Выкл
	Пароль	Пароль	4321
		Блокировка пароля	Вкл
	Режим HDD	Режим переполнения диска	Стоп
Сигнал переполнения диска		Выкл	
Настройки камеры	Конфигурация камеры	Видео	Вкл
		Аудио	Вкл
		Имя	CAM_01 ~ CAM_4
		Автоматическая последовательность	5 с
	Устройство PTZ	Идентификатор	№ камеры
		Протокол	Нет
		Скорость передачи данных в бодах	9600
		Четность	Нет
		Биты данных	8
		Стоповый бит	1
		Режим связи	Полудуплекс
	Настройка экрана	Яркость	50
		Контрастность	50
Цветность		50	

Тип	Настройки		Тип
Мониторинг	Экранная информация	Длительность	Выкл
		Дата	Вкл
		Время	Вкл
		Название	Вкл
		Состояние	Вкл
	Канал постоянного наблюдения		CH1
	Мониторинг в канале постоянного наблюдения		Выкл
Выходной сигнал на монитор		Композитный	
Поддержка 1CH DVR		Выкл	
Настройки режима записи	Режим		Вкл
	Разрешение		CIF
	Качество		Нормальное
	Запись по событиям		30ips(NTSC)/25ips(PAL)
Запись по расписанию	Непрерывная запись		Выкл
	Запись по событиям		Вкл
Настройки записи по событиям	Режим записи по событиям	Разрешение	CIF
		Качество	Нормальное
		Частота кадров	30ips(NTSC)/25ips(PAL)
		До события	Выкл
		После события	Выкл
	Настройки обнаружения тревоги	Состояние датчика	Выкл
		Камера	№ камеры
		Выходной сигнал тревоги	Нет
		Выходной звуковой сигнал	10 секунд
	Настройки обнаружения движения	Состояние детектора движения	Выкл
		Зона	Вся зона
		Чувствительность	Высокая
		Выходной звуковой сигнал	10 секунд
	Настройки обнаружения потери видеосигнала	Обнаружение потери видеосигнала	Выкл
		Выходной сигнал тревоги	Нет
Выходной звуковой сигнал		10 секунд	

5 Частота кадров для программы Smart Viewer цифрового видеорегистратора SHR-2040/2041/2042 режиме воспроизведения

NTSC

Частота кадров	Режим деления экрана просмотра	Разрешение	
		Half D1(N)	CIF (C)
15		Half D1(N)	CIF (C)
	Разделен на 9 частей	1 кадр/с	15 кадр/с
	Разделен на 4 части	15 кадр/с	15 кадр/с
	Одиночный	15 кадр/с	15 кадр/с
10		Half D1(N)	CIF (C)
	Разделен на 9 частей	10 кадр/с	10 кадр/с
	Разделен на 4 части	10 кадр/с	10 кадр/с
	Одиночный	10 кадр/с	10 кадр/с
7.5		Half D1(N)	CIF (C)
	Разделен на 9 частей	7,5 кадр/с	7,5 кадр/с
	Разделен на 4 части	7,5 кадр/с	7,5 кадр/с
	Одиночный	7,5 кадр/с	7,5 кадр/с
5		Half D1(N)	CIF (C)
	Разделен на 9 частей	5 кадр/с	5 кадр/с
	Разделен на 4 части	5 кадр/с	5 кадр/с
	Одиночный	5 кадр/с	5 кадр/с
3		Half D1(N)	CIF (C)
	Разделен на 9 частей	3 кадр/с	3 кадр/с
	Разделен на 4 части	3 кадр/с	3 кадр/с
	Одиночный	3 кадр/с	3 кадр/с
1		Half D1(N)	CIF (C)
	Разделен на 9 частей	1 кадр/с	1 кадр/с
	Разделен на 4 части	1 кадр/с	1 кадр/с
	Одиночный	1 кадр/с	1 кадр/с

PAL

Частота кадров	Режим деления экрана просмотра	Разрешение	
		Half D1(N)	CIF (C)
12.5		Half D1(N)	CIF (C)
	Разделен на 9 частей	1 кадр/с	12,5 кадр/с
	Разделен на 4 части	12,5 кадр/с	12,5 кадр/с
	Одиночный	12,5 кадр/с	12,5 кадр/с
8.33		Half D1(N)	CIF (C)
	Разделен на 9 частей	8,33 кадр/с	8,33 кадр/с
	Разделен на 4 части	8,33 кадр/с	8,33 кадр/с
	Одиночный	8,33 кадр/с	8,33 кадр/с
6.25		Half D1(N)	CIF (C)
	Разделен на 9 частей	6,25 кадр/с	6,25 кадр/с
	Разделен на 4 части	6,25 кадр/с	6,25 кадр/с
	Одиночный	6,25 кадр/с	6,25 кадр/с
5		Half D1(N)	CIF (C)
	Разделен на 9 частей	5 кадр/с	5 кадр/с
	Разделен на 4 части	5 кадр/с	5 кадр/с
	Одиночный	5 кадр/с	5 кадр/с
2.5		Half D1(N)	CIF (C)
	Разделен на 9 частей	2,5 кадр/с	2,5 кадр/с
	Разделен на 4 части	2,5 кадр/с	2,5 кадр/с
	Одиночный	2,5 кадр/с	2,5 кадр/с
1		Half D1(N)	CIF (C)
	Разделен на 9 частей	1 кадр/с	1 кадр/с
	Разделен на 4 части	1 кадр/с	1 кадр/с
	Одиночный	1 кадр/с	1 кадр/с

Примечание

Частота кадров для программы Smart Viewer в режиме воспроизведения зависит от установок скорости записи и разрешения устройства SHR-2040/2041/2042 и от режима деления экрана программы Smart Viewer. Представленные выше характеристики могут быть реализованы только в том случае, если SHR-2040/2041/2042 подключается через ЛВС, имеющую высокую пропускную способность. Если SHR-2040/2041/2042 подключается через сеть, имеющую низкую пропускную способность, например через линию ADSL, частота кадров при воспроизведении будет равна 0,5 кадра в секунду. Кроме этого, представленные выше характеристики даны для случая, когда характеристики вашего ПК соответствуют рекомендованным характеристикам. Если характеристики вашего ПК хуже рекомендованных, частота кадров при воспроизведении может быть ниже.

6 Поиск и устранение неисправностей (ответы на часто задаваемые вопросы)

1. На цифровой видеорегистратор не подается питание, и не горит светодиодный индикатор, расположенный на передней панели.
 - Проверьте подключение линии питания.
 - Проверьте напряжение в линии питания.
 - Если это не приводит к положительному результату, проверьте или замените источник питания.
2. В систему подается видеосигнал, но в некоторых каналах нет изображения, и на экранах только синий фон.
 - Проверьте, что сигнал изображения подается с видеокамеры в систему. Причиной этой неисправности может быть неправильное подключение видеокамеры к системе.
 - Проверьте питание видеокамеры.
 - Иногда такая проблема имеет место, когда подаваемый в несколько систем через распределительное устройство видеосигнал является слишком слабым. В этом случае для проверки нужно подключить камеру к цифровому видеорегистратору SHR-2040/2041/2042 напрямую.
3. После нажатия кнопки REC (ЗАПИСЬ), расположенной на передней панели цифрового видеорегистратора, светодиодный индикатор записи не загорается, и запись не выполняется.
 - Проверьте, сколько свободного места осталось на жестком диске.
 - Проверьте, установку Record Mode (Режим записи) в МЕНЮ. Может быть выбрана установка Off (Выкл).
4. Все светодиодные индикаторы работают, но экран монитора остается черным.
 - Выходной сигнал может подаваться на монитор неправильно. Например, для выхода видео установлен режим "Композитный выход", а сигнал подается на вход VGA монитора, или наоборот. Нажмите одновременно кнопку "MODE" (РЕЖИМ) и кнопку "0" слева и удерживайте их в нажатом положении в течение 5 секунд, пока не будут по очереди загораться световые индикаторы 1→2→3→4→5, и не произойдет переключение режима работы выхода видеосигнала.
5. Мигают световые индикаторы, расположенные на передней панели, и периодически появляется экран с логотипом.
 - Это может быть связано с нарушением соединения жесткого диска внутри цифрового видеорегистратора SHR-2040/2041/2042. Снимите крышку цифрового видеорегистратора и проверьте подключение жесткого диска. Если нет проблем с подключением жесткого диска, обратитесь за помощью в торговую организацию, в которой вы приобрели цифровой видеорегистратор SHR-2040/2041/2042
6. Вы забыли пароль, и поэтому не можете войти в МЕНЮ.
 - Если вы забыли пароль, то вы должны сбросить настройки цифрового видеорегистратора SHR-2040/2041/2042 на заводские настройки по умолчанию. Для этого нажмите одновременно кнопку "MODE" (РЕЖИМ) и кнопку "0" слева и удерживайте их в нажатом положении в течение 5 секунд, пока не будут по очереди загораться световые индикаторы 1→2→3→4→5. Пароль по умолчанию - "4321".
7. Кнопки выбора канала не работают в режиме "живого" изображения.
 - Если текущим экраном является экран мониторинга по событиям, то кнопки выбора канала не действуют. В этом случае нажмите кнопку Alarm (Тревога), чтобы закрыть текущий канал, а затем выберите нужный вам канал.
8. Курсор не перемещается в начало во время выполнения поиска в режиме календаря.
 - Проверьте, что в канале для данной даты имеется запись, и для этой записи имеется разрешение на воспроизведение с начала. Курсор не может быть перемещен на дату, для которой нет записи.
9. Сигнал тревоги продолжает подаваться, несмотря на то, что вы нажали кнопку Alarm на передней панели для его сброса.
 - Для сброса сигнала тревоги нажмите кнопку Menu (Меню) и выполните описанные ниже установки:
 - 1) Для отмены экрана мониторинга событий: Monitoring (Мониторинг) - Event Monitoring Duration (Длительность мониторинга событий) - Off (Выкл.)
 - 2) Для отмены звукового сигнала: Event Record (Запись по событиям) - Alarm (Motion Detection/Video Loss) (Тревога (Обнаружение движения/Потеря видеосигнала)). Alarm-Out (Выход тревоги).
 - 3) Для отмены регистрации события: Event Record (Запись по событиям) - Alarm (Motion Detection/Video Loss) (Тревога (Обнаружение движения/Потеря видеосигнала)). Состояние Off (Выкл).
10. Нажатие кнопки PTZ в режиме "живого" изображения не вызывает никакого действия.
 - Проверьте, что настройки протокола и другие установки, выполненные с помощью Menu (Меню) → Camera (Камера) → PTZ Device (Устройство PTZ) соответствуют настройкам в камере PTZ.
11. Если вы подключаете к цифровому видеорегистратору SHR-2040/2041/2042 несколько жестких дисков IEEE1394 с помощью меню, цифровой видеорегистратор SHR-2040/2041/2042 не может распознать все жесткие диски.
 - Для того чтобы распознать несколько жестких дисков, требуется определенное время. Повторите попытку через несколько минут. Если повторная попытка не приводит к положительному результату, причиной этому может быть неисправность жесткого диска. Замените жесткий диск.
12. Вы не можете подсоединиться к цифровому видеорегистратору SHR-2040/2041/2042 с помощью программы Smart Viewer.
 - Проверьте, не подключены ли к цифровому видеорегистратору SHR-2040/2041/2042 три пользователя программы Smart Viewer. Цифровой видеорегистратор SHR-2040/2041/2042 не позволяет выполнять подсоединение через Smart Viewer более трех пользователей одновременно.
 - Проверьте в цифровом видеорегистраторе SHR-2040/2041/2042 настройки сети.
 - Проверьте подсоединение сетевого кабеля.
 - Если вы используете для соединения протокол DHCP/ADSL(PPPoE), проверьте что вы получили правильный MAC-адрес цифрового видеорегистратора SHR-2040/2041/2042 DVR.
 - Если цифровой видеорегистратор SHR-2040/2041/2042 подключается к сети через линию ADSL, проверьте, что установлена скорость передачи данных не выше 600 Kbps. Если при использовании линии ADSL устанавливается слишком высокая скорость передачи данных, то связь с программой Smart Viewer может быть неустойчивой из-за перегрузки сети, так как скорость передачи данных для линии ADSL является низкой.

13. Прекращение соединения с программой Smart Viewer во время работы.
- Если вы изменяете время, настройки сети, форматируете жесткий диск, устанавливаете настройки по умолчанию, или выполняете подключение или отключение жесткого диска к цифровому видеорегистратору SHR-2040/2041/2042, то происходит автоматическое разъединение с программой Smart Viewer.
 - Проверьте подключение к сети. После отсоединения от сети Smart Viewer будет до 5 раз выполнять попытку восстановить соединение. Если после 5 попыток соединение не восстанавливается, происходит окончательное разъединение.
 - Если цифровой видеорегистратор SHR-2040/2041/2042 соединяется к сети через линию ADSL, то в условиях плохой связи может произойти отсоединение от Smart Viewer.
14. Пиктограмма "Аудио" в программе Smart Viewer остается не активированной в режиме "живого" изображения. Выбор установки Оп (Вкл) для Audio (Аудио) в меню Camera (Камера) ничего не меняет.
- Если в вашем ПК нет звукового драйвера, или имеется проблема с воспроизведением звука в звуковом драйвере, то пиктограмма Аудио не будет активироваться. Проверьте установку звукового драйвера.
15. При выборе канала с камерой PTZ, подключенный к Smart Viewer в режиме "живого" изображения, щелчок на кнопке "Menu Control" (Управление из меню), расположенной рядом с другими кнопками настройки PTZ, выполняемый для вызова меню функций камеры PTZ и возврата из другого канала, приводит к инициализации кнопок, связанных с PTZ.
- Управление PTZ может выполняться как в Smart Viewer, так и в цифровом видеорегистраторе SHR-2040/2041/2042. Другой пользователь может использовать управление PTZ в цифровом видеорегистраторе SHR-2040/2041/2042 для выхода из меню камеры PTZ или для выполнения автоматических перемещений Автоматическое панорамирование / Сканирование / Шаблон в то время, когда вы выбираете другой канал. Это может вызвать инициализацию.
16. В режиме поиска не отображается полоска времени.
- Имеется два режима линии времени, обычная (24 часа) и растянутая (2 часа). В режиме растянутой линии времени полоска времени может быть не видна для текущего времени. Перейдите в режим обычной линии времени, или щелкните по кнопке ВЛЕВО или ВПРАВО, чтобы найти полоску времени.



**Правильная утилизация отработавшего свой срок изделия
(Отработавшее свой срок электрическое и электронное оборудование)**

(Применима только в Европейском Союзе или других странах Европы, использующих системы раздельного сбора отходов)

Приведенная слева маркировка, имеющаяся на изделии или в прилагаемой к нему документации, указывает на то, что по окончании срока службы изделия оно не должно выбрасываться вместе с другими бытовыми отходами. Для предотвращения возможного ущерба окружающей среде или здоровью людей из-за неконтролируемой утилизации отходов, отделите это изделие от другого бытового мусора и сдайте его в повторную переработку, чтобы способствовать обоснованному повторному использованию материальных ресурсов.

Бытовые пользователи должны обратиться либо в магазин, в котором они покупали данное изделие, либо в местные органы власти за более подробной информацией о том, куда и как они могут сдать это изделие для его безопасной для окружающей среды повторной переработки.

Корпоративные пользователи должны обратиться к своему поставщику и проверить условия, содержащиеся в договоре купли-продажи. При утилизации это изделие не должно выбрасываться совместно с другими отходами коммерческой деятельности.

