

The Samsung logo, consisting of the word "SAMSUNG" in white, uppercase letters inside a blue oval shape.

**SAMSUNG**

SM-P601

# Руководство пользователя

# О руководстве

Устройство предоставляет вам доступ к высококачественным мобильным услугам и развлечениям на основе передовых технологий и высочайших стандартов Samsung. В данном руководстве пользователя представлены функции и характеристики устройства.

- Пожалуйста, в целях правильного и безопасного использования устройства, прежде чем приступать к работе с ним, изучите это руководство.
- Приведенные ниже описания основаны на настройках устройства по умолчанию.
- Изображения и снимки экрана могут отличаться от изображений на экране вашего устройства.
- Конечный продукт и программное обеспечение, предоставляемые поставщиками, могут отличаться от приведенного описания и изменяться без предварительного уведомления. Новейшую версию данного руководства можно посмотреть на веб-сайте Samsung [www.samsung.com](http://www.samsung.com).
- Содержимое (высококачественное содержимое) с высоким потреблением ресурсов ЦП и ОЗУ влияет на общую производительность устройства. Приложения, использующие такое содержимое, могут работать некорректно в зависимости от характеристик устройства и используемой операционной среды.
- Доступные функции и дополнительные услуги зависят от модели устройства, программного обеспечения или поставщика услуг.
- Доступные приложения и их возможности зависят от страны, региона или характеристик оборудования. Компания Samsung не несет ответственности за сбои в работе устройства, вызванные приложениями сторонних разработчиков.
- Компания Samsung не несет ответственности за нарушения быстродействия или совместимости, возникшие вследствие редактирования настроек реестра или внесения изменений в операционную систему. Попытки изменить настройки операционной системы могут привести к перебоям в работе устройства или приложений.
- ПО, звуковые файлы, обои, изображения и прочее содержимое, предустановленное на этом устройстве, лицензированы для ограниченного использования. Копирование и использование этих материалов в коммерческих или иных целях является нарушением авторского права. Пользователи несут полную ответственность за незаконное использование мультимедийного содержимого.
- За использование услуг по передаче данных, таких как обмен сообщениями, загрузка и отправка файлов, автосинхронизация или службы определения местонахождения, может взиматься дополнительная плата. Во избежание лишних затрат выберите подходящий тарифный план. Дополнительную информацию можно получить у поставщика услуг.

- Предустановленные на устройство приложения подлежат обновлению и могут перестать поддерживаться без предварительного уведомления. В случае возникновения вопросов относительно предустановленных приложений обратитесь в сервисный центр Samsung. По вопросам, касающимся установленных вами приложений, обращайтесь к вашему поставщику услуг.
- Изменение операционной системы устройства и установка ПО из неофициальных источников могут вызвать сбои в работе устройства и повреждение или утерю данных. Такие действия являются нарушением условий лицензионного соглашения Samsung и ведут к прекращению действия гарантии.

## Обозначения, используемые в данном руководстве



**Предостережение** — Ситуации, которые могут привести к получению травмы вами или кем-либо из окружающих



**Внимание** — Ситуации, которые могут привести к повреждению устройства или другого оборудования



**Примечание** — Примечания, советы или дополнительные сведения

## Авторские права

© Samsung Electronics, 2015.

Данное руководство пользователя защищено международными законами об авторских правах.

Запрещается воспроизводить, распространять, переводить или передавать какие-либо части данного руководства пользователя в любой форме и любым способом, электронным или механическим, включая фотокопирование, запись и хранение в любой системе хранения и поиска информации, без предварительного письменного разрешения компании Samsung Electronics.

## Товарные знаки

- SAMSUNG и логотип SAMSUNG являются зарегистрированными товарными знаками компании Samsung Electronics.
- Bluetooth® является зарегистрированным товарным знаком Bluetooth SIG, Inc. во всем мире.
- Wi-Fi®, Wi-Fi Protected Setup™, Wi-Fi CERTIFIED Passpoint™, Wi-Fi Direct™, Wi-Fi CERTIFIED™ и логотип Wi-Fi являются зарегистрированными товарными знаками компании Wi-Fi Alliance.
- Остальные авторские права и товарные знаки являются собственностью их владельцев.

# Содержание

## Начало работы

- 8 Внешний вид устройства
- 9 Кнопки
- 10 S Pen
- 10 Комплект поставки
- 11 Установка SIM- или USIM-карты
- 12 Зарядка аккумулятора
- 15 Установка карты памяти
- 17 Замена стержня пера S Pen
- 18 Включение и выключение устройства
- 18 Правильное обращение с устройством
- 19 Блокировка и разблокировка устройства
- 19 Регулировка громкости
- 19 Переход в режим «Без звука»

## Основные сведения об устройстве

- 20 Значки состояния
- 21 Сенсорный экран
- 25 Управление жестами
- 27 Движения ладонью
- 28 Samsung Smart Pause
- 29 Использование многоэкранного режима
- 33 Использование пера S Pen

- 36 Мгновенный просмотр
- 37 Уведомления
- 38 Главный экран
- 40 Экран приложений
- 41 Работа с приложениями
- 42 Справка
- 42 Ввод текста
- 45 Подключение к сети Wi-Fi
- 46 Настройка учетных записей
- 46 Настройка профилей пользователей
- 47 Передача файлов
- 48 Защита устройства
- 50 Обновление устройства

## Связь

- 51 Телефон
- 56 Контакты
- 60 Сообщения
- 62 E-mail
- 63 Gmail
- 65 Hangouts
- 65 Google+
- 66 Фото
- 66 Твиттер

## Интернет и сеть

- 67 Интернет
- 68 Chrome
- 69 Bluetooth
- 70 Screen Mirroring
- 71 Samsung Link
- 71 Group Play
- 72 Peel Smart Remote

## Мультимедиа

- 73 Музыка
- 75 Камера
- 82 Галерея
- 86 Story Album
- 86 Видео
- 87 Видеоредактор
- 88 YouTube
- 89 My Magazine
- 89 Flipboard
- 90 Businessweek+
- 90 NYTimes
- 90 SketchBook for Galaxy

## Магазины приложений и мультимедиа

- 91 Play Маркет
- 92 Galaxy Apps
- 92 Play Книги

- 93 Play Фильмы
- 93 Play Музыка
- 93 Play Игры
- 93 Play Пресса

## Служебные программы

- 94 S Note
- 101 Активная заметка
- 102 S Planner
- 104 Dropbox
- 104 Облачное хранилище
- 105 Диск
- 106 POLARIS Office 5
- 108 Будильник
- 109 Мировое время
- 109 Калькулятор
- 110 S Translator
- 110 S Voice
- 111 S Finder
- 111 Google
- 112 Голосовой поиск
- 113 Альбом вырезок
- 114 Мои файлы
- 116 TripAdvisor
- 116 Evernote
- 116 KNOX

## Путешествия и поиск мест

117 Карты

## Параметры

118 О меню настроек

118 ПОДКЛЮЧЕНИЯ

122 УСТРОЙСТВО

128 УПРАВЛЕНИЕ

133 ОБЩИЕ

137 Настройки Google

## Приложение

138 Устранение неполадок

# Начало работы



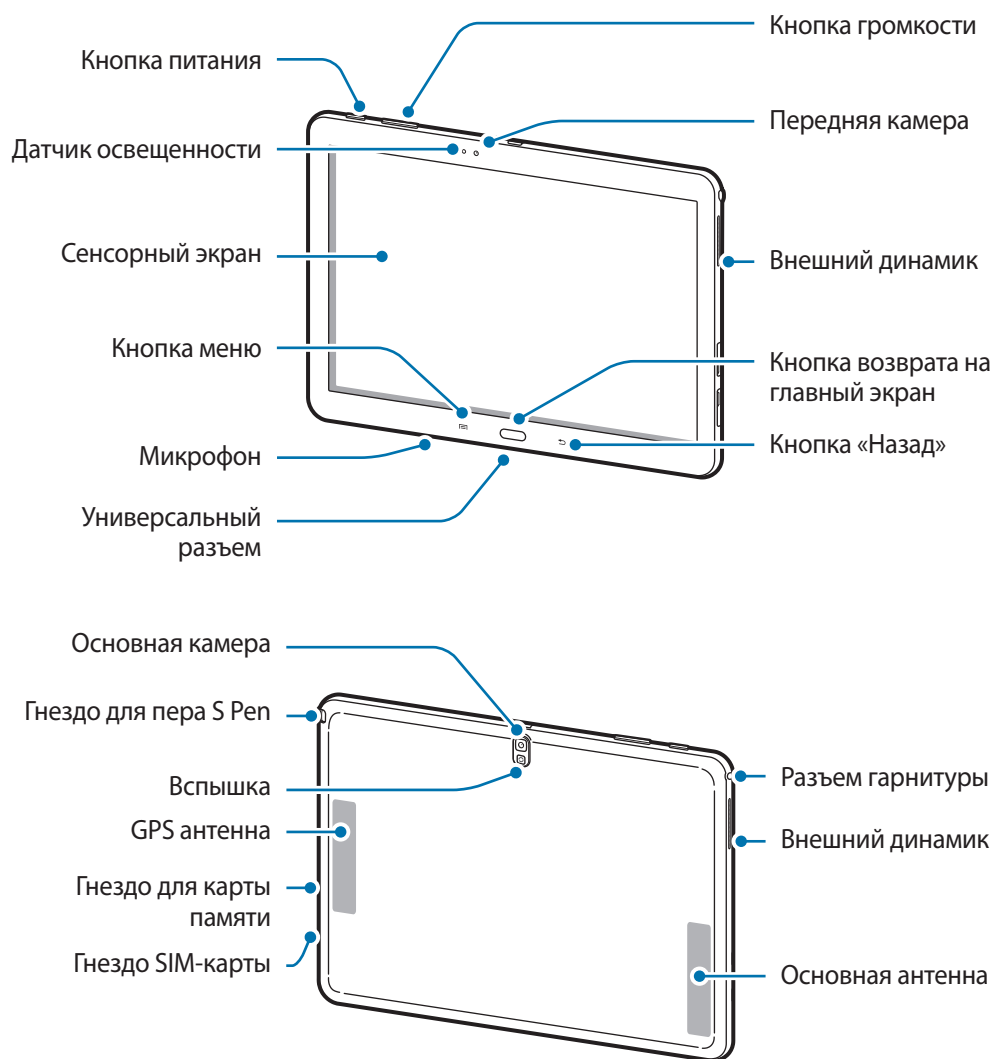

## Внешний вид устройства





- Не прикасайтесь к антенне и не закрывайте ее руками или какими-либо предметами. Это может вызвать ухудшение сигнала соединения или разрядку аккумулятора.
- Рекомендовано использование защитной пленки, одобренной компанией Samsung. Использование нереконмендованных защитных пленок может привести к неисправности датчиков.
- Не допускайте попадания жидкости на сенсорный экран. Повышенная влажность и попадание жидкости могут стать причиной неправильной работы сенсорного экрана.

## Кнопки

Кнопка	Функция
 <b>Питание</b>	<ul style="list-style-type: none"> <li>• Нажмите и удерживайте, чтобы включить или выключить устройство.</li> <li>• Нажмите и удерживайте более 7 секунд, чтобы перезагрузить устройство в случае «зависания» или возникновения критических ошибок.</li> <li>• Нажмите, чтобы заблокировать или разблокировать устройство. Устройство перейдет в режим блокировки после выключения сенсорного экрана.</li> </ul>
 <b>Меню</b>	<ul style="list-style-type: none"> <li>• Коснитесь, чтобы открыть список параметров, доступных на данном экране.</li> <li>• Нажмите и удерживайте, чтобы запустить <b>S Finder</b>.</li> </ul>
 <b>Главный экран</b>	<ul style="list-style-type: none"> <li>• Нажмите для возврата на главный экран.</li> <li>• Нажмите и удерживайте, чтобы открыть список недавно использованных приложений.</li> </ul>
 <b>Назад</b>	<ul style="list-style-type: none"> <li>• Коснитесь для возврата на предыдущий экран.</li> </ul>
 <b>Громкость</b>	<ul style="list-style-type: none"> <li>• Нажмите для регулировки громкости звуков устройства.</li> </ul>

## S Pen

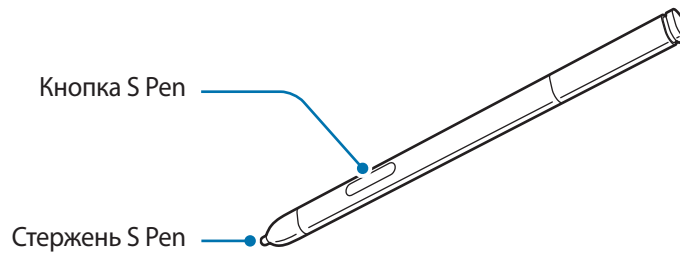

Элемент	Функция
Стержень S Pen	• Выполнение основных действий с S Pen. (стр. 21)
Кнопка S Pen	• Выполнение дополнительных действий с S Pen. (стр. 33)

## Комплект поставки

В комплект поставки входят следующие компоненты:

- Устройство
- Краткое руководство



- Комплект поставки и набор доступных аксессуаров могут различаться в разных регионах и определяются поставщиком услуг.
- Поставляемые аксессуары предназначены исключительно для данного устройства и могут быть несовместимы с другими устройствами.
- Внешний вид изделий и технические характеристики могут быть изменены без предварительного уведомления.
- Дополнительные аксессуары можно приобрести у местных дилеров компании Samsung. Перед покупкой убедитесь, что они совместимы с вашим устройством.
- Аксессуары других производителей могут быть несовместимы с данным устройством.
- Применяйте только аксессуары, рекомендованные компанией Samsung. Гарантия не распространяется на сбои в работе устройства, вызванные нереконмендованными аксессуарами.
- Доступность любых аксессуаров целиком и полностью зависит от производителя. Дополнительные сведения о доступных аксессуарах см. на веб-сайте Samsung.

## Установка SIM- или USIM-карты

Вставьте SIM- или USIM-карту, полученную у поставщика услуг мобильной связи.



С устройством работают только карты стандарта micro-SIM.

1 Вставьте SIM- или USIM-карту в устройство золотистыми контактами вниз.

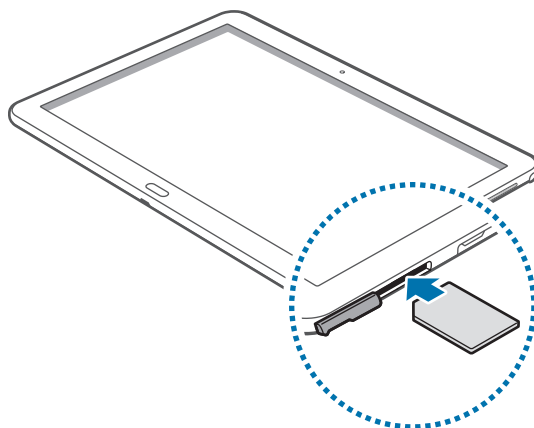

- Не вставляйте карту памяти в разъем для SIM-карты. Если карта памяти была по ошибке вставлена в разъем для SIM-карты, то для ее извлечения из устройства обратитесь в сервисный центр Samsung.
- Не теряйте и не позволяйте другим использовать вашу SIM- или USIM-карту. Компания Samsung не несет ответственности за повреждения или неудобства, вызванные утерей или кражей карты.

2 Нажмите на SIM- или USIM-карту до щелчка, чтобы зафиксировать её в разьеме.

## Извлечение SIM- или USIM-карты

Аккуратно нажимайте на SIM- или USIM-карту, пока она не высвободится из устройства, затем извлеките ее из разъема.

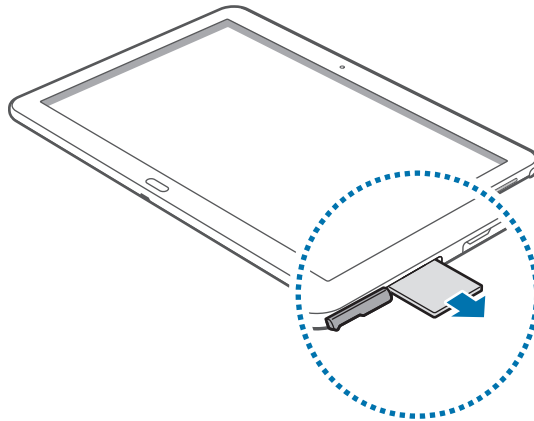

## Зарядка аккумулятора

Перед первым использованием устройства необходимо зарядить аккумулятор с помощью зарядного устройства. Кроме того, для зарядки аккумулятора можно подключить устройство к компьютеру с помощью кабеля USB.



Используйте только аккумуляторы, зарядные устройства и кабели, одобренные компанией Samsung. Использование несовместимых зарядных устройств и кабелей может привести к взрыву аккумулятора или повреждению устройства.



- При низком уровне заряда аккумулятора подается предупредительный звуковой сигнал и появляется сообщение о его разрядке.
- При полной разрядке аккумулятора включить устройство сразу после подключения к зарядному устройству невозможно. Чтобы включить устройство, следует подождать несколько минут, пока аккумулятор немного зарядится.
- При одновременном использовании нескольких приложений, а также сетевых приложений и приложений, требующих соединения с другими устройствами, аккумулятор разряжается быстрее. Во избежание отключения от сети или разрядки аккумулятора во время передачи данных эти приложения следует всегда запускать при полностью заряженном аккумуляторе.

## Зарядка с помощью зарядного устройства

Подключите USB кабель к адаптеру питания и вставьте другой конец кабеля USB в универсальный разъем.

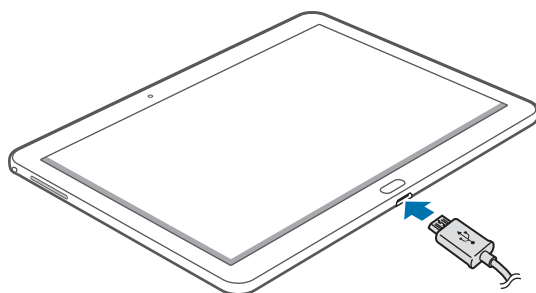

Неправильное подключение зарядного устройства может привести к серьезному повреждению вашего устройства. Гарантия не распространяется на любые повреждения, возникшие в результате неправильного использования устройства и аксессуаров.



- Во время зарядки аккумулятора можно пользоваться устройством, но это замедляет процесс зарядки.
- Если устройство получает нестабильное питание во время зарядки, сенсорный экран может не реагировать на касания. В этом случае отключите зарядное устройство от вашего устройства.
- Во время зарядки устройство может нагреваться. Это нормальное явление, не влияющее на производительность и срок службы устройства. Если аккумулятор нагреется больше обычного, зарядное устройство может прекратить свою работу.
- Если устройство не заряжается, обратитесь с ним в сервисный центр Samsung вместе с зарядным устройством.

По окончании зарядки отключите ваше устройство от зарядного устройства. Сначала отключите зарядное устройство от вашего устройства, затем от электрической розетки.



Перед извлечением аккумулятора необходимо отсоединить зарядное устройство. В противном случае устройство может быть повреждено.



В целях экономии электроэнергии отключайте зарядное устройство, если оно не используется. Зарядное устройство не оснащено выключателем питания, поэтому его нужно отключать, чтобы прервать процесс зарядки и сэкономить электроэнергию. При использовании зарядное устройство должно плотно прилегать к розетке и быть легко доступным.

## Проверка состояния аккумулятора

При зарядке выключенного устройства состояние зарядки аккумулятора можно определить по следующим значкам:



Выполняется зарядка

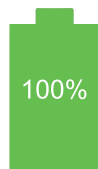

Аккумулятор полностью  
заряжен

## Снижение потребления электроэнергии

Ниже перечислено несколько рекомендаций по экономии заряда аккумулятора устройства. Воспользовавшись этими рекомендациями и отключив функции, работающие в фоновом режиме, можно продлить время работы устройства между зарядками:

- Если устройство не используется, переведите его в спящий режим, нажав кнопку питания.
- Закройте ненужные приложения с помощью диспетчера задач.
- Отключите связь Bluetooth.
- Отключите функцию Wi-Fi.
- Отключите автосинхронизацию приложений.
- Уменьшите время работы подсветки.
- Уменьшите яркость экрана.

## Установка карты памяти

Устройство поддерживает карты памяти максимальной емкостью 64 Гб. Совместимость карт памяти с устройством зависит от типа карты и ее изготовителя.



- Некоторые карты памяти могут быть несовместимы с вашим устройством. Использование несовместимой карты памяти может повредить устройство, саму карту или данные, хранящиеся на ней.
- Вставляйте карту памяти правильной стороной вверх.



- Устройство поддерживает карты памяти с файловой системой FAT и exFAT. Если вставить карту памяти с файловой системой, отличной от FAT, устройство выдаст запрос на форматирование карты.
- При частом удалении и записи данных срок службы карт памяти сокращается.
- После установки карты памяти в устройство ее корневая директория отобразится в папке **Карта памяти**.

**1** Вставьте карту памяти в устройство золотистыми контактами вниз.

**2** Нажмите на карту до щелчка, чтобы зафиксировать ее в разьеме.

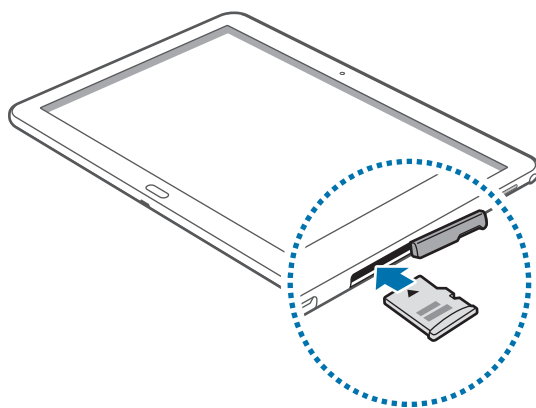

## Извлечение карты памяти

Во избежание потери данных отключите карту памяти перед ее извлечением. На главном экране выберите пункт  → **Настройки** → **ОБЩИЕ** → **Память** → **Отключить карту памяти**.

Аккуратно нажмите на карту, пока она не высвободится из устройства, затем извлеките карту памяти из разъема.



Не извлекайте карту памяти во время передачи и получения данных. Это может привести к повреждению или утере данных, а также вызвать повреждения устройства или карты памяти. Компания Samsung не несет ответственности за любые утери, вызванные использованием поврежденных карт памяти, включая утерю данных.

## Форматирование карты памяти

После форматирования на ПК карты памяти могут неправильно работать при установке в устройство. Форматируйте карты памяти только с помощью устройства.

На главном экране выберите пункт  → **Настройки** → **ОБЩИЕ** → **Память** → **Формат. карту памяти SD** → **ФОРМАТ. КАРТУ ПАМЯТИ SD** → **УДАЛИТЬ ВСЕ**.



Перед форматированием карты памяти рекомендуется создать резервную копию всех важных данных, хранящихся в памяти устройства. Гарантия производителя не распространяется на потерю данных, вызванную действиями пользователя.

## Замена стержня пера S Pen

При использовании стержень пера S Pen может затупиться. Если стержень пера затупился, замените его на новый.

- 1 Вытащите стержень пера, крепко удерживая его пинцетом.

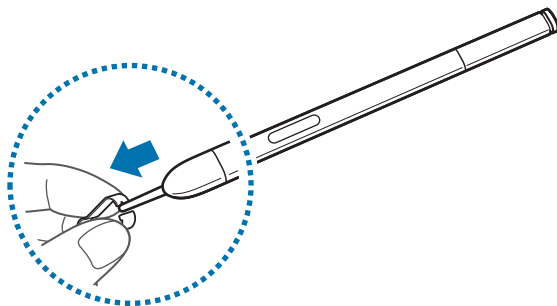

- 2 Вставьте новый стержень в S Pen до характерного щелчка.

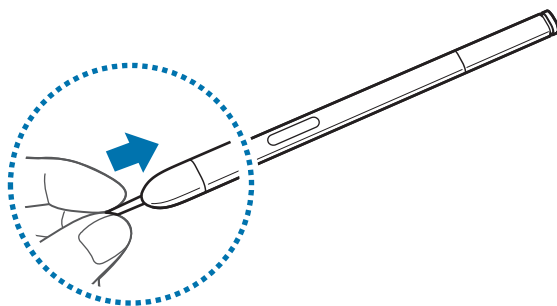

Будьте осторожны и не прищемите пальцы.



- Не используйте повторно старые стержни. Это может привести к проблемам в работе S Pen.
- Вставляя стержень в S Pen, не нажимайте на него слишком сильно.
- Не вставляйте стержень в S Pen закругленным концом во внутрь. Это может привести к повреждению S Pen либо устройства.



На конце стержня пера черного цвета имеется белый резиновый наконечник. При износе резинового наконечника замените стержень пера.

## Включение и выключение устройства

При первом включении устройства следуйте инструкциям на экране для настройки устройства.

Чтобы включить устройство, нажмите и удерживайте кнопку питания в течение нескольких секунд.

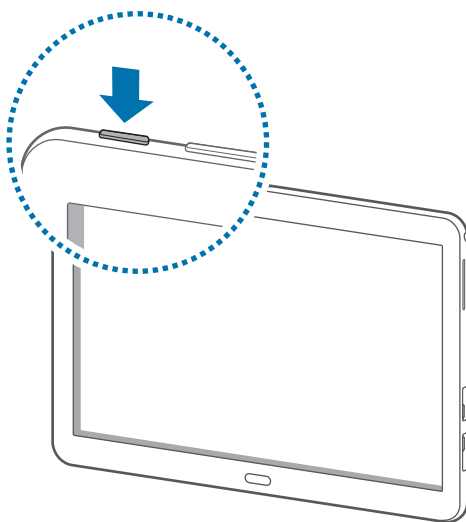

- В местах, где использование беспроводных устройств запрещено, например в самолетах или больницах, следуйте требованиям предупреждающих табличек и указаниям персонала.
- Чтобы использовать только функции устройства, не требующие подключения к беспроводной сети, нажмите и удерживайте кнопку питания, затем выберите пункт **Автономный режим**.

Для выключения устройства нажмите и удерживайте кнопку питания, затем выберите пункт **Выключение**.

## Правильное обращение с устройством

Не прикасайтесь к антенне и не закрывайте ее руками или какими-либо предметами. Это может вызвать ухудшение сигнала соединения или разрядку аккумулятора.

## Блокировка и разблокировка устройства

Если устройство не используется, заблокируйте его, чтобы предотвратить случайные нажатия клавиш. Чтобы выключить сенсорный экран и перевести устройство в режим блокировки, нажмите кнопку питания. Если устройство не используется в течение определенного периода времени, оно автоматически блокируется.

Для разблокировки включите экран, нажав кнопку питания или возврата на главный экран, коснитесь любой области экрана и проведите пальцем в любом направлении.

## Регулировка громкости

Нажимайте кнопку громкости вверх или вниз для регулировки громкости мелодий вызова, музыки или видеозаписей.

## Переход в режим «Без звука»















Используйте один из следующих способов:









- Нажмите и удерживайте кнопку громкости вниз до тех пор, пока устройство не перейдет в режим «Без звука».
- Откройте панель уведомлений вверху экрана и выберите пункт **Звук** или **Вибрация**.

# Основные сведения об устройстве

## Значки состояния

Значки в верхней части экрана отображают текущее состояние устройства. Значки, указанные в таблице ниже, встречаются чаще всего.

Значок	Описание
	Нет сигнала
	Интенсивность сигнала
	Роуминг (за пределами зоны обслуживания домашней сети)
	Установлено соединение с сетью GPRS
	Установлено соединение с сетью EDGE
	Установлено соединение с сетью UMTS
	Установлено соединение с сетью HSDPA
	Установлено соединение с сетью HSPA+
	Установлено соединение с сетью Wi-Fi
	Включена связь Bluetooth
	Включена функция GPS
	Выполняется вызов
	Пропущенный вызов
	Включена функция «Интеллектуальный экран»
	Синхронизация с веб-сервером

Значок	Описание
	Новое SMS- или MMS-сообщение
	Включен сигнал будильника
	S Pen извлечено
	Включен режим «Без звука»
	Включен режим вибрации
	Включен автономный режим
	Произошла ошибка или требуется внимание пользователя
	Уровень заряда аккумулятора

## Сенсорный экран

Для работы с сенсорным экраном используйте только пальцы или перо S Pen.



- Следите за тем, чтобы сенсорный экран не соприкасался с электронными устройствами. Возникающие при этом электростатические разряды могут привести к неправильной работе сенсорного экрана или выходу его из строя.
- Во избежание повреждений сенсорного экрана не касайтесь его острыми предметами и не нажимайте на него слишком сильно пальцами.



- Устройство может не распознать касания, близкие к краям экрана, поскольку они находятся за пределами области сенсорного ввода.
- Если сенсорный экран остается в режиме ожидания в течение длительного времени, на нем могут появляться шлейфы от изображения (эффект выгорания экрана) и артефакты. Выключайте сенсорный экран, если не планируете пользоваться устройством в ближайшее время.

## Жесты пальцев

### Касание

Коснитесь экрана пальцем, чтобы открыть приложение, выбрать пункт меню, нажать на экранную клавишу или ввести символ с помощью экранной клавиатуры.

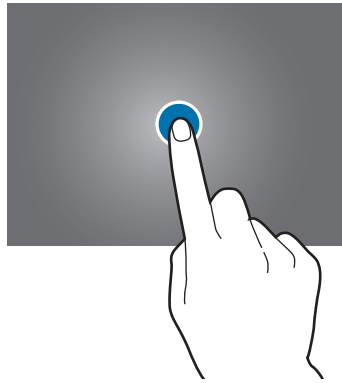

### Нажатие и удерживание

Для доступа к имеющимся возможностям коснитесь элемента и удерживайте его не менее 2 секунд.

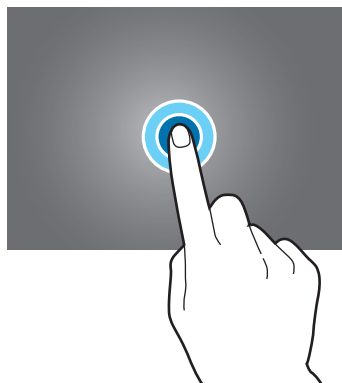

## Перетаскивание

Чтобы переместить значок, эскиз или миниатюру, коснитесь нужного элемента и, удерживая его, перетащите в нужное место.

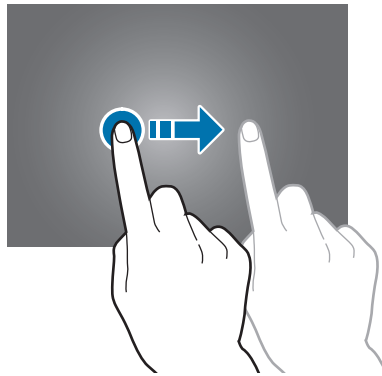

## Двойное касание

Дважды коснитесь веб-страницы или изображения, чтобы увеличить масштаб фрагмента. Чтобы вернуться к исходному масштабу, снова дважды коснитесь экрана.

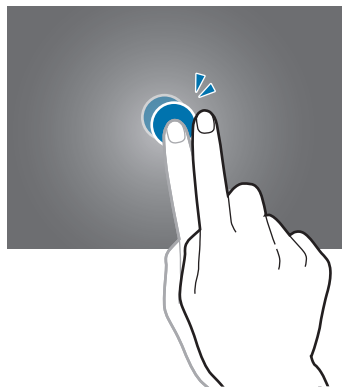

## Прокрутка

Проведите пальцем на главном экране или экране приложений влево или вправо, чтобы перейти на другую панель. Прокрутите пальцем изображение вверх или вниз, чтобы переместиться по веб-странице или списку, например списку контактов.

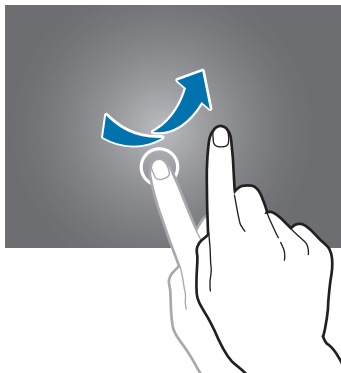

## Масштабирование

Разведите два пальца на экране веб-страницы, карты или изображения, чтобы увеличить масштаб фрагмента. Сведите их, чтобы уменьшить масштаб.

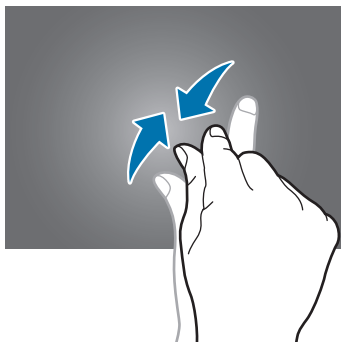

## Управление жестами

Устройством можно управлять с помощью простых жестов.

Перед использованием управления жестами убедитесь, что соответствующая функция включена. На главном экране выберите пункт  → **Настройки** → **УПРАВЛЕНИЕ** → **Движения** и переместите переключатель **Движения** вправо.



Случайная встряска или касание устройства могут вызвать нежелательный ввод данных или выполнение команды. Выполняйте движения правильно.

## Поворот экрана

Многие приложения поддерживают как альбомную, так и книжную ориентацию интерфейса. Повернув устройство, вы можете растянуть интерфейс приложения по ширине экрана.

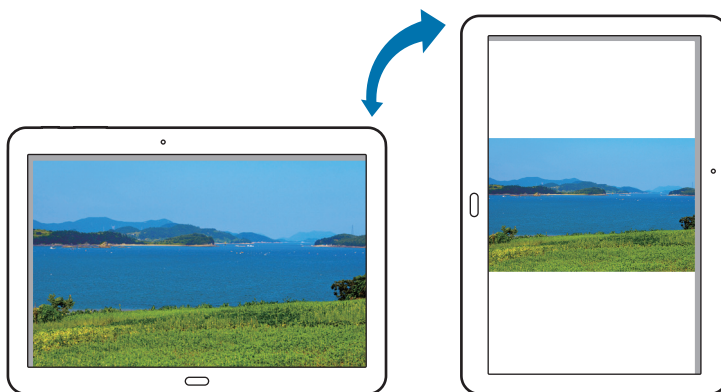

Чтобы отключить автоматическое изменение ориентации, откройте панель уведомлений и снимите флажок **Поворот экрана**.



- Некоторые приложения не поддерживают функцию автоматического поворота.
- В некоторых приложениях открывается другой экран в зависимости от положения устройства.

## Подъем

При подъеме устройства, после того как в течение некоторого времени оно не использовалось или его экран был отключен, оно вибрирует, если имеются пропущенные вызовы или новые сообщения.

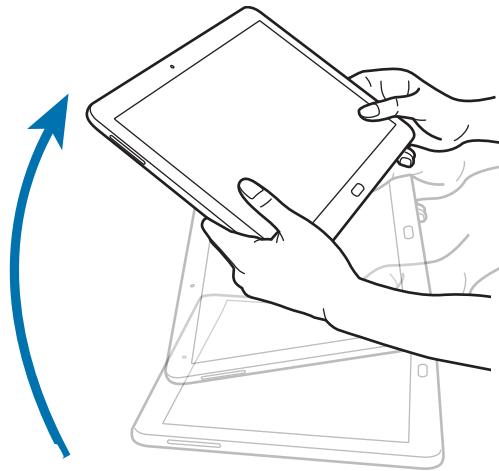

## Наклон

Прикоснитесь к двум точкам на экране и удерживайте их, а затем наклоняйте устройство вперед и назад для изменения масштаба.

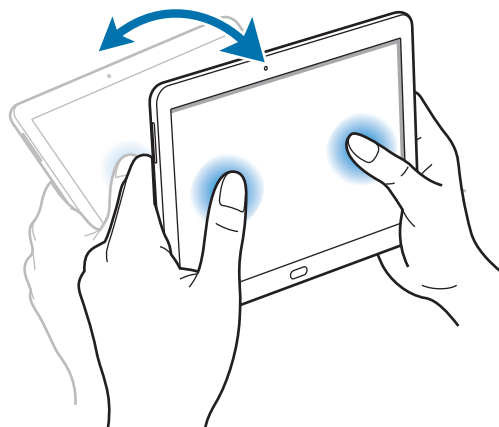

## Перемещение по изображению

При увеличенном масштабе изображения коснитесь точки на экране и удерживайте ее, а затем переместите устройство в любом направлении для просмотра изображения.

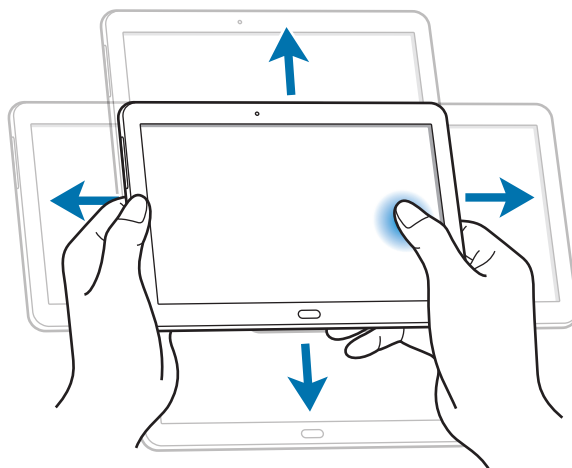

## Движения ладонью

Управлять устройством можно с помощью касаний экрана ладонью.

Перед использованием управления жестами ладони убедитесь, что соответствующая функция включена. На главном экране выберите пункт  → **Настройки** → **УПРАВЛЕНИЕ** → **Управление ладонью** и переместите переключатель **Управление ладонью** вправо.

## Проведение рукой

Проведите рукой по дисплею, чтобы сделать снимок экрана. Изображение будет сохранено в папке **Галерея** → **Screenshots**. При использовании некоторых приложений создание снимков экрана невозможно.

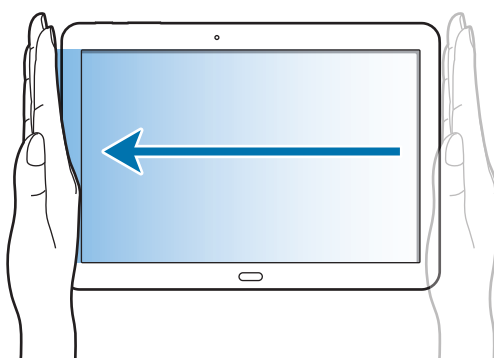

## Накрытие

Накройте экран ладонью, чтобы приостановить воспроизведение мультимедиа.

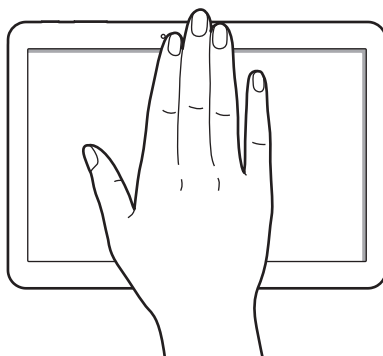

## Samsung Smart Pause

Используйте данную функцию для остановки видео, когда отворачиваетесь от экрана.

На главном экране выберите пункт  → **Настройки** → **УПРАВЛЕНИЕ** → **Смарт-экран** и установите флажок рядом с пунктом **Смарт-пауза**.

Во время просмотра видеозаписи отведите взгляд от экрана, чтобы приостановить воспроизведение. Чтобы возобновить воспроизведение, снова посмотрите на экран.

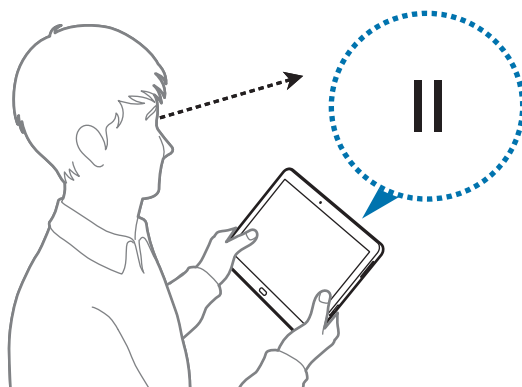

## Использование многоэкранного режима

В этом режиме можно выводить на экран несколько приложений одновременно.



- Можно выводить только те приложения, которые расположены на панели многоэкранного режима.
- Доступность этой функции зависит от региона или поставщика услуг.

Чтобы включить панель многоэкранного режима, на главном экране выберите пункт  → **Настройки** → **УСТРОЙСТВО** → **Несколько окон** и переместите переключатель **Несколько окон** вправо.

## Использование отдельных экранов в многоэкранном режиме

Используйте эту функцию для запуска приложений на отдельных экранах.

### Запуск приложений на отдельных экранах многоэкранного режима

- 1 Проведите пальцем от правой стороны по направлению к центру экрана. Или коснитесь и удерживайте .

В правой части экрана появится панель многоэкранного режима.

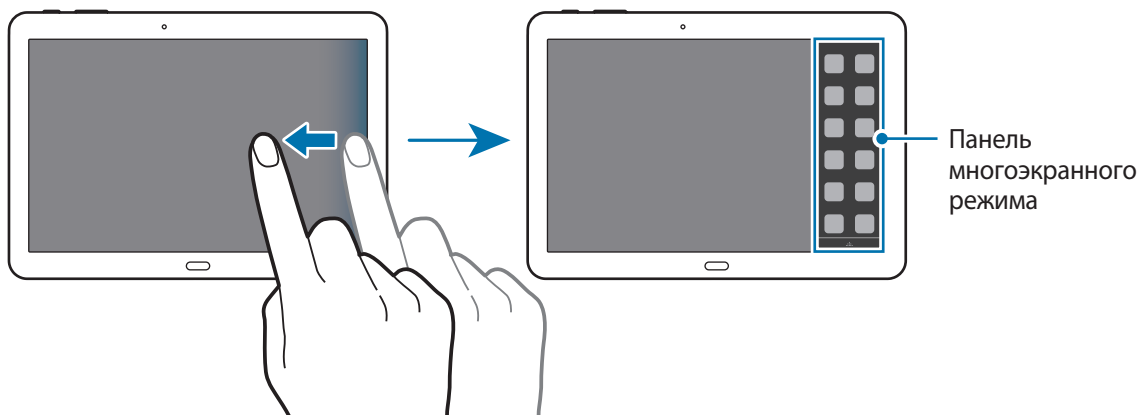

- 2 На панели многоэкранного режима коснитесь и удерживайте значок приложения, затем перетащите его на экран.

Когда экран станет синим, отпустите значок приложения.

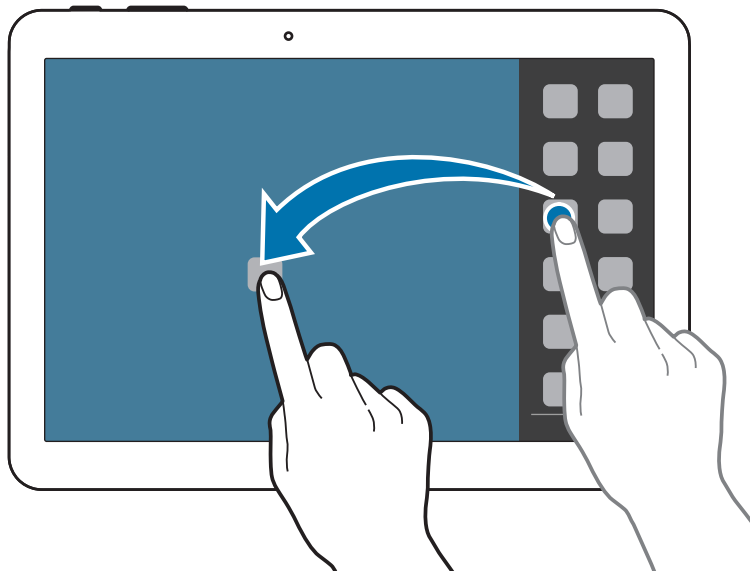

- 3 На панели многоэкранного режима коснитесь и удерживайте значок другого приложения, затем перетащите его на новое место.



Одно и то же приложение можно запустить на отдельных экранах одновременно. Эту функцию поддерживают только приложения, рядом со значком которых имеется ◀.

## Обмен содержимым между приложениями

Можно без труда обмениваться содержимым между приложениями, такими как **E-mail** и **Интернет**, перетаскивая и отпуская их.



Некоторые приложения могут не поддерживать данную функцию.

**1** Запустите **E-mail** и **Интернет** на отдельных экранах многоэкранного режима.

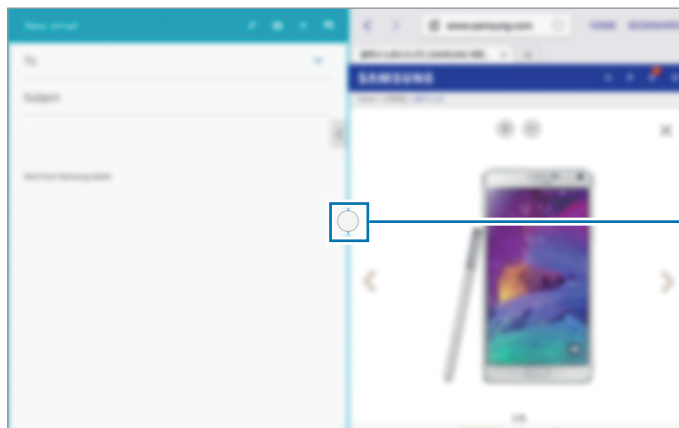





Доступ к параметра многоэкранного режима.

**2** Коснитесь кружка между окнами приложений и выберите параметр .



Для доступа к следующим параметрам коснитесь кружка между окнами приложений.

-  : перемена мест приложений в многоэкранном режиме.
-  : обмен такими элементами, как изображения, текст или ссылки, между приложениями путем их перетаскивания и отпускания.
-  : разворот окна на весь экран.
-  : закрытие приложения.

- 3 Коснитесь и удерживайте элемент в окне веб-браузера и перетащите его в окно сообщения электронной почты.

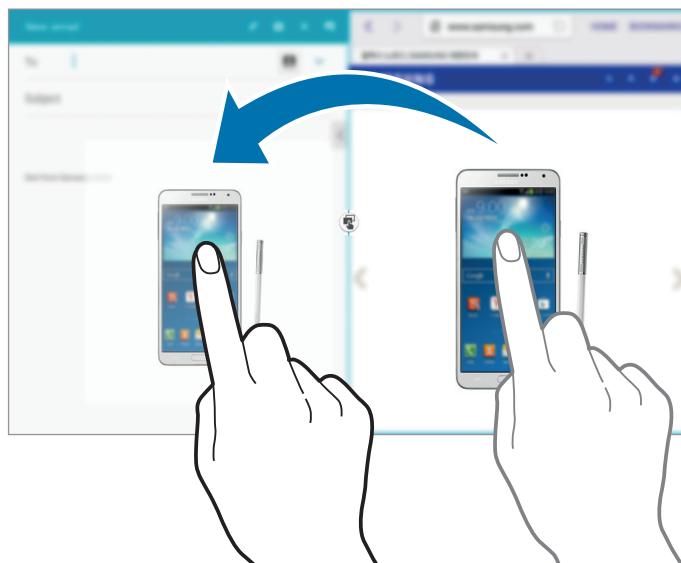

### Создание комбинации из нескольких окон

Эта функция используется для сохранения в качестве комбинации запущенных в данный момент приложений в многоэкранном режиме.

- 1 Запустите несколько приложений на отдельных экранах в многоэкранном режиме.
- 2 Откройте панель многоэкранного режима и коснитесь  → **Создать**.
- 3 Комбинация запущенных в данный момент приложений в многоэкранном режиме будет добавлена на панель многоэкранного режима.

Для запуска приложений с помощью сохраненной комбинации выберите комбинацию на панели многоэкранного режима.

## Использование пера S Pen

Входящее в комплект перо S Pen можно использовать для простого выделения элементов и выполнения функций. Действия с помощью пера S Pen с нажатой кнопкой обеспечивают дополнительное удобство, например при создании снимков экрана.

Для использования пера S Pen извлеките его из гнезда.

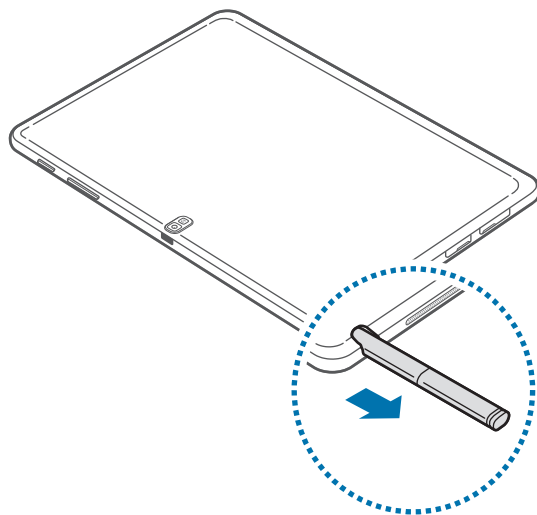

При извлечении пера S Pen из гнезда устройство обнаружит это событие и выполнит следующие действия.

- Включение сенсорного экрана (если он был выключен).
- Запуск режима заметок или отображение списка контекстных команд.



- Стержень пера S Pen можно обновить. Если стержень пера затупился, замените его на новый.
- Если перо S Pen работает неправильно, обратитесь в сервисный центр Samsung. Дополнительные сведения о пере S Pen см. на веб-сайте Samsung.
- Для достижения наилучших результатов работы пера S Pen по возможности держите его перпендикулярно сенсорному экрану и избегайте острых углов между ним и экраном.

## Запуск режима заметок

При нажатой кнопке S Pen дважды коснитесь экрана, чтобы запустить режим заметок.



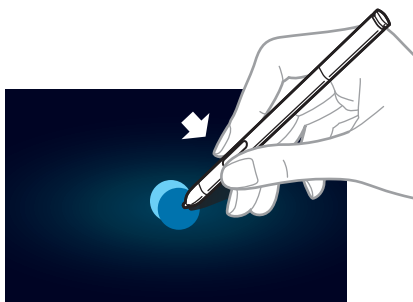

Создайте заметку, сделав краткую запись или рисунок. Выберите эту заметку нажатием на значок  для выполнения различных действий, например добавления контактов или отправки сообщения электронной почты. Выбрав заметку, пером S Pen нарисуйте линию вокруг какой-либо области для выполнения в ней действий.



## Выбор и копирование изображения

Используйте перо S Pen, чтобы нарисовать закрытый контур вокруг области экрана, которую вы хотите сохранить или отправить друзьям. Часть изображения можно обрезать. Если вы хотите сделать снимок содержимого на экране, например сохранить часть какого-либо изображения, откройте контекстную команду и коснитесь **Обрезка изображения**.

При необходимости можно использовать один из следующих вариантов:

-  : восстановление исходного выбора.
-  : сделать выделенную область круглой.
-  : сделать выделенную область квадратной.
-  : настройка выбора.

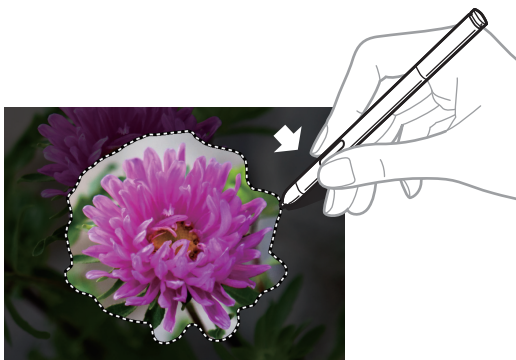

## Контекстные команды

Нажмите кнопку S Pen, при этом расположив перо S Pen над экраном, чтобы открыть меню контекстных команд.

Эта функция позволяет выполнять непосредственно следующие действия:

- **Актив. заметка:** для выполнения действий, связанных с заметкой, напишите заметку, затем выберите ее, проведя вокруг нее линию.
- **Смарт-выбор:** соберите нужную область содержимого из веб-страниц или музыки и видео во время воспроизведения.
- **Снимок экрана:** выполняйте снимок экрана и изменяйте его.
- **Открыть в окне:** запуск приложений в заданных областях экрана.

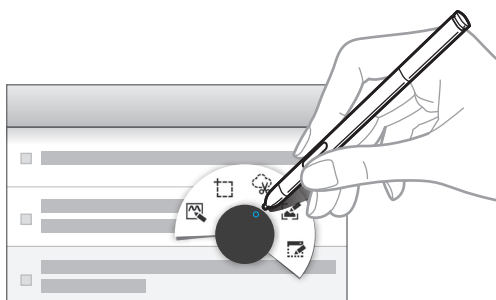

### Запуск приложений в выбранной области

Нажмите **Открыть в окне** в списке контекстных команд. Обведите линией область экрана, а затем выберите приложение из списка. Это приложение запустится в выделенной области экрана.

Чтобы свернуть приложение, нажмите . Свернутые приложения отображаются в виде плавающих значков.

Чтобы развернуть приложение, нажмите .

Чтобы закрыть приложения, нажмите .

## Контекстное меню

Некоторые элементы снабжены контекстным меню. В этом случае указатель S Pen подсвечивается.

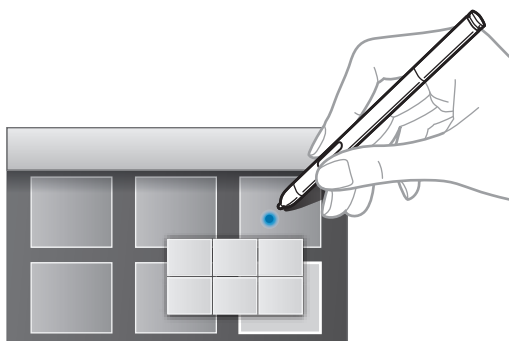

## Мгновенный просмотр

Используйте данный компонент для выполнения различных функций в процессе перемещения S Pen по экрану.

На главном экране выберите пункт  → **Настройки** → **УПРАВЛЕНИЕ** → **S Pen** → **Мгновенный просмотр** и переместите переключатель **Мгновенный просмотр** вправо.

Укажите на элемент пером S Pen, чтобы просмотреть его содержимое или сведения о нем во всплывающем окне.

Можно выполнять прокрутку панелей и списков, переместив указатель пера S Pen к краю (верхнему, нижнему, левому или правому) экрана.

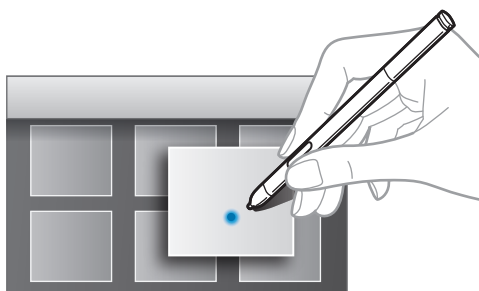

## Уведомления



В строке состояния вверху экрана появляются значки уведомлений о новых сообщениях, наступивших событиях календаря, состоянии устройства и многом другом. Перетащите строку состояния из верхней части экрана вниз, чтобы открыть панель уведомлений. Прокрутите список, чтобы посмотреть дополнительные уведомления. Чтобы закрыть панель уведомлений, перетащите полосу из нижней части экрана вверх.

На панели уведомлений можно просмотреть текущие настройки устройства. Перетащите строку состояния из верхней части экрана вниз, затем нажмите  для использования следующих параметров.

- **Wi-Fi:** включить или выключить функцию Wi-Fi.
- **Геоданные:** включение или выключение функции GPS.
- **Звук:** включение или выключение режима «Без звука». В режиме «Без звука» можно выключить все звуки устройства или перевести его в режим вибрации.
- **Поворот экрана:** разрешение или запрет на автоматическое изменение ориентации интерфейса при повороте устройства.
- **Bluetooth:** включение или выключение связи Bluetooth.
- **Мобил. данные:** включение или выключение функции передачи данных.
- **Несколько окон:** переход в многоэкранный режим работы.
- **Моб. точ. доступа:** включить или выключить функцию беспроводной точки доступа Wi-Fi.
- **Screen Mirroring:** включение или выключение функции зеркального отображения экрана.
- **Синхр.:** включение или выключение автоматической синхронизации приложений.
- **Режим чтения:** включение или выключение режима чтения. В режиме чтения устройство помогает защитить глаза при чтении ночью. Для выбора необходимых приложений нажмите **Настройки** → **УСТРОЙСТВО** → **Дисплей** → **Режим чтения**.
- **Интеллект. ожидание:** включение или выключение функции интеллектуального ожидания.
- **Интеллект. пауза:** включение или выключение функции интеллектуальной остановки.
- **Экономия энергии:** включение или выключение режима энергосбережения.
- **Автономн. режим:** включение или выключение автономного режима.
- **Наведение:** включение или выключение функции просмотра с помощью наведения.



Доступные параметры могут различаться в зависимости от региона или поставщика услуг.

Чтобы изменить порядок расположения параметров на панели уведомлений, откройте ее, коснитесь значка  → , затем коснитесь нужного элемента и, удерживая, перетащите его в другое место.

## Главный экран

Главный экран — это отправная точка для доступа ко всем функциям устройства. На нем располагаются иконки, виджеты, горячие клавиши для приложений и многое другое.

Главный экран может состоять из нескольких панелей. Чтобы просмотреть другие панели, прокрутите изображение влево или вправо.

## Управление элементами

### Добавление элементов

Нажмите и удерживайте значок приложения или папки на экране приложений, а затем перетащите его на главный экран.

Чтобы добавить виджеты, нажмите и удерживайте свободную область на главном экране, выберите пункт **Виджеты**, нажмите и удерживайте значок виджета, а затем перетащите его на главный экран.

### Перемещение элемента

Нажмите и удерживайте элемент, а затем перетащите его в нужное место на экране. Чтобы перетащить элемент на другую панель, подведите его к краю экрана.

### Удаление элемента

Коснитесь элемента и удерживайте его, затем перетащите его в корзину в верхней части главного экрана. Когда корзина станет красной, отпустите элемент.

## Изменение порядка расположения панелей

### Добавление новой панели

Сведите пальцы на экране и нажмите .

### Перемещение панели

Сведите пальцы на экране, затем коснитесь эскиза панели и, удерживая его, перетащите в нужное место.

### Удаление панели

Сведите пальцы на экране, затем коснитесь эскиза панели и перетащите его в корзину в верхней части экрана.

## Установка обоев

В качестве обоев для главного или заблокированного экрана можно установить изображение или снимок, хранящиеся в памяти устройства.

- 1 На главном экране нажмите и удерживайте пустую область, затем выберите пункт **Обои**. Либо откройте экран приложений, выберите пункт **Настройки** → **УСТРОЙСТВО** → **Обои**.
- 2 Выберите экран, для которого следует установить или изменить обои.
- 3 В нижней части экрана прокрутите изображения влево или вправо, чтобы выбрать изображение для обоев.  
Чтобы выбрать снимки, выполненные с помощью камеры устройства, или другие изображения, выберите пункт **Из галереи**.
- 4 Выберите пункт **УСТАНОВИТЬ КАК ОБОИ** или **ГОТОВО**.

## Виджеты

Виджеты — это мини-приложения, позволяющие выполнять определенные действия или выводить нужную информацию на главный экран. Для использования виджетов добавьте их с панели виджетов на главный экран.



- Некоторые виджеты подключены к веб-службам. Использование такого виджета может повлечь дополнительные расходы.
- Набор доступных виджетов зависит от региона или поставщика услуг.

## Добавление виджетов на главный экран

На главном экране нажмите и удерживайте пустую область, затем выберите **Виджеты**. Прокрутите панели виджетов влево или вправо, коснитесь нужного виджета и удерживайте его, чтобы добавить на главный экран. Установите панель в желаемом месте экрана, настройте, если нужно, размер панели, растягивая или сжимая ее, а затем коснитесь экрана в любом месте, чтобы сохранить расположение виджета.

## Экран приложений

На экране приложений показаны значки всех приложений, включая недавно установленные.

На главном экране выберите пункт , чтобы открыть экран приложений.

Чтобы просмотреть другие панели, прокрутите изображение влево или вправо.

## Изменение порядка расположения приложений

Нажмите кнопку  → **Изменить**, затем коснитесь и удерживайте приложение и перетащите его в нужное место. Чтобы перетащить элемент на другую панель, подведите его к краю экрана.

## Упорядочение приложений по папкам

Для удобства доступа можно размещать похожие приложения в папках.

Нажмите кнопку  → **Изменить**, коснитесь значка приложения и, удерживая его, перетащите на пункт **Создать папку**. Введите название папки и выберите пункт **ОК**. Перетащите нужные приложения в папку, затем выберите пункт **Сохранить**, чтобы сохранить порядок расположения элементов.

## Изменение порядка расположения панелей

Сведите пальцы на экране, затем коснитесь эскиза панели и, удерживая его, перетащите в нужное место.

## Установка приложений

Загружайте и устанавливайте приложения из магазинов приложений, например **Galaxy Apps**.

## Удаление приложений

Нажмите кнопку  → **Удалить/отключить**, а затем — приложение для удаления.



Предустановленные на устройство приложения удалить невозможно.

## Отключение приложений

Коснитесь значка  → **Удалить/отключить** и выберите приложение для отключения.

Чтобы подключить приложения, на экране приложений нажмите  → **Показать все приложения**, выберите нужные приложения и нажмите **ГОТОВО**.



- Загруженные приложения и некоторые приложения, предустановленные на устройство, отключить невозможно.
- При использовании этой функции отключенные приложения исчезнут с экрана приложений, но все еще будут храниться в памяти устройства.

## Работа с приложениями

Устройство позволяет работать с широким ассортиментом приложений, от мультимедийных до сетевых.

## Запуск приложения

Чтобы запустить приложение, коснитесь его значка на главном экране или экране приложений.



Некоторые приложения сгруппированы в папки. Нажмите на папку, а затем на приложение для его открытия.

## Запуск недавно использованных приложений

Нажмите и удерживайте кнопку возврата на главный экран, чтобы открыть список недавно использованных приложений.

Коснитесь значка приложения для запуска.

## Заккрытие приложения

Рекомендуется закрывать неиспользуемые приложения, чтобы сэкономить заряд аккумулятора и поддержать стабильную производительность устройства.

Нажмите и удерживайте кнопку возврата на главный экран, коснитесь значка **Дисп. задач** и выберите пункт **ЗАВЕРШИТЬ** рядом с приложением, которое требуется закрыть. Чтобы закрыть все активные приложения, выберите пункт **ЗАВЕРШИТЬ ВСЕ**. Можно также нажать и удерживать кнопку возврата на главный экран, а затем коснуться значка **Заккрыть все**.

## Справка

Сведения в справке позволяют узнать о том, как пользоваться устройством и приложениями, а также настраивать важные параметры.

Выберите пункт **Справка** на экране приложений. Выберите категорию, чтобы просмотреть советы. Чтобы отсортировать категории в алфавитном порядке, коснитесь значка **☰** → **Сортировать по имени**.

Чтобы выполнить поиск по ключевым словам, коснитесь значка **🔍**.

## Ввод текста

Текст можно вводить с помощью клавиатуры Samsung или функции голосового ввода текста.



Для некоторых языков ввод текста не поддерживается. Для ввода текста необходимо изменить язык ввода на один из поддерживаемых языков.

## Изменение типа клавиатуры

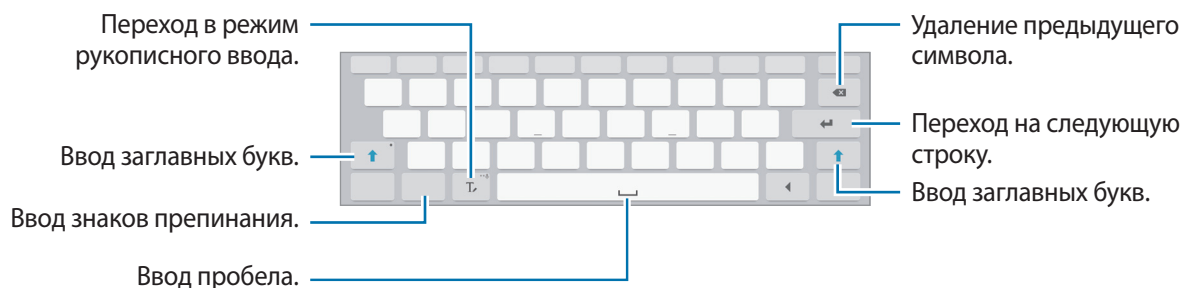

Коснитесь любого текстового поля, откройте панель уведомлений, выберите пункт **Выбор клавиатуры** и укажите нужный тип клавиатуры.



## Ввод заглавных букв

Перед вводом символа коснитесь кнопки . Чтобы все вводимые символы были заглавными, коснитесь его дважды.

## Изменение типа клавиатуры

Коснитесь значка  и удерживайте его, затем коснитесь значка , чтобы изменить тип клавиатуры.

Плавающую клавиатуру вы можете переместить в другое место, перетянув вкладку.

## Изменение языка клавиатуры

Добавьте языки для клавиатуры, затем проведите по клавише пробела влево или вправо, чтобы выбрать нужный.

## Рукописный ввод

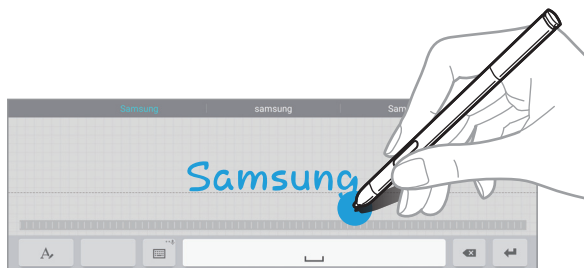

Коснитесь значка  и напишите слово пальцем или пером S Pen. По мере ввода символов будут отображаться предлагаемые слова. Выберите предлагаемое слово.



Доступность этой функции зависит от региона или поставщика услуг.

## Рукописный ввод

На экране приложений выберите пункт **Настройки** → **УПРАВЛЕНИЕ** → **S Pen** → **Рукописный ввод** и переместите переключатель **Рукописный ввод** вправо.

Если удерживать S Pen над полем для ввода текста, то значок  появится в левом верхнем углу поля для ввода текста. Коснитесь значка , и пишите при помощи S Pen. Чтобы сделать простые поправки, изменить язык ввода или поставить пробел между буквами, выберите соответствующие команды на панели рукописного ввода.

Когда эта функция включена, доступны следующие действия:

- Отправлять сообщения, написанные от руки.
- Совершать звонки, написав на клавиатуре имя или телефонный номер.
- Установить будильник, просто написав цифры.
- Осуществляйте поиск в Интернете, набирая веб-адреса.

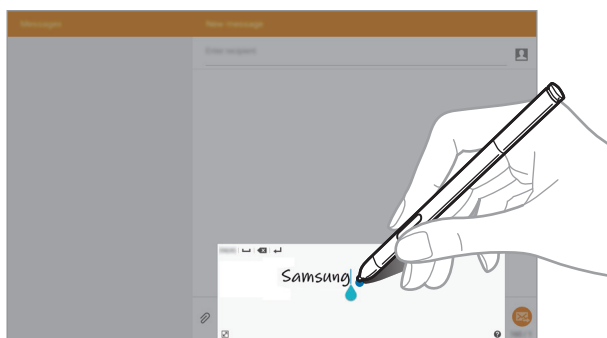



## Голосовой ввод текста

Включите функцию голосового ввода текста, а затем говорите в микрофон. Устройство будет отображать произносимый текст.

Если произносимые слова не были распознаны устройством правильно, коснитесь подчеркнутого текста и выберите другое слово или словосочетание из раскрывающегося списка.

Для изменения языка или добавления языков голосового ввода нажмите .

## Копирование и вставка текста

Коснитесь фрагмента текста и удерживайте его, перетащите значок  или , чтобы увеличить или уменьшить объем выбранного текста, затем выберите пункт **Копировать** для копирования или пункт **Вырезать**, чтобы вырезать выделенный текст. Выделенный текст будет вставлен в буфер обмена.

Чтобы вставить текст в поле ввода текста, коснитесь экрана и удерживайте палец или перо в нужной точке, а затем выберите пункт **Вставить**.

## Подключение к сети Wi-Fi

Чтобы просматривать страницы в Интернете или обмениваться медиафайлами с другими устройствами, необходимо подключиться к сети Wi-Fi. (стр. 118)

### Включение и выключение функции Wi-Fi

Откройте панель уведомлений и выберите пункт **Wi-Fi**, чтобы включить или выключить функцию.



- Устройство использует негармонизированную частоту и предназначено для работы во всех европейских странах. Использование беспроводных локальных сетей в помещении разрешено во всех странах Европейского союза без каких-либо ограничений, использование беспроводных локальных сетей вне помещения запрещено.
- Для экономии заряда аккумулятора рекомендуется отключать функцию Wi-Fi, если она не используется.

### Подключение к сетям Wi-Fi

На экране приложений выберите пункт **Настройки** → **ПОДКЛЮЧЕНИЯ** → **Wi-Fi** и переместите переключатель **Wi-Fi** вправо.

Выберите сеть Wi-Fi из списка обнаруженных сетей, введите пароль (при необходимости) и выберите пункт **ПОДКЛЮЧИТЬСЯ**. Сети, защищенные паролем, обозначены значком замка. После подключения к сети Wi-Fi устройство будет подключаться к ней каждый раз, когда эта сеть будет доступна.

### Добавление сетей Wi-Fi

Если нужной сети в списке нет, выберите пункт **Добавить сеть Wi-Fi** внизу списка обнаруженных сетей. Введите имя сети в меню **SSID сети**, укажите тип защиты и введите пароль (если это не публичная сеть), затем выберите пункт **ПОДКЛЮЧИТЬСЯ**.

### Включение Wi-Fi CERTIFIED Passpoint

С помощью Passpoint устройство автоматически выполняет поиск сетей Wi-Fi и подключается к доступной сети. Если вы выходите из зоны действия одной сети, устройство подключится к другой доступной сети Wi-Fi, не запрашивая пароля.

На экране приложений выберите пункт **Настройки** → **ПОДКЛЮЧЕНИЯ** → **Wi-Fi** →  → **Дополнительно** и переместите переключатель **Passpoint**.

## Удаление настроек подключения к сети Wi-Fi

Настройки подключения к любой использовавшейся сети, включая текущую, можно удалить, чтобы устройство больше не подключалось к ней автоматически. Выберите сеть из списка сетей, затем выберите пункт **ЗАБЫТЬ**.

## Настройка учетных записей

Для использования приложений Google, таких как **Play Маркет**, потребуется учетная запись Google, а для доступа к магазину **Galaxy Apps** — учетная запись Samsung. Создайте учетные записи Google и Samsung, чтобы использовать максимум возможностей устройства.

### Добавление учетных записей

Откройте приложение Google без входа в систему и выполните инструкции по настройке учетной записи Google.

Чтобы создать учетную запись Google или войти в существующую, на экране приложений выберите пункт **Настройки** → **ОБЩИЕ** → **Учетные записи** → **Добавить учетную запись** → **Google**. Для создания учетной записи следуйте инструкциям на экране. На устройстве можно использовать более одной учетной записи Google.

Настройте учетную запись Samsung аналогичным образом.

### Удаление учетных записей

На экране приложений выберите пункт **Настройки** → **ОБЩИЕ** → **Учетные записи**, выберите имя учетной записи в меню **Учетные записи**, выберите учетную запись для удаления и выберите пункт **☰** → **Удалить уч. запись**.

## Настройка профилей пользователей

Настройте пользовательские профили и при разблокировке устройства выберите один из них, чтобы использовать персонализированные настройки. В случае настройки нескольких пользовательских профилей различные пользователи могут использовать устройство, не меняя личные настройки других пользователей, такие как учетные записи электронной почты, обои и другие.

На главном экране выберите  → **Настройки** → **ОБЩИЕ** → **Пользователи** → **Добавить пользователя** и следуйте инструкциям на экране, чтобы создать новый профиль пользователя. Чтобы использовать устройство с установленным профилем пользователя, выберите соответствующий профиль справа в верхней части заблокированного экрана.

## Передача файлов

Можно перемещать аудио- и видеофайлы, изображения и другие виды файлов с устройства на компьютер и обратно.

### Подключение с помощью программы Samsung Kies

Samsung Kies — это приложение для персонального компьютера, с помощью которого можно управлять мультимедийным содержимым и личными данными на устройствах Samsung. Последнюю версию программы Samsung Kies можно загрузить с веб-сайта Samsung.

- 1 Подключите устройство к компьютеру с помощью кабеля USB.  
Программа Samsung Kies запустится автоматически. Если Samsung Kies не запустилась автоматически, дважды щелкните значок Samsung Kies на компьютере.
- 2 Выполните обмен файлами между устройством и компьютером.  
Дополнительные сведения см. в справке программы Samsung Kies.

### Подключение к проигрывателю Windows Media

Убедитесь, что на компьютере установлен проигрыватель Windows Media.

- 1 Подключите устройство к компьютеру с помощью кабеля USB.
- 2 Запустите проигрыватель Windows Media и синхронизируйте музыкальные файлы.

### Подключение в качестве устройства мультимедиа

- 1 Подключите устройство к компьютеру с помощью кабеля USB.
- 2 Откройте панель уведомлений и выберите пункт **Подключено как мультимедийное устройство** → **Мультимед. устройство (MTP)**.  
Если компьютер не поддерживает протокол MTP (Media Transfer Protocol) или на нем не установлен соответствующий драйвер, выберите пункт **Камера (PTP)**.
- 3 Выполните обмен файлами между устройством и компьютером.

## Защита устройства

Функции защиты устройства можно использовать для предотвращения доступа посторонних лиц к вашим личным данным, хранящимся на устройстве. Для разблокировки устройства требуется код разблокировки.

### Установка подписи

На экране приложений выберите пункт **Настройки** → **УСТРОЙСТВО** → **Экран блокировки** → **Блокировка экрана** → **Подпись**.

Создайте подпись с помощью S Pen, затем повторите ее дважды для подтверждения. Установите резервный PIN-код или рисунок для разблокировки экрана на случай, если вы забудете подпись.



При разблокировании планшета нужно выполнять свою подпись в тех же условиях (например, писать под тем же углом), что и при регистрации подписи.

### Создание рисунка

На экране приложений выберите пункт **Настройки** → **УСТРОЙСТВО** → **Экран блокировки** → **Блокировка экрана** → **Рисунок**.

Создайте рисунок, соединив линией четыре точки или более, а затем повторите его для подтверждения. Установите резервный PIN-код для разблокировки экрана на случай, если вы забудете этот рисунок.

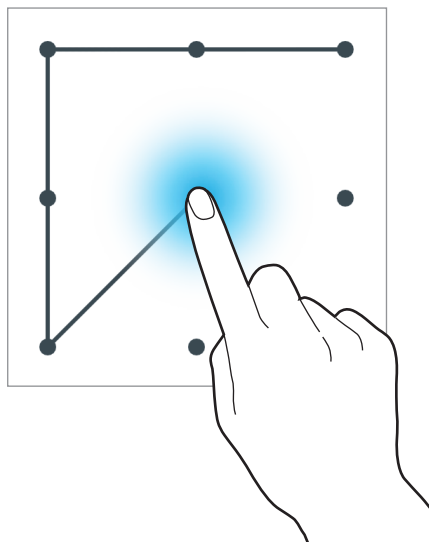

## Установка PIN-кода

На экране приложений выберите пункт **Настройки** → **УСТРОЙСТВО** → **Экран блокировки** → **Блокировка экрана** → **PIN**.

Введите не менее четырех цифр, а затем повторите пароль для подтверждения.

## Установка пароля

На экране приложений выберите пункт **Настройки** → **УСТРОЙСТВО** → **Экран блокировки** → **Блокировка экрана** → **Пароль**.

Введите не менее четырех символов, включая цифры и буквы, затем повторите пароль для подтверждения.

## Разблокировка устройства

Включите экран, нажав кнопку питания или возврата на главный экран, затем введите код разблокировки.



Если вы забыли код разблокировки, обратитесь в сервисный центр Samsung, чтобы сбросить код.

## Обновление устройства

ПО устройства можно обновить до последней версии.



Доступность этой функции зависит от региона или поставщика услуг.

### Обновление с помощью программы Samsung Kies

Запустите программу Samsung Kies и подключите устройство к компьютеру. Программа Samsung Kies автоматически распознает устройство и покажет доступные обновления в диалоговом окне (при их наличии). Нажмите кнопку «Обновить» в диалоговом окне, чтобы начать процесс обновления. Дополнительные сведения об обновлении см. в справке программы Samsung Kies.



- Не выключайте компьютер и не отсоединяйте кабель USB во время обновления устройства.
- Не подключайте другие носители к компьютеру во время обновления устройства. Это может помешать процессу обновления.

### Беспроводное обновление

Загрузить и установить обновление ПО можно с помощью службы FOTA (беспроводная загрузка прошивки).

На экране приложений выберите пункт **Настройки** → **ОБЩИЕ** → **Об устройстве** → **Обновление ПО** → **Обновить**.

# СВЯЗЬ

## Телефон

Воспользуйтесь этим приложением для выполнения вызова и ответа на вызовы.

Выберите пункт **Телефон** на экране приложений.

## Выполнение вызовов

### Выполнение вызова

Используйте один из следующих способов:

- **ТЕЛЕФОН:** просмотрите журналы вызовов и сообщений и введите номер с помощью клавиатуры, а затем нажмите .
- **ИЗБРАННОЕ:** выполнение вызова из списка избранных контактов.
- **КОНТАКТЫ:** выполнение вызова из списка контактов.

### Номера быстрого набора

Чтобы выполнить вызов номера быстрого набора, нажмите и удерживайте соответствующую цифру.

### Автозаполнение номеров

При вводе номера на клавиатуре появляется автозаполнение номеров. Выберите нужный номер для набора.

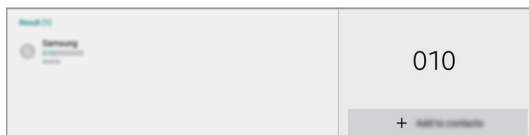

## Поиск контактов





Введите имя, номер телефона или электронный адрес, чтобы найти контакт в списке. По мере ввода символов появится автозаполнение контактов. Выберите нужный контакт для вызова.

## Международные вызовы

Нажмите и удерживайте клавишу **0** до тех пор, пока не появится символ **+**. Введите код страны, код региона и номер телефона, а затем коснитесь значка .

## Во время вызова

Доступны следующие действия:

- **Доб. вызов:** выполнение другого вызова.
- **Набор:** доступ к клавиатуре.
- **Завершить:** завершение текущего звонка.
- **Выкл. микр.:** выключение микрофона (при этом собеседник перестанет вас слышать).
- **Bluetooth:** переключение на гарнитуру Bluetooth (если на устройстве установлено соединение с ней).
-  → **Удержать:** удержание вызова. Выберите **Возобновить вызов**, чтобы восстановить удерживаемый вызов.
-  → **Контакты:** переход к списку контактов.
-  → **Активная заметка:** запуск режима заметок.
-  → **Сообщения:** отправка сообщения.

## Добавление контактов

Чтобы добавить номер телефона в список контактов с помощью клавиатуры, введите номер и выберите пункт **Добавить в Контакты**.

## Просмотр журнала вызовов

Выберите пункт **ТЕЛЕФОН**, чтобы просмотреть журнал входящих и исходящих вызовов.

Чтобы отсортировать журнал вызовов, коснитесь кнопки  → **Просмотреть** и выберите параметр.

## Режим FDN

Можно установить ограничение на исходящие вызовы только на номера с определенными префиксами. Эти префиксы хранятся на SIM- или USIM-карте.

Нажмите кнопку  → **Настройки вызовов** → **Настройки вызовов** → **Дополнительно** → **Разрешенные номера** → **Включить FDN** и введите PIN2-код, предоставленный вместе с SIM- или USIM-картой. Выберите пункт **Список FDN** и введите цифры.

## Блокировка вызовов

Можно установить запрет на выполнение определенных типов вызовов. Например, можно запретить выполнение международных вызовов.

Нажмите кнопку  → **Настройки вызовов** → **Настройки вызовов** → **Дополнительно** → **Запрет вызова**, выберите тип вызовов и параметр запрета, затем введите пароль.

## Входящие вызовы

### Ответ на вызов

При входящем вызове перетащите значок  за пределы большого круга.



Если включена услуга ожидания вызова, можно выполнить второй вызов. При ответе на второй вызов первый будет помещен на удержание.

## Отклонение вызова

При входящем вызове перетащите значок  за пределы большого круга.

Чтобы отклонить входящий вызов и отправить звонящему сообщение, перетащите строку сообщения для отклонения вверх. Чтобы ввести текст сообщения отклонения, коснитесь кнопки  → **Настройки вызовов** → **Настройки вызовов** → **Отклонение вызова** → **Сообщ-я с отклон. вызова**.

## Автоматическое отклонение вызовов с нежелательных номеров

Нажмите кнопку  → **Настройки вызовов** → **Настройки вызовов** → **Отклонение вызова** → **Режим автоотклонения** → **Черный список**, а затем нажмите **Черный список**. Нажмите , введите номер, назначьте ему категорию и выберите пункт **СОХРАНИТЬ**.

## Пропущенные вызовы

При наличии пропущенных вызовов в строке состояния появляется значок . Чтобы просмотреть список пропущенных вызовов, откройте панель уведомлений.

## Ожидание вызова

Ожидание вызова — это услуга вашего поставщика услуг. С помощью этой услуги можно поместить один вызов на удержание и ответить на второй. Эта услуга недоступна для видеовызовов.

Чтобы включить эту услугу, нажмите  → **Настройки вызовов** → **Настройки вызовов** → **Дополнительно**, а затем установите флажок **Ожидание вызова**.

## Переадресация вызова

Можно настроить перевод входящих вызовов на указанный номер.

Нажмите кнопку  → **Настройки вызовов** → **Настройки вызовов** → **Дополнительно** → **Переадресация вызова** и выберите тип вызовов и условие переадресации. Введите номер и выберите пункт **ВКЛЮЧИТЬ**.



## Видеовызовы

### Выполнение видеовызова

Для выполнения видеовызова введите номер или выберите контакт из списка и коснитесь значка .

### Во время видеовызова

Доступны следующие действия:

- **СКРЫТЬ МЕНЯ:** скрывание вашего изображения от собеседника.
- **ИСХОДЯЩЕЕ ИЗОБРАЖЕНИЕ:** выбор изображения для показа собеседнику.
- **Выкл. микр.:** выключение микрофона (при этом собеседник перестанет вас слышать).
- **Завершить:** завершение текущего звонка.
-  → **Клавиатура:** доступ к клавиатуре.
-  → **Включить двустороннюю съемку:** одновременное использование передней и основной камер, чтобы ваш собеседник видел вас и то место, где вы находитесь.



Длительность видеовызова в режиме двух камер составляет 3 минуты. Устройство отключает основную камеру через 3 минуты для оптимальной производительности.

Нажмите и удерживайте изображение собеседника для доступа к следующим функциям:

- **СНЯТЬ ФОТО:** снимок изображения собеседника.
- **ЗАПИСАТЬ ВИДЕО:** видеозапись изображения собеседника.



Во многих странах и регионах производить запись вызова без предварительного разрешения собеседника незаконно.

## Контакты

Воспользуйтесь этим приложением для управления телефонными номерами, электронными адресами и другими сведениями о контактах.



Выберите пункт **Контакты** на экране приложений.

### Управление контактами

Коснитесь значка **КОНТАКТЫ**.

#### Создание контактов

Коснитесь значка  и введите сведения о контакте.

-  : добавление изображения.
-  /  : добавление или удаление поля сведений о контакте.



#### Редактирование контактов

Выберите контакт для редактирования и коснитесь значка .

#### Удаление контактов

Нажмите кнопку  → **Удалить контакты**.

#### Назначение номеров быстрого набора

Нажмите кнопку  → **Быстрый набор**, выберите номер быстрого набора и назначьте контакт для него. Чтобы удалить номер быстрого набора, нажмите .





## Поиск контактов

Коснитесь значка **КОНТАКТЫ**.

Ниже перечислены способы поиска контактов:

- Прокрутите список контактов вверх или вниз.
- Также можно провести пальцем по указателю слева, чтобы быстро прокрутить список контактов.
- Коснитесь поля поиска вверху списка контактов и введите критерий поиска.

После выбора контакта можно выполнить одно из следующих действий:

-  : добавление контакта в список избранных.
-  /  : выполнение голосового или видеовызова.
-  : отправка сообщения.
-  : отправка сообщения электронной почты.

## Просмотр контактов

Коснитесь значка **КОНТАКТЫ**.

Устройство по умолчанию показывает все сохраненные контакты.

Нажмите  → **Настройки** → **Показать контакты** и выберите место сохранения контактов.

## Перемещение контактов

Коснитесь значка **КОНТАКТЫ**.

### Перемещение контактов в Google

Нажмите  → **Переместить контакты** → **Google**.

Контакты, перемещенные в сервис Google Contacts, помечены в списке контактов значком .

### Перемещение контактов в Samsung

Нажмите  → **Переместить контакты** → **Samsung account**.

Контакты, перемещенные в сервис Samsung Contacts, помечены в списке контактов значком .

## Импорт и экспорт контактов

Коснитесь значка **КОНТАКТЫ**.



### Импорт контактов

Нажмите  → **Настройки** → **Импорт/экспорт контактов**, а затем выберите вариант импорта.

### Экспорт контактов

Нажмите  → **Настройки** → **Импорт/экспорт контактов**, а затем выберите вариант экспорта.

### Обмен контактами

Нажмите кнопку  → **Выбрать**, выберите контакты, нажмите пункт  и укажите способ обмена.

## Избранные контакты

Нажмите **ИЗБРАННОЕ**.

Нажмите кнопку  и выполните одно из следующих действий:

- **Удалить из Избранного:** удаление контактов из списка Избранного.
- **Справка:** просмотр справки по использованию контактов.

## Группы контактов

Нажмите **ГРУППЫ**.

### Добавление контактов в группы

Выберите группу и коснитесь значка  → **Добавить участника**. Укажите контакты для добавления и выберите пункт **ГОТОВО**.

## Управление группами

Нажмите кнопку  и выполните одно из следующих действий:

- **Изменить:** изменить параметры группы.
- **Удалить из группы:** удалить участников из группы.
- **Отправить сообщение:** отправка сообщения участникам группы.
- **Отправить E-mail:** отправить сообщение электронной почты участникам группы.
- **Изменить порядок:** коснитесь и удерживайте значок  рядом с названием группы, перетащите его вверх или вниз, затем выберите пункт **ГОТОВО**.
- **Справка:** просмотр справки по использованию контактов.

## Удаление групп

Нажмите  → **Удалить группы**, выберите добавленные пользователем группы и нажмите **ГОТОВО**. Предусмотренные группы удалить невозможно.

## Отправка текстового сообщения или сообщения электронной почты участнику группы

Выберите группу, нажмите кнопку  → **Отправить сообщение** или **Отправить E-mail**, укажите участников группы и выберите пункт **ГОТОВО**.

## Визитки

Коснитесь значка **КОНТАКТЫ**.

Вы можете создавать визитки и отправлять их другим пользователям.

Выберите пункт **Настроить профиль**, введите сведения о себе, например номер телефона, адрес электронной почты и почтовый адрес, затем выберите пункт **СОХРАНИТЬ**. Если сведения о вас были сохранены во время настройки устройства, выберите визитку в меню **Я** и коснитесь значка  для ее редактирования.

Нажмите  → **Отправить контакт** и выберите способ совместного использования.

## Сообщения



Воспользуйтесь этим приложением для отправки текстовых (SMS) или мультимедийных (MMS) сообщений.

Выберите пункт **Сообщения** на экране приложений.





За отправку и получение сообщений за пределами домашней сети может взиматься дополнительная плата. Дополнительную информацию можно получить у поставщика услуг.



## Отправка сообщений

Коснитесь значка , добавьте получателей, введите сообщение и коснитесь значка .



Ниже перечислены способы добавления получателей:

- Введите номер телефона.
- Коснитесь значка , укажите нужные контакты и выберите пункт **ГОТОВО**.
- Наведите S Pen на , а затем нажмите кнопку S Pen . Появится список последних просмотренных контактов.

Ниже перечислены способы создания мультимедийных сообщений:

- Коснитесь значка  и вложите в сообщение изображения, видеозаписи, контакты, заметки, события календаря и другие элементы.
- Для ввода темы нажмите кнопку  → **Добавить тему**.
- Наведите S Pen на , а затем нажмите кнопку S Pen . Появятся последние добавленные изображения.

## Отправка написанных от руки сообщений

Если удерживать S Pen над полем для ввода текста, то значок  появится в левом верхнем углу поля для ввода текста. Нажмите  и , чтобы написать сообщение при помощи S Pen.

## Отправка отложенных сообщений

При создании сообщения коснитесь значка ☰ → **Запланировать сообщение**. Установите время и дату и выберите пункт **УСТАНОВИТЬ**. Сообщение будет отправлено устройством в назначенные время и дату.



- Если в назначенное время устройство будет отключено, не подключено к сети или работа сети будет неустойчивой, то сообщение отправлено не будет.
- Эта функция действует на основе времени и даты, установленных на устройстве. Время и дата могут оказаться неправильными, если при перемещении по часовым поясам эти данные не будут обновлены по сети.

## Просмотр входящих сообщений

Входящие сообщения группируются в потоки по контактам.

Выберите контакт, чтобы просмотреть сообщения от него.

## Прослушивание сообщений голосовой почты

Нажмите и удерживайте клавишу 1 на клавиатуре, затем следуйте инструкциям вашего поставщика услуг.

## E-mail

Воспользуйтесь этим приложением для просмотра и отправки сообщений электронной почты. Выберите пункт **E-mail** на экране приложений.



### Настройка учетных записей электронной почты

При первом открытии приложения **E-mail** появится запрос на настройку учетной записи.

Введите адрес электронной почты и пароль. Выберите пункт **ДАЛЕЕ** для настройки личной учетной записи, например Google Mail, или выберите пункт **НАСТР. ВРУЧНУЮ** для настройки корпоративной учетной записи. После этого следуйте инструкциям на экране для завершения настройки.

Для настройки другой учетной записи электронной почты нажмите кнопку  → **Настройки** → **Добавить учетную запись**.

### Отправка сообщений

Выберите нужную учетную запись электронной почты и коснитесь значка  вверху экрана. Введите получателей, тему и текст сообщения, затем коснитесь значка .

Чтобы добавить получателей из списка контактов, коснитесь значка .

Чтобы вложить в сообщение изображения, видеозаписи, контакты, заметки, события календаря и другие элементы, коснитесь значка .

Чтобы добавить изображения, события календаря, контакты, сведения о местонахождении и прочие сведения в тело сообщения, коснитесь значка .

### Отправка отложенных сообщений

При создании сообщения нажмите кнопку  → **Запланировать отправку**. Отметьте флажком пункт **Запланировать отправку**, укажите время и дату и выберите пункт **Готово**. Сообщение будет отправлено устройством в назначенные время и дату.



- Если в назначенное время устройство будет отключено, не подключено к сети или работа сети будет неустойчивой, то сообщение отправлено не будет.
- Эта функция действует на основе времени и даты, установленных на устройстве. Время и дата могут оказаться неправильными, если при перемещении по часовым поясам эти данные не будут обновлены по сети.

## Просмотр сообщений

Выберите нужную учетную запись электронной почты, после чего начнется загрузка новых сообщений. Чтобы загрузить новые сообщения вручную, коснитесь значка .

Коснитесь сообщения для просмотра.

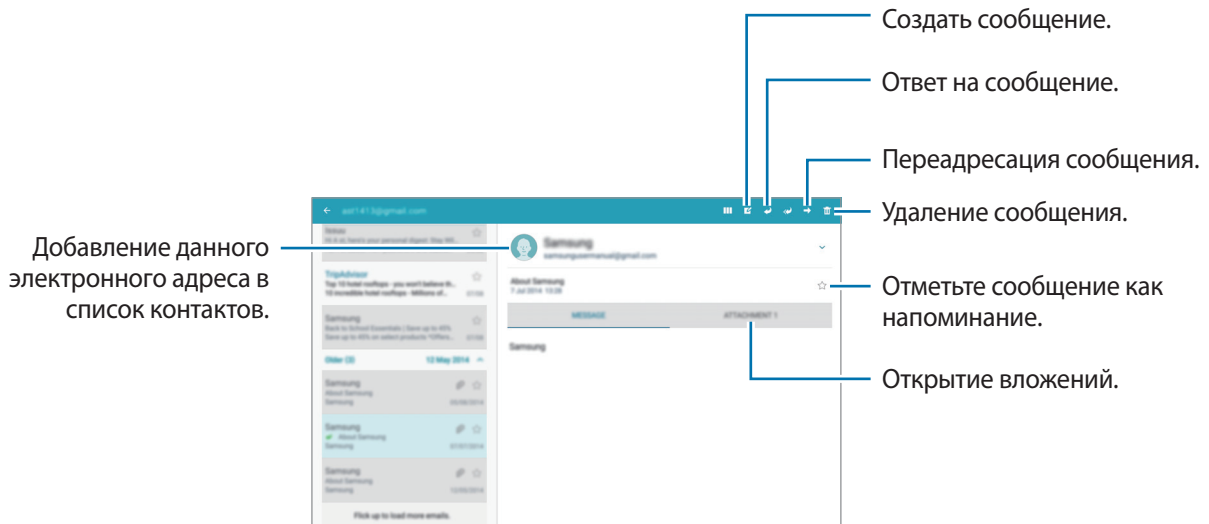

Коснитесь вкладки вложений, чтобы открыть вложения, затем выберите пункт **СОХРАНИТЬ**, чтобы сохранить вложение на устройство.

## Gmail

Воспользуйтесь этим приложением для быстрого прямого доступа к сервису Google Mail.

Выберите пункт **Gmail** на экране приложений.



- Доступность этого приложения зависит от региона и поставщика услуг.
- Приложение может называться по-другому в зависимости от региона или поставщика услуг.

## Отправка сообщений

Находясь в почтовом ящике, коснитесь значка , введите получателей, тему и текст сообщения, затем коснитесь значка .

Чтобы добавить других получателей, нажмите .

Нажмите  → **Прикрепить файл**, чтобы приложить изображения, видео, музыку и другие файлы.

Нажмите кнопку  → **Сохранить черновик**, чтобы сохранить сообщение для отправки позже.

Нажмите кнопку  → **Удалить**, чтобы начать все сначала.

Нажмите  → **Настройки**, чтобы изменить настройки Google Mail.

Нажмите  → **Справка/отзыв**, чтобы получить справочную информацию о приложении Google Mail или поделиться сообщениями по его улучшению.

## Просмотр сообщений

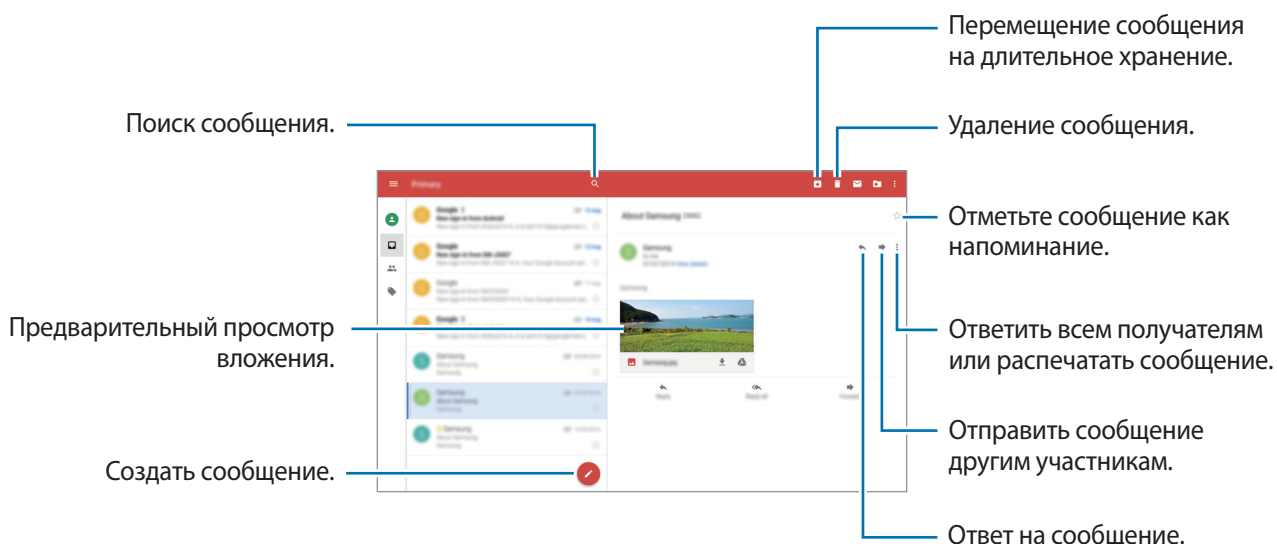

## Ярлыки

Вместо фактических папок сервис Google Mail использует ярлыки. При запуске сервиса Google Mail показываются сообщения с ярлыком «Входящие».

Чтобы добавить ярлык к сообщению, выберите нужное сообщение, коснитесь значка  → **Изменить ярлыки** и укажите ярлык, который требуется добавить.

## Hangouts

С помощью этого приложения можно обмениваться сообщениями с другими людьми.

Выберите пункт **Hangouts** на экране приложений.



Доступность этого приложения зависит от региона и поставщика услуг.

Чтобы начать общение, выберите друга из списка друзей либо введите данные для поиска других пользователей.

## Google+

Воспользуйтесь этим приложением, чтобы оставаться на связи с другими пользователями социальной сети Google.

Выберите пункт **Google+** на экране приложений.



Доступность этого приложения зависит от региона и поставщика услуг.

Выберите пункт **Лента**, чтобы изменить категорию, а затем прокрутите изображение вверх или вниз, чтобы просмотреть записи в ваших «кругах».

## Фото

Используйте это приложение для просмотра и обмена изображениями и видеозаписями с другими пользователями социальных сетей Google.

Выберите пункт **Фото** на экране приложений.





Доступность этого приложения зависит от региона и поставщика услуг.

Выберите одну из следующих категорий:

- **ВСЕ:** просмотр всех изображений и видеозаписей, снятых или загруженных на устройство.
- **ЛУЧШЕЕ:** просмотр изображений и видеозаписей, сгруппированных по дате или альбому. Для просмотра всех изображений и видеозаписей в группе нажмите .

Затем выберите изображение или видеофайл.

При просмотре доступны следующие возможности:

- : изменение изображения.
- : отправка изображения или видеозаписи.
- : удаление изображения или видеозаписи.

## Твиттер

Это приложение можно использовать для доступа в социальную сеть Twitter и поддержания связи с другими людьми.

Выберите пункт **Твиттер** на экране приложений.



Доступность этого приложения зависит от региона и поставщика услуг.

# Интернет и сеть

## Интернет

Воспользуйтесь этим приложением для просмотра веб-страниц.

Выберите пункт **Интернет** на экране приложений.

## Просмотр веб-страниц

Коснитесь поля адреса, введите веб-адрес и выберите пункт **Перейти**.



Чтобы получить доступ к дополнительным возможностям при просмотре веб-страниц, нажмите значок .

## Открытие новой страницы

Коснитесь значка .

Чтобы перейти на другую веб-страницу, прокрутите вкладки влево или вправо в области названия и коснитесь его для выбора.

## Голосовой поиск в сети

Коснитесь поля адреса, затем значка  → , произнесите ключевое слово и выберите одно из предлагаемых ключевых слов.

## Закладки

Чтобы добавить в закладки текущую веб-страницу, коснитесь значка **ЗАКЛАДКИ** → **ДОБАВИТЬ**.

Чтобы открыть веб-страницу из закладок, коснитесь значка **ЗАКЛАДКИ** и выберите нужную страницу.

## Журнал

Чтобы открыть веб-страницу из списка недавно посещенных, нажмите кнопку **ЗАКЛАДКИ** → **ЖУРНАЛ**. Чтобы очистить журнал нажмите кнопку  → **Очистить журнал**.

## Сохраненные страницы

Чтобы просмотреть сохраненные веб-страницы, нажмите кнопку **ЗАКЛАДКИ** → **СОХРАНЕННЫЕ СТРАНИЦЫ**.

## Ссылки

Коснитесь ссылки на веб-странице и удерживайте ее, чтобы открыть в новом окне, сохранить или скопировать.

## Обмен веб-страницами

Чтобы поделиться адресом веб-страницы с другими пользователями, нажмите кнопку  → **Поделиться**.

Чтобы поделиться фрагментом веб-страницы, коснитесь нужного текста и удерживайте его, затем выберите пункт **Поделиться**.

## Chrome

Воспользуйтесь этим приложением для просмотра веб-страниц и поиска информации в Интернете.

Выберите пункт **Chrome** на экране приложений.



Доступность этого приложения зависит от региона и поставщика услуг.

## Просмотр веб-страниц

Коснитесь поля адреса, введите веб-адрес или критерий поиска.

## Открытие новой страницы

Нажмите кнопку  → **Новая вкладка**.

Чтобы перейти на другую веб-страницу, прокрутите вкладки влево или вправо в области названия и коснитесь его для выбора.

## Закладки

Чтобы добавить в закладки текущую веб-страницу, нажмите на , введите сведения о веб-странице, такие как имя, веб-адрес, а затем выберите пункт **Сохранить**.

Чтобы открыть веб-страницу из закладок, коснитесь значка  → **Закладки** и выберите нужную страницу.

## Голосовой поиск в сети

Нажмите , произнесите ключевое слово и выберите одно из предлагаемых ключевых слов в списке.

## Синхронизация с другими устройствами

Синхронизируйте открытые вкладки и закладки для использования в веб-браузере Chrome на другом устройстве, если выполнен вход в ту же самую учетную запись Google.

Для просмотра открытых вкладок на других устройствах, нажмите кнопку  → **Недавние вкладки**. Выберите веб-страницу для открытия.

Чтобы просмотреть закладки, нажмите  → **Закладки**.

## Bluetooth

С помощью связи Bluetooth можно создать прямое беспроводное соединение между двумя устройствами на коротком расстоянии. Благодаря связи Bluetooth можно обмениваться данными и медиафайлами с другими устройствами.



- Компания Samsung не несет ответственности за потерю, перехват или несанкционированное использование данных, отправленных или полученных с помощью Bluetooth.
- Убедитесь, что вы обмениваетесь данными с надежным устройством, имеющим надлежащий уровень безопасности. Если между устройствами есть препятствия, дальность действия может уменьшиться.
- Некоторые устройства, в частности те, для которых компания Bluetooth SIG не проводила испытаний или которые не были одобрены по результатам таких испытаний, могут быть несовместимы с устройством.
- Запрещается использовать связь Bluetooth в противоправных целях (например, распространение пиратских копий файлов или незаконный перехват разговоров в коммерческих целях).  
Компания Samsung не несет ответственности за последствия такого использования связи Bluetooth.

Чтобы включить связь Bluetooth, на экране приложений выберите пункт **Настройки** → **ПОДКЛЮЧЕНИЯ** → **Bluetooth** и переместите переключатель **Bluetooth** вправо.

## Подключение к другим устройствам Bluetooth

На экране приложений выберите пункт **Настройки** → **ПОДКЛЮЧЕНИЯ** → **Bluetooth** → **ПОИСК**, после чего появится список обнаруженных устройств. Выберите устройство, к которому требуется подключиться, и примите автоматически созданный пароль для обоих устройств.

## Отправка и получение данных

Множество приложений поддерживают передачу данных по Bluetooth. Один из примеров — **Галерея**. Откройте приложение **Галерея**, выберите изображение, нажмите  → **Bluetooth** и выберите одно из устройств Bluetooth. После этого примите запрос проверки подлинности Bluetooth на другом устройстве, чтобы получить изображение. Для получения данных с другого устройства примите запрос проверки подлинности Bluetooth, сделанный с этого устройства. Полученные файлы сохраняются в папке **Download**. Полученный контакт будет сохранен в списке контактов автоматически.

## Screen Mirroring

Эта функция позволяет подключать устройство к большому экрану с помощью адаптера AllShare Cast или HomeSync, а затем делиться содержимым. Эта функция также работает с устройствами, поддерживающими функцию Wi-Fi Miracast.



- Доступность этой функции зависит от региона или поставщика услуг.
- Устройства Miracast, не поддерживающие систему защиты широкополосного цифрового содержимого (HDCP), могут быть несовместимы с этой функцией.
- Некоторые файлы могут буферизоваться при воспроизведении в зависимости от сетевого подключения.
- В целях энергосбережения отключайте эту функцию, когда она не используется.
- Ограничение диапазона частот Wi-Fi может сделать невозможным обнаружение и подключение адаптеров AllShare Cast или HomeSync.
- При воспроизведении видеозаписей или игр на экране телевизора выберите соответствующий ТВ-режим для полноценного использования всех доступных возможностей.

На экране приложений выберите пункт **Настройки** → **ПОДКЛЮЧЕНИЯ** → **Screen Mirroring**. Выберите устройство, откройте файл или запустите его воспроизведение, а затем настройте параметры воспроизведения с помощью клавиш на устройстве. Для подключения к устройству с помощью PIN-кода коснитесь его имени и удерживайте его, затем введите PIN-код.

## Samsung Link

Используйте это приложение, чтобы открыть файлы, сохраненные на других устройствах или расположенные в интернет-хранилищах. Также можно воспроизвести и отправить мультимедийные файлы с вашего устройства на другое устройство или в веб-хранилище.

Для использования этого приложения следует войти в ваши учетные записи Samsung и зарегистрировать не менее двух устройств. Способы регистрации зависят от типа устройства.

Выберите пункт **Samsung Link** на экране приложений.

Для запуска **Samsung Link** необходимо загрузить и установить приложение. Нажмите **Установка** и следуйте инструкциям на экране.



- Доступность этого приложения зависит от региона и поставщика услуг.
- При загрузке этого приложения по сети мобильной связи вы можете понести дополнительные расходы. Во избежание дополнительных затрат обратитесь к вашему поставщику услуг.

## Group Play

Наслаждайтесь общением с друзьями, делаясь информацией и просматривая вместе содержимое при помощи этого приложения. Создайте сеанс Group Play или присоединитесь к существующему и обменивайтесь изображениями и музыкальными файлами.

Выберите пункт **Group Play** на экране приложений.

Для запуска **Group Play** необходимо загрузить и установить приложение. Нажмите **Установить** и следуйте инструкциям на экране.



- Доступность этого приложения зависит от региона и поставщика услуг.
- В процессе работы с этим приложением доступ к сети Интернет невозможен.
- При загрузке этого приложения по сети мобильной связи вы можете понести дополнительные расходы. Во избежание дополнительных затрат обратитесь к вашему поставщику услуг.

## Peel Smart Remote

Данное приложение позволяет использовать устройство в качестве пульта дистанционного управления (ДУ) для телевизоров или развлекательных систем.

Выберите пункт **Peel Smart Remote** на экране приложений.

Сначала необходимо подключить устройство к сети Wi-Fi и убедиться, что его инфракрасный порт направлен на телевизор.

### Настройка устройства как пульта ДУ для телевизора

Нажмите **Выберите страну или регион**, выберите страну или регион и следуйте инструкциям на экране для завершения процесса настройки.

Чтобы открыть панель дистанционного управления, нажмите на ручку панели в правом нижнем углу экрана.

Чтобы добавить другое помещение, нажмите  → **Добавить новую Комнату**.

### Настройка параметров дистанционного управления

Нажав , можно использовать следующие функции:

- **Комнаты и устройства:** изменение параметров подключения.
- **Редактировать каналы:** изменение каналов, отображаемых на экране устройства.
- **Профиль:** введите пользовательский профиль, чтобы Peel помог найти самую интересную информацию.
- **Избранные программы:** просмотр любимых программ.
- **Удалить программы:** восстановление ранее скрытых программ.
- **Жанры:** скрытие или изменение порядка расположения жанров.
- **Виды спорта:** скрытие или изменение порядка расположения спортивных программ.
- **Отправить отзыв:** отправка отзывов для усовершенствования приложения.
- **Уведомления:** установите в устройстве напоминание о приближающихся ТВ-трансляциях различных программ.
- **Сброс настроек:** сброс параметров подключения.

# Мультимедиа

## Музыка

Воспользуйтесь этим приложением для прослушивания музыки.

Выберите пункт **Музыка** на экране приложений.

### Прослушивание музыки

Выберите музыкальную категорию и нужную песню.

Чтобы открыть музыкальный проигрыватель, коснитесь изображения альбома внизу экрана.

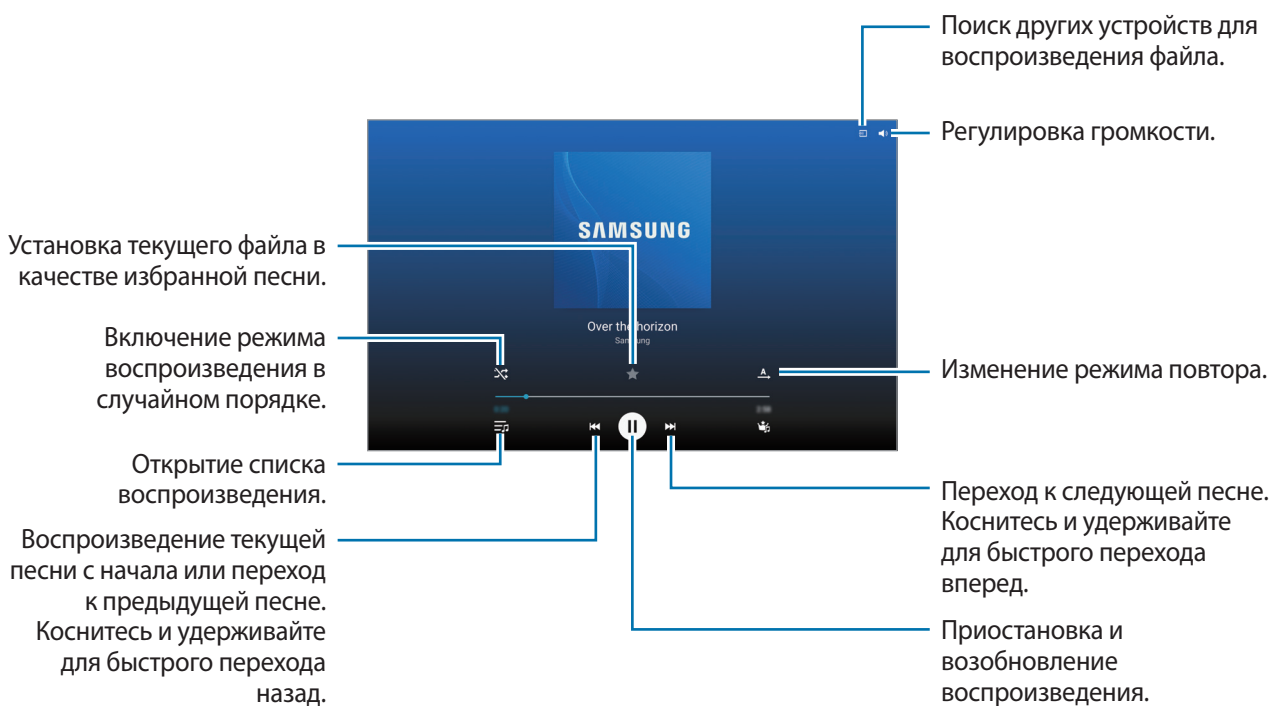

Чтобы прослушивать песни на одном и том же уровне громкости, нажмите кнопку  → **Настройки** → **Дополнительно** → **Смарт-громкость**.



Если включена функция **Смарт-громкость**, громкость воспроизведения может быть выше громкости звуков устройства. Избегайте длительного прослушивания музыки на максимальной громкости, это может привести к нарушениям слуха.



**Смарт-громкость** может не работать с некоторыми типами файлов.



Чтобы настроить индивидуальный звук музыки для прослушивания через гарнитуру, нажмите кнопку  → **Настройки** → **Дополнительно** → **Adapt Sound** → **Включено**. При установке уровня громкости 14 или выше параметр Adapt Sound не будет влиять на звучание музыки. Если уровень громкости станет 13 или ниже, параметр Adapt Sound будет снова включен.

## Установка песни в качестве мелодии сигнала или будильника

Чтобы использовать воспроизводимую мелодию в качестве мелодии для вызовов или звонка будильника, нажмите  → **Установить как** и выберите необходимый вариант.

## Создание списков воспроизведения

Можно создавать собственную подборку песен.

Выберите пункт **ПЛЕЙЛИСТЫ** и нажмите кнопку  → **Создать плейлист**. Введите название списка воспроизведения и выберите пункт **ДА**. Нажмите кнопку , выберите песни для добавления и выберите пункт **ОК**.

Чтобы добавить текущую песню в список воспроизведения, нажмите кнопку  → **Добавить в список**.

## Прослушивание музыки под настроение

Можно прослушивать музыку, соответствующую вашему настроению. Устройство автоматически создаст список воспроизведения.

Выберите пункт **МУЗЫК. КВАДРАТ** и укажите ячейку настроения. Либо выберите несколько ячеек, перетащив палец.

## Камера

Воспользуйтесь этим приложением для съемки фото и видеозаписей.

Чтобы просмотреть снимки и видеозаписи, сделанные при помощи камеры устройства, воспользуйтесь приложением **Галерея**. (стр. 82)

Выберите пункт **Камера** на экране приложений.



- Камера автоматически выключается, если не используется.
- Убедитесь, что объектив чист. В противном случае устройство может работать некорректно в режимах с высоким разрешением съемки.

### Этикет фото- и видеосъемки

- Не выполняйте фото- и видеосъемку людей без их согласия.
- Не выполняйте фото- и видеосъемку в запрещенных местах.
- Не выполняйте фото- и видеосъемку в местах, где вы можете вторгнуться в личную жизнь других людей.

## Фотосъемка

### Выполнение снимков

На экране предварительного просмотра коснитесь фрагмента изображения, на котором камера должна сфокусироваться. Когда объект будет в фокусе, рамка фокуса станет зеленой. Нажмите значок , чтобы выполнить снимок.



## Режим съемки

Доступно несколько режимов съемки.

Выберите пункт **Режим** и прокрутите изображение в правой части экрана вверх или вниз.

- **Авто:** камера самостоятельно оценивает уровень освещения и выбирает наиболее подходящий режим фотосъемки.
- **Ретушь:** снимок с высвеченными лицами для более мягкого изображения.
- **Лучшее фото:** съемка нескольких кадров и сохранение наиболее удачного.
- **Лучшее лицо:** с помощью этого режима можно сделать несколько групповых снимков и объединить их в один для получения наилучшего снимка.

Коснитесь значка , чтобы выполнить несколько снимков. Чтобы сделать хороший снимок, держите камеру ровно и стойте прямо. Когда откроется **Галерея**, коснитесь желтой рамки вокруг каждого лица и выберите наилучшую индивидуальную позу для каждого объекта съемки. По окончании выберите пункт **Сохранить**, чтобы объединить снимки и сохранить их в один.

- **Фото со звуком:** создание снимка со звуковым сопровождением.

Коснитесь значка , чтобы выполнить снимок. Устройство запишет несколько секунд звука после выполнения снимка.



Во время фотосъемки в данном режиме звук записывается на встроенный микрофон устройства.

- **Фото движения:** выполнение серии снимков и их объединение в один снимок со следами движения.

Для получения оптимальных снимков следуйте советам ниже. Устройство может некорректно делать снимки в других условиях съемки.

- Держите камеру ровно и стойте прямо.
- Выполняйте съемку объекта, движущегося в одном направлении.
- Выполняйте фотосъемку без движущихся объектов на заднем плане.
- Избегайте совпадения цвета объекта съемки и цвета фона.
- Избегайте съемки слишком близких или слишком далеких от видеискателя объектов, а также слишком длинных объектов, таких как автобус или поезд.

- **Насыщенные тона (HDR):** фотосъемка с повышенным уровнем контрастности.
- **Корректор:** стирание следов движущихся объектов на заднем плане.

Коснитесь значка , чтобы выполнить серию снимков. Устройство удалит следы движущегося объекта. Чтобы восстановить исходное изображение, выберите пункт **Движущиеся объекты** и коснитесь выделенной области.



Для получения оптимальных снимков следуйте советам ниже.

- Держите камеру ровно и стойте прямо.
  - Когда цвета снимаемого объекта и заднего плана совпадают, камера может не распознать движение.
  - При съемке объекта, который двигается слишком медленно или слишком быстро, камера может не распознать движение.
  - Если на заднем плане много движущихся объектов, камера может не распознать некоторые из них.
- **Панорама:** выполнение снимка из нескольких объединенных снимков.  
Для получения оптимальных снимков следуйте советам ниже.
    - Медленно перемещайте камеру в одном направлении.
    - Удерживайте видоискатель в границах направляющих.
    - Избегайте съемки объектов на неразличимом фоне, например на фоне чистого неба или монотонной стены.
  - **Спорт:** этот режим подходит для съемки быстро движущихся объектов.

## Панорамные снимки

Панорамный снимок — это широкоугольный пейзажный снимок, состоящий из нескольких снимков.

Выберите пункт **Режим** → **Панорама**.

Коснитесь значка  и переместите устройство в каком-либо направлении. Когда синяя рамка совместится с видоискателем, камера автоматически выполнит снимок в панорамной последовательности. Чтобы завершить съемку, коснитесь значка .



Если видоискатель перестает двигаться в данном направлении, съемка прекратится.

## Применение эффектов фильтра

Применяйте разнообразные фильтры, создавая с их помощью неповторимые снимки или видео. Нажмите кнопку  и выберите фильтр. Доступные параметры зависят от режима.



## Видеосъемка

### Выполнение видеозаписи

Коснитесь значка , чтобы выполнить видеозапись. Чтобы приостановить запись, коснитесь значка . Чтобы остановить запись, коснитесь значка .



Во время записи используйте следующие действия:

- Для изменения фокуса коснитесь фрагмента, на который следует навести фокус. Для фокусировки в центре экрана коснитесь значка .
- Для съемки кадра во время видеозаписи коснитесь значка .

### Режим записи

Нажмите  → , чтобы изменить режим записи.

- **Обычное:** режим записи видео с обычным качеством.
- **Ограничение для MMS:** этот режим подходит для низкокачественной съемки и отправки видео в сообщении.
- **Ускоренная:** этот режим позволяет производить видеосъемку движущихся объектов. Устройство воспроизводит видеозапись в ускоренном режиме.

## Увеличение и уменьшение масштаба

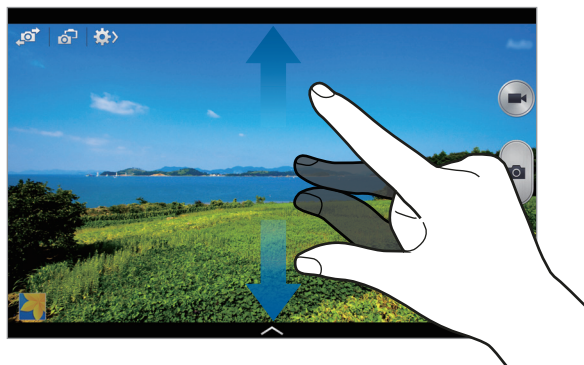

Используйте один из следующих способов:



- Нажимайте клавишу громкости для увеличения или уменьшения масштаба.
- Прикоснитесь к экрану двумя пальцами и разведите их в стороны, чтобы увеличить масштаб или сведите пальцы вместе, чтобы уменьшить его.



Эффект увеличения или уменьшения масштаба доступен при использовании функции зума во время видеосъемки.

## Двусторонняя съемка

При выполнении пейзажного снимка с помощью основной камеры снимки или видеозаписи, сделанные с помощью передней камеры, показываются во вложенном окне, и наоборот. С помощью этой функции можно выполнять зрелищные пейзажные и автопортретные снимки одновременно.

Коснитесь значка , чтобы перейти в режим двусторонней съемки. Коснитесь значка , чтобы выполнить снимок, или значка , чтобы выполнить видеозапись.

Коснитесь и удерживайте элемент, чтобы изменить размер или переместить его.



Выбор одного из доступных стилей.



- В режиме двух камер можно записать до 5 минут видео в формате Full HD и до 10 минут видео в формате HD.
- Во время фотосъемки в данном режиме звук записывается на встроенный микрофон устройства.



## Обмен фотографиями

Нажмите  →  и выберите один из следующих вариантов:



- **Обмен фотографиями:** прямая отправка снимка на другое устройство с помощью технологии Wi-Fi Direct.
- **Обмен фото с друзьями:** режим, в котором устройство распознает лицо на снимке, отмеченное тегом, и отправляет фотографию этому человеку.
- **Удаленный видеоискатель:** настройте устройство для удаленного управления камерой.

## Удаленное управление камерой

Можно превратить устройство в видеоискатель для удаленного управления камерой.

Коснитесь значка  →  → **Удаленный видеоискатель**, затем подключите устройство к камере с помощью функции Wi-Fi Direct. Коснитесь значка , чтобы выполнить удаленный снимок, используя устройство в качестве видеоискателя.

## Изменение настроек камеры

Коснитесь значка  →  чтобы изменить настройки камеры. Не все параметры доступны в обоих режимах — фото- и видеосъемки. Доступные параметры зависят от используемого режима.

- **Размер фотографии / Размер видео:** выбор разрешения съемки. Чем выше разрешение, тем выше качество изображения. Однако и свободного места в памяти расходуется больше.
- **Серийная съемка:** создание серии фотоснимков движущегося объекта.
- **Нажмите для съемки:** коснитесь изображения на экране предварительного просмотра, чтобы сделать фотографию.
- **Обнаружение лица:** режим, в котором устройство распознает лица и помогает сфотографировать их.
- **Экспомер:** выбор типа экспонометра. Эта настройка определяет способ измерения интенсивности света. **Центровзвеш.** — интенсивность фонового света измеряется в центре кадра. **Точечный** — измерение значения освещенности в определенном месте. **Матричный** — измеряется среднее значение для всего кадра.

- **ISO:** выбор чувствительности ISO. Этот параметр управляет светочувствительностью камеры. Он измеряется в единицах, эквивалентных параметрам пленочной камеры. Низкие значения предназначены для неподвижных и ярко освещенных объектов. Высокие значения используются для быстро движущихся или плохо освещенных объектов.
- **Стабилизация видео:** включение и отключение режима стабилизации изображения. Режим стабилизации изображения помогает сфокусировать камеру, когда она находится в движении.
- **Смарт-стабилиз.:** автоматическое определение недостаточного освещения и регулировка яркости съемки без вспышки.
- **Сохранить как:** удаление исходного изображения при фотосъемке в режиме насыщенного тона.
- **Теги местоположения:** добавление тега GPS к снимку. Включите эту функцию во время съемки для создания альбомов в приложении **Story Album**.



- При плохих метеоусловиях, а также в местах, где на пути GPS-сигнала могут возникнуть препятствия (пространства между зданиями, низменности), качество связи может снижаться.
- При загрузке снимков в Интернет на них могут оставаться сведения о ваших координатах. Чтобы избежать этого, отключите функцию GPS.
- **Обзор изображ./видео:** отображение фотографий и видео после съемки.
- **Клавиша громкости:** использование клавиши громкости для управления затвором или зумом.
- **Таймер:** таймер предназначен для отложенной фотосъемки.
- **Баланс белого:** выбор подходящего баланса белого для создания более естественного цветового диапазона изображения. Настройки предназначены для определенных условий освещения. Эти настройки похожи на тепловые характеристики экспозиции баланса белого в профессиональных камерах.
- **Значен. экспозиц.:** изменить значение экспозиции. Этот параметр определяет количество света, получаемого матрицей камеры. Для съемки в условиях недостаточного освещения установите высокое значение экспозиции.
- **Сетка:** вывод подсказок в видоискателе для помощи в составлении композиции при выборе объектов съемки.

- **Вспышка:** включение или отключение вспышки.
- **Голосов. управлен.:** настройка камеры для фотографирования с помощью голосовых команд.
- **Контекстное имя файла:** режим отображения камерой контекстных меток. Активируйте данный параметр для использования функции Tag Buddy в меню **Галерея** и **Story Album**.
- **Сохран. зеркал. изображение:** сохранение перевернутого изображения для зеркального отображения исходного изображения.
- **Память:** выбор области памяти для хранения снимков и видеозаписей.
- **Сброс:** сброс настроек камеры.

## Горячие клавиши

Для упрощения доступа к различным параметрам камеры можно изменить порядок расположения горячих клавиш.

Нажмите кнопку  → **Быстрые настройки**.

Коснитесь параметра и удерживайте его, а затем перетащите в свободную ячейку в верхней части экрана. Чтобы переместить значки в пределах списка, коснитесь и перетащите их в нужное место.

## Галерея

Воспользуйтесь этим приложением для просмотра снимков и видеозаписей.

Выберите пункт **Галерея** на экране приложений.

## Просмотр изображений

При запуске приложения **Галерея** будут показаны доступные папки. При сохранении изображения в другом приложении, например **E-mail**, будет автоматически создана папка **Download** для хранения такого изображения. Аналогичным образом при выполнении снимка экрана будет создана папка **Screenshots**. Выберите папку, чтобы открыть ее.

Изображения в папке отсортированы по дате создания. Выберите изображение, чтобы просмотреть его в полноэкранном режиме.

Выполните прокрутку влево или вправо, чтобы просмотреть следующее или предыдущее изображение.

## Увеличение и уменьшение масштаба

Ниже перечислены способы увеличения масштаба изображения:

- Чтобы увеличить масштаб, дважды коснитесь любой области экрана.
- Прикоснитесь к экрану двумя пальцами и разведите их в стороны, чтобы увеличить масштаб. Сведите пальцы вместе, чтобы уменьшить масштаб, или дважды прикоснитесь к экрану, чтобы вернуться к исходному масштабу.



## Просмотр изображений с помощью режима отслеживания движений

Режим отслеживания движений позволяет управлять функциями с помощью соответствующих движений.

На экране приложений нажмите **Настройки** → **УПРАВЛЕНИЕ** → **Движения**, переместите рычажок **Движения** вправо, а затем включите рычажок для каждой функции.

Для выключения режима отслеживания движений переместите переключатель **Движения** влево.

## Просмотр видеозаписей

Видеофайлы отмечены значком  на экране предпросмотра. Выберите нужную видеозапись и коснитесь значка .

## Подрезка фрагментов видеозаписи

Выберите видеозапись и коснитесь значка . Переместите начальный маркер в нужную точку начала, а конечный — в нужную точку окончания фрагмента и сохраните видеозапись.

## Редактирование изображений

Во время просмотра изображения нажмите кнопку  и воспользуйтесь следующими возможностями:

- **Избранное:** добавить в список избранного.
- **Слайд-шоу:** запуск слайд-шоу с изображениями из текущей папки.
- **Фоторамка:** добавление рамки и заметки к изображению. Измененный снимок экрана будет сохранен в папке **Photo frame**.
- **Написать на стене:** добавление заметки на обратной стороне изображения. Коснитесь значка , чтобы изменить заметку.

- **Печать:** печать изображения с помощью подключенного принтера. Некоторые принтеры могут быть несовместимы с вашим устройством.
- **Переименовать:** переименование файла.
- **Обмен фото с друзьями:** отправка изображения человеку, лицо которого отмечено тегом на изображении.
- **Повернуть влево:** повернуть против часовой стрелки.
- **Повернуть вправо:** повернуть по часовой стрелке.
- **Обрезать:** для того, чтобы вырезать фрагмент изображения, настройте размер синей рамки и нажмите Готово. Изображение внутри синей рамки будет вырезано и сохранено.
- **Установить как:** установите данное изображение в качестве обоев или изображения для контакта.
- **Свойства:** просмотр сведений об изображении.
- **Настройки:** изменение настроек галереи.

## Изменение изображений

Во время просмотра изображения нажмите кнопку  и воспользуйтесь следующими возможностями:



- **Повернуть:** поворот изображения.
- **Обрезать:** обрезка фрагмента изображения.
- **Цвет:** регулировка насыщенности или яркости изображения.
- **Эффект:** применение эффектов к изображению.
- **Стикер:** добавление наклеек к изображению.
- **Рисунок:** добавление рисунка к изображению.
- **Рамки:** применение рамок к изображению.

## Избранные изображения

Во время просмотра изображения нажмите кнопку  → **Избранное**, чтобы добавить его в список избранного.



## Удаление изображений

Используйте один из следующих способов:

- Находясь в папке, коснитесь кнопки  → **Выберите элемент**, затем выберите нужные изображения и коснитесь значка .
- Во время просмотра изображения коснитесь значка .

## Обмен изображениями

Используйте один из следующих способов:

- Находясь в папке, коснитесь кнопки  → **Выберите элемент**, выберите изображения, а затем нажмите , чтобы отослать изображения другим пользователям или поделиться ими в социальных сетях.
- Во время просмотра изображения коснитесь значка , чтобы отправить его другим пользователям или на веб-сайт социальной сети.

## Установка обоев

Во время просмотра изображения нажмите кнопку  → **Установить как**, чтобы установить изображение в качестве обоев или назначить его в качестве фото контакта.

## Установка меток для лиц

Нажмите  → **Настройки** → **Метки** и установите флажок **Тег лица**. Вокруг распознанного лица отобразится желтая рамка. Коснитесь лица и выберите пункт **Добавить имя**, а затем выберите или добавьте контакт.

Когда на изображении появится метка лица, нажмите на нее и воспользуйтесь доступными функциями, такими как отправка сообщений.



В работе функции распознавания лиц могут наблюдаться сбои в зависимости от угла наклона и размера лица, цвета кожи, выражения лица, условий освещенности или аксессуаров на лице.

## Помощник по тегам

Нажмите кнопку  → **Настройки** → **Метки** → **Помощник по тегам** и переместите переключатель **Помощник по тегам** вправо, чтобы включить отображение таких контекстных тегов, как погода, местонахождение, дата и имя человека на снимке при открытии изображения.

## Упорядочение приложений по папкам

Создайте папку для хранения файлов изображений и видео. Можно копировать и перемещать файлы между папками.

Для создания новой папки нажмите . Введите имя папки, нажмите **ДА**, затем отметьте файлы с изображениями и видео. Нажмите и перетащите выбранные файлы с изображениями и видео в новую папку, затем нажмите **ГОТОВО**. Нажмите **КОПИРОВАТЬ** для копирования или **ПЕРЕМЕСТИТЬ** для перемещения.

## Story Album

С помощью этого приложения можно создавать собственные цифровые альбомы с историями и автоматически сортировать изображения в них.

Выберите пункт **Story Album** на экране приложений.

Для запуска **Story Album** необходимо загрузить и установить приложение. Нажмите **Установить** и следуйте инструкциям на экране.



При загрузке этого приложения по сети мобильной связи вы можете понести дополнительные расходы. Во избежание дополнительных затрат обратитесь к вашему поставщику услуг.

## Видео

Воспользуйтесь этим приложением для просмотра видеозаписей.

Выберите пункт **Видео** на экране приложений.

### Просмотр видеозаписей



Выберите видеозапись для просмотра.



## Удаление видеозаписей

Нажмите кнопку  → **Удалить**, укажите видеозаписи и выберите пункт .

## Обмен видеозаписями

Нажмите кнопку  → **Выбрать**, выберите видеозапись, нажмите кнопку  → **Отправить через** и выберите способ обмена.

## Всплывающий видеоплеер

Воспользуйтесь этой функцией для работы в других приложениях без закрытия видеоплеера. Для использования всплывающего видеоплеера при просмотре видео коснитесь значка .

Прикоснитесь к экрану двумя пальцами и разведите их в стороны, чтобы увеличить окно плеера, или сведите пальцы вместе, чтобы уменьшить его. Чтобы переместить проигрыватель, перетащите его в нужное место.

## Видеоредактор

Воспользуйтесь этим приложением для редактирования видео и применения различных эффектов.

Выберите пункт **Видеоредактор** на экране приложений.

Для запуска **Видеоредактор** необходимо загрузить и установить приложение. Нажмите **Установка** и следуйте инструкциям на экране.



- Некоторые видеофайлы в приложении **Галерея**, вероятно, нельзя будет просмотреть в зависимости от разрешения видео и кодека.
- При загрузке этого приложения по сети мобильной связи вы можете понести дополнительные расходы. Во избежание дополнительных затрат обратитесь к вашему поставщику услуг.

## YouTube

Воспользуйтесь этим приложением для просмотра видеозаписей на веб-сайте YouTube.

Выберите пункт **YouTube** на экране приложений.



Доступность этого приложения зависит от региона и поставщика услуг.

### Просмотр видеозаписей



Коснитесь значка  и введите ключевое слово. Выберите один из результатов поиска, чтобы просмотреть видеозапись.

Нажмите  для просмотра видео в полноэкранном режиме.

### Обмен видеозаписями

Выберите нужную видеозапись, коснитесь значка  и выберите способ обмена.

### Отправка видеозаписей в Интернет

Нажмите  → **Загрузки** → , выберите видео, введите информацию для видео, затем нажмите кнопку **ЗАГРУЗИТЬ**.



## My Magazine

Используйте эти приложения для создания собственного социального журнала.

Находясь на главном экране, проведите пальцем из нижней части вверх.









При первом запуске My magazine нажмите **ДАЛЕЕ**, прочитайте и примите условия, а затем нажмите **НАЧАЛО**.

Чтобы настроить журнал, коснитесь  и отметьте нужные категории. Коснитесь , выберите новые темы и коснитесь .

Движение пальца влево или вправо меняет раздел. Движением вверх или вниз переворачивайте страницы журнала, затем выберите нужную статью для просмотра.

При просмотре страницы нажмите  для запуска следующего приложения:

- : запустите приложение S Note.
- : запустите приложение S Planner.
- : отправка сообщения электронной почты.
- : запустить поиск в Google.
- : открыть веб-браузер.
- : открыть экран приложений.

## Flipboard

Это приложение позволяет получить доступ к персонализированным журналам.

Выберите пункт **Flipboard** на экране приложений.



Доступность этого приложения зависит от региона и поставщика услуг.

При первом запуске приложения или его перезапуске после сброса настроек устройства следуйте инструкциям на экране, чтобы завершить установку.

Выберите главную историю или тему, пролистайте страницы Flipboard, проводя пальцем по экрану, и выберите статью для чтения.

## Businessweek+

С помощью этого приложения можно получать последние новости в области финансов, бизнеса, показателей рынков и т. д.

Выберите пункт **Businessweek+** на экране приложений.



Доступность этого приложения зависит от региона и поставщика услуг.

## NYTimes

Это приложение позволяет находить и просматривать статьи и другие материалы.

Выберите пункт **NYTimes** на экране приложений.



Доступность этого приложения зависит от региона и поставщика услуг.

Для поиска статей нажмите , а затем введите ключевое слово в поле поиска.

## SketchBook for Galaxy

С помощью этого приложения можно делать заметки или эскизы проектов.

На экране приложений выберите пункт **SketchBook for Galaxy**.

Используйте инструменты рисования для создания изображений, которые можно сохранять в приложении **Галерея**.

Для запуска **SketchBook for Galaxy** необходимо загрузить и установить приложение. Нажмите **Установка** и следуйте инструкциям на экране.



- Доступность этого приложения зависит от региона и поставщика услуг.
- При загрузке этого приложения по сети мобильной связи вы можете понести дополнительные расходы. Во избежание дополнительных затрат обратитесь к вашему поставщику услуг.

# Магазины приложений и мультимедиа

## Play Маркет

Воспользуйтесь этим приложением для приобретения и загрузки приложений и игр, совместимых с устройством.

Выберите пункт **Play Маркет** на экране приложений.



Доступность этого приложения зависит от региона и поставщика услуг.

## Установка приложений

Найдите нужное приложение по категории или коснитесь поля поиска, чтобы выполнить поиск по ключевому слову.

Выберите приложение, чтобы просмотреть его описание. Выберите пункт **УСТАНОВИТЬ**, чтобы загрузить его. Если приложение платное, коснитесь его цены и следуйте инструкциям на экране, чтобы завершить процесс приобретения.



Когда выйдет новая версия какого-либо из установленных приложений, вверху экрана появится значок обновления, уведомляющий об этом. Откройте панель уведомлений и коснитесь этого значка, чтобы обновить приложение.

## Удаление приложений

Приложения, приобретенные в магазине **Play Маркет**, можно удалять.

Нажмите кнопку  → **Мои приложения**, укажите приложение для удаления в списке установленных и выберите пункт **УДАЛИТЬ**.

## Galaxy Apps

Воспользуйтесь этим приложением, чтобы приобретать и загружать фирменные приложения Samsung. Дополнительные сведения см. на веб-сайте [apps.samsung.com](http://apps.samsung.com).

Выберите пункт **Galaxy Apps** на экране приложений.



Доступность этого приложения зависит от региона и поставщика услуг.

## Установка приложений

Найдите приложение по категории. Нажмите **КАТЕГОРИЯ**, чтобы выбрать категорию.

Чтобы выполнить поиск приложения, коснитесь значка **ПОИСК** вверху экрана и введите ключевое слово в поле поиска.

Выберите приложение, чтобы просмотреть его описание. Выберите пункт **УСТАНОВИТЬ**, чтобы загрузить его. Если приложение платное, коснитесь его цены и следуйте инструкциям на экране, чтобы завершить процесс приобретения.



Когда выйдет новая версия какого-либо из установленных приложений, вверху экрана появится значок обновления, уведомляющий об этом. Откройте панель уведомлений и коснитесь этого значка, чтобы обновить приложение.

## Play Книги

Воспользуйтесь этим приложением для чтения и загрузки книг.

Выберите пункт **Play Книги** на экране приложений.



Доступность этого приложения зависит от региона и поставщика услуг.

## Play Фильмы

Этот сервис позволяет смотреть, загружать и брать напрокат фильмы и телепередачи.

Выберите пункт **Play Фильмы** на экране приложений.



Доступность этого приложения зависит от региона и поставщика услуг.

## Play Музыка

С помощью этого сервиса можно слушать музыку на устройстве или выполнять потоковую трансляцию музыки из облачного сервиса Google.

Выберите пункт **Play Музыка** на экране приложений.



Доступность этого приложения зависит от региона и поставщика услуг.

## Play Игры

Данное приложение можно использовать, чтобы загружать игры и играть в них.

Выберите пункт **Play Игры** на экране приложений.



Доступность этого приложения зависит от региона и поставщика услуг.

## Play Пресса

Используйте это приложение, чтобы быть в курсе последних новостей.

Выберите пункт **Play Пресса** на экране приложений.



Доступность этого приложения зависит от региона и поставщика услуг.

# Служебные программы

## S Note

Это приложение позволяет создавать заметки с использованием мультимедийных файлов и голосовых заметок.

Выберите пункт **S Note** на экране приложений.

### Создание заметок

При первом запуске сервиса S Note выберите пункт **ДАЛЕЕ**, чтобы указать заголовок и шаблон по умолчанию. Для завершения настройки следуйте инструкциям на экране.

### Создание заметок

Создайте заметки с расширенным содержанием, добавив файлы мультимедиа или голосовые заметки.

Коснитесь значка , чтобы написать или нарисовать на экране от руки, либо коснитесь значка T, чтобы ввести текст с помощью клавиатуры.

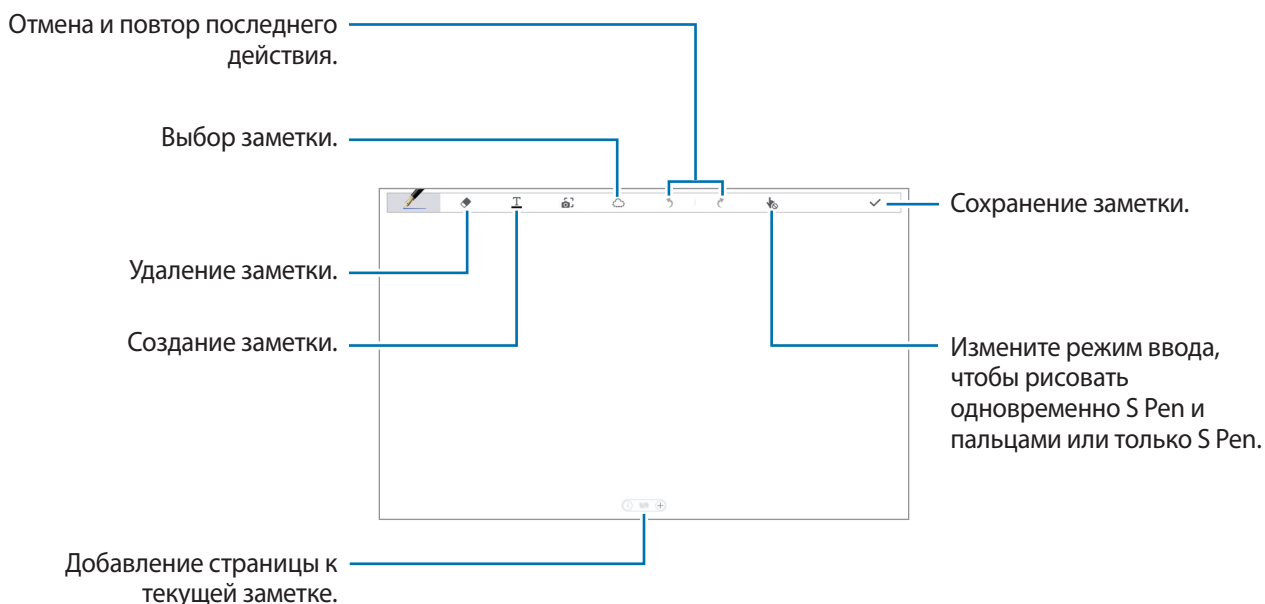

Для удаления рамки коснитесь и удерживайте ее, а затем выберите пункт **Удалить**.

При создании заметки коснитесь значка  для изменения типа ручки, толщины линии и цвета пера.

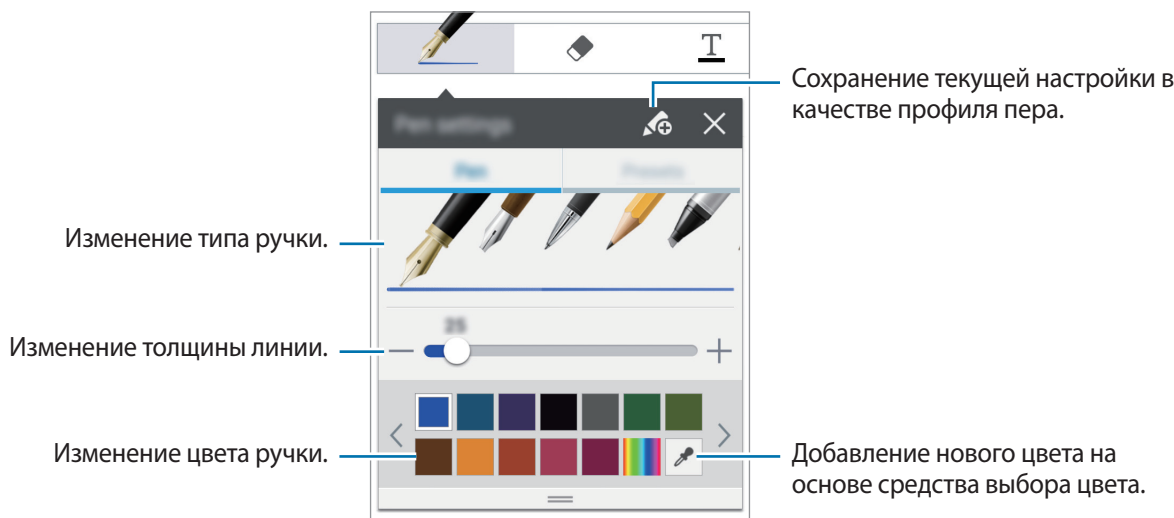

Можно увеличивать и уменьшать изображение, разводя или сводя пальцы на экране.

Для добавления новой страницы выберите пункт  → **Добавить страницу**.

Для удаления страницы выберите пункт  → **Удалить страницу**.

Для добавления метки к странице выберите пункт  → **Параметры страницы** → **Изменить теги**.

Для добавления указателя к странице выберите пункт  → **Параметры страницы** → **Изменить индекс**.

Для смены шаблона страницы выберите пункт  → **Добавить шаблон**.

Для смены фона страницы выберите пункт  → **Параметры страницы** → **Изменение фона**.

Для отображения сетки на странице выберите пункт  → **Параметры страницы** → **Сетка**.

## Использование инструмента ластик

Смартфон воспринимает нарисованную линию как состоящую из коротких штрихов, а не из точек. Поэтому можно выбрать линию целиком, а затем удалить ее, переместить или видоизменить. Однако возможна ситуация, когда случайно стерт не тот участок линии, или невозможно при помощи инструмента ластик удалить частые или пересекающиеся линии.

Чтобы не стирать лишнее, настройте размер ластика, нажав  → .

Чтобы удалить заметку, нажмите кнопку **УДАЛИТЬ ВСЕ**.



Даже если выбран меньший размер ластика, может быть трудно стереть в точности то, что требуется.

## Редактирование рукописных заметок

Выберите рукописную заметку для ее вырезания, перемещения, изменения размера или трансформации. При написании или рисовании заметки нажмите . Затем нажмите на заметку или проведите вокруг нее линию, чтобы выбрать и изменить ее.

Для перемещения заметки в другое место выберите ее, а затем перетащите в новое место.

Чтобы изменить размер заметки, выделите ее, а затем потяните за край рамки.



При выборе рукописной заметки можно использовать следующие функции:

- **Свойства:** изменение свойств заметки, например ее оформления, размера, цвета или толщины.
- **Преобразовать в:** преобразование нарисованной формы или рукописной заметки в хорошо организованную заметку.
- **Вырезать:** вырезание заметки. Чтобы поместить заметку в новое место, нажмите и удерживайте место, а затем выберите **Вставить**.
- **Копировать:** копирование заметки. Чтобы поместить заметку в новое место, нажмите и удерживайте место, а затем выберите **Вставить**.
- **Удалить:** удалить заметку.

## Вставка мультимедийных файлов

Для вставки изображений, видеозаписей, голосовых записей и т. д. выберите  → **Вставить**.

## Вставка эскиза проекта

Нажмите  → **Вставить** → **Рисунок идей** и введите ключевое слово или выберите категорию для поиска изображений.



Для добавления своего наброска в список нажмите  → **Создать** и сделайте рисунок на панели набросков.

## Вставка изображения или видео в рамке

Нажмите  → **Вставить** → **Картинка или Видео** → **Съемка фотографии в нарисованной рамке** или **Запись видео на фоне**.

Начертите рамку на заметке, а затем нажмите на область внутри рамки с помощью S Pen либо пальцем, чтобы создать фото или видеозапись.

## Ввод картографической информации

Нажмите  → **Вставить** → **Карты** и прокрутите список карт или нажмите на поле поиска для поиска места, а затем нажмите .

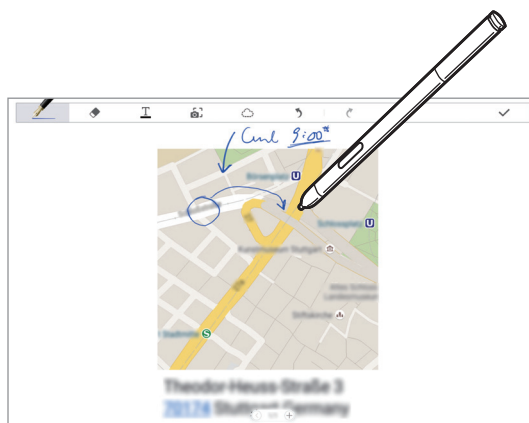

- Для просмотра выбранного места во весь экран нажмите и удерживайте карту, а затем нажмите **Открыть карту**.



## Создание диаграмм и управление ими

### Создание таблицы

Выберите пункт  → **Вставить** → **Быстрая схема** → **Таблица**, задайте количество рядов и колонок, затем нажмите **ОК**.

- Для ввода данных выберите ячейку.
- Для добавления или удаления колонки выберите  → **Добавить столбец** или **Удалить столбец**.
- Для добавления или удаления ряда выберите  → **Добавить строку** или **Удалить строку**.

### Создание диаграммы

Для создания диаграммы выберите  → **Вставить** → **Быстрая схема**, затем выберите тип диаграммы. Затем нарисуйте полосы, линии, разделители для диаграммы.

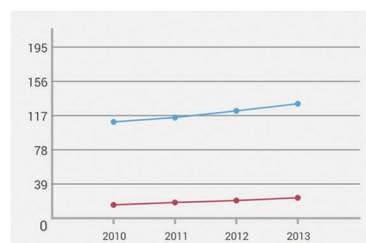
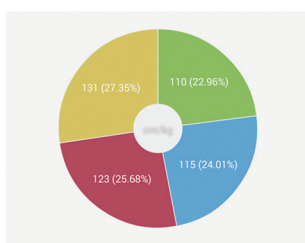
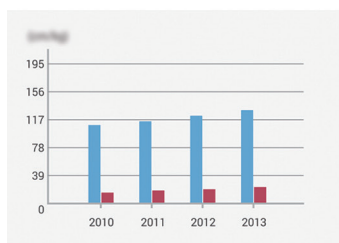

Чтобы создать диаграмму на основе данных из таблицы, нажмите и удерживайте таблицу, выберите **Изменить диаграмму** → , а затем выберите тип диаграммы.

	2010	2011
2010	110	15
2011	115	18
2012	123	20
2013	131	23



## Редактирование диаграммы

Нажмите и удерживайте диаграмму или таблицу, нажмите **Изменить диаграмму**, а затем используйте следующие возможности.

- Для изменения типа диаграммы выберите  в левой верхней части экрана.
- Коснитесь элемента, нажмите  и укажите значения.



Доступные варианты различаются в зависимости от типа диаграммы.

## Просмотр страниц с заметками

Во время просмотра страниц нажмите  и воспользуйтесь следующими возможностями:

- **Удалить страницу:** удаление страницы.
- **Добавить на гл. экран:** добавление ярлыка страницы на главный экран.
- **Печать:** печать страницы с помощью подключения устройства к принтеру. Некоторые принтеры могут быть несовместимы с вашим устройством.
- **Сохранить как:** сохранение страницы под другим именем.
- **Установить как:** установить страницу как обои или изображение контакта.

## Предварительный просмотр

Потяните заметку вниз для предварительного просмотра страниц.

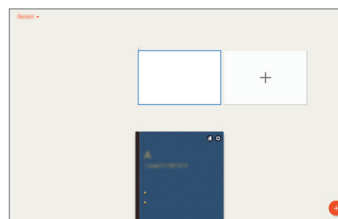
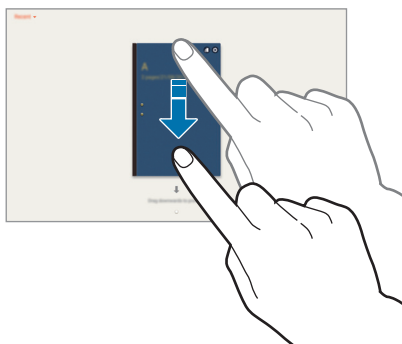

Нажмите  на заголовке заметки для доступа к следующим функциям:

- **Удалить:** удалить заметку.
- **Отправить:** поделиться заметкой с другими пользователями.
- **Экспорт:** сохранить заметку как файл изображения или файл PDF.
- **Переименовать:** переименовать заметку.
- **Изменить обложку:** изменить заголовок заметки.
- **Добавить в Избранное:** добавить заметку в список избранного.
- **Блокировать:** заблокировать заметку от просмотра другими пользователями.

## Редактирование заметок

Коснитесь заметки, чтобы открыть ее. Заметка отображается в режиме просмотра. Чтобы отредактировать заметку, коснитесь значка .

## Поиск заметок

Для поиска заметки нужно ввести критерий поиска, например имя, метку, текст или рукописное слово.

Нажмите  → **Поиск**, затем поле поиска вверху экрана и введите критерий поиска.







## Активная заметка

Используйте это приложение, чтобы создать рукописную заметку. Вы также можете воспользоваться полезными возможностями режима активных заметок.

При нажатой кнопке S Pen дважды коснитесь экрана, чтобы запустить режим заметок.

### Создание заметок

Запишите заметку и коснитесь значка . При появлении меню функций выберите, как вы хотите использовать введенную в заметке информацию.

-  : сделать вызов.
-  : создать контакт.
-  : отправка сообщения.
-  : отправка сообщения электронной почты.
-  : найти в Интернете.
-  : найти местоположение.
-  : создать задачу.

Если вы хотите использовать определенную информацию из заметки, коснитесь экрана, чтобы снять выделение с заметки, и обведите нужную информацию.

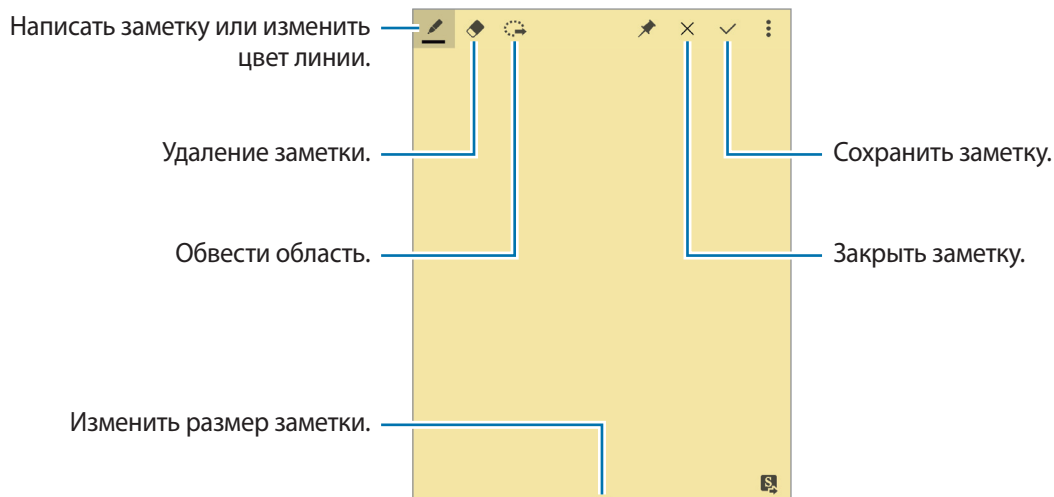

## Работа с заметками

Воспользуйтесь прокруткой вверх/вниз, чтобы пролистать пиктограммы заметок.

Коснитесь заметки, чтобы изменить ее.

Чтобы создать заметку, нажмите .

Чтобы найти заметку, нажмите  → **Поиск**.

Для удаления заметок, нажмите и удерживайте заметки, а затем нажмите .

Чтобы отправить заметки другим пользователям, нажмите  → **Отправить**.

Чтобы изменить режим просмотра, нажмите кнопку  → **Сортировка**.

Чтобы просмотреть справку для активных заметок, нажмите  → **Справка**.

## S Planner

Воспользуйтесь этим приложением для управления событиями и задачами.

Выберите пункт **S Planner** на экране приложений.

## Создание событий или задач

Коснитесь значка  и выполните одно из следующих действий:

- **СОБЫТИЕ**: создание события с интервалом повтора по желанию.
- **ЗАДАЧА**: создание задачи с приоритетом по желанию.

Для более быстрого создания события или задачи коснитесь даты, чтобы выбрать ее, затем коснитесь даты еще раз.

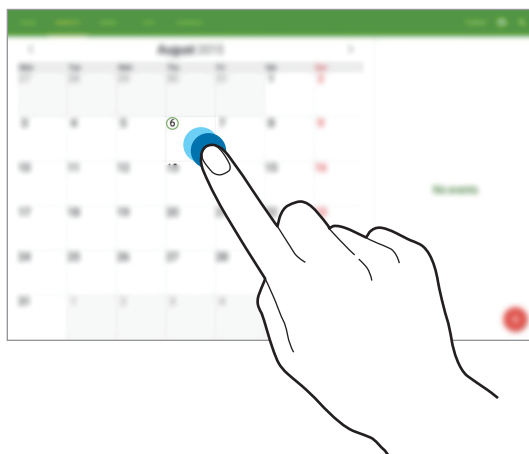

Введите заголовок и укажите календарь для использования или синхронизации. Нажмите **ПРОСМОТРЕТЬ ДРУГИЕ ПАРАМЕТРЫ** для добавления дополнительных сведений, например частоты повтора событий, времени дополнительного предупреждения или места проведения.

Вложите карту с указанием места проведения события. Введите расположение в поле **Место**, коснитесь значка  рядом с полем и укажите точное расположение, коснувшись и удерживая появившуюся карту.

## Синхронизация с сервисом Google Calendar

На экране приложений выберите пункт **Настройки** → **ОБЩИЕ** → **Учетные записи** → **Google** в разделе **Учетные записи**, выберите учетную запись Google, а затем установите флажок **Календарь**.

Для обновления с помощью синхронизации вручную на экране приложений выберите пункт **S Planner** →  → **Синхронизация**.

Для вывода на экран назначенных событий или задач нажмите  → **Календари** и установите флажок напротив учетной записи Google.

## Запись на виде "Месяц"

На экране вида "Месяц" нажмите , чтобы включить эту функцию.

## Изменение вида календаря

Выберите нужный вид календаря в верхней части экрана: просмотр по годам, месяцам, неделям и т. д.

## Поиск событий

Нажмите кнопку  и введите ключевое слово.

Чтобы просмотреть сегодняшние события, выберите пункт **СЕГОДНЯ** вверху экрана.

## Удаление событий или задач

Нажмите  → **Удалить**, выберите события или задачи и нажмите **ГОТОВО**.

## Обмен событиями

Выберите событие или задачу, нажмите кнопку  → **Отправить через** и укажите способ обмена.

## Dropbox



Этот сервис позволяет сохранять файлы и обмениваться ими с другими пользователями с помощью облачного хранилища данных Dropbox. При сохранении файлов в Dropbox ваше устройство производит автоматическую синхронизацию данных с веб-сервером и другими компьютерами, на которых установлен сервис Dropbox.



Выберите пункт **Dropbox** на экране приложений.





Доступность этого приложения зависит от региона и поставщика услуг.

При первом запуске Dropbox следуйте инструкциям на экране для завершения настройки.

После активации сервиса Dropbox снимки и видеозаписи, сделанные с помощью камеры устройства, будут сохраняться в нем автоматически. Для просмотра загруженных снимков и видеозаписей коснитесь значка . Чтобы поделиться файлами, удалить их или создать альбомы, нажмите , а затем выберите файлы.

Для загрузки файлов в Dropbox коснитесь значка  →  → **Загрузить сюда** → **Фото или видео** или **Другие файлы**. Выберите файл в Dropbox, чтобы открыть его.

Для добавления изображения или видеозаписи в избранное коснитесь значка  при их просмотре. Чтобы открыть файл в списке избранного, коснитесь значка .

## Облачное хранилище

Эта функция позволяет синхронизировать файлы и создать резервную копию настроек и данных приложений в Dropbox или с помощью учетной записи Samsung.

На экране приложений выберите пункт **Настройки** → **ОБЩИЕ** → **Облачное хранилище**.



Доступность этой функции зависит от региона или поставщика услуг.

## Синхронизация с учетной записью Samsung

Для синхронизации файлов коснитесь значка учетной записи Samsung или выберите пункт **Настройки синхронизации**.

## Резервное копирование и восстановление данных

Для резервного копирования или восстановления данных с помощью учетной записи Samsung выберите пункт **Архивировать** или **Восстановить**.

## Синхронизация с Dropbox

Выберите пункт **Связать учетную запись Dropbox** и войдите в учетную запись Dropbox. Для завершения настройки следуйте инструкциям на экране.

После входа с учетной записью выберите пункт **Разрешить**, и устройство выполнит автоматическую синхронизацию файлов с Dropbox при наличии в них изменений.

## Диск

Этот сервис позволяет создавать и редактировать документы и обмениваться ими с другими пользователями с помощью хранилища данных Google Диск. При создании документов или загрузке файлов в Google Диск устройство производит автоматическую синхронизацию данных с веб-сервером и другими компьютерами, на которых установлен сервис Google Диск. Доступ к файлам без передачи или загрузки.

Выберите пункт **Диск** на экране приложений.



Доступность этого приложения зависит от региона и поставщика услуг.

## POLARIS Office 5

Используйте это приложение для редактирования документов в различных форматах, включая электронные таблицы и презентации.

Выберите пункт **POLARIS Office 5** на экране приложений.



Некоторые функции могут быть недоступны. Это зависит от типа файла.

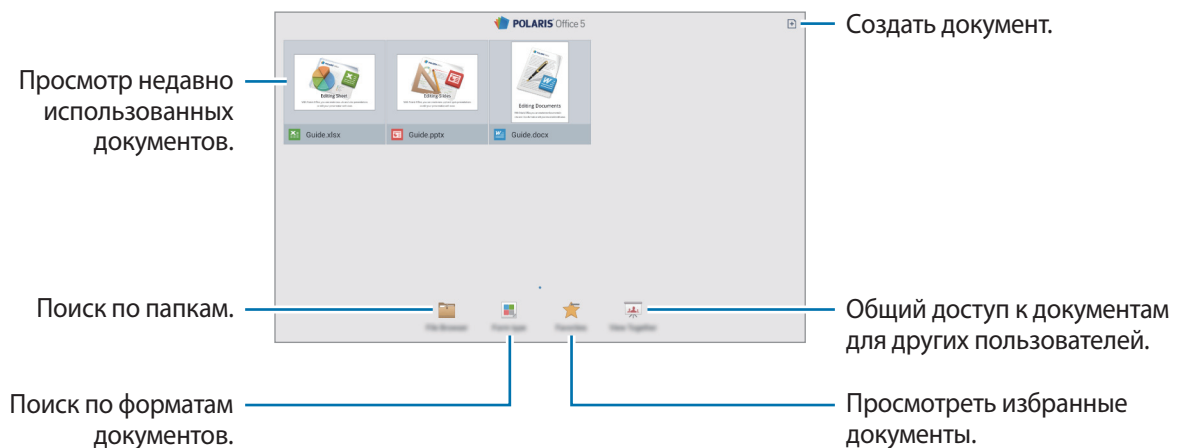

## Создание документов

Коснитесь значка  и выберите тип документа.

Редактировать документ можно с помощью панели редактирования, расположенной в верхней области экрана.

Для завершения нажмите значок документа в верхнем левом углу экрана, выберите пункт **Сохран.**, введите имя файла, выберите папку для сохранения и нажмите кнопку **СОХРАН.**

Чтобы сохранить документ в формате PDF, нажмите на значок документа в верхнем левом углу экрана, выберите пункт **Экспорт PDF**, введите имя файла и нажмите **ЭКСПОРТ.**

В режиме редактирования документов коснитесь значка  и воспользуйтесь одной из приведенных ниже функций:

- **Перейти в режим просмотра:** предпросмотр документа.
- **Примечание к слайду:** редактирование заметок на слайдах.
- **Найти / Заменить:** выполнить поиск или заменить текст.
- **Разметка страницы:** изменить оформление страниц.

- **Преобразование экрана:** добавление к слайдам анимации или эффекта смены слайдов.
- **Предпочтения:** изменение настроек режима просмотра.
- **Читать все:** прочесть документ с помощью функции преобразования текста в речь.
- **Фильтр:** просмотреть ячейки, отсортированные по конкретным критериям.
- **Сортировать:** отсортировать ячейки по конкретным критериям.
- **Защита листа:** заблокировать страницу от внесения изменений другими пользователями.
- **Заморозить:** сохранять расположение выбранного ряда.
- **Пересчитать:** повторно пересчитать функции на странице.
- **Снимок экрана:** снимок выбранной области.
- **Просмотр сведений:** просмотр сведений о документе.
- **Справка:** просмотр справки по использованию POLARIS Office.

## Чтение документов

Коснитесь файла на экране недавно использованных документов. Либо нажмите **Браузер файлов**, **Тип формы**, **Избранное**, или **Совместный просмотр**, после чего выберите файл, который необходимо открыть.

Для добавления рисунка в документ нажмите .

Для поиска строки текста внутри документа нажмите .

Коснитесь значка  и воспользуйтесь одной из приведенных ниже функций:

- **Перейти в режим правки:** открытие панели редактирования.
- **Добавить в закладки:** открытие панели закладок. Выбор метки для перехода к отмеченной закладке.
- **Предпочтения:** изменение настроек режима просмотра.
- **Один слайд:** поочередный показ слайдов.
- **Примечание к слайду:** редактирование заметок на слайдах.
- **Заморозить:** сохранять расположение выбранного ряда.
- **Снимок экрана:** снимок выбранной области.
- **Просмотр сведений:** просмотр сведений о документе.
- **Справка:** просмотр справки по использованию POLARIS Office.

## Общий доступ к документам

Можно предоставлять общий доступ к документам для нескольких устройств, подключенных к одной сети Wi-Fi. В процессе обмена документами можно писать заметки или рисовать на экране.

Чтобы создать группу общего доступа, нажмите **Совместный просмотр** → . Выберите документ для общего доступа, введите имя и пароль для группы общего доступа и нажмите **ОК**.

Чтобы присоединиться к группе общего доступа, найдите такую группу и присоединитесь к ней, используя пароль.

## Будильник

Данное приложение позволяет устанавливать будильник, чтобы не пропустить важные мероприятия.

Выберите пункт **Будильник** на экране приложений.

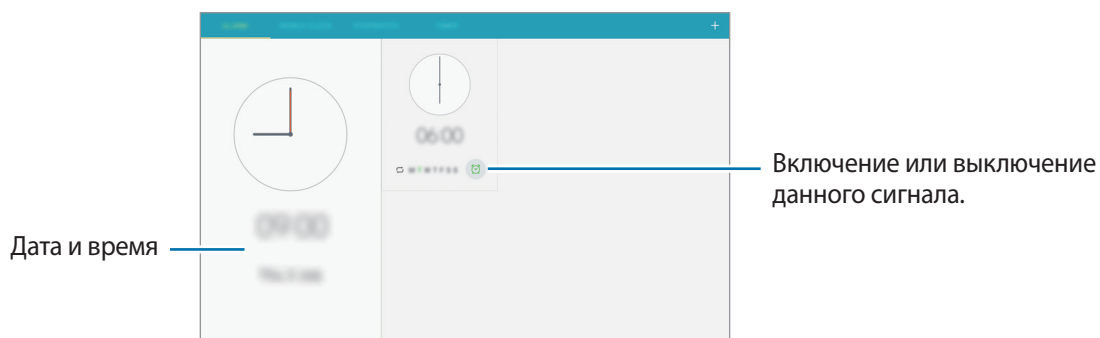



## Установка сигналов

Выберите пункт , установите время срабатывания сигнала, укажите дни повтора сигнала и выберите пункт **СОХРАНИТЬ**. Будильник так же можно установить, введя цифры при помощи S Pen.

- **Пауза:** установите интервал и количество повторов сигнала после заданного времени.
- **Интеллектуальный сигнал:** установите время срабатывания сигнала до заданного времени.

## Выключение сигнала

Чтобы выключить сигнал, перетащите значок  за пределы большого круга. Чтобы повторить сигнал после указанного периода времени, перетащите значок  за пределы большого круга.

## Удаление сигнала

Коснитесь сигнала и удерживайте его, затем выберите пункт .

## Мировое время

Используйте данное приложение для определения текущего времени многих крупных городов мира.

Выберите пункт **Мировое время** на экране приложений.

## Установка часов

Нажмите кнопку  и введите название города или выберите город из списка.

Чтобы включить переход на летнее время, нажмите  → **Выбрать**, выберите часы и нажмите .

## Удаление часов

Нажмите кнопку  → **Выбрать**, укажите нужные часы и выберите пункт .

## Калькулятор

Воспользуйтесь этим приложением для простых и сложных расчетов.

Выберите пункт **Калькулятор** на экране приложений.

Чтобы очистить журнал нажмите кнопку **ОЧИСТИТЬ ЖУРНАЛ**.

## S Translator

С помощью этого приложения можно переводить текст на разные языки.

Выберите пункт **S Translator** на экране приложений.

Для запуска **S Translator** необходимо загрузить и установить приложение. Нажмите **Установить** и следуйте инструкциям на экране.



При загрузке этого приложения по сети мобильной связи вы можете понести дополнительные расходы. Во избежание дополнительных затрат обратитесь к вашему поставщику услуг.

## S Voice

Используйте различные функции устройства, управляя им голосом с помощью этого приложения.

Выберите пункт **S Voice** на экране приложений. Можно также два раза нажать кнопку возврата на главный экран.



- Доступность этого приложения зависит от региона и поставщика услуг.
- Для некоторых языков ввод текста не поддерживается.

Ниже приведен ряд примеров голосовых команд:

- Играть музыку
- Открыть калькулятор
- Позвонить Лилии на мобильный
- Позвонить Лилии на работу
- Проверить расписание

Советы для более качественного распознавания голоса

- Произносите слова четко.
- Произносите слова в тихом месте.
- Не пользуйтесь оскорбительными словами или сленгом.
- Не говорите с местным акцентом и не употребляйте диалектные слова.

В зависимости от окружающей обстановки и способа произнесения устройство может не распознавать команды или распознавать их неправильно.

## Использование команд пробуждения на заблокированном экране

На заблокированном экране можно использовать разные функции с помощью предусмотренных команд пробуждения.

Чтобы включить эту функцию, на экране приложений выберите пункт **Настройки** → **УСТРОЙСТВО** → **Экран блокировки**, а затем перетащите переключатель **Включение на экране блокировки** вправо.

## S Finder

Используйте данное приложение для поиска различных элементов на устройстве, включая сообщения эл. почты, документы, изображения, музыку, приложения и прочие компоненты.

Нажмите и удерживайте  для запуска **S Finder**.

Коснитесь поля поиска и введите ключевое слово. Или нажмите  и произнесите ключевое слово поиска. Можно также использовать эту функцию для поиска рукописного содержимого в устройстве.

## Google

Воспользуйтесь этим приложением для поиска содержимого не только в Интернете, но и в приложениях на устройстве.

Выберите пункт **Google** на экране приложений.



Доступность этого приложения зависит от региона и поставщика услуг.

## Поиск в памяти устройства

Коснитесь поля поиска и введите ключевое слово. Либо коснитесь значка  и произнесите ключевое слово.

Если результатов поиска по приложениям нет, откроется веб-браузер с результатами поиска в Интернете.

## Масштабы поиска

Чтобы выбрать приложения для поиска содержимого, нажмите кнопку  → **Настройки** → **Поиск на планшете** и установите флажки рядом с элементами, которые требуется искать.

## Google Now

Запуск поиска Google для просмотра карточек Google Now, отображающих текущую погоду, информацию об общественном транспорте, сведения о ваших встречах и другие сведения, которые могут быть вам интересны.

При первом запуске поиска Google потребуется зарегистрироваться в Google Now. Чтобы изменить настройки Google Now, нажмите  → **Настройки** → **Подсказки Google Now** и переместите переключатель **Показывать подсказки** влево или вправо.

## Голосовой поиск

Эта функция позволяет выполнять голосовой поиск по веб-страницам.

Выберите пункт **Голосовой поиск** на экране приложений.



Доступность этого приложения зависит от региона и поставщика услуг.

При отображении на экране сообщения **Распознавание...** произнесите ключевое слово или фразу. Выберите одно из отображаемых ключевых слов.

## Альбом вырезок

Используйте это приложения для создания собственного цифрового альбома с содержимым веб-страниц, видеозаписей и прочего.

Выберите пункт **Альбом вырезок** на экране приложений.



Доступность этого приложения зависит от региона и поставщика услуг.

## Создание категорий

Нажмите  → **Изменить категорию**, выберите оформление из списка, введите имя, затем нажмите **ОК**.

## Сбор элементов

Если вы хотите сохранить какое-либо содержимое, например часть веб-страницы, откройте контекстную команду и коснитесь **Смарт-выбор** или **Обрезка изображения**. Как только содержимое выбрано, нажмите , выберите категорию, а затем нажмите **СОХРАНИТЬ**.

## Просмотр элементов

Выберите категорию, а затем — элемент. Во время просмотра элемента коснитесь ссылки, чтобы перейти к источнику.

## Мои файлы

Воспользуйтесь этим приложением для доступа ко всем файлам в памяти устройства, таким как изображения, видеозаписи, песни и клипы на песни.

Выберите пункт **Мои файлы** на экране приложений.

## Просмотр файлов

Хранящиеся в памяти устройства файлы можно сортировать по определенным критериям. В левой панели экрана выберите одну из следующих категорий.





- **Сетка времени:** просмотр файлов, сгруппированных по дате.
- **Избранные папки:** просмотр ярлыков папок.
- **Папки:** просмотр файлов, хранящихся во внутренней памяти или на карте.
- **Категории:** просмотр файлов, отсортированных по типам.
- **Меню:** просмотр файлов, хранящихся или созданных в определенных приложениях.





Выберите категорию, затем выберите файл или папку и откройте ее.

Находясь в папке, нажмите кнопку  и выполните одно из следующих действий:

- **Выбрать:** выберите файлы или папки.
- **Сортировать по:** сортировка файлов и папок.
- **Добавить к избранным папкам:** добавить ярлык папки в директорию **Избранные папки**.
- **Добавить на главный экран:** добавить ярлык файла или папки на главный экран.
- **Добавить FTP:** вы можете добавить ярлык узла FTP в область ярлыков.
- **Поиск устройств поблизости:** поиск устройств с включенной функцией обмена медиафайлами.
- **Параметры отображения:** изменить параметры отображения файлов.

Нажмите  → **Выбрать**, выберите файл или папку, затем используйте одну из следующих функций.

-  : отправка файлов другим пользователям.
-  : удалить файлы или папки.
-  : переместить файлы или папки в другую папку.
-  : скопировать файлы или папки в другую папку.

-  → **Переименовать**: переименование файла или папки.
-  → **Добавить к избранным папкам**: добавить ярлык папки в директорию **Избранные папки**.
-  → **Добавить на главный экран**: добавить ярлык файла или папки на главный экран.
-  → **Сжать**: сжать файлы или папки и создать ZIP-файл.
-  → **Свойства**: просмотреть сведения о файле или папке.

## Поиск файлов

Нажмите  и введите критерий поиска.

## Просмотр информации о хранилище

Коснитесь значка , чтобы просмотреть информацию о памяти вашего устройства и карте памяти.

## Изменение режима просмотра

Коснитесь значка , чтобы изменить режим просмотра.

## Создание папок

Коснитесь значка , введите название папки и нажмите **СОЗДАТЬ**.

## Добавление ярлыков папок

Добавить ярлык часто используемых папок в директорию **Избранные папки**. Выберите папку и нажмите  → **Добавить к избранным папкам**.

## Добавление на устройство ярлыка узла FTP

Добавить ярлык сервера FTP в директорию **Папки**. Выберите  → **Добавить FTP**, введите сведения о сервере FTP и затем нажмите **ГОТОВО**.

## TripAdvisor

С помощью этого приложения можно получать связанную с путешествиями информацию, в частности сведения о пунктах назначения и отелях. Также можно забронировать номер в отеле и поделиться своими отзывами с другими пользователями.

Выберите пункт **TripAdvisor** на экране приложений.

Для запуска **TripAdvisor** необходимо загрузить и установить приложение. Нажмите **Установить** и следуйте инструкциям на экране.



- Доступность этого приложения зависит от региона и поставщика услуг.
- При загрузке этого приложения по сети мобильной связи вы можете понести дополнительные расходы. Во избежание дополнительных затрат обратитесь к вашему поставщику услуг.

## Evernote

Это приложение позволяет создавать, синхронизировать и обмениваться создаваемыми заметками с мультимедийным содержимым. Можно добавлять метки к заметкам или сортировать заметки в ноутбуке для более эффективного использования.

Выберите пункт **Evernote** на экране приложений.



- Доступность этого приложения зависит от региона и поставщика услуг.

## KNOX

Используйте это приложение, чтобы сортировать личные и рабочие данные. Вы также можете использовать безопасный доступ к корпоративным приложениям.

Выберите пункт **KNOX** на экране приложений.



- Доступность этого приложения зависит от региона и поставщика услуг.
- Чтобы обеспечить защиту данных, **KNOX** и связанные данные удаляются при введении неверного пароля несколько раз.

# Путешествия и поиск мест

## Карты

Воспользуйтесь этим приложением для указания расположения вашего устройства, поиска мест и получения маршрутов проезда к ним.

Выберите пункт **Карты** на экране приложений.



Доступность этого приложения зависит от региона и поставщика услуг.

## Поиск мест

Можно искать географические места по адресу или ключевым словам. Когда место будет найдено, выберите его для просмотра подробной информации. Дополнительные сведения см. в справке.

## Получение маршрутов для пунктов назначения

Нажмите значок , чтобы задать начальный и конечный пункты назначения, а затем выберите способ путешествия. Устройство отобразит маршруты проезда к указанному пункту назначения.

# Параметры

## О меню настроек

Воспользуйтесь этим приложением для настройки параметров устройства и приложений, а также для добавления учетных записей.

Выберите пункт **Настройки** на экране приложений.

## ПОДКЛЮЧЕНИЯ

### Wi-Fi

Включите функцию Wi-Fi, чтобы подключиться к сети Wi-Fi и получить доступ в Интернет и к другим сетевым устройствам.

Стабильность подключения к сети можно поддерживать, настроив автоматическое переключение между сетями Wi-Fi и сетями операторов мобильной связи, в зависимости от того, какой из сигналов более мощный. Чтобы автоматически переключаться между сетями, установите флажок в пункте **Автопереключатель сети**.

Для доступа к параметрам выберите пункт **Wi-Fi** → .

- **Дополнительно:** настройка параметров Wi-Fi.
- **Кнопка WPS:** подключение к защищенной сети Wi-Fi с помощью кнопки WPS.
- **Ввод PIN-кода WPS:** подключение к защищенной сети Wi-Fi с помощью PIN-кода WPS.
- **Справка:** просмотр справки по использованию Wi-Fi.

### Настройка политики спящего режима для Wi-Fi

Выберите пункт **Wi-Fi** →  → **Дополнительно** → **Wi-Fi в спящем режиме**.



При отключении экрана устройства все соединения Wi-Fi отключаются. При этом устройство осуществляет автоматический доступ к сетям передачи данных, если в настройках указано их использование. Это может привести к расходу средств за передачу данных. Во избежание подобного расхода средств следует установить параметр **Всегда**.

## Включение сетевых оповещений

Устройство может обнаруживать открытые сети Wi-Fi и отображать соответствующий значок на панели состояния.

Для включения этой функции выберите пункт **Wi-Fi** →  → **Дополнительно**, а затем установите флажок **Уведомление о сетях**.

## Wi-Fi Direct

Wi-Fi Direct соединяет два устройства напрямую через Wi-Fi сеть без точки доступа.

Выберите пункт **Wi-Fi** →  → **Wi-Fi Direct**.

## Bluetooth

Включите связь Bluetooth, чтобы обмениваться данными с другими устройствами на небольшом расстоянии.

Для доступа к дополнительным параметрам нажмите кнопку .

- **Тайм-аут обнаружения:** задание длительности отображения устройства.
- **Полученные файлы:** просмотр полученных файлов посредством функции Bluetooth.
- **Переименовать устройство:** задание имени Bluetooth для устройства.
- **Справка:** вызов справочной информации для Bluetooth.

## Модем и точка доступа

- **Мобильная точка доступа:** использование устройства в качестве переносной точки доступа Wi-Fi для компьютера и других устройств (доступ к мобильному сетевому соединению осуществляется по сети Wi-Fi).
- **USB-модем:** использование устройства в качестве беспроводного модема для компьютера (доступ к мобильному сетевому подключению осуществляется через USB). При подключении к компьютеру устройство работает как беспроводной модем.
- **Bluetooth-модем:** использование устройства в качестве беспроводного модема с компьютерами и другими устройствами через Bluetooth.

## Автономный режим

В этом режиме отключаются все беспроводные функции устройства. Можно использовать только несетевые функции устройства.

## Использование данных

Отслеживайте использование данных и настраивайте параметры ограничения на их использование.

- **Мобильные данные:** использование устройством передачи данных по любой мобильной сети.
- **Ограничение мобильных данных:** настройка параметров ограничения на использование мобильных данных.

Для доступа к дополнительным параметрам нажмите кнопку .

- **Ограничить фоновые данные:** отключение синхронизации в фоновом режиме при использовании сети мобильной связи.
- **Показать использование Wi-Fi:** просмотр использования данных в сети Wi-Fi.
- **Мобильные точки доступа:** выбор точек доступа Wi-Fi для предотвращения их использования приложениями, работающими в фоновом режиме.

## Геоданные

Изменение настроек ограничений на определение местонахождения.

- **Режим:** выбор способа получения данных о вашем местоположении.
- **Недавние запросы местоположения:** отображение на экране устройства информации о приложениях, использующих информацию о вашем местоположении и сведений об их энергопотреблении.
- **Местоположение:** просмотр списка служб по определению местонахождения, используемых в устройстве.
- **Мои места:** настройка профилей, применяемых для заданных местоположений при использовании функции GPS, Wi-Fi или Bluetooth для поиска текущего местоположения пользователя.

## Другие сети

Настройка параметров управления сетями.

## Приложение для обмена сообщениями по умолчанию

Выбор приложения по умолчанию для отправки сообщений.

## Печать

Сконфигурируйте настройки для плагинов принтера, установленных на данном устройстве. Вы можете найти доступные принтеры или добавить принтер вручную, чтобы распечатывать файлы через Wi-Fi или облачные сервисы.

## Мобильные сети

- **Мобильные данные:** разрешение на использование сетей с коммутацией пакетов для сетевых услуг.
- **Данные в роуминге:** использование устройством передачи данных в любых мобильных сетях в роуминге.
- **Точки доступа:** задать точку доступа (APN).
- **Режим сети:** выбор типа сети.
- **Операторы сети:** поиск доступных сетей и выбор сети для роуминга.

## VPN

Настройка виртуальных частных сетей (VPN) и подключение к ним.

## Устройства поблизости

- **Имя устройства:** просмотр имени устройства.
- **Содержимое для отправки:** включите на вашем устройстве функцию обмена содержимым с другими устройствами.
- **Разрешенные устройства:** просмотр списка устройств, имеющих доступ к вашему устройству.
- **Отклоненные устройства:** просмотр списка устройств, для которых запрещен доступ к вашему устройству.
- **Загрузить в:** выбор области памяти для сохранения медиафайлов.
- **Прием файлов с других устройств:** включите на вашем устройстве функцию, позволяющую принимать загрузки с других устройств.

## Screen Mirroring

Включение функции копирования экрана и обмен его содержимым с другими устройствами.

## УСТРОЙСТВО

### Звуки и уведомления

Изменение настроек звуков устройства.

- **Интенсивность вибрации:** настройка интенсивности вибрации.
- **Вибрация при звонке:** выбор режима одновременной вибрации и звука при входящих вызовах.
- **Мелодии звонка:** добавьте или выберите сигнал вызова для входящих звонков.
- **Вибрация:** добавление или выбор режима вибрации.
- **Мелодия уведомления:** выбор мелодии для событий, например для входящих сообщений.
- **Оптимизация звука:** настройка звука для уха, используемого чаще во время прослушивания музыки.

### Дисплей

Изменение параметров дисплея.

- **Яркость:** установка яркости дисплея.
- **Тайм-аут экрана:** установка времени, по истечении которого подсветка дисплея будет отключаться.
- **Подсветка клавиш:** установка продолжительности подсветки сенсорных клавиш.
- **Режим экрана:**
  - **Оптимизировать дисплей:** оптимизация изображения дисплея в соответствии с параметрами отображения.
  - **Динамичный:** повышение яркости дисплея.
  - **Стандартный:** использование устройства при обычном освещении.
  - **Кинотеатр:** использование устройства при слабом освещении, например в темном помещении.
- **Режим чтения:** выбор приложений, используемых в режиме чтения. В режиме чтения устройство помогает защитить глаза при чтении ночью.
- **Экранная заставка:** включение функции, позволяющей запуск скринсейвера, если устройство вставлено в док-станцию или заряжается.
- **Процент заряда батареи:** включите на вашем устройстве функцию, которая будет выводить на экран информацию об оставшемся заряде аккумулятора.
- **Изменить снимок экрана:** редактирование снимка экрана сразу после его создания.

## Несколько окон

Включите многоэкранный режим для вывода на экран нескольких приложений одновременно.

- **Откр. в разделенном окне:** переход устройства в многоэкранный режим при открытии файлов из приложений **Мои файлы** или **Видео**.

## Экран блокировки

Изменение параметров экрана блокировки.

- **Блокировка экрана:** включение функции блокировки экрана. Следующие параметры могут различаться в зависимости от выбранной функции блокировки экрана.
- **Параметры виджета часов:** настройка параметров для виджета часов.
  - **Двойные часы:** отображение двойных часов.
  - **Размер часов:** изменение размера часов.
  - **Показать дату:** отображение даты вместе с часами.
- **Сведения о владельце:** ввод данных пользователя для отображения с часами.
- **Заметки на экране блокировки:** использование устройства для запуска активных заметок при двойном нажатии заблокированного экрана при нажатой кнопке S Pen.
- **Эффект при разблокировке:** выбор эффекта при разблокировке экрана.
- **Включение на экране блокировки:** включение распознавания команды пробуждения при заблокированном экране.
- **Текст справки:** вывод справки на заблокированном экране.

## Обои

Изменение настроек обоев.

- **Главный экран:** выбор фонового изображения для главного экрана.
- **Экран блокировки:** выбор фонового изображения для экрана блокировки.
- **Главный экран и экран блокировки:** выбор фонового изображения для главного экрана и экрана блокировки.

## Шрифт

Изменение параметров шрифта.

- **Стиль шрифта:** изменение стиля шрифта для отображаемого текста.
- **Размер шрифта:** изменение размера шрифта.

## Панель уведомлений

Выбор элементов для панели уведомлений.

- **Регулировка яркости:** отображение элемента регулировки яркости на панели уведомлений.
- **Рекомендуемые приложения:** отображение списка рекомендованных приложений на панели уведомлений в зависимости от выполняемых вами действий, например подключение к устройству телефонной гарнитуры.
- **Быстрые параметры:** измените порядок расположения кнопок быстрой настройки, отображаемых на панели уведомлений.

## Специальные возможности

Специальные возможности — это функции, разработанные для людей с физическими ограничениями. Изменение следующих параметров поможет сделать устройство более удобным для применения людьми с ограниченными возможностями.

- **Зрение:** адаптация настроек для повышения доступности использования устройства пользователями с нарушениями зрения.
  - **TalkBack:** включение приложения TalkBack для голосовой обратной связи.
  - **Озвучивание паролей:** озвучивание устройством вводимых паролей с помощью функции TalkBack.
  - **Размер шрифта:** изменение размера шрифта.
  - **Жесты увеличения:** увеличение и уменьшение масштаба изображения с помощью жестов пальцев.

- **Напоминание о уведомлении:** настройка оповещений в случае пропуска уведомлений и установка интервала для таких оповещений.
- **Негатив:** обращение цветов дисплея для повышения удобства чтения.
- **Настройка цвета:** настройка цветовой схемы экрана при определении устройством, что пользователь не различает цвета или испытывает трудности с прочтением содержимого.
- **Ярлык спец. возможностей:** активация функции Talkback при нажатии и удержании клавиши питания с последующим касанием и удержанием экрана двумя пальцами.
- **Параметры TTS:** настройте параметры преобразования текста в речь, используемого, когда включена функция TalkBack, — такие как языки, скорость и не только.
- **Слух:** адаптация настроек для повышения доступности использования устройства пользователями с нарушениями слуха.
  - **Уведомление вспышкой:** включите мигание вспышки при наличии входящего вызова, нового сообщения или уведомления.
  - **Отключить все звуки:** отключение всех звуков устройства.
  - **Субтитры Samsung:** включение режима отображения субтитров в содержимом, поддерживаемом Samsung, и изменение настроек субтитров.
  - **Субтитры Google:** включение режима отображения субтитров в содержимом, поддерживаемом Google, и изменение настроек субтитров.
  - **Баланс звука:** настройка баланса звука при использовании гарнитуры с двумя наушниками.
  - **Моно звук:** включение монофонического звучания при прослушивании через один наушник.
- **Нарушение координации и взаимодействие:** адаптация настроек для повышения доступности использования устройства пользователями с ограниченными двигательными возможностями.
  - **Вспомогательное меню:** отображение значка специальной горячей клавиши для получения доступа к функциям, поддерживаемым внешними кнопками, или функциям на панели уведомлений. Также можно редактировать меню значка.
  - **Задержка нажатия и удержание:** настройте необходимую длительность удерживания касания.
  - **Контроль взаимодействия:** включение контроля взаимодействия для ограничения реагирования устройства на входящие данные приложений.

- **Ответ и завершение вызовов:**
  - **Нажатие клавиши “Домой”:** ответ на вызов нажатием кнопки возврата на главный экран.
  - **Голос. упр.:** настройка устройства для ответа на входящий звонок или его отклонения с помощью голосовых команд.
  - **Нажатие клавиши питания:** завершение вызова нажатием кнопки питания.
- **Режим однократного нажатия:** управление входящими звонками или уведомлениями с помощью нажатия кнопки вместо перетаскивания.
- **Специальные возможности:** экспорт или импорт параметров доступности для совместного использования с другими устройствами.

## Вызовы

Настройка параметров функций вызова.

### Настройки вызовов

- **Отклонение вызова:** изменение настроек для отклоняемых вызовов, таких как список отклонения и сообщений.
- **Ответ и завершение вызовов:**
  - **Нажатие клавиши “Домой”:** ответ на входящие вызовы нажатием кнопки возврата на главный экран.
  - **Голос. упр.:** настройка устройства для ответа на входящий звонок или его отклонения с помощью голосовых команд.
  - **Нажатие клавиши питания:** настройка завершения вызова при нажатии на кнопку питания.
- **Сигналы при вызове:**
  - **Вибрация при ответе:** включение вибрации устройства, когда вызываемый абонент отвечает на вызов.
  - **Вибр. при заверш. вызова:** включение вибрации устройства, когда вызываемый абонент завершает вызов.
  - **Сигнал соединения:** включение или выключение сигнала при соединении вызова.
  - **Поминутный сигнал:** включение или выключение минутного сигнала.
  - **Сигнал завершения вызова:** включение или выключение сигнала при отсоединении вызова.
  - **Уведомл. во время вызов.:** включение оповещения о событиях при вызове.

- **Аксессуары для вызовов:**
  - **Автоматический ответ:** включение автоматического ответа по прошествии указанного периода времени (доступно только при подключенной гарнитуре).
  - **Таймер автоответа:** установка времени ожидания до автоматического ответа на входящий вызов.
  - **Условия исходящего вызова:** выполнение исходящих вызовов с помощью Bluetooth-гарнитур даже при заблокированном устройстве.
  - **Типы исходящих вызовов:** выбор типа исходящих вызовов для выполнения с помощью Bluetooth-гарнитур.
- **Дополнительно:**
  - **Определение моего номера:** показ вашего идентификатора другим абонентам при исходящем вызове.
  - **Переадресация вызова:** переадресация входящих вызовов на другой номер.
  - **Автоматический код города:** автоматическая вставка префикса (кода страны или города) перед телефонным номером.
  - **Запрет вызова:** ограничение исходящих или входящих вызовов.
  - **Ожидание вызова:** подача сигнала входящего вызова даже во время разговора.
  - **Автодозвон:** автодозвон при отсутствии или обрыве соединения.
  - **Разрешенные номера:** включение или выключение режима FDN для осуществления исходящих вызовов только на номера, содержащиеся в списке FDN. Потребуется ввести PIN2-код, предоставленный с SIM- или USIM-картой.

## Мелодии и звуки

- **Мелодии и звуки клавиш:**
  - **Мелодии вызова:** добавьте или выберите сигнал вызова для входящих звонков.
  - **Вибрация:** добавление или выбор режима вибрации.
  - **Вибрация при звонке:** выбор режима одновременной вибрации и звука при входящих вызовах.
  - **Звуки клавиш:** включение звука при нажатии кнопок устройства.

## Видеовызовы

- **Скрыть мое видео:** выбор изображения или видео для показа собеседнику.

## Голосовая почта

- **Поставщик услуг:** выбор и настройка параметров поставщика услуг голосовой почты.
- **Параметры голосовой почты:** ввод номера для доступа к голосовой почте. Этот номер можно получить у поставщика услуг.
- **Звук сигнала:** выбор мелодии для входящих сообщений голосовой почты.
- **Вибрация:** включение вибрации при получении сообщений голосовой почты.

## Интернет-вызов

- **Настройки учетной записи для вызовов:** прием IP-вызовов и настройка учетных записей для служб IP-телефонии.

# УПРАВЛЕНИЕ

## Язык и ввод

Изменение параметров ввода текста. Доступные параметры зависят от выбранного языка.

### Язык

Выбор языка отображения для всех меню и приложений.

### По умолчанию

Выбор клавиатуры по умолчанию для ввода текста.

## Клавиатура Samsung



Доступные параметры могут различаться в зависимости от региона или поставщика услуг.

- **Выберите языки ввода:** выбор языков ввода текста.
- **Режим T9:** включение режима T9 для отображения подсказок слов по мере ввода и предложения вариантов. Параметры подсказок слов можно настроить.
- **Автозамена:** использование устройства для исправления опечаток и ошибок в словах посредством нажатия пробела или знака пунктуации.
- **Авто заглавные буквы:** настройка на автоматический ввод заглавной буквы после таких знаков препинания, как точка и вопросительный или восклицательный знаки.
- **Пробелы автоматически:** настройка автоматического ввода пробела между словами.
- **Автоматическая пунктуация:** вставка точки двойным прикосновением к клавише пробела.
- **Провед. пальцем по клав.:**
  - **Нет:** выключение возможности проведения пальцем по клавиатуре.
  - **Непрерывный ввод:** ввод текста путем скольжения пальцев по клавиатуре.
  - **Управление курсором:** включение функции навигации интеллектуальной клавиатуры для перемещения курсора с помощью проведения пальцем по клавиатуре.
- **Звук:** настройка включения звука при нажатии клавиш ввода.
- **Вибрация:** настройка включения вибрации при нажатии клавиш ввода.
- **Просмотр символов:** включение предварительного просмотра выбранного символа.
- **Определение пера:** включение автоматического отображения панели рукописного ввода при прикосновении к полю ввода пером S Pen.
- **Сброс параметров:** сброс параметров клавиатуры Samsung.

## Голосовой ввод Google

- **Язык:** выбор языка для ввода текста.
- **Распознавание речи офлайн:** загрузка и установка языковых данных для автономного распознавания речи.
- **Цензура:** удаление оскорбительных слов из результатов голосового ввода.

## Распознавание рукописного ввода

Выбор языка для распознавания рукописного текста.

## Параметры TTS

- **Предпочитаемый модуль TTS:** выбор модуля синтеза голоса. Чтобы изменить параметры модуля синтеза голоса, коснитесь значка .
- **Темп речи:** выбор скорости чтения текста для преобразования текста в речь.
- **Прослушать пример:** прослушивание фрагмента текста в качестве образца.
- **Язык по умолчанию:** просмотр выбранного языка по умолчанию для функции преобразования текста в речь.

## Скорость указателя

Регулировка скорости указателя мыши или сенсорной панели устройства.

## Голосовое управление

Настройка устройства для распознавания голосовых команд для управления вашим устройством. Вы можете выбрать функции для управления с помощью голосовых команд.



Если включена функция **Вибрация при звонке**, устройство не сможет распознавать языковые команды при входящем звонке.

## S Pen

Изменение параметров пера S Pen.

- **Отключить определение S Pen:** отключение реагирования экрана устройства на вставку и вытаскивание пера S Pen.
- **Указатель:** укажите на элемент пером S Pen, чтобы просмотреть его содержимое или сведения о нем во всплывающем окне.
- **Рукописный ввод:** включение отображения дополнительных сведений при наведении пера S Pen на поле ввода текста.
- **Мгновенный просмотр:** включение функции просмотра с помощью наведения для предварительного просмотра содержимого или информации в всплывающем окне при наведении S Pen.
  - **Краткая информация:** просмотр информации в выплывающем окне посредством указания элементов с помощью S Pen.
  - **Статус задач:** предварительный просмотр сцены или истекшего времени путем наведения S Pen на строку состояния во время воспроизведения видеозаписей или музыки.
  - **Просмотр номеров быстрого набора:** просмотр сведений во всплывающем окне о контакте, который назначен для номера быстрого набора, путем наведения S Pen на номер.
  - **Подписи значков:** просмотр информации об элементах в всплывающем окне посредством указания элементов с помощью S Pen.
  - **Прокрутка списка:** при просмотре сообщений эл. почты либо веб-страниц удерживайте S Pen над краем экрана для прокрутки страницы.
- **Контекстные команды:** активация функции удаленных команд для выполнения различных действий с нажатой кнопкой S Pen.
- **Звуковая и тактильная обратная связь:** настройка на вибрацию и подачу звукового сигнала при зависании пальца над файлом, объектом или параметром.
- **Показывать меню:** настройте запуск режима заметок или отображение списка удаленных команд при извлечении S Pen из разъема.
- **Звук при извлечении:** включение звука при вытаскивании и вставке пера S Pen в гнездо устройства.
- **Вибрация:** включение вибрации при вытаскивании и вставке пера S Pen в гнездо устройства.

## Движения

Включение функции распознавания движений и изменение параметров распознавания движения.

- **Смарт-уведомления:** включение режима уведомления о пропущенных вызовах или новых сообщениях при поднятии устройства.
- **Масштаб:** увеличение или уменьшение масштаба изображения в приложении **Галерея** или веб-страницы путем касания и удержания двух точек на экране с последующим наклоном устройства вперед и назад.
- **Детальный просмотр изображения:** при увеличенном масштабе изображения удерживайте на экране один палец и перемещайте устройство в любом направлении для перемещения по изображению.

## Управление ладонью

Активируйте функцию движения рукой для управления устройством.

- **Снимок экрана:** снимок экрана при проведении ладонью влево или вправо над дисплеем.
- **Выкл. звук/Пауза:** приостановка воспроизведения мультимедиа при касании экрана ладонью.

## Смарт-экран

- **Смарт-отключение:** включите, чтобы подсветка дисплея не отключалась, пока вы смотрите на него.
- **Смарт-поворот:** включите, чтобы изображение поворачивалось в соответствии с положением вашего лица.
- **Смарт-пауза:** приостановка воспроизведения видеозаписи, если вы отвели взгляд от экрана.

## ОБЩИЕ

### Учетные записи

Добавление учетных записей электронной почты или социальных сетей.

### Облачное хранилище

Изменение параметров синхронизации данных и файлов для учетной записи Samsung или облачного хранилища Dropbox.

### Архивация и сброс

Изменение параметров для управления настройками и данными.

- **Архивация данных:** копирование параметров и настроек приложений на сервер Google.
- **Резервная учетная запись:** создание или изменение резервной учетной записи Google.
- **Автовосстановление:** восстановление параметров и данных приложений после их повторной установки на устройство.
- **Сброс данных:** сброс всех настроек до заводских значений и удаление всех данных.

### Дата и время

Изменение параметров отображения времени и даты.



При полной разрядке или извлечении аккумулятора из устройства параметры даты и времени будут сброшены.

- **Автоопределение времени:** автоматическое обновление даты и времени в процессе перемещения по часовым поясам.
- **Установить дату:** ручная установка текущей даты.
- **Установить время:** ручная установка текущего времени.
- **Автоопредел. час. пояса:** получение сетевых настроек времени при перемещении в другой часовой пояс.
- **Выберите часовой пояс:** установить домашний часовой пояс.
- **24-часовой формат:** вывод времени в 24-часовом формате.

## Аксессуары

Изменение параметров аксессуаров.

- **Звуки для подставки:** включение воспроизведения звука при установке устройства на настольную док-станцию или снятии с нее.
- **Режим вывода звука:** включите на вашем устройстве функцию, позволяющую использовать док-динамик, если устройство вставлено в док-станцию.
- **Звуковое устройство:** выбор режима вывода звука при подключении устройства к оборудованию HDMI. Некоторые устройства могут не поддерживать режим объемного звука.

## Диспетчер приложений

Просмотр приложений, установленных на устройстве, и управление ими.

## Стандартные приложения

Выбор приложений по умолчанию.

## Пользователи

Установите пользовательские профили и управляйте ими для персонализации настроек.

## Батарея

Просмотр сведений о количестве потребляемой устройством энергии.

## Энергосбережение

Включение режима энергосбережения и изменение настроек режима энергосбережения.

- **Производительность ЦП:** ограничить использование устройством некоторых системных ресурсов.
- **Вывод на экран:** включение режима пониженной яркости экрана.
- **Отключить тактильную обратную связь:** отключение вибрации при нажатии клавиш.
- **Об энергосбережении:** узнайте, как снизить потребление энергии аккумулятора.

## Память

Просмотр информации о памяти устройства и внешней карте памяти, а также форматирование карты памяти.



После форматирования карты памяти данные будут удалены без возможности восстановления.



Фактический объем доступной внутренней памяти меньше заявленного, поскольку часть памяти зарезервирована под операционную систему и предустановленные приложения. Доступный объем может измениться после обновления устройства.

## Безопасность

Изменение настроек безопасности устройства.

- **Администраторы устройства:** просмотр установленных на устройстве приложений администрирования. Можно разрешить администраторам устройств применять новые политики к устройствам.
- **Неизвестные источники:** задайте устройство, чтобы разрешить установку приложений из неизвестного источника.
- **Зашифровать устройство:** установка пароля для шифрования данных, хранящихся на устройстве. Пароль потребуется вводить при каждом включении устройства.



Поскольку шифрование данных может занять более часа, перед его запуском рекомендуется полностью зарядить аккумулятор.

- **Зашифровать карту памяти SD:** шифрование файлов на карте памяти.



Если включить эту функцию и сбросить параметры устройства на заводские значения, считать зашифрованные файлы будет невозможно. Отключайте эту функцию перед сбросом параметров устройства.

- **Удаленное управление:** включение функции удаленного управления через Интернет утерянным или украденным устройством. Для использования этой функции необходимо выполнить вход в учетную запись Samsung.
  - **Регистрация учетной записи:** создание или просмотр учетной записи Samsung.
  - **Служба Google Location:** разрешение на сбор данных о местонахождении устройства или на определение местонахождения по сети Wi-Fi и сети мобильной связи утерянного или украденного устройства.
- **Оповещ. о смене SIM-карты:** подключение или отключение функции "Найти телефон", позволяющей определить местонахождение утерянного или украденного устройства.
- **Перейти на веб-сайт:** вызов веб-сайта «Найти телефон» (*findmymobile.samsung.com*). Узнать о местонахождении украденного или утерянного устройства можно на веб-сайте «Найти телефон».
- **Блокировка SIM-карты:**
  - **Блокировка SIM-карты:** включение или выключение запроса PIN-кода при включении устройства.
  - **Изменить PIN-код SIM:** изменение PIN-кода, необходимого для доступа к данным на SIM-или USIM-карте.
- **Отображать пароли:** в целях безопасности по умолчанию устройство скрывает пароль. Можно настроить устройство на отображение пароля по мере ввода.
- **Политики безопасности:**
  - **Автоматические обновления:** автоматическая проверка и загрузка обновлений для системы безопасности.
  - **Приоритет сетей:** выберите сеть для автоматической проверки и загрузки обновлений для системы безопасности.
  - **Проверка обновлений:** проверка обновлений для системы безопасности.
- **Отправлять отчеты о безопасности:** включение функции автоматической отправки уведомлений при подключении устройства к сети Wi-Fi.
- **Тип хранилища:** задание типа хранения сведений о файлах учетных записей.
- **Доверенные учетные данные:** использование сертификатов и удостоверений для безопасной работы с различными приложениями.
- **Установить из памяти:** установка зашифрованных сертификатов с USB-накопителя.
- **Удалить учетные данные:** удаление содержимого удостоверений с устройства и сброс пароля.

## Об устройстве

Просмотр сведений об устройстве и обновление ПО.

## Настройки Google

Используйте данное приложение для настройки параметров некоторых функций, предоставляемых Google.

Выберите пункт **Настройки Google** на экране приложений.

# Приложение

## Устранение неполадок

Перед обращением в сервисный центр Samsung попробуйте следующие способы устранения неполадок. Некоторые неполадки могут не возникать на вашем устройстве.

### При включении устройства или во время его использования появляется запрос на ввод одного из следующих кодов:

- Пароль: если включена функция блокировки, необходимо ввести пароль устройства.
- PIN-код: при первом включении устройства или при включенном запросе PIN-кода после включения устройства следует ввести PIN-код, поставляемый с SIM- или USIM-картой. Эту функцию можно отключить в меню блокировки SIM-карты.
- PUK-код: как правило, SIM- или USIM-карта блокируется после нескольких попыток ввода неправильного PIN-кода. В этом случае следует ввести PUK-код, предоставленный поставщиком услуг.
- PIN2-код: при доступе к меню, для которого требуется PIN2-код, введите PIN2-код, который предоставляется вместе с SIM- или USIM-картой. Дополнительную информацию можно получить у поставщика услуг.

### На дисплее устройства отображаются сообщения с ошибками сети или сервиса

- В некоторых местах сигнал сети настолько слабый, что использование сетевых функций устройства становится невозможным. Перейдите в место, где сигнал более стабилен. Во время перемещения могут появляться сообщения об ошибке.
- Для использования некоторых функций требуется активировать их. Для получения дополнительных сведений обратитесь к поставщику услуг.

### Устройство не включается

- Устройство не включится, если аккумулятор полностью разряжен. Зарядите аккумулятор перед включением устройства.
- Аккумулятор может быть неправильно установлен. Установите аккумулятор еще раз.
- Протрите оба золотистых контакта и повторите попытку установки аккумулятора.

## Сенсорный экран медленно или неправильно реагирует на касания

- При установке на сенсорный экран защитной пленки или дополнительных аксессуаров он может работать некорректно.
- Сенсорный экран может работать неправильно в следующих ситуациях: на вас надеты перчатки, вы касаетесь экрана грязными руками, острыми предметами или кончиками пальцев.
- Повышенная влажность и попадание жидкости могут стать причиной неправильной работы сенсорного экрана.
- Выключите и снова включите устройство, чтобы устранить временные неисправности ПО.
- Убедитесь, что на устройстве установлена последняя версия ПО.
- Если сенсорный экран поцарапан или поврежден, обратитесь в сервисный центр Samsung.

## Устройство «зависает», или возникают критические ошибки

Если устройство «зависает», необходимо закрыть все приложения или переустановить аккумулятор и снова включить устройство. Если устройство не реагирует на действия, для его перезагрузки нажмите и удерживайте кнопку питания в течение более 7 секунд.

Если неполадка не устранена, выполните сброс настроек устройства. На экране приложений выберите пункт **Настройки** → **ОБЩИЕ** → **Архивация и сброс** → **Сброс данных** → **СБРОС УСТРОЙСТВА** → **УДАЛИТЬ ВСЕ**. Перед сбросом настроек устройства рекомендуется создать резервную копию всех важных данных, хранящихся в памяти устройства.

Если неполадка не устранена, обратитесь в сервисный центр Samsung.

## Невозможно выполнить или принять вызов

- Убедитесь, что используется надлежащая сотовая сеть.
- Проверьте, не включена ли функция запрета вызова для набираемого номера телефона.
- Проверьте, не включена ли функция запрета вызова для входящего номера телефона.

## Собеседники не слышат меня во время разговора

- Проверьте, не закрыты ли отверстия встроенного микрофона какими-либо посторонними предметами.
- Поднесите микрофон ближе ко рту.
- Если вы используете телефонную гарнитуру, проверьте правильность ее подключения к устройству.

## Во время вызова звучит эхо

Отрегулируйте громкость устройства с помощью кнопки громкости или перейдите в другое место.

## Часто пропадает сигнал сотовой сети или подключение к Интернету, либо качество звука становится низким

- Убедитесь, что область встроенной антенны устройства не закрыта посторонними объектами.
- В некоторых местах сигнал сети настолько слабый, что использование сетевых функций устройства становится невозможным. Проблемы с подключением могут возникать из-за базовой станции поставщика услуг. Перейдите в место, где сигнал более стабилен.
- При использовании устройства во время движения, службы беспроводной сети могут отключаться из-за проблем в сети поставщика услуг.

## Значок аккумулятора пуст

Аккумулятор разряжен. Зарядите или замените аккумулятор.

## Аккумулятор не заряжается (при использовании одобренных зарядных устройств Samsung)

- Убедитесь, что зарядное устройство подключено правильно.
- Если контакты аккумулятора загрязнены, он может не заряжаться либо устройство может отключаться. Протрите оба золотистых контакта и повторите попытку зарядки аккумулятора.
- Заменить аккумуляторы самостоятельно в некоторых устройствах невозможно. Для замены аккумулятора потребуется обратиться в сервисный центр Samsung.

## Аккумулятор разряжается быстрее, чем обычно

- Эффективный заряд аккумулятора может снижаться при слишком низкой или высокой температуре окружающей среды.
- Расход заряда аккумулятора увеличивается при использовании функции обмена сообщениями или некоторых приложений, например игр или веб-браузера.
- Аккумулятор является расходным материалом, и его эффективный заряд будет со временем снижаться.

## Устройство нагревается

При долговременном использовании приложений, потребляющих большое количество электроэнергии, устройство может нагреваться. Это нормальное явление, не влияющее на производительность и срок службы устройства.

## При включении камеры появляются сообщения об ошибке

Чтобы воспользоваться функцией камеры, в памяти устройства должно быть достаточно свободного места, а аккумулятор должен быть полностью заряжен. Если при включении камеры появляются сообщения об ошибке, выполните следующие действия:

- Зарядите аккумулятор или замените его новым.
- Освободите место в памяти устройства, скопировав файлы на компьютер или удалив их.
- Перезагрузите устройство. Если это не поможет устранить проблему, обратитесь в сервисный центр Samsung.

## Качество снимка ниже, чем при предварительном просмотре

- Качество снимков может различаться в зависимости от окружающих условий и способов съемки.
- При фотосъемке в темных местах, ночью или в помещении изображение может быть размыто или на нем могут появляться шумы.

## При попытке открыть мультимедийный файл появляются сообщения об ошибке

Если вы получаете сообщения об ошибке или на вашем устройстве не воспроизводятся мультимедийные файлы, попробуйте выполнить следующие действия:

- Освободите место в памяти устройства, скопировав файлы на компьютер или удалив их.
- Убедитесь, что музыкальный файл не находится под защитой DRM (Digital Rights Management — управление цифровым доступом). Если файл под защитой DRM, прослушать его можно только в том случае, если у вас есть соответствующий ключ или лицензия на воспроизведение.
- Убедитесь, что форматы файлов поддерживаются устройством. Если файл имеет неподдерживаемый формат, например DivX или AC3, установите приложение, которое поддерживает его. Для проверки совместимых с вашим устройством форматов файлов перейдите на веб-сайт [www.samsung.com](http://www.samsung.com).

- Устройство способно воспроизводить все снимки и видеозаписи, сделанные с его помощью. Снимки и видеозаписи, сделанные с помощью других устройств, могут не воспроизводиться.
- Устройство поддерживает мультимедийные файлы, одобренные поставщиком услуг сети или поставщиком дополнительных услуг. Некоторое содержимое из Интернета, например мелодии вызова, видеозаписи или обои, может воспроизводиться некорректно.

## Не удается обнаружить Bluetooth-устройство

- Убедитесь, что на устройстве включена беспроводная связь Bluetooth.
- Убедитесь, что связь Bluetooth включена на том устройстве, к которому требуется подключиться.
- Убедитесь, что Bluetooth-устройства находятся в пределах максимальной зоны действия Bluetooth (10 м).

Если это не поможет устранить проблему, обратитесь в сервисный центр Samsung.

## Не удается подключить устройство к компьютеру

- Убедитесь, что используемый кабель USB совместим с устройством.
- Убедитесь, что на компьютере установлен необходимый драйвер и его обновления.
- Если используется ОС Windows XP, убедитесь, что на компьютере установлен пакет обновления Service Pack 3 или более поздней версии.
- Убедитесь, что на компьютере установлено приложение Samsung Kies или проигрыватель Windows Media Player версии 10 или более поздней.

## Устройство не может определить мое текущее местонахождение

В некоторых местах, например в помещении, на пути сигнала GPS могут возникать помехи. В таких ситуациях для определения вашего местонахождения используйте сеть Wi-Fi или мобильную сеть.

## **Хранившиеся на устройстве данные утеряны**

Регулярно делайте резервные копии всех важных данных, хранящихся в памяти устройства. В противном случае восстановить потерянные или поврежденные данные будет невозможно. Компания Samsung не несет ответственности за потерю данных, хранящихся в памяти устройства.

## **Вокруг внешней части корпуса устройства есть небольшой люфт**

- Этот люфт неизбежно появляется при производстве корпуса и может приводить к небольшой вибрации или движению частей устройства.
- Со временем из-за трения между частями люфт может увеличиться.

Часть содержания может отличаться от модели вашего устройства в зависимости от региона, поставщика услуг связи или версии программного обеспечения, и может изменяться без предварительного уведомления.

