

SAMSUNG

SM-T360

Руководство пользователя

О руководстве

Устройство предоставляет вам доступ к высококачественным мобильным услугам и развлечениям на основе передовых технологий и высочайших стандартов Samsung. В данном руководстве пользователя представлены функции и характеристики устройства.

- Пожалуйста, в целях правильного и безопасного использования устройства, прежде чем приступать к работе с ним, изучите это руководство.
- Приведенные ниже описания основаны на настройках устройства по умолчанию.
- Изображения и снимки экрана могут отличаться от изображений на экране вашего устройства.
- Конечный продукт и программное обеспечение, предоставляемые поставщиками, могут отличаться от приведенного описания и изменяться без предварительного уведомления. Новейшую версию данного руководства можно посмотреть на веб-сайте Samsung www.samsung.com.
- Содержимое (высококачественное содержимое) с высоким потреблением ресурсов ЦП и ОЗУ влияет на общую производительность устройства. Приложения, использующие такое содержимое, могут работать некорректно в зависимости от характеристик устройства и используемой операционной среды.
- Доступные функции и дополнительные услуги зависят от модели устройства, программного обеспечения или поставщика услуг.
- Доступные приложения и их возможности зависят от страны, региона или характеристик оборудования. Компания Samsung не несет ответственности за сбои в работе устройства, вызванные приложениями сторонних разработчиков.
- Компания Samsung не несет ответственности за нарушения быстродействия или совместимости, возникшие вследствие редактирования настроек реестра или внесения изменений в операционную систему. Попытки изменить настройки операционной системы могут привести к перебоям в работе устройства или приложений.
- ПО, звуковые файлы, обои, изображения и прочее содержимое, предустановленное на этом устройстве, лицензированы для ограниченного использования. Копирование и использование этих материалов в коммерческих или иных целях является нарушением авторского права. Пользователи несут полную ответственность за незаконное использование мультимедийного содержимого.

- Предустановленные на устройство приложения подлежат обновлению и могут перестать поддерживаться без предварительного уведомления. В случае возникновения вопросов относительно предустановленных приложений обратитесь в сервисный центр Samsung. По вопросам, касающимся установленных вами приложений, обращайтесь к вашему поставщику услуг.
- Изменение операционной системы устройства и установка ПО из неофициальных источников могут вызвать сбои в работе устройства и повреждение или утерю данных. Такие действия являются нарушением условий лицензионного соглашения Samsung и ведут к прекращению действия гарантии.

Водо- и пыленепроницаемость

Попадание жидкостей или пыли в устройство может привести к его повреждению. Следуйте настоящим рекомендациям, чтобы защитить устройство от повреждений и сохранить его водо- и пыленепроницаемость.

- Не погружайте устройство в воду на глубину более 1 м и не держите его под водой более 30 минут.
- Убедитесь, что крышка аккумулятора и крышка универсального разъема плотно закрыты. В противном случае защита от пыли и воды не гарантируется.
- Не погружайте устройство в воду на длительный период времени.
- Не используйте устройство **под водой в условиях сильного течения**, например под струей воды из крана, океаническими волнами или водопадами.
- Не открывайте крышки устройства, если оно погружено в воду или вы находитесь в месте с высокой влажностью воздуха, например в плавательном бассейне или ванной.
- Не открывайте крышку аккумулятора влажными руками или если устройство намочено.
- **Резиновый уплотнитель на крышке аккумулятора** является важным защитным компонентом устройства. Осторожно открывайте и закрывайте крышку аккумулятора, чтобы не повредить резиновый уплотнитель. Также берегите резиновый уплотнитель от попадания песка и пыли во избежание повреждений устройства.
- Не снимайте крышку универсального разъема с устройства.

- В случае погружения устройства в чистую воду тщательно протрите его чистой мягкой тканью. Если устройство подвергается воздействию каких-либо жидкостей, кроме чистой воды, немедленно прополощите его в чистой воде и тщательно протрите чистой мягкой тканью. Если устройство не прополоскать в чистой воде и не вытереть его насухо, оно может неправильно работать или на его корпусе могут появиться незначительные дефекты.
- В случае падения или другого механического воздействия на устройство между крышкой аккумулятора, а также крышкой универсального разъема и корпусом устройства может возникнуть люфт. Крышки устройства должны быть правильно расположены и плотно закрыты.
- Если устройство было погружено в воду либо его микрофон или внешний динамик намочены, качество звука во время вызова может ухудшиться. Чтобы очистить микрофон или внешний динамик, протрите их сухой тканью.
- Из-за водостойкого корпуса при определенных условиях устройство может слегка вибрировать. Такие вибрации, например при высоком уровне громкости, не являются неисправностью и не влияют на работу устройства.
- Сенсорный экран и другие функции могут не работать должным образом, если устройство используется в воде или с другими жидкостями.
- В результате тестирования в контролируемой среде устройство было сертифицировано как пыле- и водонепроницаемое в определенных условиях (соответствует требованиям классификации IP67 международного стандарта IEC 60529 «Степени защиты, обеспечиваемые оболочками» [код IP]; условия тестирования: 15–35 °C, 86–106 кПа, 1 метр, в течение 30 минут). Несмотря на эту классификацию, устройство не является водонепроницаемым во всех ситуациях.

Обозначения, используемые в данном руководстве



Предостережение — Ситуации, которые могут привести к получению травмы вами или кем-либо из окружающих



Внимание — Ситуации, которые могут привести к повреждению устройства или другого оборудования



Примечание — Примечания, советы или дополнительные сведения

Авторские права

© Samsung Electronics, 2016.

Данное руководство пользователя защищено международными законами об авторских правах.

Запрещается воспроизводить, распространять, переводить или передавать какие-либо части данного руководства пользователя в любой форме и любым способом, электронным или механическим, включая фотокопирование, запись и хранение в любой системе хранения и поиска информации, без предварительного письменного разрешения компании Samsung Electronics.

Товарные знаки

- SAMSUNG и логотип SAMSUNG являются зарегистрированными товарными знаками компании Samsung Electronics.
- Bluetooth® является зарегистрированным товарным знаком Bluetooth SIG, Inc. во всем мире.
- Wi-Fi®, Wi-Fi Protected Setup™, Wi-Fi Direct™, Wi-Fi CERTIFIED™ и логотип Wi-Fi являются зарегистрированными товарными знаками компании Wi-Fi Alliance.
- Остальные авторские права и товарные знаки являются собственностью их владельцев.

Содержание

Начало работы

- 8 Внешний вид устройства
- 9 Кнопки
- 10 Комплект поставки
- 11 Установка аккумулятора
- 13 Зарядка аккумулятора
- 16 Установка карты памяти
- 18 Включение и выключение устройства
- 19 Правильное обращение с устройством
- 19 Блокировка и разблокировка устройства
- 19 Регулировка громкости
- 19 Переход в режим «Без звука»

Основные сведения об устройстве

- 20 Значки состояния
- 20 Сенсорный экран
- 24 Управление жестами
- 26 Использование многоэкранного режима
- 30 Уведомления
- 31 Главный экран
- 33 Экран приложений
- 34 Работа с приложениями

- 35 Справка
- 35 Ввод текста
- 37 Подключение к сети Wi-Fi
- 38 Настройка учетных записей
- 39 Передача файлов
- 40 Защита устройства
- 41 Обновление устройства

Связь

- 43 Контакты
- 47 E-mail
- 49 Gmail
- 51 Hangouts
- 51 Google+
- 52 Фото

Интернет и сеть

- 53 Интернет
- 54 Chrome
- 55 Bluetooth
- 56 Screen Mirroring

Мультимедиа

- 57 Музыка
- 59 Камера
- 64 Галерея
- 67 Видео
- 68 YouTube

Магазины приложений и мультимедиа

- 69 Play Маркет
- 70 Galaxy Apps
- 70 Play Книги
- 71 Play Фильмы
- 71 Play Музыка
- 71 Play Игры
- 71 Play Пресса

Служебные программы

- 72 Заметки
- 73 S Planner
- 75 Dropbox
- 76 Облачное хранилище
- 77 Диск
- 77 Hancor Office Viewer
- 80 Часы
- 82 Калькулятор
- 82 Google
- 83 Голосовой поиск
- 83 Мои файлы
- 85 Smart Tutor

Путешествия и поиск мест

- 86 Карты

Настройки

- 87 О меню настроек
- 87 ПОДКЛЮЧЕНИЯ
- 91 УСТРОЙСТВО
- 95 ОБЩИЕ
- 101 ПРИЛОЖЕНИЯ
- 101 Настройки Google

Устранение неполадок

Начало работы

Внешний вид устройства

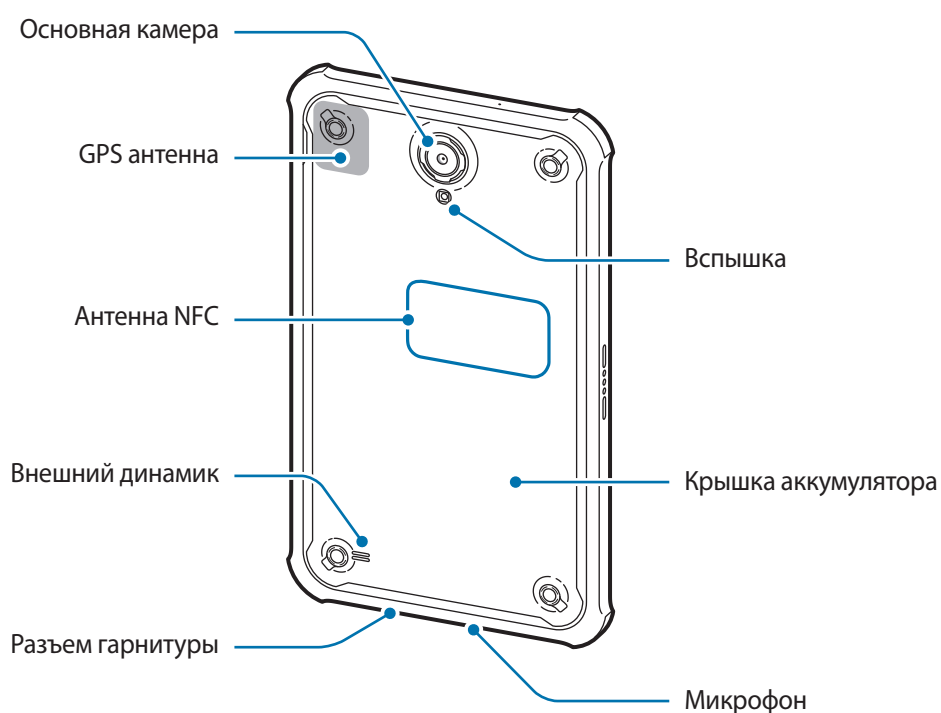





Микрофон в верхней части устройства активен только при записи голоса или во время съемки видео.



- Не прикасайтесь к антенне и не закрывайте ее руками или какими-либо предметами. Это может вызвать ухудшение сигнала соединения или разрядку аккумулятора.
- Рекомендовано использование защитной пленки, одобренной компанией Samsung. Использование нереконмендованных защитных пленок может привести к неисправности датчиков.

Кнопки

Кнопка	Функция
 Питание	<ul style="list-style-type: none"> • Нажмите и удерживайте, чтобы включить или выключить устройство. • Нажмите, чтобы заблокировать или разблокировать устройство. Устройство перейдет в режим блокировки после выключения сенсорного экрана.
 Недавно использованные приложения	<ul style="list-style-type: none"> • Нажмите, чтобы открыть список недавно использованных приложений.
 Главный экран	<ul style="list-style-type: none"> • Нажмите для возврата на главный экран. • Нажмите и удерживайте для запуска поиска Google.
 Назад	<ul style="list-style-type: none"> • Нажмите для возврата на предыдущий экран. • Нажмите и удерживайте, чтобы включить/отключить окно мультивида.
 Громкость	<ul style="list-style-type: none"> • Нажмите для регулировки громкости звуков устройства.

Комплект поставки

В комплект поставки входят следующие компоненты:

- Устройство
- Аккумулятор
- Краткое руководство



- Комплект поставки и набор доступных аксессуаров могут различаться в разных регионах и определяются поставщиком услуг.
- Поставляемые аксессуары предназначены исключительно для данного устройства и могут быть несовместимы с другими устройствами.
- Внешний вид изделий и технические характеристики могут быть изменены без предварительного уведомления.
- Дополнительные аксессуары можно приобрести у местных дилеров компании Samsung. Перед покупкой убедитесь, что они совместимы с вашим устройством.
- Аксессуары других производителей могут быть несовместимы с данным устройством.
- Некоторые аксессуары, например док-станции, могут не обладать такой же водо- и пыленепроницаемостью.
- Применяйте только аксессуары, рекомендованные компанией Samsung. Использование нереконмендованных аксессуаров может привести к проблемам в работе и сбоям, на которые не распространяется гарантия.
- Доступность любых аксессуаров целиком и полностью зависит от производителя. Дополнительные сведения о доступных аксессуарах см. на веб-сайте Samsung.

Установка аккумулятора

1 Снимите заднюю крышку.

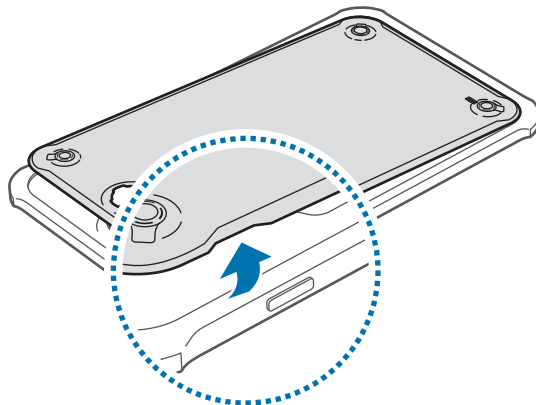

Соблюдайте осторожность, чтобы не поранить пальцы при снятии крышки аккумулятора.



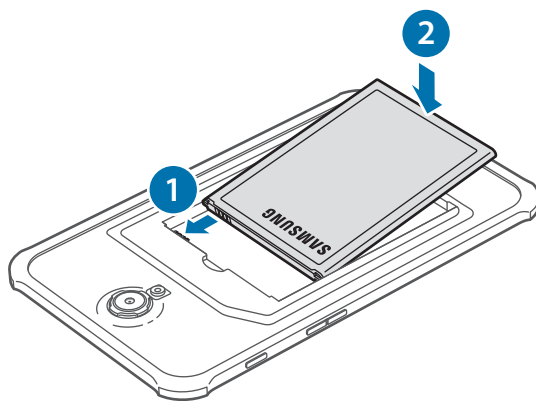

Не изгибайте и не перекручивайте крышку аккумулятора. Это может повредить ее.

2 Установите аккумулятор.

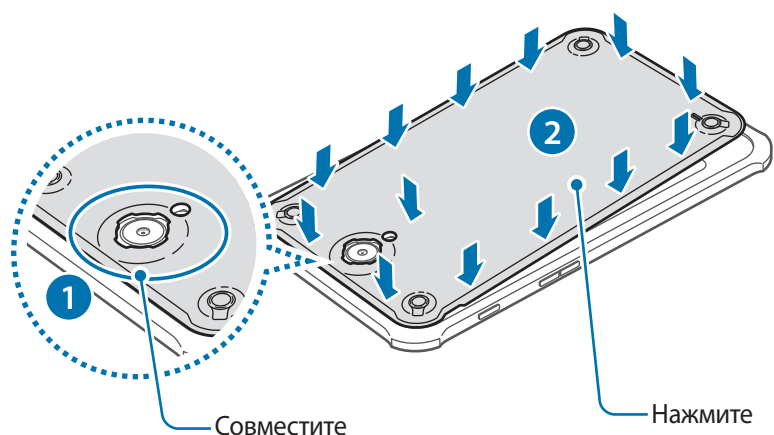

3 Установите крышку аккумулятора на место.



 Убедитесь, что крышка аккумулятора плотно закрыта, во избежание попадания воды или пыли в устройство. Открытая или неплотно закрытая крышка может повлечь попадание воды или пыли в устройство, что может привести к его повреждениям.

 Используйте с устройством только одобренные компанией Samsung крышки аккумулятора и аксессуары.

Извлечение аккумулятора

1 Снимите заднюю крышку.

2 Извлеките аккумулятор.

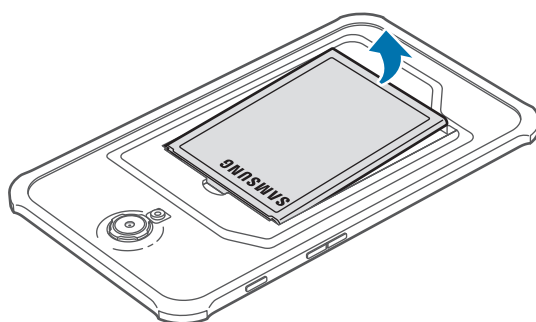

Установка защитного чехла

Вставьте верхнюю часть устройства в чехол и крепко прижмите другую часть чехла, чтобы установить его.

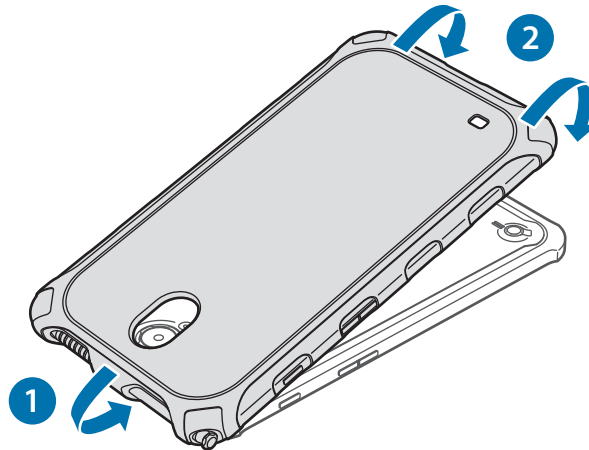

Чтобы снять защитный чехол с устройства, перекручивайте верхнюю часть чехла до тех пор, пока устройство не выйдет из него. Затем, выньте устройство из чехла.

Зарядка аккумулятора

Перед первым использованием устройства необходимо зарядить аккумулятор с помощью адаптера питания.



Используйте только аккумуляторы, зарядные устройства и кабели, одобренные компанией Samsung. Использование несовместимых зарядных устройств и кабелей может привести к взрыву аккумулятора или повреждению устройства.



- Когда заряд аккумулятора подходит к концу, появляется значок пустого аккумулятора.
- При полной разрядке аккумулятора включить устройство сразу после подключения к зарядному устройству невозможно. Чтобы включить устройство, следует подождать несколько минут, пока аккумулятор немного зарядится.
- При одновременном использовании нескольких приложений, а также сетевых приложений и приложений, требующих соединения с другими устройствами, аккумулятор разряжается быстрее. Во избежание отключения от сети или разрядки аккумулятора во время передачи данных эти приложения следует всегда запускать при полностью заряженном аккумуляторе.

Зарядка с помощью зарядного устройства

Подключите USB кабель к адаптеру питания и вставьте другой конец кабеля USB в универсальный разъем.

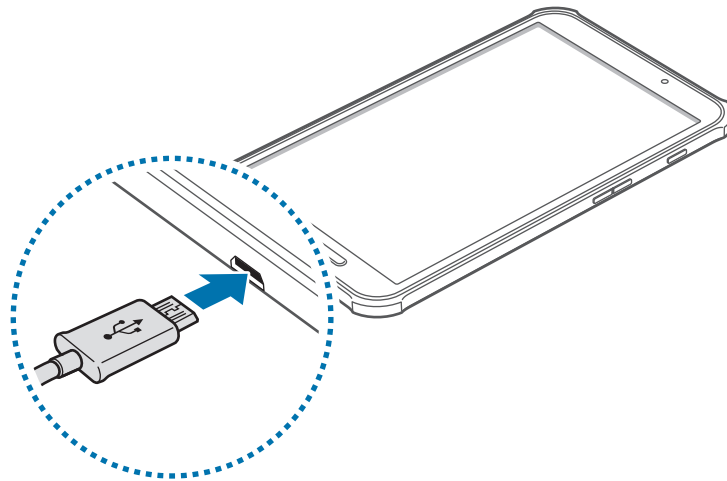

Неправильное подключение зарядного устройства может привести к серьезному повреждению вашего устройства. Гарантия не распространяется на любые повреждения, возникшие в результате неправильного использования устройства и аксессуаров.



- Во время зарядки аккумулятора можно пользоваться устройством, но это замедляет процесс зарядки.
- Если устройство получает нестабильное питание во время зарядки, сенсорный экран может не реагировать на касания. В этом случае отключите зарядное устройство от вашего устройства.
- Во время зарядки устройство может нагреваться. Это нормальное явление, не влияющее на производительность и срок службы устройства. Если аккумулятор нагреется больше обычного, зарядное устройство может прекратить свою работу.
- Если устройство не заряжается, обратитесь с ним в сервисный центр Samsung вместе с зарядным устройством.

По окончании зарядки отключите ваше устройство от зарядного устройства. Сначала отключите зарядное устройство от вашего устройства, затем от электрической розетки.



Перед извлечением аккумулятора необходимо отсоединить зарядное устройство. В противном случае устройство может быть повреждено.



В целях экономии электроэнергии отключайте зарядное устройство, если оно не используется. Зарядное устройство не оснащено выключателем питания, поэтому его нужно отключать, чтобы прервать процесс зарядки и сэкономить электроэнергию. При использовании зарядное устройство должно плотно прилегать к розетке и находиться в легкодоступном месте.

Проверка состояния аккумулятора

При зарядке выключенного устройства состояние зарядки аккумулятора можно определить по следующим значкам:



Выполняется зарядка

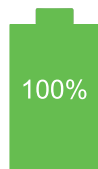

Аккумулятор полностью
заряжен

Снижение потребления электроэнергии

Ниже перечислено несколько рекомендаций по экономии заряда аккумулятора устройства. Воспользовавшись этими рекомендациями и отключив функции, работающие в фоновом режиме, можно продлить время работы устройства между зарядками:

- Если устройство не используется, переведите его в спящий режим, нажав кнопку питания.
- Закройте ненужные приложения с помощью диспетчера задач.
- Отключите связь Bluetooth.
- Отключите функцию Wi-Fi.
- Отключите автосинхронизацию приложений.
- Уменьшите время работы подсветки.
- Уменьшите яркость экрана.

Установка карты памяти

Устройство поддерживает карты памяти максимальной емкостью 64 Гб. Совместимость карт памяти с устройством зависит от типа карты и ее изготовителя.



- Некоторые карты памяти могут быть несовместимы с вашим устройством. Использование несовместимой карты памяти может повредить устройство, саму карту или данные, хранящиеся на ней.
- Вставляйте карту памяти правильной стороной вверх.



- Устройство поддерживает карты памяти с файловой системой FAT и exFAT. Если вставить карту памяти с файловой системой, отличной от FAT, устройство выдаст запрос на форматирование карты.
- При частом удалении и записи данных срок службы карт памяти сокращается.
- После установки карты памяти в устройство ее корневая директория отобразится в папке **Карта памяти**.

1 Снимите крышку аккумулятора и извлеките аккумулятор.

2 Вставьте карту памяти в устройство золотистыми контактами вниз.

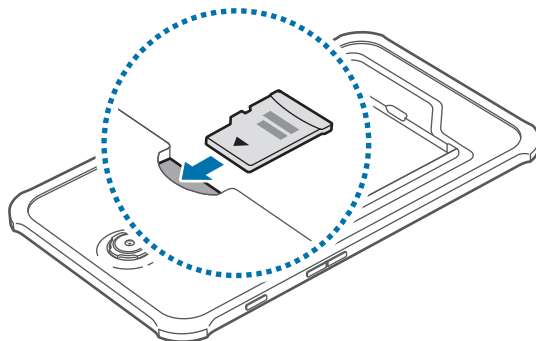

3 Установите аккумулятор и крышку аккумулятора на место.

Извлечение карты памяти

Во избежание потери данных отключите карту памяти перед ее извлечением. На главном экране выберите пункт  → **Настройки** → **ОБЩИЕ** → **Память** → **Отключить карту памяти**.

- 1 Снимите крышку аккумулятора и извлеките аккумулятор.
- 2 Извлеките карту памяти.
- 3 Установите аккумулятор и крышку аккумулятора на место.



Не извлекайте карту памяти во время передачи и получения данных. Это может привести к повреждению или утере данных, а также вызвать повреждения устройства или карты памяти. Компания Samsung не несет ответственности за любые утери, вызванные использованием поврежденных карт памяти, включая утерю данных.

Форматирование карты памяти

После форматирования на ПК карты памяти могут неправильно работать при установке в устройство. Форматируйте карты памяти только с помощью устройства.

На главном экране выберите пункт  → **Настройки** → **ОБЩИЕ** → **Память** → **Формат. карту памяти SD** → **ФОРМАТ. КАРТУ ПАМЯТИ SD** → **УДАЛИТЬ ВСЕ**.



Перед форматированием карты памяти рекомендуется создать резервную копию всех важных данных, хранящихся в памяти устройства. Гарантия производителя не распространяется на потерю данных, вызванную действиями пользователя.

Включение и выключение устройства

При первом включении устройства следуйте инструкциям на экране для настройки устройства.

Чтобы включить устройство, нажмите и удерживайте кнопку питания в течение нескольких секунд.

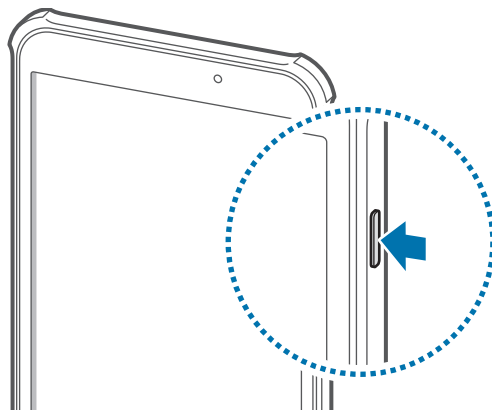

- В местах, где использование беспроводных устройств запрещено, например в самолетах или больницах, следуйте требованиям предупреждающих табличек и указаниям персонала.
- Чтобы использовать только функции устройства, не требующие подключения к беспроводной сети, нажмите и удерживайте кнопку питания, затем выберите пункт **Автономный режим**.

Для выключения устройства нажмите и удерживайте кнопку питания, затем выберите пункт **Выключение**.

Правильное обращение с устройством

Не прикасайтесь к антенне и не закрывайте ее руками или какими-либо предметами. Это может вызвать ухудшение сигнала соединения или разрядку аккумулятора.

Блокировка и разблокировка устройства

Если устройство не используется, заблокируйте его, чтобы предотвратить случайные нажатия клавиш. Чтобы выключить сенсорный экран и перевести устройство в режим блокировки, нажмите кнопку питания. Если устройство не используется в течение определенного периода времени, оно автоматически блокируется.

Для разблокировки включите экран, нажав кнопку питания или возврата на главный экран, коснитесь любой области экрана и проведите пальцем в любом направлении.

Регулировка громкости

Нажимайте кнопку громкости вверх или вниз для регулировки громкости мелодий вызова, музыки или видеозаписей.

Переход в режим «Без звука»







Используйте один из следующих способов:

- Нажмите и удерживайте кнопку громкости вниз до тех пор, пока устройство не перейдет в режим «Без звука».
- Откройте панель уведомлений вверху экрана и выберите пункт **Звук**.

Основные сведения об устройстве

Значки состояния

Значки в верхней части экрана отображают текущее состояние устройства. Значки, указанные в таблице ниже, встречаются чаще всего.

Значок	Описание
	Установлено соединение с сетью Wi-Fi
	Включена связь Bluetooth
	Включена функция GPS
	Включен сигнал будильника
	Включен режим «Без звука»
	Включен автономный режим
	Произошла ошибка или требуется внимание пользователя
	Уровень заряда аккумулятора

Сенсорный экран

Для работы с сенсорным экраном используйте только пальцы.



- Следите за тем, чтобы сенсорный экран не соприкасался с электронными устройствами. Возникающие при этом электростатические разряды могут привести к неправильной работе сенсорного экрана или выходу его из строя.
- Во избежание повреждений сенсорного экрана не касайтесь его острыми предметами и не нажимайте на него слишком сильно пальцами.



- Устройство может не распознать касания, близкие к краям экрана, поскольку они находятся за пределами области сенсорного ввода.
- Если сенсорный экран остается в режиме ожидания в течение длительного времени, на нем могут появляться шлейфы от изображения (эффект выгорания экрана) и артефакты. Выключайте сенсорный экран, если не планируете пользоваться устройством в ближайшее время.

Жесты пальцев

Касание

Коснитесь экрана пальцем, чтобы открыть приложение, выбрать пункт меню, нажать на экранную клавишу или ввести символ с помощью экранной клавиатуры.

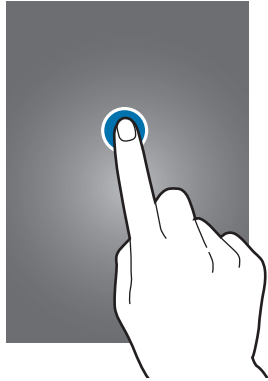

Нажатие и удерживание

Для доступа к имеющимся возможностям коснитесь элемента и удерживайте его не менее 2 секунд.



Перетаскивание

Чтобы переместить значок, эскиз или миниатюру, коснитесь нужного элемента и, удерживая его, перетащите в нужное место.

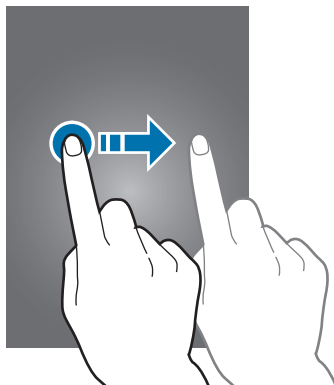

Двойное касание

Дважды коснитесь веб-страницы, карты или изображения, чтобы увеличить масштаб фрагмента. Чтобы вернуться к исходному масштабу, снова дважды коснитесь экрана.

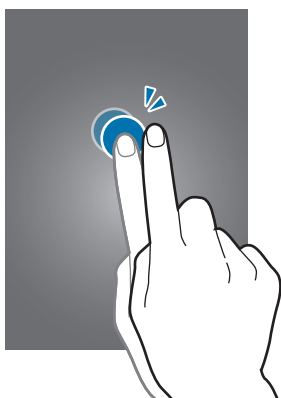

Прокрутка

Проведите пальцем на главном экране или экране приложений влево или вправо, чтобы перейти на другую панель. Прокрутите пальцем изображение вверх или вниз, чтобы переместиться по веб-странице или списку, например списку контактов.

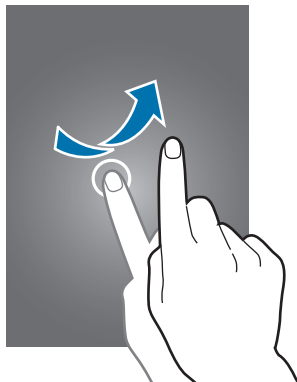

Масштабирование

Разведите два пальца на экране веб-страницы, карты или изображения, чтобы увеличить масштаб фрагмента. Сведите их, чтобы уменьшить масштаб.

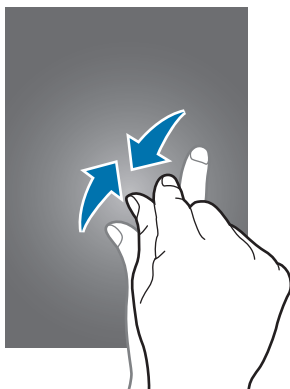

Управление жестами

Устройством можно управлять с помощью простых жестов.



Случайная встряска или касание устройства могут вызвать нежелательный ввод данных или выполнение команды. Выполняйте движения правильно.

Поворот экрана

Многие приложения поддерживают как альбомную, так и книжную ориентацию интерфейса. Повернув устройство, вы можете растянуть интерфейс приложения по ширине экрана.

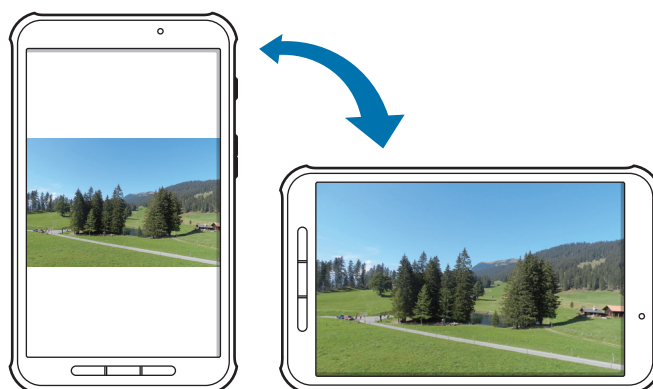

Чтобы отключить автоматическое изменение ориентации, откройте панель уведомлений и снимите флажок **Поворот экрана**.



- Некоторые приложения не поддерживают функцию автоматического поворота.
- В некоторых приложениях открывается другой экран в зависимости от положения устройства.

Проведение рукой

Проведите рукой по дисплею, чтобы сделать снимок экрана. Изображение будет сохранено в папке **Галерея** → **Screenshots**. При использовании некоторых приложений создание снимков экрана невозможно.

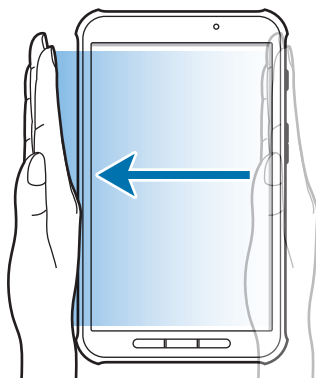

Накрытие

Накройте экран ладонью, чтобы приостановить воспроизведение мультимедиа.

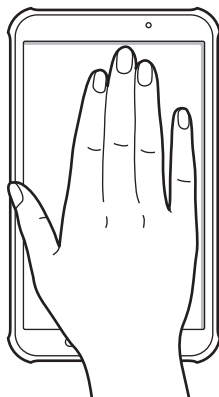

Использование многоэкранного режима

В этом режиме можно выводить на экран несколько приложений одновременно.



- Можно выводить только те приложения, которые расположены на панели многоэкранного режима.
- Доступность этой функции зависит от региона или поставщика услуг.

Чтобы включить панель многоэкранного режима, на главном экране выберите пункт  → **Настройки** → **УСТРОЙСТВО** → **Несколько окон** и переместите переключатель **Несколько окон** вправо.

Использование отдельных экранов в многоэкранном режиме

Используйте эту функцию для запуска приложений на отдельных экранах.

Запуск приложений на отдельных экранах многоэкранного режима

- 1 Проведите пальцем от правой стороны по направлению к центру экрана. Или коснитесь и удерживайте .

В правой части экрана появится панель многоэкранного режима.

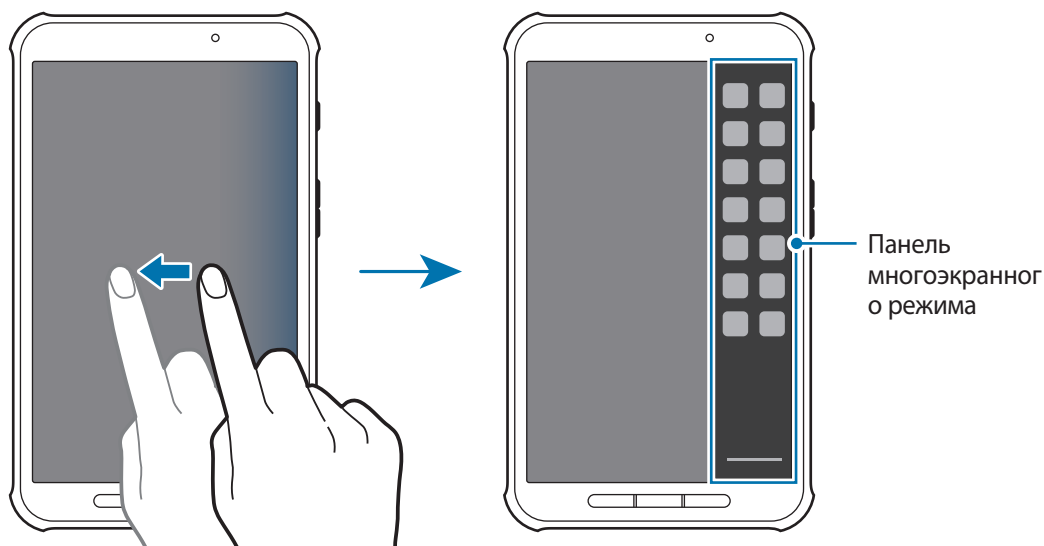

- 2 На панели многоэкранного режима коснитесь и удерживайте значок приложения, затем перетащите его на экран.

Когда экран станет синим, отпустите значок приложения.

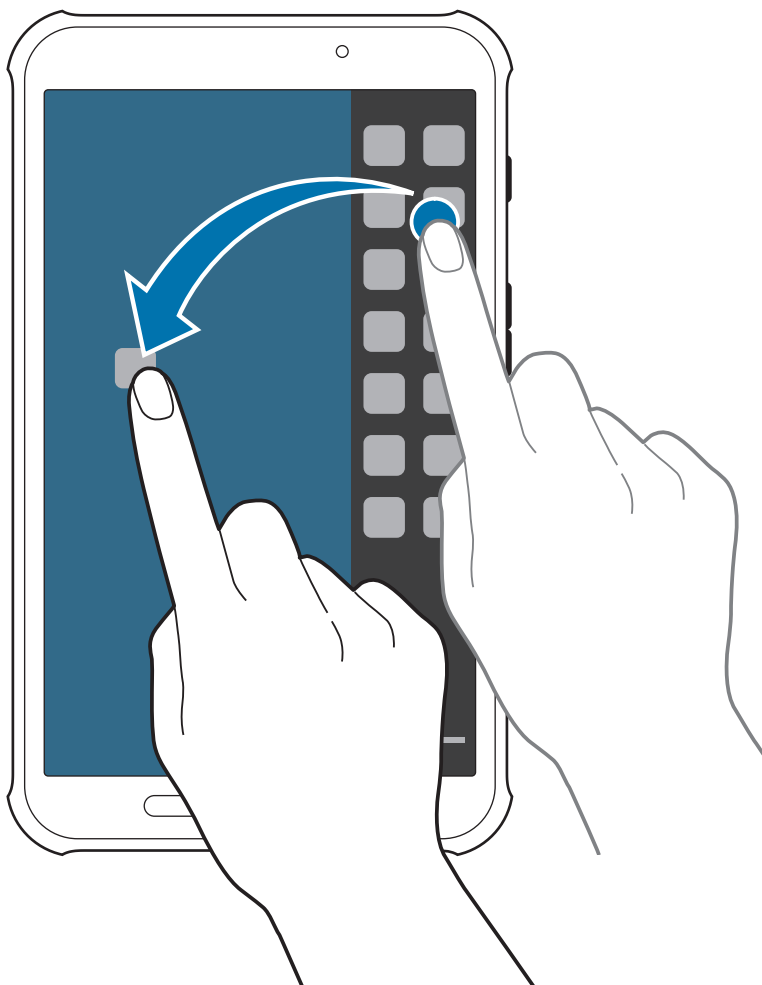

- 3 На панели многоэкранного режима коснитесь и удерживайте значок другого приложения, затем перетащите его на новое место.

Обмен содержимым между приложениями

Можно без труда обмениваться содержимым между приложениями, такими как **E-mail** и **Интернет**, перетаскивая и отпуская их.



Некоторые приложения могут не поддерживать данную функцию.

1 Запустите **E-mail** и **Интернет** на отдельных экранах многоэкранного режима.

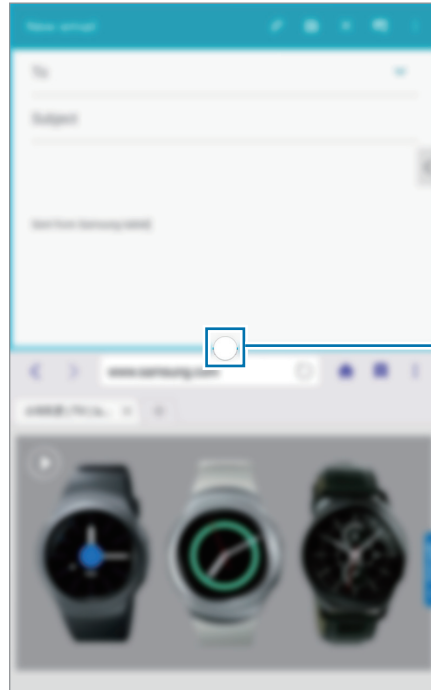

Доступ к параметра многоэкранного режима

2 Коснитесь кружка между окнами приложений и выберите параметр



Для доступа к следующим параметрам коснитесь кружка между окнами приложений.

- : перемена мест приложений в многоэкранном режиме.
- : обмен такими элементами, как изображения, текст или ссылки, между приложениями путем их перетаскивания и отпускания.
- : разворот окна на весь экран.
- : закрытие приложения.

- 3 Коснитесь и удерживайте элемент в окне веб-браузера и перетащите его в окно сообщения электронной почты.



Уведомления



В строке состояния вверху экрана появляются значки уведомлений о новых сообщениях, наступивших событиях календаря, состоянии устройства и многом другом. Перетащите строку состояния из верхней части экрана вниз, чтобы открыть панель уведомлений. Прокрутите список, чтобы посмотреть дополнительные уведомления. Чтобы закрыть панель уведомлений, перетащите полосу из нижней части экрана вверх.

На панели уведомлений можно просмотреть текущие настройки устройства. Перетащите строку состояния из верхней части экрана вниз, затем нажмите  для использования следующих параметров.

- **Wi-Fi:** включить или выключить функцию Wi-Fi.
- **Геоданные:** включение или выключение функции GPS.
- **Звук / Без звука:** включение или выключение режима «Без звука».
- **Поворот экрана:** разрешение или запрет на автоматическое изменение ориентации интерфейса при повороте устройства.
- **Bluetooth:** включение или выключение связи Bluetooth.
- **Макс. экономия:** включение/выключение режима повышенного энергосбережения.
- **Несколько окон:** переход в режим «Несколько окон».
- **Панель инструм.:** включение и настройка панели инструментов.
- **Screen Mirroring:** включение или выключение функции зеркального отображения экрана.
- **S Beam:** включение или выключение функции S Beam.
- **NFC:** включение или выключение функции NFC.
- **Синхр.:** включение или выключение автоматической синхронизации приложений.
- **Режим чтения:** включение или выключение режима чтения. В режиме чтения устройство помогает защитить глаза при чтении ночью. Для выбора необходимых приложений нажмите **Настройки** → **УСТРОЙСТВО** → **Дисплей** → **Режим чтения**.
- **Интеллект. ожидание:** включение или выключение функции интеллектуального ожидания.
- **Экономия энергии:** включение или выключение режима энергосбережения.
- **Автономн. режим:** включение или выключение автономного режима.



Доступные параметры могут различаться в зависимости от региона или поставщика услуг.

Чтобы изменить порядок расположения параметров на панели уведомлений, откройте ее, коснитесь значка  → , затем коснитесь нужного элемента и, удерживая, перетащите его в другое место.

Главный экран

Главный экран — это отправная точка для доступа ко всем функциям устройства. На нем располагаются иконки, виджеты, горячие клавиши для приложений и многое другое.

Главный экран может состоять из нескольких панелей. Чтобы просмотреть другие панели, прокрутите изображение влево или вправо.

Управление элементами

Добавление иконки приложения

На главном экране выберите пункт , коснитесь иконки приложения и, удерживая ее, перетащите на эскиз панели.

Перемещение элемента

Нажмите и удерживайте элемент, а затем перетащите его в нужное место на экране. Чтобы перетащить элемент на другую панель, подведите его к краю экрана.

Удаление элемента

Коснитесь элемента и удерживайте его, затем перетащите его в корзину в верхней части главного экрана. Когда корзина станет красной, отпустите элемент.

Изменение порядка расположения панелей

Добавление новой панели

Сведите пальцы на экране и нажмите .

Перемещение панели

Сведите пальцы на экране, затем коснитесь эскиза панели и, удерживая его, перетащите в нужное место.

Удаление панели

Сведите пальцы на экране, затем коснитесь эскиза панели и перетащите его в корзину в верхней части экрана.

Установка обоев

В качестве обоев главного экрана можно установить изображение или снимок, хранящийся в памяти устройства.

Сведите пальцы на экране и нажмите **Обои**.

В нижней части экрана прокрутите изображения влево или вправо, чтобы выбрать изображение для обоев.

Чтобы выбрать снимки, выполненные с помощью камеры устройства, или другие изображения, выберите пункт **Из галереи**.

Виджеты

Виджеты — это мини-приложения, позволяющие выполнять определенные действия или выводить нужную информацию на главный экран. Для использования виджетов добавьте их с панели виджетов на главный экран.



Набор доступных виджетов зависит от региона или поставщика услуг.

Сведите пальцы на экране и нажмите **Виджеты**. Прокрутите панели виджетов влево или вправо, коснитесь нужного виджета и удерживайте его, чтобы добавить на главный экран. Установите панель в желаемом месте экрана, настройте, если нужно, размер панели, растягивая или сжимая ее, а затем коснитесь экрана в любом месте, чтобы сохранить расположение виджета.

Экран приложений

На экране приложений показаны значки всех приложений, включая недавно установленные.

На главном экране выберите пункт , чтобы открыть экран приложений.

Чтобы просмотреть другие панели, прокрутите изображение влево или вправо.



Изменение порядка расположения приложений

Эта возможность доступна только в виде настраиваемой сетки.

Нажмите кнопку  → **Изменить**, затем коснитесь и удерживайте приложение и перетащите его в нужное место. Чтобы перетащить элемент на другую панель, подведите его к краю экрана.

Упорядочение приложений по папкам

Для удобства доступа можно размещать похожие приложения в папках.

Нажмите кнопку  → **Изменить**, коснитесь значка приложения и, удерживая его, перетащите на пункт **Создать папку**. Введите название папки и выберите пункт **ОК**. Перетащите нужные приложения в папку, затем выберите пункт , чтобы сохранить порядок расположения элементов.

Изменение порядка расположения панелей

Сведите пальцы на экране, затем коснитесь эскиза панели и, удерживая его, перетащите в нужное место.

Установка приложений

Загружайте и устанавливайте приложения из магазинов приложений, например **Galaxy Apps**.

Удаление приложений

Нажмите кнопку  → **Удалить/отключить**, а затем — приложение для удаления.



Предустановленные на устройство приложения удалить невозможно.

Отключение приложений

Коснитесь значка  → **Удалить/отключить** и выберите приложение для отключения.

Чтобы включить приложения, на экране приложений коснитесь  → **Показать все приложения**, укажите приложения и нажмите **ГОТОВО**.



- Загруженные приложения и некоторые приложения, предустановленные на устройство, отключить невозможно.
- При использовании этой функции отключенные приложения исчезнут с экрана приложений, но все еще будут храниться в памяти устройства.

Работа с приложениями

Устройство позволяет работать с широким ассортиментом приложений, от мультимедийных до сетевых.

Запуск приложения

Чтобы запустить приложение, коснитесь его значка на главном экране или экране приложений.



Запуск недавно использованных приложений

Коснитесь , чтобы открыть список недавно использовавшихся приложений.

Коснитесь значка приложения для запуска.

Закрытие приложения

Рекомендуется закрывать неиспользуемые приложения, чтобы сэкономить заряд аккумулятора и поддержать стабильную производительность устройства.

Выберите  → **Дисп. задач**, затем нажмите **ЗАВЕРШИТЬ** рядом с приложением, чтобы закрыть его. Чтобы закрыть все активные приложения, выберите пункт **ЗАВЕРШИТЬ ВСЕ**. Или выберите  → **Закрыть все**.

Справка

Сведения в справке позволяют узнать о том, как пользоваться устройством и приложениями, а также настраивать важные параметры.

Выберите пункт **Справка** на экране приложений. Выберите категорию, чтобы просмотреть советы.

Чтобы отсортировать категории в алфавитном порядке, коснитесь значка  → **Сортировать по имени**.

Чтобы выполнить поиск по ключевым словам, коснитесь значка .

Ввод текста

Текст можно вводить с помощью клавиатуры Samsung или функции голосового ввода текста.



Для некоторых языков ввод текста не поддерживается. Для ввода текста необходимо изменить язык ввода на один из поддерживаемых языков.

Изменение типа клавиатуры

Коснитесь любого текстового поля, откройте панель уведомлений, выберите пункт **Выбор клавиатуры** и укажите нужный тип клавиатуры.

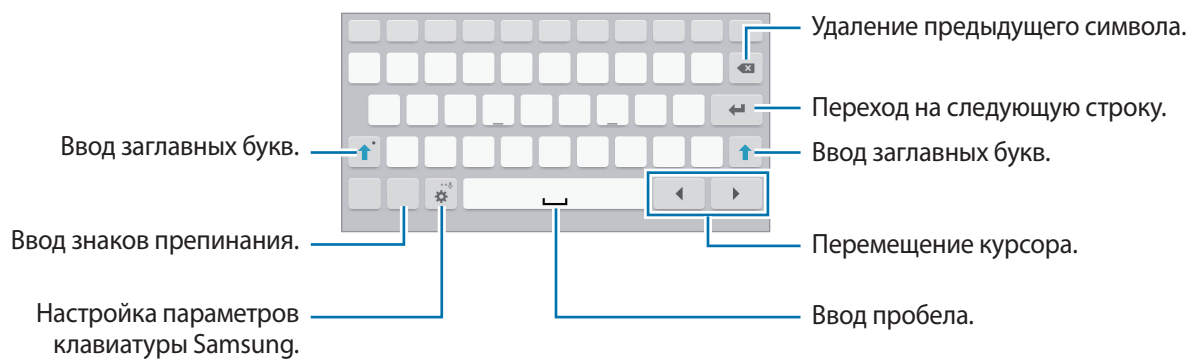

Клавиатура Samsung



Ввод заглавных букв

Перед вводом символа коснитесь кнопки . Чтобы все вводимые символы были заглавными, коснитесь его дважды.

Изменение типа клавиатуры



Коснитесь значка  и удерживайте его, затем коснитесь значка , чтобы изменить тип клавиатуры.

В плавающей клавиатуре, вы можете переместить клавиатуру в другое место, перетянув вкладку.

Изменение языка клавиатуры

Добавьте языки для клавиатуры, затем проведите по клавише пробела влево или вправо, чтобы выбрать нужный.

Рукописный ввод

Коснитесь  и удерживайте значок, коснитесь значка , а затем напишите слово пальцем. По мере ввода символов будут отображаться предлагаемые слова. Выберите предлагаемое слово.

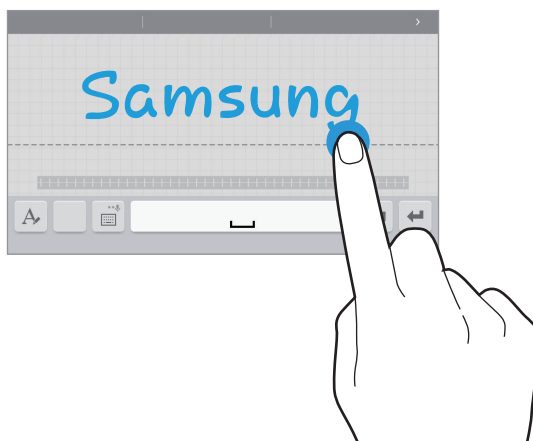

С помощью рукописных жестов можно выполнять такие действия, как редактирование и удаление символов, а также вставка пробела.



Доступность этой функции зависит от региона или поставщика услуг.



Голосовой ввод текста

Включите функцию голосового ввода текста, а затем говорите в микрофон. Устройство будет отображать произносимый текст.

Если произносимые слова не были распознаны устройством правильно, коснитесь подчеркнутого текста и выберите другое слово или словосочетание из раскрывающегося списка.

Для изменения языка или добавления языков голосового ввода коснитесь названия текущего языка.

Копирование и вставка текста

Коснитесь фрагмента текста и удерживайте его, перетащите значок  или , чтобы увеличить или уменьшить объем выбранного текста, затем выберите пункт **Копировать** для копирования или пункт **Вырезать**, чтобы вырезать выделенный текст. Выделенный текст будет вставлен в буфер обмена.

Чтобы вставить текст в поле ввода текста, коснитесь экрана и удерживайте палец или перо в нужной точке, а затем выберите пункт **Вставить**.

Подключение к сети Wi-Fi

Чтобы просматривать страницы в Интернете или обмениваться медиафайлами с другими устройствами, необходимо подключиться к сети Wi-Fi. (стр. 87)



Перед использованием Интернет-приложений необходимо подключиться к сети Wi-Fi.

Включение и выключение функции Wi-Fi

Откройте панель уведомлений и выберите пункт **Wi-Fi**, чтобы включить или выключить функцию.



- Устройство использует негармонизированную частоту и предназначено для работы во всех европейских странах. Использование беспроводных локальных сетей в помещении разрешено во всех странах Европейского союза без каких-либо ограничений, использование беспроводных локальных сетей вне помещения запрещено.
- Для экономии заряда аккумулятора рекомендуется отключать функцию Wi-Fi, если она не используется.

Подключение к сетям Wi-Fi

На экране приложений выберите пункт **Настройки** → **ПОДКЛЮЧЕНИЯ** → **Wi-Fi** и переместите переключатель **Wi-Fi** вправо.

Выберите сеть Wi-Fi из списка обнаруженных сетей, введите пароль (при необходимости) и выберите пункт **ПОДКЛЮЧИТЬСЯ**. Сети, защищенные паролем, обозначены значком замка. После подключения к сети Wi-Fi устройство будет подключаться к ней каждый раз, когда эта сеть будет доступна.

Добавление сетей Wi-Fi

Если нужной сети в списке нет, выберите пункт **Добавить сеть Wi-Fi** внизу списка обнаруженных сетей. Введите имя сети в меню **SSID сети**, укажите тип защиты и введите пароль (если это не публичная сеть), затем выберите пункт **ПОДКЛЮЧИТЬСЯ**.

Удаление настроек подключения к сети Wi-Fi

Настройки подключения к любой использовавшейся сети, включая текущую, можно удалить, чтобы устройство больше не подключалось к ней автоматически. Выберите сеть из списка сетей, затем выберите пункт **ЗАБЫТЬ**.

Настройка учетных записей

Для использования приложений Google, таких как **Play Маркет**, потребуется учетная запись Google, а для доступа к магазину **Galaxy Apps** — учетная запись Samsung. Создайте учетные записи Google и Samsung, чтобы использовать максимум возможностей устройства.

Добавление учетных записей

Откройте приложение Google без входа в систему и выполните инструкции по настройке учетной записи Google.

Чтобы создать учетную запись Google или войти в существующую, на экране приложений выберите пункт **Настройки** → **ОБЩИЕ** → **Учетные записи** → **Добавить учетную запись** → **Google**. Затем следуйте инструкциям на экране для завершения настройки учетной записи. На устройстве можно использовать более одной учетной записи Google.

Настройте учетную запись Samsung аналогичным образом.

Удаление учетных записей

На экране приложений выберите пункт **Настройки** → **ОБЩИЕ** → **Учетные записи**, выберите имя учетной записи в меню **Учетные записи**, выберите учетную запись для удаления и выберите пункт  → **Удалить уч. запись**.

Передача файлов

Можно перемещать аудио- и видеофайлы, изображения и другие виды файлов с устройства на компьютер и обратно.

Подключение с помощью программы Samsung Kies

Samsung Kies — это приложение для персонального компьютера, с помощью которого можно управлять мультимедийным содержимым и личными данными на устройствах Samsung. Последнюю версию программы Samsung Kies можно загрузить с веб-сайта Samsung.

- 1 Подключите устройство к компьютеру с помощью кабеля USB.
Программа Samsung Kies запустится автоматически. Если Samsung Kies не запустилась автоматически, дважды щелкните значок Samsung Kies на компьютере.
- 2 Выполните обмен файлами между устройством и компьютером.
Дополнительные сведения см. в справке программы Samsung Kies.

Подключение к проигрывателю Windows Media

Убедитесь, что на компьютере установлен проигрыватель Windows Media.

- 1 Подключите устройство к компьютеру с помощью кабеля USB.
- 2 Запустите проигрыватель Windows Media и синхронизируйте музыкальные файлы.

Подключение в качестве устройства мультимедиа

- 1 Подключите устройство к компьютеру с помощью кабеля USB.
- 2 Откройте панель уведомлений и выберите пункт **Подключено как мультимедийное устройство** → **Мультимед. устройство (MTP)**.

Если компьютер не поддерживает протокол MTP (Media Transfer Protocol) или на нем не установлен соответствующий драйвер, выберите пункт **Камера (PTP)**.

- 3 Выполните обмен файлами между устройством и компьютером.

Защита устройства

Функции защиты устройства можно использовать для предотвращения доступа посторонних лиц к вашим личным данным, хранящимся на устройстве. Для разблокировки устройства требуется код разблокировки.

Создание рисунка

На экране приложений выберите пункт **Настройки** → **УСТРОЙСТВО** → **Экран блокировки** → **Блокировка экрана** → **Рисунок**.

Создайте рисунок, соединив линией четыре точки или более, а затем повторите его для подтверждения. Установите резервный PIN-код для разблокировки экрана на случай, если вы забудете этот рисунок.

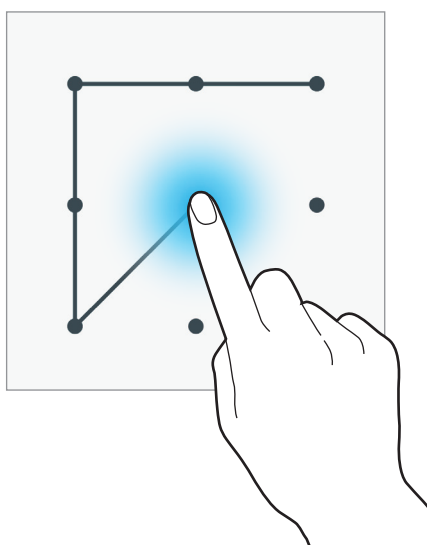

Установка PIN-кода

На экране приложений выберите пункт **Настройки** → **УСТРОЙСТВО** → **Экран блокировки** → **Блокировка экрана** → **PIN**.

Введите не менее четырех цифр, а затем повторите пароль для подтверждения.

Установка пароля

На экране приложений выберите пункт **Настройки** → **УСТРОЙСТВО** → **Экран блокировки** → **Блокировка экрана** → **Пароль**.

Введите не менее четырех символов, включая цифры и буквы, затем повторите пароль для подтверждения.

Разблокировка устройства

Включите экран, нажав кнопку питания или возврата на главный экран, затем введите код разблокировки.



Если вы забыли код разблокировки, обратитесь в сервисный центр Samsung, чтобы сбросить код.

Обновление устройства

ПО устройства можно обновить до последней версии.



Доступность этой функции зависит от региона или поставщика услуг.

Обновление с помощью программы Samsung Kies

Запустите программу Samsung Kies и подключите устройство к компьютеру. Программа Samsung Kies автоматически распознает устройство и покажет доступные обновления в диалоговом окне (при их наличии). Нажмите кнопку «Обновить» в диалоговом окне, чтобы начать процесс обновления. Дополнительные сведения об обновлении см. в справке программы Samsung Kies.



- Не выключайте компьютер и не отсоединяйте кабель USB во время обновления устройства.
- Не подключайте другие носители к компьютеру во время обновления устройства. Это может помешать процессу обновления.

Беспроводное обновление

Загрузить и установить обновление ПО можно с помощью службы FOTA (беспроводная загрузка программного обеспечения).

На экране приложений выберите пункт **Настройки** → **ОБЩИЕ** → **Об устройстве** → **Обновление ПО** → **Обновить**.

СВЯЗЬ

Контакты

Воспользуйтесь этим приложением для управления телефонными номерами, электронными адресами и другими сведениями о контактах.



Выберите пункт **Контакты** на экране приложений.

Управление контактами

Коснитесь значка **КОНТАКТЫ**.

Создание контактов

Коснитесь значка  и введите сведения о контакте.

-  : добавление изображения.
-  /  : добавление или удаление поля сведений о контакте.

Редактирование контактов

Выберите контакт для редактирования и коснитесь значка .

Удаление контактов

Коснитесь контакта и удерживайте его, затем выберите пункт .

Поиск контактов

Коснитесь значка **КОНТАКТЫ**.

Ниже перечислены способы поиска контактов:

- Прокрутите список контактов вверх или вниз.
- Также можно провести пальцем по указателю слева, чтобы быстро прокрутить список контактов.
- Коснитесь поля поиска вверху списка контактов и введите критерий поиска.

После выбора контакта можно выполнить одно из следующих действий:

- ★ : добавление контакта в список избранных.
- ✉@ : отправка сообщения электронной почты.

Просмотр контактов

Коснитесь значка **Контакты**.

Устройство по умолчанию показывает все сохраненные контакты.

Нажмите  → **Настройки** → **Показать контакты** и выберите место сохранения контактов.

Перемещение контактов

Коснитесь значка **КОНТАКТЫ**.

Перемещение контактов в Google

Нажмите  → **Переместить контакты** → **Google**.

Контакты, перемещенные в сервис Google Contacts, помечены в списке контактов значком .

Перемещение контактов в Samsung

Нажмите  → **Переместить контакты** → **Samsung account**.

Контакты, перемещенные в сервис Samsung Contacts, помечены в списке контактов значком .

Импорт и экспорт контактов

Коснитесь значка **КОНТАКТЫ**.



Импорт контактов

Нажмите  → **Настройки** → **Импорт/экспорт контактов**, а затем выберите вариант импорта.

Экспорт контактов

Нажмите  → **Настройки** → **Импорт/экспорт контактов**, а затем выберите вариант экспорта.

Обмен контактами

Нажмите кнопку  → **Выбрать**, выберите контакты, нажмите пункт  и укажите способ обмена.

Избранные контакты

Нажмите **ИЗБРАННОЕ**.

Чтобы добавить контакты в избранное, нажмите .

Нажмите кнопку  и выполните одно из следующих действий:

- **Выбрать:** выбор контактов для удаления или совместного использования.
- **Удалить из избранного:** удаление контактов из списка Избранного.
- **Справка:** просмотр справки по использованию контактов.

Группы контактов

Нажмите **ГРУППЫ**.

Создание группы

Нажмите , затем укажите сведения о группе, добавьте контакты и нажмите **СОХРАНИТЬ**.

Добавление контактов в группы

Выберите группу и коснитесь значка  → **Добавить участника**. Укажите контакты для добавления и выберите пункт **ГОТОВО**.

Управление группами

Нажмите кнопку  и выполните одно из следующих действий:

- **Удалить группы:** выберите созданные вами группы, затем выберите пункт **ГОТОВО**. Предусмотренные группы удалить невозможно.
- **Изменить:** изменить параметры группы.
- **Добавить участника:** добавить участников в группу.
- **Отправить сообщение:** отправка сообщения участникам группы.
- **Отправить E-mail:** отправить сообщение электронной почты участникам группы.
- **Изменить порядок:** коснитесь и удерживайте значок  рядом с названием группы, перетащите его вверх или вниз, затем выберите пункт **ГОТОВО**.
- **Справка:** просмотр справки по использованию контактов.

Отправка сообщений электронной почты участникам группы

Выберите группу, нажмите кнопку  → **Отправить E-mail**, укажите участников группы и выберите пункт **ГОТОВО**.

Визитки

Коснитесь значка **КОНТАКТЫ**.

Вы можете создавать визитки и отправлять их другим пользователям.

Выберите пункт **Настроить профиль**, введите сведения о себе, например номер телефона, адрес электронной почты и почтовый адрес, затем выберите пункт **СОХРАНИТЬ**. Если сведения о пользователе были сохранены во время настройки устройства, выберите визитку и коснитесь значка  для ее редактирования.

Нажмите  → **Отправить контакт** и выберите способ совместного использования.

E-mail

Воспользуйтесь этим приложением для просмотра и отправки сообщений электронной почты. Выберите пункт **E-mail** на экране приложений.



Настройка учетных записей электронной почты

При первом открытии приложения **E-mail** появится запрос на настройку учетной записи.

Введите адрес электронной почты и пароль. Выберите пункт **ДАЛЕЕ** для настройки личной учетной записи, например Google Mail, или выберите пункт **НАСТР. ВРУЧНУЮ** для настройки корпоративной учетной записи. После этого следуйте инструкциям на экране для завершения настройки.

Для настройки другой учетной записи электронной почты нажмите кнопку  → **Настройки** → **Добавить учетную запись**.



Отправка сообщений

Выберите нужную учетную запись электронной почты и коснитесь значка  вверху экрана. Введите получателей, тему и текст сообщения, затем коснитесь значка .

Чтобы добавить получателей из списка контактов, коснитесь значка .

Нажмите  → **Отправить сообщ. себе** для добавления себя в качестве получателя.

Нажмите кнопку  для вложения изображений, видеозаписей, контактов, событий календаря и других элементов.

Чтобы добавить изображения, события календаря, контакты, сведения о местонахождении и прочие сведения в тело сообщения, коснитесь значка  → .

Отправка отложенных сообщений

При создании сообщения нажмите кнопку  → **Запланировать отправку**. Отметьте флажком пункт **Запланировать отправку**, укажите время и дату и выберите пункт **ГОТОВО**. Сообщение будет отправлено устройством в назначенные время и дату.



- Если в назначенное время устройство будет отключено, не подключено к сети или работа сети будет неустойчивой, то сообщение отправлено не будет.
- Эта функция действует на основе времени и даты, установленных на устройстве. Время и дата могут оказаться неправильными, если при перемещении по часовым поясам эти данные не будут обновлены по сети.

Просмотр сообщений

Выберите нужную учетную запись электронной почты, после чего начнется загрузка новых сообщений. Чтобы загрузить новые сообщения вручную, коснитесь значка .

Коснитесь сообщения для просмотра.

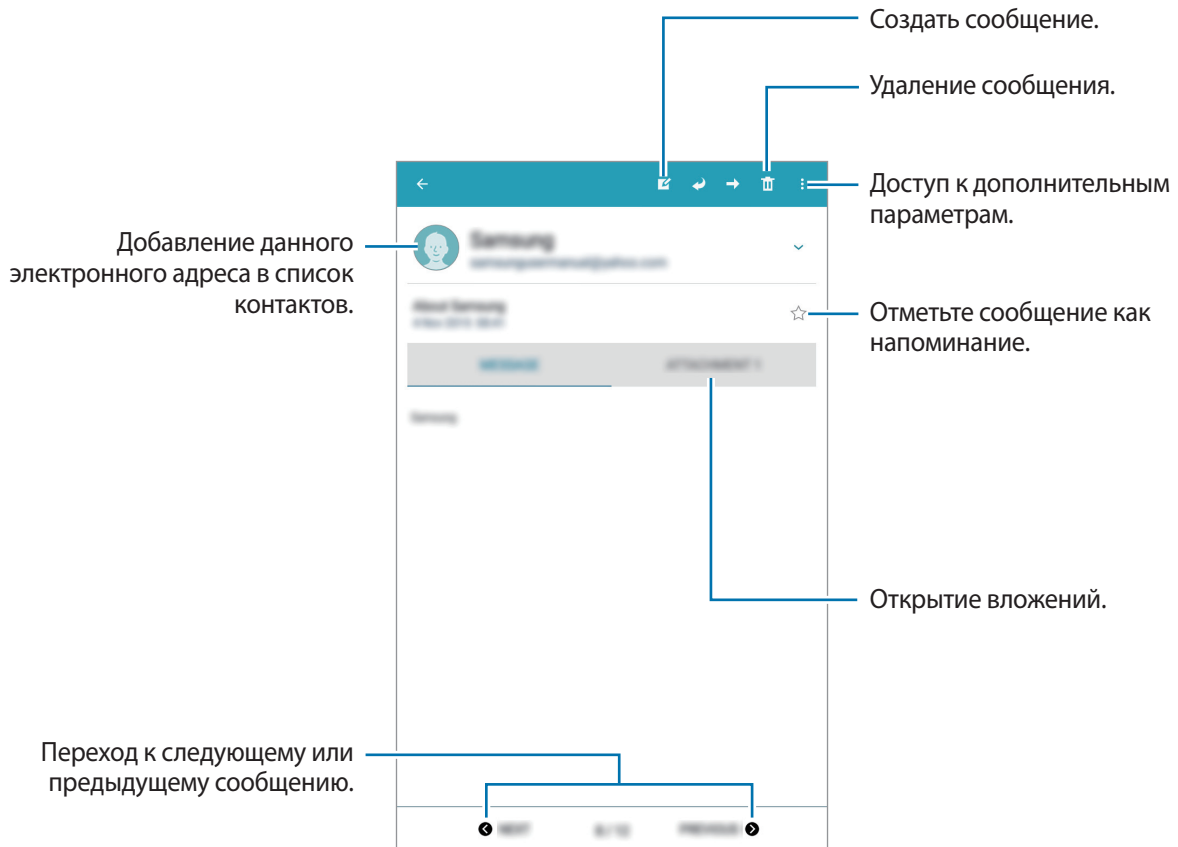

Коснитесь вкладки вложений, чтобы открыть вложения, затем выберите пункт **СОХРАНИТЬ**, чтобы сохранить вложение на устройство.

Gmail

Воспользуйтесь этим приложением для быстрого прямого доступа к сервису Google Mail.

Выберите пункт **Gmail** на экране приложений.



- Доступность этого приложения зависит от региона и поставщика услуг.
- Приложение может называться по-другому в зависимости от региона или поставщика услуг.

Отправка сообщений

Находясь в почтовом ящике, коснитесь значка , введите получателей, тему и текст сообщения, затем коснитесь значка .

Чтобы вложить в сообщение изображения, видеозаписи, музыку и другие элементы, нажмите .

Чтобы добавить других получателей, нажмите .

Нажмите кнопку  → **Сохранить черновик**, чтобы сохранить сообщение для отправки позже.

Нажмите кнопку  → **Удалить**, чтобы начать все сначала.

Нажмите  → **Настройки**, чтобы изменить настройки Google Mail.

Нажмите  → **Справка/отзыв** для получения справочной информации по приложению Google Mail.

Нажмите  → **Справка/отзыв** → **Отправить отзыв**, чтобы отправить ваш отзыв разработчикам приложения.

Просмотр сообщений

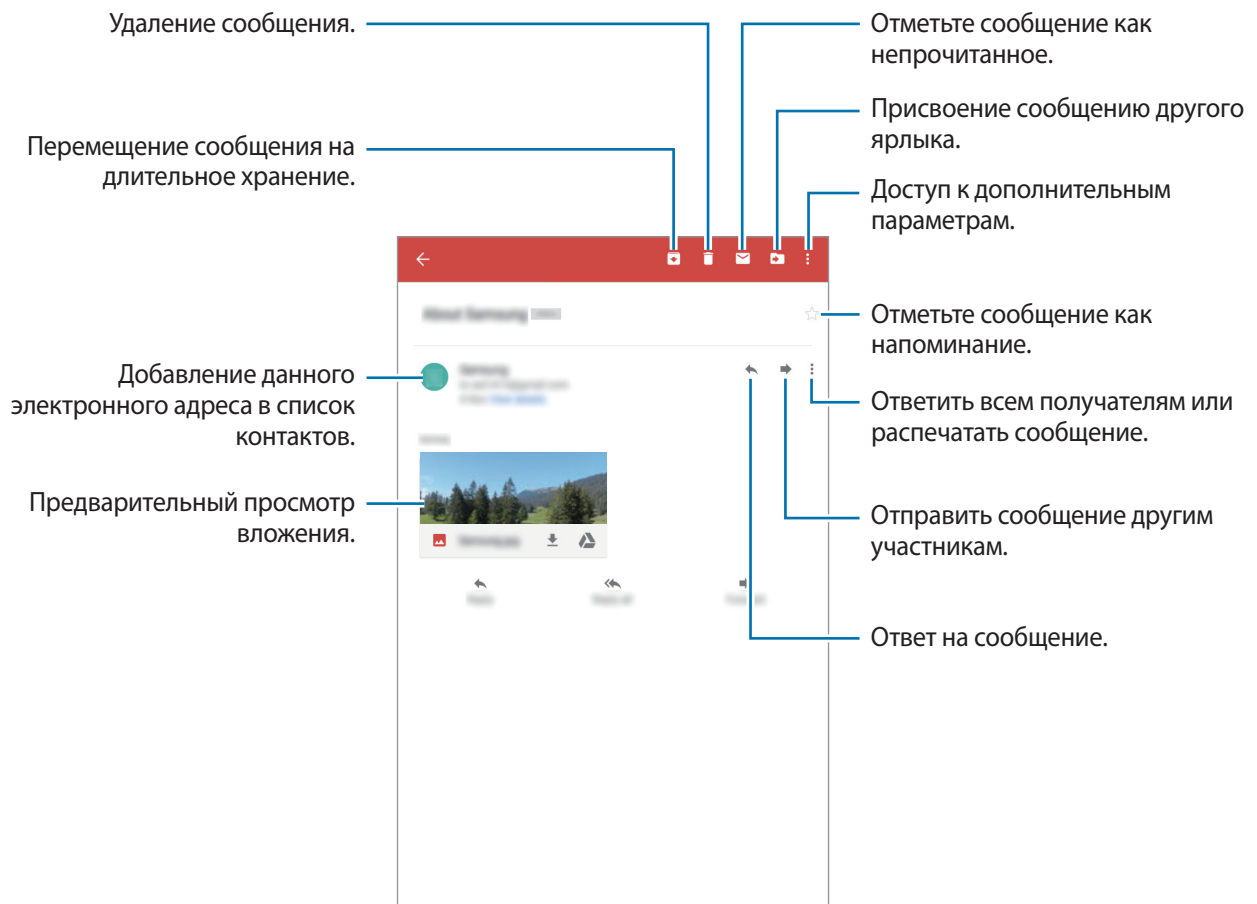

Ярлыки

Вместо фактических папок сервис Google Mail использует ярлыки. При запуске сервиса Google Mail показываются сообщения с ярлыком «Входящие».

Коснитесь значка , чтобы просмотреть сообщения с другими ярлыками.

Чтобы добавить ярлык к сообщению, выберите нужное сообщение, коснитесь значка  →

Изменить ярлыки и укажите ярлык, который требуется добавить.

Hangouts

С помощью этого приложения можно обмениваться сообщениями с другими людьми.

Выберите пункт **Hangouts** на экране приложений.



Доступность этого приложения зависит от региона и поставщика услуг.

Чтобы начать общение, выберите друга из списка друзей либо введите данные для поиска других пользователей.

Google+

Воспользуйтесь этим приложением, чтобы оставаться на связи с другими пользователями социальной сети Google.

Выберите пункт **Google+** на экране приложений.



Доступность этого приложения зависит от региона и поставщика услуг.

Выберите пункт **Лента**, чтобы изменить категорию, а затем прокрутите изображение вверх или вниз, чтобы просмотреть записи в ваших «кругах».

Фото

Используйте это приложение для просмотра и обмена изображениями и видеозаписями с другими пользователями социальных сетей Google.

Выберите пункт **Фото** на экране приложений.





Доступность этого приложения зависит от региона и поставщика услуг.

Выберите одну из следующих категорий:

- **ВСЕ:** просмотр всех изображений и видеозаписей, снятых или загруженных на устройство.
- **ЛУЧШЕЕ:** просмотр изображений и видеозаписей, сгруппированных по дате или альбому. Для просмотра всех изображений и видеозаписей в группе нажмите .

Затем выберите изображение или видеофайл.

При просмотре доступны следующие возможности:

- : изменение изображения.
- : отправка изображения или видеозаписи.
- : удаление изображения или видеозаписи.

Интернет и сеть

Интернет

Воспользуйтесь этим приложением для просмотра веб-страниц.

Выберите пункт **Интернет** на экране приложений.

Просмотр веб-страниц

Коснитесь поля адреса, введите веб-адрес и выберите пункт **Перейти**.

Чтобы получить доступ к дополнительным возможностям при просмотре веб-страниц, нажмите значок .

Для изменения поискового механизма, нажмите  → **Настройки** → **Поиск. система по умолч.**, а затем выберите поисковый механизм.

Открытие новой страницы

Коснитесь значка .

Чтобы перейти на другую веб-страницу, прокрутите вкладки влево или вправо в области названия и коснитесь его для выбора.

Голосовой поиск в сети

Коснитесь поля адреса, затем значка , произнесите ключевое слово и выберите одно из предлагаемых ключевых слов.



Доступность этой функции зависит от региона или поставщика услуг.

Закладки

Чтобы добавить в закладки текущую веб-страницу, коснитесь значка  → **ДОБАВИТЬ**.

Чтобы открыть веб-страницу из закладок, коснитесь значка  и выберите нужную страницу.

Журнал

Чтобы открыть веб-страницу из списка недавно посещенных, коснитесь значка  → **ЖУРНАЛ**.
Чтобы очистить журнал, нажмите кнопку **ЕЩЕ** → **Очистить журнал**.

Сохраненные страницы

Чтобы просмотреть сохраненные веб-страницы, нажмите кнопку  → **СОХРАНЕННЫЕ СТРАНИЦЫ**.

Ссылки

Коснитесь ссылки на веб-странице и удерживайте ее, чтобы открыть в новом окне, сохранить или скопировать.

Чтобы просмотреть сохраненные ссылки, на экране приложений нажмите **Мои файлы** → **Память устройства** → **Download**.

Обмен веб-страницами

Чтобы поделиться адресом веб-страницы с другими пользователями, нажмите кнопку  → **Поделиться**.

Чтобы поделиться фрагментом веб-страницы, коснитесь нужного текста и удерживайте его, затем выберите пункт **Поделиться**.

Chrome

Воспользуйтесь этим приложением для просмотра веб-страниц и поиска информации в Интернете.

Выберите пункт **Chrome** на экране приложений.



Доступность этого приложения зависит от региона и поставщика услуг.

Просмотр веб-страниц

Коснитесь поля адреса, введите веб-адрес или критерий поиска.

Открытие новой страницы

Нажмите кнопку  → **Новая вкладка**.

Закладки

Чтобы добавить в закладки текущую веб-страницу, коснитесь значка ☆ → **Сохранить**.

Чтобы открыть веб-страницу из закладок, коснитесь значка ☰ → **Закладки** и выберите нужную страницу.

Голосовой поиск в сети

Нажмите 🗣️, произнесите ключевое слово и выберите одно из предлагаемых ключевых слов в списке.

Bluetooth

С помощью связи Bluetooth можно создать прямое беспроводное соединение между двумя устройствами на коротком расстоянии. Благодаря связи Bluetooth можно обмениваться данными и медиафайлами с другими устройствами.



- Компания Samsung не несет ответственности за потерю, перехват или несанкционированное использование данных, отправленных или полученных с помощью Bluetooth.
- Убедитесь, что вы обмениваетесь данными с надежным устройством, имеющим надлежащий уровень безопасности. Если между устройствами есть препятствия, дальность действия может уменьшиться.
- Некоторые устройства, в частности те, для которых компания Bluetooth SIG не проводила испытаний или которые не были одобрены по результатам таких испытаний, могут быть несовместимы с устройством.
- Запрещается использовать связь Bluetooth в противоправных целях (например, распространение пиратских копий файлов или незаконный перехват разговоров в коммерческих целях).

Компания Samsung не несет ответственности за последствия такого использования связи Bluetooth.

Чтобы включить связь Bluetooth, на экране приложений выберите пункт **Настройки** → **ПОДКЛЮЧЕНИЯ** → **Bluetooth** и переместите переключатель **Bluetooth** вправо.

Подключение к другим устройствам Bluetooth

На экране приложений выберите пункт **Настройки** → **ПОДКЛЮЧЕНИЯ** → **Bluetooth** → **ПОИСК**, после чего появится список обнаруженных устройств. Выберите устройство, к которому требуется подключиться, и примите автоматически созданный пароль для обоих устройств.

Отправка и получение данных

Множество приложений поддерживают передачу данных по Bluetooth. Один из примеров — **Галерея**. Откройте приложение **Галерея**, выберите изображение, нажмите  → **Bluetooth** и выберите одно из устройств Bluetooth. После этого примите запрос проверки подлинности Bluetooth на другом устройстве, чтобы получить изображение.

Для получения данных с другого устройства примите запрос проверки подлинности Bluetooth, сделанный с этого устройства. Полученные файлы сохраняются в папке **Download**. Полученный контакт будет сохранен в списке контактов автоматически.

Screen Mirroring

Эта функция позволяет подключать устройство к большому экрану с помощью адаптера AllShare Cast или HomeSync, а затем делиться содержимым.



- Доступность этой функции зависит от региона или поставщика услуг.
- Некоторые файлы могут буферизоваться при воспроизведении в зависимости от сетевого подключения.
- В целях энергосбережения отключайте эту функцию, когда она не используется.
- Ограничение диапазона частот Wi-Fi может сделать невозможным обнаружение и подключение адаптеров AllShare Cast или HomeSync.
- При воспроизведении видеозаписей или игр на экране телевизора выберите соответствующий ТВ-режим для полноценного использования всех доступных возможностей.

На экране приложений выберите пункт **Настройки** → **ПОДКЛЮЧЕНИЯ** → **Screen Mirroring** и переместите переключатель **Screen Mirroring** вправо. Выберите устройство, откройте файл или запустите его воспроизведение, а затем настройте параметры воспроизведения с помощью клавиш на устройстве. Для подключения к устройству с помощью PIN-кода коснитесь его имени и удерживайте его, затем введите PIN-код.

Мультимедиа

Музыка

Воспользуйтесь этим приложением для прослушивания музыки.

Выберите пункт **Музыка** на экране приложений.

Прослушивание музыки

Выберите музыкальную категорию и нужную песню.

Чтобы открыть музыкальный проигрыватель, коснитесь изображения альбома внизу экрана.

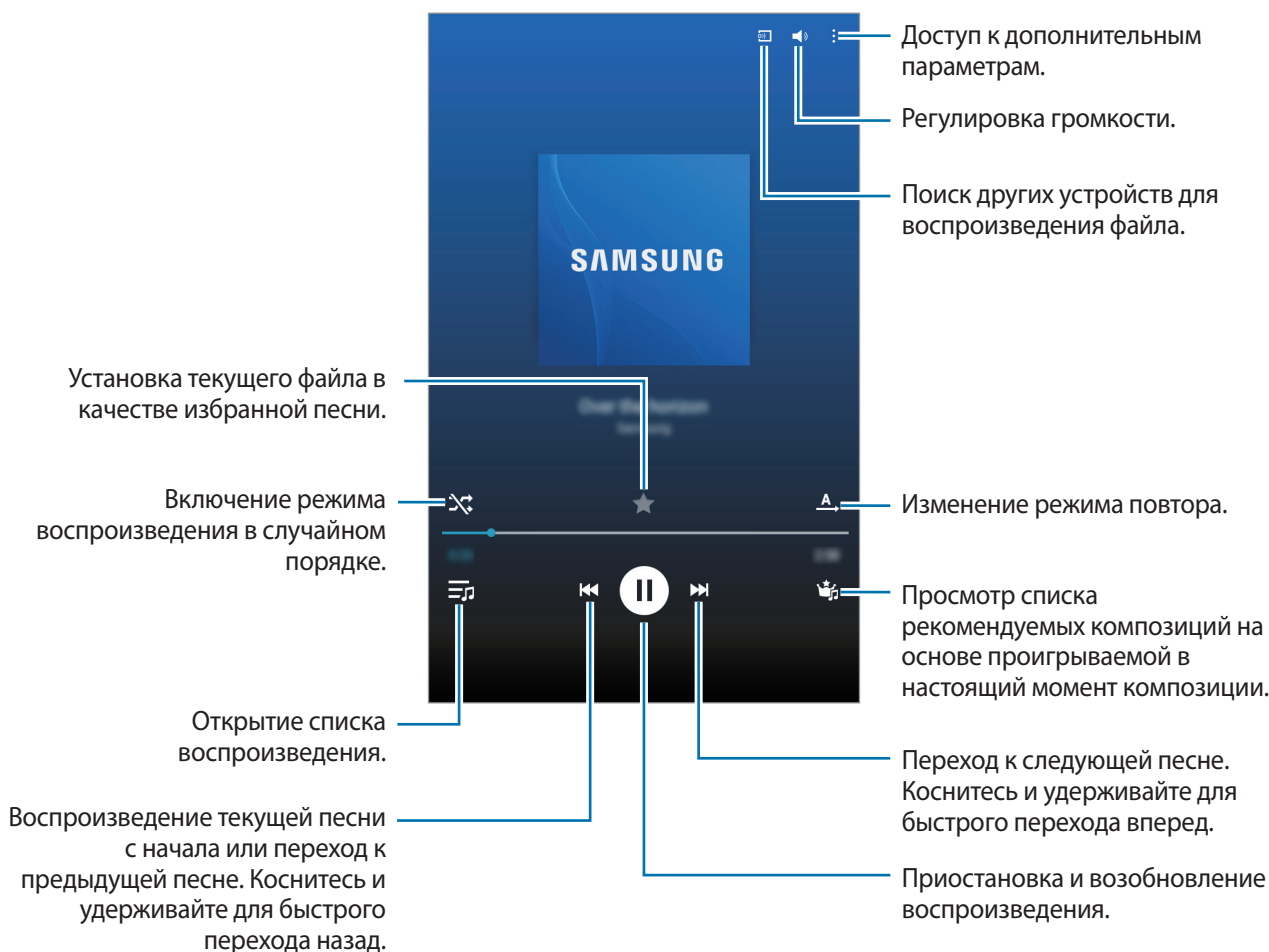

Чтобы прослушивать песни на одном и том же уровне громкости, нажмите кнопку  → **Настройки** → **Дополнительно** → **Смарт-громкость**.



Если включена функция **Смарт-громкость**, громкость воспроизведения может быть выше громкости звуков устройства. Избегайте длительного прослушивания музыки на максимальной громкости, это может привести к нарушениям слуха.



Смарт-громкость может не работать с некоторыми типами файлов.

Чтобы настроить индивидуальный звук музыки для прослушивания через гарнитуру, нажмите кнопку  → **Настройки** → **Дополнительно** → **Adapt Sound** → **Включено**. При установке уровня громкости 13 или выше параметр Adapt Sound не будет влиять на звучание музыки. Если уровень громкости станет 12 или ниже, параметр Adapt Sound будет снова включен.

Установка песни в качестве мелодии сигнала или будильника

Чтобы использовать воспроизводимую мелодию в качестве мелодии для вызовов или звонка будильника, нажмите  → **Установить как** и выберите необходимый вариант.

Выбор композиции в качестве мелодии будильника

Можно создавать собственную подборку песен.

Выберите пункт **ПЛЕЙЛИСТЫ** и нажмите кнопку **Создать плейлист**. Введите название списка воспроизведения и выберите пункт **ДА**. Нажмите кнопку , выберите песни для добавления и выберите пункт **ГОТОВО**.

Чтобы добавить текущую песню в список воспроизведения, нажмите кнопку  → **Добавить в список**.

Прослушивание музыки под настроение

Можно прослушивать музыку, соответствующую вашему настроению. Устройство автоматически создаст список воспроизведения.

Выберите пункт **МУЗЫК. КВАДРАТ** и укажите ячейку настроения. Либо выберите несколько ячеек, перетащив палец.

Камера

Воспользуйтесь этим приложением для съемки фото и видеозаписей.

Чтобы просмотреть снимки и видеозаписи, сделанные при помощи камеры устройства, воспользуйтесь приложением **Галерея**. (стр. 64)

Выберите пункт **Камера** на экране приложений.



- Камера автоматически выключается, если не используется.
- Убедитесь, что объектив чист. В противном случае устройство может работать некорректно в режимах с высоким разрешением съемки.

Этикет фото- и видеосъемки

- Не выполняйте фото- и видеосъемку людей без их согласия.
- Не выполняйте фото- и видеосъемку в запрещенных местах.
- Не выполняйте фото- и видеосъемку в местах, где вы можете вторгнуться в личную жизнь других людей.

Фотосъемка

Выполнение снимков

На экране предварительного просмотра коснитесь фрагмента изображения, на котором камера должна сфокусироваться. Когда объект будет в фокусе, рамка фокуса станет зеленой.

Коснитесь значка , чтобы выполнить снимок.



Режим съемки

Доступно несколько режимов съемки.

Выберите пункт **Режим** и прокрутите изображение в правой части экрана вверх или вниз.

- **Авто:** камера самостоятельно оценивает уровень освещения и выбирает наиболее подходящий режим фотосъемки.
- **Ретушь:** снимок с высвеченными лицами для более мягкого изображения.
- **Фото со звуком:** создание снимка со звуковым сопровождением.

Коснитесь значка  чтобы выполнить снимок. Устройство запишет несколько секунд звука после выполнения снимка.





Во время фотосъемки в данном режиме звук записывается на встроенный микрофон устройства.

- **Панорама:** выполнение снимка из нескольких объединенных снимков.
Для получения оптимальных снимков следуйте советам ниже.
 - Медленно перемещайте камеру в одном направлении.
 - Удерживайте видоискатель в границах направляющих.
 - Избегайте съемки объектов на неразличимом фоне, например на фоне чистого неба или монотонной стены.
- **Спорт:** этот режим подходит для съемки быстро движущихся объектов.
- **Ночь:** используйте этот режим для съемки в условиях слабого освещения.

Панорамные снимки

Панорамный снимок — это широкоугольный пейзажный снимок, состоящий из нескольких снимков.

Выберите пункт **Режим** → **Панорама**.

Коснитесь значка  и переместите устройство в каком-либо направлении. При совмещении двух направляющих рамок панорамы камера автоматически выполнит снимок в панорамной последовательности. Чтобы завершить съемку, коснитесь значка .



Если видоискатель перестает двигаться в данном направлении, съемка прекратится.

Применение эффектов фильтра

Применяйте разнообразные фильтры, создавая с их помощью неповторимые снимки или видео. Нажмите кнопку  и выберите фильтр. Доступные параметры зависят от режима.

Видеосъемка

Выполнение видеозаписи

Сдвиньте переключатель фото-/видеосъемки к значку видеокамеры и коснитесь значка , чтобы начать запись. Чтобы приостановить запись, коснитесь значка . Чтобы остановить запись, коснитесь значка .



- Ручная фокусировка недоступна в режиме видео.
- При съемке видео с самым высоким разрешением функция зума может быть недоступна.

Режим записи



Нажмите → , чтобы изменить режим записи.

- **Обычное:** режим записи видео с обычным качеством.
- **Ограничение для e-mail:** этот режим используется для съемки в низком качестве и отправки видеофайлов по электронной почте.

Увеличение и уменьшение масштаба

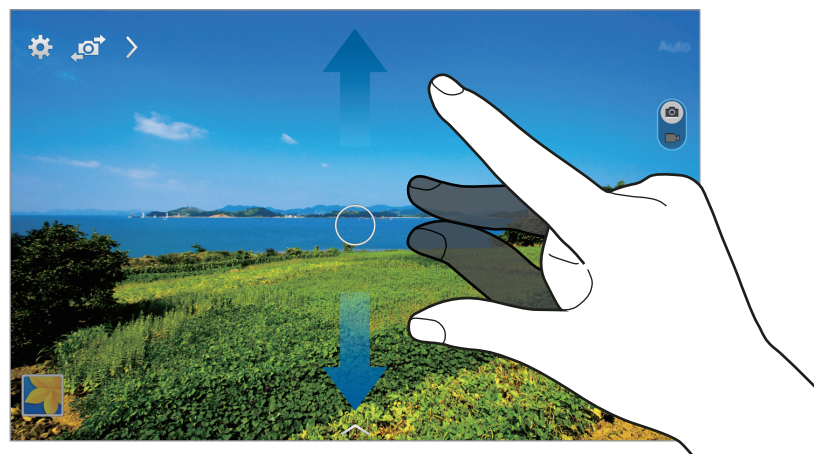

Используйте один из следующих способов:



- Нажимайте клавишу громкости для увеличения или уменьшения масштаба.
- Прикоснитесь к экрану двумя пальцами и разведите их в стороны, чтобы увеличить масштаб или сведите пальцы вместе, чтобы уменьшить его.



Эффект увеличения или уменьшения масштаба доступен при использовании функции зума во время видеосъемки.

Удаленное управление камерой

Можно превратить устройство в видеоискатель для удаленного управления камерой.



Коснитесь значка  →  → **Удаленный видеоискатель**, затем подключите устройство к камере с помощью функции Wi-Fi Direct. Коснитесь значка , чтобы выполнить удаленный снимок, используя устройство в качестве видеоискателя.

Изменение настроек камеры

Коснитесь значка , чтобы изменить настройки камеры. Не все параметры доступны в обоих режимах — фото- и видеосъемки. Доступные параметры зависят от используемого режима.

- **Размер фотографии / Размер видео:** выбор разрешения съемки. Чем выше разрешение, тем выше качество изображения. Однако и свободного места в памяти расходуется больше.
- **Режим фокуса:** выбор режима фокуса. **Автофокус** управляется камерой. **Макро** — используется для близко расположенных объектов.
- **Экспозамер:** выбор типа экспонометра. Эта настройка определяет способ измерения интенсивности света. **Центровзвеш.** — интенсивность фонового света измеряется в центре кадра. **Точечный** — измерение значения освещенности в определенном месте. **Матричный** — измеряется среднее значение для всего кадра.
- **Теги местоположения:** прикрепление тега местоположения к фотографии.



- При плохих метеоусловиях, а также в местах, где на пути GPS-сигнала могут возникнуть препятствия (пространства между зданиями, низменности), качество связи может снижаться.
- При размещении фотографии с прикрепленным к ней тегом местоположения для других пользователей будут отображаться данные местоположения. Во избежание этого при просмотре фотографии выберите  → **Дополнительные сведения** → , а затем коснитесь значка  в разделе **Местоположение**, чтобы удалить сведения о своем местоположении.
- **Обзор изображений/видео:** отображение фотографий и видео после съемки.
- **Клав. громкости:** использование клавиши громкости для управления затвором или зумом.
- **Таймер:** таймер предназначен для отложенной фотосъемки.
- **Баланс белого:** выбор подходящего баланса белого для создания более естественного цветового диапазона изображения. Настройки предназначены для определенных условий освещения. Эти настройки похожи на тепловые характеристики экспозиции баланса белого в профессиональных камерах.
- **Яркость:** изменение настроек яркости.
- **Сетка:** вывод подсказок в видеоискателе для помощи в составлении композиции при выборе объектов съемки.
- **Вспышка:** включение или отключение вспышки.

- **Контекстное имя файла:** режим отображения камерой контекстных меток. Активируйте данный параметр для использования функции Tag Buddy в приложении **Галерея**.
- **Сохранение зеркала изображения:** сохранение перевернутого изображения для зеркального отображения исходного изображения.
- **Память:** выбор области памяти для хранения снимков и видеозаписей.
- **Сброс:** сброс настроек камеры.
- **Справка:** просмотр справки по использованию камеры.

Горячие клавиши

Для упрощения доступа к различным параметрам камеры можно изменить порядок расположения горячих клавиш.

Коснитесь , затем нажмите и удерживайте значок горячей клавиши.

Коснитесь параметра и удерживайте его, а затем перетащите в свободную ячейку в верхней части экрана.

Галерея

Воспользуйтесь этим приложением для просмотра снимков и видеозаписей.

Выберите пункт **Галерея** на экране приложений.

Просмотр изображений

При запуске приложения **Галерея** будут показаны доступные папки. При сохранении изображения в другом приложении, например **E-mail**, будет автоматически создана папка **Download** для хранения такого изображения. Аналогичным образом при выполнении снимка экрана будет создана папка **Screenshots**. Выберите папку, чтобы открыть ее.

Изображения в папке отсортированы по дате создания. Выберите изображение, чтобы просмотреть его в полноэкранном режиме.



Выполните прокрутку влево или вправо, чтобы просмотреть следующее или предыдущее изображение.

Увеличение и уменьшение масштаба

Ниже перечислены способы увеличения масштаба изображения:

- Чтобы увеличить масштаб, дважды коснитесь любой области экрана.
- Прикоснитесь к экрану двумя пальцами и разведите их в стороны, чтобы увеличить масштаб. Сведите пальцы вместе, чтобы уменьшить масштаб, или дважды прикоснитесь к экрану, чтобы вернуться к исходному масштабу.

Просмотр видеозаписей

Видеофайлы отмечены значком  на экране предпросмотра. Выберите нужную видеозапись и коснитесь значка .

Подрезка фрагментов видеозаписи

Выберите видеозапись и коснитесь значка . Переместите начальный маркер в нужную точку начала, а конечный — в нужную точку окончания фрагмента и сохраните видеозапись.



Редактирование изображений

Во время просмотра изображения нажмите кнопку  и воспользуйтесь следующими возможностями:

- **Дополнительные сведения:** просмотр сведений об изображении.
- **Повернуть влево:** повернуть против часовой стрелки.
- **Повернуть вправо:** повернуть по часовой стрелке.
- **Обрезать:** для того чтобы обрезать фрагмент изображения и сохранить его, измените размер белой рамки.
- **Переименовать:** переименование файла.
- **Слайд-шоу:** запуск слайд-шоу с изображениями из текущей папки.
- **Установить как:** установите данное изображение в качестве обоев или изображения для контакта.
- **Печать:** печать изображения с помощью подключенного принтера. Некоторые принтеры могут быть несовместимы с вашим устройством.
- **Настройки:** изменение настроек галереи.



Удаление изображений

Используйте один из следующих способов:

- Находясь в папке, коснитесь кнопки  → **Выбрать**, затем выберите нужные изображения и коснитесь значка .
- Во время просмотра изображения коснитесь значка .

Обмен изображениями

Используйте один из следующих способов:

- Находясь в папке, коснитесь кнопки  → **Выбрать**, выберите изображения, а затем нажмите , чтобы отослать изображения другим пользователям или поделиться ими в социальных сетях.
- Во время просмотра изображения коснитесь значка , чтобы отправить его другим пользователям или на веб-сайт социальной сети.

Установка обоев

Во время просмотра изображения нажмите кнопку  → **Установить как**, чтобы установить изображение в качестве обоев или назначить его в качестве фото контакта.

Установка меток для лиц

Во время просмотра изображения нажмите  → **Настройки** → **Метки** и установите флажок **Тег лица**. Вокруг распознанного лица отобразится желтая рамка. Коснитесь лица и выберите пункт **Добавить имя**, а затем выберите или добавьте контакт.

Когда на изображении появится метка лица, нажмите на нее и воспользуйтесь доступными функциями, такими как отправка сообщений.





В работе функции распознавания лиц могут наблюдаться сбои в зависимости от угла наклона и размера лица, цвета кожи, выражения лица, условий освещенности или аксессуаров на лице.

Помощник по тегам

Нажмите кнопку  → **Настройки** → **Метки** → **Помощник по тегам** и переместите переключатель **Помощник по тегам** вправо, чтобы включить отображение таких контекстных тегов, как погода, местонахождение, дата и имя человека на снимке при открытии изображения.

Упорядочение приложений по папкам

Создайте папку для хранения файлов изображений и видео. Можно копировать и перемещать файлы между папками.

Чтобы создать новую папку, нажмите  → **Создать альбом**. Введите имя папки, нажмите **СОЗДАТЬ**, затем отметьте файлы с изображениями и видео. Нажмите  и перетащите выбранные файлы с изображениями и видео в новую папку, затем нажмите **ГОТОВО**. Нажмите **КОПИРОВАТЬ** для копирования или **ПЕРЕМЕСТИТЬ** для перемещения.

Видео

Воспользуйтесь этим приложением для просмотра видеозаписей.

Выберите пункт **Видео** на экране приложений.

Просмотр видеозаписей



Выберите видеозапись для просмотра.



Удаление видеозаписей

Нажмите кнопку  → **Удалить**, укажите видеозаписи и выберите пункт **ОК**.

Обмен видеозаписями

Нажмите кнопку  → **Выбрать**, выберите видеозапись, нажмите кнопку  и выберите способ обмена.

Всплывающий видеоплеер

Воспользуйтесь этой функцией для работы в других приложениях без закрытия видеоплеера. Для использования всплывающего видеоплеера при просмотре видео коснитесь значка .

Прикоснитесь к экрану двумя пальцами и разведите их в стороны, чтобы увеличить окно плеера, или сведите пальцы вместе, чтобы уменьшить его. Чтобы переместить проигрыватель, перетащите его в нужное место.

YouTube

Воспользуйтесь этим приложением для просмотра видеозаписей на веб-сайте YouTube.

Выберите пункт **YouTube** на экране приложений.



Доступность этого приложения зависит от региона и поставщика услуг.

Просмотр видеозаписей



Коснитесь значка  и введите ключевое слово. Выберите один из результатов поиска, чтобы просмотреть видеозапись.

Чтобы перейти в полноэкранный режим, коснитесь экрана, нажмите на , а затем поверните устройство в горизонтальное положение.

Обмен видеозаписями

Выберите нужную видеозапись, коснитесь значка  и выберите способ обмена.

Отправка видеозаписей в Интернет

Нажмите  → **Загрузки** → , выберите видео, введите информацию для видео, затем нажмите кнопку **ЗАГРУЗИТЬ**.

Магазины приложений и мультимедиа

Play Маркет

Воспользуйтесь этим приложением для приобретения и загрузки приложений и игр, совместимых с устройством.

Выберите пункт **Play Маркет** на экране приложений.



Доступность этого приложения зависит от региона и поставщика услуг.

Установка приложений

Найдите нужное приложение по категории или выполните поиск приложений по ключевому слову.

Выберите приложение, чтобы просмотреть его описание. Выберите пункт **УСТАНОВИТЬ**, чтобы загрузить его. Если приложение платное, коснитесь его цены и следуйте инструкциям на экране, чтобы завершить процесс приобретения.



Когда выйдет новая версия какого-либо из установленных приложений, вверху экрана появится значок обновления, уведомляющий об этом. Откройте панель уведомлений и коснитесь этого значка, чтобы обновить приложение.

Удаление приложений

Приложения, приобретенные в магазине **Play Маркет**, можно удалять.

Нажмите кнопку  → **Мои приложения**, укажите приложение для удаления в списке установленных и выберите пункт **УДАЛИТЬ**.

Galaxy Apps

Воспользуйтесь этим приложением, чтобы приобретать и загружать фирменные приложения Samsung. Дополнительные сведения см. на веб-сайте apps.samsung.com.

Выберите пункт **Galaxy Apps** на экране приложений.



Доступность этого приложения зависит от региона и поставщика услуг.

Установка приложений

Найдите нужное приложение по категории или выберите пункт **ПОИСК**, чтобы выполнить поиск по ключевому слову.

Выберите приложение, чтобы просмотреть его описание. Выберите пункт **УСТАНОВИТЬ**, чтобы загрузить его. Если приложение платное, коснитесь его цены и следуйте инструкциям на экране, чтобы завершить процесс приобретения.



Когда выйдет новая версия какого-либо из установленных приложений, вверху экрана появится значок обновления, уведомляющий об этом. Откройте панель уведомлений и коснитесь этого значка, чтобы обновить приложение.

Play Книги

Воспользуйтесь этим приложением для чтения и загрузки книг.

Выберите пункт **Play Книги** на экране приложений.



Доступность этого приложения зависит от региона и поставщика услуг.

Play Фильмы

Этот сервис позволяет смотреть, загружать и брать напрокат фильмы и телепередачи.

Выберите пункт **Play Фильмы** на экране приложений.



Доступность этого приложения зависит от региона и поставщика услуг.

Play Музыка

С помощью этого сервиса можно слушать музыку на устройстве или выполнять потоковую трансляцию музыки из облачного сервиса Google.

Выберите пункт **Play Музыка** на экране приложений.



Доступность этого приложения зависит от региона и поставщика услуг.

Play Игры

Данное приложение можно использовать, чтобы загружать игры и играть в них.

Выберите пункт **Play Игры** на экране приложений.



Доступность этого приложения зависит от региона и поставщика услуг.

Play Пресса

Используйте это приложение, чтобы быть в курсе последних новостей.

Выберите пункт **Play Пресса** на экране приложений.



Доступность этого приложения зависит от региона и поставщика услуг.

Служебные программы

Заметки

Используйте это приложение для записи важной информации, а также сохранения и просмотра ее в будущем.

Выберите пункт **Заметки** на экране приложений.

Добавление категорий и управление ими

Здесь вы можете добавить категории для удобства сортировки заметок и управления ими.

Чтобы добавить категорию, нажмите кнопку  → **УПРАВЛЕНИЕ КАТЕГОРИЯМИ** → **ДОБАВИТЬ**, введите название категории и выберите пункт **ОК**.



Чтобы удалить категорию, нажмите  → **УПРАВЛЕНИЕ КАТЕГОРИЯМИ** и значок  рядом с категорией.

Чтобы удалить категорию, нажмите  → **УПРАВЛЕНИЕ КАТЕГОРИЯМИ**, затем нажмите и удерживайте категорию, введите новое имя и нажмите **ПЕРЕИМЕНОВАТЬ**.

Чтобы изменить порядок категорий, нажмите  → **УПРАВЛЕНИЕ КАТЕГОРИЯМИ** и  рядом с категорией, затем перетащите категорию на другое место.

Создание заметок

Коснитесь значка  в списке заметок и создайте заметку. При создании заметки вы можете воспользоваться следующими возможностями:

-  : создать или присвоить категорию.
-  : вставить изображение.
-  : создать голосовую запись в заметке.

Чтобы сохранить заметку, выберите пункт **СОХРАНИТЬ**.



Чтобы отредактировать заметку, коснитесь заметки, а затем коснитесь содержимого заметки.



Работа с заметками

Воспользуйтесь прокруткой вверх/вниз, чтобы пролистать пиктограммы заметок.

Чтобы найти заметку, нажмите .

Чтобы отправить заметку другому лицу, нажмите  → **Выбрать**, выберите заметку и нажмите .

Чтобы переместить заметку в другую папку, нажмите  → **Выбрать**, выберите заметку и нажмите .

Для печати заметок посредством подключения устройства к принтеру нажмите  → **Выбрать**, выберите заметки и нажмите . Некоторые принтеры могут быть несовместимы с вашим устройством.

Чтобы удалить заметки, нажмите  → **Выбрать**, выберите заметки и нажмите .

Просмотр заметок

Коснитесь эскиза заметки, чтобы открыть ее.

Нажмите , чтобы удалить заметку.

Чтобы отправить заметку другим пользователям, нажмите .

Чтобы напечатать заметку, подключив устройство к принтеру, нажмите . Некоторые принтеры могут быть несовместимы с вашим устройством.

S Planner

Воспользуйтесь этим приложением для управления событиями и задачами.

Выберите пункт **S Planner** на экране приложений.

Создание событий или задач

Коснитесь значка  и выполните одно из следующих действий:

- **СОБЫТИЕ**: создание события с интервалом повтора по желанию.
- **ЗАДАЧА**: создание задачи с приоритетом по желанию.

Для более быстрого создания события или задачи коснитесь даты, чтобы выбрать ее, затем коснитесь даты еще раз.

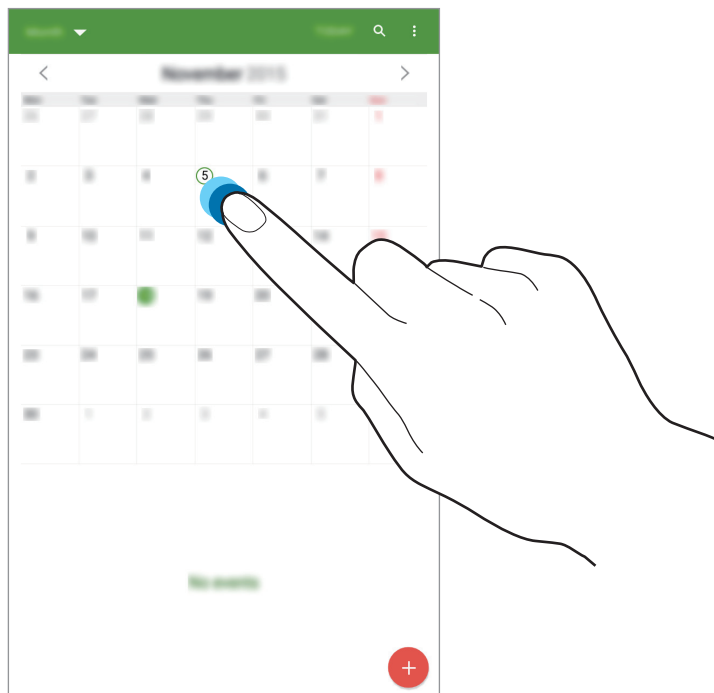

Введите заголовок и укажите календарь для использования или синхронизации. Нажмите **ПРОСМОТРЕТЬ ДРУГИЕ ПАРАМЕТРЫ** для добавления дополнительных сведений, например частоты повтора событий, времени дополнительного предупреждения или места проведения.

Приглашайте гостей на мероприятия по электронной почте. Введите адрес электронной почты в поле **Участники** или нажмите на значок , чтобы открыть список контактов.

Вложите карту с указанием места проведения события. Введите расположение в поле **Место**, коснитесь значка  рядом с полем и укажите точное расположение, коснувшись и удерживая появившуюся карту.

Синхронизация с сервисом Google Calendar

На экране приложений выберите пункт **Настройки** → **ОБЩИЕ** → **Учетные записи** → **Google** в разделе **Учетные записи**, выберите учетную запись Google, а затем установите флажок **Календарь**.

Для обновления с помощью синхронизации вручную на экране приложений выберите пункт **S Planner** →  → **Синхронизация**.

Для вывода на экран назначенных событий или задач нажмите  → **Календари** и установите флажок напротив учетной записи Google.

Изменение вида календаря

Коснитесь верхнего левого угла экрана и выберите один из предложенных типов календарей: по годам, месяцам, неделям и т. д.

Поиск событий и задач

Нажмите кнопку  и введите ключевое слово.

Чтобы просмотреть сегодняшние события и задачи, нажмите **СЕГОДНЯ** вверху экрана.

Удаление событий или задач

Выберите задачу или событие и нажмите  → **Удалить**.

Совместное использование событий или задач

Выберите событие или задачу, нажмите кнопку  → **Отправить через** и укажите способ обмена.



Dropbox



Этот сервис позволяет сохранять файлы и обмениваться ими с другими пользователями с помощью облачного хранилища данных Dropbox. При сохранении файлов в Dropbox ваше устройство производит автоматическую синхронизацию данных с веб-сервером и другими компьютерами, на которых установлен сервис Dropbox.



Выберите пункт **Dropbox** на экране приложений.



Доступность этого приложения зависит от региона и поставщика услуг.

Войдите в вашу учетную запись Dropbox. Если у вас еще нет учетной записи Dropbox, создайте ее. После запуска Dropbox выберите пункт **Вкл. загрузку с камеры**, чтобы автоматически загружать в Dropbox все фото и видео, сделанные с помощью камеры устройства. Для просмотра загруженных снимков и видеозаписей коснитесь значка . Чтобы поделиться файлами, удалить их или создать альбомы, нажмите , а затем выберите файлы.

Для загрузки файлов в Dropbox коснитесь значка  →  → **Загрузить сюда** → **Фото или видео** или **Другие файлы**. Выберите файл в Dropbox, чтобы открыть его.

Для добавления изображения или видеозаписи в избранное коснитесь значка  при их просмотре. Чтобы открыть файл в списке избранного, коснитесь значка .

Для просмотра уведомлений нажмите .

Облачное хранилище

Эта функция позволяет синхронизировать файлы и создать резервную копию настроек и данных приложений в Dropbox или с помощью учетной записи Samsung.

На экране приложений выберите пункт **Настройки** → **ОБЩИЕ** → **Облачное хранилище**.



Доступность этой функции зависит от региона или поставщика услуг.

Синхронизация с учетной записью Samsung

Для синхронизации файлов коснитесь значка учетной записи Samsung или выберите пункт **Настройки синхронизации**.

Резервное копирование и восстановление данных

Для резервного копирования или восстановления данных с помощью учетной записи Samsung выберите пункт **Архивировать** или **Восстановить**.

Синхронизация с Dropbox

Выберите пункт **Связать учетную запись Dropbox** и войдите в учетную запись Dropbox. Для завершения настройки следуйте инструкциям на экране.

После входа с учетной записью выберите пункт **Разрешить**, и устройство выполнит автоматическую синхронизацию файлов с Dropbox при наличии в них изменений.

Диск

Этот сервис позволяет создавать и редактировать документы и обмениваться ими с другими пользователями с помощью хранилища данных Google Диск. При создании документов или загрузке файлов в Google Диск устройство производит автоматическую синхронизацию данных с веб-сервером и другими компьютерами, на которых установлен сервис Google Диск. Доступ к файлам без передачи или загрузки.

Выберите пункт **Диск** на экране приложений.



Доступность этого приложения зависит от региона и поставщика услуг.

Hancom Office Viewer

Используйте это приложение для просмотра документов в различных форматах, включая электронные таблицы и презентации.

Выберите пункт **Hancom Office Viewer** на экране приложений.







Доступность этого приложения зависит от региона и поставщика услуг.

Поиск документов

Для просмотра документа коснитесь **Открытие**.

При просмотре используйте один из следующих параметров.

-  : создание папки.
-  : загрузка новых документов.
-  : сортировка документов и папок.
-  : изменение режима просмотра.
-  : выбор документов и папок.

Для поиска недавно использованных документов коснитесь **Последние документы**.

Чтение документов

Коснитесь документа в разделе **Последние документы** или в папке.

Коснитесь значка  или  и воспользуйтесь одной из следующих функций.

Текстовый редактор

- **Поиск:** поиск текста.
- **Масштаб:** изменить размер окна просмотра.
- **Сведения о документе:** просмотр сведений о документе, таких как название, дата и автор.
- **Печать:** печать документа с помощью подключения устройства к принтеру. Некоторые принтеры могут быть несовместимы с вашим устройством.
- **Отправить:** отправка и предоставление документа другим пользователям.
- **Загрузка Office:** загрузка и установка офисных приложений Hancom.
- **О программе:** просмотр сведений о Hancom Viewer.

Презентация

- **Поиск:** поиск текста.
- **Масштаб:** изменить размер окна просмотра.
- **Сведения о документе:** просмотр сведений о документе, таких как название, дата и автор.
- **Показ слайдов:** запуск слайд-шоу с первой страницы.
- **С текущего слайда:** запуск слайд-шоу с текущей страницы.
- **Показать режим докладчика:** отображение инструментов для работы с презентацией на устройстве, когда оно подключено к внешнему монитору.
- **Печать:** печать документа с помощью подключения устройства к принтеру. Некоторые принтеры могут быть несовместимы с вашим устройством.
- **Отправить:** отправка и предоставление документа другим пользователям.
- **Загрузка Office:** загрузка и установка офисных приложений Hancom.
- **О программе:** просмотр сведений о Hancom Viewer.

Электронная таблица

- **Найти:** поиск текста.
- **Увеличение:** изменить размер окна просмотра.
- **Сведения о документе:** просмотр сведений о документе, таких как название, дата и автор.
- **Сортировка:** отсортировать ячейки по конкретным критериям.
- **Показать формулы:** просмотр формул внутри ячеек вместо их подсчитанных результатов.
- **Закрепить области:** сохранять расположение выбранного ряда.
- **Линии сетки:** скрытие или отображение линий сетки.
- **Показать все примечания:** скрытие или отображение заметок в документе.
- **Область печати:** выбор области печати.
- **Печать:** печать документа с помощью подключения устройства к принтеру. Некоторые принтеры могут быть несовместимы с вашим устройством.
- **Отправить:** отправка и предоставление документа другим пользователям.
- **Загрузка Office:** загрузка и установка офисных приложений Hancom.
- **О программе:** просмотр сведений о Hancom Viewer.

PDF

- **Поиск:** поиск текста.
- **Отправить:** отправка и предоставление документа другим пользователям.
- **Свойства:** просмотр сведений о документе, таких как название, дата и автор.
- **Увеличение:** изменить размер окна просмотра.
- **Скрыть примечания:** скрытие или отображение комментариев в документе.
- **Вертикальная прокрутка страницы / Непрерывный просмотр / Горизонтальная прокрутка страницы:** изменение режима просмотра.
- **Перенаправление:** просмотреть только содержимое документа, без полей.
- **Перейти к странице:** переход к указанной странице.
- **Закладки:** просмотр закладок в документе.
- **Печать:** печать документа с помощью подключения устройства к принтеру. Некоторые принтеры могут быть несовместимы с вашим устройством.

Часы

Это приложение позволяет установить сигналы будильника, проверить время во многих крупных городах по всему миру, оценить длительность события и установить таймер.

Выберите пункт **Часы** на экране приложений.

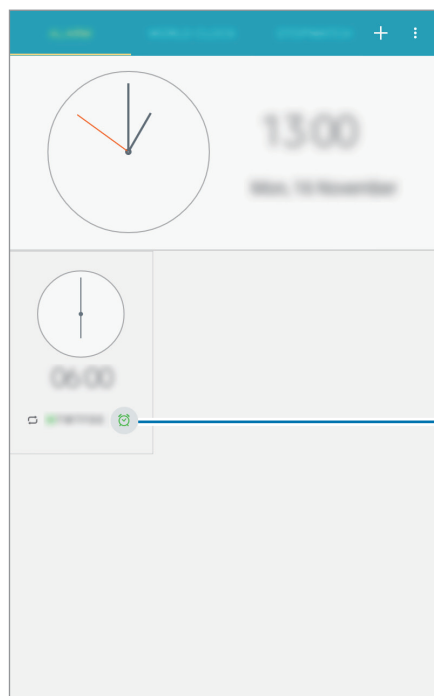

Включение или выключение данного сигнала.



БУДИЛЬНИК

Установка сигналов

Выберите пункт , установите время срабатывания сигнала, укажите дни повтора сигнала и выберите пункт **СОХРАНИТЬ**.

- **Пауза:** установите интервал и количество повторов сигнала после заданного времени.
- **Интеллектуальный сигнал:** установите время срабатывания сигнала до заданного времени.

Выключение сигнала

Чтобы выключить сигнал, перетащите значок  за пределы большого круга. Чтобы повторить сигнал после указанного периода времени, перетащите значок  за пределы большого круга.

Удаление сигнала

Нажмите кнопку  → **Удалить**, отметьте будильники и нажмите .

МИРОВОЕ ВРЕМЯ

Используйте данное приложение для определения текущего времени многих крупных городов мира.

Установка часов

Нажмите кнопку  и введите название города или выберите город из списка.

Чтобы включить переход на летнее время, нажмите  → **Выбрать**, выберите часы и нажмите .

Удаление часов

Нажмите кнопку  → **Выбрать**, укажите нужные часы и выберите пункт .

СЕКУНДОМЕР

Выберите пункт **СТАРТ**, чтобы начать отсчет времени. Выберите пункт **ИНТЕРВАЛ**, чтобы сохранить промежуточный результат.

Выберите пункт **СБРОСИТЬ**, чтобы сбросить промежуточные результаты.

ТАЙМЕР

Задайте длительность и выберите пункт **СТАРТ**.

По истечении времени перетащите значок  за пределы большого круга.

Калькулятор

Воспользуйтесь этим приложением для простых и сложных расчетов.

Выберите пункт **Калькулятор** на экране приложений.

Чтобы очистить журнал нажмите кнопку **ОЧИСТИТЬ ЖУРНАЛ**.

Google

Воспользуйтесь этим приложением для поиска содержимого не только в Интернете, но и в приложениях на устройстве.

Выберите пункт **Google** на экране приложений.



Доступность этого приложения зависит от региона и поставщика услуг.

Поиск в памяти устройства

Коснитесь поля поиска и введите ключевое слово. Либо коснитесь значка  и произнесите ключевое слово.

Масштабы поиска

Чтобы выбрать приложения для поиска содержимого, нажмите кнопку  → **Настройки** → **Поиск на планшете** и установите флажки рядом с элементами, которые требуется искать.

Google Now

Запуск поиска Google для просмотра карточек Google Now, отображающих текущую погоду, информацию об общественном транспорте, сведения о ваших встречах и другие сведения, которые могут быть вам интересны.

При первом запуске поиска Google потребуется зарегистрироваться в Google Now. Чтобы изменить настройки Google Now, нажмите  → **Настройки** → **Подсказки Google Now** и переместите переключатель **Показывать подсказки** влево или вправо.

Голосовой поиск

Эта функция позволяет выполнять голосовой поиск по веб-страницам.

Выберите пункт **Голосовой поиск** на экране приложений.



Доступность этого приложения зависит от региона и поставщика услуг.

При отображении на экране сообщения **Распознавание...** произнесите ключевое слово или фразу.

Мои файлы

Воспользуйтесь этим приложением для доступа ко всем файлам в памяти устройства, таким как изображения, видеозаписи, песни и клипы на песни.

Выберите пункт **Мои файлы** на экране приложений. Можно также нажать  на главном экране.

Просмотр файлов

Хранящиеся в памяти устройства файлы можно сортировать по определенным критериям. В левой панели экрана выберите одну из следующих категорий.











- **Сетка времени:** просмотр файлов, сгруппированных по дате.
- **Избранные папки:** просмотр ярлыков папок.
- **Папки:** просмотр файлов, хранящихся во внутренней памяти или на карте памяти, а также ярлыков серверов FTP.
- **Категории:** просмотр файлов, отсортированных по типам.
- **Меню:** просмотр файлов, хранящихся или созданных в определенных приложениях.

Выберите категорию, затем выберите файл или папку и откройте ее.

Выбрав категорию, нажмите кнопку  и выполните одно из следующих действий.

- **Выбрать:** выберите файлы или папки.
- **Удалить:** удалить файлы или папки.
- **Сортировать по:** сортировка файлов и папок.
- **Добавить к избранным папкам:** добавить ярлык папки в директорию **Избранные папки**.
- **Добавить на главный экран:** добавление ярлыка файла на главный экран.
- **Добавить FTP:** добавить ярлык сервера FTP в директорию **Папки**.
- **Поиск устройств поблизости:** поиск устройств с включенной функцией обмена медиафайлами.
- **Параметры отображения:** изменить параметры отображения файлов.

Нажмите  → **Выбрать**, выберите файл или папку, затем используйте одну из следующих функций.

-  : поделиться файлами или отправить их другим пользователям.
-  : удалить файлы или папки.
-  : переместить файлы или папки в другую папку.
-  : скопировать файлы или папки в другую папку.
-  → **Перейти к папке:** переход к папке, в которой находится выбранный файл.
-  → **Переименовать:** переименование файла или папки.
-  → **Добавить к избранным папкам:** добавить ярлык папки в директорию **Избранные папки**.
-  → **Добавить на главный экран:** добавить ярлык файла или папки на главный экран.
-  → **Сжать:** сжать файлы или папки и создать ZIP-файл.
-  → **Свойства:** просмотреть сведения о файле или папке.

Поиск файлов

Нажмите  и введите критерий поиска.

Просмотр информации о хранилище

Коснитесь значка , чтобы просмотреть информацию о памяти вашего устройства и карте памяти.

Изменение режима просмотра

Коснитесь значка , чтобы изменить режим просмотра.

Создание папок

Коснитесь значка , введите название папки и нажмите **СОЗДАТЬ**.

Добавление ярлыков папок

Добавить ярлык часто используемых папок в директорию **Избранные папки**. Выберите папку и нажмите  → **Добавить к избранным папкам**.

Добавление на устройство ярлыка узла FTP

Добавить ярлык сервера FTP в директорию **Папки**. Выберите  → **Добавить FTP**, введите сведения о сервере FTP и затем нажмите **ГОТОВО**.

Smart Tutor

Это приложение используется для того, чтобы технический специалист мог подключиться к вашему устройству для устранения технических неполадок.

Выберите пункт **Smart Tutor** на экране приложений.



Доступность этого приложения зависит от региона и поставщика услуг.

Путешествия и поиск мест

Карты

Воспользуйтесь этим приложением для указания расположения вашего устройства, поиска мест и получения маршрутов проезда к ним.

Выберите пункт **Карты** на экране приложений.



Доступность этого приложения зависит от региона и поставщика услуг.

Поиск мест

Можно искать географические места по адресу или ключевым словам. Когда место будет найдено, выберите его для просмотра подробной информации. Дополнительные сведения см. в справке.

Получение маршрутов для пунктов назначения

Нажмите значок , чтобы задать начальный и конечный пункты назначения, а затем выберите способ путешествия. Устройство отобразит маршруты проезда к указанному пункту назначения.

Настройки

О меню настроек

Воспользуйтесь этим приложением для настройки параметров устройства и приложений, а также для добавления учетных записей.

Выберите пункт **Настройки** на экране приложений.

ПОДКЛЮЧЕНИЯ

Wi-Fi

Включите функцию Wi-Fi, чтобы подключиться к сети Wi-Fi и получить доступ в Интернет и к другим сетевым устройствам.

Для доступа к параметрам нажмите кнопку .

- **Дополнительно:** настройка параметров Wi-Fi.
- **Кнопка WPS:** подключение к защищенной сети Wi-Fi с помощью кнопки WPS.
- **Ввод PIN-кода WPS:** подключение к защищенной сети Wi-Fi с помощью PIN-кода WPS.
- **Справка:** просмотр справки по использованию Wi-Fi.

Настройка политики спящего режима для Wi-Fi

На экране настроек выберите пункт **ПОДКЛЮЧЕНИЯ** → **Wi-Fi** →  → **Дополнительно** → **Wi-Fi в спящем режиме**.

Включение сетевых оповещений

Устройство может обнаруживать открытые сети Wi-Fi и отображать соответствующий значок на панели состояния.

Для включения этой функции на экране настроек выберите пункт **ПОДКЛЮЧЕНИЯ** → **Wi-Fi** →  → **Дополнительно** а затем установите флажок **Уведомление о сетях**.

Wi-Fi Direct

Wi-Fi Direct соединяет два устройства напрямую через Wi-Fi сеть без точки доступа.

На экране настроек выберите **ПОДКЛЮЧЕНИЯ** → **Wi-Fi** →  → **Wi-Fi Direct**.

Bluetooth

Включите связь Bluetooth, чтобы обмениваться данными с другими устройствами на небольшом расстоянии.

Для доступа к дополнительным параметрам нажмите кнопку .

- **Тайм-аут обнаружения:** задание длительности отображения устройства.
- **Полученные файлы:** просмотр полученных файлов посредством функции Bluetooth.
- **Переименовать устройство:** смена имени устройства.
- **Справка:** вызов справочной информации для Bluetooth.

Автономный режим

В этом режиме отключаются все беспроводные функции устройства. Можно использовать только несетевые функции устройства.

Использование данных

Следите за объемом используемых данных.

-  : ввод ежемесячной даты сброса данных для отслеживания использования данных по периодам.

Для доступа к дополнительным параметрам нажмите кнопку .

- **Мобильные точки доступа:** выбор точек доступа Wi-Fi для предотвращения их использования приложениями, работающими в фоновом режиме.

Геоданные

Изменение настроек ограничений на определение местонахождения.

- **Режим:** выбор способа получения данных о вашем местоположении.
- **Недавние запросы местоположения:** просмотр списка приложений, запрашивающих сведения о текущем местоположении и об использовании аккумулятора.
- **Местоположение:** просмотр списка служб по определению местонахождения, используемых в устройстве.
- **Мои места:** настройка профилей, применяемых для заданных местоположений при использовании функции GPS, Wi-Fi или Bluetooth для поиска текущего местоположения пользователя.

Другие сети

Изменение настроек подключения к сетям или другим устройствам.

VPN

Настройка виртуальных частных сетей (VPN) и подключение к ним.

Ethernet

Опция Ethernet доступна, если к устройству подключен адаптер Ethernet. Воспользуйтесь данной возможностью для включения функции Ethernet и настройки сетевых параметров.

NFC

Для чтения или передачи информации с тегов NFC включите данную функцию.

- **Android Beam:** включение функции Android Beam позволяет отправлять данные, например веб-страницы и контакты, на устройства, поддерживающие функцию NFC.
- **S Beam:** включите функцию S Beam для передачи данных, таких как видео, изображения и документы, на устройства, поддерживающие технологии NFC и Wi-Fi Direct.
- **Платеж прикосновением:** выбор приложения для осуществления мобильных платежей, которое будет использоваться по умолчанию.

Устройства поблизости

- **Имя устройства:** просмотр имени устройства.
- **Содержимое для отправки:** включите на вашем устройстве функцию обмена содержимым с другими устройствами.
- **Разрешенные устройства:** просмотр списка устройств, имеющих доступ к вашему устройству.
- **Отклоненные устройства:** просмотр списка устройств, для которых запрещен доступ к вашему устройству.
- **Загрузить в:** выбор области памяти для сохранения медиафайлов.
- **Прием файлов с других устройств:** включите на вашем устройстве функцию, позволяющую принимать загрузки с других устройств.

Печать

Сконфигурируйте настройки для плагинов принтера, установленных на данном устройстве. Вы можете найти доступные принтеры или добавить принтер вручную, чтобы распечатывать файлы через Wi-Fi или облачные сервисы.

Screen Mirroring

Включение функции копирования экрана и обмен его содержимым с другими устройствами.

УСТРОЙСТВО

Звуки и уведомления

Изменение настроек звуков устройства.

- **Режим звука:** выбор режима воспроизведения звука или режима «Без звука».
- **Мелодия уведомления:** выбор мелодии для событий, например для входящих сообщений.
- **Оптимизация звука:** настройка звука для уха, используемого чаще во время прослушивания музыки.

Дисплей

Изменение параметров дисплея.

- **Шрифт:** изменение параметров шрифта.
- **Яркость:** установка яркости дисплея.
- **Автоповорот экрана:** автоматическое изменение ориентации при повороте устройства.
- **Смарт-отключение:** включите, чтобы подсветка дисплея не отключалась, пока вы смотрите на него.
- **Тайм-аут экрана:** установка времени, по истечении которого подсветка дисплея будет отключаться.
- **Режим чтения:** выбор приложений, используемых в режиме чтения. В режиме чтения устройство помогает защитить глаза при чтении ночью.
- **Экранная заставка:** включение функции, позволяющей запуск скринсейвера, если устройство вставлено в док-станцию или заряжается.

Обои

Изменение настроек обоев.

- **Главный экран:** выбор фонового изображения для главного экрана.
- **Экран блокировки:** выбор фонового изображения для экрана блокировки.
- **Главный экран и экран блокировки:** выбор фонового изображения для главного экрана и экрана блокировки.

Экран блокировки

Изменение параметров экрана блокировки.

- **Блокировка экрана:** включение функции блокировки экрана. Следующие параметры могут различаться в зависимости от выбранной функции блокировки экрана.
- **Параметры виджета часов:** настройка параметров для виджета часов.
- **Ярлыки:** вывод на экран блокировки горячих клавиш для использования приложений и их редактирование.



Доступность этой функции зависит от региона или поставщика услуг.

- **Сведения о владельце:** ввод данных пользователя для отображения с часами.
- **Эффект при разблокировке:** выбор эффекта при разблокировке экрана.
- **Текст справки:** вывод справки на заблокированном экране.

Несколько окон

Включите многоэкранный режим для вывода на экран нескольких приложений одновременно.

- **Открыть в другом окне:** переход устройства в многоэкранный режим при открытии файлов из приложений **Мои файлы** или **Видео**.

Панель уведомлений

Выбор элементов для панели уведомлений.

- **Регулировка яркости:** отображение элементов регулировки яркости и громкости на панели уведомлений.
- **Быстрые параметры:** измените порядок расположения кнопок быстрой настройки, отображаемых на панели уведомлений.

Панель инструментов

Вы можете с легкостью запускать разные приложения с помощью панели инструментов во время использования других приложений.

Движения

Включение функции распознавания движений и изменение параметров, контролируемых на устройстве распознавание движений.

- **Выкл. звук/Пауза:** приостановка воспроизведения медиафайлов или отключение звука интернет-радио при соприкосновении экрана и ладони.
- **Снимок экрана ладонью:** снимок экрана при проведении ладонью влево или вправо над дисплеем.

Специальные возможности

Специальные возможности — это функции, разработанные для людей с физическими ограничениями. Изменение следующих параметров поможет сделать устройство более удобным для применения людьми с ограниченными возможностями.

- **Зрение:** адаптация настроек для повышения доступности использования устройства пользователями с нарушениями зрения.
 - **TalkBack:** включение приложения TalkBack для голосовой обратной связи. Для просмотра справочной информации по использованию этой функции выберите **НАСТРОЙКИ** → **Как работает изучение касанием**.
 - **Быстрый ввод с клавиатуры:** можно настроить устройство так, чтобы символы вводились сразу после того, как вы отпустите нужную клавишу на клавиатуре. Можно воспользоваться этой функцией для ввода символов вместо того, чтобы отпускать палец и дважды касаться экрана.

- **Озвучивание паролей:** включение чтения паролей устройством вслух во время ввода, когда активна функция TalkBack.
- **Размер шрифта:** изменение размера шрифта.
- **Жесты увеличения:** возможность масштабирования экрана устройства и увеличения его определенных областей.
- **Напоминание об уведомлении:** напоминание о наличии уведомлений, если вы не проверяли их в течение какого-то времени.
- **Негатив:** обращение цветов дисплея для повышения удобства чтения.
- **Настройка цвета:** настройка цветовой схемы экрана при определении устройством, что пользователь не различает цвета или испытывает трудности с прочтением содержимого.
- **Ярлык спец. возможностей:** активация функции Talkback при нажатии и удержании клавиши питания с последующим касанием и удержанием экрана двумя пальцами.
- **Параметры TTS:** настройте параметры преобразования текста в речь, используемого, когда включена функция TalkBack, — такие как языки, скорость и не только.
- **Слух:** адаптация настроек для повышения доступности использования устройства пользователями с нарушениями слуха.
 - **Уведомление вспышкой:** мигание вспышки при наличии входящего вызова, нового сообщения или уведомления.
 - **Отключить все звуки:** Установите для устройства отключение всех звуков устройства.
 - **Субтитры Samsung:** включение режима отображения субтитров в содержимом, поддерживаемом Samsung, и изменение настроек субтитров.
 - **Субтитры Google:** включение режима отображения субтитров в содержимом, поддерживаемом Google, и изменение настроек субтитров.
 - **Баланс звука:** настройка баланса звука при использовании гарнитуры.
 - **Моно звук:** настройка устройства для переключения вывода звука со стерео на моно при подключении наушников.

- **Нарушение координации и взаимодействие:** адаптация настроек для повышения доступности использования устройства пользователями с ограниченными двигательными возможностями.
 - **Вспомогательное меню:** отображение значка специальной горячей клавиши для получения доступа к функциям, поддерживаемым внешними кнопками, или функциям на панели уведомлений. Также можно редактировать меню значка.
 - **Задержка нажатия и удержание:** настройте необходимую длительность удерживания касания.
 - **Контроль взаимодействия:** включите режим контроля взаимодействия, чтобы ограничить реакцию устройства на ввод во время работы приложений.
- **Прямой доступ:** активация открытия выбранных меню специальных возможностей на устройстве при тройном нажатии кнопки возврата на главный экран.
- **Режим однократного нажатия:** управление входящими звонками или уведомлениями с помощью нажатия кнопки вместо перетаскивания.
- **Специальные возможности:** экспорт или импорт параметров доступности для совместного использования с другими устройствами.
- **Услуги:** выбор специальных приложений для людей с ограниченными возможностями.

ОБЩИЕ

Учетные записи

Добавление учетных записей электронной почты или социальных сетей.

Облачное хранилище

Изменение параметров синхронизации данных и файлов для учетной записи Samsung или облачного хранилища Dropbox.

Архивация и сброс

Изменение параметров для управления настройками и данными.

- **Архивация данных:** копирование параметров и настроек приложений на сервер Google.
- **Резервная учетная запись:** создание или изменение резервной учетной записи Google.
- **Автовосстановление:** восстановление параметров и данных приложений после их повторной установки на устройство.
- **Сброс данных:** сброс всех настроек до заводских значений и удаление всех данных.

Язык и ввод

Изменение параметров ввода текста. Доступные параметры зависят от выбранного языка.

Язык

Выбор языка отображения для всех меню и приложений.

По умолчанию

Выбор клавиатуры по умолчанию для ввода текста.

Клавиатура Samsung



Доступные параметры могут различаться в зависимости от региона или поставщика услуг.

- **Выберите языки ввода:** выбор языков ввода текста.
- **Режим T9:** включение режима T9 для отображения подсказок слов по мере ввода и предложения вариантов. Параметры подсказок слов можно настроить.
- **Автозамена:** использование устройства для исправления опечаток и ошибок в словах посредством нажатия пробела или знака пунктуации.

- **Авто заглавные буквы:** настройка на автоматический ввод заглавной буквы после таких знаков препинания, как точка и вопросительный или восклицательный знаки.
- **Пробелы автоматически:** настройка автоматического ввода пробела между словами.
- **Автоматическая пунктуация:** вставка точки двойным прикосновением к клавише пробела.
- **Провед. пальцем по клав.:**
 - **Нет:** выключение возможности проведения пальцем по клавиатуре.
 - **Непрерывный ввод:** ввод текста путем скольжения пальцев по клавиатуре.
 - **Управление курсором:** включение функции навигации интеллектуальной клавиатуры для перемещения курсора с помощью проведения пальцем по клавиатуре.
- **Звук:** настройка включения звука при нажатии клавиш ввода.
- **Просмотр символов:** включение предварительного просмотра выбранного символа.
- **Сброс параметров:** сброс параметров клавиатуры Samsung.

Голосовой ввод Google

- **Язык:** выбор языка для ввода текста.
- **Распознавание речи офлайн:** загрузка и установка языковых данных для автономного распознавания речи.
- **Цензура:** скрыть оскорбительные слова из результатов голосового поиска.

Голосовой ввод

Чтобы изменить параметры голосового ввода, выберите параметр и нажмите .

Параметры TTS

- **Предпочитаемый модуль TTS:** выбор модуля синтеза голоса. Чтобы изменить параметры модуля синтеза голоса, коснитесь значка .
- **Темп речи:** выбор скорости чтения текста для преобразования текста в речь.
- **Прослушать пример:** прослушивание фрагмента текста в качестве образца.
- **Язык по умолчанию:** просмотр выбранного языка по умолчанию для функции преобразования текста в речь.

Скорость указателя

Регулировка скорости указателя мыши или сенсорной панели устройства.

Дата и время

Изменение параметров отображения времени и даты.



При полной разрядке или извлечении аккумулятора из устройства параметры даты и времени будут сброшены.

- **Автоопределение времени:** автоматическое обновление даты и времени в процессе перемещения по часовым поясам.
- **Установить дату:** ручная установка текущей даты.
- **Установить время:** ручная установка текущего времени.
- **Выберите часовой пояс:** установить домашний часовой пояс.
- **24-часовой формат:** вывод времени в 24-часовом формате.

Батарея

Просмотр сведений о количестве потребляемой устройством энергии.

- **Процент заряда батареи:** включите на вашем устройстве функцию, которая будет выводить на экран информацию об оставшемся заряде аккумулятора.

Экономия энергии



- Устройство автоматически отключается, если в течение заданного промежутка времени вы не прикасались к экрану или не нажимали кнопки. Для длительного использования выберите более длительный период времени.
- Эта функция отключается при проигрывании видео или прослушивании музыки.
- Вы можете сэкономить заряд аккумулятора, включив эту функцию.

Включение режима энергосбережения и изменение настроек режима энергосбережения.

- **Энергосбережение:** включение режима энергосбережения и изменение настроек режима энергосбережения.
- **Экстремальное энергосбережение:** увеличивает время работы в режиме ожидания и снижает расход энергии аккумулятора за счет применения упрощенного интерфейса и ограничения доступа к некоторым приложениям.



Максимальное время работы в режиме ожидания — это количество времени, которое осталось до разрядки аккумулятора (если устройство не использовать). Время ожидания зависит от настроек устройства и условий, в которых оно используется.

Память

Просмотр информации о памяти устройства и внешней карте памяти, а также форматирование карты памяти.



После форматирования карты памяти данные будут удалены без возможности восстановления.



Фактический объем доступной внутренней памяти меньше заявленного, поскольку часть памяти зарезервирована под операционную систему и предустановленные приложения. Доступный объем может измениться после обновления устройства.

Безопасность

Изменение настроек безопасности устройства.

- **Администраторы устройства:** просмотр установленных на устройстве приложений администрирования. Можно разрешить администраторам устройств применять новые политики к устройствам.
- **Неизвестные источники:** задайте устройство, чтобы разрешить установку приложений из неизвестного источника.
- **Зашифровать устройство:** установка пароля для шифрования данных, хранящихся на устройстве. Пароль потребуется вводить при каждом включении устройства.



Поскольку шифрование данных может занять более часа, перед его запуском рекомендуется полностью зарядить аккумулятор.

- **Зашифровать карту памяти SD:** шифрование файлов на карте памяти.



Если включить эту функцию и сбросить параметры устройства на заводские значения, считать зашифрованные файлы будет невозможно. Отключайте эту функцию перед сбросом параметров устройства.

- **Удаленное управление:** включение функции удаленного управления через Интернет утерянным или украденным устройством. Для использования этой функции необходимо выполнить вход в учетную запись Samsung.
 - **Регистрация учетной записи:** создание или просмотр учетной записи Samsung.
 - **Служба Google Location:** определение текущего расположения с помощью поисковой системы и других сервисов Google.
- **Перейти на веб-сайт:** вызов веб-сайта «Найти телефон» (*findmymobile.samsung.com*). Узнать о местонахождении украденного или утерянного устройства можно на веб-сайте «Найти телефон».
- **Отображать пароли:** можно настроить устройство на отображение пароля по мере ввода.
- **Политики безопасности:** проверка и загрузка обновлений для системы безопасности.
- **Отправлять отчеты о безопасности:** включение функции автоматической отправки уведомлений при подключении устройства к сети Wi-Fi.
- **Тип хранилища:** задание типа хранения сведений о файлах учетных записей.
- **Доверенные учетные данные:** использование сертификатов и удостоверений для безопасной работы с различными приложениями.
- **Установить из памяти:** установка зашифрованных сертификатов с USB-накопителя.
- **Удалить учетные данные:** удаление содержимого удостоверений с устройства и сброс пароля.

Об устройстве

Доступ к информации об устройстве, изменение имени устройства и обновление ПО устройства.

ПРИЛОЖЕНИЯ

Диспетчер приложений

Просмотр приложений, установленных на устройстве, и управление ими.

Стандартные приложения

Выбор приложений по умолчанию.

Контакты

Изменение настроек контактов.

E-mail

Изменение настроек отправки электронной почты и управления ею.

Галерея

Изменение настроек приложения **Галерея**.

Интернет

Изменение настроек доступа к Интернету.

S Planner

Изменение настроек **S Planner**.

Настройки Google

Используйте данное приложение для настройки параметров некоторых функций, предоставляемых Google.

Выберите пункт **Настройки Google** на экране приложений.

Устранение неполадок

Перед обращением в сервисный центр Samsung попробуйте следующие способы устранения неполадок. Некоторые неполадки могут не возникать на вашем устройстве.

При включении устройства или во время его использования появляется запрос на ввод одного из следующих кодов:

- Пароль: если включена функция блокировки, необходимо ввести пароль устройства.
- PIN-код: при первом включении устройства или при включенном запросе PIN-кода после включения устройства следует ввести PIN-код, поставляемый с SIM- или USIM-картой. Эту функцию можно отключить в меню блокировки SIM-карты.
- PUK-код: как правило, SIM- или USIM-карта блокируется после нескольких попыток ввода неправильного PIN-кода. В этом случае следует ввести PUK-код, предоставленный поставщиком услуг.
- PIN2-код: при доступе к меню, для которого требуется PIN2-код, введите PIN2-код, который предоставляется вместе с SIM- или USIM-картой. Дополнительную информацию можно получить у поставщика услуг.

На дисплее устройства отображаются сообщения с ошибками сети или сервиса

- В некоторых местах сигнал сети настолько слабый, что использование сетевых функций устройства становится невозможным. Перейдите в место, где сигнал более стабилен. Во время перемещения могут появляться сообщения об ошибке.
- Для использования некоторых функций требуется активировать их. Для получения дополнительных сведений обратитесь к поставщику услуг.

Устройство не включается

- Устройство не включится, если аккумулятор полностью разряжен. Зарядите аккумулятор перед включением устройства.
- Аккумулятор может быть неправильно установлен. Установите аккумулятор еще раз.
- Протрите оба золотистых контакта и повторите попытку установки аккумулятора.

Сенсорный экран медленно или неправильно реагирует на касания

- При установке на сенсорный экран защитной пленки или дополнительных аксессуаров он может работать некорректно.
- Сенсорный экран может работать неправильно в следующих ситуациях: на вас надеты перчатки, вы касаетесь экрана грязными руками, острыми предметами или кончиками пальцев.
- Повышенная влажность и попадание жидкости могут стать причиной неправильной работы сенсорного экрана.
- Выключите и снова включите устройство, чтобы устранить временные неисправности ПО.
- Убедитесь, что на устройстве установлена последняя версия ПО.
- Если сенсорный экран поцарапан или поврежден, обратитесь в сервисный центр Samsung.

Устройство «зависает», или возникают критические ошибки

Если устройство «зависает», необходимо закрыть все приложения или переустановить аккумулятор и снова включить устройство. Если устройство «зависает» и не реагирует на действия, для его перезагрузки нажмите и удерживайте кнопку питания в течение более чем 7 секунд.

Если неполадка не устранена, выполните сброс настроек устройства. На экране приложений выберите пункт **Настройки** → **ОБЩИЕ** → **Архивация и сброс** → **Сброс данных** → **СБРОС УСТРОЙСТВА** → **УДАЛИТЬ ВСЕ**. Перед сбросом настроек устройства рекомендуется создать резервную копию всех важных данных, хранящихся в памяти устройства.

Если неполадка не устранена, обратитесь в сервисный центр Samsung.

Невозможно выполнить или принять вызов

- Убедитесь, что используется надлежащая сотовая сеть.
- Проверьте, не включена ли функция запрета вызова для набираемого номера телефона.
- Проверьте, не включена ли функция запрета вызова для входящего номера телефона.

Собеседники не слышат меня во время разговора

- Проверьте, не закрыты ли отверстия встроенного микрофона какими-либо посторонними предметами.
- Поднесите микрофон ближе ко рту.
- Если вы используете телефонную гарнитуру, проверьте правильность ее подключения к устройству.

Во время вызова звучит эхо

Отрегулируйте громкость устройства с помощью кнопки громкости или перейдите в другое место.

Часто пропадает сигнал сотовой сети или подключение к Интернету, либо качество звука становится низким

- Убедитесь, что область встроенной антенны устройства не закрыта посторонними объектами.
- В некоторых местах сигнал сети настолько слабый, что использование сетевых функций устройства становится невозможным. Проблемы с подключением могут возникать из-за базовой станции поставщика услуг. Перейдите в место, где сигнал более стабилен.
- При использовании устройства во время движения, службы беспроводной сети могут отключаться из-за проблем в сети поставщика услуг.

Значок аккумулятора пуст

Аккумулятор разряжен. Зарядите или замените аккумулятор.

Аккумулятор не заряжается (при использовании одобренных зарядных устройств Samsung)

- Убедитесь, что зарядное устройство подключено правильно.
- Если контакты аккумулятора загрязнены, он может не заряжаться либо устройство может отключаться. Протрите оба золотистых контакта и повторите попытку зарядки аккумулятора.
- Заменить аккумуляторы самостоятельно в некоторых устройствах невозможно. Для замены аккумулятора потребуется обратиться в сервисный центр Samsung.

Аккумулятор разряжается быстрее, чем обычно

- Эффективный заряд аккумулятора может снижаться при слишком низкой или высокой температуре окружающей среды.
- Расход заряда аккумулятора увеличивается при использовании функции обмена сообщениями или некоторых приложений, например игр или веб-браузера.
- Аккумулятор является расходным материалом, и его эффективный заряд будет со временем снижаться.

Устройство нагревается

При долговременном использовании приложений, потребляющих большое количество электроэнергии, устройство может нагреваться. Это нормальное явление, не влияющее на производительность и срок службы устройства. Если устройство перегревается или нагревается в течение продолжительного периода, не используйте его некоторое время. Если устройство продолжит перегреваться, обратитесь в сервисный центр Samsung.

При включении камеры появляются сообщения об ошибке

Чтобы воспользоваться функцией камеры, в памяти устройства должно быть достаточно свободного места, а аккумулятор должен быть полностью заряжен. Если при включении камеры появляются сообщения об ошибке, выполните следующие действия:

- Зарядите аккумулятор или замените его новым.
- Освободите место в памяти устройства, скопировав файлы на компьютер или удалив их.
- Перезагрузите устройство. Если это не поможет устранить проблему, обратитесь в сервисный центр Samsung.

Качество снимка ниже, чем при предварительном просмотре

- Качество снимков может различаться в зависимости от окружающих условий и способов съемки.
- При фотосъемке в темных местах, ночью или в помещении изображение может быть размыто или на нем могут появляться шумы.

При попытке открыть мультимедийный файл появляются сообщения об ошибке

Если вы получаете сообщения об ошибке или на вашем устройстве не воспроизводятся мультимедийные файлы, попробуйте выполнить следующие действия:

- Освободите место в памяти устройства, скопировав файлы на компьютер или удалив их.
- Убедитесь, что музыкальный файл не находится под защитой DRM (Digital Rights Management — управление цифровым доступом). Если файл под защитой DRM, прослушать его можно только в том случае, если у вас есть соответствующий ключ или лицензия на воспроизведение.
- Убедитесь, что форматы файлов поддерживаются устройством. Если файл имеет неподдерживаемый формат, например DivX или AC3, установите приложение, которое поддерживает его. Для проверки совместимых с вашим устройством форматов файлов перейдите на веб-сайт www.samsung.com.

- Устройство способно воспроизводить все снимки и видеозаписи, сделанные с его помощью. Снимки и видеозаписи, сделанные с помощью других устройств, могут не воспроизводиться.
- Устройство поддерживает мультимедийные файлы, одобренные поставщиком услуг сети или поставщиком дополнительных услуг. Некоторое содержимое из Интернета, например мелодии вызова, видеозаписи или обои, может воспроизводиться некорректно.

Не удается обнаружить Bluetooth-устройство

- Убедитесь, что на устройстве включена беспроводная связь Bluetooth.
- Убедитесь, что связь Bluetooth включена на том устройстве, к которому требуется подключиться.
- Убедитесь, что Bluetooth-устройства находятся в пределах максимальной зоны действия Bluetooth (10 м).

Если это не поможет устранить проблему, обратитесь в сервисный центр Samsung.

Не удается подключить устройство к компьютеру

- Убедитесь, что используемая кабель USB совместим с устройством.
- Убедитесь, что на компьютере установлен необходимый драйвер и его обновления.
- Если используется ОС Windows XP, убедитесь, что на компьютере установлен пакет обновления Service Pack 3 или более поздней версии.
- Убедитесь, что на компьютере установлено приложение Samsung Kies или проигрыватель Windows Media Player версии 10 или более поздней.

Устройство не может определить мое текущее местонахождение

В некоторых местах, например в помещении, на пути сигнала GPS могут возникать помехи. В таких ситуациях для определения вашего местонахождения используйте сеть Wi-Fi или мобильную сеть.

Хранившиеся на устройстве данные утеряны

Регулярно делайте резервные копии всех важных данных, хранящихся в памяти устройства. В противном случае восстановить потерянные или поврежденные данные будет невозможно. Компания Samsung не несет ответственности за потерю данных, хранящихся в памяти устройства.

Вокруг внешней части корпуса устройства есть небольшой люфт

- Этот люфт неизбежно появляется при производстве корпуса и может приводить к небольшой вибрации или движению частей устройства.
- Со временем из-за трения между частями люфт может увеличиться.

Часть содержания может отличаться от модели вашего устройства в зависимости от региона, поставщика услуг связи или версии программного обеспечения, и может изменяться без предварительного уведомления.

SAMSUNG