

SPP-2040 Series / SPP-2020 Series

Данное руководство предназначено только для ознакомительных целей. Любая информация, содержащаяся в руководстве, может изменяться без предупреждения. Компания Samsung Electronics не несет ответственности за какие бы то ни было изменения, прямые или косвенные, вызванные использованием настоящего руководства или связанные с ним.

© 2005 Samsung Electronics Co., Ltd. Все права защищены.

SPP-2040 , SPP-2020 — модели принтеров компании Samsung Electronics Co., Ltd. SAMSUNG и логотип Samsung являются товарными знаками компании Samsung Electronics Co., Ltd.

PictBridge и логотипы PictBridge являются товарными знаками ассоциации Camera & Image Product Association (CIPA).

Memory Stick и Memory Stick PRO являются товарными знаками корпорации Sony.

MultiMediaCard является товарным знаком корпорации Toshiba.

xD-Picture Card является товарным знаком компаний Fuji Photo Film Co., Ltd., Toshiba Corporation и Olympus Optical Co., Ltd.

Mac, логотипы Mac и Macintosh являются товарными знаками компании Apple Computer, Inc.

Bluetooth является товарным знаком компании Bluetooth SIG, Inc.

IBM и IBM PC являются товарными знаками корпорации International Business Machines.

Microsoft, Windows, Windows 98, Windows Me, Windows 2000 и Windows XP являются зарегистрированными товарными знаками корпорации Microsoft.

Apple, AppleTalk, TrueType и LaserWriter являются товарными знаками компании Apple Computer, Inc.

Остальные торговые марки или названия изделий являются товарными знаками соответствующих компаний или организаций.



CONTACT SAMSUNG WORLD WIDE

If you have any comments or questions regarding Samsung products, contact the SAMSUNG customer care center.

Country	Customer Care Center	Web Site
CANADA	1-800-SAMSUNG (7267864)	www.samsung.com/ca
MEXICO	01-800-SAMSUNG (7267864)	www.samsung.com/mx
U.S.A	1-800-SAMSUNG (7267864)	www.samsung.com
ARGENTINE	0800-333-3733	www.samsung.com/ar
BRAZIL	0800-124-421	www.samsung.com/br
CHILE	800-726-7864 (SAMSUNG)	www.samsung.com/cl
COSTA RICA	0-800-507-7267	www.samsung.com/latin
ECUADOR	1-800-10-7267	www.samsung.com/latin
EL SALVADOR	800-6225	www.samsung.com/latin
GUATEMALA	1-800-299-0013	www.samsung.com/latin
JAMAICA	1-800-234-7267	www.samsung.com/latin
PANAMA	800-7267	www.samsung.com/latin
PUERTO RICO	1-800-682-3180	www.samsung.com/latin
REP. DOMINICA	1-800-751-2676	www.samsung.com/latin
TRINIDAD & TOBAGO	1-800-7267-864	www.samsung.com/latin
VENEZUELA	1-800-100-5303	www.samsung.com/latin
BELGIUM	02 201 2418	www.samsung.com/be
CZECH REPUBLIC	844 000 844	www.samsung.com/cz
DENMARK	38 322 887	www.samsung.com/dk
FINLAND	09 693 79 554	www.samsung.com/fi
FRANCE	08 25 08 65 65 (€ 0,15/min)	www.samsung.com/fr
GERMANY	01805 - 121213 (€ 0,12/min)	www.samsung.de
HUNGARY	06 40 985 985	www.samsung.com/hu

Country	Customer Care Center	Web Site
ITALIA	199 153 153	www.samsung.com/it
LUXEMBURG	02 261 03 710	www.samsung.lu
NETHERLANDS	0900 20 200 88 (€ 0,10/min)	www.samsung.com/nl
NORWAY	231 627 22	www.samsung.com/no
POLAND	0 801 801 881	www.samsung.com/pl
PORTUGAL	80 8 200 128	www.samsung.com/pt
SLOVAKIA	0850 123 989	www.samsung.com/sk
SPAIN	902 10 11 30	www.samsung.com/es
SWEDEN	08 585 367 87	www.samsung.com/se
U.K	0870 242 0303	www.samsung.com/uk
RUSSIA	8-800-200-0400	www.samsung.ru
UKRAINE	8-800-502-0000	www.samsung.com/ur
AUSTRALIA	1300 362 603	www.samsung.com/au
CHINA	800-810-5858 010- 6475 1880	www.samsung.com.cn
HONG KONG	2862 6001	www.samsung.com/hk
INDIA	3030 8282 1600 1100 11	www.samsung.com/in
INDONESIA	0800-112-8888	www.samsung.com/id
JAPAN	0120-327-527	www.samsung.com/jp
MALAYSIA	1800-88-9999	www.samsung.com/my
PHILIPPINES	1800-10-SAMSUNG (7267864)	www.samsung.com/ph
SINGAPORE	1800-SAMSUNG (7267864)	www.samsung.com/sg
THAILAND	1800-29-3232 02-689-3232	www.samsung.com/th
TAIWAN	0800-329-999	www.samsung.com/tw
VIETNAM	1 800 588 889	www.samsung.com/vn
SOUTH AFRICA	0860 7267864 (SAMSUNG)	www.samsung.com/za
U.A.E	800SAMSUNG (7267864)	www.samsung.com/mea



Техника безопасности

» Меры безопасности

При разработке и тестировании этой системы учитывались последние требования к безопасности оборудования информационных технологий. Тем не менее, для правильного использования принтера важно следовать требованиям техники безопасности, указанным в сопроводительной документации и на самом устройстве. Для того чтобы исключить нанесение вреда устройству и здоровью человека, всегда соблюдайте эти требования.

Настройка принтера

- Используйте только шнур питания Dongyang Instrument ADP-4024W.
- Перед эксплуатацией принтера прочитайте и выполните все инструкции, указанные на самом устройстве и в сопроводительной документации. Сохраните инструкции по безопасности и эксплуатации принтера для дальнейшего использования.
- Не работайте с устройством вблизи воды или источника тепла (например, радиатора).
- Установите принтер на устойчивой поверхности.
- Используйте принтер только с источниками питания, тип которых указан на этикетке с параметрами устройства.
- Убедитесь, что розетка, в которую включается принтер, находится в зоне досягаемости (на случай пожара или короткого замыкания).
- Если принтер снабжен переключателем напряжения, установите его в правильное положение.
- Отверстия на корпусе принтера предназначены для вентиляции. Не закрывайте эти отверстия. При установке принтера необходимо оставить достаточное место для вентиляции (не менее 15 см с каждой стороны). Не помещайте посторонние предметы в отверстия для вентиляции принтера.
- Выходные отверстия вентилятора в нижней части корпуса должны быть всегда свободны. Не устанавливайте принтер на нетвердой поверхности. Это приведет к закрытию отверстий в его нижней части.
- При подключении принтера через удлинитель убедитесь, что суммарный номинальный ток всех подключенных к нему устройств не превышает допустимого тока удлинителя.

Эксплуатация

- Не наступайте на шнур питания и не ставьте на него посторонние предметы.
- Не проливайте на устройство жидкости. Для того чтобы исключить попадание жидкости внутрь, не пейте и не ешьте вблизи принтера.
- Даже тогда, когда принтер отключен, он потребляет небольшое количество электроэнергии. Во избежание поражения электрическим током всегда отсоединяйте шнуры питания перед чисткой устройства.
- Выдерните шнур питания принтера из розетки и обратитесь в службу технической поддержки, если:
 - шнур питания или вилка повреждены;
 - внутрь устройства попала жидкость;
 - при соблюдении инструкций по эксплуатации устройство работает неправильно;
 - устройство уронили или его корпус поврежден;
 - характер работы устройства изменился.

Расходные материалы и комплектующие

Используйте только расходные материалы и комплектующие, рекомендованные производителем.

- Во избежание пожара используйте телефонный кабель сечением 26 AWG или выше.
- Не работайте с устройством в зонах повышенной опасности. Примерами таких зон являются: лечебные отделения медицинских учреждений и стоматологических клиник, помещения с высоким содержанием кислорода, промышленные зоны.



Требования, предъявляемые к шнуру питания

Шнур питания (один конец которого включается в розетку, а на другом находится разъем адаптера переменного тока), входящий в комплект поставки принтера, соответствует стандартам той страны, где был приобретен принтер. При работе с устройством в других странах шнур питания должен соответствовать местным стандартам. Для получения более подробной информации о требованиях, предъявляемых к шнуру питания, свяжитесь с торговым представителем, посредником или службой технической поддержки компании.

Общие требования

Перечисленные ниже требования относятся ко всем странам.

- Длина шнура питания должна составлять не менее 1,8 м и не более 3,0 м.
- Шнур питания должен быть утвержден соответствующим уполномоченным учреждением страны, в которой он используется.
- Шнур питания должен быть рассчитан на силу тока не менее 7 А и номинальное напряжение ~125 В или ~250 В (в зависимости от стандартов системы энергоснабжения страны).

В руководстве пользователя содержится справочная информация как о принтере SPP-2040, так и о принтере SPP-2020.

Однако, инструкции и изображения, содержащиеся в этом руководстве, относятся преимущественно к принтеру SPP-2040. Поэтому перед чтением руководства обратите внимание на модель и серийный номер принтера.

ОГЛАВЛЕНИЕ

Техника безопасности	
Меры безопасности	
Требования, предъявляемые к шнуру питания	
1. Приступая к работе	
Компоненты принтера	1.2
Фотопринтер SPP-2040	1.2
Фотопринтер SPP-2020	1.4
2. Установка	
Установка ленточного картриджа	2.2
Загрузка бумаги	2.3
Подключение шнура питания	2.4
3. Печать с плат памяти (только для модели SPP-2040)	
Установка плат памяти	3.2
Печать изображений	3.3
Печать нескольких изображений	3.4
Печать с выводом нескольких изображений на дисплей	3.6
Увеличение и печать фрагментов изображения	3.7
Настройка эффектов изображения	3.9
Установка цветового режима	3.9
Настройка резкости	3.9
Настройка яркости	3.9
Настройка дополнительных параметров	3.10
Настройка полей изображения	3.10
Настройка макета	3.11
Выбор функции «Напечатать все»	3.12
Выбор языка	3.12
Печать файлов DPOF	3.13
Извлечение плат памяти	3.14
Если принтер не подключен к компьютеру	3.14
Если принтер подключен к компьютеру	3.14
4. Печать с цифровой фотокамеры (для принтеров SPP-2020 и SPP-2040)	
Печать с цифровой фотокамеры	4.2
5. Печать с компьютера (для моделей SPP-2020 и SPP-2040)	
Подключение принтера к компьютеру с операционной системой Windows	5.2
Установка программы в ОС Windows	5.3
Требования к системе	5.3
Установка программы	5.4

Восстановление программы.....	5.6
Удаление программы	5.7
Удаление программы PhotoThru	5.9
Установка фотопринтера в качестве принтера по умолчанию в ОС Windows.....	5.10
Печать с компьютера в ОС Windows.....	5.11
Отмена печати	5.12
Настройка принтера в ОС Windows.....	5.13
Вызов окна свойств принтера.....	5.13
Вкладки окна свойств принтера	5.14
Печать из программы PhotoThru в ОС Windows	5.19
Установка программы на компьютеры Macintosh	5.21
Требования к системе для компьютеров Macintosh	5.21
Установка программы	5.21
Настройка принтера на компьютере Macintosh.....	5.24
Настройка USB-принтера в операционной системе Mac OS 10.3.X.....	5.24
Печать с компьютера Macintosh.....	5.26
Удаление программы	5.28
Печать из программы PhotoThru на компьютере Macintosh.....	5.29
Установка программы	5.29
Печать изображения.....	5.29
Работа с функцией MSC (Mass Storage Class) (только для модели SPP-2040)	5.31
Печать через интерфейс Bluetooth (дополнительная функция: SPP-00BA).....	5.32
6. Обслуживание	
Обслуживание принтера.....	6.2
Чистка корпуса принтера	6.2
Замена ленточного картриджа	6.3
Поиск и устранение неисправностей	6.5
Сообщения об ошибках	6.5
Планирование проверок состояния принтера.....	6.8
Технические характеристики	6.9
Излучение радиоволн	6.10
Декларация о соответствии требованиям (страны Европы)	6.11
АЯ46	6.11
Указатель.....	6.13

1. Приступая к работе

Фотопринтеры Samsung SPP-2040 и SPP-2020 позволяют печатать изображения непосредственно с цифровой фотокамеры или платы памяти без подключения к компьютеру.

В комплект поставки входят фотопринтер SPP-2020 или SPP-2040, аксессуары, руководство пользователя и установочный компакт-диск. Распаковав коробку, проверьте комплектность поставки.

В руководстве пользователя содержится информация о работе с фотопринтером и печати изображений.

Перед началом эксплуатации фотопринтера прочитайте руководство пользователя.

- **Компоненты принтера**



Компоненты принтера

В руководстве пользователя описываются принципы работы с фотопринтерами SPP-2040 и SPP-2020. Принтер SPP-2020 не имеет дисплея.

»» Фотопринтер SPP-2040

Вид спереди

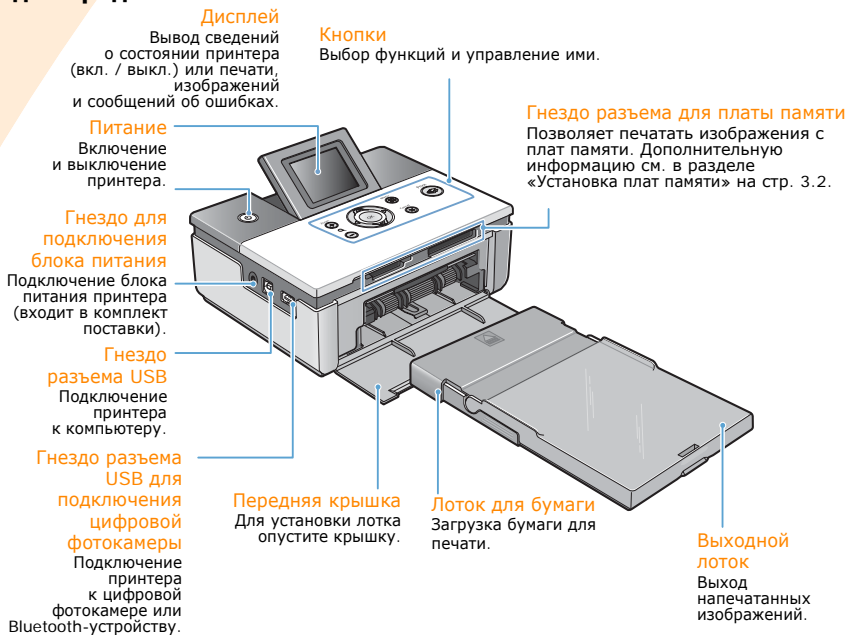

Вид сбоку и сзади

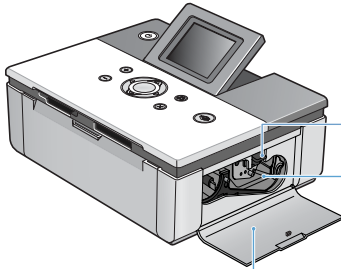

Фиксатор ленточного картриджа

Для извлечения ленточного картриджа поднимите фиксатор.

Держатель ленточного картриджа

Предназначен для установки ленточного картриджа.

Боковая крышка

Для установки ленточного картриджа откройте крышку.

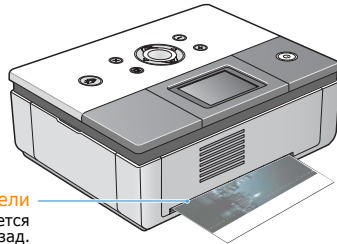

Отверстие на задней панели

При печати лист бумаги движется вперед-назад.

Дисплей

Количество копий

Вывод количества печатаемых копий текущего изображения.

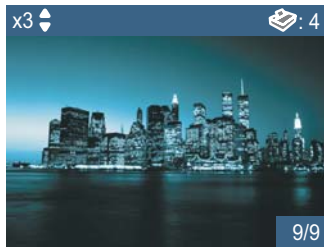

Общее количество копий

Вывод общего количества печатаемых копий.

Номер изображения

Вывод номера изображения.

Кнопки

	Питание	Включение и выключение принтера. Для того чтобы выключить принтер, удерживайте эту кнопку нажатой более двух секунд.
Увеличить 	Увеличить	Увеличение изображения.
Уменьшить 	Уменьшить	Уменьшение изображения.
	Вверх / Вниз	Выбор количества печатаемых копий.
	Влево / Вправо	Переход к следующему изображению в меню.
	OK	Изменение настроек.
Отмена 	Отмена	Отмена или остановка печати; отмена изменения настройки.
Меню 	Меню	Вывод меню для работы с эффектами и другими функциями.
Печать 	Печать	Печать изображений.

»» Фотопринтер SPP-2020

Вид спереди

Кнопка питания

Включение и выключение принтера. Для того чтобы выключить принтер, удерживайте эту кнопку нажатой более двух секунд.

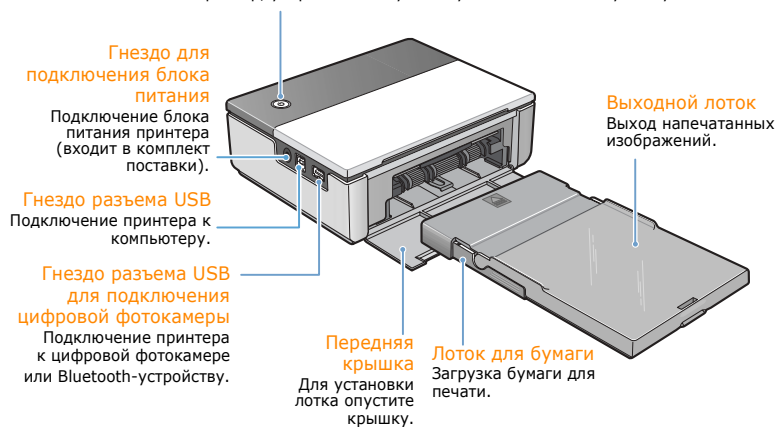

Подсветка кнопки питания

Цвет	Состояние	Значение
Синий	Горит.	Изображение готово к печати.
	Мигает с интервалом в одну секунду.	Идет печать изображения.
Красный	Горит.	Замятие бумаги, ошибка подачи бумаги или печати. Выключите и включите принтер.
	Мигает с интервалом в одну секунду.	Формат изображения, отправленного на печать, не поддерживается, или произошла ошибка файла JPEG. Можно продолжить печать других заданий.
	Мигает с интервалом в 0,5 секунды.	Бумага не загружена, размер или тип бумаги не соответствует настройкам, ошибка картриджа. Для продолжения печати устраните эти ошибки.

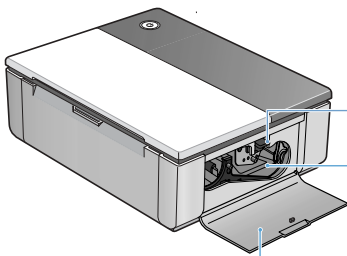
Вид сбоку и сзади

Фиксатор ленточного картриджа
Для извлечения ленточного картриджа поднимите фиксатор.

Держатель ленточного картриджа
Предназначен для установки ленточного картриджа.

Боковая крышка
Для установки ленточного картриджа откройте крышку.

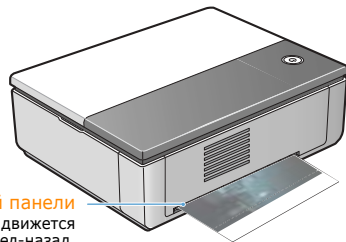

Отверстие на задней панели
При печати лист бумаги движется вперед-назад.

Аксессуары



Блок питания

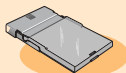

Лоток для бумаги



Ленточный картридж
(для печати десяти копий)



Шнур питания



Руководство по работе
с платой памяти
(только для принтера
SPP-2040)



Краткое руководство
по установке

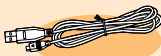

Кабель USB

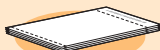

Бумага (10 листов)

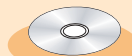

Компакт-диск с
программным
обеспечением



Внешний вид шнура питания может отличаться от указанного в соответствии со стандартами страны.
USB-кабель может не входить в комплект поставки принтера (это зависит от страны реализации).

2. Установка

При печати изображения на фотопринтере лист бумаги движется вперед-назад. В этой главе содержится информация о расстояниях, которые необходимо соблюдать между принтером и расположенными рядом предметами, о включении и выключении принтера и загрузке бумаги. Для того чтобы избежать задержек и проблем при печати, прочитайте эту главу.

- **Установка ленточного картриджа**
- **Загрузка бумаги**
- **Подключение шнура питания**



Установка ленточного картриджа

Используйте только ленточные картриджи, предназначенные для вашего принтера и одобренные компанией Samsung.

Ленточный картридж/фотобумага: IPP-4640G или IPP-46120G

Картридж, входящий в комплект поставки, рассчитан на печать десяти копий.



При вскрытии упаковки ленточного картриджа не пользуйтесь острыми предметами, такими как ножи или ножницы. Это может привести к повреждению поверхности ленточного картриджа. Не касайтесь красящей ленты картриджа. Храните картридж в помещении с умеренной влажностью и температурой. Не допускайте воздействия прямого света.

- 1 Откройте боковую крышку.

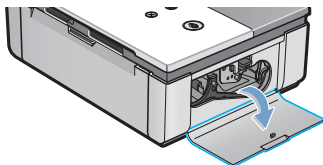

- 2 Извлеките картридж из упаковки. Для того чтобы устранить складки и неровности на пленке, проверните ролик.

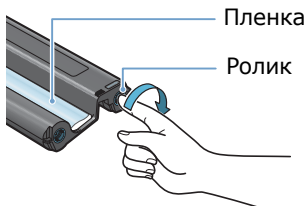

Если пленка не выровнена, ее можно повредить во время установки.

- 3 Установите картридж, как показано на рисунке.

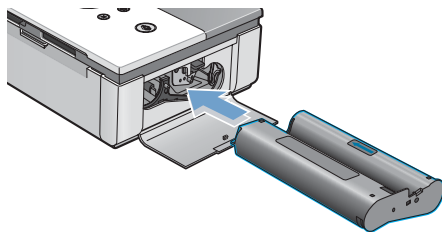

- 4 Опустите фиксатор и закройте боковую крышку.

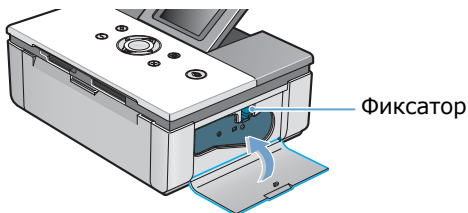



Загрузка бумаги

Принтер поддерживает бумагу размера 102 x 152 мм (открытки).
Используйте только бумагу, предназначенную для фотопринтера Samsung.

- 1 Откройте лоток для бумаги. Загрузите бумагу глянцевой стороной вверх. Убедитесь, что она лежит ровно, и закройте крышку.

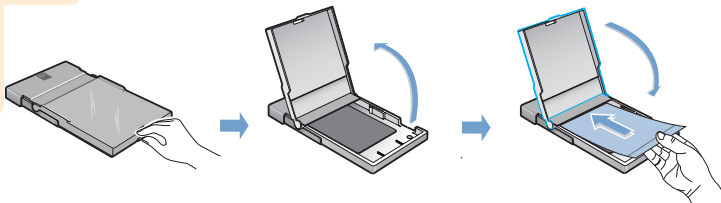

Не загружайте в лоток более 20 листов.

Не касайтесь поверхности бумаги.

Используйте только бумагу, одобренную производителем: IPP-4640G или IPP-46120G



Не печатайте на бумаге, края которой повреждены или обрезаны.

Не вставляйте кассету с бумагой, если принтер включен.

Бумага должна храниться в распрямленном виде.

Храните бумагу в помещении с умеренной влажностью и температурой.

Не допускайте воздействия прямого света.

- 2 Откройте переднюю крышку.

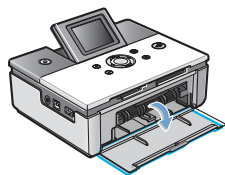

- 3 Задвиньте лоток для бумаги в принтер до упора.

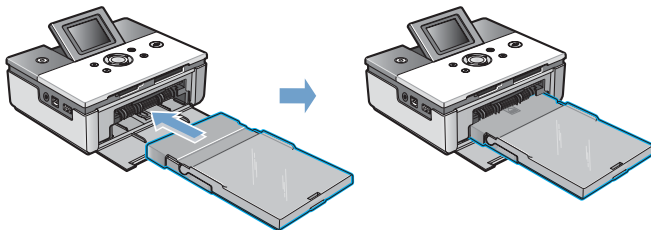



Подключение шнура питания

Для подключения принтера требуются шнур и блок питания. Подключите блок питания к принтеру, а шнур питания — к электрической розетке или другому источнику питания.

- 1 Подключите блок питания к соответствующему гнезду принтера.

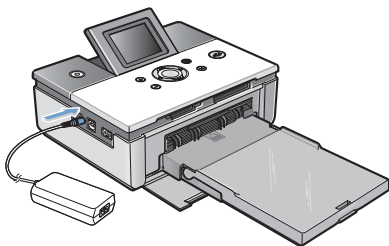

- 2 Подключите шнур питания к блоку питания и розетке или другому источнику питания.

Блок питания не должен закрывать отверстие на задней панели принтера.

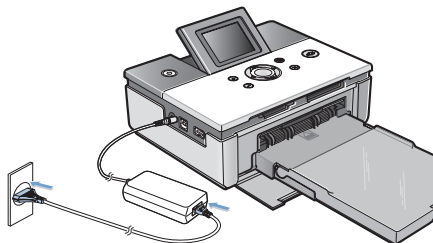

- 3 Нажмите на кнопку питания. Через 5 секунд принтер включится.



Не разбирайте принтер, если он подключен к сети, из-за опасности поражения электрическим током.
Не вставляйте кассету с бумагой, если принтер включен.

3. Печать с плат памяти (только для модели SPP-2040)

Принтер может печатать изображения с плат памяти семи типов. При этом можно устанавливать количество копий, размер бумаги и языковые параметры без подключения к компьютеру.

- **Установка плат памяти**
- **Печать изображений**
- **Печать нескольких изображений**
- **Печать с выводом нескольких изображений на дисплей**
- **Увеличение и печать фрагментов изображения**
- **Настройка эффектов изображения**
- **Настройка дополнительных параметров**
- **Печать файлов DPOF**
- **Извлечение плат памяти**



Установка плат памяти

Принтер может считывать информацию с плат памяти семи типов. Емкость плат памяти может достигать 2 Гб.

Не устанавливайте две платы памяти одновременно. Не прикладывайте усилий при установке платы в гнездо разъема, так как это может привести к повреждению принтера.



Существует большое количество видов карт памяти, и каждый вид карт памяти включает множество разновидностей. В некоторых случаях новая карта памяти может не поддерживаться Вашим принтером, даже если она относится к тому виду карт памяти, который поставляется с Вашим принтером.

Не пытайтесь установить в принтер плату памяти, тип которой не поддерживается. Не следует вставлять грязную или пыльную карту памяти. Это может привести к повреждениям.

Вставляйте карту в соответствии со следующими инструкциями.

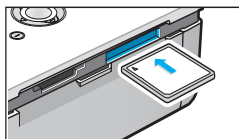

Платы памяти CompactFlash (тип I и II)

Устанавливайте плату наклейкой и стрелкой вверх. Вставьте плату памяти в гнездо разъема до упора.

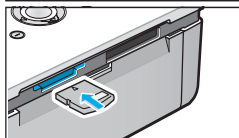

Платы памяти xD-Picture Card

Устанавливайте плату наклейкой вверх и металлическими контактами вниз. При этом стрелка должна быть направлена в сторону принтера. Вставьте плату памяти в гнездо разъема до упора.

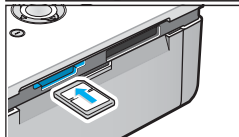

Платы памяти MultiMediaCard

Устанавливайте плату скошенным углом вправо и наклейкой вверх. При этом стрелка должна быть направлена в сторону принтера. Вставьте плату памяти в гнездо разъема до упора.

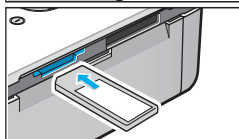

Платы памяти Memory Stick и Memory Stick PRO (Тип серии)

Устанавливайте плату скошенным углом влево и металлическими контактами вниз. При этом стрелка должна быть направлена в сторону принтера. Вставьте плату памяти в гнездо разъема до упора.

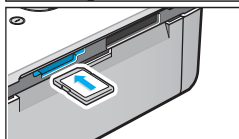

Платы памяти Secure Digital

Устанавливайте плату скошенным углом вправо и металлическими контактами вниз. При этом стрелка должна быть направлена в сторону принтера. Вставьте плату памяти в гнездо разъема до упора.

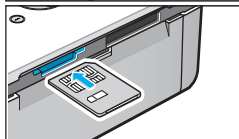

Платы памяти SmartMedia

Устанавливайте плату скошенным углом вправо и металлическими контактами вниз. При этом стрелка должна быть направлена в сторону принтера. Вставьте плату памяти в гнездо разъема до упора.



Печать изображений

Выберите нужное изображение на дисплее и напечатайте его.



Не устанавливайте две платы памяти одновременно.
Если бумага смялась, не пытайтесь вытянуть ее из принтера.
При выключении и последующем включении принтера смятая бумага должна выйти автоматически.
Если во время печати вынуть карту памяти, задание печати будет отменено.

1 Установите плату памяти.

Дополнительную информацию об установке плат памяти см. в разделе «Установка плат памяти» на стр. 3.2.

2 Кнопками «Вправо» и «Влево» выберите нужное изображение на дисплее.

В правом нижнем углу появится номер изображения.

Изображения, форматы которых не поддерживаются принтером, не выводятся на дисплей. Такие изображения нельзя распечатать.

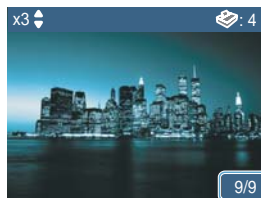

Номер изображения

3 Кнопками «Вверх» и «Вниз» выберите количество копий.

Для печати одной копии изображения нажмите на кнопку «Печать».

Количество копий отображается в верхнем левом углу.

Информацию о настройке эффектов для изображения см. в разделе «Настройка эффектов изображения» на стр. 3.9.
Сведения о настройке дополнительных функций принтера и печати см. в разделе «Настройка дополнительных параметров» на стр. 3.10.

Количество копий



4 Для печати изображения нажмите на кнопку «Печать» два раза.

После печати изображения количество копий возвращается к значению 0.

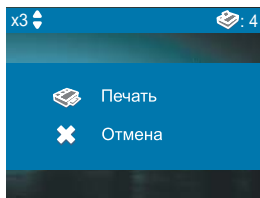

Если нажата кнопка Cancel (Отмена) для отмены задания печати или если смялась бумага, считается использованной одна страница ресурса ленточного картриджа, даже если страница не отпечатана до конца.



Печать нескольких изображений

Для того чтобы не печатать несколько копий каждого изображения по отдельности, можно выбрать группу изображений и указать количество копий для каждого из них.



Не устанавливайте две платы памяти одновременно.
Если бумага смялась, не пытайтесь вытянуть ее из принтера.
При выключении и последующем включении принтера смятая бумага должна выйти автоматически.
Если во время печати вынуть карту памяти, задание печати будет отменено.

1 Установите плату памяти.

Дополнительную информацию об установке плат памяти см. в разделе «Установка плат памяти» на стр. 3.2.

2 Кнопками «Вправо» и «Влево» выберите нужное изображение на дисплее.

В правом нижнем углу появится номер изображения.

Изображения, форматы которых не поддерживаются принтером, не выводятся на дисплей. Такие изображения нельзя распечатать.

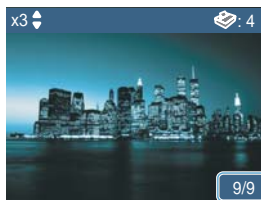

Номер изображения

3 Кнопками «Вверх» и «Вниз» выберите количество копий.

Количество копий отображается в верхнем левом углу.

Информацию о настройке эффектов для изображения см. в разделе «Настройка эффектов изображения» на стр. 3.9.
Сведения о настройке дополнительных функций принтера и печати см. в разделе «Настройка дополнительных параметров» на стр. 3.10.

Количество копий

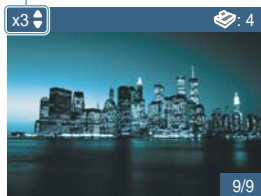

- 4 Кнопками «Вправо» и «Влево» выберите следующее или предыдущее изображение.

Выполните шаг 3.

В правом верхнем углу выведется общее количество копий.

Количество копий Общее количество копий

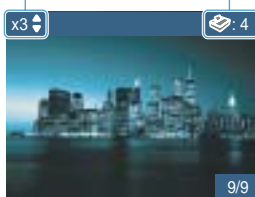

- 5 Для печати изображения нажмите на кнопку «Печать» два раза.

После печати изображения количество копий возвращается к значению 0.

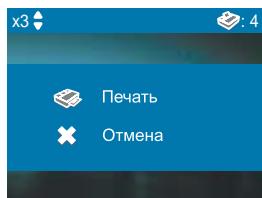



Печать с выводом нескольких изображений на дисплей

Можно выбрать несколько изображений на дисплее и распечатать их.



Не устанавливайте две платы памяти одновременно.

1 Установите плату памяти.
Дополнительную информацию об установке плат памяти см. в разделе «Установка плат памяти» на стр. 3.2.

2 Для вывода на дисплей четырех изображений нажмите на кнопку «Уменьшить».
Для вывода на дисплей девяти изображений нажмите на кнопку «Уменьшить» еще раз.
Для возврата в режим четырех изображений нажмите на кнопку «Увеличить».

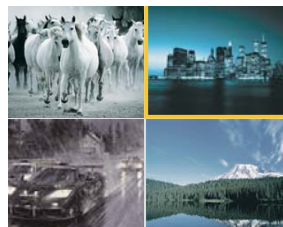

3 Используйте кнопки «Вправо» и «Влево» для перехода к нужному изображению и выберите его кнопкой ОК.

Флажок в левом нижнем углу изображения означает, что для него установлено количество копий.

Для вывода на дисплей следующих девяти изображений выберите изображение в нижнем правом углу и нажмите на кнопку «Вправо».

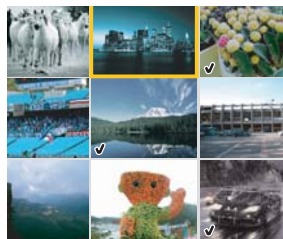

4 Выбранное изображение выводится на дисплей, и его можно распечатать.

Дополнительную информацию о печати изображений см. в разделе «Печать изображений» на стр. 3.3.

Для выбора других изображений после ввода количества копий нажмите на кнопку «Уменьшить».



5 После завершения нажмите на кнопку ОК или «Отмена».



Увеличение и печать фрагментов изображения

Можно увеличивать фрагменты изображений и печатать их.



Не устанавливайте две платы памяти одновременно.

- 1 Установите плату памяти.
Дополнительную информацию об установке плат памяти см. в разделе «Установка плат памяти» на стр. 3.2.

- 2 Кнопками «Вправо» и «Влево» выберите нужное изображение на дисплее.

В правом нижнем углу появится номер изображения.

Кнопками «Вверх» и «Вниз» выберите количество копий.

Изображения, форматы которых не поддерживаются принтером, не выводятся на дисплей. Такие изображения нельзя распечатать.

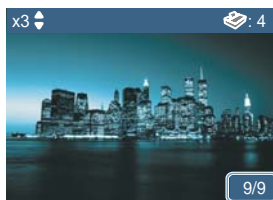

Номер изображения

- 3 Нажмите на кнопку «Увеличить».

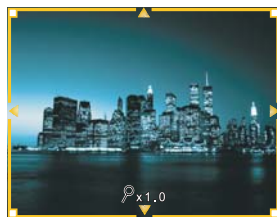

Увеличение и печать фрагментов изображения

- 4 Нажимайте на кнопку «Увеличить», пока изображение не достигнет нужного размера.

Можно установить следующие масштабы изображения: 1,25x, 1,5x, 1,75x, 2x, 2,25x, 2,5x, 2,75x и 3x.

Для уменьшения размера изображения нажмите на кнопку «Уменьшить».



- 5 Кнопками «Вправо» и «Влево» выберите нужный фрагмент изображения.

- 6 Для печати изображения нажмите на кнопку «Печать» два раза.

После печати изображения количество копий возвращается к значению 0.

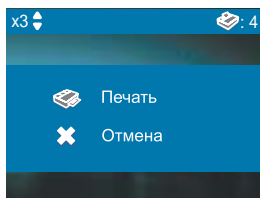



Настройка эффектов изображения

Можно настроить цветовой режим, яркость и четкость изображения.

- 1 Выберите изображение кнопками «Вправо» и «Влево» и нажмите на кнопку «Меню».

Настройки действуют только для выбранных изображений.

После печати изображения или выключения принтера настройки автоматически отменяются.

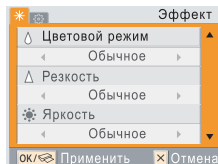

»» Установка цветового режима

Кнопками «Вверх» и «Вниз» выберите пункт «Цветовой режим».

С помощью кнопок «Вправо» и «Влево» выберите режим печати: Обычное, Черно-белое, Сепия, Ретро, Яркое, Красное, Зеленое, Синее, Теплое, Холодное, Меньше синего, Меньше желт..

Для подтверждения выбора нажмите на кнопку ОК.

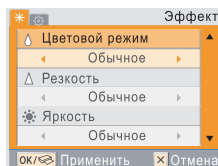

»» Настройка резкости

Кнопками «Вверх» и «Вниз» выберите пункт «Резкость».

Выберите значение «Обычное», «Жесткое» или «Мягкое» кнопками «Вправо» и «Влево».

Для подтверждения выбора нажмите на кнопку ОК.

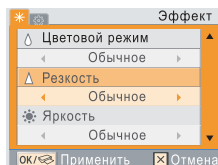

»» Настройка яркости

Кнопками «Вверх» и «Вниз» выберите пункт «Яркость».

Кнопками «Вправо» и «Влево» выберите значение «Обычное», «Темнее», «Самое темное», «Автоматически», «Самое светлое» или «Светлее».

Для подтверждения выбора нажмите на кнопку ОК.

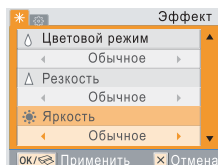



Настройка дополнительных параметров

Можно настроить поля, стиль макета и размер бумаги для фотографий. Кроме этого, можно напечатать все изображения одновременно, а также изменить язык сообщений на дисплее.

- 1 Выберите изображение кнопками «Вправо» и «Влево» и дважды нажмите на кнопку «Меню».

После однократного нажатия на кнопку «Меню» появляется меню «Эффект», а после повторного нажатия — меню «Настройка».

В меню «Настройка» выберите нужную функцию кнопками «Вверх» и «Вниз».

После печати и при выключении принтера для всех параметров, кроме типа макета, устанавливаются значения по умолчанию.

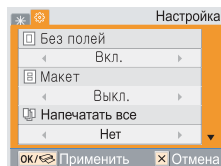

»» Настройка полей изображения

Кнопками «Вверх» и «Вниз» выберите пункт «Без полей».

Кнопками «Вправо» и «Влево» выберите значение «Вкл.» или «Выкл.».

Для подтверждения выбора нажмите на кнопку ОК.

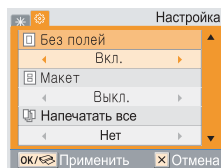

Изображения, напечатанные с полями и без полей:



При выборе значения «Выкл.» для параметра «Без полей» изображение немного уменьшается и вокруг него создаются пустые поля.

» Настройка макета

Кнопками «Вверх» и «Вниз» выберите пункт «Макет».

Кнопками «Вправо» и «Влево» выберите значения «Выкл.», «2 копии/стр.», «4 копии/стр.», «30 x 40 мм», «1.18 x 1.57 in», «20 x 30 мм», «0.79 x 1.18 in», «35 x 45 мм», «1.38 x 1.77 in», «50 x 70 мм» или «1.97 x 2.76 in». Для подтверждения выбора нажмите на кнопку ОК.

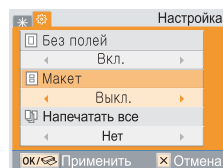

Ниже представлены изображения с различным типом макета (например, размер бумаги — «Открытка», функция «Без полей» отключена).

При выборе некоторых типов макета изображение может напечататься не полностью.

<p>С полями</p> 	<p>2 копии/стр.</p> 
<p>4 копии/стр.</p> 	<p>30 x 40 мм (1.18 x 1.57 in)</p> 
<p>20 x 30 мм (0.79 x 1.18 in)</p> 	<p>35 x 45 мм (1.38 x 1.77 in)</p> 
<p>50 x 70 мм (1.97 x 2.76 in)</p> 	

 Настройка дополнительных параметров

»» Выбор функции «Напечатать все»

Кнопками «Вверх» и «Вниз» выберите пункт «Напечатать все».

Кнопками «Вправо» и «Влево» выберите значение «Да» или «Нет».

Для подтверждения выбора нажмите на кнопку ОК.

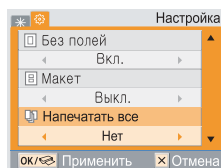

»» Выбор языка

Кнопками «Вверх» и «Вниз» выберите пункт «Язык».

Кнопками «Вправо» и «Влево» выберите нужный язык сообщений на дисплее.

Для подтверждения выбора нажмите на кнопку ОК.

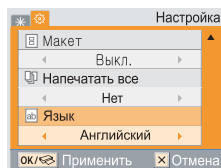



Печать файлов DPOF

Фотопринтер Samsung может распечатывать файлы DPOF с цифровой фотокамеры с поддержкой файлов этого стандарта.

- 1 Установите плату памяти с файлами DPOF.
Дополнительную информацию об установке плат памяти см. в разделе «Установка плат памяти» на стр. 3.2.

- 2 Нажмите на кнопку «Печать».
Для печати изображений не в порядке, указанном в файле DPOF, нажмите на кнопку «Отмена».

См. раздел «Печать изображений» на стр. 3.3 и раздел «Настройка дополнительных параметров» на стр. 3.10.

Что такое DPOF?

Аббревиатура DPOF расшифровывается как Digital Print Order Format — формат последовательности цифровой печати. Функция DPOF позволяет выбрать из всех фотографий в памяти фотокамеры только те, которые нужно распечатать. Затем эти файлы загружаются на плату памяти, которая устанавливается в принтер. Таким образом, для выбора фотографий не требуется компьютер.



При печати файлов DPOF убедитесь, что файл AUTPRINT.MRK находится в папке MISC на плате памяти.
Принтер поддерживает только формат DPOF версии 1.0.
Из всех данных, хранящихся в файле DPOF, принтер считывает только информацию о количестве копий.
Если бумага смялась, не пытайтесь вытянуть ее из принтера.
При выключении и последующем включении принтера смятая бумага должна выйти автоматически.
Если во время печати вынуть карту памяти, задание печати будет отменено.





Извлечение плат памяти

Не извлекайте плату памяти до выполнения следующих действий.



Не устанавливайте две платы памяти одновременно.
Если во время печати вынуть карту памяти, задание печати будет отменено.

»» Если принтер не подключен к компьютеру

Аккуратно извлеките плату памяти из принтера.

»» Если принтер подключен к компьютеру

- 1 Закройте используемое приложение.
- 2 Аккуратно извлеките плату памяти из принтера.

4. Печать с цифровой фотокамеры (для принтеров SPP-2020 и SPP-2040)

Фотопринтер Samsung поддерживает интерфейс PictBridge. Изображения можно напечатать непосредственно с цифровой фотокамеры, подключив ее через порт USB без подключения к компьютеру.



Пока цифровая фотокамера подключена к принтеру при помощи кабеля USB, работать с картой памяти невозможно.



Печать с цифровой фотокамеры

Для печати изображений можно подключить к принтеру устройство с поддержкой интерфейса PictBridge (например, фотокамеру, телефон с фотокамерой или видеокамеру).

- 1 Включите принтер.
- 2 При помощи кабеля USB, входящего в комплект поставки цифровой камеры, подключите ее к принтеру.

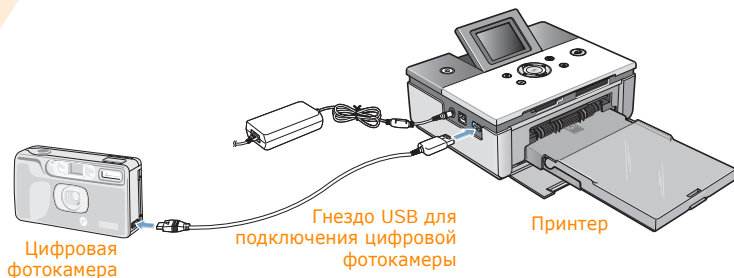

- 3 Укажите порядок печати изображений с устройства с поддержкой стандарта PictBridge.

Способ печати различается в зависимости от типа устройства с поддержкой стандарта PictBridge. См. руководство пользователя устройства.



При печати нескольких изображений на стороне с цифровой фотокамеры дата не будет печататься.

Можно установить границы, выбрать макет и дату изображения, включить функцию DPOF, если она поддерживается фотокамерой.

Если бумага смялась, не пытайтесь вытянуть ее из принтера.

При выключении и последующем включении принтера смятая бумага должна выйти автоматически.

Если во время печати отсоединить USB-кабель, печать будет отменена.

5. Печать с компьютера (для моделей SPP-2020 и SPP-2040)

Печатать изображения можно из программ пакета MS Office, а также из других приложений. С помощью программы PhotoThru, которая находится на компакт-диске, можно печатать изображения всех типов и для любых целей.

- **Подключение принтера к компьютеру с операционной системой Windows.**
- **Установка программы в ОС Windows**
- **Удаление программы PhotoThru**
- **Установка фотопринтера в качестве принтера по умолчанию в ОС Windows**
- **Печать с компьютера в ОС Windows**
- **Настройка принтера в ОС Windows**
- **Печать из программы PhotoThru в ОС Windows**
- **Установка программы на компьютеры Macintosh**
- **Настройка принтера на компьютере Macintosh**
- **Печать с компьютера Macintosh**
- **Печать из программы PhotoThru на компьютере Macintosh**
- **Работа с функцией MSC (Mass Storage Class) (только для модели SPP-2040)**
- **Печать через интерфейс Bluetooth (дополнительная функция: SPP-00BA)**

Описания и иллюстрации в этой главе («Печать с компьютера») приведены для модели SPP-2040. Тем не менее, все указанные сведения, за исключением названия моделей, относятся как к модели SPP-2020, так и к модели SPP-2040.



Подключение принтера к компьютеру с операционной системой Windows.

Подключите фотопри́нтер к компьютеру с помощью кабеля USB, который входит в комплект поставки цифровой фотокамеры. Для подключения фотопри́нтера можно использовать только кабель USB.

1 Подключите к принтеру шнур питания.

Если шнур питания уже подключен, включите принтер, нажав на кнопку питания.

Более подробные сведения о подключении шнура питания см. в разделе «Подключение шнура питания» на стр. 2.4.

Если шнур питания подключен, убедитесь в том, что принтер включен.

2 Подключите кабель USB к гнезду разъема USB принтера.

Убедитесь в том, что кабель USB подключен к нужному гнезду.

3 Подключите кабель USB к гнезду разъема USB компьютера.

Убедитесь в том, что кабель USB подключен к нужному гнезду.

Расположение гнезда разъема USB может быть различным в зависимости от компьютера.

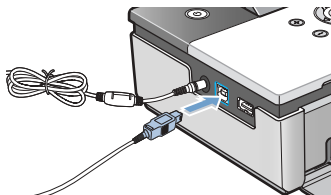



Установка программы в ОС Windows

После загрузки бумаги и подключения кабелей установите программу на компьютер под управлением ОС Windows. Необходимо установить версию программы, которая поставляется с принтером.

»» Требования к системе

Перед началом установки проверьте, соответствует ли система минимальным требованиям.

- Поддерживаемые операционные системы Windows: Windows 98 / Me / 2000 / XP (32 бит).
- Требования к системе при работе в ОС Windows 98 / Me
 - Процессор: Pentium II с тактовой частотой не менее 400 МГц (рекомендуется Pentium III 933 МГц).
 - ОЗУ: не менее 64 Мб (рекомендуется 256 Мб).
 - Объем свободного места на жестком диске: не менее 500 Мб (рекомендуется 1 Гб).
 - Версия браузера Internet Explorer: не менее 5.0 (рекомендуется версия 6.0).
- Требования к системе при работе в ОС Windows 2000 / XP (32 бит)
 - Процессор: Pentium III с тактовой частотой не менее 1 ГГц (рекомендуется Pentium IV 1,5 ГГц).
 - ОЗУ: не менее 128 Мб (рекомендуется 512 Мб).
 - Объем свободного места на жестком диске: не менее 1 Гб (рекомендуется 5 Гб).
 - Версия браузера Internet Explorer: не менее 5.0 (рекомендуется версия 6.0).



Для установки или удаления программы в ОС Windows 2000 / XP необходимо войти в систему с учетной записью администратора.

» Установка программы

- 1 Перегрузите компьютер.
- 2 В появившемся на экране окне мастера нового оборудования нажмите на кнопку «Отмена».
- 3 Загрузите компакт-диск из комплекта поставки в дисковод наклейкой вверх.

На экране появится окно программы установки.

Если окно программы установки не появляется, извлеките компакт-диск из дисковода и загрузите его еще раз или нажмите на кнопку «Пуск», выберите пункт «Выполнить», введите строку X:\Setup.exe, где X — имя дисковода для компакт-дисков, и нажмите на кнопку ОК.



Если принтер не подключен к компьютеру, откроется следующее окно.



◀ Внешний вид окна в ОС Windows XP

Подключите принтер к компьютеру и включите его. Нажмите на кнопку «Далее».

- 4 Нажмите на кнопку «Обычная».

При выборе типа установки «Обычная» устанавливаются драйвер принтера, программа PhotoTru и монитор состояния.

Для того чтобы установить только нужные компоненты, нажмите на кнопку «Выборочная».

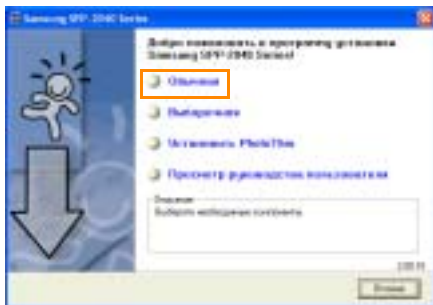

▲ Внешний вид окна в ОС Windows XP



На экран выводится список компонентов программы. Выберите компоненты, которые нужно установить, и нажмите на кнопку «Далее».

Для просмотра руководства пользователя в формате PDF нажмите на кнопку «Просмотр руководства пользователя». Если на компьютере не установлена программа Adobe Acrobat, она устанавливается автоматически.

При выборе пункта PhotoThru устанавливается только программа PhotoThru.

Компонент «Принтер» выбран по умолчанию.

- 5 После завершения установки появится диалоговое окно с запросом на печать тестовой страницы. Для того чтобы напечатать тестовую страницу, установите флажок и нажмите на кнопку «Далее».
- 6 Если тестовая страница напечаталась верно, нажмите на кнопку «Да».

В противном случае нажмите на кнопку «Нет», чтобы повторить печать.

- 7 Для того чтобы зарегистрироваться как пользователь принтера Samsung и получать информацию от компании Samsung, установите соответствующий флажок и нажмите на кнопку «Готово». Откроется веб-сайт компании Samsung.

Если регистрироваться не нужно, нажмите на кнопку «Готово».

Принтер готов к печати изображений. Откройте нужный файл и запустите печать.

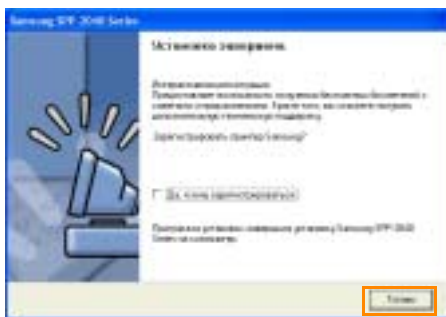

▲ Внешний вид окна в ОС Windows XP

>> Восстановление программы

Восстановление программы требуется в том случае, если ее установка не была успешно завершена или при работе программы возникают ошибки.

- 1** Выберите пункты «Пуск» → «Программы» или «Все программы» → Samsung SPP-2040 Series или Samsung SPP-2020 Series → «Обслуживание».
- 2** В открывшемся окне нажмите на кнопку «Восстановить».

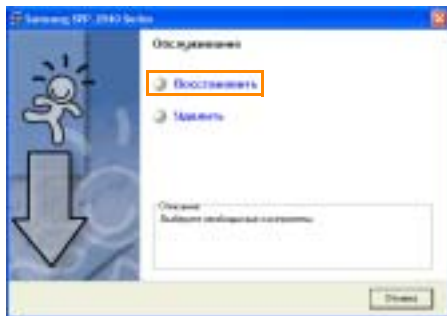

▲ Внешний вид окна в ОС Windows XP



Если принтер не подключен к компьютеру, откроется следующее окно.



▲ Внешний вид окна в ОС Windows XP

После подключения принтера к компьютеру нажмите на кнопку «Далее».

При необходимости восстановления программы без подключения принтера к компьютеру нажмите на кнопку «Далее» и затем на кнопку «Нет».

- 3** Выберите компоненты, которые необходимо восстановить, и нажмите на кнопку «Далее».



▲ Внешний вид окна в ОС Windows XP

При выборе пункта «Принтер» появится окно с запросом на печать тестовой страницы.

Для печати тестовой страницы установите соответствующий флажок и нажмите на кнопку «Далее».

Если тестовая страница напечаталась верно, нажмите на кнопку «Да».

- 4** После завершения восстановления нажмите на кнопку «Готово».

»» Удаление программы

- 1** Выберите пункты «Пуск» → «Программы» или «Все программы» → Samsung SPP-2040 Series или Samsung SPP-2020 Series → «Обслуживание».

- 2** В открывшемся окне программы нажмите на кнопку «Удалить».

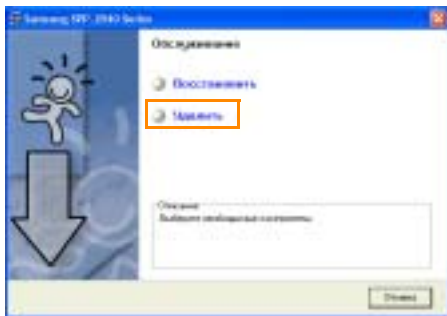

◀ Внешний вид окна в ОС Windows XP

Установка программы в ОС Windows

- 3** Выберите компоненты, которые необходимо удалить, и нажмите на кнопку «Далее».



▲ Внешний вид окна в ОС Windows XP

- 4** В окне запроса на удаление выбранных компонентов нажмите на кнопку «Да».
- 5** После завершения удаления нажмите на кнопку «Готово».



Удаление программы PhotoThru

PhotoThru — это программа для редактирования фотографий. Если после установки программы возникают какие-либо ошибки, удалите программу и переустановите ее.

- 1** Выберите пункты «Пуск» → «Программы» или «Все программы» → PhotoThru → «Удалить».
- 2** В запросе мастера InstallShield Wizard нажмите на кнопку ОК для подтверждения удаления программы.



▲ Внешний вид окна в ОС Windows XP

- 3** После завершения удаления нажмите на кнопку «Готово».



▲ Внешний вид окна в ОС Windows XP



Установка фотопринтера в качестве принтера по умолчанию в ОС Windows

Если к компьютеру подключено несколько принтеров или несколько принтеров являются общими в сети, один из них можно выбрать в качестве принтера по умолчанию. При печати файла из приложения он будет отправлен на выбранный принтер. При установке драйверов принтер автоматически становится принтером по умолчанию.

- 1** Выберите пункты «Пуск» → «Настройка» → «Принтеры». В ОС Windows XP выберите пункты «Пуск» → «Принтеры и факсы».
- 2** В окне «Принтеры» или «Принтеры и факсы» щелкните правой кнопкой мыши по значку Samsung SPP-2040 Series или Samsung SPP-2020 Series.
- 3** Выберите пункт «Использовать по умолчанию».

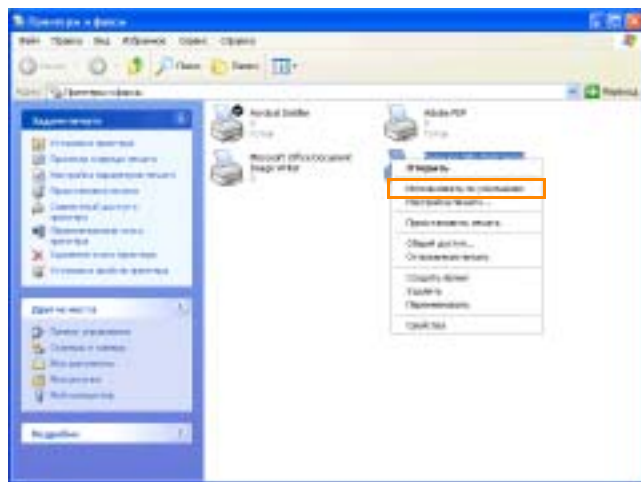

▲ Внешний вид окна в ОС Windows XP

Значок принтера, используемого по умолчанию, отмечается флажком.



Печать с компьютера в ОС Windows

Можно печатать изображения с компьютера из приложений ОС Windows.



Порядок печати может различаться в зависимости от приложения. Дополнительную информацию о порядке печати см. в руководстве пользователя программы. Сведения о печати с компьютеров Macintosh см. в разделе «Печать с компьютера Macintosh» на стр. 5.26.

- 1 Запустите приложение и откройте нужный файл.
- 2 В меню «Файл» выберите пункт «Печать». Откроется окно печати. Убедитесь в том, что выбран принтер Samsung SPP-2040 или Samsung SPP-2020.



Для того чтобы напечатать изображение, можно щелкнуть по значку принтера в нижнем правом углу рабочего стола ОС Windows или выбрать пункт «Печать» из меню «Файл» в приложении.



▲ Внешний вид окна в ОС Windows XP

- 3 Укажите количество копий и номера нужных страниц. Для начала печати нажмите на кнопку «Печать» или ОК. Файлы сохраняются на жестком диске в очереди печати и печатаются по порядку.

Для настройки различных функций драйвера нажмите на кнопку «Свойства». В некоторых программах кнопка называется «Настройки» или «Параметры принтера».

Печать с компьютера в ОС Windows

Дополнительные сведения см. в разделе «Вызов окна свойств принтера» на стр. 5.13.



Информация об очереди печати

Английское слово spooling («очередь печати») произошло от аббревиатуры SPOOL, которая означает «одновременная работа с периферийными устройствами». При одновременной отправке на печать нескольких изображений они сохраняются на жестком диске. Если программа использует эту функцию, пользователь может работать с компьютером во время печати.

»» Отмена печати

Задание печати можно отменить через панель управления принтера или из папки «Принтеры».



Если нажата кнопка Cancel (Отмена) для отмены задания печати или если смялась бумага, считается использованной одна страница ресурса ленточного картриджа, даже если страница не отпечатана до конца.

Отмена задания печати через панель управления принтера (только для принтера Samsung SPP-2040)

Нажмите на кнопку «Отмена» на панели управления принтера.

При нажатии кнопки «Отмена» отменяется только печать текущего изображения. Для отмены заданий, находящихся в очереди печати и сохраненных на жестком диске, откройте папку «Принтеры».



Отмена заданий из папки «Принтеры»

Задание печати, находящееся в очереди, можно приостановить, запустить или отменить следующим образом.

- 1 Для того чтобы открыть окно папки «Принтеры», дважды щелкните по значку принтера в правом нижнем углу рабочего стола ОС Windows.

Также можно выбрать пункты «Пуск» → «Настройка» → «Принтеры».

В ОС Windows XP выберите пункты «Пуск» → «Принтеры и факсы» и дважды щелкните по значку Samsung SPP-2040 Series или Samsung SPP-2020 Series.

- 2 В меню «Документ»:

в ОС Windows 98 / Me выберите пункт «Отменить печать»;

в ОС Windows NT 4.0 / 2000 / XP выберите пункт «Отменить».



Для приостановки печати выберите файл и выберите пункт «Пауза» в меню «Документ».

Для изменения порядка печати выделите файл и перетащите его в нужное место в очереди.

Если во время печати вынуть карту памяти, задание печати будет отменено.



Настройка принтера в ОС Windows

Диалоговое окно свойств принтера Samsung SPP-2040 позволяет получить доступ ко всем настройкам принтера.

» Вызов окна свойств принтера

В окне свойств принтера можно просмотреть и изменить настройки печати для текущего задания.

Вызов окна из приложения

Можно установить настройки при печати изображений из приложения.

- 1** В окне драйвера принтера нажмите на кнопку «Свойства». Внешний вид окна свойств принтера зависит от версии операционной системы.
- 2** Для настройки параметров откройте нужную вкладку. Дополнительную информацию см. в разделе «Вкладки окна свойств принтера» на стр. 5.14.
- 3** После завершения настройки нажмите на кнопку ОК.



В окне настройки печати расположены пять вкладок: «Основные параметры», «Вывод», «Графика», «Оформление» и «О программе». Дополнительную информацию см. в руководстве пользователя ОС Windows. Вкладка «Принтер» отображается только при вызове окна из папки принтера. См. раздел «Печать с компьютера в ОС Windows» на стр. 5.11.

Вызов окна из папки «Принтеры»

- 1** Выберите пункты «Пуск» → «Настройка» → «Принтеры». В ОС Windows XP выберите пункт «Принтеры и факсы».
- 2** Дважды щелкните по значку Samsung SPP-2040 Series или Samsung SPP-2020 Series.
- 3** Щелкните правой кнопкой мыши по значку принтера, затем:
в ОС Windows 98 / Me выберите пункт «Свойства»;
в ОС Windows 2000 / XP выберите пункт «Настройка печати».
- 4** Для настройки параметров откройте нужную вкладку.

»» Вкладки окна свойств принтера

Вкладка «Основные параметры»

Параметры на этой вкладке определяют расположение документа на печатной странице.



▲ Внешний вид окна в ОС Windows XP

	Параметр	Описание
1	Без полей	Печать изображения без полей.
2	Ориентация	<p>Выбор направления печати изображения на странице.</p> <div style="display: flex; justify-content: space-around; align-items: center;"> <div style="text-align: center;">  <p>5 Альбомная</p> </div> <div style="text-align: center;">  <p>5 Книжная</p> </div> </div>
3	Качество	При выборе режима высшее качество печати некоторых цветов будет лучше. Однако в большинстве случаев разницы между режимами печати высшее и стандартное нет.
4	Параметры бумаги	В этом разделе можно установить размер бумаги.

Вкладка «Вывод»

На вкладке «Вывод» можно настроить параметры макета.



▲ Внешний вид окна в ОС Windows XP

	Параметр	Описание
1	Копии	Выберите количество копий изображения (от 1 до 99).
2	Параметры макета	<p>В этом разделе можно выбрать способ расположения изображений на странице. Макет страницы зависит от ориентации изображения и качества печати, установленных на вкладке «Основные параметры» (см. стр. 5.14).</p> <p>Здесь можно выбрать количество копий, тип, количество изображений на стороне и печать границ изображений. На одной стороне листа можно печатать 1, 2, 4, 6, 9 или 16 изображений.</p> <p>Порядок печати изображений изменяется автоматически в зависимости от выбранных значений.</p>

Вкладка «Графика»

На вкладке «Графика» можно выбрать значения цветности и контрастности.



▲ Внешний вид окна в ОС Windows XP

	Параметр	Описание
1	Цветовой режим	Можно выбрать значения «Цветное» или «Черно-белое».
2	Настройка цвета	<p>В этом окне можно установить значения параметров «Яркость», «Контрастность», «Насыщенность», «Голуб. — красн.», «Пурп. — зелен.» и «Желт. — синий». Для автоматической настройки цвета установите флажок «Автоматическая настройка» и нажмите на кнопку ОК.</p> 

▲ Внешний вид окна в ОС Windows XP

Вкладка «Оформление»

На этой вкладке можно настроить параметры рамок, сообщений и шрифтов.



▲ Внешний вид окна в ОС Windows XP

	Параметр	Описание
1	Рамка	Настройка стиля рамки.
2	Сообщение	В этом разделе можно ввести дату и сообщение для печати на изображении (на белом фоне или без него). Для того чтобы использовать белый фон, установите соответствующий флажок.
3	Параметры шрифта	В этом разделе можно выбрать гарнитуру, начертание, цвет и оттенок шрифта.

Вкладка «О программе»

На вкладке «О программе» можно просмотреть сведения об авторских правах и номер версии драйвера. При наличии браузера можно перейти на сайт компании Samsung, нажав на соответствующую кнопку.

Работа с наборами настроек

Раздел «Набор настроек», расположенный на всех вкладках, кроме вкладки «О программе», позволяет сохранить текущий набор настроек для повторного использования.



▲ Внешний вид окна в ОС Windows XP

- 1** Выберите значение «По умолчанию» или «Без имени» в списке «Набор настроек». При выборе значения «По умолчанию» текущие настройки сохраняются в качестве настроек по умолчанию. Значение «Без имени» автоматически выбирается при изменении настроек.
- 2** Введите имя набора настроек и нажмите на кнопку «Сохранить».
- 3** Для применения сохраненного набора настроек выберите его имя в списке. Для удаления сохраненного набора настроек выберите его имя в списке и нажмите на кнопку «Удалить». При нажатии на кнопку «Да» в окне запросе на удаление в списке автоматически выбирается значение «Без имени».

Работа со справкой

Для вызова окна справки принтера нажмите на кнопку «Справка» в диалоговом окне свойств принтера. В окне справки содержится подробная информация о свойствах принтера, определяемых его драйвером. Для получения информации об элементе окна можно щелкнуть по знаку вопроса в правом верхнем углу экрана, а затем по нужному элементу.



Печать из программы PhotoThru в ОС Windows

С помощью программы PhotoThru можно редактировать и оформлять фотографии. Дополнительную информацию о работе с программой PhotoThru см. в руководстве пользователя программы.

- 1 Для запуска программы выберите пункты «Пуск» → «Программы» или «Все программы» → PhotoThru → PhotoThru.
- 2 В окне программы PhotoThru выберите изображение для печати.

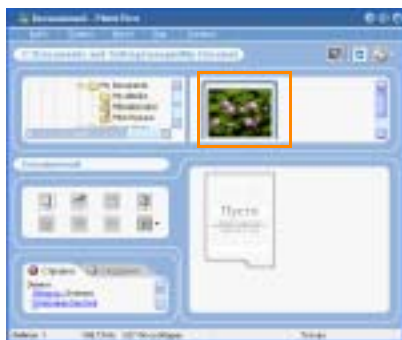

- 3 Дважды щелкните по изображению.

Изображение выведется в области редактирования в увеличенном масштабе. Кроме того, на экране появятся инструменты редактирования. Отредактируйте изображение с помощью соответствующих инструментов.

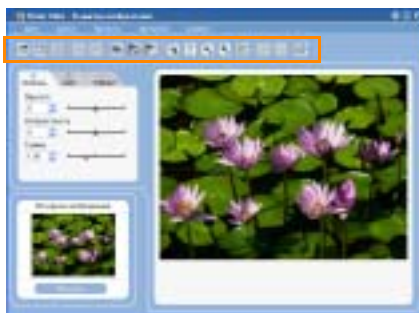

 Печать из программы PhotoThru в ОС Windows

- 4 В строке меню в верхней части окна программы выберите пункты «Файл» → «Печать».



- 5 Укажите количество копий, настройте дополнительные параметры печати и нажмите на кнопку «Печать».

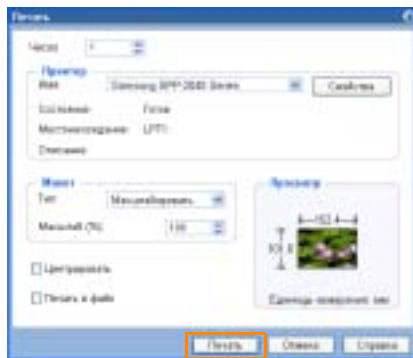



Установка программы на компьютеры Macintosh

» Требования к системе для компьютеров Macintosh

Перед началом установки проверьте, соответствует ли система минимальным требованиям.

- Поддерживаемая ОС: Mac OS 10.3.X.
- Процессор: Power PC G3, G4 или G5.
- ОЗУ: не менее 128 Мб.
- Объем свободного места на жестком диске: не менее 200 Мб.

» Установка программы

- 1** Закройте все приложения. Подключите принтер к компьютеру с помощью кабеля USB. См. раздел «Подключение принтера к компьютеру с операционной системой Windows.» на стр. 5.2.
- 2** Включите компьютер Macintosh и вставьте компакт-диск с программным обеспечением из комплекта поставки в дисковод наклейкой вверх. На экране появится окно программы установки.
- 3** Когда значок компакт-диска появится на рабочем столе, дважды щелкните по нему и выберите пункты Installer («Программа установки») → Printer («Принтер»).
- 4** Введите пароль пользователя Macintosh.
- 5** Дважды щелкните по значку Samsung Photo Installer («Программа установки фотопринера Samsung»).



Установка программы на компьютеры Macintosh

- 6 В окне программы установки фотопринера Samsung нажмите на кнопку Continue («Продолжить»).



- 7 Выберите жесткий диск для установки программы и нажмите на кнопку Continue («Продолжить»).



- 8** Выберите тип установки Easy Install («Простая установка») и нажмите на кнопку Install («Установить»).



- 9** После завершения установки нажмите на кнопку Quit («Выход»).





Настройка принтера на компьютере Macintosh

» Настройка USB-принтера в операционной системе Mac OS 10.3.X

- 1 Откройте жесткий диск и выберите пункты Applications («Приложения») → Utilities («Утилиты») → Printer Setup Utility («Утилита настройки принтера»).

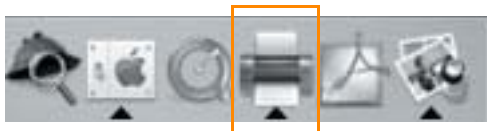

- 2 Нажмите на кнопку Add («Добавить») в окне Printer List («Список принтеров»).



- 3 Откройте вкладку USB.

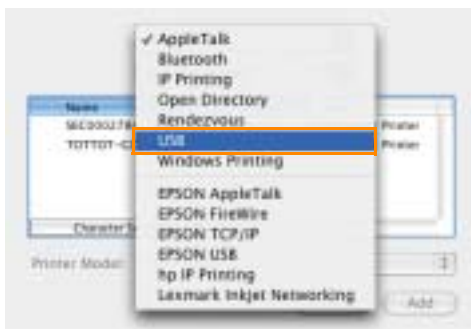

- 4** Выберите пункт SPP-2040 или SPP-2020 и нажмите на кнопку Add («Добавить»).

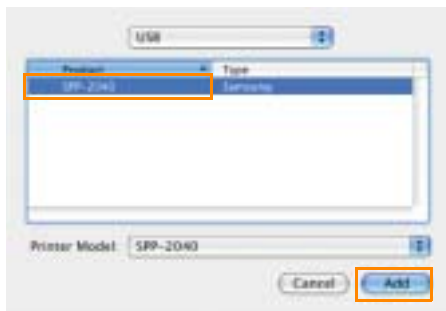

Если принтер не обнаружен автоматически, выберите значение Samsung в списке Printer Model («Модель принтера»). Выберите пункт SPP-2040 или SPP-2020 и нажмите на кнопку Add («Добавить»).

После того как принтер SPP-2040 или SPP-2020 добавится в список, настройка завершена.

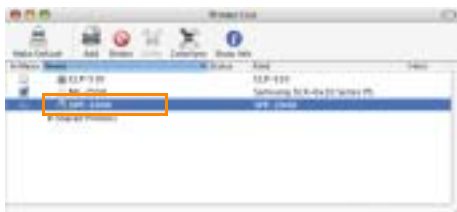



Печать с компьютера Macintosh

- 1 Откройте файл для печати.
- 2 Выберите в меню File («Файл») пункт Page Setup («Параметры страницы»).



- 3 Установите формат, размер, ориентацию, масштаб и нажмите на кнопку OK.



- 4 Для печати выбранного изображения нажмите на кнопку Print («Печать»).

- 5** Выберите количество копий и номера страниц для печати и нажмите на кнопку Print («Печать»).



В правой части вкладки можно установить значения дополнительных параметров. Можно задать количество копий и номера страниц для печати, параметры макета и вывода, установить настройки диспетчера печати, работы с бумагой, функции colorSync, функций принтера и отчетов.

- 6** На экране появится сообщение о том, что файл внесен в очередь печати, и печать начнется.



» Удаление программы

- 1 Выберите тип установки Uninstall («Удаление») и нажмите на кнопку Uninstall («Удаление») в шаге 6 установки (см. раздел «Установка программы на компьютеры Macintosh» на стр. 5.21).



- 2 После завершения удаления нажмите на кнопку Quit («Выход»).





Печать из программы PhotoThru на компьютере Macintosh

Программа PhotoThru позволяет изменять изображения, используя различные функции редактирования. Дополнительную информацию о работе с программой PhotoThru см. в руководстве пользователя программы.

»» Установка программы

- 1** Включите компьютер Macintosh и вставьте компакт-диск с программным обеспечением из комплекта поставки в дисковод наклейкой вверх. На экране появится окно программы установки.
- 2** Когда значок компакт-диска появится на рабочем столе, дважды щелкните по нему и выберите пункты Installer («Программа установки») → Application («Приложение»).
- 3** Дважды щелкните по значку PhotoThru Installer («Программа установки PhotoThru») и следуйте инструкциям на экране.

»» Печать изображения

- 1** Выберите пункты Application («Приложение») → PhotoThru.
- 2** В окне программы PhotoThru выберите изображение для печати.

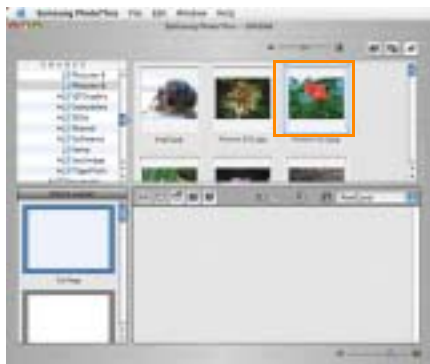

 Печать из программы PhotoThru на компьютере Macintosh

3 Дважды щелкните по изображению.

Изображение выведется в области редактирования в увеличенном масштабе. Кроме того, на экране появятся инструменты редактирования. Отредактируйте изображение с помощью соответствующих инструментов.



4 В строке меню в верхней части окна программы выберите пункты File («Файл») → Print («Печать»).



5 Укажите количество копий, настройте дополнительные параметры печати и нажмите на кнопку Print («Печать»).





Работа с функцией MSC (Mass Storage Class) (только для модели SPP-2040)

При установке платы памяти в принтер, подключенный к компьютеру с системой Windows с помощью кабеля USB, плата памяти распознается компьютером как съемный диск. Можно просматривать и редактировать данные на плате памяти с помощью компьютера.

- 1 Подключите принтер к компьютеру с помощью кабеля USB и установите плату памяти в принтер.

На экране компьютера автоматически появится окно «Съемный диск».

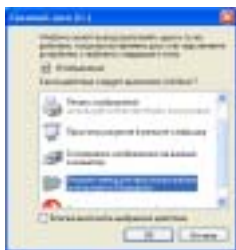

◀ Внешний вид окна в ОС Windows XP

Если окно «Съемный диск» не появляется, выберите пункты «Мой компьютер» → «Съемный диск». Дважды щелкните по значку «Съемный диск».

- 2 Выберите пункт «Открыть папку для просмотра файлов, используется Проводник».

На экране появится окно с содержимым съемного диска.



◀ Внешний вид окна в ОС Windows XP

Можно переместить или скопировать файлы и папки на диск.

При установке двух плат памяти принтер распознает первую установленную плату и сохраняет данные на нее. После извлечения первой платы принтер распознает вторую.

Данная функция работает в ОС Windows 98 и более поздних системах, а также на компьютерах Macintosh.



Печать через интерфейс Bluetooth (дополнительная функция: SPP-00BA)

При установке дополнительного устройства Bluetooth беспроводная печать возможна только с мобильных телефонов с фотокамерой, поддерживающих Bluetooth.

Данное изделие соответствует спецификациям Bluetooth, однако производитель не гарантирует работу принтера со всеми устройствами, использующими технологию Bluetooth.



Совместимость с Bluetooth: версия 1.2.
Выходная мощность: класс 2, до 10 метров.
Топология сети: «точка — много точек».
Поддерживаемые профили: только профиль передачи объектов (OPP).
Поддерживаемый формат файлов: только JPEG.

- 1 Для работы с цифровыми фотокамерами подключите адаптер Bluetooth к гнезду разъема USB.

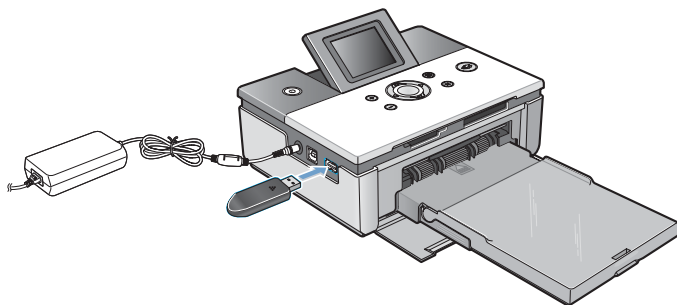

- 2 Отправьте запрос на печать изображений с устройства с поддержкой стандарта Bluetooth.

Дополнительную информацию см. в руководствах пользователя устройства с поддержкой Bluetooth или самого устройства Bluetooth.

6. Обслуживание

Принтер не требует сложного обслуживания. Он легкий и портативный. На время хранения или переноса принтера извлекайте бумагу и лоток.

- **Обслуживание принтера**
- **Замена ленточного картриджа**
- **Поиск и устранение неисправностей**
- **Технические характеристики**
- **Указатель**



Если принтер не используется, закройте лоток для бумаги.

Не храните принтер в помещениях с перепадами температуры и прямым воздействием солнечного света.

Храните бумагу в фабричной упаковке на ровной поверхности в сухом и прохладном месте.



Обслуживание принтера

» Чистка корпуса принтера

- 1** Выключите питание принтера и отключите блок питания.
- 2** Протрите поверхность принтера влажной тканью.

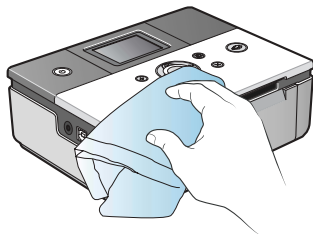

Обратитесь в сервисный центр Samsung для получения рекомендаций по использованию очистителей. Не используйте мыло или другие очищающие средства. Они могут нанести вред печатающей головке.



Замена ленточного картриджа

Приобретите ленточный картридж IPP-4640G (для печати 40 листов).

- 1 Откройте боковую крышку.

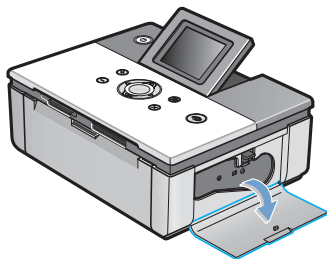

- 2 Поднимите фиксатор.

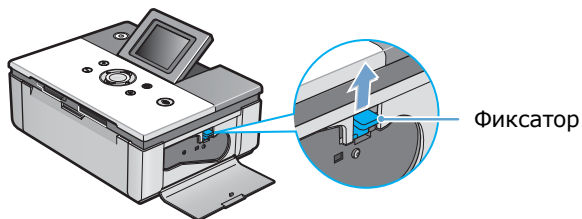

- 3 Извлеките картридж.

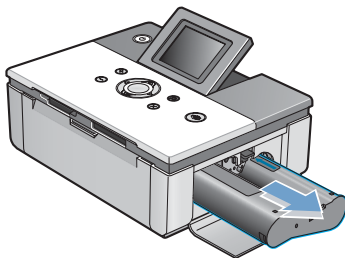

Замена ленточного картриджа

- 4** Извлеките картридж из упаковки. Для того чтобы устранить складки и неровности на пленке, проверните ролик. Если пленка не выровнена, ее можно повредить во время установки.

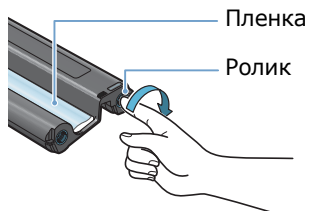

- 5** Установите картридж, как показано на рисунке.

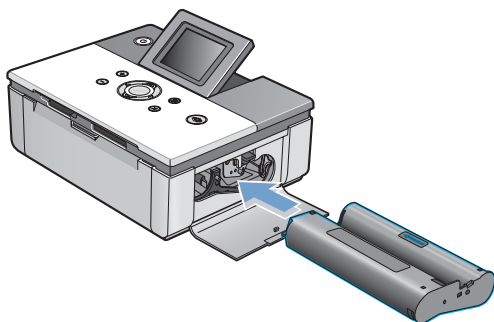

- 6** Опустите фиксатор и закройте боковую крышку.

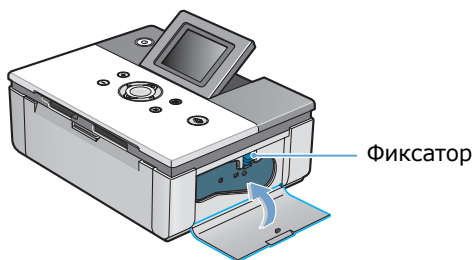



Поиск и устранение неисправностей

»» Сообщения об ошибках

Сообщение	Ошибка	Устранение
 <p>Загрузите бумагу и нажмите на кнопку </p>	<ul style="list-style-type: none">• Нет бумаги.	<ul style="list-style-type: none">• Загрузите бумагу (см. раздел «Загрузка бумаги» на стр. 2.3).• Нажмите на кнопку «Печать».
 <p>Выключите питание и устраните замятие</p>	<ul style="list-style-type: none">• Замятие бумаги.	<ul style="list-style-type: none">• Выключите принтер.• Если замятие не устраняется автоматически, удалите мятую бумагу вручную.• Включите принтер.• Обратите внимание на то, что в случае сминания бумаги используется одна страница ресурса ленточного картриджа, даже если изображение не напечатано.
 <p>Проверьте размер и нажмите на кнопку </p>	<ul style="list-style-type: none">• Неверный размер бумаги.	<ul style="list-style-type: none">• Установите верный размер бумаги.• Нажмите на кнопку «Печать».
 <p>Вставьте лоток и нажмите на кнопку </p>	<ul style="list-style-type: none">• Лоток для бумаги не установлен или установлен неправильно.	<ul style="list-style-type: none">• Установите лоток для бумаги.• Правильно переустановите лоток для бумаги.
 <p>Отключите питание и проверьте картридж</p>	<ul style="list-style-type: none">• Ленточный картридж не установлен или установлен неправильно.	<ul style="list-style-type: none">• Правильно установите ленточный картридж.

Сообщение	Ошибка	Устранение
 <p>Замените ленту и нажмите на кнопку </p>	<ul style="list-style-type: none"> • Ленточный картридж пуст. 	<ul style="list-style-type: none"> • Замените ленточный картридж (см. раздел «Замена ленточного картриджа» на стр. 6.3).
 <p>Вставьте ленту и нажмите на кнопку [OK]</p>	<ul style="list-style-type: none"> • При включении принтера ленточный картридж не обнаружен. 	<ul style="list-style-type: none"> • Установите ленточный картридж (см. раздел «Установка ленточного картриджа» на стр. 2.2). • Нажмите на кнопку ОК.
 <p>Вставьте ленту и нажмите на кнопку </p>	<ul style="list-style-type: none"> • При попытке печати изображения ленточный картридж не обнаружен. 	<ul style="list-style-type: none"> • Установите ленточный картридж (см. раздел «Установка ленточного картриджа» на стр. 2.2). • Нажмите на кнопку «Печать».
 <p>Ошибка изображения. Неверный формат</p>	<ul style="list-style-type: none"> • Неверная настройка изображения. 	<ul style="list-style-type: none"> • Настройте изображение правильно.
 <p>Ошибка платы Извлеките плату</p>	<ul style="list-style-type: none"> • Ошибка чтения данных с платы памяти. 	<ul style="list-style-type: none"> • Переустановите плату памяти. • Если ошибка не устранена, используйте другую плату памяти.
 <p>На плате памяти нет изображений.</p>	<ul style="list-style-type: none"> • На плате памяти нет изображений. 	<ul style="list-style-type: none"> • Загрузите изображения на плату памяти и повторите попытку.

Сообщение	Ошибка	Устранение
 <p>Режим: не PictBridge Отключите устройство.</p>	<ul style="list-style-type: none"> Печать с фотокамеры без поддержки интерфейса PictBridge. 	<ul style="list-style-type: none"> Подключите фотокамеру с поддержкой интерфейса PictBridge.
 <p>Ошибка анализа JPEG.</p>	<ul style="list-style-type: none"> Ошибка считывания файлов JPEG. 	<ul style="list-style-type: none"> Напечатайте другие изображения.
 <p>Ошибка: слишком маленькое изображение</p>	<ul style="list-style-type: none"> Невозможно напечатать изображение размером 40 x 60 пикселей или менее. 	<ul style="list-style-type: none"> Печатайте изображения размером более 40 x 60 пикселей.
 <p>Ошибка: слишком большое изображение</p>	<ul style="list-style-type: none"> Невозможно напечатать изображение размером 5 120 x 7 680 пикселей или более. 	<ul style="list-style-type: none"> Печатайте изображения размером менее 5 120 x 7 680 пикселей.
 <p>Изображение удалено с платы памяти.</p>	<ul style="list-style-type: none"> Изображения удалены с платы памяти. 	<ul style="list-style-type: none"> Напечатайте изображения из другого источника.
 <p>Не распечатано: xxx изображений</p>	<ul style="list-style-type: none"> Количество изображений, которые не были напечатаны: xxx. 	<ul style="list-style-type: none"> Проверьте, какие изображения напечатаны. Пропущенные изображения отправьте на печать повторно.

»» Планирование проверок состояния принтера

Компьютер может автоматически проверять состояние принтера.

- 1** Щелкните правой кнопкой мыши по значку принтера внизу экрана и выберите пункт «Свойства» в меню.
- 2** Для включения предупреждений монитора состояния установите флажок.

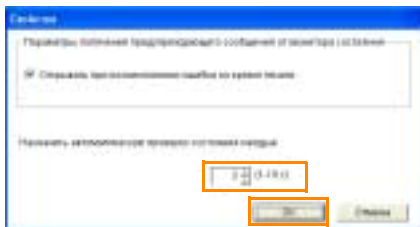

- 3** Можно установить автоматическую проверку состояния в интервале от 1 до 10 секунд.
- 4** Для сохранения настроек нажмите на кнопку ОК.



Технические характеристики

Метод печати	Термопечать с распылением краски
Скорость печати ^a	Для печати фотографий размером 4 x 6 дюймов требуется около 60 секунд.
Разрешение	300 x 300 тчк/дюйм (максимальное)
Размер документа	Открытка (102 x 152 мм)
Емкость лотка	До 20 листов
Уровень звукового давления ^b	При печати: менее 55 дБ
Потребление электроэнергии	40 Вт
Условия эксплуатации	Температура: от 10 °С до 32 °С Относительная влажность: от 20 до 80 %
Источник питания	См. этикетку с параметрами устройства на днище устройства.
Требования к блоку питания	На входе: ~110—240 В / 50—60 Гц На выходе: 24 В / 1,7 А
Габаритные размеры (Ш x Г x В)	Принтер SPP-2020: 180 x 136 x 61 мм Принтер SPP-2040: 180 x 136 x 66 мм
Вес	Принтер SPP-2020: 0,97 кг Принтер SPP-2040: 1,07 кг
Платы памяти ^c	xD-Picture Card, CompactFlash (тип I и II), MultiMediaCard, Memory Stick, Memory Stick PRO, Тип серии, Secure Digital, SmartMedia
Подключение к ПК	USB 1.1 и USB 2.0
Подключение фотокамеры	USB Host 1.1 (PictBridge)
Подключение телефона с фотокамерой	USB Host 1.1 (PictBridge)
Bluetooth	Соответствует стандарту Bluetooth: Версия 1.2 Поддерживаемые профили: только профиль передачи объектов (OPP). Поддерживаемый формат файлов: только JPEG. Только мобильный телефон с фотокамерой, поддерживающий Bluetooth.
Поддерживаемые форматы файлов	Exif 2.2, DPOF, TIFF (без сжатия), BMP (без сжатия, 24 или 8 бит RGB), стандартный JPEG, RGB pixel order.

- a. Скорость печати зависит от операционной системы, аппаратных возможностей, программного обеспечения и формата файла.
- b. Уровень звука соответствует стандарту ISO7779.
- c. Существует большое количество видов карт памяти, и каждый вид карт памяти включает множество разновидностей. В некоторых случаях новая карта памяти может не поддерживаться Вашим принтером, даже если она относится к тому виду карт памяти, который поставляется с Вашим принтером.

»» Излучение радиоволн

Регулятивные нормы Федеральной комиссии по средствам связи

Настоящее устройство прошло испытания, показавшие его соответствие ограничениям, относящимся к части 15 правил Федеральной комиссии по средствам связи для цифровых устройств класса В. Эти ограничения введены для того, чтобы в разумных пределах обеспечить защиту от нежелательных и вредных помех в жилых помещениях. Настоящее оборудование генерирует, использует и может излучать радиоволны, и в случае установки и эксплуатации с нарушением инструкций может создавать помехи на линиях радиосвязи. Однако и в случае установки с соблюдением инструкций не гарантируется отсутствие помех. Если данное устройство создает помехи радио- и телевизионному приему, что можно определить путем выключения и включения устройства, попытайтесь устранить помехи одним из следующих способов:

- Переориентируйте или переместите приемную антенну.
- Увеличьте расстояние между данным оборудованием и приемником.
- Подключите оборудование и приемное устройство к разным ветвям сети электропитания
- Проконсультируйтесь с продавцом или радио- телемастером.



Внимание! Внесение в устройство изменений или модификаций, не одобренных производителем, может повлечь за собой потерю пользователем права на эксплуатацию данного оборудования.

Регулятивные нормы Канады по отношению к эфирным помехам

Данная цифровая аппаратура не превышает ограничения, определенные для класса В, в области излучения радишумов для цифровых устройств, установленных стандартом «Цифровая аппаратура» (ICES-003) Министерства науки и промышленности Канады.

Cet appareil numérique respecte les limites de bruits radioélectriques applicables aux appareils numériques de Classe B prescrites dans la norme sur le matériel brouilleur: "Appareils Numériques", ICES-003 édictée par l'Industrie et Sciences Canada.

» Декларация о соответствии требованиям (страны Европы)

Сертификация



Маркировка CE на данном изделии означает декларацию компании Samsung Electronics о соответствии требованиям директив 93/68/ЕЕС Европейского союза за следующими датами:

1 января 1995 г.: директива Совета 73/23/ЕЕС о согласовании законов государств-членов Европейского союза, касающихся оборудования, использующего низкое напряжение.

1 января 1996 г.: директива Совета 89/336/ЕЕС (92/31/ЕЕС) о согласовании законов государств-членов Европейского союза, касающихся электромагнитной совместимости.

9 марта 1999 г.: директива Совета 1999/5/ЕС о радиотехническом оборудовании и терминалах связи и взаимном признании их соответствия требованиям.

Полный текст декларации с указанием соответствующих директив и стандартов можно получить в торговом представительстве компании Samsung Electronics.

АЯ46



АЯ46



ELECTRONICS

EU Declaration of Conformity

We, Samsung Electronics Co, Ltd.

of Shandong Samsung Telecommunications Co., Ltd. Sanxing Road,
Weihai Hi-Tech, IDZ Shandong Province, China 264209
(factory name, address)

declare under our sole responsibility that the product

Photo Printer
SPP-2040 / SPP-2020

to which this declaration relates is in conformity with

Low Voltage Directive 73/23/EEC
EMC Directive 89/336/EEC:92/31/EEC

By application of the following standards

LVD : EN 60950-1:2001

.....
EMC : EN 55022:1998 + A1:2000

.....
EN 55024:1998 + A1:2001

.....
EN 61000-3-2:2000 EN 61000-3-3:1995 + A1:2001

(Manufacturer)

Samsung Electronics co.,ltd
#259,KongDan-Dong,GuMi-City
KyungBuk, Korea 730-030

2005-04-08

.....
(place and date of issue)

Whan-Soon Yim / General Manager

.....
(name and signature of authorized person)

(Representative in the EU)

Samsung Electronics Euro QA Lab.
Blackbushe Business Park
Saxony Way, Yateley, Hampshire
GU46 6GG, UK

2005-04-08

.....
(place and date of issue)

Yong-Sang Park / Manager

.....
(name and signature of authorized person)

Указатель

D

DPOF, печать 3.13

M

MSC, использование 5.31

P

PhotoThru

печать

Macintosh 5.29

Windows 5.19

установка

Macintosh 5.29

Windows 5.4

A

аксессуары 1.6

Б

без полей,

установка 5.14

бумага, загрузка 2.3

В

вид сбоку 1.3, 1.5

вид сзади 1.3, 1.5

вид спереди 1.2, 1.4

вкладка «Вывод» 5.15

вкладка «Графика» 5.16

вкладка «О

программе» 5.17

вкладка «Основные

параметры» 5.14

вкладка

«Оформление» 5.17

Д

дисплей 1.3

З

загрузка, бумага 2.3

замятие бумаги 6.5

К

картридж

замена 6.3

установка 2.2

кнопки 1.4

М

макет, установка 3.11

Н

набор настроек,

установка 5.18

настройка цвета,

установка 5.16

О

ориентация,

установка 5.14

отмена, печать 5.12

очередь печати 5.12

П

- папка MISC 3.13
- переустановка, драйвер, Windows 5.6
- печать
 - Macintosh 5.26
 - PictBridge 4.2
 - Windows 5.11
 - все изображения 3.12
- плата памяти
 - извлечение 3.14
 - установка 3.2
- подсветка кнопки питания 1.5
- поля, установка 3.10
- принтер по умолчанию, установка 5.10

Р

- резкость, установка 3.9

С

- сообщение об ошибке 6.5
- справка 5.18
- съёмный диск 5.31

Т

- требования к системе
 - Macintosh 5.21
 - Windows 5.3

У

- удаление
 - PhotoThru Windows 5.9
 - драйвер
 - Macintosh 5.28
 - Windows 5.7
- установка
 - PhotoThru
 - Macintosh 5.29
 - Windows 5.4
 - драйвер
 - Macintosh 5.21
 - Windows 5.4

Ц

- цвет, установка 3.9

Ч

- чистка 6.2

Ш

- шнур питания
 - подключение 2.4
 - требования 1.2

Я

- язык, установка 3.12
- яркость, установка 3.9

