

ИНСТРУКЦИЯ ДЛЯ ПОЛЬЗОВАТЕЛЯ

SR-S20...
SR-S22...

RUSSIAN

ХОЛОДИЛЬНИК

Прежде чем пользоваться холодильником, пожалуйста, внимательно прочтите эту инструкцию и сохраните ее для использования в будущем.

ОСОБЕННОСТИ ХОЛОДИЛЬНИКА

Холодильник, экономящий электроэнергию!

- Потребление электроэнергии сведено к минимуму, благодаря отдельному распределению холодного воздуха внутри холодильной и морозильной камер.

Время охлаждения сокращается!

- Функция быстрого замораживания позволяет вам быстрее заморозить продукты.

Высокая влажность воздуха сохраняет продукты свежими!

- Вы можете сохранять продукты, овощи и фрукты свежими за счет подачи в холодильную камеру охлажденного воздуха, имеющего высокую влажность. Это может сделать ваш холодильник в 4-5 раз более эффективным, чем обычные холодильники.

Предупреждение об открытой дверце подачи звукового сигнала

- Когда дверца холодильника остается открытой более 2 минут, это обнаруживает датчик, который автоматически подает мелодичный звуковой сигнал. Эта функция помогает вам экономить электроэнергию и предохранять продукты в холодильнике.

Всегда в изобилии лед и охлажденная вода!

- Встроенные системы подачи льда и воды в любое время обеспечат вас льдом и холодной водой.

Помещайте продукты, которыми вы пользуетесь наиболее часто, в дополнительное холодильное отделение!

- Для того, чтобы достать продукты из дополнительного холодильного отделения, не требуется открывать дверцу холодильника. Это позволяет вам сэкономить время и деньги.

Данные инструкции по управлению могут быть использованы для различных моделей. Характеристики вашего устройства могут несколько отличаться от описанных в данном руководстве.



Что означает термин "N. M. Cycle" (высокоэффективный контур охлаждения с несколькими испарителями) ?

- И морозильная, и холодильная камера снабжены собственным испарителем. Благодаря использованию этой системы отдельного охлаждения, холодильная и морозильная камеры быстро охлаждаются по отдельности. Кроме того, запахи продуктов, хранящихся в холодильной камере, не передаются в морозильную камеру, потому что они полностью изолированы друг от друга.

СОДЕРЖАНИЕ

Особенности холодильника	2
Предупреждения по соблюдению безопасности	2
Установка холодильника	4
Подготовка холодильника к работе	5
Передняя панель управления	6
Методы управления температурой в морозильной/холодильной камерах	7
Встроенная система подачи льда/холодной воды ..	9
Методы хранения продуктов	10
Общий вид холодильной/морозильной камеры	11
Методы разборки принадлежностей входящих в комплект морозильной камеры	12
Методы разборки принадлежностей входящих в комплект холодильной камеры	13
Дополнительное холодильное отделение	13
Методы чистки принадлежностей	13
Замена внутренних осветительных ламп	14
Фильтр системы приготовления льда	15
Проблемы и их решение	15

ПРЕДУПРЕЖДЕНИЯ ПО СОБЛЮДЕНИЮ БЕЗОПАСНОСТИ

СИМВОЛЫ ПРЕДОСТЕРЕЖЕНИЯ И ПРЕДУПРЕЖДЕНИЯ

	Предупреждает об опасности смерти или тяжелой травмы.
	Предостерегает, что возможно получение травмы человеком или нанесение вреда холодильнику.

ДРУГИЕ ИСПОЛЬЗУЕМЫЕ СИМВОЛЫ

	Указывает, что что-либо запрещается
	Указывает, что запрещается производить демонтаж чего-либо
	Указывает, что запрещается что-либо трогать из-за опасности контакта с кожей рук
	Указывает на правило, которое необходимо соблюдать
	Указывает, что необходимо отсоединить вилку сетевого шнура от сетевой розетки
	Указывает, что требуется заземление для предотвращения поражения электрическим током

Эти предупреждения служат для того, чтобы предохранить пользователей холодильником и других лиц от получения травм. Пожалуйста, соблюдайте их. После прочтения этих предупреждений, пожалуйста, сохраните их в надежном месте, чтобы было можно обращаться к ним в дальнейшем.

**ПРЕДУПРЕЖДЕНИЕ**

Не пользуйтесь адаптерами, в которые включается несколько штепсельных вилок.

- Это может привести к возгоранию.

Убедитесь, что штепсельная вилка не зажата и не повреждена задней стенкой холодильника.

- Поврежденная сетевая вилка может привести к возгоранию из-за перегрева.

Не допускайте попадания на холодильник брызг или струй воды.

- Это может привести к пожару или к поражению электрическим током.

Не распыляйте аэрозоли рядом с холодильником.

- Это может вызвать взрыв или возгорание.

Не ставьте на сетевой шнур тяжелые предметы.

- Это может вызвать возгорание.

Не вставляйте вилку сетевого шнура в розетку мокрыми руками.

- Это может привести к поражению электрическим током.

Не ставьте на холодильник сосуды с водой

- Это может привести к возгоранию или поражению электрическим током.

Не устанавливайте холодильник в местах с повышенной влажностью, или там, где на него могут попасть водяные брызги.

- Ухудшение изоляции электрических компонентов холодильника может привести к поражению электрическим током или пожару.

Не храните в холодильнике летучие и легковоспламеняющиеся вещества

- Хранение в холодильнике бензина, растворителя, спирта, эфира, сжиженного газа и т.п. может привести к взрыву.



Не разбирайте, не ремонтируйте и ничего не изменяйте в холодильнике самостоятельно.

- Это может привести к пожару или неправильной работе холодильника, которая может стать причиной травмы.



Перед тем, как заменять осветительную лампу, установленную внутри холодильника, отсоедините сетевую вилку от розетки.



Если вы хотите выбросить холодильник, то перед тем, как это сделать, оторвите дверцу холодильника или ее уплотнительную прокладку.

- Если ребенок будет играть с выброшенным холодильником и случайно закроет дверцу, это может быть опасно для его жизни.

Обязательно заземлите холодильник.

- Если заземление не сделано, это может привести к выходу холодильника из строя или поражению электрическим током.

**ПРЕДОСТЕРЕЖЕНИЕ**

Не переполняйте холодильник продуктами.

- Если при открывании дверцы продукты вывалятся из холодильника, вы можете получить травму.

Не кладите в морозильную камеру бутылки или иные стеклянные сосуды.

- При замораживании их содержимое может разбить стекло, и вы можете получить травму.

Если отверстия электрической розетки "разболтались", не вставляйте в них сетевую вилку.

- Это может привести к поражению электрическим током или к возгоранию.



Не вытаскивайте сетевую вилку из розетки за шнур. Повреждение сетевого шнура может привести к возгоранию или поражению электрическим током. Если сетевой шнур поврежден, для обеспечения безопасности обратитесь по поводу его замены в фирму-изготовитель, к ее агенту по обслуживанию или к лицу, имеющему аналогичную квалификацию.

Не кладите на холодильник посторонние предметы

- При открытии или закрытии дверцы эти предметы могут упасть, что может привести к травме.

Не храните в холодильнике фармацевтические препараты, материалы для научных исследований и т.п.

- Проверьте этикетку продукта, чтобы убедиться, что его не запрещается охлаждать.

Не позволяйте детям висеть на дверце холодильника.

Если вы заметили необычный звук, запах или дым при работе холодильника, немедленно отсоедините вилку сетевого шнура от розетки и обратитесь в сервисный центр фирмы SAMSUNG.



Не прикасайтесь влажными руками к внутренним стенкам морозильной камеры или к продуктам, лежащим в морозильной камере.

- Это может вызвать примерзание кожи.

Не засовывайте руки под нижнюю кромку холодильника.

- Острая кромка может нанести вам травму.

Никогда не засовывайте пальцы или какие-либо предметы в отверстие встроенной системы подачи воды и льда, или в желоб для льда.

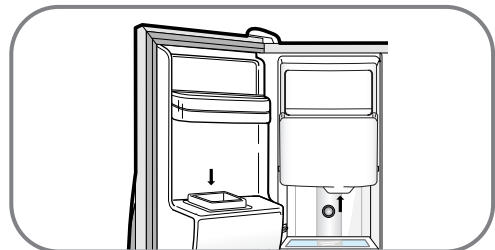

При чистке сетевой вилки никогда не пользуйтесь сырой или влажной тканью. Пожалуйста, тщательно удаляйте посторонние вещества с поверхности металлических частей сетевой вилки.

- Если вы пользуетесь загрязненной вилкой, это может привести к пожару.

Перемещайте холодильник, взявшись за рукоятку на его задней стороне и за нижнюю рукоятку.

Если холодильник был отсоединен от розетки, необходимо подождать не меньше пяти минут, прежде, чем вновь вставлять вилку в розетку.



Если вы не будете пользоваться холодильником в течение длительного времени, отсоедините его сетевую вилку от розетки.

- Ухудшение электрической изоляции может привести к пожару.

УСТАНОВКА ХОЛОДИЛЬНИКА

Если при установке холодильника вы обеспечите свободное пространство не менее 1 сантиметра между правой, левой и задней стенками холодильника и другими предметами, то это обеспечит вам экономию электроэнергии при его эксплуатации.

1

Пожалуйста, освободите достаточно места, чтобы установить холодильник на ровную поверхность.

- Если холодильник не выровнен, внутренняя система охлаждения может не работать.

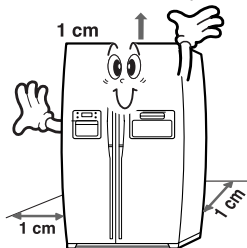

2

Почистите холодильник

- Необходимо протереть холодильник внутри и снаружи отжатой тряпкой для мытья посуды.

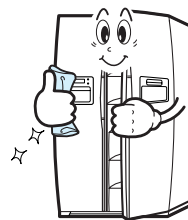

3

Загрузите продукты в холодильник

- Подождите как минимум 2-3 часа после включения холодильника в сеть, прежде, чем загружать в него продукты и пр.

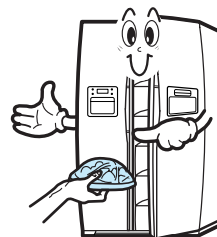

ВЫРАВНИВАНИЕ ХОЛОДИЛЬНИКА

При выравнивании холодильника установите передние ножки холодильника немного выше задних, чтобы его дверца могла легко открываться и закрываться.

Сначала снимите крышку, закрывающую ножки и затем выровняйте холодильник.

1

Чтобы выровнять наклон холодильника в левую сторону. Чтобы выровнять холодильник, поворачивайте левый регулировочный винт.

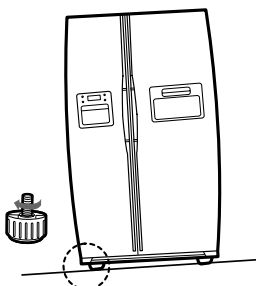

2

Чтобы выровнять наклон холодильника в правую сторону. Чтобы выровнять холодильник, поворачивайте правый регулировочный винт.

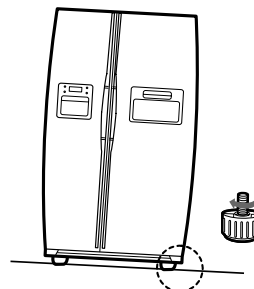



КАК ЗАЗЕМЛИТЬ ХОЛОДИЛЬНИК



ПРЕДУПРЕЖДЕНИЕ

Холодильник должен быть заземлен.

Заземление должно быть выполнено для того, чтобы предотвратить короткое замыкание или поражение электрическим током, которые может вызвать ток утечки из холодильника.

- Не используйте для заземления газовые трубы, телефонные линии или другие предметы, по которым может пройти электричество в случае удара молнии.

В случае использования сетевой розетки без заземляющего контакта.

- Прикрепите один конец заземляющего провода (желто-зеленого или зеленого цвета) к холодильнику с помощью винта заземления, а другой конец с помощью зажима заземления прикрепите к железной или медной трубе, например, к водопроводному крану.

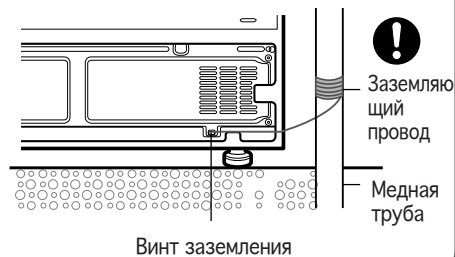

ПОДГОТОВКА ХОЛОДИЛЬНИКА К РАБОТЕ

При проверке холодильника он должен удовлетворять всем требованиям, содержащимся в нижеследующих пунктах. Если холодильник не работает, проверьте наличие напряжения и состояние электросети. Если органы управления холодильником не действуют, обратитесь в сервисный центр фирмы SAMSUNG.

1

Установите в правильное положение все полки и другие принадлежности, которые были вынуты из холодильника для его транспортировки. (см. стр. 10~12)

4

Установите регулятор температуры на самую низкую температуру и дайте холодильнику поработать в течение одного часа. Морозильное отделение должно слегка охладиться, а двигатель компрессора должен работать мягко, издавая негромкое гудение.

2

Очистите холодильник и его составные части от пыли, попавшей в него в процессе упаковки и транспортировки. (см. стр. 13)

5

Загрузите продукты в холодильник после того, как температура внутри него станет достаточно низкой. Чтобы достичь нужной температуры внутри холодильника, требуется несколько часов после его включения.

3

Когда вы включили холодильник в сеть, лампа внутри него должна гореть все время, пока дверца открыта.

В вашем холодильнике работает компрессор, который периодически включается и выключается для поддержания постоянной температуры внутри холодильника. Когда компрессор новый, для его "приработки" требуется до 5 месяцев. В течение этого времени он может работать немного более шумно. Это вполне нормально и не является неисправностью.

ПЕРЕДНЯЯ ПАНЕЛЬ УПРАВЛЕНИЯ

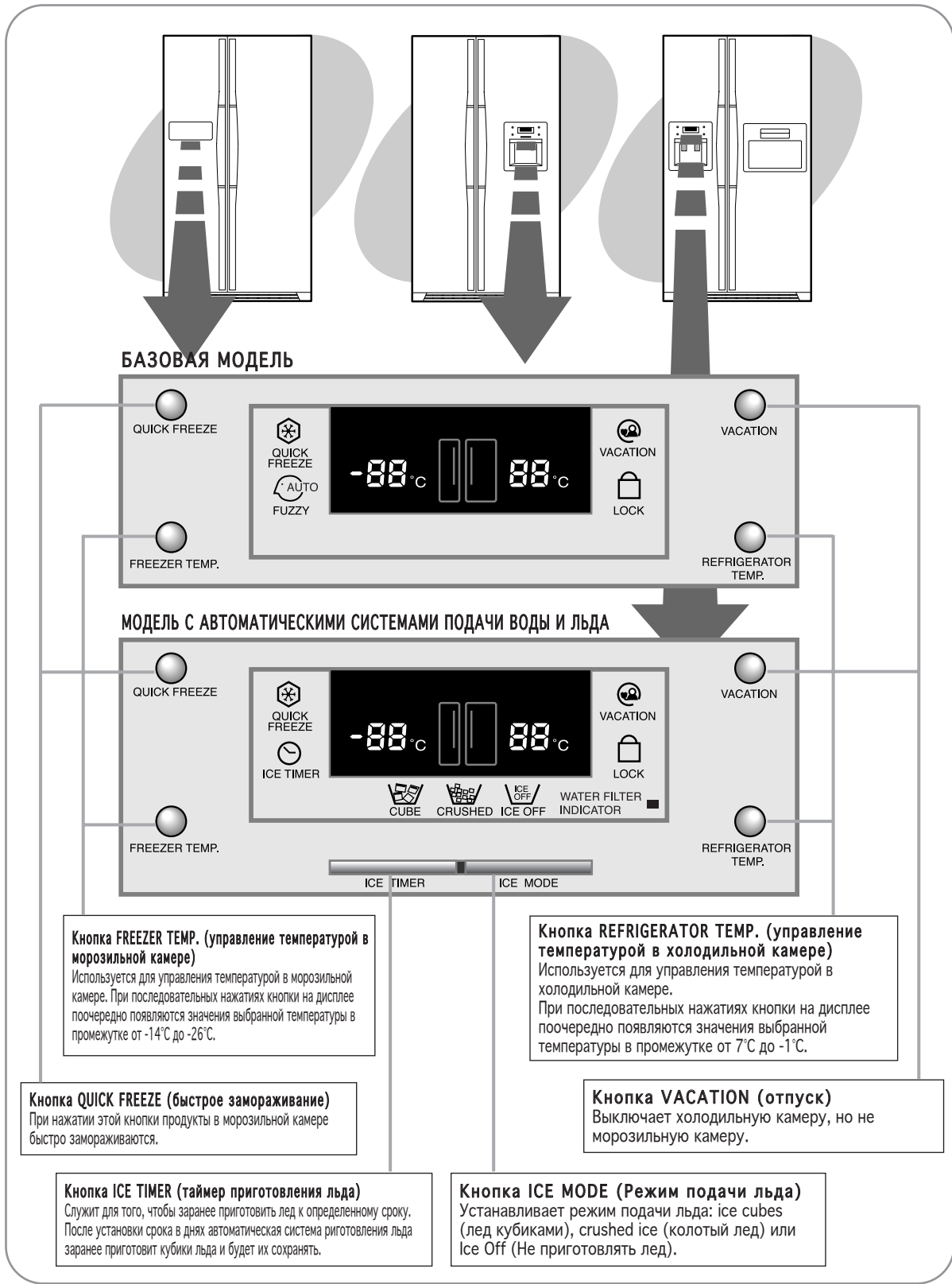

МЕТОДЫ УПРАВЛЕНИЯ ТЕМПЕРАТУРОЙ В МОРОЗИЛЬНОЙ/ ХОЛОДИЛЬНОЙ КАМЕРАХ

Морозильная камера

- Температура в морозильной камере может быть установлена в диапазоне между -14°C и -26°C .
- Последовательно нажимайте кнопку "**FREEZER TEMP.**", пока на индикаторе температуры не появится желаемая температура.
- Значения температуры на индикаторе температуры последовательно изменяются в диапазоне от -14°C до -26°C . После того, как значение температуры на дисплее достигнет -26°C , оно вновь возвращается к -14°C .
- Через 5 секунд индикатор возвращается к показу усредненного значения температуры в камере, которое изменяется, пока температура в камере не достигнет вновь выбранного значения.

Холодильная камера

- Температура в холодильной камере может быть установлена в диапазоне между 7°C и -1°C .
- Последовательно нажимайте кнопку "**REFRIGERATOR TEMP.**", пока на индикаторе температуры не появится желаемая температура.
- Значения температуры на индикаторе температуры последовательно изменяются в диапазоне от 7°C до -1°C . После того, как значение температуры на дисплее достигнет -1°C , оно вновь возвращается к 7°C .
- Если установлена температура -1°C или 0°C , влага на полке может слегка замерзнуть. Если в вашем холодильнике установлена система автоматического приготовления льда и подачи холодной воды, **установите температуру в холодильной камере выше 0°C** , поскольку резервуар находится в холодильной камере.



Индикатор температуры

Показывает текущую температуру в морозильной камере, а также устанавливаемую температуру.

Индикатор состояния камеры

Показывает установленную температуру в морозильной камере, а также указывает, что дверца морозильной камеры открыта.



Индикатор температуры

Показывает текущую температуру в холодильной камере, а также устанавливаемую температуру.

Индикатор состояния камеры

Показывает установленную температуру в морозильной камере, а также указывает, что дверца холодильной камеры открыта.



ИНДИКАТОРЫ (БАЗОВАЯ МОДЕЛЬ)

Быстрое замораживание



- Этот индикатор загорается при нажатии кнопки "QUICK FREEZE" (Быстрое замораживание)
- Для отмены режима Быстрого замораживания нажмите соответствующую кнопку еще раз. Холодильник автоматически вернется в нормальный режим замораживания через 2 часа 30 минут работы в режиме "Быстрое замораживание".

Автоматическое управление



- Индикатор автоматического управления загорается при подключении холодильника к сети электропитания. Компрессор, вентилятор и система размораживания управляются автоматически, обеспечивая оптимальные условия хранения продуктов.

Отпуск



- Когда загорается индикатор режима "Отпуск", это означает, что холодильная камера не работает, но морозильная камера работает. Для отмены режима "Отпуск" нажмите соответствующую кнопку еще раз. Не забудьте удалить все продукты из холодильной камеры после включения режима "Отпуск".

Lock (Блокировка)



- Индикатор указывает на то, что 4 кнопки не управляют никакими функциями.
- Одновременно нажмите и удерживайте в течение примерно 3 секунд кнопки "FREEZER TEMP." (температура морозильной камеры) и "REFRIGERATOR TEMP." (температура холодильной камеры). Для отмены блокировки снова нажмите и удерживайте в течение примерно 3 секунд эти две кнопки.

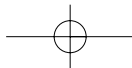

ДРУГИЕ ИНДИКАТОРЫ (В МОДЕЛЯХ С АВТОМАТИЧЕСКИМИ СИСТЕМАМИ ПОДАЧИ ВОДЫ И ЛЬДА)

Cubed Ice (Лед кубиками), Crushed Ice (Колотый лед) и Ice Off (Не готовить лед)

- Сначала загорается индикатор "Cubed Ice" (Лед кубиками).
- Поочередно выбираются режимы "Cubed Ice" ("Лед кубиками") → "Crushed Ice" (Колотый лед) → "Ice Off" (Не готовить лед).
- Нажмите эту кнопку один или несколько раз для последовательного переключения режимов "Лед кубиками", "Колотый лед" и "Ice Off" (Не готовить лед). При этом каждый раз загорается соответствующий индикатор.
- В режиме "Ice Off" (Не готовить лед), система приготовления льда выключается до тех пор, пока не будет выбран режим "Лед кубиками" или "Колотый лед". При переходе в режим "Ice Off" не забудьте извлечь кубики льда из емкости для льда.



Кнопки Ice Timer (Таймер приготовления льда) и Vacation (Отпуск)

- Для того, чтобы прервать процесс приготовления льда, а затем приготовить лед к определенному сроку, нажмите кнопку "Ice Timer" ("Таймер приготовления льда").
- Автоматически выбирается режим "ICE OFF" (Не готовить лед). Извлеките кубики льда из емкости для льда.
- Срок, к которому должен быть приготовлен лед, может быть установлен в промежутке между 3 и 30 днями. После того, как срок на дисплее достигнет 31 дня, он вновь возвращается к 3 дням. Например, если вы собираетесь вернуться через 10 дней, установите Таймер приготовления льда на 10 дней, в результате система приготовления льда автоматически начнет приготовление льда примерно через 8 дней.
- Для отмены действия таймера нажмите кнопку "Ice Mode" ("Режим подачи льда"). Не забудьте извлечь кубики льда из емкости для льда после установки таймера.



- Если выбраны и режим "Отпуск", и режим "Таймер приготовления льда", холодильная камера выключается. Удалите все продукты из холодильной камеры, не закрывая вентиль подачи воды. Проверьте, не протекает ли вентиль и другие места соединения шлангов. Холодильник начнет приготовление льда, включившись по Таймеру приготовления льда, а холодильная камера начнет работать после отключения режима "Отпуск".
- Если, в случае вашего отсутствия на неопределенное время, выбран только режим "Отпуск", но не режим "Таймер приготовления льда", закройте вентиль подачи воды. Холодильная камера выключается, и выбирается режим "Ice Off" ("Не готовить лед"). Удалите все продукты из холодильной камеры и кубики льда из емкости для льда.
- Если режим "Отпуск" установлен на длительный срок, по возвращении слейте примерно 10 стаканов воды из встроенной системы подачи воды.

Индикатор "Фильтр для воды"

- Сначала индикатор "Фильтр для воды" загорается зеленым светом. Для сброса счетчика работы фильтра для воды одновременно нажмите и удерживайте в течение примерно 3 секунд кнопки "ICE TIMER" ("Таймер приготовления льда") и "ICE MODE" ("Режим приготовления льда").
- Через 5 месяцев зеленый цвет индикатора сменится на оранжевый, это будет означать, что необходимо подготовиться к смене фильтра для воды. Еще через месяц (6 месяцев спустя после установки или смены фильтра для воды) оранжевый цвет индикатора сменится на красный, это будет означать, что пришло время менять фильтр.
- Если вы хотите выключить индикатор фильтра, или если фильтр не установлен, одновременно нажмите и удерживайте в течение примерно 5 секунд кнопки "ICE TIMER" и "ICE MODE". Если вы хотите снова ВКЛЮЧИТЬ индикатор фильтра для воды, одновременно нажмите и удерживайте в течение примерно 3 секунд кнопки "ICE TIMER" и "ICE MODE".

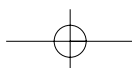
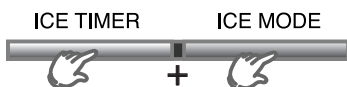



ПРИГОТОВЛЕНИЕ ЛЬДА (БАЗОВАЯ МОДЕЛЬ)

- 1** Вытяните контейнер для приготовления льда.



- 2** Залейте воду до отметки максимального уровня.

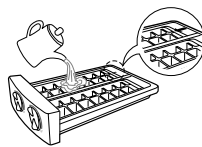

- 3** Вставьте контейнер для приготовления льда на место.

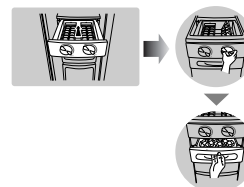

ВСТРОЕННАЯ СИСТЕМА ПОДАЧИ ЛЬДА/ХОЛОДНОЙ ВОДЫ (В МОДЕЛЯХ С ВСТРОЕННЫМИ СИСТЕМАМИ ПОДАЧИ ХОЛОДНОЙ ВОДЫ И ЛЬДА)

Система автоматического приготовления льда холодильника автоматически prepares 10 кубиков льда одновременно и около 100 кубиков в день. Количество льда может зависеть от таких факторов, как температура в морозильной камере и количество открываний дверцы.

При первом включении питания холодильника автоматически выбирается режим "Cubed Ice" ("Лед кубиками").

Выбирайте режим подачи льда нажатием кнопки "Ice Mode" ("Режим подачи льда")

- Выберите режим "Cubed Ice", чтобы получить кубики льда.
- Выберите режим "Crushed Ice", чтобы получить колотый лед.



Нажмите стаканом на рычаг встроенной системы подачи льда.

- Пожалуйста, поднесите стакан поближе к отверстию встроенной системы подачи льда, чтобы лед не сыпался мимо стакана.
- Если вы хотите одновременно воспользоваться системами подачи льда и воды, сначала воспользуйтесь встроенной системой подачи льда, а затем добавьте в стакан воды.

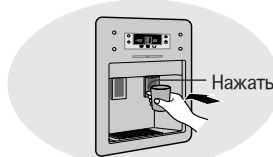

Никогда не засовывайте пальцы или какие-либо предметы в отверстие встроенной системы подачи воды и льда.

Встроенная система подачи воды может выдать один за другим 6 стаканов воды.

После того, как было налито 6 стаканов воды подряд, необходимо подождать несколько минут, чтобы дать воде снова охладиться.

Холодная вода

- Нажмите стаканом на рычаг встроенной системы подачи воды.
- Сразу после установки холодильника необходимо вылить первые 6 стаканов воды. Это поможет устранить запах пластика из емкости для хранения воды.

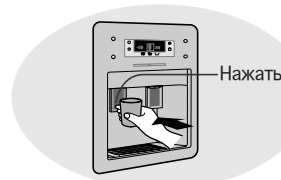

Если вода не холодная

- Если вода из встроенной системы подачи воды не охлаждена, вылейте теплую воду из стакана и добавьте льда из системы подачи льда прежде, чем вновь наполнить стакан водой.

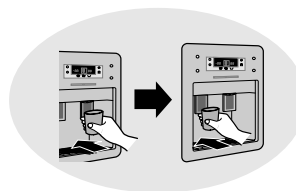

Этот холодильник снабжен устройством, предохраняющим от запотевания, расположенным в панели автоматической системы подачи воды, при покупке это устройство включено.

При нормальной работе холодильника, рекомендуется отключить это устройство, нажав выключатель, для экономии электроэнергии. В случае, если на панели автоматической системы подачи воды образуется влага, необходимо включить устройство. (положение выключателя - ON (ВКЛ).)

МЕТОДЫ ХРАНЕНИЯ ПРОДУКТОВ



МЕТОДЫ ХРАНЕНИЯ ОХЛАЖДЕННЫХ ПРОДУКТОВ

1

Полка из армированного стекла

- Использование полки из армированного стекла совершенно безопасно, потому что она не разбивается в случае падения на пол.



2

Отсек для охлажденных продуктов (Опция)

- Этот отсек помогает продуктам сохранить вкус и дольше сохранять свежесть. Храните в отсеке для охлажденных продуктов сыр, мясо, закуски, рыбу, или те продукты, которые вы вскоре собираетесь использовать.

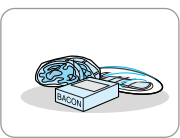

3

Отделение для овощей с высокой влажностью воздуха

- Храните овощи в этом отделении.
- Это отделение герметично. Поэтому пища, которая в нем хранится, не вступает в прямой контакт с системой охлаждения. Это помогает сохранять в продуктах влагу и поддерживать их свежими в течение длительного времени.



4

Отделение для фруктов

- Храните фрукты в этом отделении.
- Обеспечивает свежесть в течение длительного времени благодаря сохранению влаги в фруктах.

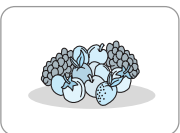

5

Отделение для молочных продуктов

- Используется для хранения жирных продуктов, таких, как сливочное масло и сыр.



6

Полка с защитным ограждением для разных продуктов

- Используется для хранения нуждающихся в охлаждении продуктов в мелкой расфасовке, таких, как молоко и йогурт.

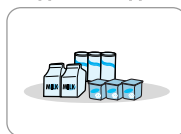

7

Дополнительное холодильное отделение (в моделях с "Домашним Баром")

- Служит для хранения часто используемых продуктов, таких, как напитки



8

Полка для напитков

- Служит для хранения различных бутылок, банок и пакетов



9

Контейнер для яиц

- Положите яйца в контейнер для яиц, а затем поставьте его на полку из закаленного стекла.



МЕТОДЫ ХРАНЕНИЯ ЗАМОРОЖЕННЫХ ПРОДУКТОВ

1

Полочка с защитным ограждением для разных продуктов

- Здесь могут храниться замороженные продукты в мелкой расфасовке.

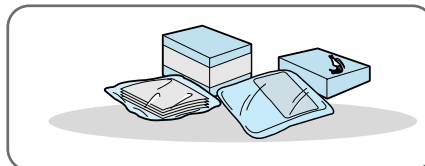

2

Полка из закаленного стекла в морозильной камере

- Здесь могут храниться любые замороженные продукты.

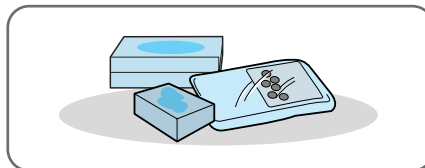

3 Отделение для хранения мяса и сухеных продуктов

- Служит для хранения мяса и сухеных продуктов. Продукты должны быть надежно упакованы в металлическую фольгу или другой подходящий материал.

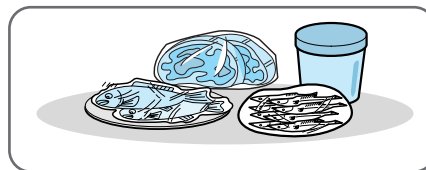

4 Полки с защитным ограждением в дверце

- Здесь могут храниться замороженные продукты.

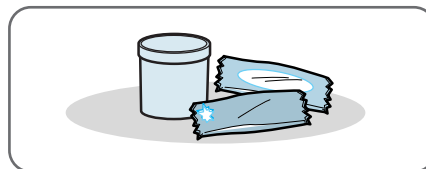

5 Желоб для льда и крышка системы приготовления льда

- Никогда не засовывайте пальцы или какие-либо предметы в желоб для льда или под крышку системы приготовления льда.

ОБЩИЙ ВИД ХОЛОДИЛЬНОЙ/МОРОЗИЛЬНОЙ КАМЕРЫ



МОРОЗИЛЬНАЯ КАМЕРА

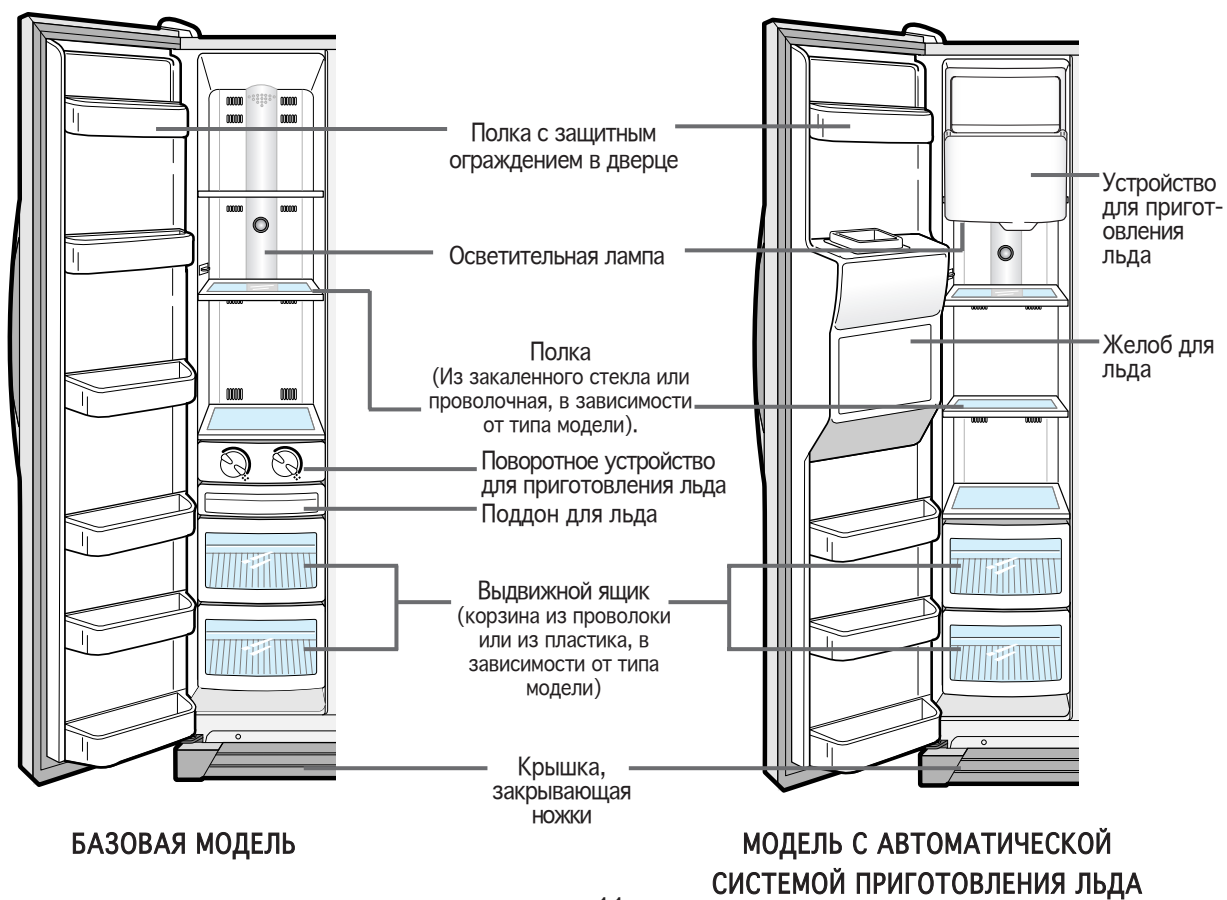



ХОЛОДИЛЬНАЯ КАМЕРА

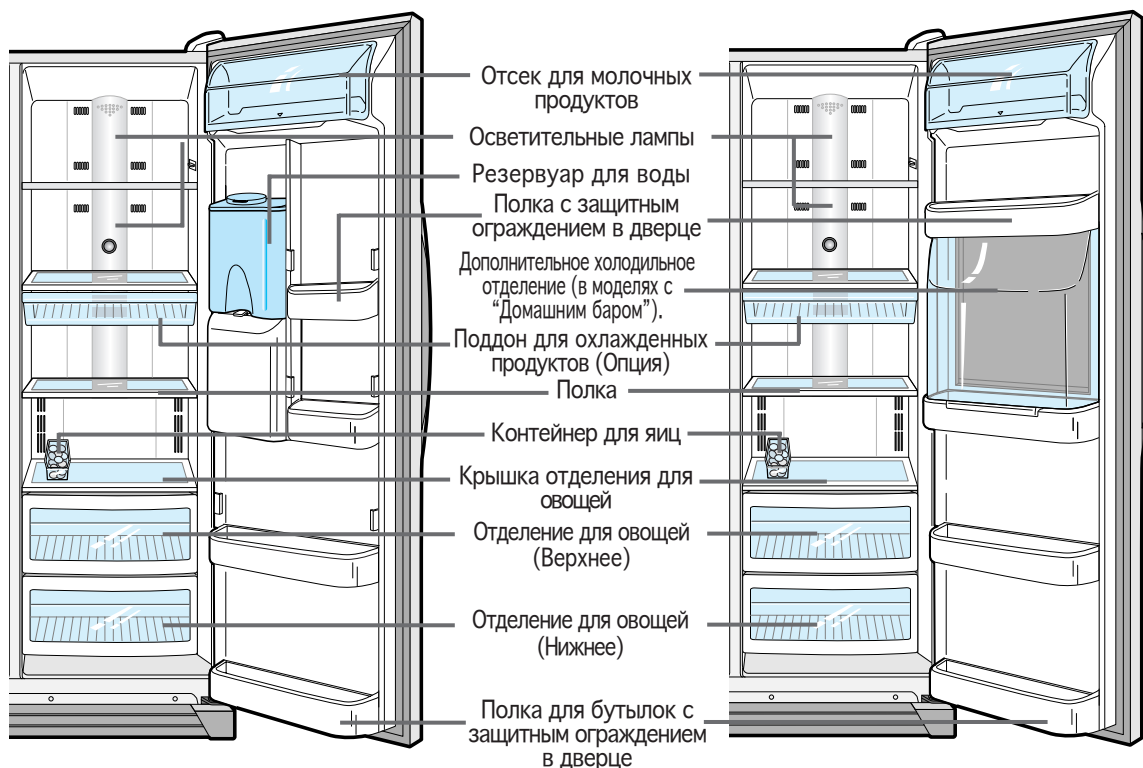

МЕТОД РАЗБОРКИ ПРИНАДЛЕЖНОСТЕЙ, ВХОДЯЩИХ В КОМПЛЕКТ МОРОЗИЛЬНОЙ КАМЕРЫ

1

Полка из закаленного стекла в морозильной камере

- Потяните полку на себя до упора. Затем приподнимите полку вверх и выньте ее.

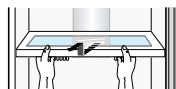

2

Полочка с защитным ограждением для разных продуктов и полки с защитным ограждением в дверце

- Возьмитесь за полку двумя руками и затем снимите ее, подняя вверх.

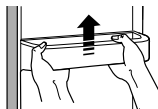

3

Отделение для хранения мяса и сушеных продуктов

- Выньте отделение, потянув его на себя и слегка приподняв вверх.

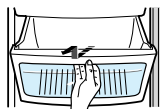

4

Поддон для хранения льда и контейнер для приготовления льда

- Извлеките поддон для хранения льда, потянув его на себя. После этого извлеките контейнер для приготовления льда (только базовая модель).



5

Крышка, закрывающая ножки

- Откройте дверцы морозильной и холодильной камер и снимите крышку, отвернув перед этим 3 винта.
- Во время последующей сборки, установите крышку в передней части холодильника и затяните 3 винта.

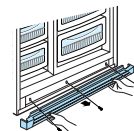

* Разбирайте крышку, только если это необходимо.



ПРИМЕЧАНИЕ

- Не прилагайте чрезмерных усилий при разборке, поскольку это может привести к повреждениям.

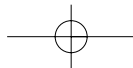

МЕТОД РАЗБОРКИ ПРИНАДЛЕЖНОСТЕЙ, ВХОДЯЩИХ В КОМПЛЕКТ ХОЛОДИЛЬНОЙ КАМЕРЫ

1

Полка из закаленного стекла

- Потяните полку на себя до упора. Затем приподнимите полку вверх и выньте ее.

2

Отделение для овощей с высокой влажностью воздуха и крышка отделения для овощей.

- Извлеките отделение, взявшись за ручку отделения и потянув его вперед, слегка приподняв вверх.
- Снимите крышку, потянув ее на себя.

3

Полка для бутылок и полки с защитным ограждением в дверце

- Возьмитесь за полку обеими руками и выньте ее, приподняв вверх.

ДОПОЛНИТЕЛЬНОЕ ХОЛОДИЛЬНОЕ ОТДЕЛЕНИЕ (В МОДЕЛЯХ С "ДОМАШНИМ БАРОМ")

Чтобы получить доступ в дополнительное холодильное отделение, возьмитесь за ручку дверцы дополнительного отделения и потяните вниз.

- Дополнительное отделение предоставляет вам дополнительные удобства, потому что не требуется открывать дверцу холодильника. Кроме того, это экономит электроэнергию.

Дополнительное холодильное отделение рекомендуется использовать для хранения часто используемых продуктов, таких как напитки.

Когда дверца открыта, она может быть использована в качестве подноса, например, для бутылок с напитками и стаканов

- Не поцарапайте поверхность дверцы.

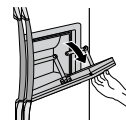

ПРИМЕЧАНИЕ

- Никогда не следует снимать дверцу дополнительного холодильного отделения. Дополнительное холодильное отделение не может функционировать без дверцы
- Закрывая дверцу дополнительного холодильного отделения следите за тем, чтобы не вставить руку или палец туда, где их можно прищемить или поранить.
- Используя дверцу дополнительного холодильного отделения как поднос, не кладите на нее тяжелые предметы. Не позволяйте детям повисать на дверце. В результате холодильник может быть поврежден, а дети могут получить травму.

МЕТОДЫ ЧИСТКИ ПРИНАДЛЕЖНОСТЕЙ

Внутренняя часть холодильника

- Промойте части холодильника с помощью мягкого моющего средства. Затем вытрите их сухой тряпкой.
- После мытья принадлежностей убедитесь в том, что они сухие, прежде чем возвращать их на место.



Наружные поверхности

- Протрите переднюю панель управления чистой тряпкой.
- Дверцы и ручки холодильника следует мыть мягким моющим средством при помощи тряпки для мытья посуды. Не забудьте вытереть их насухо чистой сухой тряпкой.
- Наружные поверхности следует полировать один или два раза в год.



Задняя часть холодильника

- Удаляйте пыль один или два раза в год при помощи пылесоса.

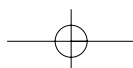
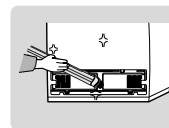

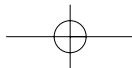

Встроенные системы подачи льда/ воды и решетка слива (для модели со встроенной системой подачи льда/воды)

- Протрите встроенные системы подачи льда/воды влажным лоскутом. Затем протрите их сухой тряпкой.
- Следите за тем, чтобы встроенные системы подачи льда/ воды и решетка слива были сухими.



Дополнительное холодильное отделение (в моделях с "Домашним баром")

- Протрите дополнительное холодильное отделение влажным лоскутом. Затем протрите его сухой тряпкой.



Резиновое уплотнение дверцы

- Если резиновое уплотнение загрязнено, дверца закрывается неплотно, и холодильная и морозильная камеры не могут эффективно работать. Пожалуйста, не забудьте протирать его влажным лоскутом, смоченной в растворе мягкого моющего средства. Затем протрите его сухой тряпкой.



ПРИМЕЧАНИЕ

- Перед тем, как чистить холодильник или если вы не будете пользоваться им в течение длительного времени, отсоедините сетевой шнур от розетки и поддерживайте холодильник сухим, держа дверцу приоткрытой.
- Не чистите холодильник, брызгая на него водой.
- Не пользуйтесь для чистки бензолом, растворителями или средством для мытья автомобилей.

ЗАМЕНА ВНУТРЕННИХ ОСВЕТИТЕЛЬНЫХ ЛАМП



Перед заменой лампы убедитесь, что вилка сетевого шнура отсоединена от розетки. Если возникли трудности при замене лампы, обратитесь в ваш сервисный центр.

ПРЕДУПРЕЖДЕНИЕ



ВНУТРЕННЯЯ ОСВЕТИТЕЛЬНАЯ ЛАМПА В МОРОЗИЛЬНОЙ КАМЕРЕ (ТОЛЬКО В БАЗОВОЙ МОДЕЛИ)/ ХОЛОДИЛЬНОЙ КАМЕРЕ

- 1 Вставьте отвертку с плоским концом в запор кожуха лампы и нажмите отверткой в направлении стрелки.
- 2 Потяните кожух в направлении стрелки.
- 3 После замены осветительной лампы установите кожух на место.

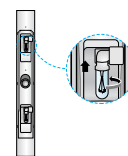

ВНУТРЕННЯЯ ОСВЕТИТЕЛЬНАЯ ЛАМПА В МОРОЗИЛЬНОЙ КАМЕРЕ (МОДЕЛЬ С АВТОМАТИЧЕСКОЙ СИСТЕМОЙ ПРИГОТОВЛЕНИЯ ЛЬДА)

- 1 Приподнимите и вытяните наружу кожух устройства для приготовления льда (1).
- 2 Снимите кожух лампы (2) с помощью крестообразной отвертки.
- 3 Замените внутреннюю осветительную лампу на новую (3), а затем с помощью крестообразной отвертки установите на место и закрепите кожух лампы.
- 4 Установите на место кожух устройства для приготовления льда.

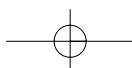
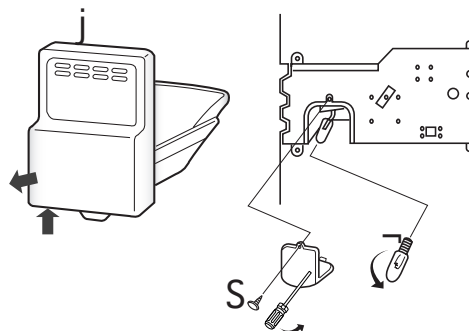

ФИЛЬТР СИСТЕМЫ ПРИГОТОВЛЕНИЯ ЛЬДА

Что такое фильтр системы приготовления льда?

- Фильтр системы приготовления льда – это устройство, удаляющее из воды загрязняющие вещества.

Как установить фильтр системы приготовления льда?

- Соедините фильтр системы приготовления льда, входящий в комплект поставки холодильника, с водопроводом. (См. Руководство по установке)
- Удаляйте осадок из воды, пропуская ее через фильтр системы приготовления льда.

Как часто требуется замена фильтра?

- В среднем через каждые 6 месяцев, но периодичность замены может отличаться в зависимости от качества воды.
- Индикатор фильтра для воды начинает светиться оранжевым светом, предупреждая, что скоро пора будет менять фильтр для воды. Когда индикатор станет красным, замените фильтр для воды. Фильтры для воды можно купить у дилеров и в авторизованных сервисных центрах фирмы Samsung.

Химикаты для фильтрации и эффект очистки

- В фильтре системы приготовления льда для фильтрации запахов, химикатов и других загрязняющих веществ используется активированный уголь.

ПРОБЛЕМЫ И ИХ РЕШЕНИЕ

Холодильник совсем не работает или плохо охлаждает продукты

- Проверьте, правильно ли сетевая вилка подсоединена к розетке.
- Проверьте, не перегорел ли встроенный в сетевую вилку плавкий предохранитель.
- Правильную ли температуру показывает индикатор температуры на передней панели управления?
- Не падает ли на холодильник прямой солнечный свет, и нет ли поблизости от него источников тепла?
- Не расположена ли задняя стенка холодильника слишком близко от стены?

Продукты в холодильной камере замерзли

- Не показывает ли индикатор температуры на передней панели управления слишком низкую температуру?
- Не слишком ли низкая температура в комнате?
- Не положили ли вы водянистые продукты в холодную часть холодильной камеры, рядом с отверстием для подачи холодного воздуха?

Слышны необычные шумы и звуки

- Проверьте, насколько ровен и прочен пол.
- Не расположена ли задняя стенка холодильника слишком близко от стены?
- Не уронили ли вы что-либо за холодильник или под него?
- Не является ли источником шума компрессор холодильника?
- Изнутри холодильника могут слышаться звуки типа "потрескивания", но это нормально. Этот звук слышен, когда различные принадлежности внутри холодильника расширяются или сжимаются при изменении температуры.

Передние углы и бока холодильника становятся горячими. На них конденсируются капли воды

- Для предотвращения конденсации влаги в передних углах холодильника установлены теплоизолированные трубки.
- Капли воды могут конденсироваться в случае, если дверца холодильника открыта слишком долго, или если в холодильной камере хранится много водянистых продуктов без упаковки в условиях высокой температуры и влажности окружающего воздуха.

Лед не подается из встроенной системы подачи льда

- Не выключили ли вы систему автоматического приготовления льда?
- Имеется ли лед в емкости для хранения льда?
- Не отсутствует ли вода в водопроводе, и подключен ли холодильник к водопроводу?
- Не слишком ли высокая температура установлена в морозильной камере? (Установите более низкую температуру)
- Подождали ли вы 12 часов после первого включения холодильника прежде, чем готовить лед?

Внутри холодильника слышно бульканье жидкости

- Это – бульканье хладагента, который охлаждает внутренние камеры холодильника.

Внутри холодильника ощущается неприятный запах

- Вы не закрыли герметично продукты, обладающие сильным запахом и хранящиеся в холодильной камере.
- Герметично упакуйте продукты, обладающие сильным запахом. Выбросите все продукты, срок хранения которых истек.

На стенках морозильной камеры появился слой инея

- Не закрыто ли чем-либо выходное отверстие для воздуха?
- Для обеспечения эффективной циркуляции воздуха оставляйте промежутки между продуктами.
- Полностью ли закрыта дверца холодильника?

Вода не подается из встроенной системы подачи воды

- Не закрыт ли вентиль и не отсоединилась ли трубка для подачи воды?
- Не забились ли трубка для подачи воды?
- Не замерзла ли вода в емкости для хранения охлажденной воды из-за низкой температуры в морозильной камере? Установите более высокую температуру при помощи кнопки на передней панели управления.

ВСТРОЕННАЯ СИСТЕМА ПОДАЧИ ВОДЫ (В МОДЕЛЯХ ВСТРОЕННОЙ СИСТЕМОЙ ПОДАЧИ ВОДЫ)

Вы легко можете выпить воды, не открывая для этого дверцу холодильного отделения, пользуясь встроенной системой подачи воды. Помимо всего, это сэкономит вам расходы на электроэнергию, так как частота открывания двери уменьшится более чем на 30%.

ОБЗОР



КОГДА ДОЗАТОР ДЛЯ ВОДЫ НЕ ИСПОЛЬЗУЕТСЯ, РЕКОМЕНДУЕТСЯ ВЫПОЛНИТЬ СЛЕДУЮЩИЕ ДЕЙСТВИЯ

1

Плотно вставьте приспособление для подачи воды в стопорное отверстие

- Если приспособление для подачи воды вынута из соответствующего отверстия на длительное время, дверца холодильника не будет автоматически закрываться из-за утечки холода через отверстие.

2

Вставьте на место съемного резервуара для воды бутылку с напитком.

- Вы можете использовать две бутылки емкостью 1,5 л.

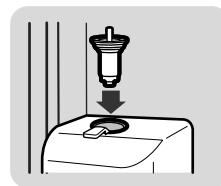

Замечание

При показе детям, установите замок в позицию "ЗАКР"



НАПОЛНЕНИЕ РЕЗЕРВУАР ДЛЯ ВОДЫ

1

Откройте крышку резервуара для воды и наполните его питьевой водой.

- Полностью наполните резервуар (около 4,2 л)



2

Полностью заверните крышку резервуара для воды, пока не раздастся щелчок

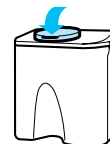

КАК ПОЛЬЗОВАТЬСЯ БУТЫЛКОЙ ТЕГАЗИРОВАННОЙ ПИТЬЕВОЙ ВОДЫ

1

Нажмите на рычаг фиксатора, затем приподнимите и извлеките съемный резервуар для воды



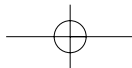

- 2** Отверните приспособление для подачи воды от резервуара и затем совместите внутреннюю резьбу приспособления с резьбой на стандартной бутылке для питьевой воды и наверните приспособление до упора.

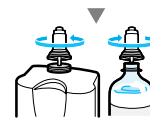

- 3** Переверните бутылку и полностью вставьте приспособление для подачи воды в стопорное отверстие.



- ПРИМЕЧАНИЕ**
- Когда вода выливается из стандартной бутылки питьевой воды или бутылки с напитком, раздаются булькающие звуки (когда в бутылку попадает воздух).
 - Резьба на стандартных бутылках для родниковой воды или других напитков, выпускаемых некоторыми фирмами, может не подходить к приспособлению для подачи воды.
 - Если вода не выливается даже после нажатия метки "PUSH", нажмите эту кнопку еще раз.
 - Не пользуйтесь газированными напитками, такими как кока-кола или сидр (крем-сода). При нажатии кнопки напиток может хлынуть сильной струей из-за давления углекислого газа, который скапливается в верхней части бутылки с напитком.
 - Пользуйтесь минеральной водой (негазированной) или холодной кипяченой водой, которые не содержат осадка.



Резервуар для воды / Приспособление для подачи воды

- 1** Потяните вверх и отсоедините зацепы на обеих сторонах большой крышки резервуара для воды.

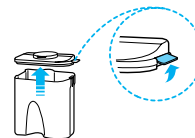

- 2** Отверните приспособление для подачи воды, поворачивая его в направлении, указанном стрелкой и отсоедините его.



- 3** Вымойте большую крышку резервуара для воды и сам резервуар теплой водой и моющим средством, затем вытрите их.

- Возьмитесь за ручку резервуара, потяните его вверх и отсоедините, а затем почистите его мягкой щеткой, когда будете чистить сосуд для фильтрации осадка, прикрепленный большой крышкой.



- 4** После того, как вы почистите приспособление для подачи воды мягкой щеткой, нажмите на нажимной рычаг приспособления и промойте его водой под краном.



- ПРЕДОСТЕРЕЖЕНИЕ**
- Когда вы наливаете в резервуар чай или другие напитки, чистите его как можно чаще. Наливайте чай в резервуар только отфильтровав его от заварки. По гигиеническим соображениям, по возможности не наливайте в резервуар напитки, содержащие много сахара (сок, безалкогольные напитки).
 - Появившийся на поверхности налет может быть очищен с помощью тряпочки, смоченной в уксусе или соленой воде.
 - Следите за тем, чтобы резиновое уплотнение приспособления для подачи воды не соскальзывало и чтобы не повредить его предметами, имеющими острые края. Это приводит к протечке воды.

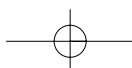

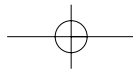

MEMO

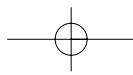
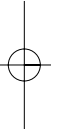

Пределы допустимых температур воздуха в комнате

Этот холодильник создан для работы при температурах окружающего воздуха, соответствующих его Температурному классу, указанному на табличке с техническими данными.

Температурный класс	Обозначение	Температура окружающего воздуха	
		Максимальная	Минимальная
Расширенный умеренный	SN	32°C (90°F)	10°C (50°F)
Умеренный	N	32°C (90°F)	16°C (61°F)
Субтропический	ST	38°C (100°F)	18°C (64°F)
Тропический	T	43°C (109°F)	18°C (64°F)

ПРИМЕЧАНИЕ: На температуру внутри холодильника могут влиять такие факторы, как расположение холодильника, температура окружающего воздуха и частота открытия дверцы холодильника.
Чтобы компенсировать действие этих факторов, воспользуйтесь органами регулировки температуры в холодильнике.

