



**SAMSUNG**

Samsung  
**SMART CAMERA**



# USER MANUAL

ST200/ST200F/ST201/ST201F/ST205F

Настоящее руководство пользователя содержит подробные инструкции по использованию вашей камеры. Пожалуйста, внимательно прочтите данное руководство.

## Выберите тему

Общие вопросы

Краткий справочник

Содержание

Основные функции

Расширенные функции

Параметры съемки

Просмотр и редактирование

Беспроводная сеть (только модель ST200F/ST201F/ST205F)

Настройки

Приложения

Указатель

# Сведения о безопасности

---

Чтобы предотвратить опасные ситуации и эффективно использовать возможности камеры, всегда соблюдайте следующие рекомендации и меры предосторожности.



**Предостережение** — ситуации, которые могут привести к травмированию пользователя или окружающих.

**Не разбирайте камеру и не пытайтесь ее ремонтировать самостоятельно.**

Несоблюдение этого требования может привести к поражению электрическим током или повреждению камеры.

**Не используйте камеру вблизи легковоспламеняющихся и взрывоопасных газов и жидкостей.**

Несоблюдение этого требования может привести к возникновению пожара или к взрыву.

**Не помещайте легковоспламеняющиеся материалы внутрь камеры и не храните такие материалы вблизи камеры.**

Это может привести к пожару или поражению электрическим током.

**Не прикасайтесь к камере мокрыми руками.**

Несоблюдение этого требования может привести к поражению электрическим током.

**Берегите зрение людей и животных во время съемки.**

Не используйте вспышку в непосредственной близости (менее 1 м) от людей и животных. Это может вызвать временное или необратимое повреждение зрения.

**Храните камеру в месте, недоступном для маленьких детей и домашних животных.**

Следите за тем, чтобы камера и ее аксессуары были недоступны для маленьких детей и животных. Проглатывание мелких деталей может привести к удушью или серьезной травме. Кроме того, опасность для здоровья могут представлять движущиеся детали и аксессуары.

**Нельзя подвергать камеру продолжительному воздействию прямых солнечных лучей или высокой температуры.**

Продолжительное воздействие солнца или экстремальных температур может вызвать необратимое повреждение внутренних компонентов камеры.

**Не накрывайте камеру и зарядное устройство одеялом или тканью.**

Перегрев камеры может привести к ее повреждению или к возникновению пожара.

**Не трогайте шнур питания и не стойте рядом с зарядным устройством во время грозы.**

Это может привести к поражению электрическим током.

**В случае попадания в камеру жидкостей или посторонних предметов немедленно отсоедините все источники питания (аккумуляторную батарею и зарядное устройство), а затем обратитесь в сервисный центр Samsung.**

**Соблюдайте все предписания, ограничивающие использование камеры в определенных местах.**

- Не используйте камеру вблизи других электронных приборов.
- Выключайте камеру при нахождении на борту самолета. Камера может стать причиной радиопомех авиационного оборудования. Соблюдайте все правила авиаперелетов и по требованию персонала выключайте камеру.
- Выключайте камеру, если вы находитесь рядом с медицинским оборудованием. Ваша камера может создавать помехи для работы медицинского оборудования в больницах и других медицинских учреждениях. Следуйте всем требованиям, предупреждениям и указаниям медицинского персонала.

**Не допускайте воздействия на кардиостимуляторы.**

Во избежание радиопомех сохраняйте дистанцию не менее 15 см между камерой и кардиостимулятором, как рекомендуют производители и независимая исследовательская группа Wireless Technology Research. При появлении малейших признаков радиопомех в работе кардиостимулятора или другого медицинского прибора немедленно выключите камеру и проконсультируйтесь с производителем кардиостимулятора или медицинского прибора.



**Предупреждение** — ситуации, которые могут привести к повреждению камеры или другого оборудования.

**Если камера не будет использоваться в течение продолжительного времени, необходимо вынуть аккумуляторные батареи.**

Если этого не сделать, со временем они могут протечь или подвергнуться коррозии, вызвав серьезное повреждение камеры.

**Используйте только подлинные, рекомендованные производителем запасные литиево-ионные аккумуляторные батареи. Не допускайте повреждения и перегрева аккумуляторной батареи.**

Несоблюдение этого требования может привести к возникновению пожара или к травмам.

**Используйте только аккумуляторные батареи, зарядные устройства, кабели и аксессуары, одобренные компанией Samsung.**

- Использование иных аккумуляторных батарей, зарядных устройств, кабелей или аксессуаров может привести к взрыву аккумуляторных батарей, к повреждению камеры или травмам.
- Компания Samsung не несет ответственности за повреждения и травмы, произошедшие в связи с использованием неодобренных аккумуляторных батарей, зарядных устройств, кабелей или аксессуаров.

**Не используйте аккумуляторные батареи не по прямому назначению.**

Несоблюдение этого требования может привести к возникновению пожара или к поражению электрическим током.

**Не касайтесь вспышки при ее срабатывании.**

Вспышка при срабатывании очень горячая и может вызвать ожог.

**При использовании зарядного устройства выключайте камеру, прежде чем отключить зарядное устройство.**

Несоблюдение этого требования может привести к возникновению пожара или поражению электрическим током.

**Когда зарядное устройство не используется, отключайте его от сети.**

Несоблюдение этого требования может привести к возникновению пожара или поражению электрическим током.

**Не используйте для зарядки батареи сетевой шнур, если он или его вилка повреждены. Не вставляйте вилку в плохо закрепленную розетку.**

Несоблюдение этого требования может привести к возникновению пожара или к поражению электрическим током.

**Не допускайте соприкосновения зарядного устройства с контактами аккумуляторной батареи.**

Несоблюдение этого требования может привести к возникновению пожара или к поражению электрическим током.

**Обращайтесь бережно со всеми частями камеры, не прилагайте чрезмерных усилий.**

Несоблюдение этого требования может привести к повреждению камеры.

**При подключении кабелей и сетевого адаптера, а также при установке аккумуляторной батареи и карты памяти соблюдайте осторожность.**

Приложение чрезмерных усилий, неправильное подключение кабелей, неверная установка аккумуляторной батареи или карты памяти могут привести к повреждению портов, разъемов и аксессуаров.

**Храните карты с магнитными полосами вдали от камеры.**

Хранящаяся на карте информация может быть повреждена или удалена.

**Не используйте неисправные зарядные устройства, аккумуляторные батареи и карты памяти.**

Несоблюдение этого требования может привести к поражению электрическим током, неисправности камеры или возникновению пожара.

**Проверяйте исправность камеры перед использованием.**

Изготовитель не несет ответственности за утрату файлов или ущерб, вызванный неполадками в работе камеры или ее неправильным использованием.

**Необходимо подключить узкий штекер USB-кабеля к разъему камеры.**

При неправильном подключении кабеля могут повредиться файлы. Изготовитель не несет ответственности за потерю данных.

**Не используйте камеру вблизи других электронных приборов.**

Камера излучает радиочастотные сигналы, которые могут создавать помехи для работы электронных устройств, не защищенных должным образом от воздействия радиочастотного излучения, таких как кардиостимуляторы, слуховые аппараты и иные медицинские приборы, а также бытовая и автомобильная техника. Для разрешения проблем, связанных с радиопомехами, обратитесь к производителю оборудования. Чтобы не допустить нежелательных помех, используйте только одобренные компанией Samsung устройства и аксессуары.

**При использовании камеры держите ее в нормальном положении.**

Не прикасайтесь к внутренней антенне камеры.

#### Передача данных и ответственность

- При передаче данных по сети WLAN может произойти их утечка, поэтому рекомендуется избегать передачи конфиденциальных данных в общественных местах или по открытой сети.
- Производитель камеры не несет ответственности за передачу каких бы то ни было данных, нарушающих законы об охране авторских прав, товарных знаков и интеллектуальной собственности или нормы общественного правопорядка.

## Структура руководства пользователя

### Сведения об авторских правах

- Microsoft Windows и эмблема Windows — зарегистрированные товарные знаки Microsoft Corporation.
- Mac — зарегистрированный товарный знак Apple Corporation.
- microSD™, microSDHC™ и microSDXC™ — зарегистрированные товарные знаки SD Association.
- Wi-Fi®, сертифицированный логотип Wi-Fi и логотип Wi-Fi являются зарегистрированными товарными знаками Wi-Fi Alliance.
- Товарные знаки и торговые марки, упомянутые в данном руководстве, являются собственностью соответствующих владельцев.

- Если какие-либо функции камеры будут усовершенствованы, ее характеристики и содержание данного руководства могут быть изменены без предварительного уведомления.
- Мы рекомендуем вам использовать камеру на территории страны, в которой вы приобрели ее.
- Пользуйтесь камерой разумно и соблюдайте все законы и правила, связанные с ее использованием.
- Запрещается повторное использование или распространение какой-либо части данного руководства без предварительного разрешения.
- Сведения о лицензиях на программное обеспечение с открытым исходным кодом можно найти в файле «OpenSourceInfo.pdf» на прилагаемом компакт-диске.

### Основные функции 13

В этой главе описывается расположение элементов управления камеры, значки и основные функции съемки.

### Расширенные функции 36

В этом разделе описывается выбор режимов фото- и видеосъемки.

### Параметры съемки 55

В этом разделе описывается настройка параметров в режиме съемки.

### Просмотр и редактирование 78

В этой главе описывается, как просматривать и редактировать снимки и видеозаписи, Вы также научитесь подключать камеру к компьютеру, фотопринтеру и телевизору.

### Беспроводная сеть (только модель ST200F/ST201F/ST205F) 102

Подключение к локальным беспроводным сетям (WLAN) и работа с ними

### Настройки 123

Описание возможностей настройки фотокамеры.

### Приложения 129

В этом разделе приводятся сведения о технических характеристиках камеры, ее обслуживании и сообщениях об ошибках.

## Значки, используемые в данном руководстве

Значок	Функция
	Дополнительная информация
	Меры предосторожности
[ ]	Кнопки камеры. Например, [POWER] означает кнопку питания.
( )	Номер страницы с необходимой информацией.
→	Порядок, в котором должны быть выбраны параметры и пункты меню для выполнения какого-либо действия. Например, текст «Выберите пункт <b>Обнаружение лица</b> → <b>Норма</b> » означает, что необходимо сначала выбрать пункт <b>Обнаружение лица</b> , затем выбрать пункт <b>Норма</b> .
*	Примечание

## Выражения, используемые в руководстве пользователя

### Нажатие кнопки затвора

- Слегка нажать кнопку затвора : нажать кнопку затвора примерно на половину ее хода.
- Нажать кнопку затвора: нажать кнопку затвора до упора.



### Объект, фон и композиция

- **Объект**: основной объект в кадре, например человек, животное или здание
- **Фон**: все, что находится вокруг объекта
- **Композиция**: сочетание объекта и фона

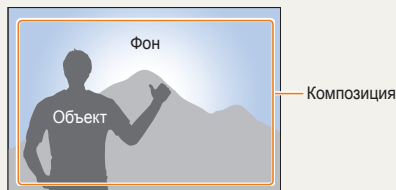

### Экспозиция (яркость)

Экспозицией называется количество света, попадающее в объектив камеры. Экспозиция изменяется при изменении значений выдержки, диафрагмы и светочувствительности ISO. От экспозиции зависит, темным или светлым будет снимок.













▲ Нормальная экспозиция



▲ Передержка  
(снимок слишком яркий)

## Общие вопросы

В этом разделе описывается, как решить распространенные проблемы с помощью настройки параметров съемки.

	<b>Глаза человека или животного выглядят красными.</b>	<p>Причина этого эффекта — отражение света вспышки от кровеносных сосудов глаза.</p> <ul style="list-style-type: none"><li>• Установите режим вспышки  <b>Красные глаза</b> или  <b>Удал. кр. глаз</b> (стр. 59)</li><li>• Если нужно устранить эффект «красных глаз» на готовом снимке, выберите пункт  <b>Удаление красных глаз</b> в меню редактирования (стр. 92)</li></ul>
	<b>На снимке появились пятна.</b>	<p>Если в воздухе есть частички пыли, то при использовании вспышки они могут быть видны на снимках.</p> <ul style="list-style-type: none"><li>• Отключите вспышку или старайтесь не снимать в пыльных местах.</li><li>• Увеличьте значение светочувствительности ISO (стр. 61).</li></ul>
	<b>Изображение на снимке размыто.</b>	<p>Это происходит в том случае, если фотосъемка выполняется при недостаточном освещении или вы держите камеру неправильно. Используйте функцию оптической стабилизации изображения или слегка нажмите кнопку затвора для фокусировки (стр. 34)</p>
	<b>Изображение на ночных снимках всегда размыто.</b>	<p>При съемке в условиях недостаточного освещения выдержка камеры увеличивается автоматически, чтобы обеспечить правильную экспозицию снимка. В таких случаях трудно держать камеру неподвижно в течение продолжительного времени, поэтому более вероятно дрожание камеры.</p> <ul style="list-style-type: none"><li>• Выберите режим <b>Ночная съемка</b> (стр. 47)</li><li>• Включите вспышку (стр. 59).</li><li>• Увеличьте значение светочувствительности ISO (стр. 61).</li><li>• Чтобы предотвратить дрожание камеры, используйте штатив.</li></ul>
	<b>Объект слишком темный, а фон зади него — светлый.</b>	<p>Если источник света находится позади объекта съемки либо контраст между светлыми и темными участками кадра слишком большой, изображение объекта съемки может выглядеть темным.</p> <ul style="list-style-type: none"><li>• Не выполняйте съемку против солнца.</li><li>• Выберите пункт <b>Контроль свет</b> в режиме Сюжет (стр. 41)</li><li>• Установите режим вспышки  <b>Заполняющая вспышка</b> (стр. 59)</li><li>• Откорректируйте экспозицию (стр. 69).</li><li>• Включите параметр автоматического баланса контрастности (<b>АКВ</b>) (стр. 70).</li><li>• Если объект съемки находится в центре кадра, в качестве метода замера экспозиции выберите параметр  <b>Точечный</b> (стр. 70)</li></ul>

# Краткий справочник



## Съемка людей

- Режим Снимок в снимке ► 44
- Режим Прекрасный снимок ► 45
- Режим Интеллектуальный портрет ► 46
- Красные глаза/Удаление красных глаз (для предотвращения или устранения эффекта «красных глаз») ► 59
- Обнаружение лица ► 65
- Автопортрет ► 66



## Фотосъемка в ночное время или при плохом освещении

- Режим Сюжет > Закат, Рассвет ► 41
- Режим Ночная съемка ► 47
- Параметры вспышки ► 59
- Светочувствительность ISO (изменение светочувствительности) ► 61



## Фотосъемка движущихся объектов

- Непрерывная, Движение ► 73



## Фотосъемка текста, насекомых или цветов

- Режим Сюжет > Текст ► 41
- Режим Макросъемка ► 47
- Макро ► 62



## Коррекция экспозиции (яркости)

- Светочувствительность ISO (изменение светочувствительности) ► 61
- EV (коррекция экспозиции) ► 69
- АСВ (для съемки объектов, находящихся на слишком ярком фоне) ► 70
- Экспозамер ► 70
- АЕВ (для получения трех снимков одного и того же кадра с различной экспозицией) ► 73



## Съемка пейзажей

- Режим Сюжет > Пейзаж ► 41
- Режим Живая панорама ► 42



## Применение эффектов к снимкам

- Режим Волшебная рамка ► 48
- Режим Забавный снимок ► 48
- Режим Фотофильтр ► 49
- Режим Раздельный снимок ► 52
- Режим Художественная кисть ► 53
- Режим Анимированный снимок ► 54
- Улучшение изображения (настройка параметров Резкость, Контрастность или Насыщенность) ► 91



## Применение эффектов к видео

- Режим Кинофильтр ► 51



## Уменьшение дрожания камеры

- Оптическая стабилизация изображения (OIS) ► 33
- Просмотр файлов по категориям в «Умном альбоме» ► 81
  - Просмотр файлов в виде эскизов ► 82
  - Удаление всех файлов с карты памяти ► 83
  - Просмотр снимков в режиме слайд-шоу ► 86
  - Просмотр файлов на экране телевизора ► 94
  - Подключение камеры к компьютеру ► 95
  - Использование веб-сайтов для обмена снимками и видеозаписями (только модель ST200F/ST201F/ST205F) ► 110
  - Отправка снимков и видеозаписей по электронной почте (только модель ST200F/ST201F/ST205F) ► 113
  - Регулировка звуков и их громкости ► 125
  - Регулировка яркости дисплея ► 126
  - Смена языка ► 127
  - Установка даты и времени ► 127
  - Действия перед обращением в сервисный центр ► 141

# Содержание

---

<b>Основные функции</b> .....	13
<b>Комплект поставки</b> .....	14
<b>Внешний вид камеры</b> .....	15
<b>Установка аккумуляторной батареи и карты памяти</b> .....	17
<b>Зарядка аккумуляторной батареи и включение камеры</b> .....	18
Зарядка аккумуляторной батареи .....	18
Включение камеры .....	18
<b>Подготовка фотокамеры к работе</b> .....	19
<b>Описание значков</b> .....	21
<b>Использование главного экрана</b> .....	22
Переход на главный экран .....	22
Значки на главном экране .....	23
Выбор обоев .....	25
<b>Выбор параметров и пунктов меню</b> .....	26
<b>Настройка дисплея и звука</b> .....	28
Настройка типа дисплея .....	28
Настройка звука .....	29
<b>Фотосъемка</b> .....	30
Использование зума .....	31
Уменьшение дрожания камеры (OIS) .....	33
<b>Советы по получению более четких снимков</b> .....	34

<b>Расширенные функции</b> .....	36
<b>Основные режимы</b> .....	37
Интеллектуальный режим .....	37
Программный режим .....	38
Режим Интеллектуальное видео .....	39
Режим «Видео» .....	40
Сюжетные режимы .....	41
Режим «Живая панорама» .....	42
<b>Режимы сюжета</b> .....	44
Режим «Снимок в снимке» .....	44
Режим «Прекрасный снимок» .....	45
Режим «Интеллектуальный портрет» .....	46
Режим «Ночная съемка» .....	47
Режим макросъемки .....	47
<b>Режимы со спецэффектами</b> .....	48
Режим «Волшебная рамка» .....	48
Режим «Забавный снимок» .....	48
Режим «Фотофильтры» .....	49
Режим Movie Filter .....	51
Режим «Раздельный снимок» .....	52
Режим Artistic Brush .....	53
Режим «Анимированный снимок» .....	54

<b>Параметры съемки</b> .....	55	<b>Обнаружение лиц</b> .....	65
<b>Выбор разрешения и качества изображения</b> .....	56	Обнаружение лиц .....	65
Выбор разрешения .....	56	Съемка автопортрета .....	66
Выбор качества изображения .....	57	Съемка по улыбке .....	66
<b>Автоспуск</b> .....	58	Обнаружение моргания глаз .....	67
<b>Съемка в темноте</b> .....	59	Использование интеллектуального распознавания лиц .....	67
Предотвращение появления эффекта «красных глаз» .....	59	Сохранение лиц в качестве избранных («Моя звезда») .....	68
Фотосъемка со вспышкой .....	59	<b>Настройка яркости и цветов</b> .....	69
Настройка светочувствительности ISO .....	61	Ручная коррекция экспозиции (EV) .....	69
<b>Выбор режима фокусировки</b> .....	62	Компенсация при подсветке сзади (ACB) .....	70
Макросъемка .....	62	Изменение режима экспомера .....	70
Следящая автофокусировка .....	63	Выбор баланса белого .....	71
Настройка области фокусировки .....	64	<b>Режимы серийной съемки</b> .....	73
		<b>Улучшение изображений</b> .....	74
		<b>Снижение звука зума</b> .....	75
		<b>Доступные параметры по режимам съемки</b> .....	76

<b>Просмотр и редактирование</b> .....	78
<b>Использование режима просмотра снимков и видеозаписей</b> .....	79
Включение режима просмотра .....	79
Просмотр снимков .....	84
Просмотр видеозаписей .....	87
<b>Редактирование снимков</b> .....	89
Изменение размеров снимков .....	89
Автоматическая обрезка портретов .....	89
Поворот снимка .....	90
Применение эффектов автофильтра .....	90
Регулировка параметров снимков .....	91
Формирование задания печати (DPOF) .....	93
<b>Просмотр файлов на экране телевизора</b> .....	94
<b>Перенос файлов на компьютер под управлением ОС Windows</b> .....	95
Передача файлов с помощью программы Intelli-studio ..96	
Передача файлов с камеры, подключенной как съемный диск .....	98
Отсоединение камеры (ОС Windows XP) .....	99
<b>Перенос файлов на компьютер под управлением Mac OS</b> .....	100
<b>Печать снимков на фотопринтере, совместимом со стандартом PictBridge</b> .....	101
<b>Беспроводная сеть (только модель ST200F/ST201F/ST205F)</b> ..102	
<b>Подключение к WLAN и ее настройка</b> .....	103
Автоматическое подключение к WLAN .....	103
Использование браузера входа в систему .....	104
Советы по подключению к сети .....	105
Ввод текста .....	106
<b>Отправка снимков и видеозаписей на смартфон</b> ..107	
<b>Удаленный спуск затвора камеры с помощью мобильного телефона</b> .....	108
<b>Использование веб-сайтов обмена фотографиями или видеозаписями</b> .....	110
Доступ к веб-сайту .....	110
Отправка фотографий или видеозаписей .....	110
<b>Отправка снимков и видеозаписей по электронной почте</b> .....	112
Настройка параметров отправки файлов по электронной почте .....	112
Отправка снимков и видеозаписей по электронной почте ..113	
<b>Отправка снимков в облачное хранилище</b> .....	115
<b>Функция Автокоп. снимков на ПК для отправки снимков и видеозаписей</b> .....	116
Установка программы для функции Автокоп.снимков на ПК .....	116
Сохранение фотоснимков и видеозаписей на компьютере ..116	
<b>Просмотр снимков и видеозаписей на экране ТВ с поддержкой TV Link</b> .....	118
<b>Отправка снимков с помощью технологии Wi-Fi Direct</b> .....	120
<b>О функции Wake on LAN (пробуждение по сигналу от беспроводной сети — WOL)</b> .....	121

<b>Настройки</b> .....	123
<b>Меню настроек</b> .....	124
Переход в меню настроек .....	124
Звук .....	125
Дисплей .....	125
Подключение .....	126
Общие .....	127
<b>Приложения</b> .....	129
<b>Сообщения об ошибках</b> .....	130
<b>Обслуживание камеры</b> .....	132
Очистка камеры .....	132
Использование и хранение камеры .....	133
Сведения о картах памяти .....	134
Сведения об аккумуляторной батарее .....	137
<b>Действия перед обращением в сервисный центр</b> ..	141
<b>Технические характеристики камеры</b> .....	144
<b>Глоссарий</b> .....	148
<b>Заявление на официальных языках</b> .....	154
<b>Указатель</b> .....	156

# Основные функции

В этой главе описывается расположение элементов управления камеры, значки и основные функции съемки.

Комплект поставки .....	14	Выбор параметров и пунктов меню .....	26
Внешний вид камеры .....	15	Настройка дисплея и звука .....	28
Установка аккумуляторной батареи и карты памяти .....	17	Настройка типа дисплея .....	28
Зарядка аккумуляторной батареи и включение камеры .....	18	Настройка звука .....	29
Зарядка аккумуляторной батареи .....	18	Фотосъемка .....	30
Включение камеры .....	18	Использование зума .....	31
Подготовка фотокамеры к работе .....	19	Уменьшение дрожания камеры (OIS) .....	33
Описание значков .....	21	Советы по получению более четких снимков .....	34
Использование главного экрана .....	22		
Переход на главный экран .....	22		
Значки на главном экране .....	23		
Выбор обоев .....	25		

# Комплект поставки

В комплект поставки камеры входят следующие компоненты.

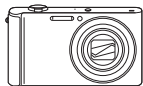

Камера



Сетевой адаптер и  
USB-кабель



Аккумуляторная батарея



Ремешок



Руководство пользователя  
(на CD)



Руководство пользователя

## Дополнительные аксессуары



Чехол для камеры

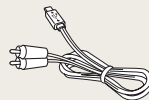

Аудио-/видеокабель

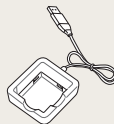

Зарядное устройство для  
аккумуляторной батареи



Карта памяти/  
адаптер карты памяти



- Иллюстрации могут немного отличаться от элементов, входящих в комплект поставки вашей камеры.
- Комплект поставки зависит от модели.
- Дополнительные аксессуары можно приобрести в розничных точках продаж или в сервисном центре Samsung. Компания Samsung не несет ответственности за повреждения, полученные в результате использования аксессуаров, не одобренных для вашего устройства.

## Внешний вид камеры

Прежде чем приступить к эксплуатации камеры, ознакомьтесь с ее элементами и их функциями.

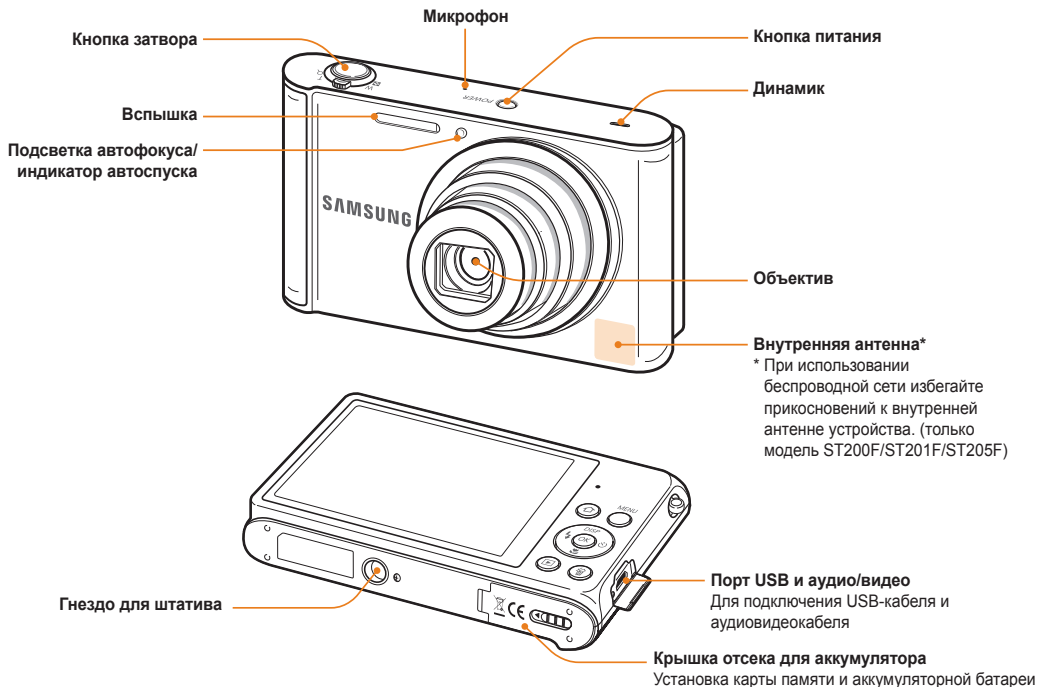

**Индикатор состояния**

- **Мигает:** при сохранении снимка или видеозаписи, считывании данных компьютером или принтером, при отсутствии фокусировки, наличии проблем с зарядкой батареи (для модели ST200F/ST201F/ST205F — при подключении к сети WLAN или отправке снимка)
- **Горит:** камера подключена к компьютеру, выполняется зарядка батареи, изображение находится в фокусе

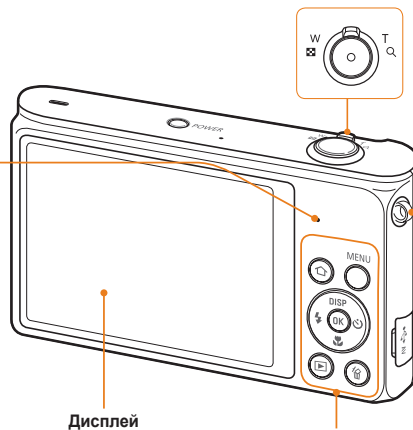

Дисплей

Кнопки  
(См. таблицу ниже)

**Кнопка управления зумом**

- **В режиме съемки:** увеличение или уменьшение изображения в видеоскелете
- **В режиме просмотра:** увеличение фрагмента снимка, просмотр файлов в виде эскизов или регулировка громкости

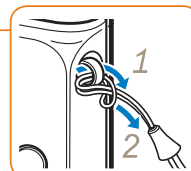

Крепление ремешка

Кнопка	Описание
	Переход на главный экран.
	Переход к параметрам или меню.
	Переход в режим просмотра.
	Удаление файлов в режиме просмотра.

Кнопка	Описание	
	<b>Основные функции</b>	<b>Прочие функции</b>
	Изменение параметров дисплея.	Перемещение вверх
	Изменение режима макросъемки.	Перемещение вниз
	Изменение режима вспышки.	Перемещение влево
	Выбор режима автоспуска.	Перемещение вправо
	Выбор параметра или пункта меню.	

# Установка аккумуляторной батареи и карты памяти

В этом разделе описывается, как устанавливать аккумуляторную батарею и карту памяти (приобретается отдельно).

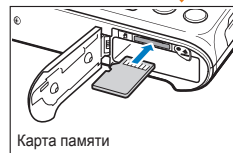
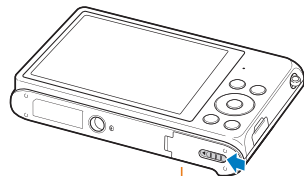

Карта памяти

Вставьте карту памяти золотистыми контактами вверх.



Аккумуляторная батарея

Вставьте аккумуляторную батарею эмблемой Samsung вверх.

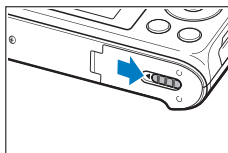
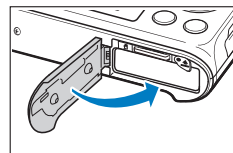

## Извлечение аккумуляторной батареи и карты памяти

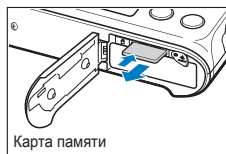

Карта памяти

Слегка нажмите на карту памяти, а затем извлеките ее из разъема.



Аккумуляторная батарея

Отведите фиксатор вверх, чтобы извлечь батарею.



Если карта памяти не вставлена, для временного хранения можно использовать внутреннюю память.

# Зарядка аккумуляторной батареи и включение камеры

## Зарядка аккумуляторной батареи

Перед первым использованием камеры необходимо зарядить аккумуляторную батарею. Подключите узкий разъем USB-кабеля к камере, а широкий — к сетевому адаптеру.



Индикатор состояния

- **Горит красным:** выполняется зарядка
- **Красный не горит:** зарядка завершена
- **Мигает красным:** ошибка



Используйте только сетевой адаптер и USB-кабель, поставляемые в комплекте. При использовании сетевого адаптера стороннего производителя (например, SAC-48) батарея может не зарядиться или не работать.

## Включение камеры

Нажмите кнопку питания [питания] для включения или выключения камеры.

- При первом включении появится экран начальной настройки (стр. 19).

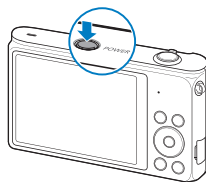

### Включение камеры в режиме просмотра

Нажмите кнопку [▶]. Камера включится и сразу перейдет в режим просмотра.

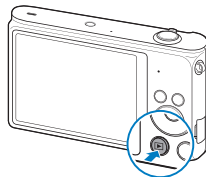

Если включить камеру, нажав кнопку [▶] и удерживая ее до тех пор, пока не замигает индикатор состояния, камера включится без звуковых сигналов.

# Подготовка фотокамеры к работе

При первом включении камеры появится экран начальной настройки. Следуйте инструкциям ниже, чтобы настроить основные параметры камеры.

- 1 Убедитесь, что курсор стоит на пункте **Language**, затем нажмите кнопку [OK] или [OK].

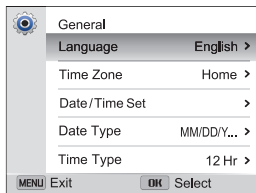

- 2 С помощью кнопок [DISP/OK] выберите язык и нажмите кнопку [OK].
- 3 Нажмите кнопку [OK], чтобы выбрать пункт **Часовой пояс**, затем нажмите кнопку [OK] или [OK].

- 4 Нажмите кнопки [DISP/OK], чтобы перейти к пункту **Дома**, затем нажмите кнопку [OK].
  - При поездке в другую страну выберите пункт **В гостях**, а затем выберите новый часовой пояс.
- 5 С помощью кнопок [DISP/OK] выберите часовой пояс и нажмите кнопку [OK] → [MENU].

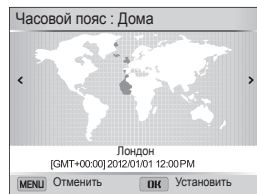

- Внешний вид экрана зависит от выбранного языка.

- 6 Нажмите кнопку [M], чтобы выбрать пункт **Установка даты/времени**, затем нажмите кнопку [C] или [OK].

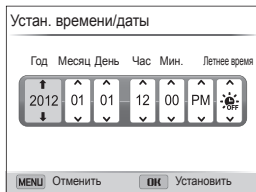

- Внешний вид экрана зависит от выбранного языка.
- 7 Для выбора параметра нажимайте кнопки [M/C].
- 8 С помощью кнопок [DISP/M] задайте дату, время и параметры перехода на летнее время, затем нажмите кнопку [OK].

- 9 Нажмите кнопку [M], чтобы выбрать пункт **Вид даты**, а затем нажмите кнопку [C] или [OK].
- 10 Выберите вид даты с помощью кнопок [DISP/M], а затем нажмите кнопку [OK].
- 11 Нажмите кнопку [M], чтобы выбрать пункт **Формат времени**, затем нажмите кнопку [C] или [OK].
- 12 С помощью кнопок [DISP/M] выберите формат времени и нажмите кнопку [OK].
- 13 Для завершения начальной настройки нажмите кнопку [MENU].

# Описание значков

В зависимости от выбранного режима и установленных параметров на дисплее камеры отображаются разные значки.

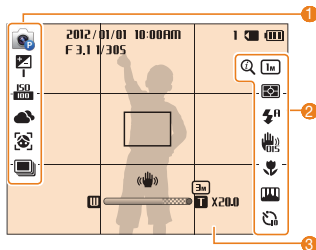

## 1 Параметры съемки (слева)

Значок	Описание
	Режим съемки
	Экспозиционное число
	Светочувствительность ISO
	Баланс белого
	Обнаружение лица
	Тон лица
	Режим серийной съемки

## 2 Параметры съемки (справа)

Значок	Описание
	Intelli-зум включен.
	Разрешение фотосъемки
	Разрешение видеосъемки
	Экспозамер
	Частота кадров
	Вспышка
	Включена функция «чистого» звука
	Оптическая стабилизация изображения (OIS)
	Режим автофокуса
	Улучшение изображения (резкость, контрастность, насыщенность)
	Автоспуск

## 3 Сведения о съемке

Значок	Описание
<b>2012 / 01 / 01</b>	Текущая дата
<b>10:00AM</b>	Текущее время
<b>1</b>	Оставшееся количество снимков
	Карта памяти установлена
	<ul style="list-style-type: none"><li>: батарея полностью заряжена</li><li>: батарея заряжена частично</li><li>: батарея разряжена (требуется зарядка)</li></ul>
<b>F 3.1</b>	Значение диафрагмы
<b>1/305</b>	Выдержка
<b>00:10</b>	Оставшееся время записи
	Рамка автофокусировки
	Дрожание камеры
	Индикатор зума
<b>3m</b>	Разрешение фотосъемки при включенном Intelli-зуме
<b>X20.0</b>	Значение зума

# Использование главного экрана

Касаясь значков на главном экране, вы можете выбрать режим съемки или перейти в меню настроек.

## Переход на главный экран



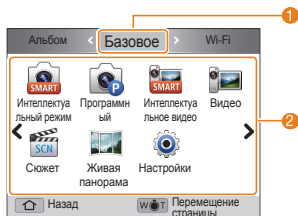
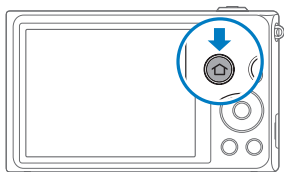



В режиме съемки или просмотра нажмите кнопку [⏪]. Для возврата к предыдущему режиму нажмите кнопку [⏪] еще раз.









Номер	Описание
1	<p>Текущий главный экран</p> <ul style="list-style-type: none"><li>Поверните кнопку управления зумом влево или вправо, чтобы перейти на другой главный экран.</li><li>Нажмите кнопку [DISP], чтобы перейти к названию главного экрана, затем с помощью кнопок [⚡/⏪] перейдите на другой главный экран.</li><li>Нажимайте кнопки [⚡/⏪], чтобы перейти на другой главный экран.</li></ul>
2	<p>Значки режима</p> <ul style="list-style-type: none"><li>С помощью кнопок [DISP/⚡/⏪] перейдите к нужному режиму, затем нажмите кнопку [OK], чтобы выбрать его.</li></ul>

## Значки на главном экране



### <Базовое>

Значок	Описание
	<b>Интеллектуальный режим:</b> фотосъемка с автоматическим определением типа сюжета (стр. 37).
	<b>Программный:</b> фотосъемка с параметрами, установленными вручную (стр. 38).
	<b>Интеллектуальное видео:</b> видеосъемка с автоматическим определением типа сюжета (стр. 39).
	<b>Видео:</b> запись видео (стр. 40).
	<b>Сюжет:</b> фотосъемка с параметрами, предустановленными для конкретного сюжета (стр. 41).
	<b>Живая панорама:</b> В этом режиме можно сделать серию снимков, а затем объединить их друг с другом для создания панорамного изображения (стр. 42).
	<b>Настройки:</b> настройка параметров в соответствии с личными предпочтениями (стр. 124).





### <Wi-Fi> (только модель ST200F/ST201F/ST205F)

Значок	Описание
	<b>MobileLink:</b> отправка снимков или видеозаписей на смартфон (стр. 107).
	<b>Remote Viewfinder:</b> Удаленный спуск затвора камеры и предварительный просмотр изображений с камеры с помощью мобильного телефона (стр. 108).
	<b>Отправка в соцсети:</b> загрузка снимков или видеозаписей на веб-сайты (стр. 110).
	<b>E-mail:</b> отправка снимков или видеозаписей, хранящихся на камере, по электронной почте (стр. 112).
	<b>Облако:</b> отправка снимков в облачное хранилище (стр. 115).
	<b>Автокопирование:</b> отправка снимков или видеозаписей с камеры на ПК по беспроводной сети (стр. 116).
	<b>TV Link:</b> просмотр снимков или видеозаписей с камеры на широкоэкранном телевизоре (стр. 118).



## &lt;Сюжет&gt;

Значок	Описание
	<b>Снимок в снимке:</b> Объединение автопортрета с нужным фоновым изображением в одном снимке (стр. 44).
	<b>Прекрасный снимок:</b> Портретная фотосъемка с устранением изъянов лица (стр. 45).
	<b>Интеллектуальный портрет:</b> автоматическое сохранение 2 дополнительных портретных снимков с помощью функции обнаружения лица (стр. 46).
	<b>Ночная съемка:</b> ночная съемка с помощью настройки выдержки (стр. 47).
	<b>Макросъемка:</b> фотосъемка объектов на близком расстоянии (стр. 47).

## &lt;Волшебный&gt;

Значок	Описание
	<b>Волшебная рамка:</b> фотосъемка с применением различных фоторамок (стр. 48).
	<b>Забавный снимок:</b> Фотосъемка с применением эффекта «Забавный снимок» (стр. 48).
	<b>Фотофильтр:</b> фотосъемка с применением различных светофильтров (стр. 49).
	<b>Кинофильтр:</b> видеосъемка с применением различных светофильтров (стр. 51).
	<b>Раздельный снимок:</b> выполнение нескольких снимков и последующее их расположение в общем кадре с помощью предустановленных шаблонов (стр. 52).
	<b>Художественная кисть:</b> выполнение снимка и сохранение видеозаписи, на которой показано, как применить к снимку фильтр (стр. 53).
	<b>Анимированный снимок:</b> выполнение и объединение серии снимков и последующий выбор области для создания GIF-анимации (стр. 54).

## &lt;Альбом&gt;

Значок	Описание
	<b>Альбом:</b> просмотр файлов по категориям в «Умном альбоме» (стр. 81).
	<b>Фоторедактор:</b> редактирование снимков с применением различных эффектов (стр. 91).



## Выбор обоев

Выбор нужного изображения для обоев главного экрана.

- 1 На главном экране перейдите к пункту **<Базовое>**.
- 2 Выберите значок .
- 3 Выберите пункт **Дисплей** → **Обои**.
- 4 Выберите нужный параметр.

Параметр	Описание
Галерея обоев	Выберите обои из стандартной галереи.
Альбом	Установка снимка в качестве обоев.

- 5 Перейдите к нужным обоям и нажмите кнопку **[OK]**.

- При выборе снимка можно задать определенный фрагмент для установки в качестве обоев. Поверните кнопку управления зумом влево или вправо, чтобы уменьшить или увеличить область. С помощью кнопок **[DISP /  /  / **] переместите фрагмент.

- 6 Для сохранения нажмите кнопку **[OK]**.



Чтобы установить в качестве обоев просматриваемый снимок, в режиме просмотра нажмите кнопку **[MENU]** и выберите пункт **Выбрать обои**.

# Выбор параметров и пунктов меню

Для выбора параметра или пункта меню нажмите кнопку **[MENU]**, затем нажмите кнопки **[DISP/☘/⚡/☺]** или кнопку **[OK]**.

- 1 В режиме съемки нажмите кнопку **[MENU]**.
- 2 Выберите нужный пункт меню или параметр.
  - Для перемещения вверх или вниз нажимайте кнопку **[DISP]** или **[☘]**.
  - Для перемещения влево или вправо нажимайте кнопку **[⚡]** или **[☺]**.

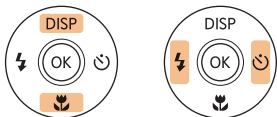

- 3 Нажмите кнопку **[OK]**, чтобы подтвердить выбор параметра или пункта меню.

## Возврат к предыдущему меню

Для перехода в предыдущее меню нажмите кнопку **[MENU]**.



Для возврата в режим съемки слегка нажмите кнопку **затвора**.

Пример: настройка баланса белого в программном режиме

- 1 На главном экране перейдите к пункту <Базовое>.
- 2 Выберите значок .
- 3 Нажмите кнопку [MENU].

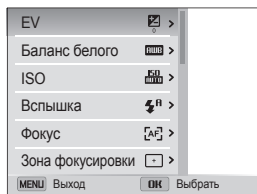

- 4 Нажмите кнопку [DISP/☀], чтобы выбрать пункт **Баланс белого**, затем нажмите кнопку [☺] или [OK].

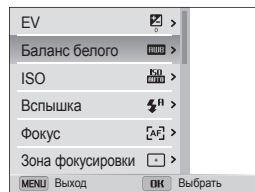

- 5 Чтобы выбрать параметр баланса белого, нажмите кнопки [/☺].



- 6 Чтобы сохранить внесенные изменения, нажмите кнопку [OK].

# Настройка дисплея и звука

В этом разделе описывается настройка отображаемой на дисплее информации и звуковых сигналов.

## Настройка типа дисплея

Можно настроить тип дисплея для режимов съемки и просмотра. Это позволяет выбрать, какая информация будет отображаться на дисплее во время съемки или просмотра. См. таблицу ниже.

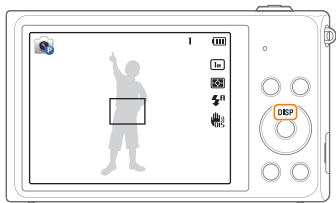

Нажимайте кнопку [DISP], чтобы изменить вид дисплея.

Режим	Тип дисплея
Съемка	<ul style="list-style-type: none"><li>• Скрыть все данные о параметрах съемки.</li><li>• Показать все данные о параметрах съемки.</li></ul>
Просмотр	<ul style="list-style-type: none"><li>• Скрыть все данные о текущем файле.</li><li>• Скрыть все данные о текущем файле, кроме основных.</li><li>• Показать все данные о текущем файле.</li></ul>

## Настройка отображения параметров съемки

Параметры съемки в некоторых режимах можно скрывать и показывать.

Нажмите кнопку [OK] несколько раз.

- Скрыть параметр съемки.
- Показать параметр съемки.



▲ Например, в сюжетном режиме

## Настройка звука

Включение или выключение звукового сигнала, подаваемого при использовании различных функций камеры.

- 1 На главном экране перейдите к пункту **<Базовое>**.
- 2 Выберите значок .
- 3 Выберите пункт **Звук** → **Звук. Сигн.**
- 4 Выберите нужный параметр.

Параметр	Описание
Выкл.	Выключение звуков, издаваемых камерой.
Вкл.	Включение звуков, издаваемых камерой.



# Фотосъемка

В этом разделе описывается быстрый и легкий способ фотосъемки в интеллектуальном режиме.

- 1 На главном экране перейдите к пункту **<Базовое>**.
- 2 Выберите значок .
- 3 Скомпонуйте кадр.

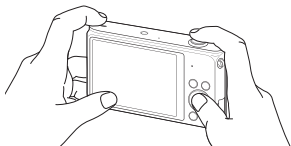

- 4 Слегка нажмите кнопку затвора для фокусировки.
  - Сфокусированный объект выделяется зеленой рамкой.
  - Если рамка красного цвета, значит объект находится не в фокусе.

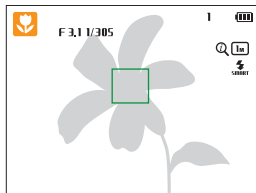

- 5 Нажмите кнопку затвора, чтобы сделать снимок.
- 6 Нажмите кнопку [▶], чтобы просмотреть сделанный снимок.
  - Чтобы удалить снимок, нажмите кнопку [🗑] и выберите пункт **Да**.
- 7 Для возврата в режим съемки нажмите кнопку [▶].



Советы о том, как получать более четкие снимки, см. на стр. 34.

## Использование зума

Зум позволяет снимать крупным планом.

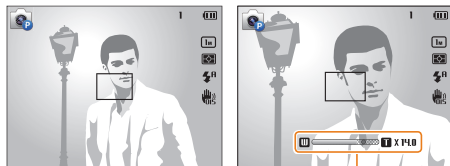

Значение зума



При повороте кнопки управления зумом коэффициент масштабирования, показываемый на дисплее, может изменяться.

### Цифровой зум

По умолчанию использование цифрового зума в режиме съемки разрешено. Если сильно увеличить изображение в видеоскатель, индикатор зума будет находиться в цифровом диапазоне и камера будет использовать цифровой зум. Сочетание 10-кратного оптического зума и 5-кратного цифрового зума позволяет получать 50-кратное увеличение.

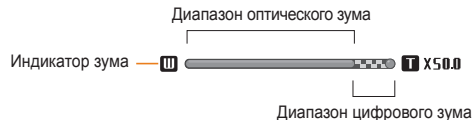

- Цифровой зум недоступен при использовании следящей автофокусировки.
- При съемке с цифровым зумом качество снимков может снизиться.

**Intelli-зум**

Если индикатор зума находится в диапазоне Intelli-зума, камера использует Intelli-зум. При использовании Intelli-зума разрешение снимка зависит от значения зума. Сочетание оптического зума и Intelli-зума позволяет получать 20-кратное увеличение.



- Интеллектуальный зум недоступен при использовании следящей автофокусировки.
- Intelli-зум позволяет получать фотоснимки с меньшей потерей качества, чем при цифровом зуме. Однако при этом качество снимка может быть ниже, чем при использовании оптического зума.
- Intelli-зум доступен только при использовании разрешения с соотношением сторон 4:3. Если при использовании Intelli-зума выбрать другое разрешение, он автоматически выключится.

**Настройка Intelli-зума**

- 1 В режиме съемки нажмите кнопку **[MENU]**.
- 2 Выберите пункт **Интеллект. зум**.
- 3 Выберите нужный параметр.

Значок	Описание
	<b>Выкл.:</b> Intelli-зум выключен.
	<b>Вкл.:</b> Intelli-зум включен.

## Уменьшение дрожания камеры (OIS)

Эта функция позволяет компенсировать эффект размытия изображения вследствие дрожания камеры.

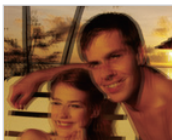

▲ До коррекции



▲ После коррекции

1 В режиме съемки нажмите кнопку [**MENU**].

2 Выберите пункт **OIS**.

3 Выберите нужный параметр.

Значок	Описание
	<b>Выкл.:</b> режим OIS выключен.
	<b>Вкл.:</b> режим OIS включен.



- Оптическая стабилизация изображения (OIS) может работать со сбоями в следующих случаях:
  - камера перемещается при съемке движущегося объекта;
  - используется цифровой зум;
  - камера слишком сильно дрожит;
  - используется большая выдержка (например, при ночной съемке);
  - уровень заряда аккумуляторной батареи слишком низок;
  - выполняется съемка крупным планом.
- При использовании функции OIS со штативом снимки могут оказаться размытыми из-за вибрации датчика OIS. Поэтому при использовании штатива следует отключать OIS.
- После удара или падения камеры изображение на дисплее может быть размытым. В этом случае выключите и снова включите камеру.

## Советы по получению более четких снимков



### Правильно удерживайте камеру

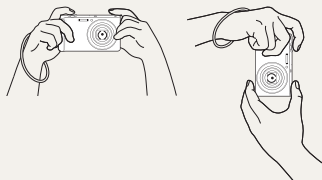

Убедитесь, что объектив, вспышка или микрофон ничем не закрыты.



### Слегка нажмите кнопку затвора

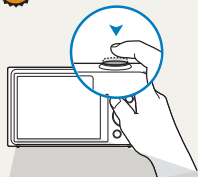

Слегка нажмите кнопку затвора и отрегулируйте фокусировку. При этом камера автоматически сфокусирует изображение и настроит параметры экспозиции.

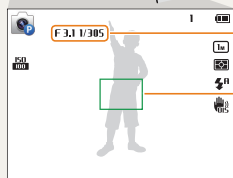

Камера автоматически установит диафрагму и выдержку.

#### Рамка фокусировки

- Если рамка фокусировки приобрела зеленый цвет, полностью нажмите кнопку затвора, чтобы сделать снимок.
- Если рамка фокусировки красная, отпустите кнопку, перекомпонуйте кадр и снова слегка нажмите кнопку затвора.



### Оптическая стабилизация изображения



Для оптической коррекции дрожания камеры включите функцию оптической стабилизации изображения (стр. 33).



### Если отображается значок «рука»

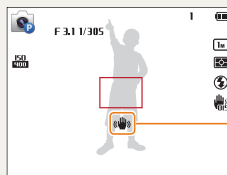

Дрожание камеры

При съемке в темноте не следует устанавливать режим вспышки **Медл. синх.** или **Выкл.** В этих режимах диафрагма открыта дольше, а камеру сложно держать неподвижно в течение такого времени.

- Используйте штатив или установите режим **Заполняющая вспышка** (стр. 59).
- Увеличьте значение светочувствительности ISO (стр. 61).



## Причины получения нерезкого снимка

Затруднения при фокусировке могут возникнуть в следующих случаях:

- слабая контрастность между объектом и фоном (например, цвет одежды человека сливается с фоном);
- источник света за объектом слишком яркий;
- объект блестит или отражает свет;
- объект съемки имеет горизонтальную текстуру (например, жалюзи);
- объект находится не в центре кадра.



### Использование блокировки фокуса

Слегка нажмите кнопку затвора для фокусировки. Когда объект будет в фокусе, можно сместить камеру для изменения композиции кадра. После этого нажмите кнопку затвора, чтобы сделать снимок.

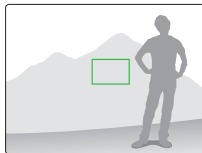
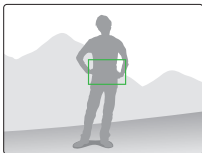

- Фотосъемка при слабом освещении



Включите вспышку (стр. 59).

- Съемка быстродвижущихся объектов



Используйте режим Непрерывная или Движение (стр. 73).

# Расширенные функции

В этом разделе описывается выбор режимов фото- и видеосъемки.

<b>Основные режимы</b> .....	37	<b>Режимы со спецэффектами</b> .....	48
Интеллектуальный режим .....	37	Режим «Волшебная рамка» .....	48
Программный режим .....	38	Режим «Забавный снимок» .....	48
Режим Интеллектуальное видео .....	39	Режим «Фотофильтры» .....	49
Режим «Видео» .....	40	Режим Movie Filter .....	51
Сюжетные режимы .....	41	Режим «Раздельный снимок» .....	52
Режим «Живая панорама» .....	42	Режим Artistic Brush .....	53
<b>Режимы сюжета</b> .....	44	Режим «Анимированный снимок» .....	54
Режим «Снимок в снимке» .....	44		
Режим «Прекрасный снимок» .....	45		
Режим «Интеллектуальный портрет» .....	46		
Режим «Ночная съемка» .....	47		
Режим макросъемки .....	47		

# Основные режимы



Делайте снимки и записывайте видео в основных режимах. Также можно воспользоваться режимами сюжета и режимом Live Panorama.















## Интеллектуальный режим

В интеллектуальном режиме камера автоматически выбирает соответствующие настройки на основе определения типа сюжета. Интеллектуальный режим удобен для тех, кто плохо знаком с настройками камеры для различных сюжетов.

- 1 На главном экране перейдите к пункту **<Базовое>**.
- 2 Выберите значок .
- 3 Скомпонуйте кадр.
  - Камера автоматически выберет сюжетный режим. В левом верхнем углу дисплея отобразится значок соответствующего сюжетного режима. Ниже приводится перечень возможных значков.



Значок	Описание
	Пейзаж
	Сюжет с ярким белым фоном

Значок	Описание
	Ночной пейзаж
	Ночной портрет
	Пейзаж с задней подсветкой
	Портрет с задней подсветкой
	Портрет
	Макросъемка предметов
	Макросъемка текста
	Закат
	Ясное небо
	Лес
	Макросъемка ярких цветных объектов
	Камера стабилизирована или установлена на штативе (при съемке в темноте)
	Активно движущийся объект
	Фейерверк (камера на штативе)

4 Слегка нажмите кнопку затвора для фокусировки.

5 Нажмите кнопку затвора, чтобы сделать снимок.



- Если камера не смогла определить подходящий режим сюжета, то применяются настройки по умолчанию для интеллектуального режима.
- Даже при обнаружении в кадре лица портретный режим выбирается не всегда. Это связано с положением человека и условиями освещения.
- При неблагоприятных условиях, например при дрожании камеры, неправильно подобранном освещении или расстоянии до объекта, камера может некорректно выбрать сюжетный режим.
- Даже при использовании штатива камера может неверно определять режим , если объект съемки движется.
- В режиме Smart Auto камера часто изменяет параметры съемки для выбора наиболее подходящего сюжета, что увеличивает расход заряда аккумуляторной батареи.

## Программный режим

В программном режиме большинство параметров съемки доступны для настройки, и только значения выдержки и диафрагмы устанавливаются камерой автоматически

1 На главном экране перейдите к пункту **<Базовое>**.

2 Выберите значок .

3 Задайте параметры.

- Список параметров см. в разделе «Параметры съемки» (стр. 55).

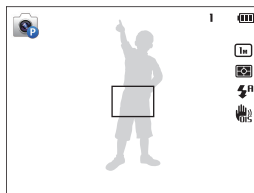

4 Скомпонуйте кадр и слегка нажмите кнопку затвора для фокусировки.





5 Нажмите кнопку затвора, чтобы сделать снимок.

## Режим Интеллектуальное видео

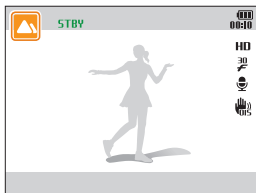
В режиме Smart Movie камера автоматически выбирает настройки на основе обнаруженного сюжета.

- 1 На главном экране перейдите к пункту **<Базовое>**.
- 2 Выберите значок .
- 3 Скомпонуйте кадр.
  - Камера автоматически выберет сюжетный режим. В левом верхнем углу дисплея отобразится значок соответствующего сюжетного режима.



Значок	Описание
	Пейзаж
	Закат
	Ясное небо
	Лес

- 4 Чтобы начать запись, нажмите кнопку затвора.
- 5 Для остановки записи снова нажмите кнопку затвора.



- Если камера не смогла определить подходящий режим сюжета, то применяются настройки по умолчанию для режима Smart Movie.
- При неблагоприятных условиях, например при дрожании камеры, неправильно подобранном освещении или расстоянии до объекта, камера может некорректно выбрать сюжетный режим.

## Режим «Видео»

В режиме видеосъемки можно записывать видео в формате HD продолжительностью до 20 минут. Камера сохраняет видеозаписи в файлах формата MP4 (H.264).



- H.264 (MPEG-4 part10/AVC) — это видеоформат с высокой степенью сжатия, установленный международными стандартизирующими организациями ISO-IEC и ITU-T.
- Некоторые карты памяти не поддерживают видеосъемку в формате высокой четкости. В этом случае необходимо выбрать более низкое разрешение.
- Создание видеозаписей с высоким разрешением не поддерживается картами памяти с низкой скоростью записи. Для видеосъемки с высоким разрешением используйте карты памяти с более высокой скоростью записи.
- Если включена функция оптической стабилизации изображения, в видеозапись могут попадать звуки, вызванные ее работой.
- При использовании зума во время видеосъемки камера может записать его звук. Чтобы уменьшить этот нежелательный эффект, воспользуйтесь функцией «чистого» звука (стр. 75).

- 1 На главном экране перейдите к пункту <Базовое>.
- 2 Выберите значок .
- 3 Задайте параметры.
  - Список параметров см. в разделе «Параметры съемки» (стр. 55).
- 4 Чтобы начать запись, нажмите кнопку затвора.
- 5 Для остановки записи снова нажмите кнопку затвора.

### Приостановка видеосъемки

Камера позволяет временно приостановить видеосъемку. Благодаря этому можно объединить несколько записей в одну.

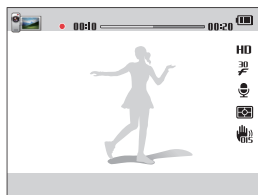

- Нажмите кнопку [OK], чтобы приостановить съемку.
- Для возобновления съемки нажмите кнопку [OK].

### Сюжетные режимы

Каждый сюжетный режим имеет набор предварительно заданных параметров и предназначен для съемки в определенных условиях.

- 1 На главном экране перейдите к пункту <Базовое>.
- 2 Выберите значок .
- 3 Выберите сюжет.



Параметр	Описание
<b>Пейзаж</b>	Фотосъемка натюрмортов и пейзажей.
<b>Закат</b>	Фотосъемка на закате с естественными оттенками красного и желтого.
<b>Рассвет</b>	Фотосъемка на рассвете.
<b>Контровой свет</b>	Фотосъемка против света.
<b>Пляж/снег</b>	Уменьшение недоэкспонирования, вызванного отражением солнечного света от песка или снега.
<b>Текст</b>	Четкая фотосъемка текста распечатанных или электронных документов.

- 4 Скомпонуйте кадр и слегка нажмите кнопку затвора для фокусировки.
- 5 Нажмите кнопку затвора, чтобы сделать снимок.

## Режим «Живая панорама»

В режиме «Живая панорама» можно делать широкоформатные панорамные снимки. В этом режиме можно сделать серию снимков, а затем объединить их друг с другом для создания панорамного изображения.



▲ Образец снимка

- 1 На главном экране перейдите к пункту **<Базовое>**.
- 2 Выберите значок
- 3 Скомпонуйте кадр и слегка нажмите кнопку затвора для фокусировки.
  - Наведите камеру на левую или правую (верхнюю или нижнюю) часть композиции, которую требуется запечатлеть.
- 4 Нажмите и удерживайте кнопку затвора для начала съемки.

5 Медленно перемещайте камеру в выбранном направлении, удерживая кнопку затвора, чтобы завершить панорамную съемку.

- Когда видоискатель совместится со следующим кадром, камера автоматически сделает следующий снимок.



6 По окончании съемки отпустите кнопку затвора.

- Когда все нужные снимки будут сделаны, камера объединит их в один панорамный снимок.



- Панорамный снимок может не получиться в следующих условиях:
  - слишком быстрое или слишком медленное перемещение камеры;
  - недостаточное перемещение камеры для выполнения следующего снимка;
  - непостоянная скорость перемещения камеры;
  - дрожание камеры;
  - изменение направления перемещения камеры при съемке;
  - съемка в темноте;
  - попадание в кадр движущегося объекта;
  - постоянно меняющиеся яркость и цвет источника освещения.
- При выборе режима «Живая панорама» отключаются функции цифрового и оптического зума. Если перейти в режим «Панорама» при использовании зума, камера вернет зум в исходное положение.
- В режиме «Живая панорама» некоторые параметры съемки недоступны.
- Камера может прекратить съемку из-за композиции съемки или движения объекта.
- В режиме «Живая панорама» камера может не полностью запечатлеть последний кадр, если вы остановите перемещение камеры. Чтобы запечатлеть нужный фрагмент, поверните камеру сильнее, чтобы предполагаемый край панорамного снимка остался немного позади.

# Режимы сюжета

Фотосъемка с помощью соответствующих режимов для различных сюжетов.

## Режим «Снимок в снимке»

В режиме «Снимок в снимке» можно сделать или выбрать полноэкранный фоновый снимок, а затем вставить эскиз снимка или видеозапись на передний план.

- 1 На главном экране перейдите к пункту <Сюжет>.
- 2 Выберите значок .
  - Чтобы задать размер вставляемой видеозаписи, нажмите кнопку [MENU] и выберите пункт **Разрешение видео** → нужный размер видеозаписи.
- 3 Слегка нажмите кнопку затвора для фокусировки, затем нажмите кнопку затвора еще раз, чтобы сделать фоновый снимок.
  - Чтобы выбрать фоновый снимок из списка сохраненных, нажмите кнопку [MENU] и выберите пункт **Выбрать изображение** → нужный снимок. Выбрать снимок или видеозапись, сделанные в режиме «Живая панорама», нельзя.

- 4 Нажмите кнопку [OK], чтобы отправить снимок на задний план.
  - Чтобы выполнить повторный фоновый снимок, нажмите кнопку [MENU].

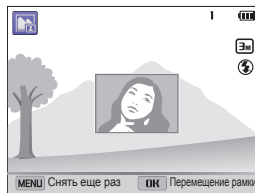

- 5 Нажмите кнопку [OK] и с помощью кнопок [DISP/🌸/🔍/👁] выберите место для вставки.
- 6 Нажмите кнопку [OK] и с помощью кнопок [DISP/🌸/🔍/👁] выберите размер вставки.
- 7 Нажмите кнопку [OK], чтобы сохранить изменения.

8 Слегка нажмите кнопку затвора для фокусировки, затем нажмите кнопку затвора еще раз, чтобы сделать и вставить снимок.

- При легком нажатии кнопки затвора окно вставки увеличивается в размере, что помогает определить, находится ли объект съемки в фокусе.
- Чтобы записать видео, нажмите кнопку [📹]. Чтобы остановить съемку и вставить видеозапись, нажмите кнопку [📹] еще раз.



- При выполнении фонового снимка автоматически устанавливается разрешение до [Эм], и все сделанные снимки сохраняются в памяти камеры.
- Окончательные снимки и видеозаписи в режиме «Снимок в снимке» сохраняются в виде единого комбинированного файла; сохранить вставленные снимки и видеозаписи отдельно нельзя.
- При вставке изображения разрешение комбинированного файла автоматически устанавливается на [Эм].
- При вставке видеозаписи разрешение комбинированного файла автоматически устанавливается на **VGA**.
- При съемке фонового изображения вертикальные изображения, снятые в вертикальном положении, отображаются горизонтально, без автоповорота.
- Максимальный размер окна вставки составляет 1/4 от размера дисплея, и при изменении размера соотношение сторон сохраняется таким же.
- Максимальная длина вставляемой видеозаписи — 20 минут.
- В режиме «Снимок в снимке» доступный диапазон масштабирования может быть меньше, чем в других режимах.
- В режиме «Снимок в снимке» недоступны параметры функции «Звук».
- При выборе в качестве фонового изображения сохраненного снимка по его краям могут появиться черные полосы (в зависимости от соотношения сторон)

## Режим «Прекрасный снимок»

Режим «Прекрасный снимок» — это портретная фотосъемка с возможностью устранения изъянов лица.

- 1 На главном экране перейдите к пункту <Сюжет>.
- 2 Выберите значок [👤].
- 3 Нажмите кнопку [🔧/😊], чтобы настроить параметры функции **Ретушь лица**.
  - Например, можно увеличить степень ретуши, чтобы скрыть недостатки лица.

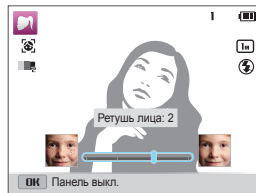

- 4 Нажмите кнопку [MENU].
- 5 Выберите пункт **Тон лица**.

6 Нажмите кнопку [⚡/😊], чтобы настроить параметры функции **Тон лица**.

- Например, можно увеличить значение параметра тона, чтобы кожа казалась светлее.

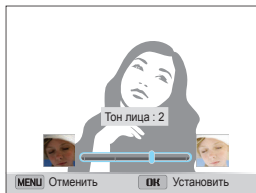

7 Нажмите кнопку [OK], чтобы сохранить изменения.

8 Скомпонуйте кадр и слегка нажмите кнопку затвора для фокусировки.

9 Нажмите кнопку затвора, чтобы сделать снимок.

## Режим «Интеллектуальный портрет»

В режиме «Интеллектуальный портрет» камера обнаружит лицо в кадре, автоматически увеличит его, обрежет изображение вокруг лица, а затем сохранит исходный снимок и 2 портрета в трех отдельных файлах. В режиме «Интеллектуальный портрет» можно автоматически определить и сохранить лицо человека крупным планом, вырезав его из пейзажа.

- 1 На главном экране перейдите к пункту <Сюжет>.
- 2 Выберите значок
- 3 Скомпонуйте кадр и слегка нажмите кнопку затвора для фокусировки.
- 4 Нажмите кнопку затвора, чтобы сделать снимок.
  - Исходный снимок и 2 кадрированных снимка сохраняются под последовательными именами файлов.



- При использовании режима «Интеллектуальный портрет» камера сохранит только исходный снимок в следующих случаях:
  - лицо на снимке не обнаружено;
  - обнаружено более 2 лиц;
  - размер обнаруженного лица превышает определенное значение.
- Кадрированные снимки сохраняют такое же соотношение сторон (16:9), как и исходный снимок, или обратное соотношение (9:16).
- Сохранение файлов в режиме «Интеллектуальный портрет» может потребовать больше времени.

## Режим «Ночная съемка»

В режиме «Ночная съемка» можно использовать большую выдержку, чтобы затвор дольше оставался открытым. Увеличьте значение диафрагмы, чтобы снимок не вышел переэкспонированным.

- 1 На главном экране перейдите к пункту <Сюжет>.
- 2 Выберите значок .
- 3 С помощью кнопок [⚡/☺] отрегулируйте значение выдержки.

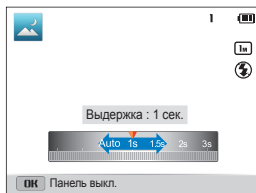

- 4 Скомпонуйте кадр и слегка нажмите кнопку затвора для фокусировки.
- 5 Нажмите кнопку затвора, чтобы сделать снимок.



Чтобы снимки не получались размытыми, используйте штатив.

## Режим макросъемки

Режим макросъемки предназначен для фотосъемки объектов на близком расстоянии, например цветов или насекомых.

- 1 На главном экране перейдите к пункту <Сюжет>.
- 2 Выберите значок .
- 3 Скомпонуйте кадр и слегка нажмите кнопку затвора для фокусировки.

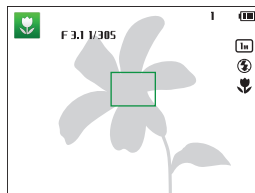

- 4 Нажмите кнопку затвора, чтобы сделать снимок.

# Режимы со спецэффектами

Делайте фото или снимайте видео с применением различных эффектов.

## Режим «Волшебная рамка»

В режиме Волшебная рамка к снимкам можно применять эффекты различных фоторамок. Форма и внешний вид снимков будут изменяться в зависимости от выбранной рамки.

- 1 На главном экране перейдите к пункту **<Волшебный>**.
- 2 Выберите значок .
- 3 Выберите нужную рамку.

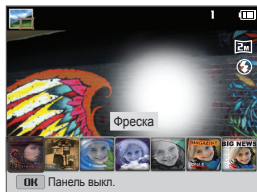

- 4 Скомпонуйте кадр и слегка нажмите кнопку затвора для фокусировки.
- 5 Нажмите кнопку затвора, чтобы сделать снимок.



В режиме «Волшебная рамка» автоматически устанавливается разрешение .

## Режим «Забавный снимок»

Фотосъемка с эффектами, искажающими лицо.

- 1 На главном экране перейдите к пункту **<Волшебный>**.
- 2 Выберите значок .
- 3 Наведите камеру на лицо.
- 4 Выберите нужный эффект.



- 5 Нажмите кнопку [**MENU**].
- 6 Выберите пункт **Уровень искажений**.
- 7 Нажмите кнопку [**4/☺**], чтобы настроить параметры функции **Уровень искажений**.
- 8 Нажмите кнопку [**OK**], чтобы сохранить изменения.
- 9 Слегка нажмите кнопку затвора для фокусировки.
- 10 Нажмите кнопку затвора, чтобы сделать снимок.



- Режим «Забавный снимок» не работает, если лицо в кадре не обнаружено.
- При обнаружении нескольких лиц он применяется только к ближайшему лицу.

## Режим «Фотофильтры»

К снимкам можно применять разнообразные фильтры, создавая с их помощью неповторимые изображения.



Миниатура



Виньетка



Линза "рыбий глаз"



Эскиз

- 1 На главном экране перейдите к пункту **<Волшебный>**.
- 2 Выберите значок
- 3 Выберите нужный эффект.

Параметр	Описание
Миниатюра	Эффект имитации объектива со сдвигом и наклоном — объект выглядит как миниатюра.
Виньетка	Цвета в стиле ретро, высокая контрастность и сильный эффект виньетки, как при использовании ломокамеры.
Картина тушью	Эффект акварельной краски.
Картина маслом	Эффект масляной краски.
Мультфильм	Эффект мультипликационной графики.
Перекрестный фильтр	Добавление линий, отходящих от ярких объектов, для имитации визуального эффекта перекрестного фильтра.
Эскиз	Эффект карандашного эскиза.
Мягкий фокус	Эффект, помогающий скрыть изъяны лица или сделать снимок размытым.
Линза "рыбий аглаз"	Затемнение краев кадра и искривление пространства для имитации эффекта линзы «рыбий глаз».
Старая пленка	Эффект винтажной пленки.
Эффект "Растр"	Эффект полутонов.
Классика	Эффект черно-белого снимка.
Ретро	Эффект сепии.
Съемка с масштабированием	Размытие краев изображения для выделения объектов в центре кадра.

4 Скомпонуйте кадр и слегка нажмите кнопку затвора для фокусировки.

5 Нажмите кнопку затвора, чтобы сделать снимок.



В зависимости от выбранного параметра разрешение может автоматически установиться на значение до **5m**.

## Режим Movie Filter

К видеозаписям можно применять разнообразные фильтры, создавая с их помощью неповторимые изображения.

- 1 На главном экране перейдите к пункту **<Волшебный>**.
- 2 Выберите значок .
- 3 Выберите нужный эффект.

Параметр	Описание
Миниатюра	Эффект имитации объектива со сдвигом и наклоном — объект выглядит как миниатюра.
Виньетка	Цвета в стиле ретро, высокая контрастность и сильный эффект виньетки, как при использовании ломокамеры.
Эффект "Растр"	Эффект полутонов.
Эскиз	Эффект карандашного эскиза.
Линза "рыбий глаз"	Искажение близко расположенных объектов для имитации эффекта объектива «рыбий глаз».
Классика	Эффект черно-белого снимка.
Ретро	Эффект сепии.

Параметр	Описание
Палитра Эффект 1	Создание яркого изображения — контрастного и с насыщенными цветами.
Палитра Эффект 2	Создание четких кадров.
Палитра Эффект 3	Применение мягких коричневых тонов.
Палитра Эффект 4	Эффект холодного одноцветного изображения.

- 4 Чтобы начать запись, нажмите кнопку затвора.
- 5 Для остановки записи снова нажмите кнопку затвора.



- Если во время видеосъемки выбран автофильтр **Миниатюра**, на экране будет отображаться время записи миниатюры, причем оно будет меньше, чем при съемке обычной видеозаписи.
- При выборе автофильтра **Миниатюра** записать звук во время видеосъемки нельзя.
- В зависимости от выбранного параметра скорость записи может автоматически измениться на значение до  $\frac{15}{1}$ , а разрешение записи — на значение **VGA** или меньше.

## Режим «Раздельный снимок»

В режиме «Раздельный снимок» можно сделать несколько снимков и расположить их в общем кадре с помощью предварительно установленных вариантов.

- 1 На главном экране перейдите к пункту **<Волшебный>**.
- 2 Выберите значок .
- 3 Выберите раздельный стиль.
  - Чтобы отрегулировать резкость разделительной черты, нажмите кнопку [MENU] и выберите пункт **Размытие границы** → нужное значение.
  - Чтобы применить эффект автофильтра к фрагменту снимка, нажмите кнопку [MENU] и выберите пункт **Автофильтр** → нужный параметр. К каждому фрагменту снимка можно применить свой эффект автофильтра.

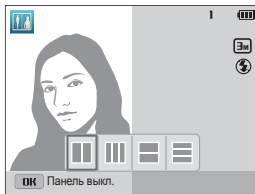

4 Скомпонуйте кадр и слегка нажмите кнопку затвора для фокусировки.

5 Нажмите кнопку затвора, чтобы сделать снимок.

- Повторите шаги 4 и 5, чтобы сделать остальные снимки.
- Чтобы выполнить повторный снимок, нажмите кнопку [].



- В режиме «Раздельный снимок» автоматически устанавливается разрешение до **[3m]**.
- В режиме «Раздельный снимок» доступный диапазон масштабирования может быть меньше, чем в других режимах.

## Режим Artistic Brush

В этом режиме можно сделать снимок, а затем записать видео, на котором показано, как к этому снимку применяется эффект автофильтра.

- 1 На главном экране перейдите к пункту **<Волшебный>**.
- 2 Выберите значок .
- 3 Выберите фильтр.

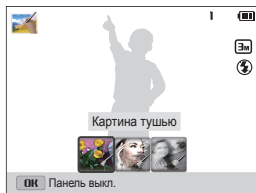

Параметр	Описание
<b>Картина тушью</b>	Эффект акварельной краски.
<b>Мультфильм</b>	Эффект мультипликационной графики.
<b>Эскиз</b>	Эффект карандашного эскиза.

4 Скомпонуйте кадр и слегка нажмите кнопку затвора для фокусировки.

5 Нажмите кнопку затвора, чтобы сделать снимок.

- После съемки автоматически запускается видео, на котором показано, как к снимку применяется эффект автофильтра.



- В режиме Artistic Brush автоматически устанавливается разрешение до .
- В режиме «Художественная кисть» сохраняется как снимок, так и сопутствующее видео.
- В режиме «Художественная кисть» доступный диапазон масштабирования может быть меньше, чем в других режимах.
- В режиме «Художественная кисть» сохранение снимка может занять больше времени.
- Отправлять видеозаписи, снятые в режиме «Художественная кисть», по беспроводной сети нельзя. (ST200F/ST201F/ST205F)

## Режим «Анимированный снимок»

В режиме «Анимированный снимок» можно выполнить и объединить серию снимков, а затем выбрать область для создания GIF-анимации. Этот режим доступен только в том случае, если в камеру вставлена карта памяти.

- 1 На главном экране перейдите к пункту <Волшебный>.
- 2 Выберите значок .
- 3 Скомпонуйте кадр и слегка нажмите кнопку затвора для фокусировки.
- 4 Нажмите кнопку затвора, чтобы сделать снимок.
  - Камера выполнит несколько снимков, пока мигает индикатор состояния.
- 5 С помощью кнопок [DISP/👉/👈/😊] перейдите к области, которую требуется анимировать.

- 6 Поверните кнопку управления зумом влево или вправо, чтобы уменьшить или увеличить область.

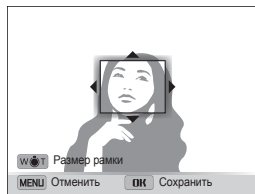

- 7 Нажмите кнопку [OK] для сохранения снимка.
  - Камера сохранит один анимированный файл GIF и один файл JPEG с первого кадра GIF-анимации. Файлы JPG просматривать на камере нельзя. Чтобы просмотреть их, потребуется подключить камеру к ПК. (стр. 96)



- В режиме «Анимированный снимок» автоматически устанавливается разрешение **VGA**.
- Чтобы предотвратить дрожание камеры, используйте штатив.
- Сохранение файлов в режиме «Анимированный снимок» может потребовать больше времени.

# Параметры съемки

В этом разделе описывается настройка параметров в режиме съемки.

<b>Выбор разрешения и качества изображения</b> .....	56	Обнаружение моргания глаз .....	67
Выбор разрешения .....	56	Использование интеллектуального	
Выбор качества изображения .....	57	распознавания лиц .....	67
<b>Автоспуск</b> .....	58	Сохранение лиц в качестве избранных	
<b>Съемка в темноте</b> .....	59	(«Моя звезда») .....	68
Предотвращение появления эффекта		<b>Настройка яркости и цветов</b> .....	69
«красных глаз» .....	59	Ручная коррекция экспозиции (EV) .....	69
Фотосъемка со вспышкой .....	59	Компенсация при подсветке сзади (ACB) ...	70
Настройка светочувствительности ISO .....	61	Изменение режима экспозамера .....	70
<b>Выбор режима фокусировки</b> .....	62	Выбор баланса белого .....	71
Макросъемка .....	62	<b>Режимы серийной съемки</b> .....	73
Следящая автофокусировка .....	63	<b>Улучшение изображений</b> .....	74
Настройка области фокусировки .....	64	<b>Снижение звука зума</b> .....	75
<b>Обнаружение лиц</b> .....	65	<b>Доступные параметры по режимам съемки</b> ...	76
Обнаружение лиц .....	65		
Съемка автопортрета .....	66		
Съемка по улыбке .....	66		

# Выбор разрешения и качества изображения

В этом разделе описывается, как менять параметры разрешения и качества изображения.

## Выбор разрешения

Снимки и видеозаписи с большим разрешением содержат большее число пикселей, поэтому их можно напечатать на бумаге большего размера и просмотреть на более крупном экране. При использовании высокого разрешения также увеличивается размер файла.

### Настройка разрешения фотосъемки

- 1 В режиме съемки нажмите кнопку [**MENU**].
- 2 Выберите пункт **Размер фото**.
- 3 Выберите нужный параметр.

Значок	Описание
	<b>4608 X 3456</b> : печать на бумаге формата A1.
	<b>4608 X 3072</b> : печать широкоформатных снимков на бумаге формата A1 (3:2).
	<b>4608 X 2592</b> : печать панорамных снимков (16:9) на бумаге формата A1 или просмотр на экране HD-телевизора.
	<b>3648 X 2736</b> : печать на бумаге формата A2.
	<b>2592 X 1944</b> : печать на бумаге формата A4.
	<b>1984 X 1488</b> : печать на бумаге формата A5.
	<b>1920 X 1080</b> : печать панорамных снимков (16:9) на бумаге формата A5 или просмотр на экране HD-телевизора.
	<b>1024 X 768</b> : отправка снимков по электронной почте.

### Настройка разрешения видеосъемки

- 1 В режиме видеосъемки нажмите кнопку [**MENU**].
- 2 Выберите пункт **Разрешение видео**.
- 3 Выберите нужный параметр.

Значок	Описание
<b>HD</b>	<b>1280 X 720</b> : просмотр файлов высокого качества на экране HD-телевизора.
<b>VGA</b>	<b>640 X 480</b> : просмотр файлов среднего качества на экране аналогового телевизора.
<b>QVGA</b>	<b>320 X 240</b> : для размещения на веб-странице.
	<b>Для передачи</b> (только модель ST200F/ST201F/ST205F): отправка файлов на веб-сайт по беспроводной сети (максимум за 30 секунд).



## Выбор качества изображения

Настройте качество снимков и видеозаписей. Чем выше качество изображения, тем больше размер файлов.

### Выбор качества снимков

Снимки сжимаются и сохраняются в формате JPEG.



- 1 В режиме съемки нажмите кнопку **[MENU]**.
- 2 Выберите пункт **Качество**.
- 3 Выберите нужный параметр.

Значок	Описание
	<b>Наилучшее:</b> для получения снимков максимально высокого качества.
	<b>Отличное:</b> для получения снимков высокого качества.
	<b>Хорошее:</b> для получения снимков обычного качества.

### Выбор качества видео

Видеозаписи сжимаются и сохраняются в формате MP4 (H.264).

- 1 В режиме видеосъемки нажмите кнопку **[MENU]**.
- 2 Выберите пункт **Частота кадров**.
- 3 Выберите нужный параметр.

Значок	Описание
	<b>30 кадр/с:</b> для записи видео с частотой 30 кадров в секунду.
	<b>15 кадр/с:</b> для записи видео с частотой 15 кадров в секунду.

# Автоспуск

В этом разделе описывается настройка таймера для съемки с автоспуском.

1 В режиме съемки нажмите кнопку [⏻].



2 Выберите нужный параметр.

Значок	Описание
	<b>Выкл.:</b> автоспуск отключен.
	<b>10 сек.:</b> снимок делается после 10-секундной задержки.
	<b>2 сек.:</b> снимок делается после 2-секундной задержки.
	<b>Двойной:</b> один снимок делается после 10-секундной задержки, еще один — после 2-секундной.

Набор доступных параметров варьируется в зависимости от условий съемки.

3 Для включения автоспуска нажмите кнопку затвора.

- Начнет мигать подсветка автофокуса/индикатор автоспуска. Снимок будет сделан автоматически по истечении заданного интервала времени.



- Чтобы отключить автоспуск, нажмите кнопку **затвора** или кнопку [⏻].
- При выборе некоторых параметров обнаружения лица функция автоспуска может быть недоступна.
- В некоторых режимах можно настроить параметры таймера, нажав кнопку [MENU] и выбрав пункт **Таймер**.

## Съемка в темноте

В этом разделе описана фотосъемка ночью или при слабом освещении.

### Предотвращение появления эффекта «красных глаз»

Если для съемки человека при недостаточном освещении применяется вспышка, возможно появление эффекта красных глаз. Чтобы избежать этого, выберите режим **Красные глаза** или **Удал. кр. глаз**. Более подробные сведения о параметрах вспышки можно найти в разделе «Фотосъемка со вспышкой».



▲ До коррекции



▲ После коррекции





### Фотосъемка со вспышкой

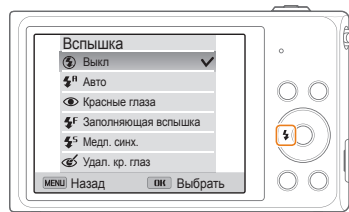



Используйте вспышку, когда освещение слишком слабое или требуется, чтобы снимок был более светлым.

1 В режиме съемки нажмите кнопку [  ].



2 Выберите нужный параметр.

Значок	Описание
	<b>Выкл.:</b> <ul style="list-style-type: none"><li>Вспышка не срабатывает.</li><li>При съемке в условиях слабого освещения будет отображаться предупреждение о дрожании камеры ().</li></ul>
	<b>Авто:</b> камера автоматически выберет нужные параметры вспышки для сюжета, определенного в интеллектуальном режиме.
	<b>Авто:</b> вспышка будет срабатывать автоматически, если объект или фон слишком темные.

Значок	Описание
	<p><b>Красные глаза:</b></p> <ul style="list-style-type: none"> <li>• Если объект или фон слишком темные, вспышка будет срабатывать дважды, чтобы устранить эффект «красных глаз».</li> <li>• Между двумя срабатываниями вспышки проходит некоторое время. Не двигайтесь, пока вспышка не сработает второй раз.</li> </ul>
	<p><b>Заполняющая вспышка:</b></p> <ul style="list-style-type: none"> <li>• Вспышка будет срабатывать каждый раз при создании снимка.</li> <li>• Камера автоматически регулирует энергию светового пучка.</li> </ul>
	<p><b>Медл. синх.:</b></p> <ul style="list-style-type: none"> <li>• Вспышка будет срабатывать, а затвор будет дольше оставаться открытым.</li> <li>• Этот режим следует использовать, если нужен рассеянный свет, чтобы показать на снимке больше деталей фона.</li> <li>• Чтобы снимки не получались размытыми, используйте штатив.</li> <li>• При съемке в условиях слабого освещения будет отображаться предупреждение о дрожании камеры ().</li> </ul>
	<p><b>Удал. кр. глаз:</b></p> <ul style="list-style-type: none"> <li>• Если объект или фон слишком темные, вспышка будет срабатывать, а камера будет устранять эффект «красных глаз» с помощью усовершенствованного программного анализа.</li> <li>• Между двумя срабатываниями вспышки проходит некоторое время. Не двигайтесь, пока вспышка не сработает второй раз.</li> </ul>



- Вспышка недоступна при серийной съемке и в режимах **Автопортрет** и **Моргание глаз**.
- Убедитесь, что объекты находятся на рекомендуемом расстоянии от вспышки (стр. 144).
- Если свет вспышки отражается или в воздухе много пыли, на снимках могут появляться маленькие пятна.
- В некоторых режимах можно настроить параметры вспышки, нажав кнопку **[MENU]** и выбрав пункт **Вспышка**.

Набор доступных параметров варьируется в зависимости от условий съемки.

## Настройка светочувствительности ISO

Светочувствительность ISO — это уровень чувствительности фотопленки к свету по стандарту Международной организации по стандартизации (ISO, International Organisation for Standardisation). Чем выше значение светочувствительности ISO, тем более чувствительной к свету становится камера. При высокой светочувствительности ISO можно получать высококачественные снимки без эффекта дрожания камеры, не используя вспышку.

- 1 В режиме съемки нажмите кнопку [**MENU**].
- 2 Выберите пункт **ISO**.
- 3 Выберите нужный параметр.
  - Коснитесь значка  для выбора подходящего уровня ISO в соответствии с яркостью и освещенностью объекта.



При более высоких значениях светочувствительности ISO на изображениях может присутствовать шум.



# Выбор режима фокусировки

В этом разделе описывается процедура фокусировки камеры в соответствии с параметрами объекта и условиями съемки.

## Макросъемка

Режим макросъемки предназначен для съемки объектов, например цветов или насекомых, крупным планом.



- Чтобы снимки не получались размытыми, старайтесь держать камеру неподвижно.
- Выключите вспышку, если расстояние до объекта не превышает 40 см.

1 В режиме съемки нажмите кнопку [🌻].



2 Выберите нужный параметр.

Значок	Описание
	<b>Обычный автофокус:</b> фокусировка на объекте, находящемся на расстоянии более 80 см. более 200 см при использовании зума.
	<b>Макро:</b> Фокусировка на объекте, находящемся на расстоянии 5—80 см от камеры. или 150–200 см при использовании зума.
	<b>Автомакро:</b> <ul style="list-style-type: none"><li>• Автоматическая фокусировка на объекте, удаленном более чем на 5 см. более 150 см при использовании зума.</li><li>• Он задан по умолчанию для некоторых режимов съемки.</li></ul>

Набор доступных параметров варьируется в зависимости от условий съемки.



В некоторых режимах можно настроить параметры фокусировки, нажав кнопку [MENU] и выбрав пункт **Фокус**.

## Следящая автофокусировка

Следящая автофокусировка позволяет отслеживать положение объекта и автоматически фокусироваться на нем, даже если камера находится в движении.

- 1 В режиме съемки нажмите кнопку [**MENU**].
- 2 Выберите пункт **Зона фокусировки** → **Следящая**.
- 3 Сфокусируйтесь на объекте, который требуется отслеживать, и нажмите кнопку [**OK**].
  - На объекте появится рамка фокусировки, которая будет следовать за объектом при перемещении камеры.

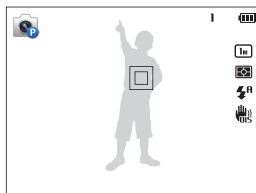

- Белая рамка означает, что камера следит за объектом.
  - При легком нажатии кнопки затвора появляется зеленая рамка, означающая, что объект находится в фокусе.
- 4 Нажмите кнопку затвора, чтобы сделать снимок.





- Если область фокусировки не выбрана, рамка фокусировки будет находиться в центре экрана.
- Отслеживание объекта может работать некорректно в следующих случаях:
  - объект слишком маленький;
  - объект движется слишком быстро;
  - недостаточно света или подсветка находится сзади;
  - совпадают окраска или фактура объекта и фона;
  - объект съемки имеет горизонтальную текстуру (например, жалюзи);
  - камера сильно дрожит.
- Если камера не может выполнить отслеживание объекта, рамка фокусировки отображается в виде одинарной белой рамки (□).
- Если при отслеживании объекта возник сбой, объект для отслеживания необходимо выбрать повторно.
- Если камера не может выполнить фокусировку, рамка фокусировки отображается в виде одинарной красной рамки (□).
- При использовании этой функции недоступны параметры обнаружения лица, таймера, серийной съемки и интеллектуального зума.

## Настройка области фокусировки

Выбрав подходящую зону фокусировки, которая зависит от расположения объекта в кадре, можно получить более четкие снимки.

- 1 В режиме съемки нажмите кнопку [**MENU**].
- 2 Выберите пункт **Зона фокусировки**.
- 3 Выберите нужный параметр.

Значок	Описание
	<b>По центру:</b> фокусировка по центру кадра (подходит, если объекты расположены приблизительно в центре кадра).
	<b>Матричная:</b> фокусировка на одной или нескольких из 9 возможных областей.
	<b>Следающая:</b> фокусировка на объекте и слежение за ним (стр. 63).

Набор доступных параметров варьируется в зависимости от условий съемки.



## Обнаружение лиц

При включенной функции обнаружения лиц камера может автоматически обнаруживать лицо человека. При фокусировке на лице человека экспозиция настраивается автоматически. При этом можно использовать функцию **Моргание глаз** для обнаружения закрытых глаз или функцию **Улыбка** для съемки улыбающегося человека. Можно также использовать функцию **Автораспознав. Лиц**, чтобы запомнить лица — впоследствии камера будет фокусироваться на них автоматически.



- При обнаружении лица камера начинает автоматически его отслеживать.
- Обнаружение лиц может работать некорректно в следующих случаях:
  - объект находится далеко от камеры (рамка фокусировки отображается оранжевым цветом при использовании функций съемки улыбки или обнаружения моргания);
  - освещение слишком сильное или слишком слабое;
  - объект съемки не смотрит в камеру;
  - человек надел солнцезащитные очки или маску;
  - у человека сильно изменяется выражение лица;
  - освещение нестабильное или съемка выполняется в условиях подветки сзади.
- Функция обнаружения лица недоступна при использовании следящей автофокусировки.
- Доступность различных функций обнаружения лиц зависит от параметров съемки.
- При выборе некоторых параметров обнаружения лица функция автоспуска может быть недоступна.
- При выборе параметров обнаружения лица устанавливается матричная зона автофокусировки.
- В зависимости от выбранных параметров обнаружения лица некоторые возможности серийной съемки недоступны.
- При съемке в режиме автораспознавания лиц обнаруженные лица заносятся в список лиц.
- Зарегистрированные лица можно отобразить в режиме просмотра в порядке их приоритета (стр. 80), однако некоторые запомненные лица могут быть не классифицированы в этом режиме.
- Лицо, обнаруженное в режиме автораспознавания лиц, может отсутствовать в списке лиц и в «Умном альбоме».

## Обнаружение лиц

Камера может автоматически обнаруживать до 10 лиц в одном кадре.

- 1 В режиме съемки нажмите кнопку **[MENU]**.
- 2 Выберите пункт **Обнаружение лица** → **Норма**.

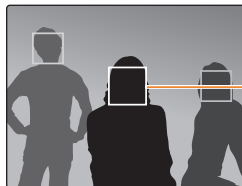

Лицо человека, находящегося ближе всего к камере или центру кадра, отображается в белой рамке фокусировки, а остальные лица — в серых рамках фокусировки.



Чем ближе люди расположены к камере, тем быстрее выполняется обнаружение лиц.

## Съемка автопортрета

С помощью этой функции можно фотографировать себя. При включении этой функции устанавливается небольшое фокусное расстояние. При попадании лица в фокус камера подает звуковой сигнал.

- 1 В режиме съемки нажмите кнопку **[MENU]**.
- 2 Выберите пункт **Обнаружение лица** → **Автопортрет**.
- 3 Сделайте снимок, направив объектив камеры на себя.
- 4 Когда прозвучит короткий звуковой сигнал, нажмите кнопку затвора.

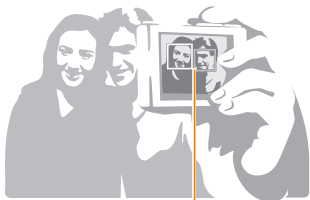

Если лица расположены в центре кадра, камера быстро подаст звуковой сигнал.



Если отключить громкость (параметр **Громкость** в настройках звука), камера не будет подавать звуковой сигнал (стр. 125).

## Съемка по улыбке

Камера будет автоматически делать снимок при обнаружении улыбающегося лица.

- 1 В режиме съемки нажмите кнопку **[MENU]**.
- 2 Выберите пункт **Обнаружение лица** → **Улыбка**.
- 3 Скомпонуйте снимок.
  - Камера будет автоматически делать снимок при обнаружении улыбающегося лица.



Если человек улыбается широко, камера быстрее обнаруживает улыбку.

## Обнаружение моргания глаз

Если обнаруживается, что у объекта съемки закрыты глаза, камера последовательно делает два снимка.

- 1 В режиме съемки нажмите кнопку **[MENU]**.
- 2 Выберите пункт **Обнаружение лица** → **Моргание глаз**.

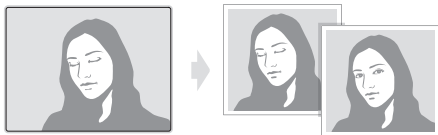



## Использование интеллектуального распознавания лиц

Камера автоматически запоминает лица, которые вы часто фотографируете. В режиме интеллектуального распознавания лиц приоритет для фокусировки на сохраненных и на избранных лицах будет определяться автоматически. Функция интеллектуального распознавания лиц доступна только при использовании карты памяти.

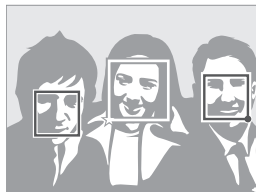
- 1 В режиме съемки нажмите кнопку **[MENU]**.
- 2 Выберите пункт **Обнаружение лица** → **Автораспознав. Лиц**.



- : лица, сохраненные в качестве избранных (сведения о том, как сохранить лица в качестве избранных, см. на стр. 68).
- : лица, сохраненные камерой автоматически.



- Функции распознавания и запоминания лиц могут работать некорректно при определенных условиях освещения, при значительном изменении положения тел и выражения лиц, а также при наличии очков.
- Камера способна автоматически сохранять до 12 лиц. Если уже зарегистрировано 12 лиц и было распознано новое, то оно заменит в памяти лицо с наименьшим приоритетом.

## Сохранение лиц в качестве избранных («Моя звезда»)

Вы можете создать список избранных лиц, чтобы задать для них приоритеты фокусировки и экспозиции. Эта функция доступна только при использовании карты памяти.

- 1 В режиме съемки нажмите кнопку **[MENU]**.
- 2 Выберите пункт **Изменение списка обн. лиц** → **Моя Звезда**.
- 3 Чтобы сохранить лицо человека, отрегулируйте положение камеры так, чтобы лицо находилось точно в овальной рамке, и нажмите кнопку затвора.

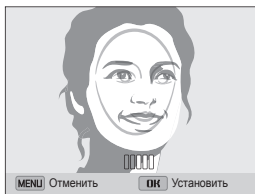

- При сохранении лиц снимайте людей по одному.
- Сделайте пять снимков лица: анфас, левый профиль, правый профиль, сверху и снизу.
- При съемке левого и правого профиля или сверху и снизу попросите модель не поворачивать голову больше чем на 30 градусов.
- Лицо можно сохранить даже при наличии всего одного снимка.

- 4 По завершении съемки появится список лиц.
  - Избранные лица помечаются в списке значком ★.



- Камера позволяет сохранить до восьми избранных лиц.
- При сохранении избранного лица вспышка не будет срабатывать.
- Если одно и то же лицо сохранено дважды, его можно удалить из списка лиц.

### Просмотр избранных лиц

- 1 В режиме съемки нажмите кнопку **[MENU]**.
- 2 Выберите пункт **Изменение списка обн. лиц** → **Список лиц**.



- Чтобы изменить приоритет избранных лиц, нажмите кнопку **[OK]** и выберите пункт **Изменить порядок** (стр. 80).
- Чтобы удалить избранное лицо, нажмите кнопку **[OK]** и выберите пункт **Отменить "Мую Звезду"?** (стр. 81).

# Настройка яркости и цветов

В этом разделе описывается, как регулировать яркость и цвета для повышения качества изображения.

## Ручная коррекция экспозиции (EV)

В зависимости от общего освещения ваши снимки могут получаться слишком светлыми или слишком темными. В этом случае можно вручную скорректировать экспозицию, чтобы повысить качество снимков.



▲ Темнее (-)



▲ Нейтрально (0)



▲ Светлее (+)

1 В режиме съемки нажмите кнопку [**MENU**].

2 Выберите пункт **EV**.

3 Выберите значение экспозиционного числа.

- При увеличении экспозиции фотоснимки будут ярче.

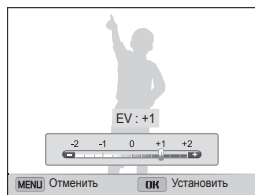

4 Чтобы сохранить внесенные изменения, нажмите кнопку [**OK**].



- Выбранное значение экспозиции будет сохраняться автоматически. Может потребоваться снова изменить экспозицию, чтобы избежать переэкспонирования или недозаэкспонирования.
- Если выбор подходящей экспозиции затруднителен, выберите режим **AEB** (автоматическая экспозиционная вилка). Камера делает 3 снимка подряд с разными значениями экспозиции: стандартным, более высоким и более низким (стр. 73).

## Компенсация при подсветке сзади (ACB)

Если источник света находится позади объекта или же объект и фон сильно контрастируют, велика вероятность, что объект на снимке будет темным. В этом случае выберите режим автоматического баланса контрастности (ACB).



▲ Без ACB



▲ С использованием ACB

- 1 В режиме съемки нажмите кнопку **[MENU]**.
- 2 Выберите пункт **ACB**.
- 3 Выберите нужный параметр.

Значок	Описание
	<b>Выкл.:</b> ACB (автоматический баланс контрастности) отключен.
	<b>Вкл.:</b> ACB (автоматический баланс контрастности) включен.



- Функция ACB всегда включена в режиме Интеллектуальный режим.
- Функция ACB недоступна при использовании режимов серийной съемки.

## Изменение режима экспомера

Режимом экспомера называется метод измерения камерой количества света. Яркость и освещенность снимка изменятся в зависимости от выбранного режима экспомера.

- 1 В режиме съемки нажмите кнопку **[MENU]**.
- 2 Выберите пункт **Экспомер**.
- 3 Выберите нужный параметр.

Значок	Описание
	<b>Матричный</b> <ul style="list-style-type: none"> <li>• Кадр разделяется на несколько областей, затем измеряется интенсивность света в каждой из них.</li> <li>• Этот режим подходит для обычных снимков.</li> </ul>
	<b>Точечный</b> <ul style="list-style-type: none"> <li>• Измеряется только интенсивность света в самом центре кадра.</li> <li>• Если объект находится не в центре, снимок может получиться неправильно экспонированным.</li> <li>• Этот режим подходит для съемки объекта с подсветкой сзади.</li> </ul>
	<b>Центровзвешенный</b> <ul style="list-style-type: none"> <li>• Измеряется интенсивность света во всех участках кадра, а затем вычисляется усредненное значение с учетом того факта, что центральная часть имеет большее значение.</li> <li>• Подходит для снимков, на которых объект находится в центре кадра.</li> </ul>

## Выбор баланса белого

Цвет снимка зависит от типа и качества источника света. Чтобы цвета на снимке были естественными, выберите значение баланса белого, соответствующее условиям освещения, например «Автоматический баланс белого», «Дневной свет», «Облачно» или «Лампы накаливания».



 Автоматический баланс белого



 Дневной свет









 Облачно



 Лампы накаливания

- 1 В режиме съемки нажмите кнопку [MENU].
- 2 Выберите пункт **Баланс белого**.
- 3 Выберите нужный параметр.

Значок	Описание
	<b>Автоматический баланс белого:</b> автоматическая настройка баланса белого в соответствии с условиями освещения.
	<b>Дневной свет:</b> для съемки на улице в солнечный день.
	<b>Облачно:</b> для съемки на улице в облачную погоду или в тени.
	<b>Люминесцентный холодный белый:</b> для съемки при освещении лампами дневного света или при трехстороннем люминесцентном освещении.
	<b>Люминесцентный тёплый белый:</b> для съемки при белом люминесцентном освещении.
	<b>Лампы накаливания:</b> для съемки в помещении при свете ламп накаливания или галогенных ламп.
	<b>Пользовательские установки:</b> использование настроек баланса белого, заданных вручную (стр. 72).

### Настройка баланса белого вручную

Можно настроить баланс белого, сделав снимок белой поверхности (например, листа бумаги) в тех условиях освещения, при которых будет выполняться фотосъемка. Настройка баланса белого поможет сделать цвета снимка естественными.

- 1 В режиме съемки нажмите кнопку **[MENU]**.
- 2 Выберите пункт **Баланс белого** → **Пользовательские установки**.
- 3 Направьте объектив на белый лист бумаги и нажмите кнопку затвора.

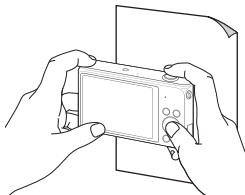

## Режимы серийной съемки

Съемка быстро перемещающихся объектов, естественных выражений лиц и жестов может быть затруднительной. Также могут возникать сложности с правильной установкой экспозиции и выбором надлежащего источника света. В этом случае выберите один из режимов серийной съемки.



- 1 В режиме съемки нажмите кнопку **[MENU]**.
- 2 Выберите пункт **Тип съемки**.
- 3 Выберите нужный параметр.

Значок	Описание
	<b>Покадровая:</b> выполнение одного снимка.
	<b>Непрерывная</b> <ul style="list-style-type: none"><li>• пока удерживается нажатой кнопка затвора, снимки делаются один за другим.</li><li>• Максимальное количество снимков зависит от емкости карты памяти.</li></ul>

Значок	Описание
	<b>Движение:</b> пока удерживается нажатой кнопка затвора, камера делает <b>VGA</b> снимков (5 снимков в секунду; всего не более 30 снимков).
	<b>АЕВ</b> <ul style="list-style-type: none"><li>• Выполнение трех снимков подряд с разными значениями экспозиции: стандартным, более высоким и более низким.</li><li>• Чтобы снимки не получались размытыми, используйте штатив.</li></ul>



- Использование вспышки и автоспуска невозможно, если не выбран параметр **Покадровая**.
- При выборе режима **Движение** камера установит разрешение **VGA** и светочувствительность ISO **Авто**.
- В зависимости от выбранных параметров функции обнаружения лиц некоторые параметры серийной съемки могут быть недоступны.

# Улучшение изображений

Контрастность, резкость и насыщенность снимков можно изменять.

- 1 В режиме съемки нажмите кнопку [**MENU**].
- 2 Выберите пункт **Улучш. изображ.**.
- 3 Выберите нужный параметр.
  - Резкость
  - Контрастность
  - Насыщенность

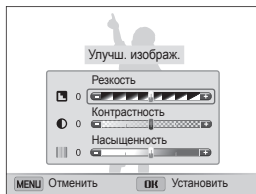

- 4 Значения регулируются кнопками [**+** / **-**].

Резкость	Описание
-	Уменьшение резкости краев объектов на снимке (используется для редактирования снимков на ПК).
+	Увеличение резкости краев объектов для повышения четкости снимков. При этом также могут увеличиться шумы на снимках.

Контрастность	Описание
-	Уменьшение интенсивности цвета и яркости.
+	Увеличение интенсивности цвета и яркости.

Насыщенность	Описание
-	Уменьшение насыщенности.
+	Увеличение насыщенности.

- 5 Чтобы сохранить изменения, нажмите кнопку [**OK**].





Выберите значение 0, если не хотите применять никакие эффекты (подходит для печати).

## Снижение звука зума

Если при видеосъемке используется зум, звук зума может записываться в видео. С помощью функции «Живой звук» можно уменьшить шум от зума.

- 1 В режиме видеосъемки нажмите кнопку [MENU].
- 2 Выберите пункт **Звукозапись**.
- 3 Выберите нужный параметр.

Значок	Описание
	<b>Вкл. звук:</b> функция «чистого» звука включена, шум от зума будет слабым.
	<b>Выкл. звук:</b> функция «чистого» звука выключена, шум от зума будет записан в видео.
	<b>Без звука:</b> звуки не записываются.



- Во время использования функции «Звук» следите за тем, чтобы микрофон не был закрыт.
- Записи, сделанные с использованием этой функции, могут отличаться от реальных звуков.
- В режиме «Снимок в снимке» недоступны параметры функции «Звук».

## Доступные параметры по режимам съемки

Подробные сведения о параметрах съемки см. в разделе «Параметры съемки».

	Интеллектуальный режим	Программный: фотосъемка	Интеллектуальное видео	Видео	Сюжет	Живая панорама	Снимок в снимке	Прекрасный снимок	Интеллектуальный портрет
Разрешение	О	О	О	О	О	△	△	О	О
Качество	△	О	О	О	О	△	-	О	О
Автоспуск.	△	О	△	△	О	-	△	△	△
Вспышка.	△	О	-	-	△	-	△	△	△
Светочувствительность ISO	-	О	-	-	-	-	-	-	-
Макро	△	О	△	О	△	-	-	△	△
Зона фокусировки.	-	О	-	-	-	-	-	-	-
Обнаружение лица	△	О	-	-	△	-	-	△	△
EV	-	О	-	О	-	-	-	-	-
АСВ	△	О	-	-	-	-	-	-	-
Экспомер.	-	О	-	О	-	-	-	-	-
Баланс белого.	-	О	-	О	-	-	-	-	-
Drive	-	О	-	-	-	-	-	-	-
Коррекция изображения	-	О	-	-	-	-	-	△	-
Sound Alive	-	-	О	О	-	-	-	-	-
Цифровой зум	-	О	-	-	△	-	-	-	-
Intelli-зум	△	△	-	-	△	-	-	-	-
OIS	О	О	О	О	О	-	О	О	О

△ : В этих режимах использование некоторых параметров ограничено либо для них установлены значения по умолчанию.

О : В этом режиме эта функция доступна.

## Доступные параметры по режимам съемки

	Ночная съемка	Макросъемка	Волшебная рамка	Забавный снимок	Фотофильтр	Кинофильтр	Раздельный снимок	Художественная кисть	Анимированный снимок
Разрешение	○	○	△	○	△	△	△	△	△
Качество	○	○	○	○	○	△	○	○	△
Автоспуск.	○	○	△	○	○	△	△	△	△
Вспышка.	△	-	△	△	△	-	△	△	-
Светочувствительность ISO	-	-	-	-	-	-	-	-	-
Макро	-	△	-	-	-	△	-	-	△
Зона фокусировки.	-	-	-	-	-	-	-	-	-
Обнаружение лица	-	-	-	△	-	-	-	-	-
EV	-	-	-	-	-	-	-	-	-
ACB	-	-	-	-	-	-	-	-	-
Экспомер.	-	-	-	-	-	-	-	-	-
Баланс белого.	-	-	-	-	-	-	-	-	-
Drive	-	-	-	-	-	-	-	-	-
Коррекция изображения	-	-	-	-	△	-	△	△	-
Sound Alive	-	-	-	-	-	△	-	-	-
Цифровой зум	-	-	-	-	-	-	-	-	-
Intelli-зум	-	-	-	-	-	-	-	-	-
OIS	○	○	-	○	○	○	○	○	○

△ : В этих режимах использование некоторых параметров ограничено либо для них установлены значения по умолчанию.

○ : В этом режиме эта функция доступна.

# Просмотр и редактирование

В этой главе описывается, как просматривать и редактировать снимки и видеозаписи, Вы также научитесь подключать камеру к компьютеру, фотопринтеру и телевизору.

<b>Использование режима просмотра снимков и видеозаписей</b> .....	79	<b>Перенос файлов на компьютер под управлением ОС Windows</b> .....	95
Включение режима просмотра .....	79	Передача файлов с помощью программы Intelli-studio .....	96
Просмотр снимков .....	84	Передача файлов с камеры, подключенной как съемный диск .....	98
Просмотр видеозаписей .....	87	Отсоединение камеры (ОС Windows XP) ...	99
<b>Редактирование снимков</b> .....	89	<b>Перенос файлов на компьютер под управлением Mac OS</b> .....	100
Изменение размеров снимков .....	89	<b>Печать снимков на фотопринтере, совместимом со стандартом PictBridge</b> .....	101
Автоматическая обрезка портретов .....	89		
Поворот снимка .....	90		
Применение эффектов автофильтра .....	90		
Регулировка параметров снимков .....	91		
Формирование задания печати (DPOF) .....	93		
<b>Просмотр файлов на экране телевизора</b> .....	94		

# Использование режима просмотра снимков и видеозаписей

В этом разделе описывается, как просматривать снимки и видеозаписи, а также организовывать файлы.

## Включение режима просмотра

В этом режиме можно просматривать снимки и видеозаписи, хранящиеся на камере.

### 1 Нажмите кнопку [▶].

- На дисплее отобразится последний из сохраненных файлов.
- Если камера была выключена, она включится, а на дисплее появится последний из сохраненных файлов.

### 2 Нажмите кнопки [↶/☺] для прокрутки файлов.

- Нажмите и удерживайте кнопку [↶/☺] для быстрой прокрутки файлов.



- Для просмотра файлов, хранящихся во встроенной памяти, необходимо извлечь карту памяти.
- Камера может не поддерживать просмотр и редактирование файлов, снятых другими камерами, из-за неподдерживаемых размеров (изображения и т. д.) или кодеков. Рекомендуем просматривать и редактировать такие файлы на ПК или другом устройстве.

## Сведения о фотофайле

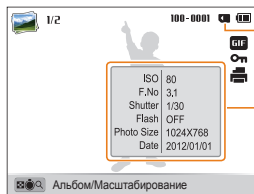

Используемая память

Информация о файле

Значок	Описание
1/2	Текущий файл/всего файлов.
100-0001	Имя папки — имя файла
GIF	Файл GIF
On	Защищенный файл
Printer icon	Заданы снимки для печати (формат DPOF)



Чтобы отобразить информацию о файле, нажмите кнопку [DISP].

### Сведения о видеофайле

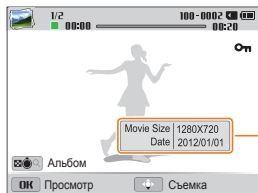

Информация о файле

Значок	Описание
1/2	Текущий файл/всего файлов.
100-0002	Имя папки — имя файла
00:00	Текущее время воспроизведения
00:20	Продолжительность видеозаписи
On	Защищенный файл



Чтобы отобразить информацию о файле, нажмите кнопку [DISP].

### Установка приоритета для избранных лиц

Можно задать приоритет для избранных лиц. Функция избранных лиц доступна, только если установлена карта памяти.

- 1 В режиме просмотра нажмите кнопку [MENU].
- 2 Выберите пункт **Список лиц**.



- 3 Нажмите кнопку [OK].
- 4 Выберите пункт **Изменить порядок**.
- 5 Выберите лицо и нажмите кнопку [OK].
- 6 Нажмите кнопки [↔/☺], чтобы изменить приоритет лица, затем нажмите кнопку [MENU].

### Удаление избранных лиц

Избранные лица можно удалить. Функция избранных лиц доступна, только если установлена карта памяти.





- 1 В режиме просмотра нажмите кнопку [MENU].
- 2 Выберите пункт **Список лиц**.
- 3 Нажмите кнопку [OK].
- 4 Выберите пункт **Отменить "Мою Звезду"?**.
- 5 Выберите лицо и нажмите кнопку [OK].
- 6 Нажмите кнопку [↵].
- 7 Когда появится всплывающее сообщение, выберите ответ **Да**.

### Просмотр файлов по категориям в «Умном альбоме»

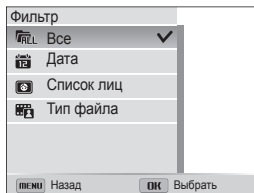
Просмотр файлов по категориям, например по дате, по лицу или по типу файла.

- 1 В режиме просмотра поверните кнопку управления зумом влево.
  - Чтобы открыть «Умный альбом», также можно перейти к пункту <Альбом> на главном экране и выбрать значок .
- 2 Нажмите кнопку [MENU].
- 3 Выберите пункт **Фильтр** → категорию.



Значок	Описание
	<b>Все:</b> просмотр файлов в обычном режиме.
	<b>Дата:</b> просмотр файлов по дате сохранения.
	<b>Список лиц:</b> просмотр файлов, отсортированных по распознанному и избранному лицам (до 20 человек).
	<b>Тип файла:</b> просмотр файлов по типу.

- 4 Перейдите к нужному списку и нажмите кнопку **[OK]**, чтобы открыть его.
- 5 Перейдите к нужному файлу и нажмите кнопку **[OK]**, чтобы просмотреть его.
- 6 Для возврата к предыдущему режиму поверните кнопку управления зумом влево.



Запуск «Умного альбома», изменение категории и реорганизация файлов могут потребовать некоторого времени.

#### Просмотр файлов в виде эскизов

Можно просмотреть файлы в виде эскизов.



Чтобы на экране отображалось по 12 эскиза, в режиме просмотра поверните кнопку управления зумом влево. Чтобы на экране отображалось одновременно 24 миниатюры, поверните кнопку управления зумом влево еще один раз. Для возврата к предыдущему режиму поверните кнопку управления зумом вправо.

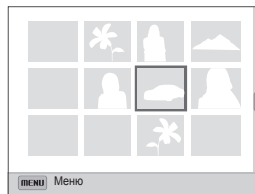

- Чтобы просмотреть миниатюры файлов, также можно перейти к пункту **<Альбом>** на главном экране и выбрать значок .

Нажмите кнопки **[DISP / 🌸 / 🔍 / 🔄]** для просмотра списка файлов.

### Защита файлов

Файлы можно защитить от случайного удаления.

- 1 В режиме просмотра нажмите кнопку **[MENU]**.
- 2 Выберите пункт **Защита** → **Вкл.**



Удалить или повернуть защищенный снимок нельзя.

### Удаление файлов

Выбор файлов для удаления в режиме просмотра.

#### Удаление одного файла

Можно выделить отдельный файл и удалить его.

- 1 В режиме просмотра выберите файл и нажмите кнопку **[🗑️]**.
- 2 Когда появится всплывающее сообщение, выберите ответ **Да**.



Можно также удалить сразу несколько файлов в режиме просмотра, нажав кнопку **[MENU]** и выбрав пункт **Удалить** → **Удалить** → **Да**.

### Удаление нескольких файлов

Можно выделить несколько файлов и удалить их.

- 1 В режиме просмотра нажмите кнопку **[🗑️]**.
  - Чтобы удалить файл в режиме эскизов, нажмите кнопку **[MENU]**, выберите пункт **Удалить** → **Выбать** и перейдите к шагу 3 либо нажмите кнопку **[🗑️]**, выберите пункт **Выбать** и перейдите к шагу 3.
- 2 Когда появится всплывающее сообщение, выберите ответ **Удалить несколько**.
- 3 Выберите файлы, подлежащие удалению, и нажмите кнопку **[OK]**.
  - Чтобы отменить выделение, нажмите кнопку **[OK]**.
- 4 Нажмите кнопку **[🗑️]**.
- 5 Когда появится всплывающее сообщение, выберите ответ **Да**.

### Удаление всех файлов

Можно выделить все файлы и удалить их.

- 1 В режиме просмотра нажмите кнопку **[MENU]**.
  - Чтобы удалить файл в режиме эскизов, нажмите кнопку **[MENU]**, выберите пункт **Удалить** → **Удалить все** и перейдите к шагу 3, либо нажмите кнопку **[🗑️]**, выберите пункт **Удалить все** и перейдите к шагу 3.
- 2 Выберите пункт **Удалить** → **Удалить все**.
- 3 Когда появится всплывающее сообщение, выберите ответ **Да**.
  - Все незащищенные файлы будут удалены.

### Копирование файлов на карту памяти

Чтобы скопировать на карту памяти файлы, сохраненные во встроенной памяти, выполните следующие действия.

- 1 В режиме просмотра нажмите кнопку **[MENU]**.
- 2 Выберите пункт **Копировать на карту**.

### Просмотр снимков

Чтобы увеличить фрагмент снимка или просмотреть снимки в режиме слайд-шоу, выполните следующие действия.

#### Увеличение снимка



Чтобы увеличить фрагмент снимка, в режиме просмотра поверните кнопку управления зумом вправо. Для уменьшения поверните кнопку управления зумом влево.

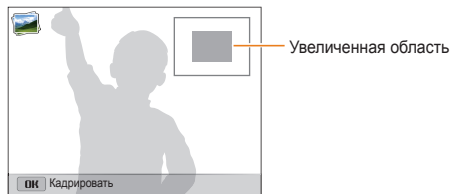

Функция	Описание
Перемещение увеличенной области	Нажимайте кнопки [DISP/👉/👈/👆/👇].
Обрезка увеличенного снимка	Нажмите кнопку [OK] и выберите пункт <b>Да</b> (обрезанный снимок будет сохранен как новый файл. Исходный снимок останется без изменений.)



При просмотре снимков, снятых другой камерой, значение зума может отличаться.

### Просмотр панорамных снимков

Просмотр фотографий, сделанных в режиме Живая панорама.

- 1 В режиме просмотра нажимайте кнопки [👈/👆], чтобы перейти к нужному панорамному снимку.
  - На дисплее появится весь панорамный снимок.
- 2 Нажмите кнопку [OK].
  - Камера автоматически проходит по кадру слева направо для создания горизонтальной панорамы или сверху вниз, если снимается вертикальная панорама. Затем камера перейдет в режим просмотра.
  - Чтобы приостановить или возобновить просмотр панорамного снимка, нажмите кнопку [OK].
  - После приостановки просмотра панорамного снимка нажимайте кнопки [DISP/👉/👈/👆/👇], чтобы прокрутить его по горизонтали или по вертикали, в зависимости от направления камеры во время съемки.
- 3 Нажмите кнопку [MENU], чтобы вернуться в режим просмотра.



Снимок прокручивается автоматически только в том случае, если размер его длинного края в два раза или более превышает размер короткого края.

### Просмотр анимированных снимков

Просмотр анимированных файлов GIF, которые были созданы в режиме Анимированный снимок.

- 1 Перейдите к нужному файлу GIF с помощью кнопок [⚡/🕒] в режиме просмотра.
- 2 Нажмите кнопку [OK].
  - Начнется воспроизведение файла GIF.
- 3 Нажмите кнопку [OK], чтобы вернуться в режим просмотра.

### Просмотр слайд-шоу

Добавление эффектов и звукового оформления к слайд-шоу. Функция слайд-шоу неприменима к видеозаписям и файлам GIF-анимации.

- 1 В режиме просмотра нажмите кнопку [MENU].
- 2 Выберите пункт **Параметры слайдшоу**.
- 3 Выберите эффект для слайд-шоу.
  - Перейдите к шагу 4, чтобы начать показ без эффектов.

\* По умолчанию

Параметр	Описание
<b>Режим воспроизведения</b>	Настройка автоматического повтора слайд-шоу ( <b>Один раз*</b> , <b>Повтор</b> ).
<b>Интервал</b>	<ul style="list-style-type: none"> <li>• Выбор промежутка времени между сменой снимков (<b>1 сек.*</b>, <b>3 сек.</b>, <b>5 сек.</b>, <b>10 сек.</b>).</li> <li>• Чтобы задать временной интервал, нужно выбрать для параметра «Эффект» значение <b>Выкл.</b></li> </ul>
<b>Мелодия</b>	Выбор аудиозаписи для фонового воспроизведения.
<b>Эффект</b>	<ul style="list-style-type: none"> <li>• Выбор эффекта перехода между снимками (<b>Выкл.</b>, <b>Покой*</b>, <b>Великолепие</b>, <b>Отдых</b>, <b>Активность</b>, <b>Очарование</b>).</li> <li>• Чтобы отменить эффекты, выберите пункт <b>Выкл.</b></li> <li>• При использовании режима Эффект снимки будут меняться каждую секунду.</li> </ul>

4 Нажмите кнопку **[MENU]**.

5 Выберите пункт **Начать слайд-шоу**.

6 Просматривайте слайд-шоу.

- Нажмите кнопку **[OK]**, чтобы приостановить слайд-шоу.
- Снова нажмите кнопку **[OK]**, чтобы возобновить слайд-шоу.



- Нажмите кнопку **[OK]**, затем кнопку **[⏏/⏮]**, чтобы остановить слайд-шоу и вернуться в режим просмотра.
- Поверните кнопку управления зумом влево или вправо, чтобы отрегулировать громкость звука.

## Просмотр видеозаписей

В режиме просмотра можно просматривать видеозаписи, а также захватывать и вырезать фрагменты. Эти фрагменты можно сохранить как новые файлы.

1 В режиме просмотра выберите видеозапись и нажмите кнопку **[OK]**.

2 Просмотрите видеозапись.



Текущее время воспроизведения/ продолжительность видеозаписи

Функция	Описание
Перемотка назад	Нажмите кнопку <b>[⏮]</b> . При каждом нажатии кнопки <b>[⏮]</b> выполняется перемотка назад со скоростью 2X, 4X и 8X.
Приостановка или возобновление просмотра	Нажмите кнопку <b>[OK]</b> .
Перемотка вперед	Нажмите кнопку <b>[⏭]</b> . При каждом нажатии кнопки <b>[⏭]</b> выполняется перемотка вперед со скоростью 2X, 4X и 8X.
Регулировка громкости звука	Поверните кнопку управления зумом влево или вправо.

### Обрезка видео

- 1 В режиме просмотра выберите видеозапись и нажмите кнопку **[MENU]**.
- 2 Выберите пункт **Обрезать видео**.
- 3 Чтобы начать воспроизведение видеозаписи, нажмите клавишу **[OK]**.
- 4 Чтобы указать начало фрагмента, при просмотре видеозаписи нажмите кнопку **[OK]** → **[👉]**.
- 5 Нажмите клавишу **[OK]**, чтобы продолжить воспроизведение.
- 6 Чтобы указать окончание фрагмента, при просмотре видеозаписи нажмите кнопку **[OK]** → **[👈]**.
- 7 Для подрезки фрагмента нажмите кнопку **[OK]**.
- 8 Когда появится всплывающее сообщение, выберите ответ **Да**.



- Исходная видеозапись должна длиться не менее 10 секунд.
- Камера сохранит отредактированную видеозапись как новый файл.

### Захват изображения из видео

- 1 Чтобы указать нужное изображение для захвата, при просмотре видео нажмите кнопку **[OK]**.
- 2 Нажмите кнопку **[📷]**.



- Разрешение захваченного изображения будет таким же, как в исходной видеозаписи.
- Захваченное изображение сохраняется как новый файл.

# Редактирование снимков

В этом разделе описывается редактирование снимков.



- Отредактированные снимки сохраняются как новые файлы.
- При редактировании снимков камера автоматически преобразует их в файлы с более низким разрешением. При повороте или изменении размера снимков камера не уменьшает их разрешение автоматически.

## Изменение размеров снимков

Можно изменить размер снимка и сохранить его как новый файл.

- 1 В режиме просмотра выделите снимок и нажмите кнопку **[MENU]**.
- 2 Выберите пункт **Изменить размер**.
- 3 Выберите нужный параметр.

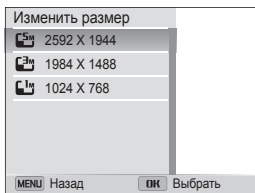

Доступные варианты изменения размера зависят от размера исходного снимка.

## Автоматическая обрезка портретов

Можно извлекать и сохранять лица объектов съемки крупным планом из пейзажной съемки.

- 1 В режиме просмотра выберите снимок и нажмите кнопку **[MENU]**.
- 2 Выберите пункт **Интеллектуальный портрет**.
  - Камера обнаружит лицо в кадре, обрежет изображение вокруг него, а затем сохранит 2 обрезанных снимка под последовательными именами файлов.

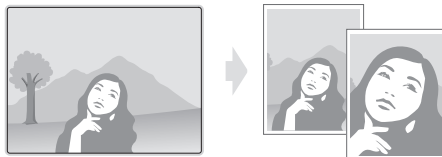

Режим «Интеллектуальный портрет» не работает в следующих случаях:

- лицо на снимке не обнаружено;
- обнаружено более 2 лиц;
- область обнаруженного лица превышает определенное значение.

## Поворот снимка

- 1 На главном экране перейдите к пункту **<Альбом>**.
- 2 Выберите значок
- 3 Поверните кнопку управления зумом влево и выберите снимок.
- 4 Выберите пункт **Повернуть** → параметр.
- 5 Для сохранения нажмите кнопку

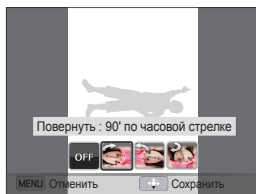

- Камера перезапишет исходный файл.
- Чтобы повернуть снимок, в режиме просмотра нажмите кнопку **[MENU]** и выберите пункт **Повернуть**.

## Применение эффектов автофильтра

Применение спецэффектов к снимкам.

- 1 На главном экране перейдите к пункту **<Альбом>**.
- 2 Выберите значок
- 3 Поверните кнопку управления зумом влево и выберите снимок.
- 4 Выберите пункт **Автофильтр** → параметр.



Параметр	Описание
<b>Норма</b>	Без эффекта.
<b>Миниатюра</b>	Эффект имитации объектива со сдвигом и наклоном — объект выглядит как миниатюра.
<b>Виньетка</b>	Цвета в стиле ретро, высокая контрастность и сильный эффект виньетки, как при использовании ломокамеры.

Параметр	Описание
Картина тушью	Эффект акварельной краски.
Картина маслом	Эффект масляной краски.
Мультфильм	Эффект мультипликационной графики.
Перекрестный фильтр	Добавление линий, отходящих от ярких объектов, для имитации визуального эффекта перекрестного фильтра.
Эскиз	Эффект карандашного эскиза.
Мягкий фокус	Эффект, помогающий скрыть изъяны лица или сделать снимок размытым.
Линза "рыбий аглаз"	Искажение близко расположенных объектов для имитации эффекта объектива «рыбий глаз».
Старая пленка	Эффект винтажной пленки.
Эффект "Растр"	Эффект полутонов.
Классика	Эффект черно-белого снимка.
Ретро	Эффект сепии.
Съемка с масштабированием	Размытие краев изображения для выделения объектов в центре кадра.

5 Для сохранения нажмите кнопку .

## Регулировка параметров снимков



В этом разделе описывается, как настроить яркость, контрастность и насыщенность, а также устранить эффект «красных глаз». Если центральная часть снимка слишком темная, можно сделать ее ярче. Камера сохранит отредактированный снимок как новый файл, но он может иметь более низкое разрешение.





- Можно настроить яркость, контрастность и насыщенность, одновременно применив эффект автофильтра.
- Одновременно применять эффекты автоматического баланса контраста, ретуши лица и устранения эффекта «красных глаз» нельзя.



### Настройка яркости, контрастности и насыщенности

- 1 На главном экране перейдите к пункту **<Альбом>**.
- 2 Выберите значок .
- 3 Поверните кнопку управления зумом влево и выберите снимок.
- 4 Выберите нужный параметр.





Значок	Описание
	Яркость
	Контрастность
	Насыщенность

- 5 Параметр регулируется кнопками [/].
- 6 Нажмите кнопку [ОК].
- 7 Для сохранения нажмите кнопку [].



#### Коррекция цвета темных объектов (АСВ)

- 1 На главном экране перейдите к пункту <Альбом>.
- 2 Выберите значок .
- 3 Поверните кнопку управления зумом влево и выберите снимок.
- 4 Выберите пункт АСВ.
- 5 Для сохранения нажмите кнопку [].

#### Ретушь лица

- 1 На главном экране перейдите к пункту <Альбом>.
- 2 Выберите значок .
- 3 Поверните кнопку управления зумом влево и выберите снимок.
- 4 Выберите пункт Ретушь лица.
- 5 Параметр регулируется кнопками [/].
  - По мере увеличения числового значения тон кожи становится ярче и ровнее.
- 6 Для сохранения нажмите кнопку [].

#### Устранение эффекта «красных глаз»

- 1 На главном экране перейдите к пункту <Альбом>.
- 2 Выберите значок .
- 3 Поверните кнопку управления зумом влево и выберите снимок.
- 4 Выберите пункт Устранение красных глаз.
- 5 Для сохранения нажмите кнопку [].

## Формирование задания печати (DPOF)

Чтобы выбрать снимки для печати и сохранить параметры печати в формате DPOF, выполните следующие действия. Информация будет сохранена в папке MISC на карте памяти. Это очень удобно при печати на принтерах, поддерживающих стандарт DPOF.

- 1 В режиме просмотра выберите снимок, который требуется распечатать, и нажмите кнопку **[MENU]**.
- 2 Выберите пункт **DPOF**.
- 3 С помощью клавиш **[DISP/📷]** выберите количество экземпляров, а затем нажмите кнопку **[OK]**.



- Можно сдать карту памяти в фотолабораторию, работающую с форматом цифровой печати DPOF, или распечатать снимки самостоятельно на DPOF-совместимом принтере.
- Снимки, размер которых превышает размер бумаги, могут получиться обрезанными с левого и правого края. Проверьте, совместимы ли размеры снимков с выбранным размером бумаги.
- Настройка параметров DPOF для снимков, хранящихся во встроенной памяти, не предусмотрена.
- Печать снимков заданного размера возможна только на принтере, совместимом со стандартом DPOF 1.1.



## Просмотр файлов на экране телевизора

В этом разделе описывается, как просматривать снимки и видеозаписи, подключив камеру к телевизору с помощью аудиовидеокабеля.

- 1 На главном экране перейдите к пункту **<Базовое>**.
- 2 Выберите значок .
- 3 Выберите пункт **Подключение** → **Видеовыход**.
- 4 Выберите тип выходного видеосигнала, подходящий для вашей страны или региона (стр. 126).
- 5 Выключите камеру и телевизор.
- 6 Подключите камеру к телевизору с помощью аудиовидеокабеля.
- 7 Включите телевизор и с помощью пульта ДУ выберите режим аудио-/видеовыхода.
- 8 Включите камеру.
  - При подключении к телевизору камера автоматически переходит в режим просмотра.
- 9 Просматривайте снимки или видео с помощью кнопок на камере.

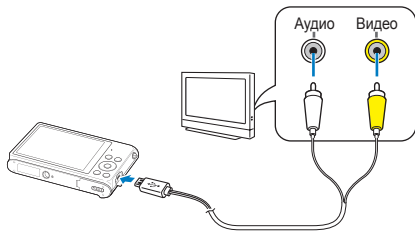

- В зависимости от модели телевизора на изображении могут присутствовать цифровые шумы или же снимки могут быть видны не полностью.
- В зависимости от настроек телевизора изображение может быть смещено относительно центра экрана.

# Перенос файлов на компьютер под управлением ОС Windows

В этом разделе описывается, как перенести файлы на компьютер под управлением ОС Windows, отредактировать их в программе Intelli-studio и загрузить на веб-сайт.

## Требования

Пункт	Системные требования
<b>Центральный процессор</b>	Intel® Pentium®4 с частотой 3,2 ГГц и выше, AMD Athlon™ FX с частотой 2,6 ГГц и выше
<b>ОЗУ</b>	Не менее 512 Мб (рекомендуется 1 Гб или больше)
<b>Операционная система*</b>	Windows XP SP2, Windows Vista или Windows 7
<b>Свободное место на жестком диске</b>	250 Мб или больше (рекомендуется 1 Гб или больше)
<b>Прочее</b>	<ul style="list-style-type: none"><li>• Дискковод для компакт-дисков</li><li>• Монитор с разрешением 1024 X 768 пикселей и глубиной цвета 16 бит (рекомендуется глубина цвета 32 бита и разрешение 1280 X 1024 пикселей)</li><li>• Порт USB 2.0</li><li>• nVIDIA Geforce 7600GT или более поздней версии/ ATI X1600 или более поздней версии</li><li>• Microsoft DirectX 9.0c или более поздней версии</li></ul>

\* Будет установлена 32-разрядная версия ПО Intelli-studio, даже если используются 64-разрядные выпуски ОС Windows XP, Windows Vista или Windows 7.



- Эти минимальные требования представлены только в качестве рекомендации. В зависимости от состояния компьютера программа может не работать должным образом, даже если соблюдены все вышеуказанные требования.
- Если компьютер не отвечает системным требованиям, видеозаписи могут воспроизводиться некорректно, а их редактирование может занимать больше времени.
- Перед использованием программы Intelli-studio установите DirectX 9.0c или более поздней версии.
- Для подключения камеры в качестве съемного диска компьютер должен работать под управлением ОС Windows XP, Windows Vista или Windows 7.



Изготовитель не несет ответственности за какой-либо ущерб, возникший из-за использования компьютеров, не соответствующих требованиям безопасности, например самостоятельно собранных компьютеров.

## Передача файлов с помощью программы Intelli-studio

Программу Intelli-studio можно загрузить со связанного веб-сайта и установить на ПК. При подключении камеры к ПК программа Intelli-studio запускается автоматически.



Пока камера подключена к компьютеру с помощью USB-кабеля, ее аккумуляторная батарея будет заряжаться.

- 1 На главном экране перейдите к пункту **<Базовое>**.
- 2 Выберите значок .
- 3 Выберите пункт **Подключение** → **ПО для подключения ПК** → **Вкл**
- 4 Выключите камеру.
- 5 Подключите камеру к ПК с помощью USB-кабеля.



К камере необходимо подключать узкий разъем USB-кабеля. Подключение неверного разъема кабеля может привести к повреждению файлов. Изготовитель не несет ответственности за потерю данных.



## 6 Включите камеру.

- Когда на экране ПК появится окно установки программы Intelli-studio, следуйте инструкциям на экране, чтобы завершить установку.
- После завершения установки программы Intelli-studio ПК автоматически распознает камеру и запустит программу Intelli-studio.



Если для параметра USB установлено значение **Выберите режим**, в появившемся всплывающем окне следует выбрать пункт **Компьютер**.

## 7 Выберите на компьютере папку назначения, а затем пункт **Да**.

- Новые файлы, сохраняемые на камере, будут автоматически передаваться в выбранную папку.
- Если в памяти камеры нет новых файлов, окно сохранения новых файлов не будет отображаться.



Если на компьютере установлена ОС Windows Vista или Windows 7, выберите пункт **Run iLinker.exe** в окне автозапуска, чтобы запустить программу Intelli-studio. Если файл **Run iLinker.exe** не появился на экране, выберите пункт  → **Компьютер** → **Intelli-studio** и следуйте инструкциям на экране, чтобы завершить установку программы Intelli-studio.

### Использование программы Intelli-studio

Программа Intelli-studio предназначена для просмотра и редактирования файлов. Для получения дополнительных сведений выберите пункт **Справка** → **Справка** на панели инструментов.



- Чтобы обновить микропрограмму камеры, на панели инструментов программы выберите пункт **Веб-поддержка** → **Обновить прошивку подключенного устройства**.
- Редактировать файлы непосредственно в камере нельзя. Необходимо сначала перенести их в папку на ПК.
- Программа Intelli-studio поддерживает следующие форматы файлов.
  - Видео: MP4 (видео: H.264, аудио: AAC), WMV (WMV 7/8/9), AVI (MJPEG)
  - Снимки: JPG, GIF, BMP, PNG, TIFF

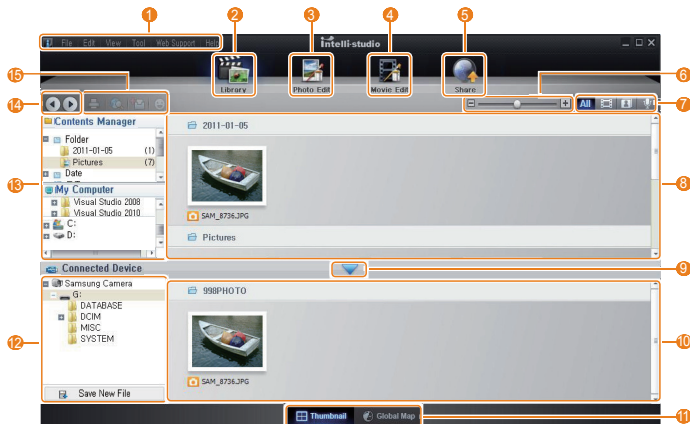

Номер	Описание
1	Переход к меню.
2	Отображение файлов в выбранной папке.
3	Переход в режим редактирования снимка.
4	Переход в режим редактирования видео.
5	Переход в режим обмена файлами (для отправки файлов по электронной почте и загрузки на Flickr, YouTube и другие веб-сайты).
6	Загрузка коротких анимаций для использования в режиме «Дети».
7	Увеличение или уменьшение эскизов файлов.
8	Выбор типа файла.
9	Просмотр файлов в выбранной папке на компьютере.
10	Отображение или скрытие файлов, хранящихся в памяти подключенной камеры.
11	Просмотр файлов в выбранной папке на камере.
12	Просмотр файлов в виде эскизов или на карте.
13	Просмотр папок, хранящихся на камере.
14	Просмотр папок, хранящихся на компьютере.
15	Переход к предыдущей или следующей папке.

## Передача файлов с камеры, подключенной как съемный диск

Чтобы подключить камеру к компьютеру в качестве съемного диска, выполните следующие действия.

- 1 На главном экране перейдите к пункту **<Базовое>**.
- 2 Выберите значок .
- 3 Выберите пункт **Подключение** → **ПО для подключения ПК** → **Выкл.**
- 4 Выключите камеру.
- 5 Подключите камеру к ПК с помощью USB-кабеля.



К камере необходимо подключать узкий разъем USB-кабеля. Подключение неверного разъема кабеля может привести к повреждению файлов. Изготовитель не несет ответственности за потерю данных.



## 6 Включите камеру.

- Компьютер автоматически обнаружит камеру.



Если для параметра USB установлено значение **Выберите режим**, в появившемся всплывающем окне следует выбрать пункт **Компьютер**.

## 7 В компьютере откройте папки **Мой компьютер** → **Съемный диск** → **DCIM** → **100PHOTO**.

## 8 Сохраните файлы на компьютере.

## Отсоединение камеры (ОС Windows XP)

Процедуры отключения камеры в ОС Windows Vista и Windows 7 практически одинаковы.

- 1 Убедитесь, что индикатор состояния не мигает.
  - Индикатор состояния мигает во время передачи файлов. Подождите, пока мигание не прекратится.
- 2 Коснитесь значка  на панели инструментов в правом нижнем углу экрана компьютера.



- 3 Щелкните всплывающее сообщение.
- 4 Щелкните сообщение о безопасном извлечении устройства.
- 5 Отсоедините USB-кабель.



Безопасное отсоединение камеры во время работы программы Intelli-studio невозможно. Перед отсоединением камеры завершите работу программы.

# Перенос файлов на компьютер под управлением Mac OS

После подключения камеры к компьютеру Macintosh компьютер автоматически ее обнаружит. Можно автоматически переносить файлы с камеры на компьютер без установки дополнительных программ.



Поддерживается Mac OS 10.4 или более поздней версии.

## 1 Подключите камеру к компьютеру Macintosh с помощью USB-кабеля.



К камере необходимо подключать узкий разъем USB-кабеля. Подключение неверного разъема кабеля может привести к повреждению файлов. Изготовитель не несет ответственности за потерю данных.

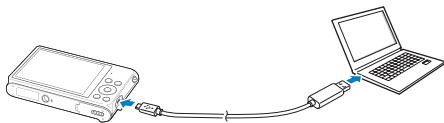

## 2 Включите камеру.

- Компьютер автоматически распознает камеру, и на экране появится значок съемного диска.



Если для параметра USB установлено значение **Выберите режим**, в появившемся всплывающем окне следует выбрать пункт **Компьютер**.

## 3 Дважды щелкните значок съемного диска.



## 4 Сохраните файлы на компьютере.

# Печать снимков на фотопринтере, совместимом со стандартом PictBridge

Снимки можно печатать на совместимом со стандартом PictBridge принтере, подключив к нему камеру напрямую.

- 1 На главном экране перейдите к пункту **<Базовое>**.
- 2 Выберите значок .
- 3 Выберите пункт **Подключение** → **USB** → **Принтер**.
- 4 Включите принтер, а затем подключите к нему камеру с помощью USB-кабеля.



- 5 Если камера выключена, включите ее, нажав кнопку питания или кнопку .
- Принтер автоматически обнаружит камеру.
- 6 Чтобы выбрать файл для печати, нажмите кнопку .
- Чтобы задать параметры печати, нажмите кнопку **[MENU]**. См. раздел «Настройка параметров печати».
- 7 Нажмите кнопку **[OK]**, чтобы начать печать.
  - Начнется печать. Для остановки печати нажмите кнопку **[OK]**.

## Настройка параметров печати

Чтобы настроить параметры печати, нажмите кнопку **[MENU]**.

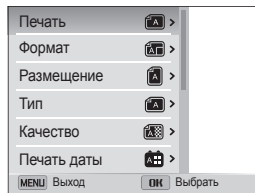

Параметр	Описание
Печать	Выбор снимков для печати (текущий снимок или все снимки).
Формат	Выбор размера бумаги.
Размещение	Выбор количества снимков для размещения на одном листе бумаги.
Тип	Выбор типа бумаги.
Качество	Выбор качества печати.
Печать даты	Режим вывода даты на печать.
Имя файла	Режим вывода имени файла на печать.
Сброс	Сброс настроек на значения по умолчанию.



Некоторые параметры поддерживаются не всеми принтерами.

# Беспроводная сеть

## (только модель ST200F/ST201F/ST205F)



Подключение к локальным беспроводным сетям (WLAN) и работа с ними

Подключение к WLAN и ее настройка .....	103	Отправка снимков и видеозаписей по электронной почте .....	112
Автоматическое подключение к WLAN .....	103	Настройка параметров отправки файлов по электронной почте .....	112
Использование браузера входа в систему .....	104	Отправка снимков и видеозаписей по электронной почте .....	113
Советы по подключению к сети .....	105	Отправка снимков в облачное хранилище .....	115
Ввод текста .....	106	Функция Автокоп. снимков на ПК для отправки снимков и видеозаписей .....	116
Отправка снимков и видеозаписей на смартфон .....	107	Установка программы для функции Автокоп. снимков на ПК .....	116
Удаленный спуск затвора камеры с помощью мобильного телефона .....	108	Сохранение фотоснимков и видеозаписей на компьютере .....	116
Использование веб-сайтов обмена фотографиями или видеозаписями .....	110	Просмотр снимков и видеозаписей на экране ТВ с поддержкой TV Link .....	118
Доступ к веб-сайту .....	110	Отправка снимков с помощью технологии Wi-Fi Direct .....	120
Отправка фотографий или видеозаписей ...	110	О функции Wake on LAN (пробуждение по сигналу от беспроводной сети — WOL) ...	121

# Подключение к WLAN и ее настройка



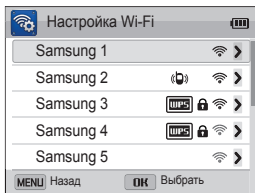

В данном разделе описывается подключение с помощью точки доступа (ТД) при нахождении в зоне доступа WLAN. Также вы можете настроить параметры сети.

## Автоматическое подключение к WLAN

- 1 На главном экране перейдите к пункту <Wi-Fi>.
- 2 Выберите значок , , , , или .
- 3 Нажмите кнопку [MENU], затем выберите пункт **Настройка Wi-Fi**.
  - В некоторых режимах нажмите кнопку [MENU] или следуйте инструкциям на экране до тех пор, пока не появится экран Настройка Wi-Fi.
  - Камера произведет автоматический поиск устройств ТД.
- 4 Выберите точку доступа.



- Для подключения к точке доступа WPS выберите пункт **WPS PBC**.
- Для обновления списка точек доступа выберите пункт **Обновить**.
- Выберите пункт **Добавить беспроводную сеть** чтобы вручную добавить точку доступа.

Значок	Описание
	ТД ad hoc
	Защищенная ТД
	ТД WPS
	Уровень сигнала
	Нажмите кнопку [OK], чтобы открыть список параметров точек доступа.

- При выборе защищенной ТД отображается всплывающее окно. Введите пароль для подключения к сети WLAN. Дополнительную информацию о вводе текста см. в разделе «Ввод текста» (стр. 106)
- При появлении страницы ввода идентификатора пользователя и пароля см. инструкции в разделе «Использование браузера входа в систему». (стр. 104)
- При выборе незащищенной ТД камера подключится к WLAN.
- Если выбрана точка доступа с поддержкой профиля WPS, выберите пункт **WPS PIN** и введите PIN-код на точке доступа. Также для подключения к такой точке доступа можно выбрать пункт **WPS PBC** на камере и нажать кнопку **WPS** на точке доступа.

### Настройка параметров сети

- 1 На экране Настройка Wi-Fi перейдите к точке доступа и нажмите кнопку [📶].
- 2 Поочередно касаясь пунктов списка, введите необходимую информацию.

Параметр	Описание
<b>Аутентификация</b>	Выберите тип аутентификации в сети.
<b>Шифрование данных</b>	Выберите тип шифрования.
<b>Сетевой пароль</b>	Ввод пароля сети.
<b>Настройки IP</b>	Введите IP-адрес вручную.

### Настройка IP-адреса вручную

- 1 На экране Настройка Wi-Fi перейдите к точке доступа и нажмите кнопку [📶].
- 2 Выберите пункт **Настройки IP** → **Вручную**.
- 3 Поочередно касаясь пунктов списка, введите необходимую информацию.

Параметр	Описание
<b>IP</b>	Введите статический IP-адрес.
<b>Маска подсети</b>	Введите значение маски подсети.
<b>Шлюз</b>	Укажите шлюз.
<b>Сервер DNS</b>	Введите DNS-адрес.

## Использование браузера входа в систему

Сведения для входа в учетную запись можно ввести с помощью браузера входа в систему при подключении к некоторым точкам доступа, веб-сайтам для обмена данными или облачным службам.

Кнопка	Описание
[DISP / 📶 / 📶 / 📶]	Переход к элементу или прокрутка страницы.
[OK]	Выбор элемента.  Можно выбрать следующие действия. <ul style="list-style-type: none"> <li>• <b>Предыдущая страница:</b> переход на предыдущую страницу.</li> <li>• <b>Следующая страница:</b> переход на следующую страницу.</li> <li>• <b>Обновить:</b> обновление страницы.</li> <li>• <b>Стоп:</b> приостановка загрузки страницы.</li> <li>• <b>Выход:</b> выход из браузера входа в систему</li> </ul>
[MENU]	
[🏠]	Выход из браузера входа в систему.



- На определенных страницах могут быть недоступны некоторые действия, и это не является неисправностью.
- После входа в систему на некоторых страницах браузер входа в систему может не закрываться автоматически. В этом случае нажмите кнопку [🏠], чтобы закрыть браузер, и продолжайте работу.
- В зависимости от размера веб-страницы и скорости соединения страница входа в систему может загружаться медленнее. В этом случае подождите, пока не появится окно ввода сведений для входа в систему.

## Советы по подключению к сети

- Качество подключения к сети зависит от ТД.
- Чем дальше друг от друга находятся камера и ТД, тем дольше устанавливается подключение к сети.
- Если устройства, находящиеся вблизи от камеры, работают на той же частоте, подключение может прерываться.
- Если в названии точки доступа используются нелатинские шрифты, возможно, камера не сможет распознать устройство или некорректно отобразит его название.
- За сведениями о профиле и пароле сети обратитесь к администратору сети или оператору мобильной связи.
- Если сеть WLAN требует проверки подлинности от поставщика услуг, подключение к ней может быть ограничено. Для подключения к WLAN обратитесь к вашему поставщику услуг.
- Длина пароля может быть разной в зависимости от типа шифрования.
- Доступность WLAN зависит от окружающих условий.
- В списке точек доступа может присутствовать принтер, подключаемый при помощи WLAN. Тем не менее подключиться к сети через принтер нельзя.
- Одновременно подключить камеру к сети и телевизору нельзя. Кроме того, при подключении к сети нельзя просматривать фотоснимки и видеозаписи с камеры на телевизоре.
- Подключение к сети может потребовать дополнительной подзарядки аккумуляторной батареи. Стоимость подключения определяется условиями договора с поставщиком услуг.
- Если подключиться к сети WLAN не удалось, выберите другую точку доступа из списка.
- Кроме того, можно подключаться к сетям WLAN со свободным доступом в некоторых других странах.
- При подключении к бесплатным сетям WLAN некоторых поставщиков услуг может появиться окно входа в систему. Введите имя пользователя и пароль для подключения к сети WLAN. За информацией о регистрации и доступных услугах обращайтесь к поставщику услуг.
- Соблюдайте меры предосторожности при вводе личной информации для подключения к точке доступа. Не вводите платежные данные или сведения о кредитной карте на камере. Производитель не несет ответственности за ущерб, понесенный в результате ввода таких данных.
- Доступные сетевые подключения различны для разных стран.
- Функция WLAN данной камеры должна соответствовать местным законодательным требованиям к передаче радиосигнала. Поэтому рекомендуется использовать функцию WLAN в той стране, где была приобретена камера.
- Настройка параметров сети может производиться по-разному в зависимости от условий подключения.
- Не пытайтесь войти в сеть, доступ к которой запрещен.
- Перед подключением к сети убедитесь, что аккумуляторная батарея камеры полностью заряжена.
- Если сервер DHCP недоступен, необходимо автоматически сгенерировать файл autoip.txt и скопировать его на встроенную карту памяти, чтобы подключиться к сети с помощью автоматически присвоенного IP-адреса.

## Ввод текста

В данном разделе будет рассказано о том, как вводить текст. С помощью значков, указанных в следующей таблице, можно перемещать курсор, изменять регистр и т. д. С помощью кнопок [DISP/↕/↔/↻] перейдите к нужному значку, затем нажмите кнопку [OK], чтобы выбрать его.

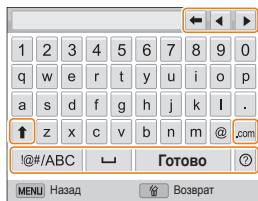

Значок	Описание
←	Удаление последней буквы.
← ▶	Перемещение курсора.
↑	Изменение регистра символов в режиме ABC.
.com	Ввод домена «.com».

Значок	Описание
@# / ABC	Переключение между режимом ввода символов и режимом ABC.
␣	Ввод пробела.
<b>Готово</b>	Сохранение отображаемого текста.
?	Просмотр руководства по вводу текста.



- Вне зависимости от языка интерфейса вводить текст можно только на английском языке.
- Для прямого перехода к значку **Готово** нажмите кнопку [▶].
- Можно ввести до 64 символов.

# Отправка снимков и видеозаписей на смартфон

Камеру можно подключить к смартфону с поддержкой функции MobileLink через сеть WLAN и отправить на него снимки и видеозаписи.

-  • Функция MobileLink поддерживается только смартфонами Samsung Galaxy S под управлением ОС Android версии 2.2 или более поздней. Если на вашем смартфоне установлена ОС Android 2.1, требуется обновить ее до Android 2.2 или более поздней версии. Данная функция также поддерживается планшетом Galaxy Tab (версиями для диагоналей экрана 7 и 10.1 дюйма). Другие устройства, работающие на платформе Android версии 2.2 или более поздней, также могут поддерживать функцию Smartphone Link, однако компания Samsung этого не гарантирует.
- Перед использованием данной функции потребуется установить приложение на устройство. Приложение можно загрузить из магазина Samsung Apps или Android Market.
- Данная функция недоступна, если в памяти камеры нет файлов.
- Можно просматривать до 1000 файлов и отправлять до 100 файлов.

- 1 На главном экране камеры перейдите к пункту **<Wi-Fi>**.
- 2 Выберите значок  на камере.
  - Если на экране появилась всплывающая подсказка о загрузке приложения, выберите пункт **ОК**.
- 3 Запустите приложение Samsung MobileLink на смартфоне.
  - Внимательно ознакомьтесь с инструкциями по выбору и подключению камеры, указанными на экране.
  - Смартфон можно подключить только к одной камере одновременно.
- 4 Выберите значок **ОК** на камере.
- 5 На дисплее смартфона выберите файлы для отправки с камеры.
- 6 Выберите пункт **Copy** на смартфоне.
  - Камера произведет передачу файлов.

# Удаленный спуск затвора камеры с помощью мобильного телефона

Камера подключается к мобильному телефону по сети WLAN. Смартфон можно использовать для удаленного нажатия кнопки затвора камеры с помощью функции Remote Viewfinder. Полученный снимок появится на дисплее мобильного телефона.

-  Функция Remote Viewfinder поддерживается только смартфонами Samsung Galaxy S под управлением ОС Android версии 2.2 или более поздней. Если на вашем смартфоне установлена ОС Android 2.1, требуется обновить ее до Android 2.2 или более поздней версии. Данная функция также поддерживается планшетом Galaxy Tab (версиями для диагоналей экрана 7 и 10.1 дюйма). Другие устройства, работающие на платформе Android версии 2.2 или более поздней, также могут поддерживать функцию Smartphone Link, однако компания Samsung этого не гарантирует.
- Перед использованием данной функции потребуется установить приложение на устройство. Приложение можно загрузить из магазина Samsung Apps или Android Market.

1 На главном экране камеры перейдите к пункту **<Wi-Fi>**.



2 Выберите значок  на камере.



- Если на экране появилась всплывающая подсказка о загрузке приложения, выберите пункт **OK**.

3 Запустите приложение Remote Viewfinder на смартфоне.

- Внимательно ознакомьтесь с инструкциями по выбору и подключению камеры, указанными на экране.
- Смартфон можно подключить только к одной камере одновременно.

4 Настройте на смартфоне следующие параметры съемки.

Значок	Описание
	Режим вспышки
	Автоспуск
	Размер снимка

- Во время использования данной функции некоторые кнопки камеры будут недоступны.
- При использовании этой функции кнопки затвора и управления зумом на мобильном телефоне не работают.
- В режиме Remote Viewfinder поддерживаются только разрешения фотосъемки  и .

5 Чтобы выполнить фокусировку, коснитесь значка  на мобильном телефоне и удерживайте касание.

- Будет автоматически выбран режим мультизонной фокусировки.

6 Чтобы сделать снимок, отпустите кнопку .

- Снимок будет сохранен в памяти камеры.
- Коснитесь эскиза снимка внизу экрана, чтобы сохранить снимок в памяти смартфона. Разрешение снимка будет изменено на 640 X 360.



- При использовании этой функции оптимальное расстояние между камерой и смартфоном зависит от окружающих условий.
- Мобильный телефон должен находиться на расстоянии не более 7 метров от камеры.
- Снимок будет сделан через некоторое время после того, как вы отпустите кнопку  на мобильном телефоне.
- Функция Remote Viewfinder не работает, если:
  - на телефон поступает входящий вызов;
  - камера или телефон выключены;
  - память телефона заполнена;
  - подключение к WLAN прерывается;
  - соединение Wi-Fi слабое или прерывающееся.



# Использование веб-сайтов обмена фотографиями или видеозаписями

Загрузите ваши фотоснимки или видеозаписи на веб-сайты. Список доступных веб-сайтов будет выведен на экране камеры.

## Доступ к веб-сайту

- 1 На главном экране перейдите к пункту **<Wi-Fi>**.
- 2 Выберите значок .
- 3 Выберите веб-сайт.
  - Камера произведет попытку подключения к WLAN через устройство ТД, которое использовалось последним.
  - Если камера еще ни разу не подключалась к сети WLAN, будет произведен автоматический поиск доступных устройств ТД (стр. 103).
- 4 Введите имя пользователя и пароль, затем выберите пункт **Логин**.
  - Дополнительную информацию о вводе текста см. в разделе «Ввод текста» (стр. 106).
  - Чтобы выбрать имя пользователя из списка, выберите значок ▼ → имя пользователя.
  - Вы автоматически получите доступ к веб-сайту, если ранее вводили учетные данные с камеры.



Для пользования этой функцией требуется учетная запись на веб-сайте обмена фотоснимками.

## Отправка фотографий или видеозаписей

- 1 Перейдите на веб-сайт с помощью камеры.
- 2 Выберите файлы для отправки и нажмите кнопку **[OK]**.
  - Можно отправлять до 20 файлов общим размером до 10 Мб.
- 3 Выберите значок **Upload**.
  - При подключении к Facebook выберите пункт **Upload** → **Загрузить в систему**.
  - При подключении к Facebook можно оставлять комментарии с помощью поля **Комментарии**. Дополнительную информацию о вводе текста см. в разделе «Ввод текста» (стр. 106).



- Максимальное разрешение загружаемых снимков — 2М, а максимальная длительность загружаемых видеозаписей — 30 секунд при разрешении **OVGA** или при записи в режиме **240 000**. Если разрешение выбранного снимка превышает 2М, оно будет автоматически уменьшено.
- Способ загрузки фотографий или видеозаписей зависит от веб-сайта.
- Если не удастся получить доступ к веб-сайту из-за настроек брандмауэра или сетевой проверки пользователей, обратитесь к администратору сети или оператору мобильной связи.
- Фотоснимкам и видеозаписям, загруженным на сайт, автоматически будут присвоены названия, содержащие дату съемки.
- От скорости интернет-подключения может зависеть, насколько быстро будут загружаться снимки и открываться веб-страницы.
- Данная функция недоступна, если в памяти камеры нет файлов.
- Также можно отправить снимки и видеозаписи на веб-сайт в режиме просмотра, нажав кнопку **[MENU]** и выбрав пункт **Отправить (Wi-Fi)** → веб-сайт.



# Отправка снимков и видеозаписей по электронной почте

Можно изменить настройки в меню «E-mail» и отправлять снимки и видеозаписи, хранящиеся на камере, по электронной почте.

## Настройка параметров отправки файлов по электронной почте

В меню «E-mail» можно настроить параметры хранения данных. Кроме того, разрешается устанавливать и менять пароль электронной почты. Дополнительную информацию о вводе текста см. в разделе «Ввод текста» (стр. 106).

### Хранение данных

- 1 На главном экране перейдите к пункту <Wi-Fi>.
- 2 Выберите значок .
- 3 Нажмите кнопку [MENU].
- 4 Выберите пункт **Настройки отправителя**.
- 5 Выберите поле **Имя**, введите ваше имя и выберите значок **Готово**.

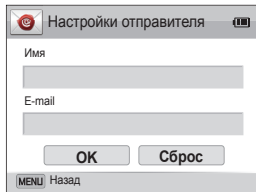

- 6 Выберите поле **E-mail**, введите ваш электронный адрес и выберите значок **Готово**.
- 7 Выберите пункт **OK** для сохранения изменений.
  - Чтобы удалить введенные сведения, выберите пункт **Сброс**.

### Настройка пароля почтового ящика

- 1 На главном экране перейдите к пункту <Wi-Fi>.
- 2 Выберите значок .
- 3 Нажмите кнопку [MENU].
- 4 Выберите пункт **Задание пароля** → **Вкл.**
  - Чтобы отменить запрос пароля, выберите пункт **Выкл.**
- 5 Когда появится всплывающее окно, нажмите кнопку [OK].
  - Всплывающее окно исчезнет автоматически, даже без нажатия кнопки [OK].
- 6 Введите пароль (4 цифры).
- 7 Введите пароль повторно.
- 8 Когда появится всплывающее окно, нажмите кнопку [OK].
  - Всплывающее окно исчезнет автоматически, даже без нажатия кнопки [OK].



Если вы забыли пароль, его можно сбросить, нажав **Reset** на экране установки пароля. После сброса данных ранее сохраненная информация о пользовательских настройках, адрес электронной почты и список последних отправленных сообщений будут удалены.

#### Изменение пароля почтового ящика

- 1 На главном экране перейдите к пункту **<Wi-Fi>**.
- 2 Выберите значок .
- 3 Нажмите кнопку **[MENU]**.
- 4 Выберите пункт **Изменение пароля**.
- 5 Введите текущий пароль (4 цифры).
- 6 Введите новый пароль (4 цифры).
- 7 Введите новый пароль повторно.
- 8 Когда появится всплывающее окно, нажмите кнопку **[OK]**.
  - Всплывающее окно исчезнет автоматически, даже без нажатия кнопки **[OK]**.

## Отправка снимков и видеозаписей по электронной почте

Можно отправлять снимки и видеозаписи, хранящиеся на камере, по электронной почте. Дополнительную информацию о вводе текста см. в разделе «Ввод текста» (стр. 106)

- 1 На главном экране перейдите к пункту **<Wi-Fi>**.
- 2 Выберите значок .
- 3 Выберите поле **Имя (электронная почта)**, введите ваш электронный адрес и выберите значок **Готово**.
  - Если данные были сохранены ранее, они будут вставлены в письмо автоматически (стр. 112).
  - Чтобы отправить письмо одному из предыдущих отправителей, выберите значок **▼** → электронный адрес.
- 4 Выберите поле **Получатель**, введите электронный адрес и выберите значок **Готово**.
  - Чтобы отправить письмо одному из предыдущих получателей, выберите значок **▼** → электронный адрес.
  - Выберите значок **+** для добавления получателей. Можно указывать не более 30 получателей.
  - Чтобы удалить электронный адрес из списка, выберите значок **X**.
- 5 Выберите значок **Следующий**.

6 Выберите файлы для отправки и нажмите кнопку **[OK]**.

- Можно отправлять до 20 файлов общим размером до 10 Мб.

7 Выберите значок **Next**.

8 Выберите поле **Комментарии**, введите текст комментария и выберите значок **Готово**.

9 Выберите пункт **Отправить**.

- Камера автоматически произведет попытку подключения к WLAN через точку доступа, которая использовалась последней, и отправит электронное письмо.
- Если камера еще ни разу не подключалась к сети WLAN, будет произведен автоматический поиск доступных устройств ТД (стр. 103).



- Даже если отправка снимка прошла успешно, из-за сбоев в учетной записи получателя снимки могут быть отклонены или распознаны как спам.
- Если подключение к сети по каким-либо причинам невозможно или вы неправильно настроили параметры почтового ящика, отправить фото не удастся.
- Максимальное разрешение отправляемых снимков — 2М, а максимальная длительность отправляемых видеозаписей — 30 секунд при разрешении **OVGA** или при записи в режиме **2чр 60ф**. Если разрешение выбранного снимка превышает 2М, оно будет автоматически уменьшено.
- Если не удается отправить письмо из-за настроек брандмауэра или сетевой проверки пользователей, обратитесь к администратору сети или оператору мобильной связи.
- Данная функция недоступна, если в памяти камеры нет файлов.
- Также можно отправить электронное письмо в режиме просмотра, нажав кнопку **[MENU]** и выбрав пункт **Отправить (Wi-Fi) → E-mail**.

# Отправка снимков в облачное хранилище

Снимки можно отправлять в хранилище SkyDrive. Для этого перед подключением камеры необходимо перейти на веб-сайт Microsoft и зарегистрироваться.

- 1 На главном экране камеры перейдите к пункту **<Wi-Fi>**.
- 2 Выберите значок .
  - Чтобы изменить размер отправляемого снимка, нажмите кнопку **[MENU]** и выберите пункт Размер отправляемого изображения.
- 3 Выберите пункт **SkyDrive**.
  - При загрузке фотографий на SkyDrive производится их сжатие до 2М с сохранением пропорций.
  - Если на экране появилась всплывающая подсказка о создании учетной записи, выберите пункт **OK**.
  - Камера автоматически произведет попытку подключения к WLAN через точку доступа, которая использовалась последней.
  - Если камера еще ни разу не подключалась к сети WLAN, будет произведен автоматический поиск доступных устройств ТД (стр. 103).
- 4 Войдите в учетную запись с помощью своего идентификатора пользователя и пароля.
  - Дополнительную информацию о вводе текста см. в разделе «Ввод текста» (стр. 106).
  - При подключении к службе SkyDrive см. инструкции в разделе «Использование браузера входа в систему» (стр. 104).
- 5 Выберите снимки для отправки и нажмите кнопку **[OK]**.
- 6 Выберите пункт **Upload**.



- Можно также отправить снимки в облачное хранилище в режиме просмотра, нажав кнопку **[MENU]** и выбрав пункт **Отправить (Wi-Fi)** → облачная служба.
- Данная функция недоступна, если в памяти камеры нет снимков.

# Функция Автокоп. снимков на ПК для отправки снимков и видеозаписей

Снимки и видеозаписи можно передавать с камеры на ПК по беспроводной сети. Функция Автокоп. снимков на ПК работает только в ОС Windows.

## Установка программы для функции Автокоп. снимков на ПК

- 1 Установите программу Intelli-studio на ПК. (стр. 96)
- 2 Подключите камеру к ПК с помощью USB-кабеля.
- 3 Нажмите кнопку **OK** во всплывающем окне.
  - Программа Автокопирование будет установлена на ПК. Следуйте инструкциям на экране, чтобы завершить установку.
- 4 Отсоедините USB-кабель.
- 5 Снова подключите камеру к ПК с помощью USB-кабеля.
  - Камера сохраняет сведения о ПК для дальнейшей отправки файлов на него.



Перед установкой программы убедитесь, что ПК подключен к Интернету. Если подключение отсутствует, установите программу с прилагаемого компакт-диска.

## Сохранение фотоснимков и видеозаписей на компьютере

- 1 На главном экране камеры перейдите к пункту **<Wi-Fi>**.
- 2 Выберите значок 
  - Перед использованием функции Автокопирования необходимо указать сведения о резервном компьютере. Дополнительные сведения см. в разделе «Установка программы для функции Автокоп.снимков на ПК» (стр. 116).
- 3 Чтобы изменить параметры, нажмите кнопку **[MENU]**.
  - Чтобы автоматически выключить ПК после передачи файлов, выберите пункт **Выключить ПК после копирования** → **Вкл..**
- 4 Нажмите кнопку **[OK]**, чтобы начать резервное копирование файлов.
  - Чтобы отменить отправку файлов, нажмите кнопку **[OK]**.
  - Выбрать отдельные файлы для резервного копирования нельзя. На ПК передаются только новые файлы.
  - Ход выполнения передачи будет показан на экране компьютера.
  - После передачи файлов камера автоматически выключится приблизительно через 30 секунд. Чтобы избежать автоматического выключения камеры и вернуться на предыдущий экран, выберите пункт **Отменить**.



- Если на компьютере поддерживается функция Wake on LAN (пробуждение по сигналу от беспроводной сети — WOL), компьютер включится автоматически, когда вы запустите на камере его поиск (стр. 121).
- При подключении камеры к сети WLAN выберите ТД, подключенную к компьютеру.
- Камера произведет поиск всех имеющихся точек доступа, даже если вы подключаетесь к точке доступа, которая использовалась последней.
- Если во время передачи файлов вы выключите камеру или извлечете аккумуляторную батарею, передача будет прервана.
- Во время использования данной функции доступна только кнопка питания камеры.
- К компьютеру можно подключать только одну камеру для передачи файлов.
- Создание резервной копии может быть отменено из-за состояния сети.
- Отправить снимки и видеозаписи на ПК можно только один раз. Повторно отправить файлы невозможно, даже если подключить камеру заново к другому ПК.
- Данная функция недоступна, если в памяти камеры нет файлов.
- Перед использованием этой функции следует отключить межсетевой экран Windows и любые другие межсетевые экраны.
- Вы можете отправить до 1000 файлов.
- В программном обеспечении ПК имя сервера должно вводиться на латинице и содержать не более 48 символов.



# Просмотр снимков и видеозаписей на экране ТВ с поддержкой TV Link

TV Link — это технология обмена медиафайлами между камерой и телевизором, подключенными к одной и той же точке доступа. Эта технология позволяет просматривать снимки и видеозаписи на широкоэкранном телевизоре.

- 1 На главном экране перейдите к пункту <Wi-Fi>.
- 2 Выберите значок .
  - Если появится окно инструкций, нажмите кнопку [OK].
  - Камера произведет попытку подключения к WLAN через устройство ТД, которое использовалось последним.
  - Если камера еще ни разу не подключалась к сети WLAN, будет произведен автоматический поиск доступных устройств ТД (стр. 103)
- 3 Подключите телевизор к беспроводной сети при помощи устройства ТД.
  - Подробную информацию см. в руководстве по использованию телевизора.
- 4 Пользуясь функциями телевизора, выполните поиск камеры. Как только соединение будет установлено, можно просматривать снимки и видеозаписи на экране телевизора.
  - Чтобы получить дополнительные сведения о том, с помощью каких функций телевизора можно выполнить поиск камеры и просматривать содержимое на его экране, обратитесь к руководству по использованию телевизора.
  - При просмотре видеозаписей возможны проблемы в связи с типом телевизора или неполадками сетевого соединения. Перезапишите видеозапись в разрешении **VGA** или **QVGA** и повторите попытку воспроизведения. Если проблемы с просмотром видеозаписей на экране телевизора возникают при использовании беспроводного подключения, подключите камеру к телевизору с помощью аудио-/видеокабеля.

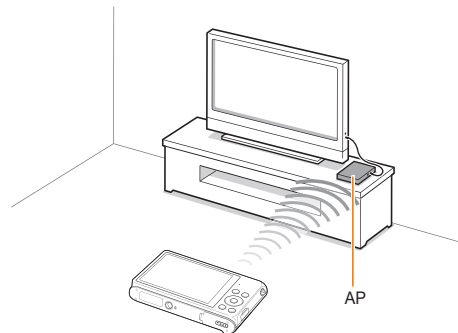



- Количество фотографий для общего доступа: 1000.
- На экране телевизора можно просматривать только те снимки или видеозаписи, которые были созданы при помощи подключенной к нему камеры.
- Диапазон беспроводных подключений камеры к телевизору определяется техническими характеристиками ТД.
- Если камера одновременно подключена к двум телевизорам, воспроизведение может быть замедлено.
- Снимки и видеозаписи будут скопированы в исходном разрешении.
- Данную функцию можно использовать только с телевизором, поддерживающим технологию TV Link.
- При просмотре снимки и видеозаписи не сохраняются в памяти телевизора, однако их можно сохранить, если это предусмотрено техническими характеристиками телевизора.
- Время передачи данных на телевизор может увеличиваться в зависимости от параметров подключения, количества файлов и их разрешения.
- Если во время просмотра камера будет выключена некорректно (например, извлечена аккумуляторная батарея), телевизор может не обнаружить, что она отключена от сети.
- Фотоснимки и видеозаписи на камере могут быть расположены в ином порядке, нежели на телевизоре.
- Если для просмотра было выбрано достаточно много снимков и видеозаписей, то процесс начальной настройки и предварительной загрузки файлов может занять некоторое время.
- Если во время просмотра снимков и видеозаписей использовать другие возможности телевизора (в частности, управлять им с помощью пульта ДУ), функция просмотра может работать некорректно.
- Если во время просмотра содержимого на экране телевизора изменить порядок расположения файлов в памяти камеры, то нужно запустить процесс начальной настройки сначала.
- Данная функция недоступна, если в памяти камеры нет файлов.



## Отправка снимков с помощью технологии Wi-Fi Direct

После подключения камеры через сеть WLAN к устройству с функцией Технология Wi-Fi Direct можно будет отправить на него снимки с камеры. Некоторые устройства не поддерживают эту возможность.

- 1 Включите функцию Wi-Fi Direct на смартфоне.
- 2 Перейдите к нужному снимку в режиме просмотра на камере.
- 3 Нажмите кнопку **[MENU]** и выберите пункт **Отправить (Wi-Fi) → Технология Wi-Fi Direct**.
  - В режиме просмотра одного изображения можно отправлять только один снимок за раз.
  - Чтобы выбрать несколько снимков в виде эскизов, перейдите к нужным эскизам и нажмите кнопку **[OK]**. По окончании выбора снимков выберите значок **Next**.
- 4 Выберите устройство из списка устройств Wi-Fi Direct на камере.
  - Убедитесь, что функция устройства Технология Wi-Fi Direct включена.
  - Также можно выбрать камеру из списка устройств Wi-Fi Direct на устройстве.
- 5 Разрешите соединение с камерой на устройстве.
  - Будет выполнена передача снимка на устройство.



- Данная функция недоступна, если в памяти камеры нет снимков.
- Если вы прервете попытку подключения, камера может не подключиться к устройству повторно. В таком случае обновите прошивку устройства до последней версии.



# О функции Wake on LAN (пробуждение по сигналу от беспроводной сети — WOL)

Благодаря функции WOL можно включить ПК или вывести его из ждущего режима с помощью камеры. Данная функция поддерживается настольными ПК Samsung, выпущенными в течение последних 5 лет (не поддерживается универсальными ПК).

 Изменение любых параметров BIOS, кроме описанных выше, может привести к неполадкам ПК. Производитель не несет ответственности за какой бы то ни было ущерб, вызванный изменением параметров BIOS.



## Выведение ПК из ждущего режима

- 1 Щелкните кнопку **Start** (Пуск) и откройте **Control Panel** (Панель управления).
- 2 Настройте подключение к сети.
  - ОС Windows 7:  
выберите элемент **Network and Internet** (Сеть и Интернет)  
→ **Network and Sharing Center** (Центр управления сетями и общим доступом) → **Change adapter settings** (Изменение параметров адаптера).
  - ОС Windows Vista:  
выберите элемент **Network and Internet** (Сеть и Интернет)  
→ **Network and Sharing Center** (Центр управления сетями и общим доступом) → **Manage network connections** (Управление сетевыми подключениями).
  - ОС Windows XP:  
выберите элемент **Network and Internet Connection** (Сеть и подключения к Интернету) → **Network Connection** (Сетевые подключения).
- 3 Щелкните правой кнопкой мыши элемент **Local Area** (Подключение по локальной сети) и выберите пункт **Properties** (Свойства).
- 4 Нажмите кнопку **Configure** (Настроить), перейдите на вкладку **Power manage** (Управление электропитанием) и установите флажок **Allow this device to wake the computer** (Разрешить этому устройству выводить компьютер из ждущего режима).
- 5 Выберите пункт **OK**.
- 6 Перезагрузите ПК.

## Включение ПК

- 1 Включите ПК и во время его загрузки нажмите клавишу F2.
  - Появится меню настроек BIOS.
- 2 Перейдите на вкладку **Advanced** (Дополнительно) → **Power management Setup** (Настройка управления питанием).
- 3 Выберите пункт **Resume on PME** (Продолжить в режиме PME) → **Enabled** (Включено).
- 4 Нажмите клавишу F10, чтобы сохранить изменения и продолжить загрузку ПК.
- 5 Щелкните кнопку **Start** (Пуск) и откройте **Control Panel** (Панель управления).
- 6 Настройте подключение к сети.
  - ОС Windows 7:  
выберите элемент **Network and Internet** (Сеть и Интернет) → **Network and Sharing Center** (Центр управления сетями и общим доступом) → **Change adapter settings** (Изменение параметров адаптера).
  - ОС Windows Vista:  
выберите элемент **Network and Internet** (Сеть и Интернет) → **Network and Sharing Center** (Центр управления сетями и общим доступом) → **Manage network connections** (Управление сетевыми подключениями).
  - ОС Windows XP:  
выберите элемент **Network and Internet Connection** (Сеть и подключения к Интернету) → **Network Connection** (Сетевые подключения).

- 7 Выберите драйверы сетевого адаптера.
- 8 Перейдите на вкладку **Advanced** (Дополнительно) и настройте параметры функции WOL.



- Эта функция не работает, если включен брандмауэр или установлены программы безопасности.
- Чтобы включить ПК с помощью функции WOL, требуется активное подключение ПК к сети LAN. Убедитесь, что индикатор порта LAN на ПК включен: это свидетельствует о функционировании подключения ПК к сети LAN.
- Некоторые модели ПК поддерживают только вывод из ждущего режима.
- В зависимости от ОС или драйверов, используемых на ПК, названия элементов меню WOL могут различаться.
  - Примеры названий элементов меню: Enable PME, Wake on LAN и т. д.
  - Примеры значений элементов меню: Enable, Magic packet и т. д.

# Настройки

Описание возможностей настройки фотокамеры.

Меню настроек .....	124
Переход в меню настроек .....	124
Звук .....	125
Дисплей .....	125
Подключение .....	126
Общие .....	127





# Меню настроек

Описание возможностей настройки камеры.

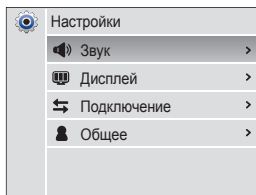
## Переход в меню настроек

- 1 На главном экране перейдите к пункту **<Базовое>**.
- 2 Выберите значок .
- 3 Выберите меню.



Параметр	Описание
	<b>Звук:</b> настройка звуков камеры и их громкости (стр. 125).
	<b>Дисплей:</b> настройка параметров дисплея (стр. 125).
	<b>Подключение:</b> настройка параметров подключения (стр. 126).
	<b>Общие:</b> изменение системных настроек камеры, таких как формат памяти и имя файла по умолчанию (стр. 127).

- 4 Выберите элемент.

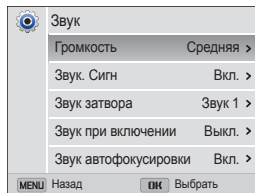

- 5 Выберите нужный параметр.

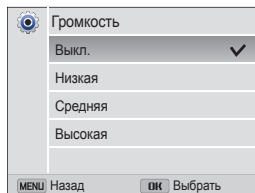

- 6 Нажмите кнопку **[MENU]** для перехода к предыдущему экрану.

## Звук

\* По умолчанию



Пункт	Описание
Громкость	Настройка громкости любого звукового сигнала ( <b>Выкл.</b> , <b>Низкая</b> , <b>Средняя*</b> , <b>Высокая</b> ).
Звук. Сигн	Настройка звуковых сигналов, подаваемых при нажатии кнопок или переключении режимов ( <b>Выкл.</b> , <b>Вкл.*</b> ).
Звук затвора	Настройка звукового сигнала, подаваемого при нажатии кнопки затвора ( <b>Выкл.</b> , <b>Звук 1*</b> , <b>Звук 2</b> , <b>Звук 3</b> ).
Звук при включении	Настройка звукового сигнала, подаваемого при включении камеры ( <b>Выкл.*</b> , <b>Полет</b> , <b>Лазерное шоу</b> , <b>Облако</b> ).
Звук автофокусировки	Настройка звукового сигнала, подаваемого при легком нажатии кнопки затвора ( <b>Выкл.</b> , <b>Вкл.*</b> ).

## Дисплей

\* По умолчанию

Пункт	Описание
Заставка	<p>Выбор заставки, которая будет отображаться при включении камеры.</p> <ul style="list-style-type: none"> <li><b>Выкл.*</b>: не отображать заставку.</li> <li><b>Логотип</b>: отображать заставку по умолчанию, хранящуюся во встроенной памяти.</li> <li><b>Установленное пользователем</b>: выберите пользовательское изображение из файлов, сохраненных в памяти.</li> </ul> <p> Во внутренней памяти может храниться только одно установленное пользователем изображение.</p> <ul style="list-style-type: none"> <li>Если выбрать новый снимок в качестве пользовательского изображения или сбросить настройки камеры, текущее изображение будет удалено.</li> </ul>
Обои	Выбор нужного изображения для обоев главного экрана ( <b>Галерея обоев</b> , <b>Альбом</b> ).
Линия визирования	Выбор вспомогательной сетки для компоновки кадра ( <b>Выкл.*</b> , <b>3 X 3</b> , <b>2 X 2</b> , <b>Перекрестный</b> , <b>Диагональный</b> ).
Отображ. врем.	Настройка отображения даты и времени на дисплее камеры ( <b>Выкл.*</b> , <b>Вкл.</b> ).
Отображение справки	Вывод краткого описания параметра или пункта меню ( <b>Выкл.</b> , <b>Вкл.*</b> )

\* По умолчанию

Пункт	Описание
<b>Яркость дисплея</b>	<p>Регулировка яркости дисплея (<b>Авто*</b>, <b>Темнее</b>, <b>Норма</b>, <b>Светлее</b>).</p> <p> В режиме просмотра используется значение <b>Норма</b>, даже если выбрано <b>Авто</b>.</p>
<b>Быстрый просмотр</b>	<p>Включение или выключение показа сделанного снимка перед возвращением камеры в режим съемки (<b>Выкл.</b>, <b>Вкл.*</b>).</p>
<b>Энергосбережение</b>	<p>Если в течение 30 секунд с камерой не выполняется никаких действий, она автоматически переключается в режим энергосбережения (<b>Выкл.*</b>, <b>Вкл.</b>).</p> <p> </p> <ul style="list-style-type: none"> <li>• Чтобы выйти из режима энергосбережения и продолжить использование камеры, нажмите любую кнопку (кроме кнопки питания).</li> <li>• Даже если режим энергосбережения не включен, через 30 секунд после последней операции экран погаснет в целях экономии заряда аккумуляторной батареи.</li> </ul>



## Подключение

\* По умолчанию

Пункт	Описание
<b>Видеовыход</b>	<p>Настройка выхода видеосигнала для вашего региона.</p> <ul style="list-style-type: none"> <li>• <b>NTSC</b>: США, Канада, Япония, Корея, Тайвань, Мексика, И т. д.</li> <li>• <b>PAL</b> (поддерживается только BDGH1): Австралия, Австрия, Бельгия, Китай, Дания, Англия, Финляндия, Франция, Германия, Италия, Кувейт, Малайзия, Нидерланды, Новая Зеландия, Норвегия, Сингапур, Испания, Швеция, Швейцария, Таиланд, И т. д.</li> </ul>
<b>USB</b>	<p>Выбор режима, который будет активироваться при подключении камеры к компьютеру или принтеру с помощью USB-кабеля.</p> <ul style="list-style-type: none"> <li>• <b>Компьютер*</b>: подключение камеры к компьютеру для передачи файлов.</li> <li>• <b>Принтер</b>: подключение к принтеру для печати файлов.</li> <li>• <b>Выберите режим</b>: выбор режима USB вручную при подключении.</li> </ul>
<b>ПО для подкл. ПК</b>	<p>Автоматический запуск ПО Intelli-studio при подключении камеры к компьютеру (<b>Выкл.</b>, <b>Вкл.*</b>).</p>

## Общие



\* По умолчанию

Пункт	Описание
<b>Инф. об устройстве</b> (только модель ST200F/ST201F/ST205F)	Просмотр адреса Mac и серийного номера вашей камеры.
<b>Language</b>	Выбор языка отображаемого на дисплее текста.
<b>Часовой пояс</b>	Выбор часового пояса. При поездке в другую страну выберите пункт <b>В гостях</b> , а затем выберите соответствующий часовой пояс ( <b>Дома*</b> , <b>В гостях</b> ).
<b>Устан. времени/ даты</b>	Установка даты и времени.
<b>Вид даты</b>	Выбор формата даты ( <b>ГГГГ/ММ/ДД</b> , <b>ММ/ДД/ГГГГ</b> , <b>ДД/ММ/ГГГГ</b> ).  Формат даты по умолчанию зависит от выбранного языка.
<b>Формат времени</b>	Настройка формата времени ( <b>12 часов</b> , <b>24 часа</b> ).  Формат времени по умолчанию зависит от выбранного языка.

\* По умолчанию

Пункт	Описание
<b>№ файла</b>	<p>Выбор способа именования файлов.</p> <ul style="list-style-type: none"> <li><b>Сброс:</b> при вставке новой карты памяти, при форматировании или удалении всех файлов нумерация файлов будет начинаться с 0001.</li> <li><b>Серия*:</b> при вставке новой карты памяти, при форматировании или удалении всех файлов файлам будут присваиваться номера, следующие за ранее присвоенными.</li> </ul> <p> Имя по умолчанию для первой папки — 100PHOTO, имя по умолчанию для первого файла — SAM_0001.</p> <ul style="list-style-type: none"> <li>Номер каждого файла будет на единицу больше номера предыдущего файла, начиная с SAM_0001 и заканчивая SAM_9999.</li> <li>Номер каждой папки будет на единицу больше номера предыдущей папки, начиная с 100PHOTO и заканчивая 999PHOTO.</li> <li>В каждой папке может храниться не более 9999 файлов.</li> <li>Имена файлов определяются камерой в соответствии со стандартом DCF. Если изменить имя файла вручную, он может стать недоступным для просмотра на камере.</li> </ul>

\* По умолчанию

Пункт	Описание
Впечатывание	<p>Настройка отображения даты и времени на сделанных снимках (<b>Выкл.*</b>, <b>Дата</b>, <b>Дата и время</b>).</p>  <ul style="list-style-type: none"> <li>Дата и время будут расположены в правом нижнем углу снимка.</li> <li>На принтерах некоторых моделей печать даты и времени может не поддерживаться или выполняться некорректно.</li> <li>На снимке не будут отображаться дата и время в следующих ситуациях.             <ul style="list-style-type: none"> <li>- выбрана функция <b>Текст</b> в режиме Сюжет;</li> <li>- выбран режим Живая панорама, Картинка в картинке, Интеллектуальный портрет, Забавный снимок или Анимированный снимок.</li> </ul> </li> </ul>
Автом. отключ.	<p>Камера будет отключаться автоматически, если в течение заданного интервала времени с ней не выполнялось никаких действий (<b>Выкл.</b>, <b>1 мин</b>, <b>3 мин*</b>, <b>5 мин</b>, <b>10 мин</b>).</p>  <ul style="list-style-type: none"> <li>При замене аккумуляторной батареи пользовательские настройки камеры не меняются.</li> <li>Камера не выключается автоматически, если она подключена к компьютеру, принтеру или сети WLAN, а также если вы просматриваете слайд-шоу или видеозапись.</li> </ul>
Подсветка автофокуса	<p>Автоматическое включение света при слабом освещении для более точной фокусировки (<b>Выкл.</b>, <b>Вкл.*</b>).</p>

\* По умолчанию

Пункт	Описание
Форматирование	<p>Форматирование встроенной памяти и карты памяти. При форматировании будут удалены все файлы, в том числе защищенные (<b>Да</b>, <b>Нет</b>).</p>  <p>Если карта памяти отформатирована в камере другой модели, в устройстве чтения карт памяти или на компьютере, то при ее использовании в этой камере могут возникать ошибки. Прежде чем использовать карту памяти для сохранения снимков, ее необходимо отформатировать в данной камере Samsung.</p>
Сброс	<p>Сброс параметров меню и съемки. Дата, время, язык и параметры видеовыхода не сбрасываются (<b>Да</b>, <b>Нет</b>).</p>

# Приложения

В этом разделе приводятся сведения о технических характеристиках камеры, ее обслуживании и сообщениях об ошибках.

Сообщения об ошибках .....	130
Обслуживание камеры .....	132
Очистка камеры .....	132
Использование и хранение камеры .....	133
Сведения о картах памяти .....	134
Сведения об аккумуляторной батарее .....	137
Действия перед обращением в сервисный центр .....	141
Технические характеристики камеры .....	144
Глоссарий .....	148
Заявление на официальных языках .....	154
Указатель .....	156

## Сообщения об ошибках

Ниже приводятся некоторые сообщения об ошибках, которые могут отображаться на дисплее камеры, и действия, которые следует выполнить при появлении каждого из таких сообщений.

Сообщение об ошибке	Рекомендуемые действия
<b>Ошибка карты памяти</b>	<ul style="list-style-type: none"><li>• Выключите и снова включите камеру.</li><li>• Извлеките карту памяти и снова вставьте ее.</li><li>• Отформатируйте карту памяти.</li></ul>
<b>Карта памяти не поддерживается.</b>	Установленная карта памяти не поддерживается данной камерой. Вставьте карту памяти microSD, microSDHC или microSDXC.
<b>Сбой соединения.</b>	<ul style="list-style-type: none"><li>• Не удается подключить камеру к сети с помощью выбранной точки доступа. Выберите другую точку доступа и повторите попытку.</li><li>• Камере не удалось подключиться к другой камере. Повторите попытку.</li></ul>
<b>DCF Full Error</b>	Имена файлов не соответствуют стандарту DCF. Скопируйте файлы с карты памяти на компьютер и отформатируйте карту. Затем откройте меню настроек и выберите пункт <b>№ файла</b> → <b>Сброс</b> (стр. 127).

Сообщение об ошибке	Рекомендуемые действия
<b>Устройство отсоединено.</b>	Во время передачи файлов произошло отключение от сети. Выберите устройство с поддержкой TV Link еще раз.
<b>Ошибка файла</b>	Удалите поврежденный файл или обратитесь в сервисный центр.
<b>Файловая система не поддерживается.</b>	Файловая структура FAT установленной карты памяти не поддерживается данной камерой. Перед началом использования карты памяти отформатируйте ее в данной камере.
<b>Сбой инициализации.</b>	<ul style="list-style-type: none"><li>• Включите устройства с поддержкой TV Link.</li><li>• Камере не удалось обнаружить устройство с поддержкой TV Link.</li></ul>
<b>Неправильный пароль.</b>	Введен неправильный пароль для передачи файлов на другую камеру. Введите правильный пароль.
<b>Батарея разряжена</b>	Вставьте заряженную батарею или зарядите батарею.
<b>Нет места</b>	Удалите ненужные файлы или вставьте другую карту памяти.

Сообщение об ошибке	Рекомендуемые действия
<b>Нет изображений</b>	Сделайте снимки или вставьте карту памяти, на которой сохранены какие-либо снимки.
<b>Ошибка передачи фото.</b>	Во время передачи файлов произошло отключение от сети. Включите функцию поддержки TV Link еще раз.
<b>Ошибка приема фото.</b>	Не удается принять снимок с отправляющей камеры. Попросите отправителя передать файл еще раз.
<b>Сбой передачи.</b>	<ul style="list-style-type: none"> <li>• Камере не удалось передать снимок другой камере. Повторите попытку отправки.</li> <li>• Камере не удалось отправить электронное письмо или передать снимок на устройство с поддержкой TV Link. Проверьте подключение к сети и повторите попытку.</li> </ul>

# Обслуживание камеры

## Очистка камеры

### Объектив и дисплей камеры

Уберите пыль специальной грушей с кисточкой и аккуратно протрите объектив мягкой тканью. Если устранена не вся пыль, очистите объектив специальной чистящей салфеткой, смоченной жидкостью для чистки объективов.

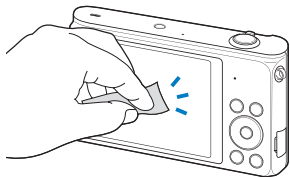
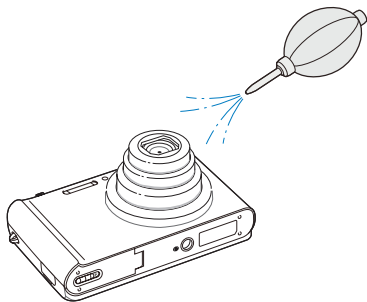

### Корпус камеры

Аккуратно протрите корпус сухой мягкой тканью.

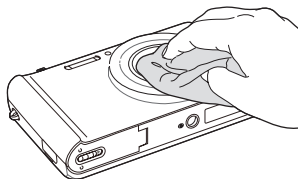

- Не используйте для очистки камеры бензол, растворители и спирт: они могут повредить камеру или стать причиной неполадок.
- Не нажимайте на крышку объектива и не используйте грушу с кисточкой для очистки этой крышки.

## Использование и хранение камеры

### Места, не подходящие для использования и хранения камеры

- Следите, чтобы камера не подвергалась воздействию очень низких или очень высоких температур.
- Не используйте камеру в местах повышенной влажности, а также в местах, где влажность может резко меняться.
- Не допускайте воздействия на камеру прямого солнечного света, не храните ее в местах с высокой температурой и плохо проветриваемых местах, например в машине летом.
- Предохраняйте камеру и дисплей от ударов, небрежного обращения и чрезмерной вибрации во избежание серьезных повреждений.
- Чтобы защитить движущиеся и внутренние детали камеры от повреждения, не используйте и не храните камеру в пыльном, грязном, влажном или плохо проветриваемом месте.
- Нельзя использовать камеру вблизи топливных материалов, горючих или огнеопасных веществ. Не храните и не носите камеру и ее аксессуары рядом с легковоспламеняющимися жидкостями, газами и взрывоопасными материалами.
- Не храните камеру в местах, где есть нафталиновые шарики.

### На пляже или на берегу водоема

- На пляжах и в пыльных местах берегите камеру от попадания песка и пыли.
- Данная камера не является водонепроницаемой. Не прикасайтесь к аккумуляторной батарее, сетевому адаптеру и карте памяти мокрыми руками. Если работать с камерой мокрыми руками, могут возникнуть неполадки.

### Длительное хранение

- Для длительного хранения поместите камеру в герметичный контейнер с абсорбентом, таким как силикагель.
- Если камера не будет использоваться в течение продолжительного времени, необходимо вынуть аккумуляторные батареи. Если этого не сделать, со временем они могут протечь или подвергнуться коррозии, вызвав серьезное повреждение камеры.
- Если полностью заряженный аккумулятор не использовать, он со временем разряжается.
- Текущую дату и время можно заново установить, включив камеру, после того, как батарея была отключена от камеры на протяжении свыше 40 часов.

### Меры предосторожности при использовании камеры в местах с повышенной влажностью

Если внести камеру с холода в теплое помещение, на объективе и внутренних компонентах камеры может образоваться конденсат. В таких случаях необходимо отключить камеру и подождать не менее часа. Если конденсат образовался на карте памяти, необходимо извлечь ее из камеры, подождать, пока вся влага не испарится, и лишь после этого установить на место.

### Прочие меры предосторожности

- Не раскрывайте камеру на ремешке, при этом можно нанести травмы окружающим или повредить камеру.
- Не окрашивайте камеру: краска может помешать надлежащей работе подвижных частей камеры.
- Когда камера не используется, выключайте ее.
- В камере содержатся чувствительные детали. Нельзя допускать сильных ударов камеры.
- В целях предохранения дисплея от повреждений храните камеру в чехле, когда она не используется. Берегите камеру от царапин, которые могут оставить песок, острые предметы и монеты.
- Не используйте камеру, если на ее дисплее есть трещины или он разбит. Разбитое стекло или акриловая краска могут повлечь травмы рук и лица. Отнесите камеру в сервисный центр Samsung для ремонта.
- Нельзя помещать камеру, аккумуляторную батарею, зарядное устройство и прочие аксессуары на поверхность или внутрь нагревательных приборов, таких как микроволновые печи, кухонные плиты и радиаторы, а также рядом с ними. Это может привести к деформации устройств, перегреву, возгоранию или взрыву.
- Следите за тем, чтобы в объектив не попадали прямые солнечные лучи: их воздействие может нарушить цветопередачу матрицы или вызвать иные неполадки.
- Не допускайте, чтобы на объективе оставались отпечатки пальцев и царапины. Для очистки объектива пользуйтесь мягкой чистой тканью без ворсинок.
- При ударе или сотрясении камера может выключиться. Это сделано для защиты карты памяти. Включите камеру, чтобы продолжить ее использование.
- Во время использования камера может нагреваться. Это нормальное явление, которое никак не сказывается на сроке службы и производительности камеры.

- При очень низкой температуре камера может включаться медленнее. Кроме того, может нарушаться цветопередача и появляться остаточные изображения на дисплее. Это не является неисправностью, и все характеристики работы камеры восстановятся после возвращения в нормальные температурные условия.
- Камера имеет окрашенную металлическую поверхность. У людей с чувствительной кожей при контакте с ней могут возникнуть аллергические реакции, кожный зуд, экзема или припухлость. Если у вас наблюдаются какие-либо из этих симптомов, немедленно прекратите пользоваться камерой и обратитесь к врачу.
- Не помещайте посторонние предметы внутрь отсеков или разъемов камеры или в ее точку доступа. На повреждения камеры, вызванные неправильным использованием, гарантия не распространяется.
- Не позволяйте обслуживать камеру лицам, не имеющим соответствующей квалификации, и не пытайтесь ремонтировать ее самостоятельно. На повреждения, возникшие в результате некачественного вмешательства, гарантия не распространяется.

## Сведения о картах памяти

### Поддерживаемые карты памяти

Камера поддерживает следующие карты памяти: microSD (Secure Digital), microSDHC (Secure Digital High Capacity) и microSDXC (Secure Digital eXtended Capacity).

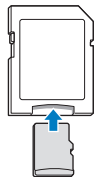

Чтобы считать данные с помощью компьютера или устройства чтения карт памяти, вставьте карту памяти в адаптер карты памяти.

**Емкость карты памяти**

Вместимость карты памяти зависит от сюжетов и условий съемки. Ниже приведены характеристики для карты памяти microSD емкостью 1 Гб.

**Снимок**

Формат	Наилучшее	Отличное	Хорошее
	105	206	303
	117	230	337
	140	275	406
	166	323	469
	319	607	858
	522	954	1336
	742	1336	1878
	1582	2505	3006

**Видео**

Формат	30 к/с	15 к/с
<b>HD</b> 1280 X 720	Прибл. 14 мин. 55 с.	Прибл. 28 мин. 54 с.
<b>VGA</b> 640 X 480	Прибл. 34 мин. 55 с.	Прибл. 65 мин. 40 с.
<b>QVGA</b> 320 X 240	Прибл. 134 мин. 34 с.	Прибл. 231 мин. 14 с.
<b>2 ЧО</b> <b>1080P</b> Для передачи (только модель ST200F/ST201F/ ST205F)	Прибл. 134 мин. 34 с.	Прибл. 231 мин. 14 с.

\* Данные приведены при отключенном зуме. При использовании зума доступное время съемки может отличаться от указанного. Для определения максимального времени видеосъемки было последовательно сделано несколько видеозаписей.

### Правила использования карт памяти

- Не подвергайте карту памяти воздействию очень низких и очень высоких температур (ниже 0° C/32° F и выше 40° C/104° F). Это может привести к возникновению неполадок в работе карты памяти.
- Вставляйте карту памяти правильно. Неправильная установка карты памяти может привести к повреждению камеры или самой карты памяти.
- Если карта памяти была отформатирована в другой камере или на компьютере, то перед ее использованием переформатируйте карту памяти в своей камере.
- Перед установкой и извлечением карты памяти выключайте камеру.
- Не извлекайте карту памяти и не выключайте камеру, если индикатор мигает. Это может привести к повреждению данных на карте памяти.
- По истечении срока службы карты памяти хранить на ней снимки нельзя. Используйте новую карту памяти.
- Карты памяти нельзя сгибать, ронять, подвергать сильным ударам и давлению.
- Нельзя использовать или хранить карты памяти вблизи сильных магнитных полей.
- Нельзя использовать или хранить карты памяти в местах с высокой температурой, высокой влажностью или коррозионно-активными веществами.

- Предохраняйте карту памяти от контакта с жидкостями и любыми посторонними веществами, а также от загрязнения. В случае загрязнения карты памяти протрите ее мягкой тканью, прежде чем вставлять в камеру.
- Следите за тем, чтобы на карту памяти или в разъем для нее не попадали жидкости, грязь и какие-либо посторонние вещества: это может привести к неисправности карты памяти или камеры.
- Чтобы защитить карту памяти от электростатических разрядов, носите ее в чехле.
- Переносите все важные данные на другой носитель, например жесткий диск, CD- или DVD-диск.
- При длительном использовании камеры карта памяти может нагреваться. Это нормальное явление, не свидетельствующее о неисправности.



Изготовитель не несет ответственности за потерю данных.

## Сведения об аккумуляторной батарее

Используйте только аккумуляторные батареи, одобренные компанией Samsung.

### Технические характеристики батареи

Технические характеристики	Описание
Модель	BP85A
Тип	Литий-ионная батарея
Емкость	850 мА·ч
Напряжение	3,7 В
Время зарядки* (при отключенной камере)	Прибл. 200 мин.

\* При зарядке от компьютера может потребоваться больше времени.

### Срок службы батареи

Среднее время съемки/ количество снимков	Условия съемки (при полностью заряженной батарее)
Снимки  Прибл. 125 мин /прибл. 250 снимков	<p>Ресурс аккумуляторной батареи измерялся в следующих условиях: в Программный режиме, в темноте, при разрешении <b>10m</b>, Отличное качество, функция OIS включена.</p> <ol style="list-style-type: none"> <li>После установки режима вспышки <b>Заполняющая вспышка</b> сделан один снимок, затем изображение в видоискателе увеличивается или уменьшается.</li> <li>Установите режим вспышки <b>Выкл.</b>, сделайте один снимок, увеличьте или уменьшите масштаб.</li> <li>Выполните шаги 1 и 2 с 30-секундным интервалом между ними. Повторяйте процедуру в течение 5 минут, затем выключите камеру на 1 минуту.</li> <li>Действия 1, 2 и 3 повторяются.</li> </ol>
Видеозаписи	Прибл. 90 мин  Запись видео с разрешением <b>HD</b> и скоростью 30 FPS.

- Данные, указанные выше, были получены согласно стандартам компании Samsung и могут отличаться в зависимости от условий эксплуатации.
- Для определения максимального времени видеосъемки было последовательно сделано несколько видеозаписей.
- При использовании функций, требующих подключения к Интернету, аккумулятор разряжается быстрее.

### Сообщение о разрядке аккумуляторной батареи

Когда аккумуляторная батарея полностью разряжена, значок батареи станет красным и появится сообщение «**Батарея разряжена**».

### Памятка по использованию аккумуляторной батареи

- Не подвергайте аккумуляторную батарею воздействию очень низких и очень высоких температур (ниже 0° C/32° F и выше 40° C/104° F). Слишком высокая или низкая температура уменьшает емкость батареи.
- При длительном использовании камеры область вокруг отсека аккумуляторной батареи может нагреваться. Это нормальное явление, не влияющее на работоспособность камеры.
- Нельзя тянуть за кабель питания, чтобы вынуть вилку из розетки, поскольку это может привести к возникновению пожара или к поражению электрическим током.
- При температуре ниже 0° C/32° F возможно уменьшение емкости аккумуляторной батареи и времени работы камеры от батареи.
- Емкость аккумуляторной батареи может снизиться при низких температурах, но восстановится при нормальной температуре.

### Правила использования аккумуляторной батареи

**Берегите аккумуляторную батарею, зарядное устройство и карту памяти от повреждений.**

Не допускайте соприкосновения батарей с металлическими предметами. Если между полюсами батареи возникнет электрический контакт, она может временно прекратить работать или выйти из строя. Кроме того, существует опасность пожара или поражения электрическим током.

### Памятка по зарядке аккумуляторной батареи

- Если индикатор состояния не горит, убедитесь, что аккумуляторная батарея установлена правильно.
- Если во время зарядки камера включена, аккумуляторная батарея может зарядиться не полностью. Выключайте камеру перед зарядкой аккумуляторной батареи.
- Не пользуйтесь камерой во время зарядки аккумуляторной батареи. Несоблюдение этого требования может привести к возникновению пожара или к поражению электрическим током.
- Нельзя тянуть за кабель питания, чтобы вынуть вилку из розетки, поскольку это может привести к возникновению пожара или к поражению электрическим током.
- После того как зарядка завершена, необходимо подождать не менее 10 минут, прежде чем включать камеру.
- Если аккумуляторная батарея разряжена и вы подключили камеру к внешнему источнику питания, использование некоторых энергоемких функций может привести к самопроизвольному выключению камеры. Чтобы продолжить использование камеры, зарядите аккумуляторную батарею.

- Если батарея полностью заряжена и был повторно подключен кабель питания, индикатор состояния загорится и будет включен примерно 30 минут.
- При видеосъемке или использовании вспышки аккумуляторная батарея разряжается быстрее. Заряжать батарею следует до тех пор, пока не выключится красный индикатор состояния.
- Если индикатор состояния мигает красным светом, переподключите кабель или извлеките и снова вставьте аккумуляторную батарею.
- Если при зарядке кабель перегрелся или температура окружающей среды слишком высокая, индикатор состояния может мигать красным светом. Как только батарея остынет, зарядка продолжится.
- Чрезмерно длительная зарядка может сократить время работы от аккумуляторной батареи. По завершении зарядки сразу отключайте кабель питания от камеры.
- Запрещается перегибать шнур питания, а также ставить на него тяжелые предметы. Это может привести к его повреждению.

### Памятка по зарядке с помощью подключения к ПК

- Используйте только прилагаемый USB-кабель.
- Аккумуляторная батарея может не заряжаться в следующих случаях:
  - используется концентратор USB;
  - к компьютеру подключены другие устройства USB;
  - кабель подключен к порту на передней панели компьютера;
  - USB-порт компьютера не поддерживает требуемый стандарт выходной мощности (5 В, 500 мА).

### Обращайтесь с аккумуляторной батареей и зарядным устройством осторожно, соблюдайте правила их утилизации

- Никогда не сжигайте использованные батареи. При утилизации использованных батарей соблюдайте требования местного законодательства.
- Нельзя помещать камеру или аккумуляторную батарею на поверхность или внутрь нагревательных приборов, таких как микроволновые печи, кухонные плиты и радиаторы. При сильном нагревании батарея может взорваться.



**Небрежное или ненадлежащее обращение с аккумуляторной батареей может привести к травмам или летальному исходу. В целях безопасности соблюдайте следующие меры предосторожности.**

- Ненадлежащее обращение с аккумуляторной батареей может привести к ее возгоранию или взрыву. Если вы заметили, что батарея деформировалась, на ней появились трещины или другие физические повреждения, немедленно прекратите ее использование и обратитесь в сервисный центр.
- Используйте только подлинные, рекомендованные производителем зарядные устройства и сетевые адаптеры. При зарядке аккумуляторной батареи соблюдайте все инструкции, изложенные в настоящем руководстве.
- Не оставляйте аккумуляторную батарею вблизи нагревательных приборов и в высокотемпературной среде (например, в запечатом автомобиле в жаркую погоду).
- Не помещайте батарею в микроволновую печь.
- Не храните и не используйте батарею в местах с высокой температурой и влажностью, таких как спа-сауны и душевые кабины.
- Не оставляйте устройство на легковоспламеняющихся поверхностях, таких как постельные принадлежности, ковры или электроодеяла.
- Когда устройство включено, не оставляйте его надолго в закрытом пространстве.
- Следите за тем, чтобы контакты аккумуляторной батареи не соприкасались с металлическими объектами: цепочками, монетами, ключами, часами и т. п.
- Используйте только подлинные, рекомендованные производителем запасные литий-ионные аккумуляторные батареи.

- Не разбирайте аккумуляторную батарею и не прокалывайте ее острыми предметами.
- Следите за тем, чтобы аккумуляторная батарея не оказывалась под высоким давлением.
- Берегите аккумуляторную батарею от сильных ударов, в частности от падения с большой высоты.
- Берегите аккумуляторы от воздействия температур свыше 60° C (140° F).
- Не допускайте попадания влаги и жидкостей на аккумуляторную батарею.
- Берегите аккумуляторную батарею от воздействия интенсивных источников тепла, таких как солнечные лучи, огонь и т. п.

#### **Инструкции по утилизации**

- Соблюдайте осторожность при утилизации аккумуляторной батареи.
- Никогда не сжигайте использованные батареи.
- Требования к утилизации могут зависеть от страны или региона. При утилизации аккумуляторных батарей соблюдайте все требования местного и национального законодательства и нормативных актов.

#### **Инструкции по зарядке аккумуляторной батареи**

При зарядке аккумуляторной батареи соблюдайте инструкции, приведенные в настоящем руководстве. Ненадлежащая зарядка аккумуляторной батареи может привести к ее возгоранию или взрыву.

## Действия перед обращением в сервисный центр

Если в работе камеры обнаружилась неполадка, перед обращением в сервисный центр попробуйте устранить их самостоятельно, следуя приведенным ниже рекомендациям. Если устранить неполадку не удалось, обратитесь к продавцу или в сервисный центр.

 При сдаче камеры в сервисный центр приложите к ней прочие аксессуары, которые также могут быть неисправны, например карту памяти и аккумуляторную батарею.

Неполадка	Рекомендуемые действия
<b>Не удается включить камеру.</b>	<ul style="list-style-type: none"><li>• Проверьте, установлена ли аккумуляторная батарея.</li><li>• Проверьте, правильно ли установлена аккумуляторная батарея (стр. 17).</li><li>• Зарядите аккумуляторную батарею.</li></ul>
<b>Камера самопроизвольно отключается.</b>	<ul style="list-style-type: none"><li>• Зарядите аккумуляторную батарею.</li><li>• Камера может находиться в режиме энергосбережения или автоматического отключения. (стр. 126, 128)</li><li>• Камера может самопроизвольно отключаться при ударе или сотрясении, чтобы предотвратить повреждение карты памяти. Попробуйте включить камеру еще раз.</li></ul>
<b>Аккумуляторная батарея разряжается слишком быстро.</b>	<ul style="list-style-type: none"><li>• При низких температурах (ниже 0 °C) аккумуляторы могут разряжаться быстрее. Чтобы не переохлаждать аккумуляторы, можно носить их в кармане.</li><li>• При использовании вспышки или видеосъемке аккумуляторная батарея разряжается быстрее. При необходимости зарядите батарею.</li><li>• Аккумуляторные батареи относятся к расходным материалам, периодически их необходимо заменять. Если время работы камеры без подзарядки значительно сократилось, следует приобрести новую батарею.</li></ul>

Неполадка	Рекомендуемые действия
<b>Не удается создать фотоснимок.</b>	<ul style="list-style-type: none"><li>• На карте памяти нет свободного места. Удалите ненужные файлы или вставьте другую карту памяти.</li><li>• Отформатируйте карту памяти.</li><li>• Карта памяти неисправна. Приобретите новую карту памяти.</li><li>• Убедитесь, что камера включена.</li><li>• Зарядите аккумуляторную батарею.</li><li>• Проверьте правильность установки аккумуляторной батареи.</li></ul>
<b>Камера не реагирует на нажатия.</b>	Извлеките аккумуляторную батарею и вставьте ее снова.
<b>Камера нагревается.</b>	Во время использования камера может нагреваться. Это нормальный процесс, который никак не сказывается на сроке службы камеры и ее работоспособности.
<b>Вспышка не работает.</b>	<ul style="list-style-type: none"><li>• Возможно, для режима вспышки выбрано значение <b>Выкл.</b> (стр. 59)</li><li>• В некоторых режимах съемки не предусмотрено использование вспышки.</li></ul>

Неполадка	Рекомендуемые действия
<b>Вспышка срабатывает самопроизвольно.</b>	Вспышка может срабатывать из-за статического электричества. Это не означает, что камера неисправна.
<b>Дата и время отображаются неправильно.</b>	Установите значения даты и времени в параметрах дисплея. (стр. 127)
<b>Сенсорный экран или кнопки не работают.</b>	Извлеките аккумуляторную батарею и вставьте ее снова.
<b>Плохо работает дисплей камеры.</b>	Работа камеры при очень низкой температуре может приводить к неполадкам в работе дисплея и нарушению цветопередачи. Чтобы дисплей работал надлежащим образом, пользуйтесь камерой при умеренной температуре. <ul style="list-style-type: none"> <li>Выключите и снова включите камеру.</li> <li>Извлеките карту памяти и снова вставьте ее.</li> <li>Отформатируйте карту памяти.</li> </ul> Дополнительные сведения см. в разделе «Правила использования карт памяти» (стр. 136).
<b>Ошибка карты памяти.</b>	
<b>Не удается просмотреть файлы.</b>	Имена файлов должны соответствовать стандарту DCF. Если изменить имя файла вручную, он может стать недоступным для просмотра на камере. В этом случае файлы необходимо просматривать на компьютере.

Неполадка	Рекомендуемые действия
<b>Фотоснимки получаются размытыми.</b>	<ul style="list-style-type: none"> <li>Убедитесь, что используемый режим фокусировки подходит для съемки с близкого расстояния (стр. 62).</li> <li>Убедитесь, что объектив камеры не загрязнен. При необходимости очистите объектив (стр. 132).</li> <li>Убедитесь, что объект съемки попадает в область действия вспышки (стр. 144).</li> </ul>
<b>Цвета на снимке неестественные.</b>	Цвета могут выглядеть неестественно, если неправильно настроен баланс белого. Выберите настройки баланса белого, соответствующие условиям освещения (стр. 71).
<b>Фотоснимок слишком светлый.</b>	Снимок перезэкспонирован. <ul style="list-style-type: none"> <li>Выключите вспышку (стр. 59).</li> <li>Измените значение светочувствительности ISO (стр. 61).</li> <li>Отрегулируйте экспозицию (стр. 69).</li> </ul>
<b>Фотоснимок слишком темный.</b>	Снимок недозэкспонирован. <ul style="list-style-type: none"> <li>Включите вспышку (стр. 59).</li> <li>Измените значение светочувствительности ISO (стр. 61).</li> <li>Отрегулируйте экспозицию (стр. 69).</li> </ul>

Неполадка	Рекомендуемые действия
Фотографии не отображаются на экране телевизора.	<ul style="list-style-type: none"> <li>Убедитесь, что камера правильно подключена к телевизору с помощью аудио-/видеокабеля.</li> <li>Убедитесь, что на карте памяти есть фотоснимки.</li> </ul>
Камера не распознается компьютером.	<ul style="list-style-type: none"> <li>Проверьте правильность подключения USB-кабеля.</li> <li>Убедитесь, что камера включена.</li> <li>Убедитесь, что операционная система поддерживает работу с камерой.</li> </ul>
При попытке передать файл соединение между камерой и компьютером разрывается.	Передача файлов может прерываться из-за статического электричества. Отключите USB-кабель и снова подключите его.
Не удается просмотреть видеозапись на компьютере.	Видеозаписи можно просматривать не во всех проигрывателях. Чтобы иметь гарантированную возможность просматривать снятые камерой видеозаписи на компьютере, установите и используйте программу Intelli-studio (стр. 96).

Неполадка	Рекомендуемые действия
Программа Intelli-studio работает некорректно.	<ul style="list-style-type: none"> <li>Закройте программу Intelli-studio и запустите ее заново.</li> <li>Программа Intelli-studio не работает на компьютерах под управлением Mac OS.</li> <li>Убедитесь, что в меню настроек для параметра <b>ПО для подкл. ПК</b> задано значение <b>Вкл.</b> (стр. 126)</li> <li>На некоторых компьютерах программа может не запускаться автоматически. Это зависит от особенностей компьютера и операционной системы. В этом случае выберите в меню <b>Пуск</b> → <b>Все программы</b> → <b>SAMSUNG</b> → <b>Intelli-studio</b> → <b>Intelli-studio</b></li> </ul>
Просмотреть снимки и видеозаписи, хранящиеся на карте памяти microSDXC, с помощью телевизора или ПК невозможно.	На картах памяти microSDXC используется файловая система exFAT. Перед подключением камеры к внешнему устройству убедитесь, что данное устройство поддерживает файловую систему exFAT.
ПК не распознает карту памяти microSDXC.	На картах памяти microSDXC используется файловая система exFAT. Чтобы воспользоваться картой памяти microSDXC на ПК под управлением ОС Windows XP, загрузите и обновите драйвер файловой системы exFAT с веб-сайта Microsoft.

# Технические характеристики камеры

Матрица	
Тип	1/2,3 дюйма (прибл. 7,76 мм), ПЗС
Количество эффективных пикселей	Прибл. 16,1 Мпикс
Общее количество пикселей	Прибл. 16,4 Мпикс
Объектив	
Фокусное расстояние	Объектив Samsung с 10-х кратным зумом $f = 4,85\text{--}48,5$ мм (эквивалент для 35-миллиметровой фотопленки: 27–270 мм).
Диафрагменное число	F3,1 (W)–F5,6 (T)
Цифровой зум	Режим фотосъемки: 1,0–5,0X (оптический и цифровой зум: 50,0X, оптический и интеллектуальный зум: 20,0X).
Дисплей	
Тип	TFT, ЖК
Функциональные возможности	3,0 дюйма (7,62 см), 460 тыс. цветов
Фокусировка	
Тип	Автофокусировка TTL (По центру, Матричная, Следящая, АФ с обнаружением лиц, АФ с автораспознаванием лиц).

Дальность		Широкоугольное положение (W)	Телефото (T)
	Обычный автофокус	От 80 см до бесконечности	От 200 см до бесконечности
	Макро	5–80 см	150–200 см
	Автомакро	От 5 см до бесконечности	От 150 см до бесконечности

## Выдержка

- Интеллектуальный режим: 1/8-1/2000 с.
- Программный: 1-1/2000 с.
- Ночь: 16-1/2000 с.









## Экспозиция

Управление	Программный режим AE
Экспомер	Матричный, Точечный, Центровзвешенный, Обнаружение лица
Коррекция	$\pm 2\text{EV}$ (Шаг 1/3 EV)
Светочувствительность в эквиваленте ISO	Авто, ISO 80, ISO 100, ISO 200, ISO 400, ISO 800, ISO 1600, ISO 3200

Вспышка	
Режим	Интеллектуальный режим, Авто, Красные глаза, Заполняющая вспышка, Медленная синхронизация, Выкл., Удаление красных глаз
Дальность	<ul style="list-style-type: none"> <li>Широкоугольное положение: 0,3–3,7 м (автоматический выбор ISO)</li> <li>Телефото: 0,5–2,0 м (автоматический выбор ISO)</li> </ul>
Время перезарядки	Прибл. 4,5 с.
Стабилизация изображения	
Оптическая стабилизация изображения (OIS)	
Эффекты	
Режим фотосъемки	<ul style="list-style-type: none"> <li>Фотофильтр (Автофильтр): Миниатюра, Виньетка, Картина тушью, Картина маслом, Мультфильм, Перекрестный фильтр, Эскиз, Мягкий фокус, Линза "рыбий глаз", Старая пленка, Эффект "Растр", Классика, Ретро, Съемка с масштабированием</li> <li>Улучшение изображения: Резкость, Контрастность, Насыщенность</li> </ul>
Режим видеосъемки	Кинофильтр (Автофильтр): Миниатюра, Виньетка, Эффект "Растр", Эскиз, Линза "рыбий глаз", Классика, Ретро, Палитра "Эффект 1", Палитра "Эффект 2", Палитра "Эффект 3", Палитра "Эффект 4"
Баланс белого	
Автоматический баланс белого, Дневной свет, Облачно, Люминесцентный холодный белый, Люминесцентный тёплый белый, Лампы накаливания, Пользовательские установки	

Печать даты	
Выкл., Дата, Дата и время	
Съемка	
Снимки	<ul style="list-style-type: none"> <li>Режимы: Smart Auto (Портрет, Ночной портрет, Контрольной свет, Ночь, Контрольной свет, Пейзаж, Белый цвет, Зелень, Синее небо, Закат, Макро, Макросъемка текста, Цветная макросъемка, Штатив, Движение, Фейерверк), Программный, Сюжет (Пейзаж, Закат, Рассвет, Контрольной свет, Пляж/снег, Текст), Живая панорама, Снимок в снимке, Прекрасный снимок, Интеллектуальный портрет, Ночная съемка, Макросъемка, Волшебная рамка, Забавный снимок, Фотофильтр, Раздельный снимок, Художественная кисть, Анимированный снимок.</li> <li>Серийная съемка: Покадровая, Непрерывная, Движение, АЕВ</li> <li>Автоспуск: Выкл., 10 сек., 2 сек., Двойной (10 сек., 2 сек.)</li> </ul>
Видеозаписи	<ul style="list-style-type: none"> <li>Режимы: Интеллектуальное видео (Пейзаж, Ясное небо, Лес, Закат), Видео, Снимок в снимке, Кинофильтр.</li> <li>Формат: MP4 (H.264) (макс. время записи — 20 мин.)</li> <li>Разрешение: 1280 X 720, 640 X 480, 320 X 240, Для передачи (только модель ST200F/ST201F/ST205F)</li> <li>Частота кадров: 30 к/с, 15 к/с</li> <li>Звук: Вкл. звук, Выкл. звук, Без звука</li> <li>OIS: Вкл., Выкл.</li> <li>Видеоредактор (встроенный): приостановка видеосъемки.</li> </ul>

<b>Просмотр</b>	
Снимки	<ul style="list-style-type: none"> <li>Тип: Одно изображение, Миниатюры, Мульти-слайд-шоу с музыкой и эффектами, Видеоклип, Умный альбом*.</li> <li>* Категории в «Умном альбоме»: Все, Дата, Список лиц, Тип файла</li> <li>Редактирование: Изменить размер, Повернуть, Улучшение изображ, Автофильтр, Кадрировать</li> <li>Эффекты: Улучшение изображ (Яркость, Контрастность, Насыщенность, АСВ, Ретушь лица, Устранение красных глаз), Автофильтр (Норма, Миниатюра, Виньетка, Картина тушью, Картина маслом, Мультфильм, Перекрестный фильтр, Эскиз, Мягкий фокус, Линза "рыбий глаз", Старая пленка, Эффект "Растр", Классика, Ретро, Съемка с масштабированием)</li> </ul>
Видео	Редактирование: захват снимка, обрезка
<b>Память</b>	
Носитель	<ul style="list-style-type: none"> <li>Встроенная память: прибл. 16 Мб.</li> <li>Внешняя память (дополнительно): карта памяти microSD (гарантировано 1—2 Гб) и microSDHC (гарантировано до 32 Гб) и microSDXC (гарантировано до 64 Гб).</li> </ul> <p>Размер встроенной памяти может не соответствовать приведенным техническим характеристикам.</p>
Форматы файлов	<ul style="list-style-type: none"> <li>Снимки: JPEG (DCF), EXIF 2.21, DPOF 1.1, PictBridge 1.0, GIF</li> <li>Видеозаписи: MP4 (видео: MPEG-4.AVC/H.264; аудио: AAC)</li> </ul>

Размер изображения	Для карты памяти microSD емкостью 1 Гб: количество снимков				
			Наилучшее	Отличное	Хорошее
		4608 X 3456	105	206	303
		4608 X 3072	117	230	337
		4608 X 2592	140	275	406
		3648 X 2736	166	323	469
		2592 X 1944	319	607	858
		1984 X 1488	522	954	1336
		1920 X 1080	742	1336	1878
		1024 X 768	1582	2505	3006
Данные показатели были получены в стандартных условиях Samsung и могут меняться в зависимости от условий съемки и настроек камеры.					
<b>Беспроводная сеть (только модель ST200F/ST201F/ST205F)</b>					
Отправка в соцсети, E-mail, MobileLink, Remote Viewfinder, Облако, Автокопирование, TV Link, браузер аутентификации, Технология Wi-Fi Direct					

### Интерфейс

Цифровой выход	USB 2.0
Звуковой вход/выход	Внутренний динамик (моно), микрофон (моно)
Видеовыход	A/V: NTSC, PAL (по выбору)
Входной разъем постоянного тока	5 В

### Источник питания

Аккумуляторная батарея	Литий-ионная аккумуляторная батарея (BP85A, 850 мА•ч).
Тип разъема	Micro-USB (5-контактный)

В некоторых регионах источник питания может иметь другие характеристики.

### Размеры (Ш x В x Г)

99,6 X 58,3 X 18,9 мм (без учета выступающих частей)

### Масса

142,3 г (без аккумуляторной батареи и карты памяти)

### Рабочий диапазон температур

0–40° С

### Рабочая влажность

5–85 %

### Программное обеспечение

Intelli-studio

Технические характеристики могут быть изменены без предварительного уведомления в целях повышения качества работы устройства.

## **АСВ (автоматический баланс контрастности)**

Эта функция позволяет автоматически улучшить контрастность изображений, если объект съемки освещен сзади или сильно контрастирует с фоном.

## **АЕВ (Автоматическая экспозиционная вилка)**

Эта функция позволяет автоматически делать несколько снимков с различной экспозицией, чтобы впоследствии можно было выбрать правильно экспонированное изображение.

## **АФ (автофокус)**

Камера автоматически фокусирует объектив на объекте съемки. Автоматическая фокусировка выполняется на основе контрастности.

## **Диафрагма**

Диафрагма определяет количество света, попадающее на матрицу камеры.

## **Дрожание камеры (размытие изображения)**

Если камера движется при открытом затворе, изображение может получиться размытым. Обычно это происходит при большой выдержке. Чтобы предотвратить этот эффект, можно увеличить светочувствительность, использовать вспышку или уменьшить выдержку. Кроме того, можно использовать штатив и функцию DIS или OIS.

## **Композиция**

В фотографии термин «композиция» означает размещение объектов на снимке. Чтобы правильно выстроить композицию, в большинстве случаев достаточно следовать правилу третей.

## **DCF (стандарт для файловой системы цифровых камер)**

Стандарт, в котором описаны такие характеристики, как формат файлов и файловая система для цифровых камер, разработанные ассоциацией JEITA.

## **Глубина резкости**

Расстояние между ближней и дальней границами пространства, при нахождении в пределах которого объекты находятся в фокусе и будут достаточно резкими на снимке. Глубина резкости зависит от диафрагмы объектива, фокусного расстояния и расстояния от камеры до объекта съемки. Например, уменьшение значения диафрагмы приводит к увеличению глубины резкости и размытию фона композиции.

## **Цифровой зум**

Эта функция позволяет искусственно повысить степень увеличения, обеспечиваемую зум-объективом (с оптическим зумом). При использовании цифрового зума качество фотоснимка ухудшается по мере увеличения изображения.

### **DPOF (формат цифровой печати)**

Формат для записи на карту памяти информации для печати, такой как выбранные изображения и требуемое количество экземпляров. DPOF-совместимые принтеры, которые имеются в некоторых фотомагазинах, могут считывать эту информацию с карты памяти, что повышает удобство печати.

### **EV (экспозиционное число)**

Все комбинации значений выдержки и диафрагмы объектива, обеспечивающие одинаковую экспозицию.

### **Коррекция EV**

Эта функция позволяет быстро корректировать определенное камерой экспозиционное число, чтобы улучшить экспозицию фотоснимков. Коррекция выполняется с определенным шагом. Например, при выборе значения  $-1,0$  EV фотоснимок станет на один уровень темнее, при выборе значения  $1,0$  EV — на один уровень светлее.

### **EXIF (стандарт Exchangeable Image File Format)**

Стандарт, описывающий формат файлов изображений для цифровых камер и разработанный ассоциацией JEIDA.

### **Экспозиция**

Количество света, попадающее на матрицу камеры. Экспозиция задается сочетанием значений выдержки, диафрагмы и светочувствительности ISO.

### **Вспышка**

Вспышка света, помогающая обеспечить достаточную экспозицию при слабом освещении.

### **Фокусное расстояние**

Расстояние от центра объектива до фокальной точки (мм). При большем фокусном расстоянии угол обзора сужается, а объект оптически увеличивается. При меньшем фокусном расстоянии угол обзора увеличивается.

### **H.264/MPEG-4**

Видеоформат с высокой степенью сжатия, утвержденный международными организациями по стандартизации ISO-IEC и ITU-T. Этот формат разработан ассоциацией JVT и позволяет получать видеозапись хорошего качества при небольшом размере файла.

### **Матрица**

Физический компонент цифровой камеры со светочувствительным элементом для каждого пиксела изображения. Каждый светочувствительный элемент сохраняет значение интенсивности света, попадающего на него при экспозиции. Распространены матрицы типа ПЗС (прибор с зарядовой связью) и CMOS (комплементарный металлооксидный полупроводник).

### **Светочувствительность ISO**

Чувствительность камеры к свету, рассчитываемая на основе светочувствительности пленки, которая использовалась в пленочных фотокамерах. Чем выше значение светочувствительности ISO, тем меньше используемая камерой выдержка, а также размытость снимка, возникающая из-за дрожания камеры и слабого освещения. Однако на изображениях, полученных при высоком значении светочувствительности, более вероятно наличие шумов.

### **Формат JPEG**

Метод сжатия цифровых изображений с частичной потерей информации. Формат JPEG позволяет сжимать изображения, уменьшая размер файлов и не снижая их разрешение.

### **ЖК-дисплей**

Устройство отображения, часто применяемое в бытовой электронике. Для воспроизведения цветов на дисплеях такого типа служат отдельные средства задней подсветки, например флуоресцентные лампы (CCFL) или светодиоды (LED).

### **Макросъемка**

Эта функция позволяет выполнять фотосъемку маленьких предметов на близком расстоянии. В режиме макросъемки маленькие объекты выходят очень четкими, так что можно сохранять пропорции, близкие к реальным (1:1).

### **Экспомер.**

Экспомером называется метод измерения камерой количества света для определения экспозиции.

### **Формат MJPEG (Motion JPEG)**

Видеоформат со сжатием, аналогичным сжатию изображений в формате JPEG.

### **Уровень шума**

Неправильно обработанные пиксели цифрового изображения, которые могут выглядеть как находящиеся не на своем месте или как странные яркие точки. Шум обычно возникает при фотосъемке с высокой светочувствительностью или при автоматической настройке светочувствительности и слабом освещении.

### **Система OIS (оптическая стабилизация изображения)**

Эта функция в реальном времени компенсирует дрожание и вибрацию камеры при съемке. По сравнению с цифровой стабилизацией изображения ухудшения изображения не происходит.

### **Оптический зум**

Зум, позволяющий получать увеличенные изображения с помощью объектива без ущерба для качества.

### **Качество**

Степень сжатия цифровых изображений. Как правило, чем качественнее изображение, тем меньше степень сжатия и, соответственно, больше размер файла.

### **Разрешение**

Количество пикселей, содержащихся в цифровом изображении. В изображениях с высоким разрешением содержится больше пикселей и обычно больше деталей, чем в изображениях с низким разрешением.

### **Выдержка**

Выдержка — это время от открытия до закрытия затвора. Выдержка существенно влияет на яркость снимка, поскольку регулирует количество света, попадающего через диафрагму на матрицу. При короткой выдержке проникает меньше света, и снимок становится темнее. При этом лучше запечатлеваются объекты в движении.

### **Виньетка**

При использовании этого эффекта края снимка становятся менее яркими и насыщенными, чем центральная область. Эффект виньетки позволяет выделить объекты, расположенные в центре изображения.

### **Баланс белого (цветовой баланс)**

Эта функция позволяет регулировать интенсивность цветов (как правило, основных: красного, зеленого и синего) на изображении. Правильный выбор баланса белого позволяет делать цветопередачу более естественной.



### Правильная утилизация изделия (утилизация электрического и электронного оборудования)

(для стран ЕС и других европейских стран, использующих  
раздельные системы сбора мусора)

Наличие данного значка на продукте показывает, что изделие нельзя утилизировать вместе с другими бытовыми отходами по окончании его срока службы. Для предотвращения нанесения возможного ущерба окружающей среде или здоровью людей вследствие неконтролируемой утилизации отходов необходимо отделить изделие от других типов отходов и подвергнуть соответствующей переработке. Такой подход способствует экологически рациональному повторному использованию материальных ресурсов. Информацию о безопасной для окружающей среды утилизации данного продукта пользователи могут получить у продавца продукта или в муниципальных органах власти. Бизнес-пользователи должны обратиться к поставщику и ознакомиться с положениями и условиями договора покупки. Данное изделие не должно утилизироваться вместе с другими коммерческими отходами.



Концепция PlanetFirst, согласно которой коммерческая деятельность должна осуществляться с учетом ее влияния на окружающую среду, свидетельствует о социальной ответственности компании Samsung Electronics и ее стремлении поддерживать экологическую стабильность.



### Правильная утилизация аккумуляторных батарей (для стран ЕС и других европейских стран, использующих отдельные системы возврата аккумуляторов)

Такая маркировка на аккумуляторе, руководстве или упаковке указывает на то, что аккумуляторы, используемые в данном продукте, не должны выбрасываться вместе с другими бытовыми отходами по окончании срока службы. Химические символы Hg, Cd или Pb означают, что аккумулятор содержит ртуть, кадмий или свинец в количествах, превышающих контрольный уровень в Директиве ЕС 2006/66. Если аккумуляторы утилизированы неправильно, эти вещества могут нанести вред здоровью людей или окружающей среде.

Для защиты природных ресурсов и с целью повторного использования ценных материалов, отделяйте аккумуляторы от остального мусора и сдавайте их на переработку через местную систему бесплатного обмена аккумуляторов.

Данное оборудование можно использовать без ограничений в большинстве стран ЕС.  
но нельзя использовать вне помещения во Франции.



## Заявление о соответствии стандартам

### Информация о продукте

#### Для следующих

продукта : Цифровая фотокамера

моделей : ST200F, ST201F, ST205F

### Декларация и применимые стандарты

Настоящим мы подтверждаем, что вышеупомянутый продукт (продукты) соответствует (соответствуют) обязательным требованиям и иным предписаниям Директивы 1999/5/ЕС (Радиооборудование и телекоммуникационное оборудование, R&TTE), Директивы по низкому напряжению (2006/95/ЕС) и Директивы электромагнитной совместимости (2004/108/ЕС) благодаря применению следующих стандартов:

EN 60950-1:2006+A1:2010	EN 55024:1998+A1:2001+A2:2003
EN 55022:2006+A1 :2007	EN 61000-3-2:2006 +A1:2009 +A2:2009
EN 61000-3-3:2008	EN 300 328 v1.7.1
EN 301 489-1 v1.8.1	EN 301 489-17 V2.1.1
EN62311 :2008	

а также Директивы экологичного дизайна (2009/125/ЕС), утвержденной Регламентом Комиссии ЕС № 278/2009 в отношении внешних источников энергии.

### Представительство в ЕС

Samsung Electronics Euro QA Lab.  
Blackbushe Business Park  
Saxony Way, Yateley, Hampshire  
GU46 6GG, UK

(ГОД, С КОТОРОГО ВВЕДЕНА В  
УПОТРЕБЛЕНИЕ МАРКИРОВКА CE: 2012)

Joong-Hoon Choi /  
Руководитель лаборатории

02.14.2012

(Место и дата выпуска)

(Имя и подпись ответственного лица)

\* Данный адрес не является адресом сервисного центра Samsung. Адрес и телефонный номер сервисного центра Samsung должны быть указаны на гарантийном талоне. В противном случае выясните эти данные у розничного продавца, у которого Вы приобрели продукт.

## Заявление на официальных языках

Страна	Заявление
<b>Cesky</b>	Samsung Electronics tímto prohlašuje, že tento digitální fotoaparát je ve shodě se základními požadavky a dalšími příslušnými ustanoveními směrnice 1999/5/ES.
<b>Dansk</b>	Samsung Electronics erklærer herved, at digitale kameraer overholder de væsentlige krav og øvrige relevante krav i direktiv 1999/5/EF.
<b>Deutsch</b>	Hiermit erklärt Samsung Electronic, dass sich die Digitalkamera in Übereinstimmung mit den grundlegenden Anforderungen und den übrigen einschlägigen Bestimmungen der Richtlinie 1999/5/EG befindet.
<b>Eesti</b>	Käesolevaga kinnitab Samsung Electronics digitaalkamera vastavust direktiivi 1999/5/EÜ põhinõuetele ja nimetatud direktiivist tulenevatele teistele asjakohastele sätetele.
<b>English</b>	Hereby, Samsung Electronics declares that this digital camera is in compliance with the essential requirements and other relevant provisions of Directive 1999/5/EC.
<b>Español</b>	Por medio de la presente Samsung Electronics declara que la cámara digital cumple con los requisitos esenciales y cualesquiera otras disposiciones aplicables o exigibles de la Directiva 1999/5/CE.
<b>Ελληνική</b>	ΜΕ ΤΗΝ ΠΑΡΟΥΣΑ η Samsung Electronics ΔΗΛΩΝΕΙ ΟΤΙ η ψηφιακή φωτογραφική μηχανή ΣΥΜΜΟΡΦΩΝΕΤΑΙ ΠΡΟΣ ΤΙΣ ΟΥΣΙΩΔΕΙΣ ΑΠΑΙΤΗΣΕΙΣ ΚΑΙ ΤΙΣ ΛΟΙΠΕΣ ΣΧΕΤΙΚΕΣ ΔΙΑΤΑΞΕΙΣ ΤΗΣ ΟΔΗΓΙΑΣ 1999/5/ΕΚ.
<b>Français</b>	Par la présente Samsung Electronic déclare que l'appareil photo numérique est conforme aux exigences essentielles et aux autres dispositions pertinentes de la directive 1999/5/CE.
<b>Italiano</b>	Con la presente Samsung Electronicsdichiara che questa fotocamera digitale è conforme ai requisiti essenziali e alle altre disposizioni stabilite dalla Direttiva 1999/5/CE.
<b>Latviski</b>	Ar šo Samsung Electronics deklarē, ka digitālā kamera atbilst Direktīvas 1999/5/EK būtiskajām prasībām un citiem ar to saistītajiem noteikumiem.
<b>Lietuvių</b>	Šiuo Samsung Electronics deklaruoja, kad šis skaitmeninis fotoaparatas, atitinka esminius reikalavimus ir kitas 1999/5/EB Direktyvos nuostatas.
<b>Nederlands</b>	Hierbij verklaart Samsung Electronics dat de digitale camera in overeenstemming is met de essentiële eisen en de andere relevante bepalingen van richtlijn 1999/5/EG.

Страна	Заявление
<b>Malti</b>	Hawnhekk, Samsung Electronics, tid dikjara li din il-kamera diġitali hi konformi mar-rekwiżiti essenzjali u ma' dispożizzjonijiet rilevanti oħrajn ta' Direttiva 1999/5/KE.
<b>Magyar</b>	A Samsung Electronics kijelenti, hogy ez a digitális fényképezőgép megfelel az 1999/5/EK irányelv alapvető követelményeinek és egyéb vonatkozó előírásainak.
<b>Polski</b>	Niniejszym firma Samsung Electronics oświadcza, że ten aparat cyfrowy jest zgodny z zasadniczymi wymogami oraz pozostałymi stosownymi postanowieniami Dyrektywy 1999/5/WE.
<b>Português</b>	Samsung Electronics declara que esta câmara digital está conforme os requisitos essenciais e outras disposições da Directiva 1999/5/CE.
<b>Slovensko</b>	Samsung Electronics izjavlja, da je ta digitalni fotoaparát v skladu z bistvenimi zahtevami in ostalimi relevantnimi določili direktive 1999/5/ES.
<b>Slovensky</b>	Samsung Electronics týmto vyhlasuje, že tento digitálny fotoaparát spĺňa základné požiadavky a všetky príslušné ustanovenia Smernice 1999/5/ES.
<b>Suomi</b>	Samsung Electronics vakuuttaa täten että tämä digitaalikamera on direktiivin 1999/5/EY oleellisten vaatimusten ja sitä koskevien direktiivin muiden ehtojen mukainen.
<b>Svenska</b>	Härmed intygar Samsung Electronics att dessa digitalkameror står i överensstämmelse med de väsentliga egenskapskrav och övriga relevanta bestämmelser som framgår av direktiv 1999/5/EG.
<b>Български</b>	С настоящото Samsung Electronics декларира, че този цифров фотоапарат е в съответствие със съществените изисквания и другите приложими разпоредби на Директива 1999/5/EK.
<b>Română</b>	Prin prezenta, Samsung Electronics, declară că această cameră foto digitală este în conformitate cu cerințele esențiale și alte prevederi relevante ale Directivei 1999/5/CE.
<b>Norsk</b>	Samsung Electronicserklærer herved at dette digitalkameraet er i samsvar med de grunnleggende krav og øvrige relevante krav i direktiv 1999/5/EF.
<b>Türkiye</b>	Bu belge ile, Samsung Electronics bu dijital kameranın 1999/5/EC Yönetmeliğinin temel gerekliliklerine ve ilgili hükümlerine uygun olduğunu beyan eder.
<b>Íslenska</b>	Hér með lýsir Samsung Electronics því yfir að þessi stafræna myndavél sé í samræmi við grunnkröfur og önnur ákvæði tilskipunar 1999/5/EB.

## А

Автокопирование 116

Автоматическая  
экспозиционная вилка  
(АЕВ) 73

Автоматический баланс  
контрастности (АСВ)  
Режим просмотра 92  
Режим съемки 70

Автопортрет 66

Автораспознавание лиц 67

Автоспуск.  
Индикатор автоспуска 15  
Режим съемки. 58

Автофильтр  
Режим записи видео 51  
Режим просмотра 90  
Режим фотосъемки 49

Аккумуляторная батарея  
Зарядка 18  
Правильное обращение 138  
Установка 17

## Б

Баланс белого 71

Беспроводная сеть 103

Быстрый просмотр 126

## В

Веб-сайт  
Отправка фотографий или  
видеозаписей 110  
Переход 110

Видео  
Режим просмотра 87  
Режим съемки. 40

Видеовыход 126

Впечатывание 128

Вспышка  
Авто 59  
Выкл 59  
Заполняющая вспышка 60  
Красные глаза 60

Медленная синхронизация  
60  
Устранение эффекта  
«красных глаз» 60

Выбор языка 127

## Г

Главный экран 22

Гнездо для штатива 15

## Д

Движение 73

Дополнительные  
аксессуары 14

## З

Зарядка 18

Заставка 125

Захват изображения из  
видео 88

Защита файлов 83

Звук автофокусировки 125

Значки

Режим просмотра 79  
Режим съемки 21

Зона фокусировки.  
Следящая 64

Зум

Использование зума 31  
Кнопка управления зумом 16  
Регулировка громкости звука  
зума 75

## И

Индикатор состояния 16

Интеллектуальный режим  
37

## К

Карта памяти

Правила использования 136  
Установка 17

Качество изображения 57

Кнопка воспроизведения 16

Кнопка затвора 15

Кнопка «Меню» 16

Кнопка питания 15

Комплект поставки 14

Контрастность

Режим просмотра 91

Режим съемки 74

Красные глаза

Режим просмотра 92

Режим съемки 59

## Л

Легкое нажатие кнопки  
затвора 34

Линия визирования 125

## М

Макро 62

Моргание глаз 67

Моя звезда

Отмена 81

Регистрация 68

Установка приоритета 80

## Н

Настройки 127

Настройки времени 19

Настройки звука 29

Настройки часового пояса  
19, 127

Насыщенность

Режим просмотра 91

Режим съемки. 74

## О

Область фокусировки

Матричная 64

По центру 64

Обнаружение лица 65

Обслуживание камеры 132

Оптическая стабилизация  
изображения (OIS). 33

Отсоединение камеры 99

Очистка

Дисплей 132

Корпус камеры 132

Объектив 132

## П

Передача файлов

Mac 100

Windows 95

Перенос файлов

E-mail 112

Автокопирование 116

Печать снимков 101

Поворот 90

Подключение к компьютеру

Mac 100

Windows 95

Подсветка автофокуса 128

Настройки 128

Расположение 15

Порт USB 15

Порт аудио/видео 15

Портретная съемка

Автопортрет 66

Автораспознавание лиц 67

Красные глаза 60

Моргание глаз 67

Обнаружение лица 65

Улыбка 66

Устранение эффекта  
«красных глаз» 60

Программный режим 38

Просмотр файлов

Анимированные снимки 86

Панорамные снимки 85

Слайд-шоу 86

ТВ 94

«Умный альбом» 81

Эскизы 82

## **Р**

### **Разрешение**

- Режим просмотра 89
- Режим съемки 56

### **Редактирование видео**

- Захват изображения 88
- Обрезка 88

### **Редактирование снимков 89**

### **Режим Smart Movie 39**

### **Режим видеосъемки 40**

### **Режим видеофильтра 51**

### **Режим «Волшебная рамка» 48**

### **Режим «Живая панорама» 42**

### **Режим «Забавный снимок» 48**

### **Режим «Интеллектуальный портрет» 46**

### **Режим макросъемки 47**

### **Режим «Прекрасный снимок» 45**

### **Режим просмотра 79**

### **Режим «Раздельный снимок» 52**

### **Режим «Снимок в снимке» 44**

### **Режим фотофильтра 49**

### **Режим «Художественная кисть» 53**

### **Режимы серийной съемки**

- Автоматическая  
экспозиционная вилка  
(АЕВ) 73
- Движение 73
- Непрерывная 73

### **Режим энергосбережения 126**

### **Резкость 74**

### **Ретушь лица**

- Режим просмотра 92
- Режим съемки. 45

## **С**

### **Сброс 128**

### **Светочувствительность ISO 61**

### **Сервисный центр 141**

### **Слайд-шоу 86**

### **Сообщения об ошибках 130**

### **Сюжетный режим 41**

## **Т**

### **Технические характеристики камеры 144**

### **Тип дисплея 28**

## **У**

### **Увеличение 84**

### **Удаление файлов 83**

## **Улучшение изображения**

### **АСВ 92**

### **Контрастность**

- Режим просмотра 91
- Режим съемки 74

### **Красные глаза 92**

### **Насыщенность**

- Режим просмотра 91
- Режим съемки 74

### **Резкость 74**

### **Яркость**

- Режим просмотра 91
- Режим съемки 69

### **Улыбка 66**

### **«Умный альбом» 81**

### **Установка даты/времени 127**

## **Ф**

### **Форматирование 128**

### **Формат цифровой печати (DPOF) 93**

### **Функциональная кнопка 16**

## Ц

Цифровой зум 31

## Э

Экспозамер

Матричный 70

Точечный 70

Центровзвешенный 70

Экспозиция 69

Эскизы 82

## Я

Яркость

Режим просмотра 91

Режим съемки. 69

Яркость дисплея 126

## И

Intelli-studio 97

Intelli-зум 32

## Р

PictBridge 101

## R

Remote Viewfinder 108

## T

TV Link 118



Сведения о послепродажном обслуживании и  
ответы на некоторые вопросы можно найти в  
прилагаемом гарантийном талоне или на веб-сайте  
[www.samsung.com](http://www.samsung.com).

Сертификат: РОСС КR.AB57.B08280  
Срок действия: с 07.12.2010 по 06.12.2013  
Товар сертифицирован: ООО «АЛТИТЕСТ»,  
117418, Москва, ул. Цюрихлы, д. 14

Подлежит использованию  
по назначению в  
нормальных условиях  
Срок службы: 5 лет



AB57

