

SAMSUNG

*Комбинированный
DVD-проигрыватель
со встроенным
видеомагнитофоном*

**SV-DVD645P
SV-DVD641P
SV-DVD546P
SV-DVD541P
SV-DVD440P
SV-DVD340P**

Инструкция для пользователя

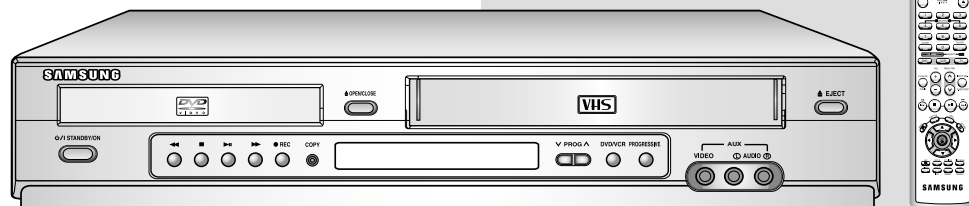

Инфракрасный пульт дистанционного управления

(SV-DVD645P/SV-DVD641P/
SV-DVD546P/SV-DVD541P)

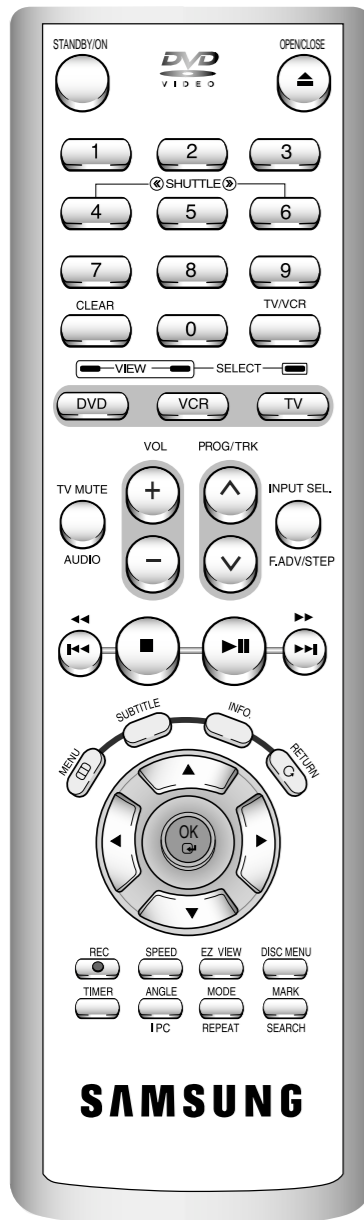

(SV-DVD440P/SV-DVD340P)



Содержание

◆ Введение	
Инструкции по безопасности	3
Типы и характеристики дисков	4
◆ Знакомство с комбинированным видеомагнитофоном	
DVD-проигрывателем со встроенным видеомагнитофоном	
Вид комбинированного DVD-проигрывателя спереди	5
Вид комбинированного DVD-проигрывателя сзади	6
Принадлежности	6
Индикаторы на дисплее комбинированного DVD-проигрывателя	7
◆ Подключение вашего комбинированного DVD-проигрывателя	
Установка батарей в пульт дистанционного управления	7
Подключение вашего комбинированного DVD-проигрывателя к телевизору с использованием коаксиального кабеля	7
Подключение вашего комбинированного DVD-проигрывателя к телевизору с использованием кабеля с разъемами SCART	8
Подключение вашего комбинированного DVD-проигрывателя к приемнику спутникового телевидения и к другой аппаратуре	8
Автоматическая настройка на ТВ станции при включении	9
Настройка телевизора на сигнал от вашего комбинированного DVD-проигрывателя	9
Запись с DVD на видеомагнитофон (VCR)	10
* (За исключением SV-DVD340P)	10
Кнопки управления на передней панели	10
Установка даты и времени	11
Основные функции ТВ-тюнера	11
Выбор языка меню	11
◆ Настройка видеомагнитофона вашего комбинированного DVD-проигрывателя	
Автоматическая настройка на телевизионные станции	12
Ручная настройка на телевизионные станции	13
Удаление из памяти настройки на станцию	14
Изменение таблицы настроек на станции	15
Выбор стандарта (B/G-D/K) поднесущей частоты звука для высокочастотного выхода комбинированного DVD-проигрывателя	15
Установка канала для выходного сигнала комбинированного DVD-проигрывателя	16
Выбор соответствующей системы цветного телевидения	16
Система стереофонического вещания NICAM	17
* (За исключением SV-DVD340P)	17
"Интеллектуальное" управление изображением	17
Увеличение времени записи с помощью системы ShowView	18
* (SV-DVD645P/SV-DVD641P/SV-DVD546P/SV-DVD541P)	18
Автоматическое выключение питания	18
Информация на экране	19
Выбор типа видеокассеты	19
Автоматическое повторное воспроизведение	19
◆ Запись телевизионных передач	
Выбор скорости записи (Кроме SV-DVD340P)	20
Защита видеокассеты с записью	20
Немедленная запись на видеокассету	20
Запись видеокассеты с автоматическим окончанием записи	21
Использование системы ShowView	22
* (SV-DVD645P/SV-DVD641P/SV-DVD546P/SV-DVD541P)	22
Изменение информации, запрограммированной с использованием ShowView	23
* (SV-DVD645P/SV-DVD641P/SV-DVD546P/SV-DVD541P)	23
Использование функции программирования таймера	24
Проверка запрограммированной записи	25
Отмена запрограммированной записи	25
◆ Воспроизведение	
Воспроизведение видеокассеты	25
Ручная подстройка изображения	25
Выбор режима воспроизведения аудио сигнала	26
Замедленное воспроизведение кассеты	26
Покадровое воспроизведение эпизода	27
Воспроизведение эпизода с изменением скорости	27
Поиск конкретного эпизода	27
Использование счетчика ленты	29
Подсоединение кабеля с разъемами RCA к входам аудио/ видеосигнала	29
* (SV-DVD641P/SV-DVD541P/SV-DVD440P/SV-DVD340P)	29
Использование функции "монтаж в режиме продолжения"	30
Запись с другого видеомагнитофона или видеокамеры	30
Управление телевизором с помощью пульта дистанционного управления комбинированного DVD-проигрывателя	31
* (SV-DVD645P/SV-DVD641P/SV-DVD546P/SV-DVD541P)	31
◆ Функции DVD-проигрывателя	
Выбор способа подключения	32
Настройка языка	32
Настройка аудиовыходов	34
Настройка параметров изображения	35
Настройка уровня родительского контроля	36
Подключение AV (аудио/видео) ресивера	37
Специальные функции воспроизведения	37
Соединения с компонентным выходом (для DVD-проигрывателя)	38
Выбор формата кадра (EZ View)	39
Вывод на экран информации о диске	40
Выбор желаемого ракурса изображения	41
Выбор языка субтитров	41
Повторное воспроизведение	42
Выбор языка звукового сопровождения	43
Использование функции "Закладка"	43
Воспроизведение дисков MP3/WMA	44
Запрограммированное воспроизведение и воспроизведение в случайном порядке	46
Воспроизведение дисков с изображениями	47
Дополнительные возможности при воспроизведении дисков DivX/XviD/MPEG4	49
* (SV-DVD645P/SV-DVD641P)	49
Воспроизведение дисков DivX/XviD/MPEG4	50
* (SV-DVD645P/SV-DVD641P)	50
Обновление программного обеспечения	51
◆ Устранение проблем	
Технические характеристики	53
Проблемы и их устранение (видеомагнитофон)	54
Руководство по устранению проблем (DVD-проигрыватель)	55

Инструкции по безопасности

Нижеследующие иллюстрации показывают меры предосторожности.



Символ молнии представляет собой знак, предупреждающий вас о наличии внутри данного изделия деталей, находящихся под опасным напряжением.

НЕ ОТКРЫВАЙТЕ ПРОИГРЫВАТЕЛЬ. Обращайтесь к квалифицированному специалисту.

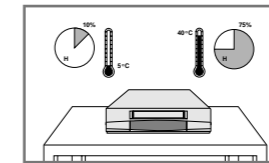

Не подвергайте комбинированный DVD-проигрыватель воздействию экстремальных температур (ниже 5°C или выше 40°C) или экстремальной влажности воздуха (меньше 10% или больше 75%).

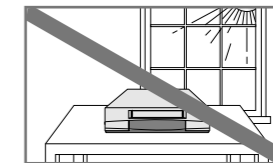

Не подвергайте комбинированный DVD-проигрыватель воздействию прямого солнечного света.

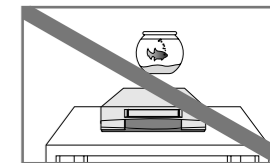

Не допускайте попадания на комбинированный DVD-проигрыватель никаких жидкостей.

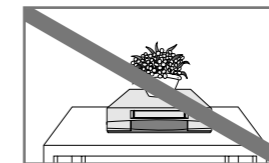

Не ставьте никакие предметы на комбинированный DVD-проигрыватель или пульт дистанционного управления.

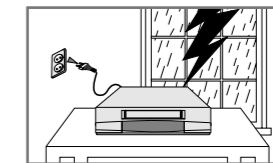

Во время грозы с молниями отсоедините комбинированный DVD-проигрыватель от сети переменного тока и от антенны.

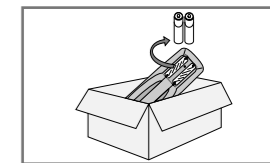



Если вы не будете пользоваться пультом дистанционного управления в течение длительного времени, выньте из него батареи и храните пульт в прохладном сухом месте.

ДАННОЕ ИЗДЕЛИЕ НЕ ПРЕДНАЗНАЧЕНО ДЛЯ ИСПОЛЬЗОВАНИЯ В ПРОМЫШЛЕННЫХ ЦЕЛЯХ

Данное руководство разделено на два раздела: описание видеомагнитофона и описание DVD-проигрывателя. Перед тем, как начать поиск нужной информации, посмотрите заголовок и убедитесь, что вы читаете нужный раздел.

Типы и характеристики дисков

DVD-проигрыватель данного устройства может воспроизводить диски следующих типов, имеющие соответствующие логотипы:

Типы дисков (логотипы)	Тип записи	Размер диска	Макс. время воспроизведения	Характеристики
 DVD VIDEO	Аудио + Видео	12 Cm	Односторонний 240 мин. Двухсторонний 480 мин.	<ul style="list-style-type: none"> DVD-диск обеспечивает великолепные изображение и звук благодаря использованию системы Dolby Digital и технологии компрессии MPEG2. Через экранное меню можно легко настроить различные параметры воспроизведения изображения и звука.
		8 Cm	Односторонний 80 мин. Двухсторонний 160 мин.	
 COMPACT disc DIGITAL VIDEO	Аудио + Видео	12 Cm	74 мин.	<ul style="list-style-type: none"> Звук такого же качества, как на компакт диске, изображение такого же качества, как на кассетах типа VHS за счет использования технологии компрессии MPEG1.
		8 Cm	20 мин.	
 COMPACT disc DIGITAL AUDIO	Аудио	12 Cm	74 мин.	<ul style="list-style-type: none"> На старые долгоиграющие пластинки записывался аналоговый сигнал с большим уровнем искажений. На компакт диски аудио сигнал записывается в цифровом виде с лучшим качеством и с меньшими искажениями, при этом качество сигнала не ухудшается с течением времени.
		8 Cm	20 мин.	

* В некоторых случаях воспроизведение дисков CD-R, CD-RW и DVD-R будет невозможно из-за неподдерживаемого типа носителя или способа записи.

МАРКИРОВКА НА ДИСКАХ

	• Региональный код DVD-дисков, которые вы можете воспроизводить на этом проигрывателе.
	• PAL-система телевизионного вещания в Великобритании, Франции, Германии и т.д.
	• Диск системы Dolby Digital.
	• Диск со стерео сигналом.
	• Диск с цифровым аудио сигналом.
	• Диск системы DTS (Digital Theater System).
	• Диск, записанный с использованием кода DivX. *(SV-DVD645P/SV-DVD641P)

Код региона, в котором возможно воспроизведение

Как в DVD-проигрывателе, так и в DVD-дисках используется специальное региональное кодирование. Чтобы диск можно было воспроизвести, эти региональные коды должны совпадать. Если коды не совпадают, диск не будет воспроизводиться.

Региональный код данного проигрывателя указан на его задней панели.

Прогрессивная развертка (525p/625p)

"Потребителям следует иметь в виду, что не все телевизоры стандарта ТВЧ (телевидения высокой четкости) полностью совместимы с этим изделием и вследствие этого на изображении могут возникать паразитные узоры. При возникновении проблем с изображением в случае подачи на телевизор видеосигнала с прогрессивной разверткой с 525 или 625 строками, пользователю рекомендуется переключить соединение на выход видеосигнала "стандартной четкости". Если у вас возникнут вопросы по поводу совместимости телевизора, работающего с видеосигналом формата 525p и 625p, с этой моделью DVD-проигрывателя, пожалуйста, обращайтесь в наш Центр поддержки потребителей."

Вид комбинированного DVD-проигрывателя спереди

(SV-DVD645P/SV-DVD546P)

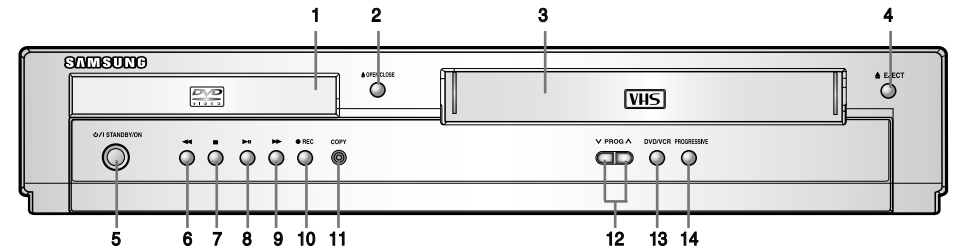

- | | | | | | |
|---|---------------------------------|----|------------------------------------|----|--------------------------------|
| 1 | ЛОТОК ДЛЯ ДИСКА | 7 | КНОПКА СТОП | 11 | КНОПКА COPY (КОПИРОВАНИЕ) |
| 2 | КНОПКА ОТКРЫТЬ/ЗАКРЫТЬ | 8 | КНОПКА ВОСПРОИЗВЕДИЕ/ПАУЗА | 12 | КНОПКА ВЫБОРА КАНАЛА |
| 3 | ОТСЕК ДЛЯ ВИДЕОКАССЕТЫ | 9 | КНОПКА ПЕРЕМОТКИ / ПРОПУСКА ВПЕРЕД | 13 | КНОПКА ВЫБОРА DVD/VCR |
| 4 | КНОПКА ВЫГРУЗКИ КАССЕТЫ | 10 | КНОПКА ЗАПИСИ | 14 | КНОПКА ПРОГРЕССИВНОЙ РАЗВЕРТКИ |
| 5 | КНОПКА ВКЛЮЧЕНИЯ ПИТАНИЯ | | | | |
| 6 | КНОПКА ПЕРЕМОТКИ/ПРОПУСКА НАЗАД | | | | |

(SV-DVD641P/SV-DVD541P/SV-DVD440P)

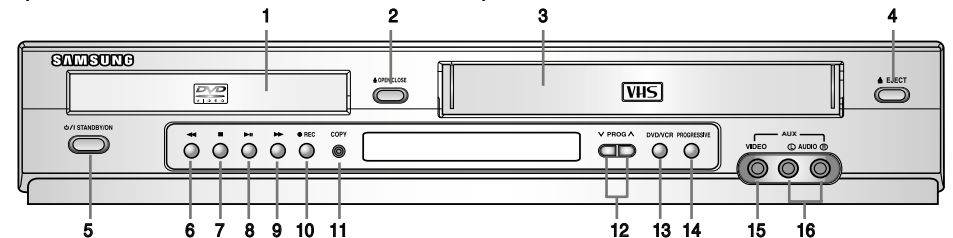

- | | | | | | |
|---|---------------------------------|----|------------------------------------|----|--|
| 1 | ЛОТОК ДЛЯ ДИСКА | 7 | КНОПКА СТОП | 12 | КНОПКИ ВЫБОРА КАНАЛА |
| 2 | КНОПКА ОТКРЫТЬ/ЗАКРЫТЬ | 8 | КНОПКА ВОСПРОИЗВЕДИЕ/ПАУЗА | 13 | КНОПКА ВЫБОРА DVD/VCR |
| 3 | ОТСЕК ДЛЯ ВИДЕОКАССЕТЫ | 9 | КНОПКА ПЕРЕМОТКИ / ПРОПУСКА ВПЕРЕД | 14 | КНОПКА ПРОГРЕССИВНОЙ РАЗВЕРТКИ |
| 4 | КНОПКА ВЫГРУЗКИ КАССЕТЫ | 10 | КНОПКА ЗАПИСИ | 15 | ГНЕЗДА ДОПОЛНИТЕЛЬНОГО ВИДЕОХОДА |
| 5 | КНОПКА ВКЛЮЧЕНИЯ ПИТАНИЯ | 11 | КНОПКА COPY (КОПИРОВАНИЕ) | 16 | ГНЕЗДА ДОПОЛНИТЕЛЬНОГО АУДИОХОДА (Л/П) |
| 6 | КНОПКА ПЕРЕМОТКИ/ПРОПУСКА НАЗАД | | | | |

(SV-DVD340P)

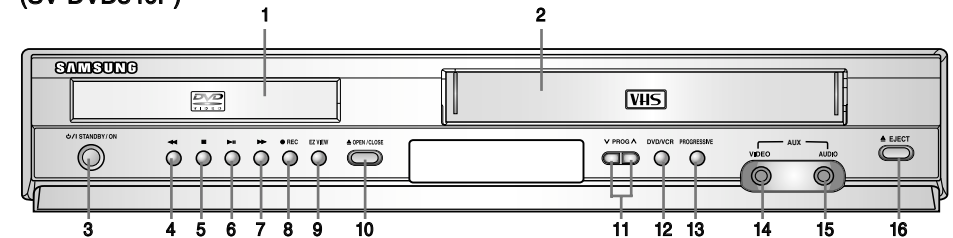

- | | | | | | |
|---|---------------------------------|----|------------------------------------|----|--|
| 1 | ЛОТОК ДЛЯ ДИСКА | 7 | КНОПКА ПЕРЕМОТКИ / ПРОПУСКА ВПЕРЕД | 13 | КНОПКА ПРОГРЕССИВНОЙ РАЗВЕРТКИ |
| 2 | ОТСЕК ДЛЯ ВИДЕОКАССЕТЫ | 8 | КНОПКА ЗАПИСИ | 14 | ГНЕЗДА ДОПОЛНИТЕЛЬНОГО ВИДЕОХОДА |
| 3 | КНОПКА ВКЛЮЧЕНИЯ ПИТАНИЯ | 9 | КНОПКА EZ VIEW | 15 | ГНЕЗДА ДОПОЛНИТЕЛЬНОГО АУДИОХОДА (Л/П) |
| 4 | КНОПКА ПЕРЕМОТКИ/ПРОПУСКА НАЗАД | 10 | КНОПКА ОТКРЫТЬ/ЗАКРЫТЬ | 16 | КНОПКА ВЫГРУЗКИ КАССЕТЫ |
| 5 | КНОПКА СТОП | 11 | КНОПКА ВЫБОРА КАНАЛА | | |
| 6 | КНОПКА ВОСПРОИЗВЕДИЕ/ПАУЗА | 12 | КНОПКА ВЫБОРА DVD/VCR | | |

Вид комбинированного DVD-проигрывателя сзади

(SV-DVD645P/SV-DVD641P/SV-DVD546P/SV-DVD541P/SV-DVD440P)

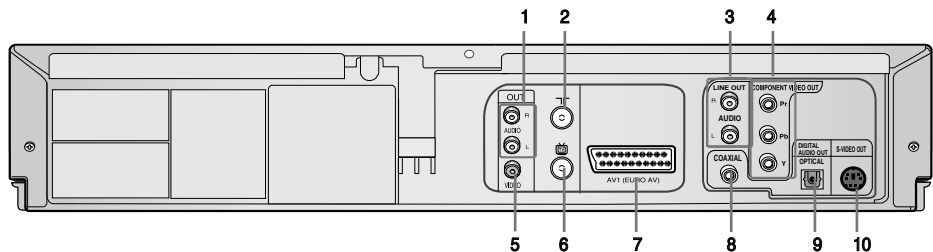

- | | | |
|---|---|--|
| 1 ГНЕЗДА ВЫХОДА ЛЕВОГО И ПРАВОГО КАНАЛОВ АУДИО СИГНАЛА | 5 ГНЕЗДО ВЫХОДА ВИДЕО СИГНАЛА | 8 ЦИФРОВОЙ АУДИОВЫХОД (КОАКСИАЛЬНЫЙ) |
| 2 ВХОДНОЕ ГНЕЗДО АНТЕННЫ | 6 ВЫСОКОЧАСТОТНЫЙ ВЫХОД ДЛЯ ПОДКЛЮЧЕНИЯ ТЕЛЕВИЗОРА | 9 ЦИФРОВОЙ АУДИОВЫХОД (ОПТИЧЕСКИЙ)
*(За исключением SV-DVD440P) |
| 3 ГНЕЗДА ВЫХОДА ЛЕВОГО И ПРАВОГО КАНАЛОВ АУДИО СИГНАЛА (только DVD) | 7 ГНЕЗДО ВХОД/ВЫХОД AV1 (АУДИО/ВИДЕО1) (EURO AV) ТИПА SCART (EURO-21) | 10 ГНЕЗДО ВЫХОДА S-VIDEO |
| 4 ВЫХОД КОМПОНЕНТНОГО ВИДЕОСИГНАЛА | | |

(SV-DVD340P)

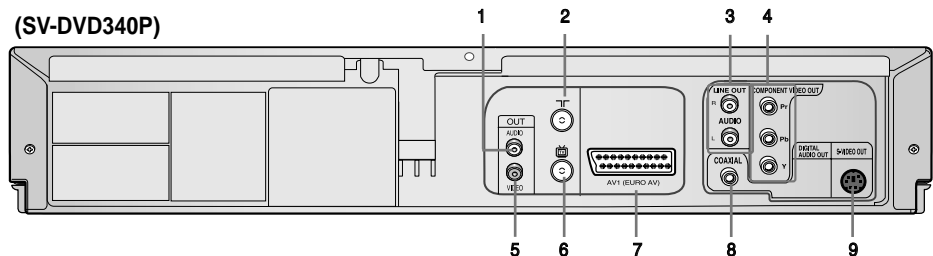

- | | | |
|---|--|---|
| 1 ГНЕЗДА ВЫХОДА КАНАЛОВ АУДИО СИГНАЛА | 4 ВЫХОД КОМПОНЕНТНОГО ВИДЕОСИГНАЛА | 7 ГНЕЗДО ВХОД/ВЫХОД AV1 (АУДИО/ВИДЕО1) (EURO AV) ТИПА SCART (EURO-21) |
| 2 ВХОДНОЕ ГНЕЗДО АНТЕННЫ | 5 ГНЕЗДО ВЫХОДА ВИДЕО СИГНАЛА | 8 ЦИФРОВОЙ АУДИОВЫХОД (КОАКСИАЛЬНЫЙ) |
| 3 ГНЕЗДА ВЫХОДА ЛЕВОГО И ПРАВОГО КАНАЛОВ АУДИО СИГНАЛА (только DVD) | 6 ВЫСОКОЧАСТОТНЫЙ ВЫХОД ДЛЯ ПОДКЛЮЧЕНИЯ ТЕЛЕВИЗОРА | 9 ГНЕЗДО ВЫХОДА S-VIDEO |

Принадлежности

Вы только что приобрели комбинированный DVD-проигрыватель со встроенным видеомагнитофоном компании SAMSUNG.

В комплект поставки вашего комбинированного DVD-проигрывателя входят следующие принадлежности, которые вы найдете в коробке вместе с проигрывателем.



Индикаторы на дисплее комбинированного DVD-проигрывателя

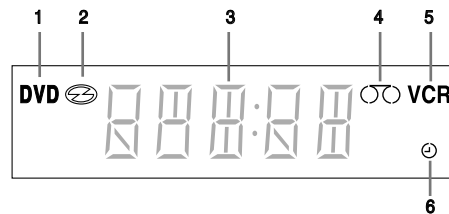

- 1 Активна дека DVD-проигрывателя
- 2 Вставлен диск DVD, CD, VCD или SVCD
- 3 Здесь показывается время, показания счетчика, оставшееся время или активная дека.
- 4 Вставлена кассета VHS
- 5 Активна дека видеомагнитофона
- 6 Идет запись с таймером или такая запись запрограммирована.

Установка батарей в пульт дистанционного управления

Вы должны установить или заменить батареи в пульте дистанционного управления, когда вы:

- ◆ Только что купили комбинированный DVD-проигрыватель
- ◆ Обнаружили, что пульт дистанционного управления перестал правильно работать

- 1 Чтобы снять крышку отсека для батарей на нижней поверхности пульта, толкните ее в направлении, указанном стрелкой.
- 2 Установите две батареи типа AAA, RO3 или эквивалентные, обращая внимание на соблюдение полярности:
 - ◆ + на батарее совместите с меткой "+" на пульте
 - ◆ - на батарее совместите с меткой "-" на пульте
- 3 Возвратите крышку отсека для батарей на место, совместив ее с направляющими на

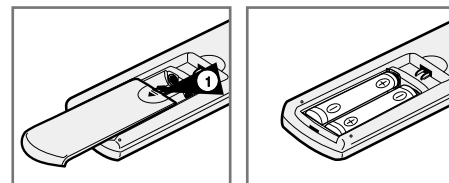

пульте и сдвинув ее до упора.

- Не смешивайте батареи различного типа например, марганцевые и щелочные (Alkaline).

Подключение вашего комбинированного DVD-проигрывателя к телевизору с использованием коаксиального кабеля

Чтобы принимать телевизионные передачи, телевизионный сигнал должен приниматься от одного из следующих источников:

- ◆ Наружная антенна
- ◆ Комнатная антенна
- ◆ Сеть кабельного телевидения
- ◆ Приемник спутникового телевидения

Перед подсоединением кабелей убедитесь в том, что питание и телевизора, и комбинированного DVD-проигрывателя выключено.

- 1 Отсоедините от телевизора кабель, идущий от антенны или сети кабельного телевидения.
- 2 Подсоедините этот кабель к 75 Ом коаксиальному гнезду на задней панели вашего комбинированного DVD-проигрывателя, маркированному символом
- 3 Подсоедините входящий в комплект поставки коаксиальный кабель к гнезду на вашем комбинированном DVD-проигрывателе.
- 4 Соедините другой конец коаксиального кабеля с гнездом на телевизоре, к которому ранее была подключена антенна.
- 5 Для обеспечения лучшего качества изображения и звука также можно подключить комбинированный DVD-проигрыватель к телевизору с помощью кабеля с разъемами SCART, если ваш телевизор также оборудован таким разъемом (см. след. стр.).

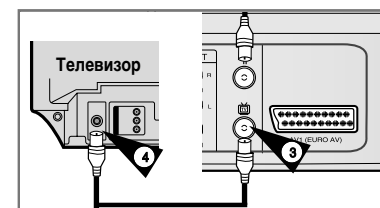
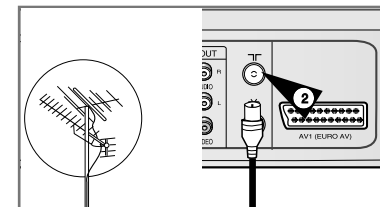

Подключение вашего комбинированного DVD-проигрывателя к телевизору с использованием кабеля с разъемами типа SCART

Если ваш телевизор оборудован соответствующими входными разъемами, вы также можете подключить ваш комбинированный DVD-проигрыватель к телевизору с использованием кабеля с разъемами типа SCART. За счет этого вы:

- ◆ Получите изображение и звук более высокого качества
- ◆ Упростите процедуру настройки телевизора на сигнал от комбинированного DVD-проигрывателя.

Вне зависимости от выбранного типа подключения, вы должны обязательно подсоединить коаксиальный кабель, входящий в комплект поставки. В противном случае вы не сможете принимать телевизионные передачи при выключенном комбинированном DVD-проигрывателе.

Перед подсоединением кабелей убедитесь в том, что выключено питание и телевизора, и комбинированного DVD-проигрывателя.

- 1 Подсоедините коаксиальный кабель, как показано на стр. 7.
- 2 Подсоедините один конец кабеля с разъемом SCART к гнезду AV1 (EURO AV) на задней панели комбинированного DVD-проигрывателя.
- 3 Соедините второй конец кабеля с соответствующими гнездами на телевизоре.

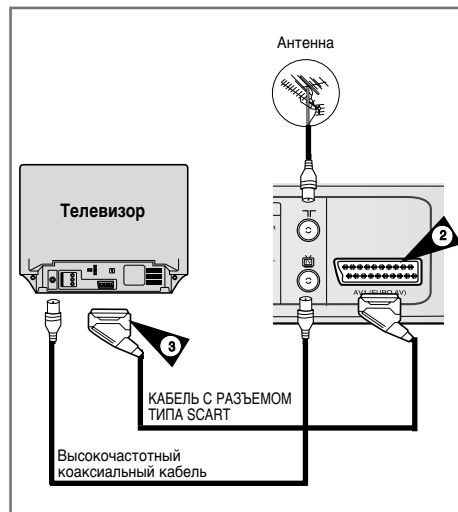

Подключение вашего комбинированного DVD-проигрывателя к приемнику спутникового телевидения и к другой аппаратуре

Вы можете подсоединить ваш комбинированный DVD-проигрыватель со встроенным видеоманитофоном к приемнику спутникового телевидения или к другому видеоманитону с помощью кабеля с разъемом SCART, если на выбранном оборудовании имеются соответствующие разъемы. На нижеследующих иллюстрациях приведено несколько примеров возможного подключения.

1 AV1 (EURO AV): С помощью кабеля с 21-контактным разъемом типа SCART

Подсоедините кабель с разъемом SCART, подключенный к приемнику спутникового телевидения или другой аппаратуре, к гнезду AV1 (EURO AV) (Аудио/Видео1) на задней панели комбинированного DVD-проигрывателя. Проведя это подключение, выберите источник сигнала, нажимая кнопку INPUT SEL (Выбор входа), пока в качестве источника сигнала не будет выбран вход AV1.

2 С помощью коаксиального ВЧ кабеля

при таком подключении необходимо настроить канал, на частоте которого подается сигнал от приемника спутникового телевидения. Выходной ВЧ канал приемника спутникового телевидения должен быть перестроен так, чтобы отстроиться от 36 канала, частота которого используется комбинированным DVD-проигрывателем, например, этот канал может быть перестроен на частоту 39 канала.

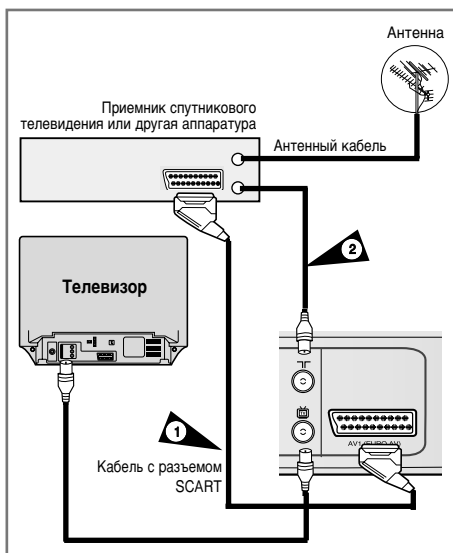

Автоматическая настройка на ТВ станции при подключении

При первом включении в сетевую розетку ваш комбинированный DVD-проигрыватель автоматически настроится на телевизионные (ТВ) станции. Настройки на ТВ станции будут сохранены в памяти системы. Этот процесс займет несколько минут. После этого ваш комбинированный DVD-проигрыватель будет готов к использованию.

- 1 Подсоедините коаксиальный кабель, как показано на стр. 7.
- 2 Подсоедините комбинированный DVD-проигрыватель к сетевой розетке. **Результат:** На экране телевизора появляется меню **Language Set** (Установка языка).
- 3 Нажатием кнопки ▲ или ▼ выберите желаемый язык для отображения информации на экране.
- 4 Нажмите кнопку ОК, чтобы сохранить в памяти видеоманитона выбранный язык. **Результат:** Появляется сообщение об автоматической настройке.
- 5 Нажмите кнопку ОК, чтобы начать автоматический поиск ТВ станций.
 - ◆ Число станций, настройка на которые автоматически запоминается в памяти комбинированного DVD-проигрывателя, зависит от числа найденных им станций.
- 6 После завершения автоматической настройки на телевизионные станции дважды нажмите кнопку MENU (МЕНЮ), чтобы выйти из меню.

Автоматическую настройку на ТВ станции можно выполнить нажатием кнопки ■ на деке видеоманитона без загруженной кассеты и удержанием ее в течение 5 и более секунд.

Настройка телевизора на сигнал от вашего комбинированного DVD-проигрывателя

Вы должны настроить ваш телевизор на сигнал от комбинированного DVD-проигрывателя только если вы не используете кабели с разъемами типа SCART.

- Для просмотра изображения от вашего видеоманитона при использовании кабелей с разъемами SCART, телевизор должен быть установлен в режим приема аудио/ видеосигнала от внешнего источника (AV).
- 1 Включите телевизор.
 - 2 Включите комбинированный DVD-проигрыватель, нажав кнопку STANDBY/ON (Готовность/Вкл.) на передней панели комбинированного DVD-проигрывателя или кнопку STANDBY/ON на пульте дистанционного управления.
 - 3 Выберите на вашем телевизоре номер канала, который вы хотите выделить для просмотра сигнала от вашего комбинированного DVD-проигрывателя.
 - 4 Загрузите видеокассету в видеоманитон. Убедитесь, что видеоманитон начал воспроизведение кассеты, в противном случае, нажмите кнопку ►►.
 - 5 Включите в вашем телевизоре режим настройки на телевизионные станции или установите телевизор на прием сигнала на частоте 36-го телевизионного канала в диапазоне UHF (ДМВ).
 - 6 Подстройте телевизор до получения четкого изображения и звука.
 - 7 Если вы не можете настроить изображение и звук, или если видны помехи от какой-либо телевизионной станции, может оказаться необходимым изменить канал выходного сигнала комбинированного DVD-проигрывателя (см. разделы "Установка канала для выходного сигнала комбинированного DVD-проигрывателя" на стр. 16 и "Проблемы и их устранение" на стр. 53).
 - 8 Когда изображение и звук стали совершенно чистыми, занесите в память телевизора настройку на этот канал под выбранным номером программы. **Результат:** Этот номер программы теперь зарезервирован для просмотра сигнала от видеоманитона.

Запись с DVD на видеомагнитофон (VCR)* (За исключением SV-DVD340P)

Комбинированный DVD-проигрыватель позволяет делать запись с диска DVD на кассету VHS при помощи кнопки COPY (запись копии)



Диск DVD, защищенный от копирования, скопировать невозможно. Вам не удастся копировать диски DVD, закодированные с использованием системы защиты от копирования Macrovision®.

- 1 Вставьте диск**
Вставьте диск, с которого вы хотите сделать копию, в DVD-деку и закройте лоток.
- 2 Вставьте кассету VHS**
Вставьте чистую кассету VHS в VCR-деку.

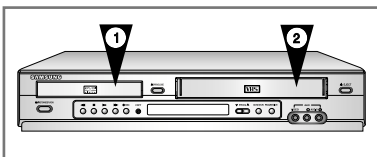

- 3 Запишите копию диска DVD на кассету VHS**
Нажмите кнопку COPY (ЗАПИСЬ КОПИИ) на передней панели видеосистемы DVD-VCR.
 - ◆ DVD-дека переключится в режим воспроизведения, а VCR-дека переключится в режим записи.

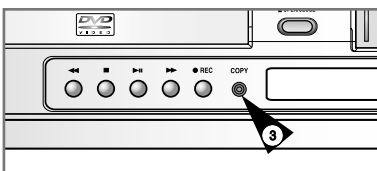

- 4 Остановите запись копии**
Когда воспроизведение диска DVD закончится, для прекращения записи нажмите на пульте ДУ кнопку VCR (видеомагнитофон), а затем кнопку STOP (СТОП).
 - ◆ По окончании DVD-фильма необходимо вручную выключить запись, иначе воспроизведение диска DVD и запись могут начаться снова.

➤ Возможно копирование только дисков формата PAL

Кнопки управления на передней панели

В комбинированном проигрывателе используются одни и те же кнопки для управления обеими деками изделия. Для управления деками используются следующие кнопки.

- 1 Кнопка STANDBY/ON (ГОТОВНОСТЬ/ВКЛ)**
Чтобы включить комбинированный проигрыватель, нажмите кнопку STANDBY/ON на пульте дистанционного управления или на передней панели.
 - ◆ На дисплее передней панели загорится индикатор DVD, показывая, что выбрана дека DVD-проигрывателя.
- 2 Кнопка DVD (DVD-проигрыватель)**
Когда вы хотите управлять декой DVD-проигрывателя, нажмите кнопку DVD на пульте дистанционного управления.
 - ◆ На дисплее передней панели загорится индикатор VCR, показывая, что выбрана дека видеомагнитофона.

- • **Перед использованием функций видеомагнитофона, описанных на стр. 12-31, нажмите на пульте дистанционного управления кнопку VCR для переключения в режим видеомагнитофона.**
- **Перед использованием функций DVD-проигрывателя, описанных на стр. 32-50, нажмите на пульте дистанционного управления кнопку DVD для переключения в режим DVD-проигрывателя.**

Установка даты и времени

В вашем комбинированном DVD-проигрывателе имеются работающие в 24-часовой системе часы и календарь, используемые для того, чтобы:

- ◆ Автоматически останавливать запрограммированную запись
- ◆ Программировать видеомагнитофон вашего комбинированного DVD-проигрывателя для автоматической записи телевизионной передачи

Вы должны установить дату и время, когда:

- ◆ Вы только что купили комбинированный DVD-проигрыватель
- ◆ Не забудьте перевести часы при переходе с зимнего времени на летнее время и наоборот.

- 1 После нажатия кнопки MENU (Меню) нажмите кнопку OK или ►.
Результат: Отображается меню Настройка.

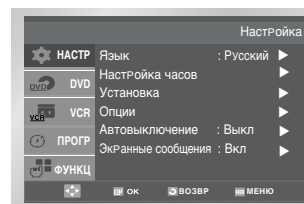

- 2 Нажимайте кнопки ▲ или ▼ для выбора пункта меню "Настройка часов".
- 3 Нажмите кнопку OK для вывода на экран соответствующего меню.
Результат: На экране появляется меню Настройка часов.

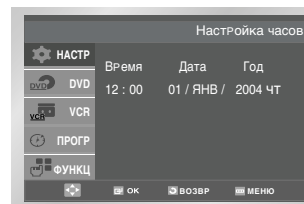

- 4 Нажимайте кнопки ◀ или ▶ для выбора часов, минут, дня, месяца и года.
Результат: Выбранная опция будет выделена другим цветом.
 - 5 Нажимайте кнопки ▲ или ▼ для увеличения или уменьшения соответствующей величины.
Результат: День недели показывается автоматически.
- Вы можете удерживать кнопку ▲ или ▼ в нажатом положении для быстрого изменения значений.
- 6 После завершения установки дважды нажмите кнопку RETURN (ВОЗВР) для выхода из меню.

Основные функции ТВ-тюнера

При просмотре телепередач с использованием ТВ-тюнера, встроенного в комбинированный DVD-проигрыватель, используются следующие кнопки.

- 1 Кнопка TV/VCR**
Для переключения между тюнером телевизора и встроенным тюнером видеомагнитофона (VCR).
- 2 Кнопка PROG**
Для перехода к следующему или предыдущему каналу.
- 3 Кнопка 0-9**
Для непосредственного выбора каналов.
- 4 DISPLAY (Дисплей)**
Для показа номера текущего канала.
 - ◆ Работает в режиме как DVD, так и VCR.

Выбор языка меню

Вы можете изменить язык, на котором информация отображается на экране.

- 1 После нажатия кнопки MENU (Меню) нажмите кнопку OK или ►.

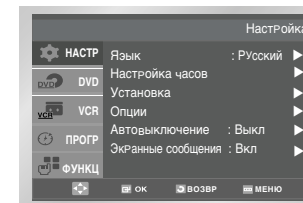

- 2 Нажимайте кнопки ▲ или ▼ для выбора пункта меню Язык, затем нажмите кнопку OK или ►.
- 3 Установите указатель напротив желаемого Языка, затем нажмите кнопку OK.

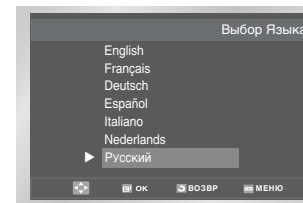

- 4 После завершения установки нажмите кнопку RETURN для выхода в меню.

Автоматическая настройка на телевизионные станции

- Вам не нужно настраиваться на телевизионные станции, если вы уже настроились на них автоматически (см. раздел "Автоматическая настройка на ТВ станции при подключении" на стр. 9).

В вашем комбинированном DVD-проигрывателе имеется встроенный тюнер, используемый для приема телевизионных передач.

Для приема телевизионных передач вы должны настроиться на телевизионные станции через тюнер. Это может быть сделано:

- ◆ С помощью Автоматической настройки на ТВ станции при подключении (см. стр. 9)
- ◆ Автоматически
- ◆ Вручную (см. стр. 13~14).

Вы можете занести в память комбинированного DVD-проигрывателя настройку максимум на 80 станций.

- 1 После нажатия кнопки MENU (Меню) нажмите кнопку OK или ►.

Результат: Отображается меню Настройка

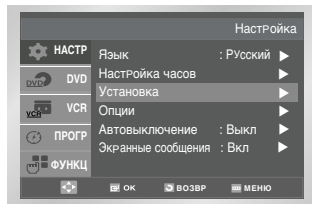

- 2 Нажмите соответствующие кнопки ▲ или ▼ для выбора пункта меню "Установка".

- 3 Нажмите кнопку OK для вывода на экран соответствующего меню.

Результат: На экране появляется меню **Установка**.

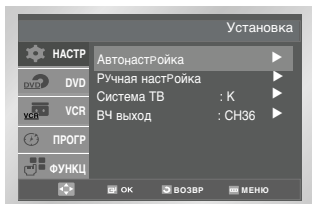

- 4 Нажимайте соответствующую кнопку ▲ или ▼ пока не подсветится пункт меню **Авто настройка**. Нажмите кнопку ► для выбора этого пункта меню.

Результат: Появляется сообщение о том, что будут удалены все сохраненные в памяти настройки на телевизионные каналы.

- Для SV-DVD340P выберите в ТВ системе по желанию Снст.-В/G или Снст.-D/K.

- 5 С помощью кнопок ▲ или ▼ выберите в списке свою страну.

Видеомагнитофон начинает поиск станций в соответствии с предустановленными настройками для выбранной вами страны.

- 6 Нажмите кнопку OK.

Результат: Появляется сообщение "Вся информация будет потеряна", означающее, что будут удалены все сохраненные в памяти настройки на телевизионные каналы.

- 7 Для запуска автоматической настройки нажмите кнопку OK.

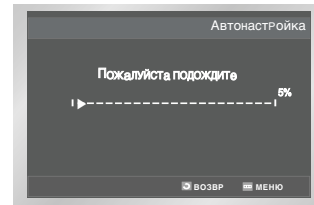
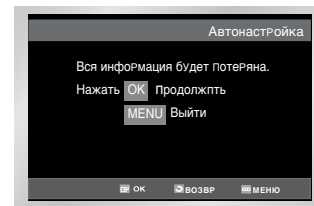

Результат:

- ◆ На экране телевизора мигает сообщение **Пожалуйста подождите**

- ◆ Начинается поиск станций в первом диапазоне частот и первая найденная станция показывается на экране, а настройка на нее заносится в память.

- ◆ Затем комбинированный DVD-проигрыватель ищет вторую станцию и так далее.

- ◆ После завершения процедуры автоматического поиска телевизионных станций комбинированный DVD-проигрыватель автоматически переключается на первую из найденных станций.

Количество станций, настройка на которые автоматически заносится в память комбинированного DVD-проигрывателя, зависит от количества найденных им станций.

- 8 Если вы хотите отменить автоматическую настройку до ее завершения, нажмите кнопку MENU (МЕНЮ) для выхода из меню.

Автоматическая настройка на телевизионные станции

- ◆ Дата и время устанавливаются автоматически по сигналу, передаваемому станцией. Если сигнал слабый или искажен, автоматическая установка времени и даты может оказаться невозможной. В этом случае, их придется установить вручную (см. стр. 10).

- ◆ После окончания процедуры автоматической настройки может оказаться, что настройка на некоторые станции запомнена более одного раза; выберите каналы с наилучшим качеством приема, а каналы, дублирующие настройку на станции, удалите (см. стр. 14).

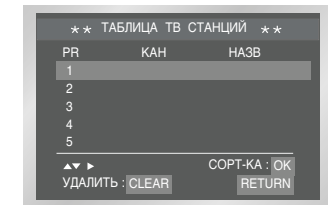

- 6 Нажимайте соответствующую кнопку ▲ или ▼, чтобы выбрать требуемый номер программы.

- 7 Нажмите кнопку ► для настройки на телевизионную станцию.
Результат: На экране появляется меню **РУЧНАЯ НАСТРОЙКА**.

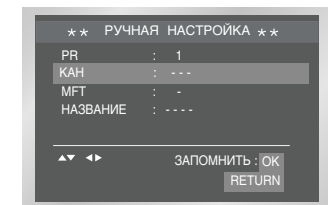

Ручная настройка на телевизионные станции

- Вам не нужно настраиваться на телевизионные станции вручную, если вы уже настроились на них автоматически.

- 1 После нажатия кнопки MENU (Меню) нажмите кнопку OK или ►.

Результат: Отображается меню Настройка

- 2 Нажмите соответствующую кнопку ▲ или ▼ для выбора пункта меню "Установка"

- 3 Нажмите кнопку OK для вывода на экран соответствующего меню.

Результат: Отображается меню **Установка**.

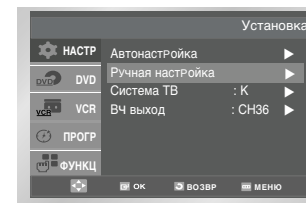

- 4 Нажимайте соответствующую кнопку ▲ или ▼, пока не подсветится пункт меню **Ручная настройка**.

- 5 Нажмите кнопку OK или ► для выбора пункта меню **Ручная настройка**

Результат: На экране появляется меню **ТАБЛИЦА ТВ СТАНЦИЙ**.

- 8 Нажмите кнопку ◀ или ▶ для начала поиска станции.

Результат: Начинается поиск станций в диапазоне частот и передача первой найденной станции показывается на экране.

- 9 Нажимайте кнопку ▼, пока не подсветится пункт меню **ДЕКОДЕР**.

- 10 Нажимайте кнопку ► чтобы, при необходимости, включить или отключить использование декодера для данного канала.

- 11 Нажмите соответствующую кнопку ▲ или ▼ для выбора пункта меню **НАЗВАНИЕ**. Название программы устанавливается автоматически по сигналу, передаваемому станцией.

- 12 Чтобы изменить название программы, нажмите кнопку ►.
Результат: Первая буква названия мигает.

Если вы...	Тогда...
Желаете выбрать символ для записи названия	Нажмите соответствующую кнопку ▲ или ▼, чтобы выбрать нужный символ (букву, цифру или символ "-").
Желаете перейти к следующей или к предыдущей букве названия	Нажмите соответствующие кнопки или ◀ или ▶.

Ручная настройка на телевизионные станции

Если вы...	Тогда...
Желаете запомнить настройку на показываемую станцию	<ul style="list-style-type: none"> ◆ Нажимайте соответствующие кнопки ▲ или ▼, пока не выберете пункт меню MFT (Точная настройка). ◆ Нажмите кнопки ◀ или ▶, чтобы подстроить изображение, если это необходимо. ◆ Нажмите кнопку OK для запоминания настройки на станцию.
Не желаете запоминать настройку на показываемую станцию	<ul style="list-style-type: none"> ◆ Нажимайте соответствующую кнопку ▲ или ▼, пока не выберете пункт меню КАН (Канал). ◆ Нажмите кнопки ◀ или ▶ для продолжения поиска в диапазоне частот и показа на экране передачи следующей станции. ◆ Вернитесь на начало Операции 13.

15 Повторяйте эту процедуру, начиная с Операции 6, до тех пор, пока не занесете в память настройку на все требующиеся станции.

16 После завершения настройки три раза нажмите кнопку RETURN (ВОЗВР) для выхода из меню.

Удаление из памяти настройки на станцию

Если вы запомнили настройку на станцию:

- ◆ Которая вам не нужна
- ◆ Под неправильным номером программы, вы можете удалить настройку на эту станцию

- 1 После нажатия кнопки MENU (МЕНЮ), нажмите кнопку OK или ▶.
 - 2 Нажмите соответствующие кнопки ▲ или ▼ для выбора опции **Установка**.
 - 3 Нажмите кнопку OK для вывода на экран соответствующего меню.
- Результат:** Отображается меню **Установка**.

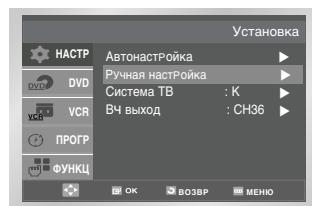

- 4 Нажимайте соответствующую кнопку ▲ или ▼, пока не подсветится пункт меню **Ручная настройка**.
 - 5 Нажмите кнопку OK для выбора этого пункта меню.
- Результат:** На экране появляется меню **ТАБЛИЦА ТВ СТАНЦИЙ**.

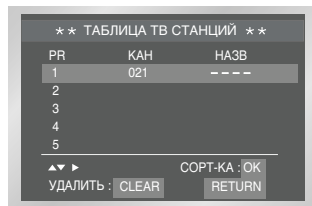

- 6 Нажимайте соответствующую кнопку ▲ или ▼ до тех пор, пока не выберете станцию, настройку на которую требуется удалить (PR).
- 7 Нажмите кнопку CLEAR (Удаление).
- 8 Повторяйте эту процедуру, начиная с Операции 6, до тех пор, пока не удалите из памяти настройку на все ненужные станции.
- 9 После завершения четыре раза нажмите кнопку RETURN (ВОЗВР) для выхода из меню.

Изменение таблицы настроенных станций

Вы можете по своему вкусу перегруппировать станции, настройка на которые занесена в память комбинированного DVD-проигрывателя, присвоив им желаемые номера программ.

- 1 После нажатия кнопки MENU (МЕНЮ), нажмите кнопку OK или ▶.
 - 2 Нажмите соответствующие кнопки ▲ или ▼ для выбора опции **Установка**.
 - 3 Нажмите кнопку OK или ▶ для выбора этой опции.
- Результат:** Отображается меню **Установка**.

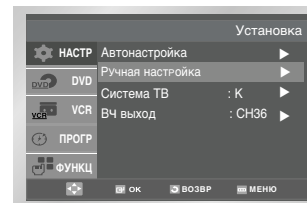

- 4 Нажимайте соответствующую кнопку ▲ или ▼, пока не подсветится пункт меню **Ручная настройка**. Затем нажмите кнопку ▶ для выбора этого пункта меню.
 - 5 Нажимайте соответствующую кнопку ▲ или ▼ до тех пор, пока не выберете нужную станцию, настройка на которую занесена в память.
- Результат:** Одновременно с этим на экране показывается передача, показываемая в данный момент этой станцией.

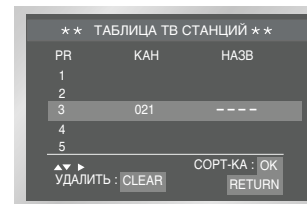
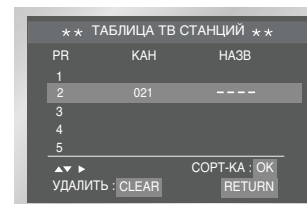

- 6 Чтобы изменить присвоенный станции номер программы нажмите кнопку OK на пульте дистанционного управления (например, переместить ТВ станцию с присвоенного ей номера программы 1 на программу 3).
- 7 Нажимайте кнопку ▲ или ▼ до тех пор, пока не выберете номер программы, на который нужно переместить выбранную станцию. Затем снова нажмите кнопку OK, чтобы поменять станции местами.
- 8 Вы можете изменить номер программы и для этой станции, повторив процедуру, начиная с Операции 5.
- 9 После завершения четыре раза нажмите кнопку RETURN для выхода из меню.

Выбор стандарта (B/G-D/K) поднесущей частоты звука для высокочастотного выхода комбинированного DVD-проигрывателя

В зависимости от телевизора, к которому вы подключили комбинированный DVD-проигрыватель, вы должны выбрать стандарт (BG или DK) поднесущей частоты звука.

- 1 После нажатия кнопки MENU (МЕНЮ), нажмите кнопку OK или ▶.
 - 2 Нажмите соответствующие кнопки ▲ или ▼ для выбора опции **Установка**.
 - 3 Нажмите кнопку OK или ▶ для выбора этой опции.
- Результат:** Отображается меню **Установка**.

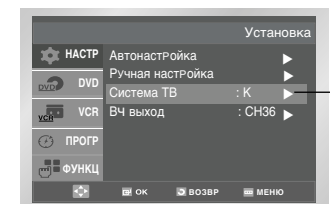

- 4 Нажимайте кнопку OK или ▶ до тех пор, пока не будет выбран пункт меню **Система ТВ**.
- 5 Нажмите кнопку OK или ▶ для выбора стандарта DK или BG.
- 6 После выбора стандарта, нажмите кнопку RETURN (ВОЗВР) для выхода из меню.

Установка канала для выходного сигнала комбинированного DVD-проигрывателя

Если на изображении видны помехи или если ваш телевизор не может найти изображение от комбинированного DVD-проигрывателя, возможно вам нужно изменить канал для выходного сигнала вашего проигрывателя.

Вы можете изменить канал выходного сигнала проигрывателя также затем, чтобы подстроить частоту, на которой информация передается на вход телевизора.

- 1 После нажатия кнопки MENU (МЕНЮ), нажмите кнопку OK или ►.
- 2 Нажмите соответствующие кнопки ▲ или ▼ для выбора опции **Установка**.
- 3 Нажмите кнопку OK или ► для выбора этой опции.

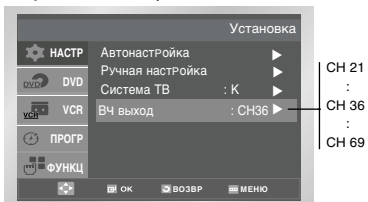

- 4 Нажимайте кнопку ▲ или ▼, пока не выберете пункт меню **В4 выход**.
- 5 Выберите требуемый канал вывода (CH21~CH69) нажатием кнопок OK или ◀, ▶.

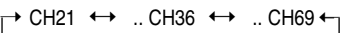

- 6 После завершения выбора, нажмите кнопку RETURN (ВОЗВР) для выхода из меню. После этого вновь настройте ваш телевизор на сигнал от видеомагнитофона (см. стр. 9).

Выбор соответствующей системы цветного телевидения

Перед записью или воспроизведением видеокассеты вы можете выбрать требующуюся систему цветного телевидения. В противном случае, выберите значение AUTO (Автоматический выбор), и система цветного телевидения будет выбрана автоматически.

- При воспроизведении видеокассеты, система цветного телевидения для нее выбирается автоматически.

- ◆ При воспроизведении на этом видеомагнитофоне кассеты, записанной в системе NTSC, устанавливайте систему цветного телевидения в зависимости от вашего телевизора. Если у вашего телевизора имеется только система PAL, выберите систему NTPB (просмотр сигнала NTSC на телевизоре PAL). Если у вас мультисистемный телевизор (совместимый с системой NTSC 4.43), выберите NT 4.43, и вы сможете записывать передачи в системе NTSC 4.43.

- 1 После нажатия кнопки MENU (МЕНЮ), нажмите кнопку OK или ►.
- 2 Нажмите соответствующие кнопки ▲ или ▼ для выбора пункта меню **Опции**.
- 3 Нажмите кнопку OK или ► для вывода на экран соответствующего меню.

(SV-DVD645P/SV-DVD641P/SV-DVD546P/SV-DVD541P)

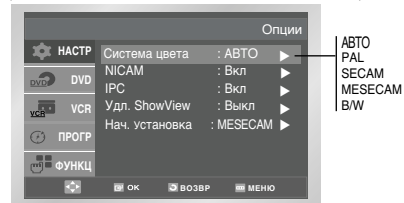

(SV-DVD440P/SV-DVD340P)

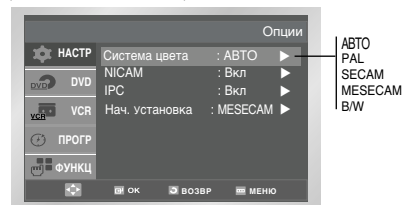

- 4 Нажимайте соответствующую кнопку ▲ или ▼ до тех пор, пока выберете пункт меню **Система цвета**.
- 5 Нажимайте кнопку OK или ► для выбора АВТО → PAL → SECAM → MESECAM → B/W (Ч/Б).

АВТО	При воспроизведении кассеты видеомагнитофон автоматически выбирает систему цветного телевидения.
В/В	Черно-белое изображение
- 6 После завершения три раза нажмите кнопку RETURN для выхода из меню.

Система стереофонического вещания NICAM *(За исключением SV-DVD340P)

Программы, передающиеся в Формате NICAM, подразделяются на 3 типа: стереофонические программы NICAM, монофонические программы NICAM и двуязычные программы NICAM (дублирование на втором языке). Вещание в формате NICAM всегда предусматривает передачу стандартного монофонического звука, поэтому можно выбрать нужный режим звучания. См. стр. 26.

- 1 После нажатия кнопки MENU (МЕНЮ), нажмите кнопку OK или ►.
- 2 Нажмите соответствующие кнопки ▲ или ▼ для выбора пункта меню **Опции**.
- 3 Нажмите кнопку OK или ► для вывода на экран соответствующего меню.

(SV-DVD645P/SV-DVD641P/SV-DVD546P/SV-DVD541P)

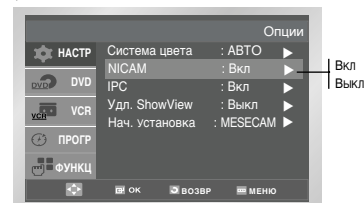

(SV-DVD440P)

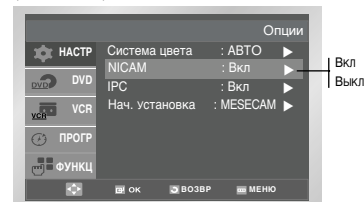

- 4 Нажимайте соответствующую кнопку ▲ или ▼ до тех пор, пока выберете пункт меню **NICAM**.
- 5 Чтобы переключиться в режим... Нажимайте OK или ►, пока...

Для пункта меню NICAM будет выбрано значение Вкл. При приеме программ со звуковым сопровождением в формате NICAM выбирайте это состояние, только если стереофонический звук искажается из-за плохих условий приема. В результате будет записан монофонический звук.

Для пункта меню NICAM будет выбрано значение Вкл. Обычно следует выбрать эту установку.

- 6 После завершения три раза нажмите кнопку RETURN (ВОЗВР) для выхода из меню.

“Интеллектуальное” управление изображением

Возможность “интеллектуального” управления изображением позволяет вам автоматически регулировать резкость изображения по вашему вкусу.

- 1 Во время воспроизведения нажмите кнопку MENU (МЕНЮ) на пульте дистанционного управления.
- 2 Нажмите кнопку OK или ►.
- 3 Нажимайте кнопки ▲, ▼ для выбора пункта меню **Опции**.
- 4 Нажмите кнопку OK или ► для вывода на экран соответствующего меню.

(SV-DVD645P/SV-DVD641P/SV-DVD546P/SV-DVD541P)

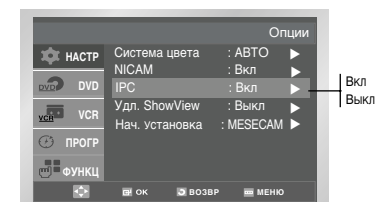

(SV-DVD440P/SV-DVD340P)

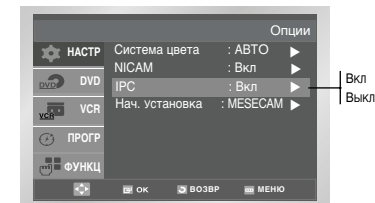

- 5 Нажимайте соответствующую кнопку OK ▲ или ▼ до тех пор, пока не подсветится пункт меню **IPC** (“Интеллектуальное” управление изображением)

“Интеллектуальное” управление изображением

- Нажмите кнопку ОК или ► для выбора пункта меню **IPC** (“Интеллектуальное” управление изображением).
 - Когда режим “интеллектуального” управления изображением включен (**IPC: Вкл**), резкость изображения регулируется автоматически.
- Для ручной регулировки резкости нажмите кнопку ▼, чтобы выключить режим “интеллектуального” управления изображением (**IPC: Выкл**).
- Нажимайте кнопки ◀ или ►, пока изображение не будет соответствовать вашему вкусу.
 - Если в течение десяти секунд не будет нажата какая-либо кнопка, меню PICTURE (ИЗОБРАЖЕНИЕ) автоматически исчезнет с экрана.
- После завершения три раза нажмите кнопку RETURN (ВОЗВР) для выхода из меню.

Увеличение времени записи с помощью системы ShowView ★ (SV-DVD645P/SV-DVD641P/SV-DVD546P/SV-DVD541P)

Чтобы задержка начала телепередачи или превышение ее длительности не помешали полностью записать передачу, видеомагнитофон оснащен функцией ShowView EXTEND (увеличение времени записи с помощью системы ShowView), позволяющей вам увеличить время записи на величину до 60 минут

Используйте эту функцию, только если управляющие сигналы PDC недоступны или выключены

- После нажатия кнопки MENU (МЕНЮ) нажмите кнопку ОК или ►.
- Нажмите соответствующие кнопки ▲ или ▼ для выбора пункта меню **Опции**.

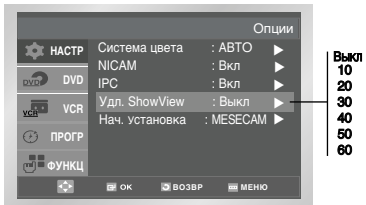

- Нажмите кнопку ОК или ► для вывода на экран соответствующего меню
Результат: На экране появляется меню **Опции**.

- Нажимайте соответствующую кнопку ▲ или ▼ до тех пор, пока не выберете пункт меню **Удл. ShowView**.
- Нажимайте кнопки ОК или ► для установки увеличения времени записи с шагом в 10 минут.
- Для выключения этой функции нажимайте кнопки ОК или ► пока значение параметра не сменится на **ВЫКЛ**.

Автоматическое выключение питания

Функция Автоматического выключения питания автоматически выключает ваш комбинированный DVD-проигрыватель в случае, если он не принимает никаких сигналов, а вы не нажимаете никаких кнопок в течение установленного времени.

- После нажатия кнопки MENU (МЕНЮ), нажмите кнопку ОК или ►.
Результат: Отображается меню Настройка
- Нажимайте соответствующую кнопку ▲ или ▼ до тех пор, пока не выберете пункт меню **Авто выключение**.

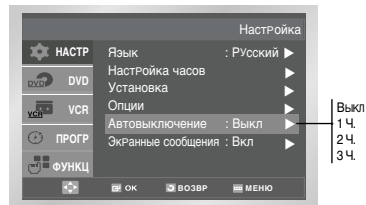

- Нажимайте кнопки ► или ОК пока не будет установлен временной интервал таймера отключения питания.

Выкл → 1 ч. → 2 ч. → 3 ч.

- После завершения настройки дважды нажмите кнопку RETURN (ВОЗВР) для выхода из меню.

Информация на экране

Ваш видеомагнитофон показывает большую часть информации как на дисплее, так и на экране телевизора.

Вы можете выбрать, показывать или нет эту информацию на экране телевизора (за исключением информации в режимах ПОИСКА, меню программирования и информации таймера, которые нельзя удалить с экрана).

- После нажатия кнопки MENU (МЕНЮ), нажмите кнопку ОК или ►.
Результат: Отображается меню Настройка
- Нажмите соответствующие кнопки ▲ или ▼ для выбора пункта меню **Экранные сообщения**.

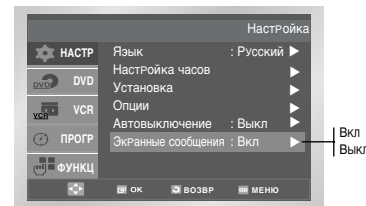

- Чтобы...
Показывать информацию
Удалить информацию
Нажимайте кнопку ОК или ►, пока...
Значение параметра на экране не изменится на "Вкл."
Значение параметра на экране не изменится на "Выкл."
- После завершения настройки дважды нажмите кнопку RETURN (ВОЗВР) для выхода из меню.

Выбор типа видеокассеты

Если вы хотите, чтобы счетчик ленты показывал время, остающееся до конца кассеты, вы должны указать тип загруженной кассеты.

- После нажатия кнопки MENU (МЕНЮ), нажмите соответствующие кнопки ▲ или ▼ для выбора меню VCR (Видеомагнитофон).
- Для выбора этой опции нажимайте кнопки ОК или ►.
Результат: На экране появляется меню Настройка VCR (VCR Setup).
- Нажмите соответствующие кнопки ▲ или ▼ для выбора пункта меню **“Выбор кассеты”**.

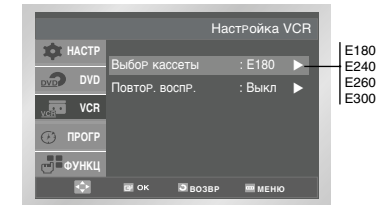

- Нажимайте кнопки ОК или ► пока не будет выбрана правильная длина кассеты.

E180 → E240
E300 ← E260

- Дважды нажмите кнопку RETURN (ВОЗВР) для выхода из меню

Автоматическое повторное воспроизведение

Вы можете установить режим повторного воспроизведения, чтобы непрерывно повторять кассету от начала до конца.

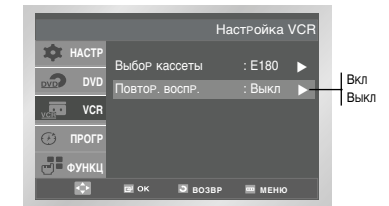

- Чтобы...
Воспроизводить кассету повторно
Не делать повтора кассеты
Нажимайте кнопку ОК или ►, пока...
На экране не появится Вкл.
На экране не появится Выкл.

Выбор скорости записи (Кроме SV-DVD340P)

Вы можете записывать видеокассеты на двух различных скоростях:

- ◆ SP (стандартная скорость)
- ◆ LP (замедленная скорость)

В режиме замедленной скорости:

- ◆ Продолжительность записи для каждой кассеты увеличивается вдвое
- ◆ Качество записи получается немного хуже обычного

Чтобы записывать кассету...	Нажимайте кнопку SPEED (скорость) на пульте дистанционного управления, пока...
На стандартной скорости	На экране не появится SP.
На медленной скорости	На экране не появится LP.

Тип	Время записи (в режиме SP)
E-180	180 минут или 3 часа
E-240	240 минут или 4 часа
E-260	260 минут или 4 часа, 20 минут
E-300	300 минут или 5 часов

Защита видеокассеты с записью

В видеокассетах имеется лепесток защиты записи, который можно удалить, чтобы предотвратить случайное стирание кассеты. Когда этот лепесток удален, вы не можете осуществлять запись на кассету.

- 1 Если вы желаете защитить запись на видеокассете, выломайте лепесток с помощью небольшой отвертки.
- 2 Чтобы вновь можно было осуществлять запись на защищенную кассету (с выломанным лепестком), заклейте отверстие липкой лентой.

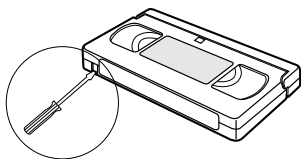

Немедленная запись на видеокассету

Перед тем, как записывать передачу какой-либо телевизионной станции, вы должны настроиться на эту станцию (если только вы не собираетесь осуществлять запись от внешнего источника видеосигнала). Если вы этого не сделали, обратитесь к стр. 12 и 13.

- 1 Включите телевизор.
- 2 Чтобы контролировать записываемую передачу, выберите на телевизоре канал, выделенный для сигнала от вашего видеоманитрона (или вход AV (Аудио/Видео), если он используется).
- 3 Вставьте кассету, на которую будете делать запись, в отсек для видеокассет окном для ленты вверх, при этом лепесток защиты записи должен быть в целости, или соответствующее отверстие должно быть заклеено липкой лентой.
Результат: Видеоманитрон автоматически включается.
- 4 Выберите:
 - ◆ Станцию, передача которой будет записываться, нажатием кнопки PROG (Λ или √) (Программа/Трекинг) или
 - ◆ Входной сигнал с внешнего входа AV1, AV2 или AUX (только SV-DVD641P/SV-DVD541P/SV-DVD440P/SV-DVD340P) нажатием кнопки INPUT SEL (Выбор входа), для записи сигнала от приемника спутникового телевидения или от внешнего источника видеосигнала.

Результат: На экране появляются номер канала и идущая в данный момент по этому каналу передача.

- 5 Выберите скорость записи нажатием кнопки SPEED (Скорость) нужное число раз.
- 6 Чтобы начать запись, удерживайте некоторое время в нажатом положении кнопку REC (Запись).
Результат: На экране телевизора и дисплее видеоманитрона появляется индикатор записи. В начале записи на ленту записывается индексная метка (см. стр. 27).
- 7 Для прекращения записи один раз нажмите кнопку ■ .
 - ◆ Если при включении режима записи кассета выталкивается из видеоманитрона, проверьте, цел ли лепесток защиты записи, или заклеено ли липкой лентой соответствующее отверстие.
 - ◆ Если при записи вы доходите до конца ленты, кассета автоматически перематывается на начало.

Запись видеокассеты с автоматическим окончанием записи

Эта функция позволяет вам задать время записи до девяти часов (для скорости записи LP).

Ваш видеоманитрон останавливается автоматически после истечения заданного времени.

- 1 Включите телевизор.
- 2 Чтобы контролировать записываемую передачу, выберите на телевизоре канал, выделенный для сигнала от вашего видеоманитрона (или вход AV (аудио/ видео), если он используется).
- 3 Вставьте кассету, на которую будете делать запись, в отсек для видеокассет окном для ленты вверх; при этом лепесток защиты записи должен быть в целости, или соответствующее отверстие заклеено липкой лентой.
Результат: Видеоманитрон автоматически включается.
- 4 Выберите:
 - ◆ Станцию, передача которой будет записываться, нажатием кнопки PROG (Λ или √) (Программа/Трекинг) или
 - ◆ Входной сигнал с внешнего входа AV1, AV2 или AUX (только SV-DVD641P/SV-DVD541P/SV-DVD440P/SV-DVD340P) нажатием кнопки INPUT SEL (Выбор входа), для записи сигнала от приемника спутникового телевидения или от внешнего источника видеосигнала.
Результат: На экране показываются номер канала и идущая в данный момент по этому каналу передача.
- 5 Выберите скорость записи нажатием кнопки SPEED (Скорость) нужное число раз (см. стр. 20).
- 6 Чтобы начать запись, удерживайте некоторое время в нажатом положении кнопку REC (●).
Результат: На экране телевизора и дисплее видеоманитрона появляется индикатор записи. В начале записи на ленту записывается индексная метка (см. стр. 27).
- 7 Нажмите кнопку REC (●) несколько раз для увеличения времени записи:
 - ◆ 30-минутными интервалами при времени записи до 4 часов
 - ◆ 1-часовыми интервалами при времени записи до 9 часов (в режиме LP)

Результат: Заданное время записи показывается на экране телевизора. Сигнал от выбранного источника записывается в течение заданного времени. По истечении этого времени видеоманитрон автоматически останавливает запись и отключается.

- 8 Если вы желаете прекратить запись до истечения заданного времени, нажмите кнопку STANDBY/ON (ГОТОВНОСТЬ/ВКЛ).

➤ Если во время записи достигнут конец ленты:

- ◆ Запись останавливается, а видеоманитрон отключается.
- ◆ Эта функция не работает при записи с диска DVD.



Прежде, чем программировать ваш видеомонофон:

- ◆ Включите телевизор и комбинированный DVD-проигрыватель
- ◆ Убедитесь в том, что установлены правильные дата и время
- ◆ Загрузите в видеомонофон кассету, на которую вы собираетесь делать запись (с неудаленным лепестком защиты записи).

Можно запрограммировать запись до шести телепередач.

- 1 Для входа в систему ShowView нажмите кнопку TIMER. Нажимайте кнопки ▲ или ▼ и ОК или ►, чтобы выбрать пункт ShowView.

Результат: На экране телевизора показывается сообщение, разрешающее вам начать ввод кодов системы ShowView.

Если все шесть передач были уже запрограммированы ранее, на экране появляется сообщение ТАЙМЕР ЗАПРОГРАММИРОВАН ПОЛНОСТЬЮ (таймер заполнен до конца). Если вы хотите отменить запись ранее запрограммированной передачи, обратитесь на стр. 26.

- ◆ Числа напротив каждой телепередачи в программе телепередач - это коды системы ShowView, позволяющие вам мгновенно запрограммировать ваш видеомонофон с пульта дистанционного управления. Введите код программы, которую вы хотите записать.

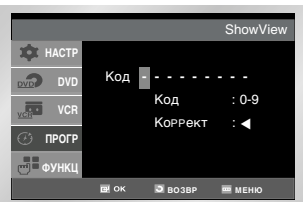
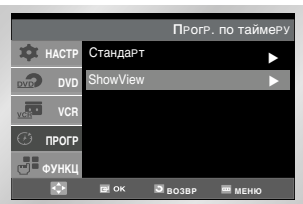

- 2 Нажатием цифровых кнопок введите код, указанный в журнале с программой телепередач напротив передачи, которую вы желаете записать.

➢ Если вы хотите откорректировать вводимый вами код системы ShowView.

- ◆ Нажимайте кнопку ◀, пока не будет удалена цифра, которую вы хотите изменить.
- ◆ Введите правильную цифру

- 3 Нажмите кнопку ОК.
Результат: На экране показывается информация, относящаяся к запрограммированной передаче.

➔ Когда вы в первый раз используете функцию ShowView с телевизионными станциями, настройка на которые запомнена в памяти системы, номер программы мигает. В этот первый раз вы должны ввести номер вручную нажатием кнопок ▲ и ▼. Обратитесь на следующую страницу, если:

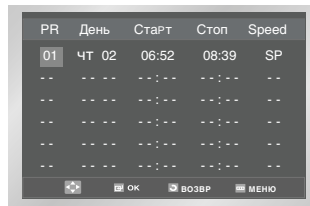

- ◆ Мигает номер программы.
- ◆ Вы желаете изменить программу записи

- 4 Если номер программы и времена правильные, нажмите кнопку RETURN (ВОЗВР).

- 5 Нажмите кнопку STANDBY/ON (ГОТОВНОСТЬ/ВКЛ), чтобы включить таймер.

- 6 Обратите на стр. 23-24, если вы хотите:
 - ◆ Проверить правильность программирования таймера
 - ◆ Отменить запрограммированную запись

TM ShowView является товарным знаком фирмы Gemstar Development Corporation. Система ShowView изготавливается по лицензии от Gemstar Development Corporation.

Если вы желаете откорректировать показываемую запрограммированную информацию или изменить некоторые ее элементы, такие как скорость записи, вы можете сделать это перед тем, как второй раз нажмете кнопку RETURN для подтверждения правильности программы.

Если вы желаете...	Тогда...
Выбрать не тюнер, а другой источник сигнала (AV1, AUX)	<ul style="list-style-type: none"> ◆ Нажимайте кнопки ◀ или ► пока не начнет мигать позиция PR (программа). ◆ Нажмите кнопку INPUT SEL (Выбор входа) один или несколько раз, чтобы изменить источник входного сигнала. Результат: Номер программы заменяется сообщением: <ul style="list-style-type: none"> ◆ AV1 или AUX (только SV-DVD641P/SV-DVD541P) для сигнала со входа внешнего аудио видеосигнала (Например, используемого для подключения видеокамеры) ➢ Источник входного сигнала должен быть выбран перед тем, как изменять любую другую информацию.
Записывать программу каждый день (с понедельника по воскресенье) в одно и то же время	<ul style="list-style-type: none"> ◆ Нажимайте кнопки ◀ или ►, пока не начнет мигать позиция День. ◆ Нажимайте кнопки ▲ или ▼, пока в этой колонке не появится сообщение ЕЖЕД (ежедневно).
Записывать программу еженедельно в один и тот же день и в одно и то же время	<ul style="list-style-type: none"> ◆ Нажимайте кнопки ◀ или ►, пока не начнет мигать позиция День. ◆ Нажимайте кнопки ▲ или ▼, пока в этой колонке не появится сообщение W- (еженедельно), вслед за которым будет указываться требуемый день. ◆ Пример: W-СБ (еженедельно по субботам).
Увеличить длительность записи	<ul style="list-style-type: none"> ◆ Нажимайте кнопки ◀ или ►, пока не начнет мигать позиция Стоп. ◆ Нажимайте кнопки ▲ или ▼, чтобы увеличить или уменьшить время окончания записи
Выбрать скорость записи	<ul style="list-style-type: none"> ◆ Нажимайте кнопки ◀ или ►, пока не начнет мигать сообщение в колонке выбора скорости записи. ◆ Нажимайте кнопки ▲ или ▼, пока не будет показываться правильная скорость записи: <ul style="list-style-type: none"> • Авто (Автоматический выбор скорости записи) • SP (стандартная запись) • LP (долгоиграющая запись)

Использование функции программирования таймера

Функция программирования таймера позволяет вам заранее запрограммировать видеомаягнитофон на запись нужной телевизионной передачи максимум за один месяц до того, как эта передача будет транслироваться. Вы можете запрограммировать запись до шести передач.

☛ Перед программированием записи убедитесь в том, что установлены правильные дата и время.

- 1 Загрузите кассету. Нажмите кнопку TIMER (Таймер) на пульте дистанционного управления. **Результат:** На экране телевизора появляется меню "Прогр. по таймеру".

(SV-DVD645P/SV-DVD641P/SV-DVD546P/SV-DVD541P)

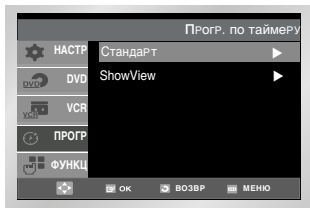

- 2 Нажмите кнопку OK для выбора пункта меню **Стандарт**. **Результат:** На экране появляется меню программирования таймера.

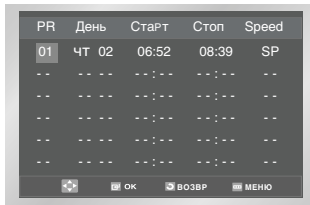

- 3 Нажмите кнопку ► для выбора источника входного сигнала.
- 4 Выберите требующуюся станцию нажатием кнопок ▲ или ▼ или источник сигнала нажатием кнопки INPUT SEL (Выбор входа) для выбора в качестве источника сигнала с внешнего входа AV1 или AUX (только SV-DVD641P/ SV-DVD541P /SV-DVD440P/SV-DVD340P).
- 5 Нажмите кнопку ► для выбора дня записи.
- 6 Выберите требующийся день нажатием кнопок ▲ или ▼.
- 7 Нажмите кнопку ► для выбора времени начала записи (Старт).
- 8 Задайте требуемое значение часов нажатием кнопок ▲ или ▼.
- 9 Нажмите кнопку ► для выбора минут.

- 10 Задайте требуемое значение минут нажатием кнопок ▲ или ▼.
- 11 Нажмите кнопку ► для выбора времени окончания записи (Стоп).
- 12 Задайте требуемое время окончания записи нажатием кнопок ▲ или ▼, следуя той же процедуре, которая использовалась для задания времени начала записи.
- 13 Нажмите кнопку ► для выбора скорости записи (Auto/SP/LP).
- 14 Для переключения между режимами **Авто** (Автоматический), **SP** (Стандартная скорость), **LP** (Медленная скорость) нажимайте кнопку ▲ или ▼.
- 15 После завершения программирования нажмите кнопку RETURN (ВОЗВР).
- 16 Для включения таймера нажмите кнопку STANDBY/ON (ГОТОВНОСТЬ/ПИТАНИЕ). **Результат:** Перед тем, как начинать запись, видеомаягнитофон сравнивает запрограммированную длительность записи по таймеру с продолжительностью записи, обеспечиваемой оставшейся на кассете лентой.

➤ Автоматический выбор скорости записи
Функция "Автоматический выбор скорости" видеомаягнитофона комбинированного DVD-проигрывателя сравнивает запрограммированную длительность записи по таймеру с реальной продолжительностью записи, обеспечиваемой оставшейся на кассете лентой. Если для записи по таймеру в режиме Auto до конца кассеты осталось слишком мало ленты, скорость записи автоматически изменяется на LP, чтобы записать передачу полностью.
Например: Если запрограммирован один час записи на ленту в режиме Auto, а на кассете остается ленты только на 40 минут записи, видеомаягнитофон будет осуществлять запись в режиме SP в течение 20 минут, а затем переключит скорость, чтобы записать оставшиеся 40 минут в режиме LP.

Проверка запрограммированной записи

Вы можете проверить программы записи по таймеру:

- ◆ **Когда вы закончили программирование записи по таймеру**
- ◆ **Если вы забыли, какие передачи будут записаны**

- 1 Нажмите кнопку TIMER (Таймер) на пульте дистанционного управления. **Результат:** На экране телевизора появляется меню "Прогр. по таймеру".
- 2 Нажмите кнопку OK для выбора пункта меню **Стандарт**. **Результат:** На экране появляется меню программирования таймера.
- 3 Нажмите кнопку ▲ или ▼ для выбора требуемой программы.
- 4 Нажимайте кнопки ◀ или ▶ для выбора и изменения любых значений, если это требуется. Более подробные сведения смотрите на предыдущей странице.
- 5 После завершения процедуры дважды нажмите кнопку RETURN (ВОЗВР).

Отмена запрограммированной записи

Вы можете отменить любые программы записи по таймеру, которые:

- ◆ **Запрограммированы неправильно**
- ◆ **Больше не требуется записывать**

- 1 Нажмите кнопку TIMER (Таймер) на пульте дистанционного управления. **Результат:** На экране телевизора появляется меню "Прогр. по таймеру".
- 2 Нажмите кнопку OK для выбора пункта меню **Стандарт**. **Результат:** На экране телевизора появляется меню программирования таймера.
- 3 Нажмите кнопку ▲ или ▼ для выбора программы, которую вы хотите отменить.
- 4 Нажмите кнопку CLEAR (Удаление) для отмены выбранной программы. **Результат:** Вся запрограммированная информация удаляется и передача не будет записана.
- 5 После завершения процедуры дважды нажмите кнопку RETURN (ВОЗВР).

Воспроизведение видеокассеты

Эта функция видеомаягнитофона позволяет вам воспроизводить любую уже записанную кассету.

- 1 Включите комбинированный DVD-проигрыватель и телевизор.
- 2 Загрузите видеокассету, которую хотите воспроизвести. Если лепесток защиты записи на видеокассете не удален, нажмите кнопку ►II. В противном случае воспроизведение кассеты начинается автоматически.
 - После загрузки кассеты положение ленты по отношению к видеоголовкам автоматически подстраивается для уменьшения дрожания изображения (цифровой автотрекинг). При достижении конца кассеты в процессе воспроизведения, кассета автоматически перематывается на начало.

На этом видеомаягнитофоне кассеты стандарта NTSC могут воспроизводиться, но не записываться.

3 Чтобы...	Нажмите кнопку...
Остановить воспроизведение	■ (Стоп).
Выгрузить кассету	▲ (Выгрузка).

Ручная подстройка изображения

Функция точной настройки позволяет вам вручную подстроить трекинг для получения наилучшего возможного изображения.

Если при воспроизведении на изображении появились шумовые полосы или штрихи, подстройте трекинг вручную нажатием кнопки TRK до тех пор, пока изображение не станет чистым и стабильным.

- Результат:**
- ◆ На экране появляется полоса, показывающая положение трекинга.
 - ◆ Изображение подстраивается.
 - ◆ Когда вы отпустите кнопку, полоса, показывающая положение трекинга, исчезает.

Выбор режима воспроизведения аудио сигнала

Вы можете выбирать режим, в котором аудио сигнал будет воспроизводиться громкоговорителями телевизора и подаваться на разъемы аудио/видеовыходов. Имеются следующие варианты.

Вариант	Описание
L	Используется для прослушивания аудио сигнала левого Hi-Fi канала
R	Используется для прослушивания аудио сигнала правого Hi-Fi канала
MIX	Используется для прослушивания микшированного звука Hi-Fi каналов и обычного канала аудио сигнала.
MONO	Используется для прослушивания аудио сигнала обычного монофонического канала
L R	Используется для прослушивания стереофонического Hi-Fi аудио сигнала левого и правого каналов > При воспроизведении кассет, на которых записан Hi-Fi аудио сигнал, переключение в режим Hi-Fi звука происходит после 5 секунд воспроизведения монофонического сигнала.

Для выбора нужного режима воспроизведения аудио сигнала просто нажимайте кнопку AUDIO (аудио) на пульте дистанционного управления до тех пор, пока на экране не появится обозначение требуемого режима.

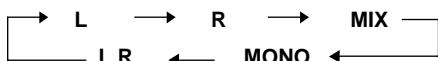

Замедленное воспроизведение кассеты

Вы можете осуществлять замедленное воспроизведение кассеты.

- > В режиме замедленного воспроизведения звуковое сопровождение выключается.

- Нажмите кнопку:
 - ◆ ►|| чтобы начать воспроизведение кассеты.
 - ◆ ►|| еще раз, чтобы временно приостановить воспроизведение.
 - ◆ ►►, чтобы включить режим замедленного воспроизведения.
 - ◆ ◀◀ или ►► нужное число раз для соответствующего увеличения или уменьшения скорости.
 - ☞ Чтобы вернуться к воспроизведению с нормальной скоростью, дважды нажмите кнопку ►||.
- При замедленном воспроизведении могут появиться шумы на изображении. Для минимизации этого эффекта воспользуйтесь кнопками TRK.
 - ☞ Когда вы пользуетесь режимом замедленного воспроизведения в течение более двух минут, видеомагнитофон автоматически переключится в режим воспроизведения с нормальной скоростью, чтобы защитить от повреждения:
 - ◆ Кассету
 - ◆ Видеоголовки

Покадровое воспроизведение эпизода

Вы можете:

- ◆ Остановить воспроизведение на определенном кадре (изображении)
 - ◆ Воспроизводить изображение кадр за кадром
 - > В режиме покадрового воспроизведения звуковое сопровождение выключается.
- Нажмите кнопку:
 - ◆ ►|| чтобы начать воспроизведение кассеты.
 - ◆ ►|| еще раз, чтобы приостановить воспроизведение на желаемом кадре (сделать паузу).
 - ◆ F.ADV/STEP для воспроизведения кадр за кадром
 - Чтобы вернуться к нормальному воспроизведению, нажмите кнопку ►||
 - > Вертикальная стабилизация: Во время покадрового воспроизведения могут наблюдаться искажения. Для минимизации этого эффекта нажмите кнопку TRK (Вертикальная стабилизация).

Воспроизведение эпизода с изменением скорости

Кнопки челночного режима позволяют вам изменять скорость воспроизведения (до скорости в девять раз выше нормальной).

Пример: Вы желаете проанализировать технику спортсмена, движение за движением.

Кнопки челночного режима находятся на пульте дистанционного управления

- ◆ В режиме воспроизведения с изменением скорости звуковое сопровождение выключается.
- Нажмите :
 - ◆ Кнопку ►||, во время воспроизведения кассеты.
 - ◆ Кнопку SHUTTLE (Челночный режим) (<<) для воспроизведения кассеты в обратном направлении
 - ◆ Кнопку SHUTTLE (Челночный режим) (>>) для воспроизведения кассеты в прямом направлении
 - При каждом нажатии одной из кнопок SHUTTLE (Челночный режим) скорость воспроизведения изменяется так, как показано в следующей таблице.

ОБРАТН ВОСПР. X9	ОБРАТН ВОСПР. X5	ОБРАТН ВОСПР. X3	ОБРАТН ВОСПР. (1/10)	ЗАМЕДЛ ВОСПР. (1/15)	ВОСПР. X3	ВОСПР. X5	ВОСПР. X9
------------------	------------------	------------------	----------------------	----------------------	-----------	-----------	-----------

Поиск конкретного эпизода

Каждый раз, когда вы записываете что-либо на кассету на этом видеомагнитофоне, в начале записи на ленте автоматически записывается "индексная" метка.

Функция поиска по индексу позволяет вам перемотать кассету вперед или назад до конкретной индексной метки и начать воспроизведение с этой точки. В зависимости от выбранного направления поиска индексные метки нумеруются следующим образом:

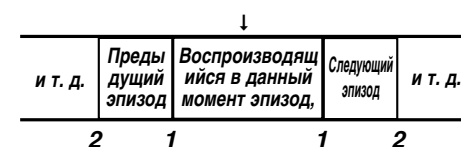

- > В данном видеомагнитофоне используется стандартная система индексирования (VISS). Вследствие этого, он распознает любые индексные метки, сделанные другими видеомагнитофонами, в которых используется такая же система и наоборот.

Переход и остановка на отметке [0:00:00]

Используйте эту функцию для поиска на кассете позиции 0:00:00.

Нажмите кнопку CLEAR (Сброс) в том месте кассеты, в котором вы желаете установить счетчик ленты в состояние [0:00:00], чтобы потом вернуться к этому месту. Видеомагнитофон отмотает кассету назад или вперед и автоматически остановится в позиции 0:00:00.

- После нажатия кнопки SEARCH(ПОИСК) нажимайте кнопки ▲ или ▼, пока не будет выбран пункт меню Переход к [0:00:00].

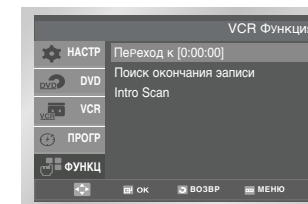

- Нажмите ОК или ►.

Поиск окончания записи

Используйте эту функцию для поиска пустого места на кассете с целью дополнительной записи.

Видеомагнитофон перематывает кассету вперед в поиске свободного места и автоматически остановится на найденной отметке. Если в процессе поиска видеомагнитофон дойдет до конца кассеты, она будет извлечена.

- 1 После нажатия кнопки SEARCH(ПОИСК) нажимайте кнопки ▲ или ▼, пока не будет выбран пункт меню Поиск Окончания Записи.
- 2 Нажмите ОК или ►.

Ознакомительное воспроизведение

- 1 После нажатия кнопки SEARCH(ПОИСК) нажимайте кнопки ▲ или ▼, пока не будет выбран пункт меню Intro Scan (Ознакомительное воспроизведение).
- 2 Нажмите ОК или ►.
- 3 Нажмите кнопки ◀ или ▶ в зависимости от направления, в котором расположена необходимая Вам программа.
- 4 Когда видеомагнитофон обнаружит индексную метку, он воспроизведет начало связанной с меткой записи в течение 5 секунд, после чего продолжит поиск следующей индексной метки.
- 5 Если Вы желаете просмотреть кассету с определенной Индексной метки, просто нажмите ►II.



Поиск Индексной метки:

Эта функция позволяет произвести быструю перематку вперед/назад до определенной отметки на кассете: Например, если Вы записали три разных программы на кассету и перематили ее на начало, с помощью этой функции легко можно начать проигрывание со второй программы путем нажатия кнопки SEARCH (поиск).

- 1 После нажатия кнопки SEARCH(ПОИСК) нажимайте кнопки ▲ или ▼, пока не будет выбран пункт меню Intro Scan (Ознакомительное воспроизведение).
- 2 Нажмите ОК или ►.
- 3 Дважды нажмите кнопку ▶▶. Таким образом Вы переместитесь к началу необходимой программы.
- 4 Поиск Индексной метки может осуществляться вперед: (нажмите ▶▶) или назад: (нажмите ◀◀). (◀◀ -20 __ 0 __ +20 ▶▶)
- 5 Для отмены поиска Индексной метки просто нажмите кнопку ▶II или ■.

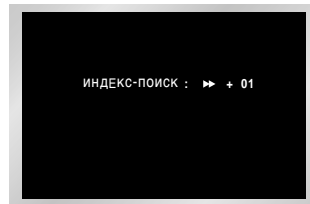

Счетчик ленты:

- ◆ Показывает прошедшее время работы в режимах воспроизведения и записи (часы, минуты и секунды)
- ◆ Устанавливается на ноль, когда кассета загружается в видеомагнитофон
- ◆ Позволяет вам легко найти начало нужного эпизода

☞ Чтобы обеспечить точное вычисление оставшегося времени, вы должны указать тип используемой кассеты.

- 1 Загрузите кассету в ваш видеомагнитофон.
- 2 Чтобы установить счетчик ленты на ноль в начале эпизода:
 - ◆ Для вывода на экран показаний счетчика ленты дважды нажмите кнопку INFO. (Вывод информации на экран).
 - ◆ В тот момент, когда вы хотите установить счетчик на ноль, нажмите кнопку CLEAR (Сброс).

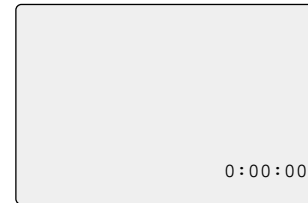

- 3 Когда вы подготовили видеомагнитофон к возврату на начало нужного эпизода:
 - ◆ Начните воспроизведение или запись
 - ◆ По окончании воспроизведения или записи нажмите кнопку ■.
 - ◆ Чтобы быстро перематывать ленту на эпизод, в начале которого счетчик был установлен на ноль, нажмите кнопку ◀◀ или ▶▶.
- Некоторая информация, относящаяся к работе видеомагнитофона, такая, как показания счетчика ленты, может показываться на экране телевизора (если вы не выключили режим вывода информации на экран; см. стр. 19).

Нажмите кнопку INFO. :

- ◆ Один раз, чтобы на экране показывались текущий режим, номер программы, скорость ленты, дата, время и показания счетчика ленты.
- ◆ Дважды, чтобы показывались только показания счетчика ленты
- ◆ Три раза, чтобы показывалось время, остающееся до конца кассеты
- ◆ Четыре раза, чтобы убрать информацию с экрана телевизора.

Вы можете подсоединить к вашему комбинированному DVD-проигрывателю другое аудио/ видео оборудование с использованием кабелей для аудио/ видеосигнала, если на выбранном оборудовании имеются соответствующие выходные гнезда.

Примеры:

- ◆ Вы желаете сделать копию видеокассеты с помощью второго видеомагнитофона (см. стр. 30).
- ◆ Вы хотите воспроизвести на экране телевизора и/или скопировать видеозаписи, сделанные с помощью видеокамеры (см. стр. 30).

☞ Вне зависимости от выбранного типа подключения, вы должны обязательно подсоединить коаксиальный кабель, входящий в комплект поставки. В противном случае вы не сможете принимать телевизионные программы при выключенном комбинированном DVD-проигрывателе.

- ◆ Перед подсоединением кабелей убедитесь в том, что выключено питание и телевизора, и комбинированного DVD-проигрывателя.

- 1 Соедините один конец кабеля RCA для аудио/видеосигнала с гнездом VIDEO INPUT (Вход видео) на передней панели комбинированного DVD-проигрывателя
- 2 Соедините второй конец кабеля RCA для аудио/видеосигнала с соответствующим выходным гнездом на другой системе (видеомагнитофоне или видеокамере).
- 3 Соедините один конец поставляемого с комбинированным DVD-проигрывателем кабеля RCA для аудио сигнала с гнездами AUDIO INPUT (Вход аудио) на передней панели проигрывателя.
 - При подсоединении учитывайте цветовое кодирование разъемов для левого и правого каналов.
- 4 Соедините второй конец кабеля RCA для аудио сигнала с соответствующими выходными гнездами на другой системе (видеомагнитофоне, видеокамере или Hi-Fi аудио системе).

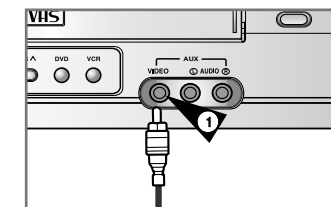

**Подсоединение кабеля с разъемами RCA к входам аудио/видеосигнала
RCA к входам аудио/видеосигнала
★ (SV-DVD641P/SV-DVD541P/SV-DVD440P/
SV-DVD340P)**

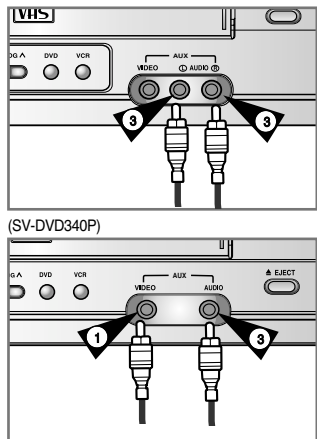

**Использование функции
“монтаж в режиме продолжения”**

Эта функция позволяет вам начать новую запись с конкретного места кассеты, обеспечивая в то же время очень плавный переход между эпизодами.

- 1 Загрузите в ваш видеомagneфон кассету, на которой будет осуществляться монтаж.
- 2 Нажмите кнопку ►II, чтобы включить режим воспроизведения.
- 3 Когда вы дойдете до места, с которого хотите начать новую запись, нажмите кнопку ►II.
- 4 Нажимайте кнопку F.ADV/STEP (Покадровый просмотр) вновь столько раз, сколько вам нужно, чтобы кадр за кадром дойти до точного места начала записи.
- 5 Пока видеомagneфон находится в режиме “Стоп-кадр”, нажмите кнопку REC (●) и удерживайте ее нажатой в течение некоторого времени для включения функции “монтаж в режиме продолжения”.
- 6 Выберите источник, сигнал с которого вы желаете записать, нажатием:
 - ◆ Кнопку PROG (Программа) для выбора телевизионного канала
 - ◆ Кнопки INPUT SEL (Выбор входа) для выбора в качестве источника сигнала с входа AV1, AV2 или AUX (только SV-DVD641P/SV-DVD541P/SV-DVD440P/SV-DVD340P).
- 7 Чтобы начать запись, нажмите кнопку ►II.
- 8 Когда вы закончили запись, нажмите кнопку ■.

Запись с другого видеомagneфона или видеокaмеры

Вы можете скопировать на ваш видеомagneфон кассету, воспроизводимую на другом источнике видеосигнала, таком как другой видеомagneфон или видеокaмера.

- ☛ Копирование купленных видеокассет с записью или их перезапись в любой форме без разрешения соответствующих владельцев авторских прав является нарушением законов об авторских правах.
- 1 Подсоедините видеомagneфон, с которого будет копироваться кассета, к соответствующим входным гнездам типа SCART для аудио/видеосигнала на задней панели вашего комбинированного DVD-проигрывателя, как показано на стр. 7
 - 2 Загрузите кассету без записи в ваш видеомagneфон.
 - 3 Загрузите кассету с записью в другой источник видеосигнала (видеомagneфон или видеокaмеру).
 - 4 Нажмите кнопку INPUT SEL. (Выбор источника входного сигнала) для выбора соответствующего входа на вашем комбинированном DVD-проигрывателе:

- ◆ AV1, AV2, если вы подсоединились к входным гнездам типа SCART
 - ◆ AUX (Дополнительный вход) (только SV-DVD641P/SV-DVD541P/SV-DVD440P/SV-DVD340P), если вы подсоединились к гнездам дополнительного входа AUX
- 5 Начните воспроизведение подлежащей копированию кассеты.
 - 6 Удерживайте в нажатом положении кнопку REC (●) на вашем видеомagneфоне в течение некоторого времени для начала записи.
 - 7 Когда вы закончите запись, нажмите кнопку ■ (Стоп) на видеомagneфоне и на комбинированном проигрывателе.
- Если вы хотите просматривать кассету во время копирования
 - ◆ Ваш комбинированный DVD-проигрыватель должен быть подключен к телевизору как обычно

Управление телевизором с помощью пульта дистанционного управления комбинированного DVD-проигрывателя ★ (SV-DVD645P/SV-DVD641P/SV-DVD546P/SV-DVD541P)

Пульт дистанционного управления вашего комбинированного DVD-проигрывателя может работать с телевизорами фирмы Samsung или телевизорами совместимых марок.

Чтобы определить, совместим ли ваш телевизор с пультом, следуйте нижеприведенным инструкциям.

- 1 Включите телевизор.
- 2 Направьте пульт дистанционного управления на телевизор.
- 3 Удерживайте в нажатом положении кнопку TV (Телевизор) и введите состоящий из двух цифр код, соответствующий марке вашего телевизора, нажатием соответствующих цифровых кнопок.

Марка	Коды	Марка	Коды
SAMSUNG	01- 06	PHILIPS	02, 20, 22
AKAI	09, 23	SABA	13, 14, 22 to 24
GRUNDIG	09, 17, 21	SONY	15, 16
LOEWE	02	THOMSON	13, 14, 24
PANASONIC	08, 23 - 27	TOSHIBA	07, 16 - 19, 21

Результат: Если ваш телевизор совместим с пультом дистанционного управления, он выключится. Теперь пульт запрограммирован на управление вашим телевизором.

➤ Если для марки вашего телевизора приведены несколько кодов, пробуйте их по очереди, пока не найдете действующий.

☛ После замены батарей в пульте дистанционного управления вы должны вновь запрограммировать код в соответствии с той же процедурой.

После этого вы можете управлять телевизором, используя следующие кнопки:

Кнопка	Назначение
STANDBY/ON	Используется для включения и выключения телевизора и комбинированного DVD-проигрывателя.
TV или VCR	Используются для переключения между режимами управления телевизором и видеомagneфоном.
INPUT SEL.	Используется для выбора внешнего источника сигнала.
VOL + или -	Используются для регулировки громкости телевизора.
PROG/TRK (▲ или ▼)	Используется для выбора требуемой программы.
TV MUTE	Используется для приглушения звука телевизора.

➤ Не все функции обязательно будут действовать на всех марках телевизоров. Если встретятся проблемы, управляйте телевизором напрямую.

Выбор способа подключения

Ниже приведены примеры обычно используемых способов подключения комбинированного DVD-проигрывателя к телевизору и другому оборудованию. Эти подключения действуют только для проигрывателя DVD. Изображение от видеомагнитофона при таком подключении видно не будет.

Соединение с аудиосистемой

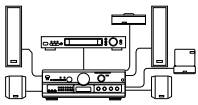

Входное гнездо цифрового аудио сигнала декодера Dolby Digital

Соединение с телевизором

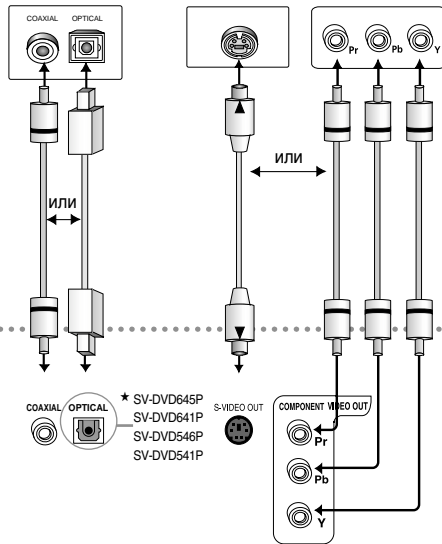

Выход цифрового аудио сигнала

Гнездо S-Video

Гнезда компонентного видеосигнала

Настройка языка

Если вы заранее выберете предпочитаемый вами язык для меню проигрывателя, меню диска, для звукового сопровождения и субтитров, он будет автоматически использоваться каждый раз, когда вы смотрите фильм.

Использование языка меню диска

- 1 Когда проигрыватель находится в режиме "Стоп", нажмите кнопку MENU (МЕНЮ).
- 2 При помощи кнопок ▲, ▼ выберите меню DVD, затем нажмите кнопку ► или OK
(SV-DVD546P/SV-DVD541P/SV-DVD440P/SV-DVD340P)

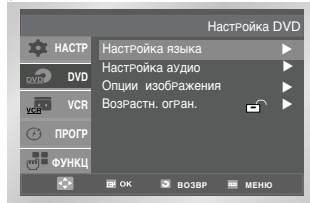

(SV-DVD645P/SV-DVD641P)

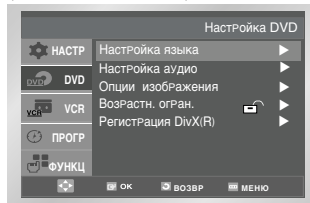

- 3 При помощи кнопок ▲, ▼ выберите пункт меню **Настройка языка**, затем нажмите кнопку ► или OK

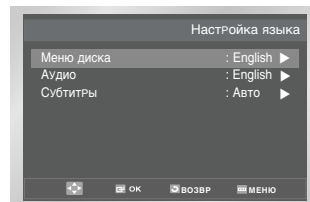

- 4 При помощи кнопок ▲, ▼ выберите пункт **Меню диска**, затем нажмите кнопку ► или OK.

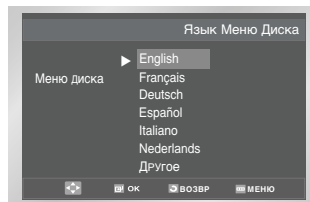

- 5 Используя кнопку ▲, ▼ выберите пункт "Другое".
- Если требуемый вам язык отсутствует в меню, выберите пункт меню "Другое".
- 6 Нажмите кнопку OK.
- Выбирается русский язык и на экране вновь появляется меню **Настройка языка**.

Настройка языка

Настройка языка звукового сопровождения

- 1 Когда проигрыватель находится в режиме "Стоп", нажмите кнопку MENU (МЕНЮ).
- 2 При помощи кнопок ▲, ▼ выберите меню DVD, затем нажмите кнопку ► или OK.
- 3 При помощи кнопок ▲, ▼ выберите пункт меню **Настройка языка**, затем нажмите кнопку ► или OK.

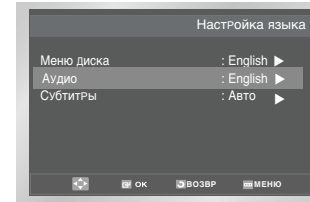

- 4 При помощи кнопок ▲, ▼ выберите пункт меню **Аудио**, затем нажмите кнопку ► или OK.

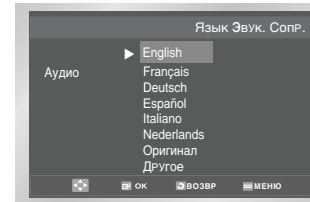

- 5 Используя кнопку ▲, ▼ выберите пункт "Другое".
- Если вы хотите, чтобы по умолчанию использовался язык оригинала фильма, записанного на диске, выберите пункт меню "Оригинал".
- Если требуемый вам язык отсутствует в меню, выберите пункт меню "Другое".
- 6 Нажмите кнопку OK.
- Выбирается русский язык и на экране вновь появляется меню **Настройка языка**.

Настройка языка субтитров

- 1 Когда проигрыватель находится в режиме "Стоп", нажмите кнопку MENU (МЕНЮ).
- 2 При помощи кнопок ▲, ▼ выберите меню DVD, затем нажмите кнопку ► или OK.
- 3 При помощи кнопок ▲, ▼ выберите пункт меню **Настройка языка**, затем нажмите кнопку ► или OK.

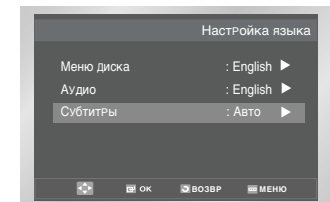

- 4 При помощи кнопок ▲, ▼ выберите пункт меню **Субтитры** затем нажмите кнопку ► или OK.

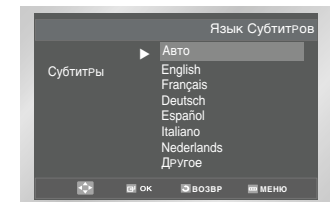

- 5 Используя кнопку ▲, ▼ выберите пункт "Другое".
- Выберите пункт меню "Авто", если вы хотите, чтобы для субтитров использовался тот же язык, который вы выбрали для звукового сопровождения.
- Если требуемый вам язык отсутствует в меню, выберите пункт меню "Другое". На некоторых дисках может отсутствовать информация на том языке, который вы выбрали в качестве предпочтительного. В этом случае будет использоваться тот язык, который задан на диске в качестве языка оригинала.
- 6 Нажмите кнопку OK.
- Выбирается русский язык и на экране вновь появляется меню **Настройка языка**.

Настройка аудиовыходов

- 1 Когда проигрыватель находится в режиме "Стоп", нажмите кнопку МЕНЮ.
- 2 При помощи кнопок ▲, ▼ выберите меню DVD, затем нажмите кнопку ► или ОК.
(SV-DVD546P/SV-DVD541P/SV-DVD440P/SV-DVD340P)

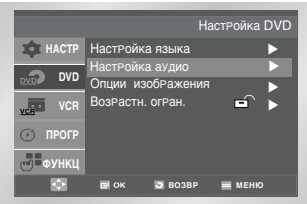

(SV-DVD645P/SV-DVD641P)

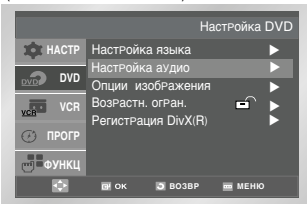

- 3 При помощи кнопок ▲, ▼ выберите пункт меню **Настройка аудио**, затем нажмите кнопку ► или ОК.
- 4 Используя кнопку ▲, ▼ выберите желаемый пункт меню. Затем нажимайте кнопку ► или ОК.

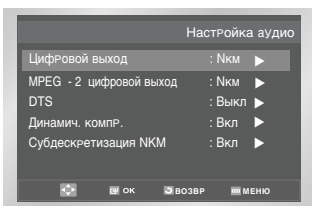

Цифровой Выход

1. **Икм :** Преобразовывает в сигнал ИКМ (2 канала) с параметрами 48 кГц/16 бит. Выбирайте ИКМ, когда используете выходы аналогового аудиосигнала.
2. **Bitstream (Битовый поток) :** Преобразовывает в битовый поток сигнала системы Dolby Digital 5.1 канала (В случае MPEG-2 - 7.1 канала). Выбирайте BITSTREAM, когда используете выход цифрового сигнала.

➤ **Обязательно выберите правильный тип сигнала для цифрового выхода, иначе не будет слышен звук.**

MPEG -2 цифровой выход

1. **Икм :** Преобразовывает в сигнал Икм (2 канала) с параметрами 48 кГц/16 бит. Выбирайте Икм, когда используете выходы аналогового аудиосигнала.

2. **Bitstream :** Преобразует звуковую дорожку в сигнал системы Dolby Digital 5.1. Выбирайте BITSTREAM, когда используете выход цифрового сигнала.

DTS

1. **Выкл :** Не выдает цифровой сигнал на выход.
2. **Вкл :** Сигнал системы DTS подается только на выход цифрового сигнала. Выбирайте для DTS состояние Вкл, когда проигрыватель соединен с декодером системы DTS.

Динамич. компр.

1. **Вкл :** чтобы выбрать компрессию динамического диапазона.
2. **Выкл :** чтобы выбрать стандартный диапазон.

Субдескритизация ИКМ

1. **Вкл :** Выберите этот пункт, если усилитель, подключенный к проигрывателю, не поддерживает частоту дискретизации 96 кГц. В этом случае сигнал 96 кГц будет преобразован в сигнал 48 кГц.
2. **Выкл :** Выберите этот пункт, если усилитель, подключенный к проигрывателю, поддерживает частоту дискретизации 96 кГц. В этом случае сигнал на выходе не будет изменен.

- Как убирать меню Настройка с экрана и вновь вызывать его на экран во время настройки. Нажимайте кнопку RETURN (ВОЗВР) или ◀.
- Сделано по лицензии фирмы Dolby Laboratories. "Dolby" и символ DD являются фирменными знаками Dolby Laboratories.
- "DTS" и "DTS Digital Out" являются товарными знаками фирмы Digital Theater Systems, Inc.

Настройка параметров изображения

- 1 Когда проигрыватель находится в режиме "Стоп", нажмите кнопку MENU (МЕНЮ).
- 2 При помощи кнопок ▲, ▼ выберите меню DVD, затем нажмите кнопку ► или ОК.
(SV-DVD546P/SV-DVD541P/SV-DVD440P/SV-DVD340P)

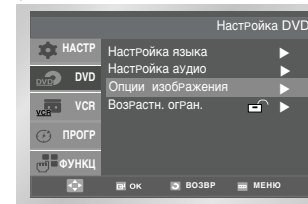

(SV-DVD645P/SV-DVD641P)

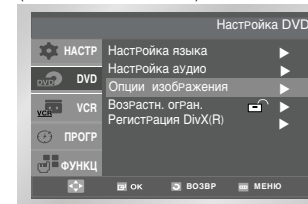

- 3 При помощи кнопок ▲, ▼ выберите меню Опции изображения, затем нажмите кнопку ► или ОК.
- 4 Используя кнопку ▲, ▼ выберите желаемый пункт меню. Затем нажимайте кнопку ► или ОК.

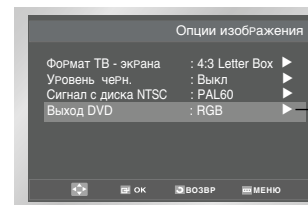

RGB
S-Video
Video



Формат ТВ-экрана

В зависимости от типа вашего телевизора, вы можете произвести настройку формата экрана телевизора (формата кадра)

1. 4:3 Letterbox :

Выбирайте эту опцию, если вы хотите смотреть целиком изображение, записанное на DVD-диске в формате 16:9, а у вашего телевизора формат экрана 4:3. В этом случае сверху и снизу экрана изображение будет ограничено черными полосами

2. 4:3 Pan&Scan :

Выбирайте эту опцию, если у вашего телевизора формат экрана 4:3 и вы хотите смотреть центральную часть изображения, записанного в формате 16:9 (крайние боковые части изображения будут обрезаны).

3. 16:9 Широкоэкр. :

На широкоэкранном телевизоре изображение с форматом кадра 16:9 будет занимать всю площадь экрана.

Уровень черн.

Регулирует яркость свечения экрана

Сигнал с диска NTSC

Если телевизор может принимать только сигнал в системе NTSC, выберите значение "NTSC". В противном случае, выберите значение "PAL60", установленное по умолчанию.

Выход DVD

RGB : С разъема Аудио/Видеосигнала (контактов разъема SCART) выдается сигнал RGB.

S-Video : С разъема Видеосигнала (контактов разъема S-Video) выдается сигнал S-VIDEO.

Video : С разъема Аудио/Видеосигнала (контактов разъема SCART) выдается полный телевизионный сигнал.

Настройка уровня родительского контроля

Функция “Уровень родительского контроля” действует для DVD-дисков, на которых закодирована информация о возрастной категории - что помогает вам контролировать типы DVD-дисков, которые смотрит ваша семья. Диски разделяются максимум на 8 возрастных категорий, которым соответствуют уровни родительского контроля.

- 1 Когда проигрыватель находится в режиме “Стоп”, нажмите кнопку MENU (МЕНЮ).
- 2 При помощи кнопок ▲, ▼ выберите меню DVD, затем нажмите кнопку ► или OK.
- 3 При помощи кнопок ▲, ▼ выберите пункт меню **Возрастн. огран.**, затем нажмите кнопку ► или OK.

(SV-DVD546P/SV-DVD541P/SV-DVD440P/SV-DVD340P)

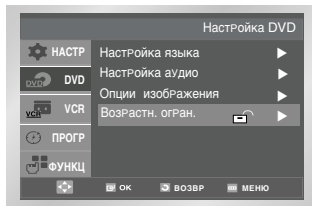

(SV-DVD645P/SV-DVD641P)

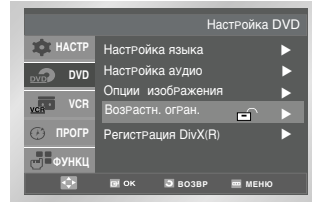

- 4 Если вы хотите использовать пароль, то с помощью кнопки OK или ► выберите Да для пункта меню **Использовать пароль**. На экране появится сообщение **Введите Новый Пароль**.

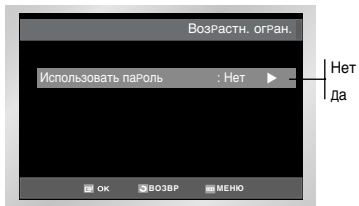

Нет
да

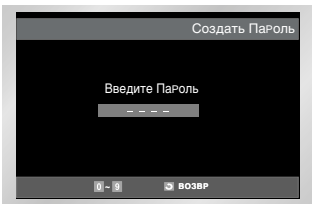

- 5 Введите ваш пароль. На экране появится сообщение **Вновь введите пароль**. Введите ваш пароль еще раз. На экране появится меню **Возрастн. огран.**

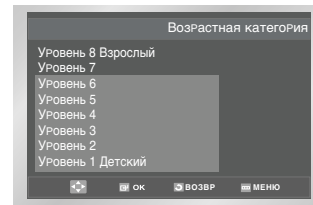
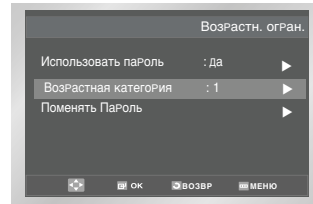

Об уровне возрастной категории:

Родительский контроль будет работать только когда для пункта меню **Использовать пароль** выбрано состояние **Да**. Чтобы проигрыватель не проверял возрастную категорию диска, выберите для этого пункта состояние **Нет** с помощью кнопки ▲, ▼. С помощью кнопки ► или OK, выберите пункт меню **Возрастная категория**. Нажмите кнопку OK.
- Используйте кнопку ▲, ▼ чтобы выбрать желаемый уровень (например, Уровень 6) и нажмите кнопку OK. Теперь диски, которым присвоен Уровень 7 и выше, не будут воспроизводиться.

- Чтобы отменить проверку возрастной категории диска, выберите состояние Нет для пункта меню **Использовать пароль**, используя кнопку OK или ►.

Об изменении пароля:

- С помощью кнопок ▲, ▼ выберите пункт меню **Поменять пароль**. Нажмите кнопку OK. На экране появится приглашение на изменение пароля.

- Введите ваш новый пароль. Затем Введите Новый Пароль еще раз.

- **Как убирать меню Настройка с экрана и вновь вызывать его на экран во время настройки. Нажимайте кнопку RETURN (возврат) или ◀.**
- **Если вы забыли ваш пароль, обратитесь к параграфу “Вы забыли пароль” Руководства по поиску неисправностей.**

Подключение A/V (аудио/видео) ресивера

Чтобы наиболее полно оценить возможности функции кинотеатра при воспроизведении дисков DVD, подключите комбинированный DVD-проигрыватель к системе объемного звучания Surround Sound, включающей A/V-ресивер и шесть громкоговорителей, обеспечивающих объемный звук.

Перед началом работы

- Если ваш A/V-ресивер оснащен цифровым декодером Dolby, можно отключить декодер Dolby, встроенный в комбинированный DVD-проигрыватель и подключиться к цифровому аудиовыходу DIGITAL AUDIO OUT.

(SV-DVD645P/SV-DVD641P/SV-DVD546P/SV-DVD541P)

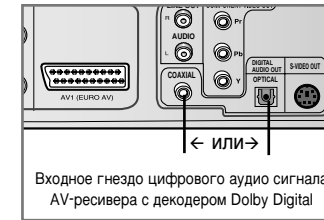

(SV-DVD440P/SV-DVD340P)

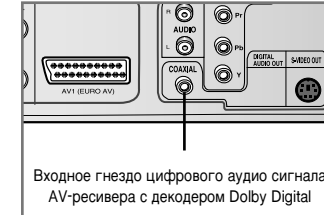

1 Цифровой аудиовыход

Соедините одно из гнезд аудиовыхода DIGITAL AUDIO OUT на задней панели комбинированного DVD-проигрывателя с гнездом входа Digital Audio Input на A/V-ресивере при помощи оптического ИЛИ коаксиального кабеля для передачи цифрового сигнала.

- Оптический
★ (только SV-DVD645P/SV-DVD641P/SV-DVD546P/SV-DVD541P)
- Коаксиальный
- Используйте разъем, тип которого соответствует типу свободного гнезда на вашем A/V-ресивере.

Специальные функции воспроизведения

Во время воспроизведения дисков DVD/CD можно выбрать следующие опции воспроизведения. Чтобы возобновить нормальное воспроизведение, нажмите кнопку ►||.

1 Стоп-кадр

Во время воспроизведения нажмите на пульте дистанционного управления кнопку ►||.

- Изображение остановится и при этом выключится звук.
- Чтобы возобновить воспроизведение, нажмите кнопку ►||.
- Если вы оставите проигрыватель в режиме “Стоп-кадр” на время более 5 минут, он автоматически остановится.

2 Покадровое воспроизведение - Frame Advance (Step - пошаговое)

Для воспроизведения изображения кадр за кадром, нажимайте на пульте дистанционного управления кнопку STEP (Шаг)

- В режиме покадрового воспроизведения звук выключен
 - Чтобы возобновить нормальное воспроизведение, нажмите кнопку ►||.
- ПРИМЕЧАНИЕ: в режиме покадрового воспроизведения смена кадров происходит только вперед.

3 Пропуск вперед/Назад

Для перехода к следующему или предыдущему фрагменту или дорожке при воспроизведении дисков DVD или компакт-дисков, нажимайте на пульте дистанционного управления или на передней панели кнопки ◀◀ / ▶▶ (Переход вперед/назад).

- При нажатии кнопки **Переход вперед** происходит переход к следующему фрагменту/дорожке.
- При нажатии кнопки **Переход назад** происходит переход к началу текущего фрагмента/дорожки.
- При повторном нажатии кнопки **Переход назад** происходит переход к началу предыдущего фрагмента/дорожки.

Поиск вперед/Назад

Для поиска с просмотром в прямом/обратном направлении, во время воспроизведения нажимайте кнопки ◀◀ / ▶▶.

При последовательных нажатиях такой кнопки скорость поиска увеличивается в следующем порядке: 2X - 4X - 8X - 16X - 32X - 128X. Чтобы снова включить нормальную скорость, нажмите кнопку ►||.

4 Замедленное Воспроизведение

Чтобы остановить изображение, во время воспроизведения нажмите кнопку ►||. Затем нажмите ►▶ для перехода в режим Замедленного воспроизведения и для выбора скорости замедленного воспроизведения.

- При последовательных нажатиях кнопки ►▶, скорость воспроизведения изменяется в следующем порядке: 1/8, 1/4, 1/2 от нормальной скорости.

Специальные функции воспроизведения

- Во время замедленного воспроизведения звук выключен
- Чтобы возобновить нормальное воспроизведение, нажмите кнопку ►||.

5 Стоп/Возобновление

- Чтобы остановить воспроизведение, нажмите кнопку ■ один раз. Чтобы возобновить воспроизведение диска DVD/CD с того места, в котором оно было остановлено, нажмите кнопку ►||.
- Чтобы полностью остановить воспроизведение, нажмите кнопку ■ дважды. При следующем нажатии кнопки ►|| начнется воспроизведение диска с начала.

Соединения с компонентным выходом (для DVD-проигрывателя)

Выход компонентного видеосигнала может использоваться только при воспроизведении дисков DVD. При воспроизведении видеокассет используются VЧ выход и линейный выход. Если ваш телевизор поддерживает прогрессивную развертку, на него можно раздельно передавать сигналы Pr, Pb и Y, что позволяет обеспечить четкое и яркое изображение.

☛ *Что такое выход сигнала с прогрессивной разверткой?*

Это комплект разъемов, которые могут обеспечить четкое и яркое изображение высокого качества за счет использования в полях видеосигнала в два раза большего числа строк, чем в случае обычного компонентного сигнала.

- 1 Подключите компонентный выход DVD-проигрывателя к телевизору. Для соединения компонентного выхода на задней панели вашего комбинированного DVD-проигрывателя с компонентным входом телевизора используйте кабель для компонентного видеосигнала.
 - ◆ Если при подключении кабеля для компонентного видеосигнала вы перепутаете разъемы, изображение будет выглядеть красноватым или синеватым.
- 2 Установите ваш телевизор на работу с КОМПОНЕНТНЫМ сигналом. Выберите в качестве AV входа вашего телевизора компонентный вход. Если в этот момент изображение будет выглядеть красноватым, это является нормальным.

- 3 Нажмите кнопку Progressive (Прогрессивная развертка) на передней панели. При нажатии кнопки Progressive на передней панели комбинированного DVD-проигрывателя на экране появится сообщение, показанное на рисунке.
Для включения режима прогрессивной развертки нажмите кнопку ОК.
Сообщение пропадет с экрана и затем изображение начнет показываться в режиме прогрессивной развертки.
- 4 Чтобы выключить режим прогрессивной развертки, вновь нажмите кнопку Progressive. При повторном нажатии кнопки Progressive на передней панели комбинированного DVD-проигрывателя режим прогрессивной развертки выключается. Для просмотра сигнала с другого выхода комбинированного DVD-проигрывателя выберите на телевизоре соответствующий AV вход.

- Этот режим можно использовать только для телевизора, который поддерживает прогрессивную развертку.
 - ◆ При включенном режиме прогрессивной развертки сигнал на выходах Видео, S-video и RCA отсутствует.
 - ◆ Для включения режима прогрессивной развертки, комбинированный DVD-проигрыватель должен находиться в режиме "Стоп".
- Во время просмотра изображения с компонентного выхода или выхода S-Video вы можете прослушивать звук через выходы аудио сигнала на задней панели.

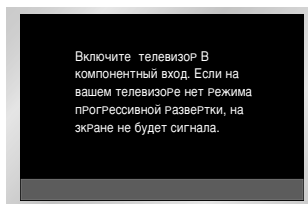
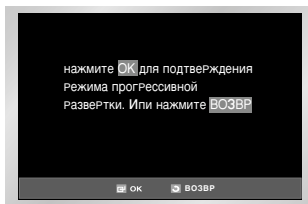

Выбор формата кадра (EZ View)

Воспроизведение изображений с различным форматом кадра (DVD)

- 1 Нажмите кнопку EZ VIEW.
 - Формат кадра на экране изменяется при каждом нажатии кнопки.
 - Изменение масштаба зависит от настройки формата экрана в меню настроек.
 - Чтобы обеспечить правильную работу кнопки EZ VIEW, необходимо правильно установить формат ТВ-экрана при первоначальной настройке

Если у вас телевизор с форматом экрана 16:9

■ Для дисков с записью в формате 16:9

- **Wide Screen (Широкий экран)**
Запись на диске DVD воспроизводится в формате изображения 16:9.
- **Screen Fit (На весь экран)**
Изображение сверху и внизу экрана обрезано. При воспроизведении диска с записью в формате 2,35:1 черные полосы сверху и внизу экрана исчезают. Изображение выглядит вытянутым по вертикали.
(В зависимости от типа диска черные полосы могут исчезнуть не полностью.)
- **Zoom Fit (На экран с увелич)**
Изображение сверху, внизу, слева и справа экрана обрезано, а в середине экрана - увеличено.

■ Для дисков с записью в формате 4:3

- **Normal Wide (Норм экран)**
Запись на диске DVD воспроизводится в формате изображения 16:9. Изображение выглядит вытянутым по горизонтали.
- **Screen Fit (На весь экран)**
Изображение сверху и внизу экрана обрезано и занимает весь экран. Изображение выглядит вытянутым по вертикали.
- **Zoom Fit (На экран с увелич)**
Изображение сверху, внизу, слева и справа экрана обрезано, а в середине экрана - увеличено

Если у вас телевизор с форматом экрана 4:3

■ Для дисков с записью в формате 16:9

- **4:3 Letterbox**
Запись на диске DVD воспроизводится в формате изображения 16:9. Вверху и внизу экрана появляются черные полосы.
- **4:3 Pan&Scan**
Центральная часть изображения формата 16:9 занимает экран, а левая и правая его части обрезаны.
- **Screen Fit (На весь экран)**
Изображение сверху и внизу экрана обрезано и занимает весь экран. Изображение выглядит вытянутым по вертикали.
- **Zoom Fit (На экран с увелич)**
Если диск DVD с записью в формате 4:3 просматривать на телевизоре с экраном формата 16:9, слева и справа экрана появляются черные полосы, чтобы изображение не выглядело вытянутым по горизонтали.

■ Для дисков с записью в формате 4:3

- **Normal Screen (Норм экран)**
Запись на диске DVD воспроизводится в формате изображения 4:3.
- **Screen Fit (На весь экран)**
Полноэкранное изображение сверху и внизу экрана обрезано. Изображение выглядит вытянутым по вертикали.
- **Zoom Fit (На экран с увелич)**
Изображение сверху, внизу, слева и справа экрана обрезано, а в середине экрана - увеличено

➤ *Данная функция может работать по-разному в зависимости от типа диска.*

Вывод на экран информации о диске

При воспроизведении диска DVD/VCD/CD

- Во время воспроизведения нажмите кнопку INFO. на пульте ДУ.
- При помощи кнопок ▲, ▼ выберите нужный пункт.
- При помощи кнопок ◀, ▶ сделайте нужные настройки.
 - При помощи кнопок на пульте ДУ можно непосредственно выбрать сюжет, фрагмент, начать воспроизведение с нужного места.

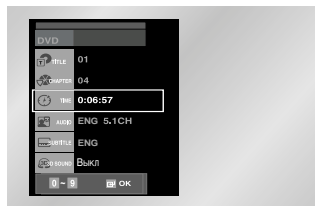
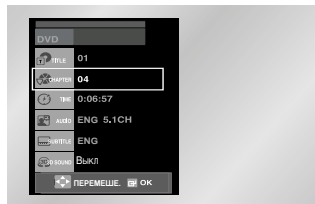

- Чтобы убрать меню, снова нажмите кнопку INFO.

- **Что такое фрагмент?**
Каждый кинофильм, записанный на DVD-диске, обычно разделен на фрагменты (подобно дорожкам на CD).
- **Что такое Title (фильм)?**
DVD-диск может содержать несколько разных фильмов: например, если диск содержит четыре разных фильма, каждый из них может считаться отдельным фильмом.



Чтобы выбрать нужный сюжет, если на диске их несколько. Например, если на диске DVD записано несколько фильмов, каждый фильм отождествляется со своим сюжетом.



Большинство дисков DVD записаны в виде последовательности фрагментов, чтобы можно было быстро найти конкретную сцену.



Позволяет воспроизводить фильм с нужного места. Просто введите время начала воспроизведения.



Язык звуковой дорожки фильма. В данном примере звуковая дорожка воспроизводится по-английски в звуковом формате 5.1CH. На диске DVD может быть до восьми различных звуковых дорожек.



Доступные языки субтитров на диске. Можно выбрать язык субтитров либо, по вашему желанию, отключить показ субтитров. На диске DVD может быть до 32 языков субтитров.



Эффект окружающего звука создается при помощи только 2 фронтальных громкоговорителей.

* Когда воспроизводится диск VIDEO-CD версии 2.0 (режим "меню" включен), эта функция не действует.

Выбор желаемого ракурса изображения

Использование кнопки ANGLE (РАКУРС)

Когда DVD-диск содержит эпизод, снятый камерой с разных точек, вы можете воспользоваться функцией ANGLE (ракурс).

Нажмите кнопку ANGLE (РАКУРС), чтобы проверить, присутствует ли в левом верхнем углу экрана метка ANGLE (РАКУРС).

- Когда на экране присутствует метка "РАКУРС", нажмите кнопку ANGLE, после этого в левом верхнем углу экрана появятся пиктограммы выбора ракурса.
- Используйте кнопку ◀, ▶ чтобы выбрать желаемый ракурс изображения. Затем нажмите кнопку OK (ввод).
- Чтобы убрать меню с экрана, вновь нажмите кнопку ANGLE.



Выбор языка субтитров

Вы легко и быстро можете выбрать желаемый язык субтитров, используя кнопку SUBTITLE (субтитры).

Использование кнопки SUBTITLE

- Нажмите кнопку SUBTITLE.
- С использованием кнопки ◀, ▶ выберите желаемый язык субтитров.
- Используйте кнопку ▲, ▼ чтобы включить (Вкл) или выключить (Выкл) вывод субтитров на экран.
 - Языки звукового сопровождения и субтитров представлены сокращениями.



- **Эта функция зависит от того, на каких языках записаны субтитры на диске и может не действовать для некоторых DVD-дисков.**
- **DVD-диск может содержать субтитры максимум на 32 языках.**
- **Как сделать так, чтобы каждый раз, когда вы воспроизводите DVD-диск, выбирался один и тот же язык субтитров. Обратитесь к разделу "Настройка языка" на стр. 32.**

Повторное воспроизведение

Функция повторного воспроизведения позволяет вам повторить текущую дорожку, часть, фильм, фрагмент между выбранными точками (A-B) или диск целиком.

При воспроизведении DVD-диска

- 1 Нажмите кнопку REPEAT (повтор) на пульте дистанционного управления. На экране появится меню выбора режима повтора.
- 2 Используйте кнопку ◀, ▶ чтобы выбрать повтор части (Chapter), фильма (Title) или фрагмента между точками A-B.
 - Нажмите кнопку REPEAT. С помощью кнопок ◀, ▶ пульта ДУ выберите на экране режим повтора фрагмента между точками A-B.
 - Нажмите кнопку ОК (Ввод) в начале (A) фрагмента, который вы хотите просмотреть еще раз. На экране автоматически подсвечивается буква B.
 - Нажмите кнопку ОК вновь в конце (B) фрагмента, который хотите просмотреть еще раз.
 - Заданный вами фрагмент между точками A-B начнет повторяться до тех пор, пока вы не выключите режим повтора.
 - Чтобы выключить данную функцию, нажмите кнопку CLEAR.
 - Функция ПОВТОР A-B не позволяет установить точку (B), если после установки точки (A) не прошло 5 секунд.

DVD

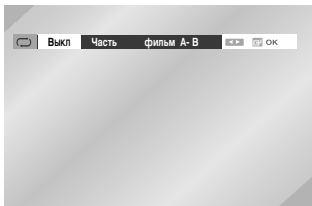

VCD/CD

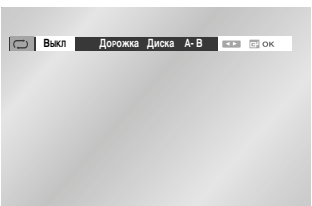

- 3 Нажмите кнопку ОК.
 - 4 Чтобы вернуться в режим нормального воспроизведения, нажмите кнопку REPEAT еще раз, затем нажатием кнопок ◀, ▶ выберите позицию ВЫКЛ и нажмите кнопку ОК.
 - Для остановки повторного воспроизведения вы можете также нажать кнопку CLEAR (сброс) на пульте дистанционного управления.
- • Для DVD-диска может выполняться повтор части кинофильма или всего кинофильма, для дисков VCD и CD может выполняться повтор диска или дорожки.
- На некоторых дисках функция "Повтор" может не действовать.
- Когда воспроизводится диск VIDEO-CD версии 2.0 (режим "меню" включен), эта функция не действует.

Выбор языка звукового сопровождения

Вы легко и быстро можете выбрать желаемый язык с помощью кнопки AUDIO (звуковое сопровождение).

Использование кнопки AUDIO

- 1 Нажмите кнопку AUDIO.
- 2 С использованием кнопки ◀, ▶ выберите желаемый язык звукового сопровождения из записанных на DVD-диске.
 - Языки звукового сопровождения и субтитров представлены сокращениями.
- 3 С помощью кнопок ◀, ▶ выберите режим СТЕРЕО (при воспроизведении компакт-диска).

DVD



VCD/CD

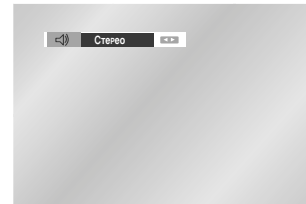

- • Эта функция зависит от того, на каких языках записано звуковое сопровождение на диске и может не действовать для некоторых DVD-дисков.
- DVD-диск может содержать звуковое сопровождение максимум на 8 языках.
 - Как сделать так, чтобы каждый раз, когда вы воспроизводите DVD-диск, выбирался один и тот же язык звукового сопровождения. Обратитесь к разделу "Настройка языка" на стр. 32.

Использование функции "Закладка"

Функция "Закладка" позволяет вам пометить части DVD-диска или диска VIDEO-CD (режим "меню" выключен) для того, чтобы вы позже легко могли найти нужный эпизод на диске.

Использование функции "Закладка" (диски DVD / VIDEO-CD)

- 1 Во время воспроизведения нажмите кнопку MARK (закладка) на пульте дистанционного управления. На экран будут выведены пиктограммы Закладок.

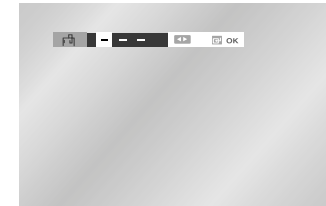

- 2 Используйте кнопку ◀, ▶ чтобы переместиться к нужной пиктограмме "Закладка" (-).
- 3 Когда на экране показывается эпизод, который вы хотите пометить, нажмите кнопку ОК (ввод). Пиктограмма (-) изменится на цифру (1, 2 или 3).
- 4 Нажмите кнопку MARK, чтобы убрать информацию о "закладках" с экрана.

Использование функции “Закладка”

Переход к помеченному эпизоду

- 1 Во время воспроизведения нажмите кнопку MARK на пульте дистанционного управления.
- 2 Используйте кнопку ◀, ▶ чтобы выбрать нужный помеченный эпизод.
- 3 Нажмите кнопку ►||, чтобы перейти к помеченному эпизоду.

Удаление “закладки”

- 1 Во время воспроизведения нажмите кнопку MARK на пульте дистанционного управления.
- 2 Используйте кнопку ◀, ▶ чтобы выбрать номер “закладки”, которую вы хотите удалить.
- 3 Нажмите кнопку CLEAR (удаление), чтобы удалить номер “закладки”. Нажмите кнопку MARK, чтобы убрать информацию с экрана.

-
- Вы можете пометить до трех эпизодов за один сеанс пользования “закладками”.
 - Когда воспроизводится диск VIDEO-CD версии 2.0 (режим “меню” включен), эта функция не действует.
 - На некоторых дисках функция “Закладка” может не действовать.

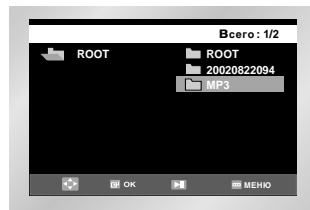

- 2 При помощи кнопок ▲, ▼ выберите нужную папку с музыкальными файлами, нажмите кнопку OK. Чтобы выбрать музыкальный файл, снова нажимайте кнопки ▲, ▼. Чтобы начать воспроизведение музыкального файла нажмите кнопку OK.

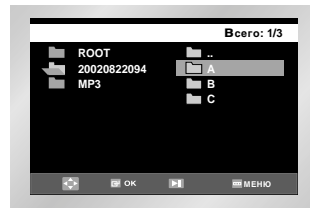

Запрограммированное/случайное воспроизведение

- 1 Нажимайте кнопку MODE (Режим) при остановленном проигрывателе, чтобы переключаться между режимами ПРОГРАММА и СЛУЧАЙНЫЙ.

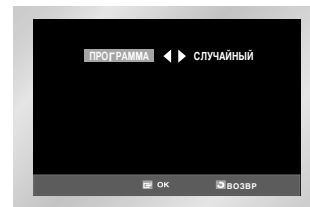

-
- Нажмите кнопку REPEAT (Повтор) в режиме воспроизведения, чтобы непрерывно повторялась текущая песня, а чтобы отменить режим повтора, нажмите эту кнопку еще раз.

Воспроизведение дисков MP3/WMA

Диски CD-R MP3/WMA

При записи файлов MP3 или WMA на диск CD-R, пожалуйста, учитывайте следующее:

- **Файлы MP3 или WMA должны быть записанными в формате ISO 9660 или JOLIET.**
Формат ISO 9660 и Joliet MP3 или WMA совместимы с операционными системами DOS и Windows компании Microsoft, а также с операционной системой Mac фирмы Apple. Оба данных формата используются наиболее широко
- **Сохраняя файл MP3 или WMA, не используйте более 8 символов, в качестве расширения установите “mp3, wma”.**

Для имени файла используется следующий общий формат: Имя.mp3 или Имя.wma. Присваивая имя файлу, используйте не более 8 символов, не используйте пробелы и специальные символы, включая: (.,/,=,+).

- **При записи файлов MP3 используйте битрейт не менее 128 кб/сек.**

Качество звучания при воспроизведении файлов MP3 в основном зависит от выбранного битрейта для компрессии/декомпрессии.

Для получения качества звучания, аналогичного звучанию CD-аудиодиска, при оцифровке аналогового звука, то есть, при конвертировании в формат MP3, необходимо использовать битрейт от 128 до 160 Кбит/с.

Выбор более высокого битрейта, например, 192 Кбит/с и выше редко улучшает качество звучания. Файлы с битрейтом менее 128 кбит/с не будут воспроизводиться нормально.

- **При записи файлов WMA используйте битрейт не менее 64 кбит/с**

Качество звучания при воспроизведении файлов WMA в основном зависит от выбранного битрейта для компрессии/декомпрессии. Для получения качества звучания, аналогичного качеству звучания аудио компакт-диска, необходимо использовать аналого-цифровое преобразование, то есть, преобразование в формат WMA, с битрейтом от 64 до 192 кбит/с. Файлы с битрейтом ниже 64 кбит/с или выше 192 кбит/с не будут воспроизводиться нормально.

- **Не пытайтесь копировать охраняемые авторским правом файлы MP3.**

Определенные “защищенные” файлы зашифрованы и закодированы для защиты от незаконного копирования. Например, файлы следующих типов: Windows Media™ (зарегистрированный фирменный знак компании Microsoft Inc), а также SDMI™ (зарегистрированный фирменный знак SDMI Foundation). Такие файлы копировать нельзя.

- **Внимание!**

указанные выше рекомендации не могут считаться гарантией того, что проигрыватель DVD будет воспроизводить записи MP3, или гарантией качества звучания. Следует обратить внимание, что некоторые технологии и методы записи файлов MP3 на диски CD-R не позволяют оптимально воспроизводить данные файлы на проигрывателе DVD (низкое качество звучания и, в некоторых случаях, невозможность чтения файлов проигрывателем).

- Данный проигрыватель может воспроизводить максимум 500 файлов в 300 папках на одном диске.

Воспроизведение дисков MP3/WMA

Когда вы вставляете в проигрыватель диск MP3/WMA, на экране появляется корневой каталог диска.

- Выберите в корневом каталоге нужную папку.
- Нажмите кнопку ►|| для выбора папки

Воспроизведение дисков MP3/WMA

- 1 Нажмите кнопку OK или ►||, начнется воспроизведение выбранного музыкального файла. Одновременно на экране показывается до 8 папок. Если на диске больше 8 папок, нажимайте для их отображения на экране кнопку ▼.

Запрограммированное воспроизведение и воспроизведение в случайном порядке

Запрограммированное воспроизведение (дисков CD/MP3/WMA)

- 1 Нажмите кнопку MODE (режим).
- 2 Используйте кнопки ◀, ▶ чтобы выбрать на экране позицию ПРОГРАММА. Нажмите кнопку OK (ввод).

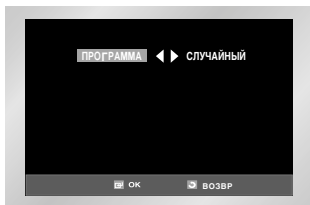

- 3 Используйте кнопку ▲, ▼ / ◀, ▶ чтобы выбрать первую часть (или дорожку), которую вы хотите добавить к программе воспроизведения. Нажмите кнопку OK. Выбранные номера появляются в окне Пр. Порядок.

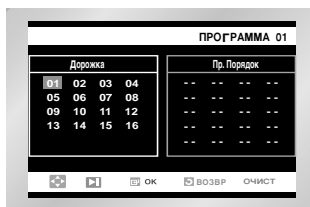

- 4 Нажмите кнопку ▶||. Диск будет воспроизводиться в запрограммированном порядке.

Воспроизведение в случайном порядке (дисков CD/MP3/WMA)

- 1 Нажмите кнопку MODE (режим).
- 2 Используйте кнопку ◀, ▶ чтобы выбрать на экране позицию СЛУЧАЙНЫЙ. Нажмите кнопку OK (ввод). Диск будет воспроизводиться в случайном порядке.

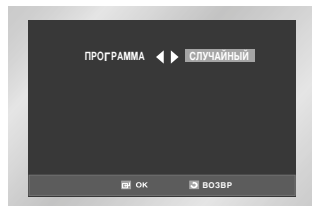

- При использовании дисков некоторых типов функции Program (Программа) и Random Play (Воспроизведение в случайном порядке) могут не работать.
- Чтобы возобновить нормальное воспроизведение, нажмите кнопку CLEAR (удаление).
- Данный проигрыватель поддерживает запрограммированное воспроизведение до 99 файлов.

Воспроизведение дисков с изображениями

- 1 Откройте отсек диска.
- 2 Установите диск в отсек.
- Установите диск этикеткой вверх.
- 3 Закройте отсек.
- Когда отсек закроется, должен появиться экран, как показано справа.
 - При помощи кнопок ▲, ▼ на пульте ДУ выберите фотографию, которую вы хотите увидеть, затем нажмите кнопку OK.
 - Чтобы увидеть следующие 6 снимков, нажмите кнопку ▶I.
 - Чтобы увидеть предыдущие 6 снимков, нажмите кнопку I◀◀.

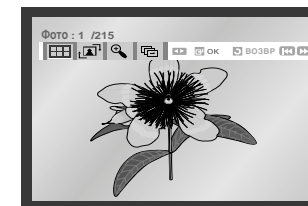

- [Grid icon] : Возврат к показу в виде альбома.
 - [Rotate icon] : При каждом нажатии кнопки OK снимок поворачивается на 90 градусов по часовой стрелке.
 - [Zoom icon] : При каждом нажатии кнопки OK размер изображения увеличивается (до 4X). (Обычный → 2X → 4X → Обычный)
 - [Slide show icon] : Переход в режим слайд-шоу.
- * Нажмите кнопку RETURN (ВОЗВР), чтобы вернуться к показу в виде альбома.
* Перед демонстрацией слайд-шоу следует установить интервал показа снимков.

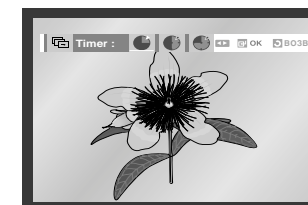

- [Timer icon] : Если выбрать этот значок и нажать кнопку OK, снимки чередуются автоматически с интервалом около 6 секунд
- [Timer icon] : Снимки чередуются автоматически с интервалом около 12 секунд.
- [Timer icon] : Снимки чередуются автоматически с интервалом около 18 секунд.

* В зависимости от размера файла интервал между снимками может быть больше или меньше указанного в руководстве.

- Если не нажимать кнопки на пульте ДУ в течение 10 секунд, меню исчезнет. Чтобы вернуть меню на экран, нажмите кнопку DISC MENU (Меню диска) на пульте ДУ.

Диски CD-R JPEG

- Можно воспроизводить файлы только с расширением “.jpg” и “.JPG”
- Если диск записан не полностью (сессия не закрыта), для начала воспроизведения требуется дополнительное время и, возможно, не все файлы будут воспроизведены.
- Можно воспроизводить только диски CD-R с файлами JPEG, записанными в форматах ISO 9660 или Joliet.
- Имя файла JPEG должно состоять не более чем из 8 символов и не содержать пробелов и специальных символов (./=+).
- Воспроизводить можно только мультисессионные диски с последовательной записью. Если на мультисессионном диске имеются незаписанные участки, воспроизведение диска закончится перед таким участком.
- На один компакт-диск может быть записано до 500 изображений.
- Можно воспроизводить только диски формата Photo CD компании “Кодак”.
- При воспроизведении диска формата Photo CD компании “Кодак”, из находящихся в папках файлов со снимками будут воспроизводиться только файлы формата JPEG.
- Для начала воспроизведения других дисков со снимками, отличных от Photo CD компании “Кодак”, требуется дополнительное время и, возможно, они вообще не будут воспроизведены.
- Если количество файлов на одном диске более 500, могут быть воспроизведены только 500 файлов JPEG.
- Если количество папок на одном диске более 300, могут быть воспроизведены только файлы JPEG в 300 папках.

Во время воспроизведения дисков DivX/XviD/MPEG 4 можно выбрать следующие опции воспроизведения. Чтобы возобновить нормальное воспроизведение, нажмите кнопку ►||.

1 Стоп-кадр

Во время воспроизведения нажмите на пульте дистанционного управления кнопку ►||.

- Изображение остановится и при этом выключится звук.
- Чтобы возобновить воспроизведение, нажмите кнопку ►||.
- Если вы оставите проигрыватель в режиме “Стоп-кадр” на время более 5 минут, он автоматически остановится.

2 Покадровое воспроизведение - Frame Advance (Step - пошаговое)

Для воспроизведения изображения кадр за кадром, нажимайте на пульте дистанционного управления кнопку STEP (Шаг)

- В режиме покадрового воспроизведения звук выключен
 - Чтобы возобновить нормальное воспроизведение, нажмите кнопку ►||.
- ПРИМЕЧАНИЕ: в режиме покадрового воспроизведения смена кадров происходит только вперед.

3 Замедленное воспроизведение

Чтобы остановить изображение, во время воспроизведения нажмите кнопку ►||. Затем нажмите ►► для перехода в режим Замедленного воспроизведения и для выбора скорости замедленного воспроизведения.

- При последовательных нажатиях кнопки ►►, скорость воспроизведения изменяется в следующем порядке: 1/8, 1/4, 1/2 от нормальной скорости.
- Во время замедленного воспроизведения звук выключен
- Чтобы возобновить нормальное воспроизведение, нажмите кнопку ►||.

4 Стоп/Возобновление

- Чтобы остановить воспроизведение, нажмите кнопку ■ один раз. Чтобы возобновить воспроизведение диска DivX/XviD/MPEG4 с того места, в котором оно было остановлено, нажмите кнопку ►||.







5 Увеличение

- Во время воспроизведения нажмите кнопку MENU пульта ДУ. Затем с помощью кнопок ▲, ▼ выберите меню ФУНКЦ и нажмите кнопку ОК. С помощью кнопок ▲, ▼ выберите пункт меню Увеличение и нажмите кнопку ОК или ►.

➤ Автокоррекция разрешения:



CIF (100 кбит/сек) ~ D1 (784 кбит/сек). Если разрешение файла мало, оно автоматически увеличивается в два раза. В результате изображение на экране становится больше по размеру.

- Воспроизведение диска DivX может быть невозможно в связи с несоответствием типа файла, условий записи или способа записи.
- Обновите рабочую программу настоящего продукта, чтобы повысить совместимость и улучшить технические характеристики диска DivX.
- Чтобы обновить программу, зайдите на сайт (Самсунг Электроник) → [Download Center] → [Search your model Name] и введите название продукта.
- Адрес сайта: www.samsung.com

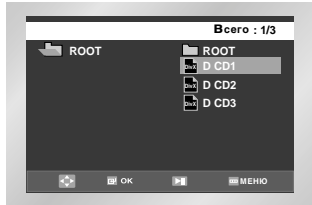
- 1 После установки диска в проигрыватель будет показана его файловая структура. В зависимости от формата файла рядом с ним появляется соответствующий значок. При этом будут выделены файлы ,  и . С помощью ,  выберите файл фильма, а затем нажмите ОК или . В результате: после появления сообщения "Reading Index....." (чтение индекса) через 1-2 сек начнется воспроизведение фильма.



Появление сообщения "Codec. Not Supported" (кодек не поддерживается) означает, что выбранный файл воспроизвести невозможно.

- 1 Чтобы получить возможность перемещения по видеозаписи во время просмотра фильма, нажмите кнопку INFO. При этом на экране отображается формат текущего файла (, , или ), а также информация о времени.
- 2 С помощью цифровых кнопок пульта Ду введите время, начиная с которого будет продолжено воспроизведение.

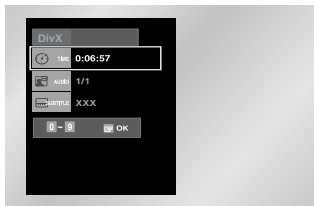

Технические характеристики DivX/XviD/MPEG4

Поддержка формата MPEG4

Файлы **.avi** содержат аудио- и видеоданные; они должны быть записаны на компакт-диск в формате ISO 9660.

		Спецификации
Видеосовместимость	DivX 3.11 и более поздние версии	Включая последнюю версию
	XviD	
	WMV	WMV V1/V2/V3/V7
Аудиосовместимость	MP3	CBR : 80kbps~320kbps
	AC3	CBR : 128kbps~448kbps
	AAC	
	WMA	CBR : 56kbps~160kbps

Файлы MPEG4, записанные с использованием кодека DivX, подразделяются на видео- и аудиофайлы.

- Видеосовместимость : поддерживаются все версии DivX старше 3.11 (включая последнюю - 5.1). Также поддерживается XviD. Файлы WMV могут быть следующих форматов: V1, V2, V3 и V7.
- Аудиосовместимость : поддерживаются файлы MP3, записанные с битрейтом от 80 Кбит/с до 320 Кбит/с, файлы AC3 - от 128 Кбит/с до 448 Кбит/с и файлы WMA - от 56 Кбит/с до 160 Кбит/с.
- В DVD-проигрывателях компании Samsung также поддерживается текстовый формат субтитров SMI.

[ВНИМАНИЕ]

До того как начать обновление ПО, ознакомьтесь, пожалуйста, со следующими положениями.

Предупреждение №1

Следующие обстоятельства могут препятствовать процессу обновления, а также могут ВЫЗВАТЬ ВОЗНИКНОВЕНИЕ В БУДУЩЕМ НЕИСПРАВНОСТЕЙ DVD/VCR-проигрывателя.

- 1 Отключение шнура питания из розетки.
- 2 Нарушение энергоснабжения.
- 3 Наличие на диске грязи или царапин .
- 4 Открывание во время работы устройства выдвижного лотка.

Предупреждение №2

DVD/VCR проигрыватель для воспроизведения дисков Divx компании "Samsung" поддерживает субтитры только на английском языке. В случае возникновения каких-либо вопросов или проблем, просим без колебаний обращаться в ближайший центр сервисного обслуживания или информационный центр компании Samsung (тел. 8-800-200-0-400)

DVD/VCR-проигрыватель Подготовка диска для обновления

Запишите полученный файл на пустой CD- R диск, следуя следующим инструкциям.

- 1 Загрузите файл для обновления с Интернет-сайта "Samsung". (<http://www.samsung.com/Support/ProductSupport/Download/index.aspx>) Уточните номер модели видеомagneтофона на задней панели, найдите соответствующий вашей модели файл при помощи строки поиска "Search Your Model / Name"(Найти модель/название) и загрузите этот файл.
- 2 На компьютере запишите загруженный файл на диск CD- R. Имя файла для обновления программного обеспечения: **sam6698.rom** **Пожалуйста, не изменяйте имени файла.** В случае, если имя файла будет изменено, DVD/VCR-проигрыватель не сможет распознать файл для обновления.

[Примечание]

Рекомендуемые прикладные программы

- Nero Burning / Easy CD Creator, пр.

Опции

- Мультисессия (Multisession) ; Нет мультисессии (No Multisession)
- Закрыть диск (CD close) или Закончить диск (Finalized CD)
Чтобы повысить читаемость диска, на CD- R-диск (не CD- RW) с файлом обновления добавьте файл dummy (больше 100 Мб).

(В качестве "Dummy" файла может быть использован файл любого формата за исключением jpg, mp3 и wma. Рекомендуется формат zip)

+

Обновление программного обеспечения

Процесс обновления

- 1 Вставьте диск CD- R, содержащий файл для обновления.
- 2 Запуск диска займет около 30 сек.
- 3 В левой верхней части экрана появится окно с сообщением "READING"(Считывание).

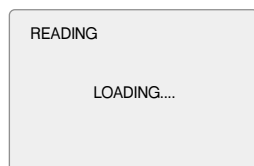

- 4 Во время обновления ПО в той же части экрана будут примерно в течение 40 сек отображаться сообщения "ERASE"(Удалить) и "WRITE"(Записать).

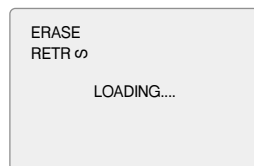

- 5 После того, как обновление ПО будет завершено, появится сообщение "DONE"(Выполнено).

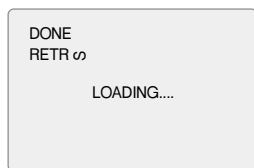

- 6 После того, как обновление будет завершено, нужно будет отключить питание устройства, затем, когда питание будет снова включено, вытащить диск для обновления нажатием клавиши "Open".
- 7 Обновление программного обеспечения завершено. Включите ваш проигрыватель и наслаждайтесь просмотром фильмов на DivX.

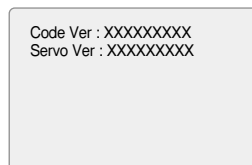

Чтобы просмотреть информацию о новой версии ПО, откройте выдвижной лоток и нажмите клавишу "Info".

[Примечание]

Вид экрана может быть изменен в зависимости от версии без уведомления.

Технические характеристики

Общие	Номинальное напряжение	110-240 В переменного тока, 50/60 Гц
	Потребляемая мощность	19 Ватт
	Вес	3.9 кг
	Габариты	430 мм x 282 мм x 82 мм
	Рабочие температуры	+5°C - +35°C
	Требования к установке	Рабочее положение: горизонтальное. Относительная влажность: ниже 75%
Входной сигнал	Видеовход (задняя панель)	Разъем SCART: 1,0 V p-p (несимметричный) 75 Ω
	Аудиовход (задняя панель)	Разъем SCART: -8 dBm, 47 KOhm несимметричный
Выходной сигнал	ВЧ-выход	UHF 21-69 (исходная настройка - 36 канал)
	Аудио (DVD, VCR)	Гнездо RCA, Разъем SCART
	Аудио (только DVD)	Цифровой аудиовыход (ОПТИЧЕСКИЙ ; только SV-DVD645P/SV-DVD641P/SV-DVD546P/SV-DVD541P, КОАКСИАЛЬНЫЙ), RCA
	Видео (DVD, VCR)	Гнездо RCA, Разъем SCART
	Видео (только DVD)	Выход S-VIDEO, Выход RGB: разъем Euro Scart Выход КОМПОНЕНТНОГО видеосигнала: Гнезда RCA
Видеомагнитофон (VCR)	Формат видеозаписи	VHS
	Системы воспроизведения цвета	PAL, SECAM, MESECAM, NTSC4.43; воспроизведение NTSC на телевизорах системы PAL
	Система телевидения:	B/G, D/K
	Отношение сигнал/шум на выходе видео	Лучше 43 дБ (стандартная скорость записи)
	Разрешение	Свыше 240 строк (стандартная скорость записи)
	Отношение сигнал/шум на выходе аудио	Лучше 68 дБ (Hi-Fi), 39 дБ (Mono)
	Полоса воспроизводимых звуковых частот	20 Гц - 20 кГц (Hi-Fi)
Проигрыватель DVD	Тип диска	DVD, CD (12 см), CD (8 см), VIDEO-CD (12 см)
	Соотношение сигнал/шум на выходе аудио	95 дБ
	Динамический диапазон воспроизведения звука	105 дБ

Проблемы и их устранение (видеомагнитофон)

Прежде, чем обращаться в сервисный центр компании SAMSUNG, выполните несколько простых проверок, указанных ниже

Проблема	Объяснение/решение
Нет электропитания	<ul style="list-style-type: none"> Проверьте, подсоединена ли вилка сетевого шнура к розетке. Нажали ли вы кнопку STANDBY/ON (Готовность/Вкл.)?
Вы не можете загрузить видеокассету	<ul style="list-style-type: none"> Видеокассету можно загрузить, только если ее сторона с окном направлена вверх, а лепесток защиты записи направлен в вашу сторону.
Телевизионная передача не была записана	<ul style="list-style-type: none"> Проверьте подсоединение антенны к комбинированному DVD-проигрывателю. Правильно ли вы настроили тюнер комбинированного DVD-проигрывателя? Проверьте, цел ли на кассете лепесток защиты записи.
Запись по таймеру не получилась	<ul style="list-style-type: none"> Нажали ли вы кнопку STANDBY/ON для пуска таймера? Еще раз проверьте, правильно ли вы запрограммировали времена начала и окончания записи. Если во время записи по таймеру в сети временно пропало напряжение, то запись была отменена.
Отсутствует воспроизводимое изображение или оно воспроизводится с искажениями	<ul style="list-style-type: none"> Проверьте, загрузили ли вы в видеомагнитофон кассету с записью, а не чистую кассету.
Вы не можете смотреть обычные телепередачи	<ul style="list-style-type: none"> Проверьте выбор источника сигнала TUNER/EXTERNAL (тюнер/ внешний источник сигнала). В качестве источника должен быть выбран TUNER (тюнер). Проверьте соединения между телевизором/ комбинированным DVD-проигрывателем и антенной
Шумовые полосы на изображении во время воспроизведения	<ul style="list-style-type: none"> Нажмите кнопки точной регулировки трекинга PROG/TRK (\wedge или \vee) для минимизации этого эффекта.
При нажатии кнопки \blacksquare во время воспроизведения на остановленном изображении видны сильные шумовые полосы	<ul style="list-style-type: none"> В зависимости от состояния ленты, на изображении в режиме "стоп-кадр" могут наблюдаться шумовые полосы. Нажмите кнопки точной регулировки трекинга PROG/TRK (\wedge или \vee) для минимизации этого эффекта.
Если при настройке вашего телевизора на сигнал от комбинированного DVD-проигрывателя ваш телевизор не может найти изображение или если на изображении имеются помехи, это может происходить из-за того, что на выходной канал комбинированного проигрывателя воздействует сигнал телевизионной станции, работающей в вашем регионе на этом же канале. Чтобы устранить эту проблему, вам требуется изменить выходной канал комбинированного проигрывателя следующим образом.	<ul style="list-style-type: none"> Если наблюдается плохое качество изображения при воспроизведении нескольких кассет, возможно требуется почистить видеоголовки. Эта проблема возникает не очень часто, и если она не возникла, вы не должны чистить видеоголовки. При чистке видеоголовок прочтите все инструкции, прилагаемые к кассете для чистки головок. Неправильная чистка головок может привести к их неустраняемому повреждению Отсоедините разъем антенны от гнезда на задней панели комбинированного DVD-проигрывателя, маркированного символом антенны. Выполните инструкции, содержащиеся в разделе "Настройка телевизора на сигнал от вашего комбинированного DVD-проигрывателя" (см. стр. 9) Выполните инструкции, содержащиеся в разделе "Установка канала для выходного сигнала видеомагнитофона" (см. стр. 16) и переместите номер канала на несколько номеров вниз от исходного положения (например, с 36 на 37). Вновь подсоедините антенну к гнезду на задней панели комбинированного DVD-проигрывателя, маркированному символом антенны Вновь настройте телевизор на сигнал от комбинированного DVD-проигрывателя, выполнив инструкции, содержащиеся в разделе "Настройка телевизора на сигнал от вашего комбинированного DVD-проигрывателя" (см. стр. 9) Если проблема все еще не устранена, повторите операции 1-5 и переместитесь еще на несколько каналов от исходного положения.

Если вы не в состоянии устранить проблему после прочтения вышеуказанных инструкций, запишите на листе бумаги:

- ◆ Номер модели и заводской номер, указанные на задней панели вашего комбинированного проигрывателя.
- ◆ Гарантийную информацию
- ◆ Четкое описание проблемы

Затем обратитесь в ближайший сервисный центр компании SAMSUNG.

Руководство по устранению проблем (DVD-проигрыватель)

Перед обращением в сервисный центр (устранение проблем)

Проблема	Ваши действия	Инструкция
Пульт дистанционного управления не работает	<ul style="list-style-type: none"> Проверьте батареи в пульте дистанционного управления. Может быть требуется заменить их. Управляйте пультом дистанционного управления с расстояния не более 6 метров. Вывньте батареи и удерживайте в нажатом положении одну или несколько кнопок несколько минут, чтобы разрядить оставшееся внутри пульта электричество и установить в исходное состояние микропроцессор. Вновь установите батареи и попробуйте управлять проигрывателем. 	P4
Не воспроизводится 5.1 канальный звук	<ul style="list-style-type: none"> 5.1 канальный звук воспроизводится только при выполнении следующих условий: <ol style="list-style-type: none"> 1) DVD-проигрыватель соединен с соответствующим усилителем 2) На диске записан 5.1 канальный звук. Проверьте, есть ли на воспроизводимом диске маркировка "5.1 ch". Проверьте, правильно ли выполнены соединения с вашей акустической системой и правильно ли она работает. Была ли выбрана в меню SETUP для аудиовыхода (Audio Output) позиция Bitstream? 	P34
На экране появляется пиктограмма \odot	<ul style="list-style-type: none"> Функция не может использоваться или действие не может быть выполнено в данный момент по следующим причинам: <ol style="list-style-type: none"> 1. Программное обеспечение на DVD-диске накладывает ограничения на эти действия. 2. Программное обеспечение на DVD-диске не поддерживает эту функцию (например, "ракурс"). 3. Функция не доступна в данный момент. 4. Вы затребовали доступ к номеру фильма, части, или задали время, которые выходят за диапазон допустимых значений. 	P37-50
Режим воспроизведения отличается от установленного в меню "Настройка"	<ul style="list-style-type: none"> Некоторые из выбранных в меню "Настройка" (SETUP) функций могут не работать надлежащим образом, если на диске не закодирована требующаяся для них информация. 	P32-36
Не изменяется формат изображения	<ul style="list-style-type: none"> На воспроизводимом диске записано изображение только в одном формате кадра. 	P35
Отсутствует звуковое сопровождение	<ul style="list-style-type: none"> Убедитесь в том, что вы задали правильный режим работы выхода цифрового сигнала в меню "Настройка аудио" 	P34
Вы забыли пароль	<ul style="list-style-type: none"> Включите питание проигрывателя, когда в него не загружен диск. Нажмите одновременно кнопки \blacktriangleleft и \blacktriangleright, расположенные на передней панели, и удерживайте их в течение 5 секунд. Выключите и снова включите комбинированный проигрыватель нажатием кнопки STANDBY/ON. Вы увидите на экране в меню Настройка DVD, что режим Возрастн. огран. разблокирован (показывается символ открытого замка). Теперь вы можете вновь установить уровень возрастной категории и изменить ваш пароль на новое число. 	
Если у вас возникли другие проблемы	<ul style="list-style-type: none"> Обратитесь к Содержанию и найдите в нем раздел данной Инструкции для пользователя, в котором может быть объяснение текущей проблемы и еще раз выполните содержащиеся в разделе процедуры. Если это не помогло устранить проблему, обратитесь в ближайший уполномоченный сервисный центр. 	



ELECTRONICS

Юридический адрес изготовителя: Самсунг Электроникс Ко., Лтд
Самсунг Мэйн Билдинг. 250-2 Га Тэпанг-Ро, Чунг-Гу, Сеул, Корея

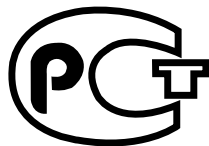

АЯ46