



**SAMSUNG**

**TW-H5500**

**Руководство пользователя**

# **Wireless Audio - SoundTower**

**(Беспроводная акустическая система)**

## **Удивительные возможности**

Благодарим за приобретение устройства компании Samsung.  
Для наилучшего обслуживания зарегистрируйте свое устройство по адресу:

[www.samsung.com/register](http://www.samsung.com/register)

# ФУНКЦИИ

## TV SoundConnect

функция TV SoundConnect позволяет воспроизводить и регулировать звук с телевизора на беспроводной акустической системе SoundTower по сети Bluetooth.

### Специальные режимы звука

Можно выбрать любой из различных режимов звука – MUSIC / VOICE / SPORTS / CINEMA / STANDARD(OFF) – в зависимости от типа воспроизводимого содержимого.

### Многофункциональный пульт дистанционного управления

Нажимая кнопки на прилагаемом пульте дистанционного управления, можно управлять различными функциями устройства.

### Функция Bluetooth

Устройство Bluetooth можно подключить к системе SoundTower для воспроизведения музыки с высококачественным стереозвучанием, причем не используя проводов.

# ИНФОРМАЦИЯ ПО ТЕХНИКЕ БЕЗОПАСНОСТИ

## ПРЕДУПРЕЖДЕНИЯ ПО ТЕХНИКЕ БЕЗОПАСНОСТИ

ВО ИЗБЕЖАНИЕ ПОРАЖЕНИЯ ЭЛЕКТРИЧЕСКИМ ТОКОМ НЕ ОТКРЫВАЙТЕ КРЫШКУ (ИЛИ ЗАДНЮЮ ПАНЕЛЬ) УСТРОЙСТВА. ВНУТРИ УСТРОЙСТВА ОТСУТСТВУЮТ ДЕТАЛИ, РЕМОНТ КОТОРЫХ МОЖЕТ ВЫПОЛНЯТЬ ПОЛЬЗОВАТЕЛЬ. ОБСЛУЖИВАНИЕ ДОЛЖНО ПРОИЗВОДИТЬСЯ КВАЛИФИЦИРОВАННЫМИ СПЕЦИАЛИСТАМИ.

<p><b>ВНИМАНИЕ!</b> ОПАСНОСТЬ ПОРАЖЕНИЯ ЭЛЕКТРИЧЕСКИМ ТОКОМ! НЕ ОТКРЫВАТЬ!</p>		<p>Изображение молнии в треугольнике указывает на наличие внутри устройства компонентов, находящихся под высоким напряжением.</p>
<p><b>ВНИМАНИЕ!</b> ВО ИЗБЕЖАНИЕ ПОРАЖЕНИЯ ЭЛЕКТРИЧЕСКИМ ТОКОМ ПОЛНОСТЬЮ ВСТАВЬТЕ ШИРОКИЙ ПЛОСКИЙ КОНТАКТ ВИЛКИ В ШИРОКИЙ СЛОТ.</p>		<p>Восклицательным знаком в треугольнике помечена важная информация, относящаяся к данному устройству.</p>
	<p>Символ «не для пищевой продукции» применяется в соответствии с техническим регламентом Таможенного союза «О безопасности упаковки» 005/2011 и указывает на то, что упаковка данного продукта не предназначена для повторного использования и подлежит утилизации. Упаковку данного продукта запрещается использовать для хранения пищевой продукции.</p>	
	<p>Символ «петля Мебиуса» указывает на возможность утилизации упаковки. Символ может быть дополнен обозначением материала упаковки в виде цифрового и/или буквенного обозначения.</p>	

## ПРЕДУПРЕЖДЕНИЕ

- Чтобы снизить риск возникновения пожара или поражения электрическим током, не подвергайте это устройство воздействию дождя или влаги.
- Во избежание травм данное устройство должно быть надежно закреплено на полу/стене в соответствии с инструкциями по установке.
- В состав данного устройства входят химические вещества, которые по законам штата Калифорния (США) относятся к веществам, вызывающим рак и оказывающим токсическое воздействие на репродуктивную функцию человека.

## ВНИМАНИЕ!

- Не подвергайте устройство воздействию воды. Не ставьте на устройство предметы, заполненные жидкостью, например вазы.
- Для полного отключения питания устройства следует извлечь вилку из розетки. Поэтому вилка должна быть всегда доступна.

## МЕРЫ ПРЕДОСТОРОЖНОСТИ

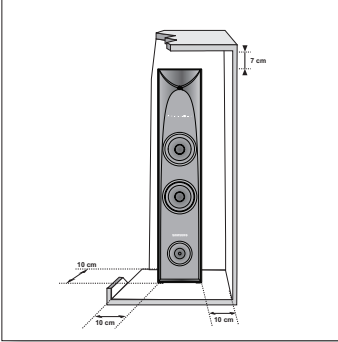

Убедитесь, что источник питания переменного тока соответствует требованиям, указанным на идентификационной наклейке, расположенной на задней панели устройства. Установите устройство горизонтально на подходящую поверхность (мебель), обеспечив достаточно места вокруг него для вентиляции (7-10 см). Убедитесь, что вентиляционные отверстия не закрыты. Не устанавливайте устройство на усилители или другое оборудование, которое может сильно нагреваться. Данное устройство предназначено для продолжительного использования. Для полного отключения устройства отсоедините вилку от сетевой розетки. Если планируется не использовать устройство в течение длительного времени, отключите его от сети.

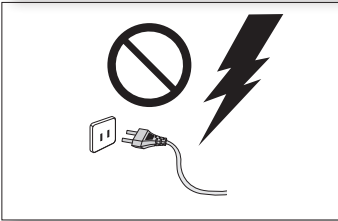

Отсоединяйте вилку от сетевой розетки во время грозы. Возникающие из-за молний скачки напряжения могут повредить устройство.

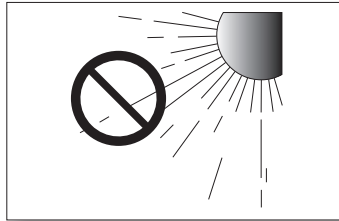

Не подвержайте устройство воздействию прямых солнечных лучей и других источников тепла. Это может вызвать перегрев и привести к неисправности устройства.

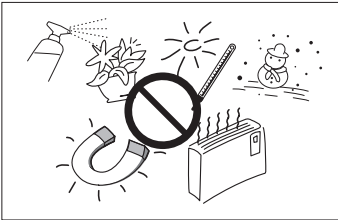

Не подвержайте устройство воздействию влаги (например, вода из вазы), чрезмерному нагреванию (например, не ставьте рядом с камином), не размещайте поблизости оборудование, излучающее сильные магнитные или электрические поля. В случае неисправной работы устройства отсоедините кабель питания от источника переменного тока. Данное устройство не предназначено для промышленного использования. Оно предназначено только для личного использования. При хранении устройства в условиях низкой температуры возможно образование конденсата. Перед использованием устройства после транспортировки в зимнее время подождите, пока оно не нагреется до комнатной температуры. Это займет примерно 2 часа.

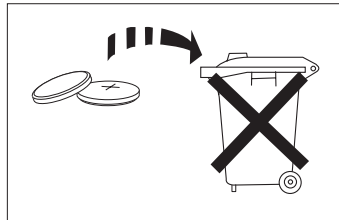

Батареи, используемые в данном устройстве, содержат вредные для окружающей среды химические элементы. Не выбрасывайте батареи в контейнер для бытовых отходов. Не бросайте батареи в огонь. Не допускайте короткого замыкания или нагревания батарей, не разбирайте их. В случае неправильной замены батарей существует опасность взрыва. Для замены используйте только аналогичные батареи.

- Рисунки и иллюстрации в данном руководстве пользователя представлены только для справки. Они могут отличаться от реального внешнего вида устройства.
- Плата за обслуживание может взиматься в следующих случаях.
  - (a) Если вы вызовете специалиста, и он не обнаружит неисправности устройства (это возможно, если вы не знакомы с настоящим руководством)
  - (b) Если вы передадите устройство в ремонтный центр, и его специалисты не обнаружат неисправности (это возможно, если вы не знакомы с настоящим руководством).
- Размер этой платы будет сообщен вам перед тем, как сотрудник компании выедет на место.

# СОДЕРЖАНИЕ

## **2 ФУНКЦИИ**

## **2 ИНФОРМАЦИЯ ПО ТЕХНИКЕ**

### **БЕЗОПАСНОСТИ**

2 Предупреждения по технике безопасности

3 Меры предосторожности

## **5 НАЧАЛО РАБОТЫ**

5 Перед прочтением руководства пользователя

5 Комплект поставки

## **6 ОПИСАНИЕ**

6 Передняя/боковая панель

7 Задняя панель

## **8 ПУЛЬТ ДУ**

8 Кнопки и функции пульта ДУ

## **9 УСТАНОВКА**

9 Установка устройства

## **10 ПОДКЛЮЧЕНИЯ**

10 Подключение внешних устройств

## **11 ФУНКЦИИ**

11 Режим входа

12 Bluetooth

14 TV SoundConnect

15 USB

16 Прослушивание радио

17 Функция записи

17 ОБНОВЛЕНИЕ ПРОГРАММНОГО ОБЕСПЕЧЕНИЯ

## **18 УСТРАНЕНИЕ**

### **НЕИСПРАВНОСТЕЙ**

## **19 ПРИЛОЖЕНИЕ**



19 Технические характеристики

# НАЧАЛО РАБОТЫ

## ПЕРЕД ПРОЧТЕНИЕМ РУКОВОДСТВА ПОЛЬЗОВАТЕЛЯ

Перед прочтением данного руководства пользователя обратите внимание на следующие термины.

### ► Значки, используемые в данном руководстве

Значок	Термин	Определение
	<b>Внимание!</b>	Этот значок присутствует в тех случаях, когда функция не работает или возможна отмена настроек.
	<b>Примечание</b>	Этот значок указывает на советы или инструкции по использованию той или иной функции.

### ► Инструкции по технике безопасности. Поиск и устранение неисправностей

- 1) Перед использованием данного устройства обязательно ознакомьтесь с инструкциями по технике безопасности (см. стр. 2~3).
- 2) При возникновении неисправности см. раздел “Поиск и устранение неисправностей” (см. стр. 18).

### ► Авторское право

© Samsung Electronics Co., Ltd., 2014.

Все права защищены. Никакая часть настоящего руководства не может быть воспроизведена или скопирована без предварительного письменного разрешения компании Samsung Electronics Co., Ltd.

## КОМПЛЕКТ ПОСТАВКИ

Проверьте наличие указанных ниже принадлежностей, входящих в комплект поставки.



- Внешний вид принадлежностей может несколько отличаться от приведенных выше изображений.

# ОПИСАНИЕ

## ПЕРЕДНЯЯ/БОКОВАЯ ПАНЕЛЬ

### ■ ДИСПЛЕЙ

Отображение текущего режима.

- Если с помощью устройства или пульта дистанционного управления в течение 15 секунд не будет введено никаких данных, дисплей автоматически отключится.
- В режимах "READY", "SEARCH", "REQUEST" или "USB PLAYING" дисплей не отключается автоматически.

### ■ КНОПКА POWER

Включение и выключение питания.

### ■ КНОПКА FUNCTION

Выбор входа: D.IN, FM, USB, AUX, BLUETOOTH, TV SOUNDCONNECT.

Если нажать и удерживать кнопку функции на передней панели включенном питании устройства более 3 секунд, она будет работать в качестве кнопки отключения звука. Для деактивации функции кнопки отключения звука снова нажмите и удерживайте кнопку функции более 3 секунд.

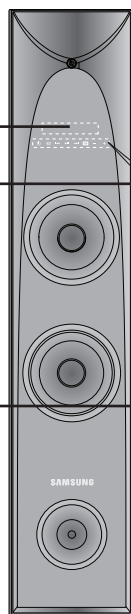

### ■ ПОРТ USB 1

### ■ ПОРТ USB 2 REC



### ■ КНОПКА PLAY/PAUSE

Воспроизведение и приостановка воспроизведения музыкального файла.



### ■ VOLUME +/-

Регулировка уровня громкости.

### ■ КНОПКА REC

Использование функции записи.

### ■ КНОПКА SEARCH/SKIP

Переход к предыдущей/следующей дорожке.



- Не перемещайте устройство и не касайтесь его задней панели после включения питания.
- Если требуется воспроизводить звук только через данную акустическую систему, необходимо отключить динамики телевизора в меню настроек звука телевизора. См. руководство пользователя телевизора.

# ОПИСАНИЕ

## ЗАДНЯЯ ПАНЕЛЬ

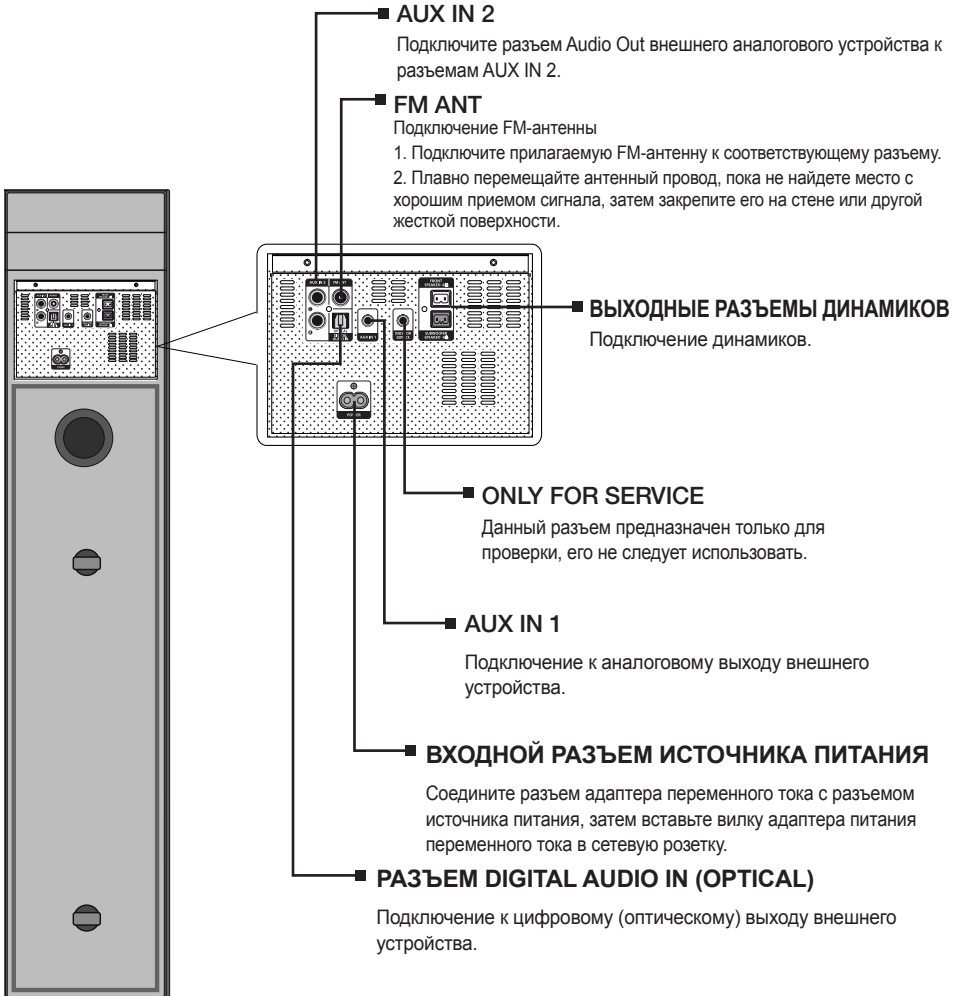

- Не подключайте это устройство или другие компоненты к розетке переменного тока до тех пор, пока между компонентами не будут выполнены все подсоединения.
- Сведения о безопасном использовании, а также об идентификации и номинальных характеристиках источника питания устройства, см. на наклейке на нижней панели.

# ПУЛЬТ ДУ

## КНОПКИ И ФУНКЦИИ ПУЛЬТА ДУ



### ► Вставка батарей в пульт дистанционного управления

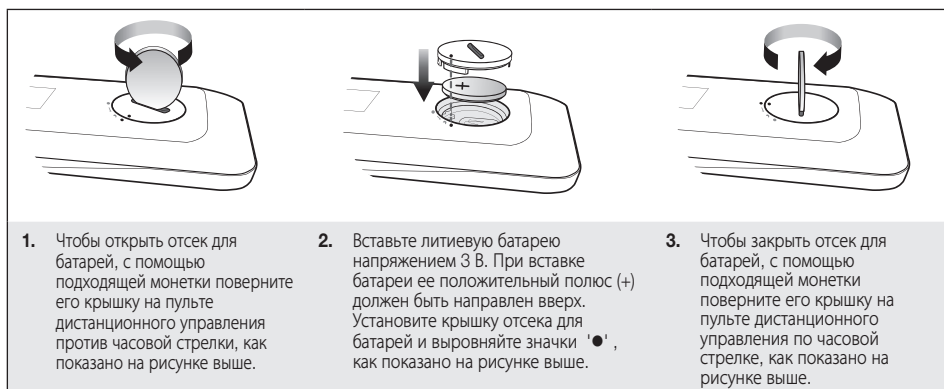

- Для управления телевизором используйте прилагаемый пульт дистанционного управления.

# УСТАНОВКА

## УСТАНОВКА УСТРОЙСТВА

### Расположение устройства

Установите устройство на подставку, полку или на краю подставки для телевизора.

### Выбор местоположения для прослушивания

Расстояние между слушателем и экраном телевизора должно в 2,5–3 раза превышать размер экрана.

Пример :Для телевизора с размером экрана 32 дюйма это расстояние должно составлять 2–2,4 м.

Для телевизора с размером экрана 55 дюймов – 3,5-4 м.

Установите динамики напротив места прослушивания, расположив их под углом примерно 45° по отношению к слушателю. Расположите динамики таким образом, чтобы громкоговорители для воспроизведения верхних звуковых частот находились на уровне ушей слушателя.

### ► Установка устройства

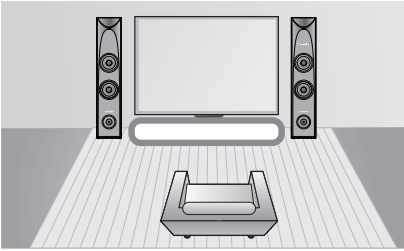

- Не разрешайте детям играть с динамиками или рядом с ними. В случае падения динамика дети могут получить травму.
- При подключении проводов динамиков к разъемам устройства соблюдайте соответствующую цветовую маркировку проводов.
- При установке динамика рядом с телевизором создаваемое динамиком магнитное поле может вызвать искажение цветов на экране. В этом случае расположите динамик подальше от телевизора.

### ► Подсоединение тороидального ферритового сердечника к кабелю питания (дополнительно)

Подсоединение тороидального ферритового сердечника к кабелю питания позволит предотвратить возникновение радиочастотных помех, создаваемых радиосигналами.

1. Потяните фиксатор на тороидальном ферритовом сердечнике, чтобы открыть его.
2. Подсоедините тороидальный ферритовый сердечник к кабелю питания, как показано на рисунке, и нажмите до щелчка.

Подсоединение тороидального ферритового сердечника к кабелю питания

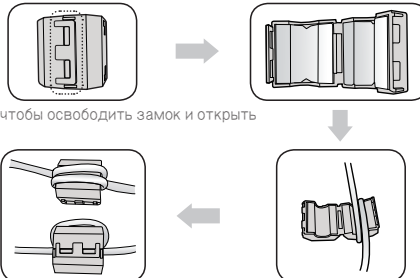

Поднимите, чтобы освободить замок и открыть сердечник.

Нажмите, чтобы он закрылся. Сделайте две петли кабелем вокруг катушки.

## ПОДКЛЮЧЕНИЕ ВНЕШНИХ УСТРОЙСТВ

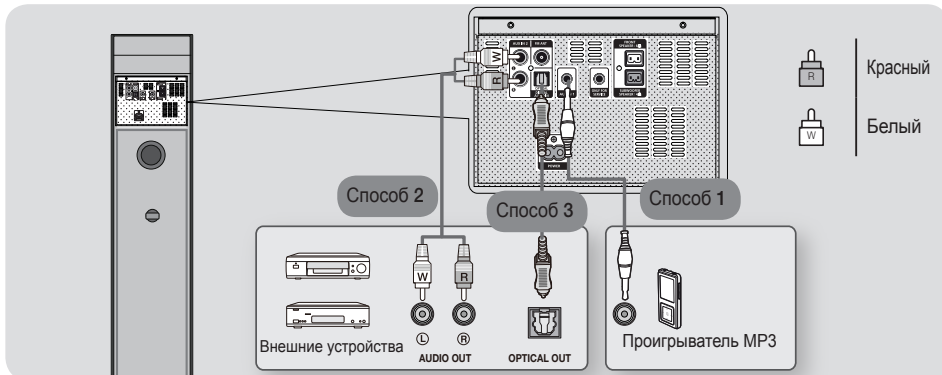
**Подключение к внешним устройствам**

Чтобы выбрать нужный режим для внешнего устройства после его подключения, нажмите кнопку . При каждом нажатии этой кнопки режим изменяется в следующем порядке:

**D. IN → FM → USB 1 → USB 2 → AUX 1 → AUX 2 → BLUETOOTH → TV SOUNDCONNECT**

Ниже описываются три способа подключения внешних устройств к вашему устройству.

**Способ 1 AUX IN 1 : подсоединение внешнего устройства/проигрывателя MP3**

С помощью аудиокабеля (не входит в комплект) подключите разъем AUX IN 1 на устройстве к разъему AUDIO Out на внешнем устройстве/MP3-проигрывателе. ⇒ Выберите режим **AUX 1**.

**Способ 2 AUX IN 2 : подсоединение внешнего аналогового устройства**

С помощью аудиокабеля RCA (входит в комплект) подключите разъем AUX IN 2 на устройстве к разъему AUDIO Out на внешнем аналоговом устройстве. ⇒ Выберите режим **AUX 2**.

- Убедитесь в соответствии цветовой маркировки штекеров кабелей и разъемов ввода-вывода.

**Способ 3 Разъем OPTICAL: подключение внешнего цифрового аудиоустройства**

Соедините цифровой вход на основном устройстве с оптическим выходом на телевизоре или устройстве-источнике. ⇒ Выберите режим **D. IN**.

**► Использование функции POWER LINK (ЦЕПЬ ПИТАНИЯ)**

Если основное устройство подключено к телевизору при помощи цифрового оптического кабеля, установите для функции POWER LINK значение ON, чтобы система SoundTower включалась автоматически при включении телевизора. Нажмите и удерживайте кнопку **Bluetooth POWER** на пульте дистанционного управления системы SoundTower для включения или выключения функции POWER LINK (ЦЕПЬ ПИТАНИЯ).

Функция цепи питания включается и выключается при каждом нажатии и удерживании кнопки **Bluetooth POWER**.

АВТОМАТИЧЕСКОЕ ВКЛЮЧЕНИЕ ЦЕПИ ПИТАНИЯ	Дисплей
ON(ВКЛ)	POWER LINK ON (ЦЕПЬ ПИТАНИЯ ВКЛЮЧЕНА)
OF(ВЫКЛ)	POWER LINK OFF (ЦЕПЬ ПИТАНИЯ ВЫКЛЮЧЕНА)

**► Использование функции AUDIO SYNC (СИНХРОНИЗАЦИЯ ЗВУКА)**

Если подключить систему SoundTower к цифровому телевизору, видео и звук могут быть не синхронизированы. В этом случае необходимо отрегулировать время задержки аудио, чтобы звук совпадал с видео.

Нажимайте кнопку SYNC + / - на пульте дистанционного управления этого устройства.

- С помощью кнопок +, - можно установить время задержки звука в диапазоне от 0 до 300 мс.









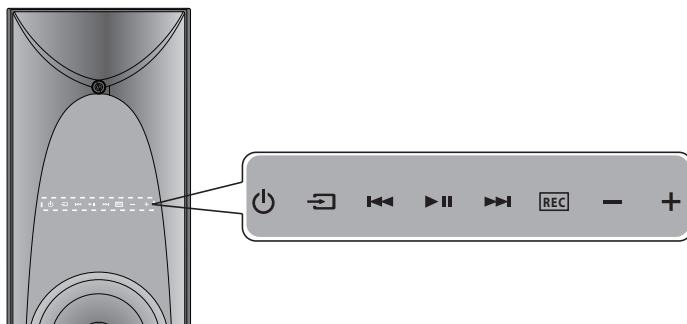

- В режиме USB, TV, FM или BT функция Audio Sync (Синхронизация звука) может не работать.
- Не следует подключать кабель питания этого устройства или телевизора к сетевой розетке, пока не будут выполнены все подключения компонентов.
- Прежде чем перемещать или устанавливать устройство, обязательно выключите его и отсоедините кабель питания.

# ФУНКЦИИ

## РЕЖИМ ВХОДА

Нажмите кнопку **SOURCE** на пульте дистанционного управления или кнопку (  ) на передней панели устройства, чтобы выбрать нужный режим.



Режим входа	Дисплей
Оптический цифровой вход	 D.IN
Режим FM	 FM
Вход USB 1	 USB 1
Вход USB 2	 USB 2
Вход AUX IN 1	 AUX 1
Вход AUX IN 2	 AUX 2
Режим BLUETOOTH	 BLUETOOTH
Режим TB	 TV SOUNDCONNECT

В следующих случаях устройство отключается автоматически.

D.IN/USB 1/USB 2/BLUETOOTH  
/TV SOUNDCONNECT

- Если аудиосигнал будет отсутствовать более 25 минут и при этом не будет нажата ни одна кнопка.

Режим AUX

- Если устройство находится в режиме AUX и в течение более 8 часов не будет нажата ни одна из кнопок, питание автоматически отключится. Чтобы включить или выключить эту функцию, нажмите и удерживайте кнопку ENTER в режиме AUX в течение 5 секунд, на дисплее появится сообщение AUTO POWER DOWN ON / OFF (АВТОМАТИЧЕСКОЕ ВКЛ./ ВЫКЛ. ПИТАНИЯ).



## BLUETOOTH

Устройство Bluetooth можно использовать для воспроизведения музыки с высококачественным стереозвучанием, причем, не используя проводов.

### ► Подключение устройства к устройству Bluetooth

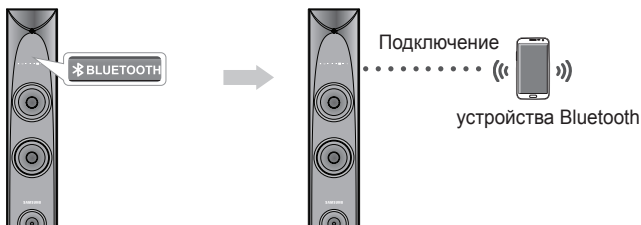
Проверьте, поддерживает ли устройство Bluetooth функцию Bluetooth-совместимых стереонаушников.



1. Нажмите кнопку **SOURCE** на пульте дистанционного управления или кнопку (  ) на передней панели устройства для отображения сообщения  **BLUETOOTH**.
2. Выберите меню Bluetooth на устройстве Bluetooth, которое необходимо подключить (см. руководство пользователя устройства Bluetooth).
3. На устройстве Bluetooth выберите меню "Stereo headset" (Стереонаушники).
  - Отобразится список найденных устройств.
4. Выберите в списке "[Samsung]SoundTower".
  - Когда устройство подключено к устройству Bluetooth, на дисплее передней панели появятся следующие данные: "Device name" →  **BT** .
  - Имя устройства отображается только на английском языке. Если имя устройства указано на другом языке (не на английском), будет отображаться символ подчеркивания " \_ " .
  - Если сопряжение устройства Bluetooth с данным устройством не удалось, удалите предыдущее устройство "[Samsung] SoundTower" из результатов поиска, выполненного устройством Bluetooth, и повторно выполните поиск устройства.
5. Воспроизведите музыку на подключенном устройстве.
  - Можно прослушивать музыку, которая воспроизводится на подключенном устройстве Bluetooth, непосредственно на беспроводной акустической системе.
  - В режиме BLUETOOTH функции воспроизведения, паузы, перехода вперед и назад не доступны. Данные функции доступны только на устройствах Bluetooth с поддержкой AVRCP.
  - В режиме BLUETOOTH функция поиска альбома/папки (Album) не доступна.



- Если при подключении к устройству Bluetooth появится запрос на ввод PIN-кода, введите <0000>.
- Одновременно возможно выполнить сопряжение только с одним устройством
- Подключение Bluetooth будет прервано при отключении устройства.
- При включении устройства после его отключения и разъединения устройств автоматическое восстановление сопряжения не произойдет. Для их повторного подключения необходимо снова выполнить сопряжение.
- После выполнения сопряжения устройства в режиме FM/DIN/USB/AUX выберите параметр "[Samsung] XXXX" в списке, и режим автоматически изменится на Bluetooth.
- В следующих случаях могут наблюдаться проблемы с поиском и с подключением устройства к сети Bluetooth:
  - При наличии вокруг устройства сильного электрического поля.
  - Если несколько устройств Bluetooth одновременно сопряжены с устройством.
  - Если устройство Bluetooth выключено, не установлено или неисправно.
  - Обратите внимание: такие устройства, как микроволновая печь, адаптер беспроводной локальной сети, флуоресцентные лампы и газовые плиты используют тот же диапазон частот, что и устройство Bluetooth, и потому могут стать причиной электрических помех.
- Устройство поддерживает данные SBC (44,1 кГц, 48 кГц).
- Следует подключать только устройства Bluetooth, которые поддерживают функцию A2DP (AV).
- Устройство нельзя подключить к устройству Bluetooth, которое поддерживает только функцию HF (громкая связь).

## ► Функция Bluetooth POWER On (Bluetooth POWER)

Если функция Bluetooth Power On включена, а беспроводная акустическая система SoundTower выключена, то при попытке повторного сопряжения с системой устройства Bluetooth она автоматически включится.

1. Нажмите кнопку **Bluetooth POWER** на пульте дистанционного управления.
2. На дисплее системы SoundTower появится сообщение **BLUETOOTH POWER ON**.



- Функция доступна, только если устройство указано в списке устройств, сопряженных с устройством Bluetooth. (Необходимо, чтобы устройство Bluetooth и данное устройство были предварительно сопряжены хотя бы один раз.)
- Устройство будет отображаться в списке устройств, в отношении которых выполнялся поиск, на устройстве Bluetooth, только если на дисплее устройства отображается индикация [READY].
- В режиме TV Sound Connect сопряжение устройства с другим устройством Bluetooth будет невозможно.
- Если устройство было подключено к телевизору с помощью функции TV Sound Connect и было выключено посредством выключения телевизора, то при использовании функции Bluetooth Power система SoundTower не включится.

## ► Отключение устройства Bluetooth от данного устройства

Устройство можно отключить от устройства Bluetooth. Инструкции см. в руководстве пользователя устройства Bluetooth.

- Устройство будет отключено.
- После отключения данного устройства от устройства Bluetooth на дисплее передней панели появится сообщение **DISCONNECTED**.

## ► Отключение данного устройства от устройства Bluetooth

Нажмите кнопку **SOURCE** на пульте дистанционного управления или кнопку (  ) на передней панели устройства, чтобы переключиться из режима **BLUETOOTH** в другой режим или выключить устройство.

- Подключенное устройство Bluetooth в течение некоторого времени будет ожидать ответа от устройства, а затем соединение будет прервано (время отключения может отличаться в зависимости от устройства Bluetooth).



- В режиме подключения Bluetooth соединение Bluetooth будет утрачено, если расстояние между устройством и устройством Bluetooth превышает 5 метров.

## Что такое Bluetooth?

Bluetooth – это технология, которая позволяет устройствам, поддерживающим эту технологию, легко взаимодействовать друг с другом с помощью беспроводного соединения на коротком расстоянии.

- Устройство Bluetooth может создавать помехи или работать неправильно в следующих случаях.
  - Если пользователь касается приемной или передающей системы устройства Bluetooth или устройства.
  - При отклонении электрических параметров из-за наличия препятствий для прохождения электромагнитных волн в виде стены, углов или офисных перегородок.
  - При возникновении электромагнитных помех от устройств, работающих в том же частотном диапазоне, в том числе медицинского оборудования, микроволновых печей и беспроводных сетевых устройств.
- При сопряжении данное устройство и устройство Bluetooth должны находиться на небольшом расстоянии друг от друга.
- Чем больше расстояние между данным устройством и устройством Bluetooth, тем хуже качество связи. Если это расстояние превысит диапазон действия устройства Bluetooth, соединение прервется.
- В местах с плохими условиями приема соединение Bluetooth может работать неправильно.
- Соединение Bluetooth работает только в непосредственной близости от устройства. Если расстояние до устройства Bluetooth превысит указанный диапазон, то связь автоматически отключится. Даже в пределах этого диапазона качество звука может ухудшаться из-за таких препятствий, как стены или двери.
- Во время работы данное беспроводное устройство может вызывать электрические помехи.

## TV SOUNDCONNECT

Эта функция позволяет воспроизводить звук, поступающий с телевизора, на устройстве, подключенном к телевизору Samsung с поддержкой функции TV Sound Connect.

### ► Подключение телевизора к устройству



1. Включите телевизор и устройство.
  - Установите в меню “Add New Device” (Добавить новое устройство) телевизора значение “On” (Вкл.).
2. Нажмите кнопку **SOURCE** на пульте дистанционного управления или кнопку (↔) на передней панели устройства, чтобы выбрать режим **TV SOUNDCONNECT**.
3. На экране телевизора появится сообщение, требующее подтвердить необходимость включения функции TV Sound Connect. Затем появится индикация “[Samsung] SoundTower”.
4. Выберите **<Yes>**, чтобы завершить подключение телевизора к устройству с помощью пульта дистанционного управления телевизора.



- При переключении устройства из режима телевизора в другой режим работа функции TV SoundConnect автоматически прерывается.
- Чтобы подключить систему SoundStand к другому телевизору, текущее подключение должно быть прервано.
- Прервите текущее подключение, затем нажмите и удерживайте кнопку **ENTER** (⏏) в течение 5 секунд для сброса подключения функции TV SoundConnect.



- Функция TV SoundConnect (SoundShare) поддерживается некоторыми телевизорами Samsung, выпущенными с 2012 года. Проверьте, поддерживает ли ваш телевизор функцию Sound Connect (SoundShare). (Дополнительные сведения см. в руководстве пользователя телевизора.)
- Если телевизор Samsung выпущен до 2014 года, проверьте меню настроек функции SoundShare.
- Если расстояние между телевизором и устройством составляет более 5 м (16,25 фута), подключение может быть нестабильным, а воспроизведение звука может прерываться. В этом случае переместите телевизор или устройство таким образом, чтобы они оказались в пределах рабочего диапазона, затем повторите попытку подключения с помощью функции TV SoundConnect.



- Радиус действия функции TV SoundConnect
  - Рекомендуемый диапазон сопряжения: приблизительно 50 см.
  - Рекомендуемый радиус действия: приблизительно 5 м.
- В режиме TV SoundConnect кнопки воспроизведения, паузы, перехода вперед и назад не работают.

### ► Использование функции Bluetooth POWER On с функцией TV SoundConnect.

Функция Bluetooth POWER On становится доступна после успешного подключения устройства к телевизору с поддержкой Bluetooth с помощью функции TV SoundConnect. Если функция Bluetooth POWER On включена, то при включении или выключении подключенного телевизора устройство будет включаться или выключаться соответственно.

1. Подключите телевизор к данному устройству с помощью функции TV SoundConnect.
2. Нажмите кнопку **Bluetooth POWER** на пульте дистанционного управления. На дисплее устройства появится сообщение **“BLUETOOTH POWER ON”**.
  - **BLUETOOTH POWER ON** : при включении или выключении телевизора данное устройство включается или выключается.
  - **BLUETOOTH POWER OFF** : устройство выключается только при выключении телевизора.





- Эта функция поддерживается только некоторыми телевизорами Samsung, выпущенными с 2013 года.
- Если данное устройство было подключено к телевизору с помощью функции TV Sound Connect и было выключено посредством выключения телевизора, то при использовании функции Bluetooth Power устройство не включится, даже если подключить к нему другое устройство Bluetooth.

## USB

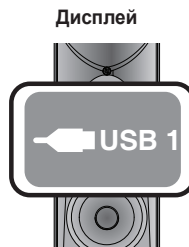
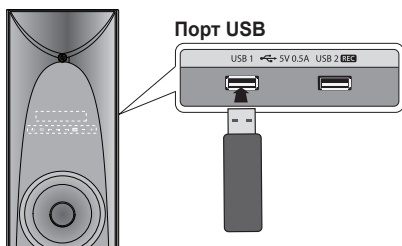
Чтобы воспроизводить файлы в формате MP3/WMA, подключите к устройству внешнее устройство хранения данных, например, флеш-память USB или внешний жесткий диск.



### ► Перед началом использования !

1. Подключите устройство USB к **порту USB 1** или к **порту USB 2** на боковой панели устройства.
2. Нажимайте кнопку **SOURCE** на пульте дистанционного управления или кнопку (  ) на передней панели устройства до тех пор, пока не появится индикация  **USB 1** или  **USB 2**.
  - Подключение данного устройства к устройству USB выполнено.
  - Автоматически начнется воспроизведение первой дорожки из первого каталога.

### ► Перед подключением устройства USB

Важная информация:

- Некоторые устройства USB могут быть несовместимы с данным устройством.
- Данное устройство поддерживает только внешние жесткие диски, отформатированные в файловой системе FAT.
- Внешние жесткие диски USB 2.0 необходимо подключить к отдельному источнику питания. В противном случае внешние жесткие диски USB 2.0 работать не будут.
- Если подключено несколько внешних устройств хранения USB, будут воспроизводиться только файлы MP3, записанные на первый жесткий диск.
- Файлы с DRM не поддерживаются. Технология Digital Right Management (DRM) ограничивает несанкционированный доступ к файлу DRM для защиты файла от пиратства.
- Даже если файл имеет расширение .mp3, его будет невозможно воспроизвести, если он преобразован в формат MPEG layer 1 или 2.
- Не используйте нераспознанное устройство USB.
- Только первые 15 символов в названии аудиофайла отображаются на дисплее данного устройства.
- Поддерживаются только съемные жесткие диски емкостью менее 160 Гбайт. Съемные жесткие диски

емкостью 160 Гбайт и более могут не поддерживаться в зависимости от устройства.

- Распознавание данным устройством файлов на некоторых устройствах USB может занять несколько минут.
- При использовании некоторых устройств USB (особенно жестких дисков USB) во время перехода с одной дорожки на другую возможна задержка.
- Если устройство хранения USB поддерживает только USB VER1.1, скорость доступа устройства к файлам может быть низкой, а свойства файла могут не распознаваться надлежащим образом.
- Максимальная сила электрического тока устройств USB, подключенных к каждому порту USB, составляет 0,5 А (при 5 В постоянного тока).
- Если соединение USB отсутствует или устройство находится в режиме остановки более 25 минут, то устройство будет автоматически отключено.
- Некоторые устройства USB, цифровые камеры, устройства чтения карт USB, устройства iPod, iPhone и смартфоны могут не поддерживаться.
- Список совместимых форматов файлов

Расширение файла	Аудиокодек	Частота дискретизации	Скорость передачи
*.mp3	MPEG 1 Layer3	16KHz ~ 48KHz	80Kbps ~ 320Kbps
	MPEG 2 Layer3	16KHz ~ 48KHz	80Kbps ~ 320Kbps
	MPEG 2.5 Layer3	16KHz ~ 48KHz	80Kbps ~ 320Kbps
*.wma	Wave_Format_MSAudio1	16KHz ~ 48KHz	56Kbps ~ 128Kbps
	Wave_Format_MSAudio2	16KHz ~ 48KHz	56Kbps ~ 128Kbps

- Кодек WMA Professional не поддерживается.
- В приведенной выше таблице представлены поддерживаемые диапазоны частоты дискретизации и скорости передачи. Файлы в неподдерживаемых форматах могут воспроизводиться ненадлежащим образом.

## ► Остановка воспроизведения

1. Нажмите кнопку **STOP** (■) чтобы остановить воспроизведение.

## ► Удаление устройства USB

1. Нажмите кнопку **STOP** (■) дважды во время воспроизведения USB или нажмите кнопку **STOP** (■) один раз по окончании воспроизведения.
2. При появлении сообщения **REMOVE** на дисплее, извлеките устройство USB.

## ► Выбор дорожки с устройства USB

Можно выбрать файл MP3 во время воспроизведения.

1. Если необходимо перейти к предыдущей/следующей дорожке, кратковременно нажмите кнопки **TUNING** ◀◀, ▶▶.
  - Будет выполнен переход к предыдущему/следующему файлу каталога.
  - Если нажать кнопки **TUNING** ◀◀, ▶▶ большее число раз, чем имеется файлов в каталоге, будет выполнен переход к следующему каталогу.

## ► Переход к следующей/предыдущей папке

1. Нажмите кнопку **ALBUM** ▲ или ▼ на пульте дистанционного управления для перехода к предыдущей/следующей папке.
2. После завершения поиска отобразится имя предыдущей или следующей папки. Начнется воспроизведение звуковой дорожки.
  - Если звуковые файлы хранятся в корневом каталоге, а не в папке, нажимайте кнопку **ALBUM** ▲ или ▼ для перехода к первой дорожке.

## ► Повтор

1. Нажмите кнопку **REPEAT** на пульте дистанционного управления. При каждом нажатии кнопки **REPEAT** режим повторного воспроизведения будет изменяться следующим образом.

OFF → TRACK → DIR → ALL → RANDOM

2. Для отмены функции повтора нажимайте кнопку **REPEAT**, пока не отобразится индикация "OFF".
  - OFF: отмена повторного воспроизведения.
  - TRACK: повторное воспроизведение выбранной звуковой дорожки.
  - DIR: повторное воспроизведение всех звуковых дорожек в выбранной папке.
  - ALL: повторное воспроизведение всех дорожек.
  - RANDOM: воспроизведение дорожек в произвольном порядке.

## ПРОСЛУШИВАНИЕ РАДИО

Можно сохранить до 15 FM станций.

1. Нажимайте кнопку **SOURCE** на пульте дистанционного управления или кнопку (↔) на передней панели устройства, пока не появится индикация "FM".
- 2.

Поиск радиостанции	Нажмите кнопку TUNING MODE
Предустановка	Один или несколько раз, пока не отобразится индикация <b>PRESET</b> . В режиме "Preset" можно выполнить поиск сохраненных частот.
Вручную	Один или несколько раз, пока не отобразится индикация <b>MANUAL</b> . В режиме "Manual" можно выполнить последовательный поиск частот.

3. Выберите радиостанцию, которую необходимо сохранить.
  - Нажмите кнопку **TUNING** ◀◀ или ▶▶ на пульте дистанционного управления для выбора предварительной настроенной радиостанции.
  - Нажмите и удерживайте кнопку **TUNING** ◀◀ или ▶▶ на пульте дистанционного управления для автоматического поиска активных радиостанций.
4. Нажмите кнопку **MO/ST** для переключения между режимами Stereo и Mono.
  - В области с плохим приемом выберите режим **MONO** для приема радиосигнала без помех.
  - Эта функция работает только при прослушивании FM-радиостанции.
5. Если не требуется сохранять найденную радиостанцию, вернитесь к шагу 3 и найдите другую радиостанцию.
 

Или:

  - a. Нажмите кнопку **ENTER**.
  - b. Или нажмите кнопку **TUNING** ◀◀ или ▶▶ на пульте дистанционного управления, чтобы выбрать номер программы.
  - c. Нажмите кнопку **ENTER** для сохранения предустановки.
6. Для сохранения дополнительных радиочастот повторите шаги с 3 по 5.

### ► В режиме тюнера

- В режиме "Manual" с помощью кнопки ◀◀ или ▶▶ на основном устройстве можно выполнить поиск радиостанции вручную.
- Чтобы выполнить поиск сохраненной радиостанции в режиме "Preset", нажмите кнопку ◀◀ или ▶▶ на основном устройстве.

### ► Выбор сохраненной станции

Прослушивать сохраненную радиостанцию можно следующим образом.

1. Нажимайте кнопку **SOURCE** на пульте дистанционного управления или кнопку (↔) на передней панели устройства до тех пор, пока не появится индикация "FM".
2. Нажимайте кнопку **TUNING MODE** на пульте дистанционного управления, пока на дисплее не отобразится надпись "**PRESET**".
3. Чтобы выбрать номер необходимой предустановки нажмите кнопку ◀◀ или ▶▶ на панели основного устройства или **TUNING** ◀◀ или ▶▶ на пульте дистанционного управления.

## ФУНКЦИЯ ЗАПИСИ

Можно записать радиотрансляцию или сигнал с внешнего источника на устройство хранения данных USB.

1. Подключите внешнее устройство хранения USB к порту USB 2 **REC** на устройстве.
2. Настройте станцию или подключите внешний источник к устройству.

### Тюнер

- Выберите **FM**, нажав кнопку **SOURCE** на пульте дистанционного управления или кнопку (**↔**) на передней панели устройства.
- Настройтесь на станцию, которую необходимо записать.

### Внешний источник

- Подключите внешний компонент/MP3-проигрыватель к устройству.
- Нажимайте кнопку **SOURCE** на пульте дистанционного управления или кнопку (**↔**) на передней панели устройства, чтобы выбрать параметр < **AUX 1** > или < **AUX 2** >.
- Запустите воспроизведение композиции на внешнем устройстве.

### USB 1

- Подключите устройство USB к гнезду USB 1 на устройстве.
- Нажимайте кнопку **SOURCE** на пульте дистанционного управления или кнопку (**↔**), чтобы выбрать параметр < **USB 1** >.
- Запустите воспроизведение композиции на устройстве USB 1.

3. Нажмите кнопку **USB REC** на пульте дистанционного управления, чтобы начать запись.

### USB 1

- Нажмите кнопку **USB REC** на пульте дистанционного управления. Воспроизводимый в данный момент файл будет скопирован на устройство USB 2.
- Нажмите и удерживайте кнопку **USB REC**. Все файлы текущей папки будут скопированы на устройство USB 2.
  - Отобразится надпись "COPY". По завершении записи отобразится значок "■".
  - Если имя файла повторяется, отобразится надпись "FILE EXIST" и функция будет отменена.

### Тюнер

- Отобразится надпись "FM RECORD".

### Внешний источник

- Отобразится надпись "AUX RECORD".

4. Чтобы остановить запись, нажмите кнопку **STOP** (■) на пульте дистанционного управления или кнопку **PLAY/PAUSE** (⏮) на передней панели устройства. Устройство автоматически создаст и сохранит записанные файлы в формате MP3 (SAM-XXXX.MP3). После записи на устройстве

USB будет создана папка "COPY"(USB), "TUNER RECORDING" или "AUX RECORDING".



- Не отключайте устройство USB или кабель питания переменного тока в процессе записи, поскольку это может привести к повреждению файла.
- Если во время записи отключить устройство USB, незавершенный файл записи может оказаться поврежденным и его не удастся удалить. В этом случае подключите устройство USB к компьютеру, выполните резервное копирование данных с устройства USB и отформатируйте его.
- Если памяти устройства USB недостаточно, отобразится надпись "NOT ENOUGH MEMORY".
- Устройство USB или жесткий диск, на которые выполняется запись, должны быть отформатированы в файловой системе FAT. Файловая система NTFS не поддерживается.
- Иногда для записи требуется больше времени, чем при использовании других устройств USB.
- Для функции REPEAT и SOUND EFFECT устанавливается значение OFF (Выкл.) и она становится недоступна во время записи.
- Учтите, что если входной уровень при записи с внешнего источника по каналу AUX или USB превышен, запись может быть выполнена с помехами. В этом случае понизьте уровень громкости внешнего устройства.
- Максимальное время записи в режиме тюнера или дополнительного устройства составляет 5 часов.

## ОБНОВЛЕНИЕ ПРОГРАММНОГО ОБЕСПЕЧЕНИЯ

В дальнейшем корпорация Samsung может предлагать обновления для микропрограммы беспроводной акустической системы SoundTower.

При наличии обновления прошивку можно обновить путем подключения диска USB с обновлениями к порту USB устройства.

Обратите внимание, при наличии нескольких файлов обновления необходимо загружать их на диск USB по одному и использовать по одному для обновления микропрограммы.

Для получения информации о загрузке файлов обновлений посетите веб-сайт Samsung.com или обратитесь в операторский центр Samsung.

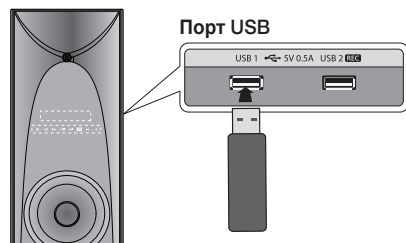



- Вставьте диск USB с обновлением микропрограммы в порт USB на основном устройстве.
- Не отсоединяйте кабель питания и не извлекайте диск USB, когда выполняется обновление. Основное устройство отключится автоматически после завершения обновления микропрограммы.
- По завершении обновления для всех настроек будут восстановлены значения по умолчанию (заводские).
- Рекомендуется записывать свои настройки, чтобы их можно было легко восстановить после обновления.
- По завершении процесса обновления программного обеспечения выключите устройство, затем нажмите и удерживайте в течение некоторого времени кнопку (■) в режиме USB 1 для перезапуска устройства.
- При возникновении проблем с обновлением микропрограммы рекомендуется отформатировать устройство USB в формате FAT16 и повторить попытку.
- В целях обновления не форматируйте диск USB в формате NTFS (не поддерживается системой).
- Устройства USB некоторых производителей могут не поддерживаться.

## УСТРАНЕНИЕ НЕИСПРАВНОСТЕЙ

Если данное устройство работает неправильно, см. приведенную ниже таблицу. Если возникшая проблема не упомянута ниже или если с помощью приведенных инструкций не удается устранить неисправность, выключите устройство, отсоедините кабель питания и обратитесь за помощью к ближайшему официальному дилеру или в сервисный центр Samsung Electronics.

<b>Устройство не включается.</b>	
• Подключен ли кабель питания к розетке?	→ Вставьте вилку кабеля питания в розетку.
<b>Одна из функций не работает при нажатии кнопки.</b>	
• Нет ли в воздухе статического электричества?	→ Отсоедините вилку кабеля питания от розетки, а затем вновь вставьте ее в розетку.
<b>Отсутствует звук.</b>	
• Не включена ли функция отключения звука?	→ Нажмите кнопку отключения звука, чтобы отменить эту функцию.
• Не установлен ли минимальный уровень громкости?	→ Отрегулируйте громкость.
<b>Не работает пульт дистанционного управления.</b>	
• Не разряжены ли батареи?	→ Замените батареи.
• Не слишком ли большое расстояние между пультом дистанционного управления и основным устройством?	→ Подойдите ближе к основному устройству.
<b>Ошибка функции TV SoundConnect (сопряжение с телевизором).</b>	
• Поддерживает ли ваш телевизор режим TV SoundConnect?	→ Функция TV SoundConnect поддерживается некоторыми телевизорами Samsung, выпущенными после 2012 г. Проверьте, поддерживает ли ваш телевизор функцию TV SoundConnect.
• Является ли версия микропрограммы телевизора последней?	→ Обновите микропрограмму телевизора до последней версии.
• Не возникла ли во время подключения ошибка?	→ Обратитесь в операторский центр Samsung.
• Произведите сброс режима TV и повторите подключение.	→ Нажмите и удерживайте кнопку <b>ENTER</b> (■) в течение 5 секунд для сброса подключения функции TV SoundConnect.
<b>Не удается принять радиосигнал.</b>	
• Правильно ли подключена антенна?	→ Если входной сигнал антенны слабый, установите внешнюю FM-антенну там, где имеются хорошие условия приема сигнала.

# ПРИЛОЖЕНИЕ

## ТЕХНИЧЕСКИЕ ХАРАКТЕРИСТИКИ

Акустическая система SoundTower- устройство, предназначенное для организации эффективного звукового сопровождения при просмотре видеофильмов, видеопрограмм или прослушивании аудиокomпозиций в домашних условиях.

<b>Название модели</b>		TW-H5500		
<b>ОБЩАЯ ИНФОРМАЦИЯ</b>	<b>Электропитание</b>		110-240 В ~ 50/60 Гц	
	<b>Потребляемая мощность в режиме ожидания</b>		0.42 Вт	
	<b>Потребляемая мощность</b>		55 Вт	
	<b>USB</b>		5 V/0.5 A	
	<b>Вес</b>	<b>Основное устройство</b>	14.5 кг	
		<b>Динамик</b>	13.2 кг	
	<b>Размеры (Ш x В x Г)</b>	<b>Основное устройство</b>	202 x 981 x 295 мм	
		<b>Динамик</b>	202 x 981 x 283 мм	
	<b>Диапазон рабочих температур</b>		От +5 до +35 °С	
<b>Диапазон рабочей влажности</b>		От 10 до 75%		
<b>УСИЛИТЕЛЬ</b>	<b>Номинальная выходная мощность</b>	<b>Передний динамик</b>	75 Вт (THD = 10 %, 1 кГц)	
		<b>Сабвуфер</b>	100 Вт (THD = 10 %, 100 Гц)	
	<b>Соотношение сигнал/шум (аналоговый вход)</b>		65 дБ	
	<b>Разделение (1 кГц)</b>		50 дБ	

\* При измерениях соотношения сигнал/шум, искажения, разделения и пороговой чувствительности использованы инструкции Общества инженеров-акустиков (AES).

\* Номинальное значение

- Компания Samsung Electronics Co., Ltd оставляет за собой право изменять технические характеристики без дополнительного уведомления.
- Указанные размеры и вес приблизительны.
- Характеристики источника электропитания и потребления электроэнергии указаны на наклейке на корпусе устройства. корпусе устройства.

### Примечание относительно лицензии с открытым исходным кодом

- Вопросы относительно открытых источников направляйте в Samsung по электронной почте (oss.request@samsung.com).



- Импортер: ООО «Самсунг Электроникс Рус Компани» 125009, г. Москва, ул. Воздвиженка 10  
 Настоящий продукт произведен под полным производственным контролем «Samsung Electronics Co., Ltd». Наименование изготовителя (зависит от модели и указано на изделии), адрес производства:

1. Самсунг Электроникс Хуйжоу Со.,Ltd.  
 256, Чжункай шесть дорога, улица Ченжань, зоны развития высокотехнологий Чжункай, город Хуэйчжоу, провинция Гуандун, Китай
2. P.T. Самсунг Электроникс Индонезия Со.  
 Промышленная площадка Jl Сикаранг, Джабабека Рая Блок F 29-33 Сикаранг, Бекаси 17530, Индонезия



### Связывайтесь с SAMSUNG по всему миру

Если у вас есть предложения или вопросы по продукции Samsung, обращайтесь, пожалуйста, в информационный центр компании Samsung.

Регион	Контактный центр ☎	Веб-узел
RUSSIA	8-800-555-55-55	<a href="http://www.samsung.com/ru/support">www.samsung.com/ru/support</a>
GEORGIA	0-800-555-5555	<a href="http://www.samsung.com/support">www.samsung.com/support</a>
ARMENIA	0-800-05-5555	<a href="http://www.samsung.com/support">www.samsung.com/support</a>
AZERBAIJAN	088-55-55-5555	<a href="http://www.samsung.com/support">www.samsung.com/support</a>
KAZAKHSTAN	8-10-800-500-55-500 (GSM: 7799, VIP care 7700)	<a href="http://www.samsung.com/support">www.samsung.com/support</a>
UZBEKISTAN	8-10-800-500-55-500	<a href="http://www.samsung.com/support">www.samsung.com/support</a>
KYRGYZSTAN	8-10-800-500-55-500	<a href="http://www.samsung.com/kz_ru/support">www.samsung.com/kz_ru/support</a>
TADJIKISTAN	8-10-800-500-55-500	<a href="http://www.samsung.com/support">www.samsung.com/support</a>
Mongolia	7-800-555-55-55	<a href="http://www.samsung.com/support">www.samsung.com/support</a>
UKRAINE	0-800-502-000	<a href="http://www.samsung.com/ua/support">www.samsung.com/ua/support</a> (Ukrainian) <a href="http://www.samsung.com/ua_ru/support">www.samsung.com/ua_ru/support</a> (Russian)
BELARUS	810-800-500-55-500	<a href="http://www.samsung.com/support">www.samsung.com/support</a>
MOLDOVA	0-800-614-40	<a href="http://www.samsung.com/support">www.samsung.com/support</a>

## Дата выпуска



*[Правильная утилизация аккумуляторов]*

### **(Действительно для стран, использующих систему раздельного сбора отходов)**

Наличие этого символа на аккумуляторе, на его упаковке или в сопроводительной документации указывает на то, что по окончании срока службы изделие не должно выбрасываться с другими бытовыми отходами. Наличие обозначений химических элементов Hg, Cd и Pb означает, что аккумулятор содержит ртуть, кадмий или свинец, количество которых превышает эталонный уровень, определенный в Директиве ЕС 2006/66. Неправильная утилизация аккумуляторов может привести к нанесению вреда здоровью человека или окружающей среде.

Чтобы защитить природные ресурсы и обеспечить повторное использование материалов, пожалуйста не выбрасывайте аккумуляторы с другими отходами, а сдавайте их на переработку в местную бесплатную службу приема аккумуляторов.



*Правильная утилизация изделия  
(Использованное электрическое и электронное оборудование)*

### **(Действительно для стран, использующих систему раздельного сбора отходов)**

Наличие данного знака показывает, что изделие и его электронные аксессуары (например, зарядное устройство, гарнитура, кабель USB) по окончании их срока службы нельзя утилизировать вместе с другими бытовыми отходами.

Во избежание нанесения вреда окружающей среде и здоровью людей при неконтролируемой утилизации, а также для обеспечения возможности переработки для повторного использования, утилизируйте изделие и его электронные аксессуары отдельно от прочих отходов. Сведения о месте и способе утилизации изделия в соответствии с нормами природоохранного законодательства можно получить у продавца или в соответствующей государственной организации.

Бизнес-пользователи должны обратиться к своему поставщику и ознакомиться с условиями договора купли-продажи. Запрещается утилизировать изделие и его электронные аксессуары вместе с другими производственными отходами.