



**Contact SAMSUNG WORLDWIDE**

If you have any questions or comments relating to Samsung products, please contact the SAMSUNG customer care centre.

Country	Customer Care Centre ☎	Web Site
AUSTRIA	0810 - SAMSUNG (7267864, € 0.07/min)	www.samsung.com/at
BELGIUM	02-201-24-18	www.samsung.com/be (Dutch) www.samsung.com/be_fr (French)
CZECH	800 - SAMSUNG (800-726786) Samsung Zrt., česká organizační složka, Oasis Florenc, Sokolovská394/17, 180 00, Praha 8	www.samsung.com/cz
DENMARK	70 70 19 70	www.samsung.com/dk
FINLAND	030 - 6227 515	www.samsung.com/fi
FRANCE	01 48 63 00 00	www.samsung.com/fr
GERMANY	01805 - SAMSUNG (726-7864 € 0,14/Min)	www.samsung.de
HUNGARY	06-80-SAMSUNG (726-7864)	www.samsung.com/hu
ITALIA	800-SAMSUNG (726-7864)	www.samsung.com/it
LUXEMBURG	261 03 710	www.samsung.com/lu
NETHERLANDS	0900-SAMSUNG (0900-7267864) (€ 0,10/Min)	www.samsung.com/nl
NORWAY	815-56 480	www.samsung.com/no
POLAND	0 801 1SAMSUNG (172678) 022-607-93-33	www.samsung.com/pl
PORTUGAL	80820-SAMSUNG (726-7864)	www.samsung.com/pt
SLOVAKIA	0800-SAMSUNG (726-7864)	www.samsung.com/sk
SPAIN	902 - 1 - SAMSUNG (902 172 678)	www.samsung.com/es
SWEDEN	0771 726 7864 (SAMSUNG)	www.samsung.com/se
TURKEY	444 77 11	www.samsung.com/tr
U.K	0845 SAMSUNG (7267864)	www.samsung.com/uk
EIRE	0818 717100	www.samsung.com/ie
SWITZERLAND	0848 - SAMSUNG (7267864, CHF 0.08/min)	www.samsung.com/ch www.samsung.com/ch_fr(French)
LITHUANIA	8-800-77777	www.samsung.com/lt
LATVIA	8000-7267	www.samsung.com/lv
ESTONIA	800-7267	www.samsung.com/ee

LED TV user manual



# LED TV user manual

SAMSUNG

imagine the possibilities

Thank you for purchasing this Samsung product.  
To receive more complete service, please register  
your product at

[www.samsung.com/register](http://www.samsung.com/register)

Model \_\_\_\_\_ Serial No. \_\_\_\_\_



Figures and illustrations in this User Manual are provided for reference only and may differ from actual product appearance. Product design and specifications may be changed without notice.

### Digital TV notice

1. Functionalities related to Digital TV (DVB) are only available in countries/areas where DVB-T (MPEG2 and MPEG4 AVC) digital terrestrial signals are broadcasted or where you are able to access to a compatible DVB-C (MPEG2 and MPEG4 AAC) cable-TV service. Please check with your local dealer the possibility to receive DVB-T or DVB-C signal.
2. DVB-T is the DVB European consortium standard for the broadcast transmission of digital terrestrial television and DVB-C is that for the broadcast transmission of digital TV over cable. However, some differentiated features like EPG (Electric Programme Guide), VOD (Video On Demand) and so on, are not included in this specification. So, they cannot be workable at this moment.
3. Although this TV set meets the latest DVB-T and DVB-C standards, as of [August, 2008], the compatibility with future DVB-T digital terrestrial and DVB-C digital cable broadcasts cannot be guaranteed.
4. Depending on the countries/areas where this TV set is used some cable-TV providers may charge an additional fee for such a service and you may be required to agree to terms and conditions of their business.
5. Some Digital TV functions might be unavailable in some countries or regions and DVB-C might not work correctly with some cable service providers.
6. For more information, please contact your local Samsung customer care centre.  
 The reception quality of TV may be affected due to differences in broadcasting method between the countries. Please check the TV performance in the local SAMSUNG Authorized Dealer, or the Samsung Call Centre whether it can be improved by reconfiguring TV setting or not.



### Still image warning

Avoid displaying still images (like jpeg picture files) or still image element (like TV programme logo, panorama or 4:3 image format, stock or news bar at screen bottom etc.) on the screen. Constant displaying of still picture can cause ghosting of LED screen, which will affect image quality. To reduce risk of this effect, please follow below recommendations:

- Avoid displaying the same TV channel for long periods.
- Always try to display any image on full screen, use TV set picture format menu for best possible match.
- Reduce brightness and contrast values to minimum required to achieve desired picture quality, exceeded values may speed up the burnout process.
- Frequently use all TV features designed to reduce image retention and screen burnout, refer to proper user manual section for details.

### Securing the Installation Space

Keep the required distances between the product and other objects (e.g. walls) to ensure proper ventilation. Failing to do so may result in fire or a problem with the product due to an increase in the internal temperature of the product.

-  When using a stand or wall-mount, use parts provided by Samsung Electronics only.
  - If you use parts provided by another manufacturer, it may result in a problem with the product or an injury due to the product falling.
-  The appearance may differ depending on the product.

#### Installation with a stand.

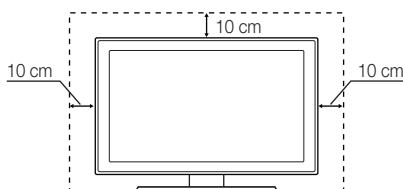

#### Installation with a wall-mount.

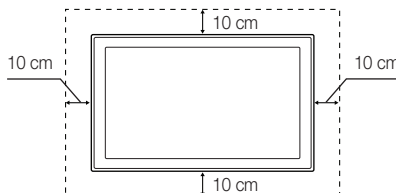

#### Correct Disposal of This Product (Waste Electrical & Electronic Equipment)

##### (Applicable in the European Union and other European countries with separate collection systems)

This marking on the product, accessories or literature indicates that the product and its electronic accessories (e.g. charger, headset, USB cable) should not be disposed of with other household waste at the end of their working life. To prevent possible harm to the environment or human health from uncontrolled waste disposal, please separate these items from other types of waste and recycle them responsibly to promote the sustainable reuse of material resources. Household users should contact either the retailer where they purchased this product, or their local government office, for details of where and how they can take these items for environmentally safe recycling. Business users should contact their supplier and check the terms and conditions of the purchase contract. This product and its electronic accessories should not be mixed with other commercial wastes for disposal.



#### Correct disposal of batteries in this product

##### (Applicable in the European Union and other European countries with separate battery return systems)

This marking on the battery, manual or packaging indicates that the batteries in this product should not be disposed of with other household waste at the end of their working life. Where marked, the chemical symbols Hg, Cd or Pb indicate that the battery contains mercury, cadmium or lead above the reference levels in EC Directive 2006/66. If batteries are not properly disposed of, these substances can cause harm to human health or the environment. To protect natural resources and to promote material reuse, please separate batteries from other types of waste and recycle them through your local, free battery return system.



# Contents

## Getting Started

4

- 4 Accessories
- 5 Viewing the Control Panel
- 6 Viewing the Remote Control
- 7 Connecting to an Antenna
- 7 Plug & Play (Initial Setup)

## Connections

8

- 8 Connecting to an AV Device
- 10 Connecting to an Audio Device
- 11 Changing the Input Source

## Basic Features

12

- 12 How to Navigate Menu
- 12 Using the **INFO** button (Now & Next guide)
- 12 Planning Your Viewing
- 14 Channel Menu
- 16 Picture Menu
- 21 Sound Menu
- 23 Setup Menu
- 25 Support Menu

## Advanced Features

27

- 27 Connecting to a PC
- 28 Network Connection
- 35 Media Play
- 44 Anynet+
- 48 Internet@TV
- 51 AllShare

## Other Information

53

- 53 Analogue Channel Teletext Feature
- 54 Assembling the Cables
- 55 Installing the Wall Mount
- 57 Anti-theft Kensington Lock
- 57 Securing the TV to the wall
- 58 Troubleshooting
- 62 Specifications
- 63 Index

### Check the Symbol!



This function can be used by pressing the **TOOLS** button on the remote control.



Note



One-Touch Button

# Getting Started

## Accessories

- ✎ Please make sure the following items are included with your LED TV. If any items are missing, contact your dealer.
- ✎ The items' colours and shapes may vary depending on the models.
- ✎ Cables not included in the package contents can be purchased separately.

### ⚠ CAUTION: INSERT SECURELY LEST SHOULD BE DETACHED IN SET

- Remote Control & Batteries (AAA x 2)
- Owner's Instructions
- Warranty Card / Safety Guide (Not available in some locations)
- Cleaning Cloth

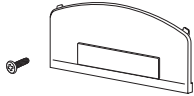

• Blanking Bracket



• Holder-Ring (4EA)



• Holder-Wire stand



• Cable Tie



• Holder-Wire (3EA)



• SCART Adapter (2EA)



• LAN Adapter



• Antenna Adapter



• Optical Adapter



• PC Adapter



• Component Adapter



• AV Adapter

See separate guide for installing the stand.

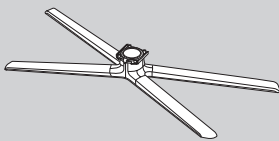

• Stand (1EA)

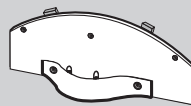

• Guide Stand (1EA)



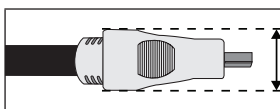

• Screws (9EA)

- ✎ For best cable connection to this product, be sure to use cables with a maximum thickness as below:





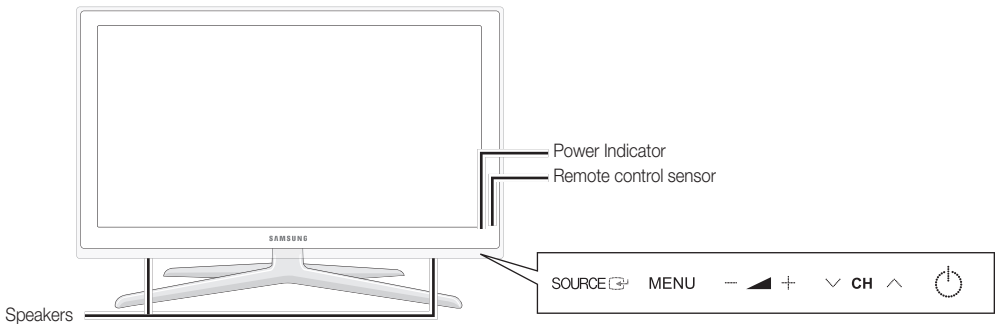

- Maximum thickness - 0.55 inches (14mm)

## Viewing the Control Panel

-  The product colour and shape may vary depending on the model.
-  Contact with objects other than your finger may switch on the LED touchpad.



Power Indicator	Blinks and turns off when the power is on and lights up in standby mode.
Remote control sensor	Aim the remote control towards this spot on the TV.
SOURCE 	Toggles between all the available input sources. In the on-screen menu, use this button as you would use the ENTER  button on the remote control.
MENU	Displays an on-screen menu, the OSD (on screen display), of your TV's features.
-  +	Adjusts the volume. In the OSD, use the -  + buttons as you would use the ◀ and ▶ buttons on the remote control.
▼ CH ▲	Changes the channels. In the OSD, use the ▼ CH ▲ buttons as you would use the ▼ and ▲ buttons on the remote control.
 (Power)	Turns the TV on or off.

### Standby mode

Do not leave your TV in standby mode for long periods of time (when you are away on a holiday, for example). A small amount of electric power is still consumed even when the power button is turned off. It is best to unplug the power cord.

# Getting Started

## Viewing the Remote Control

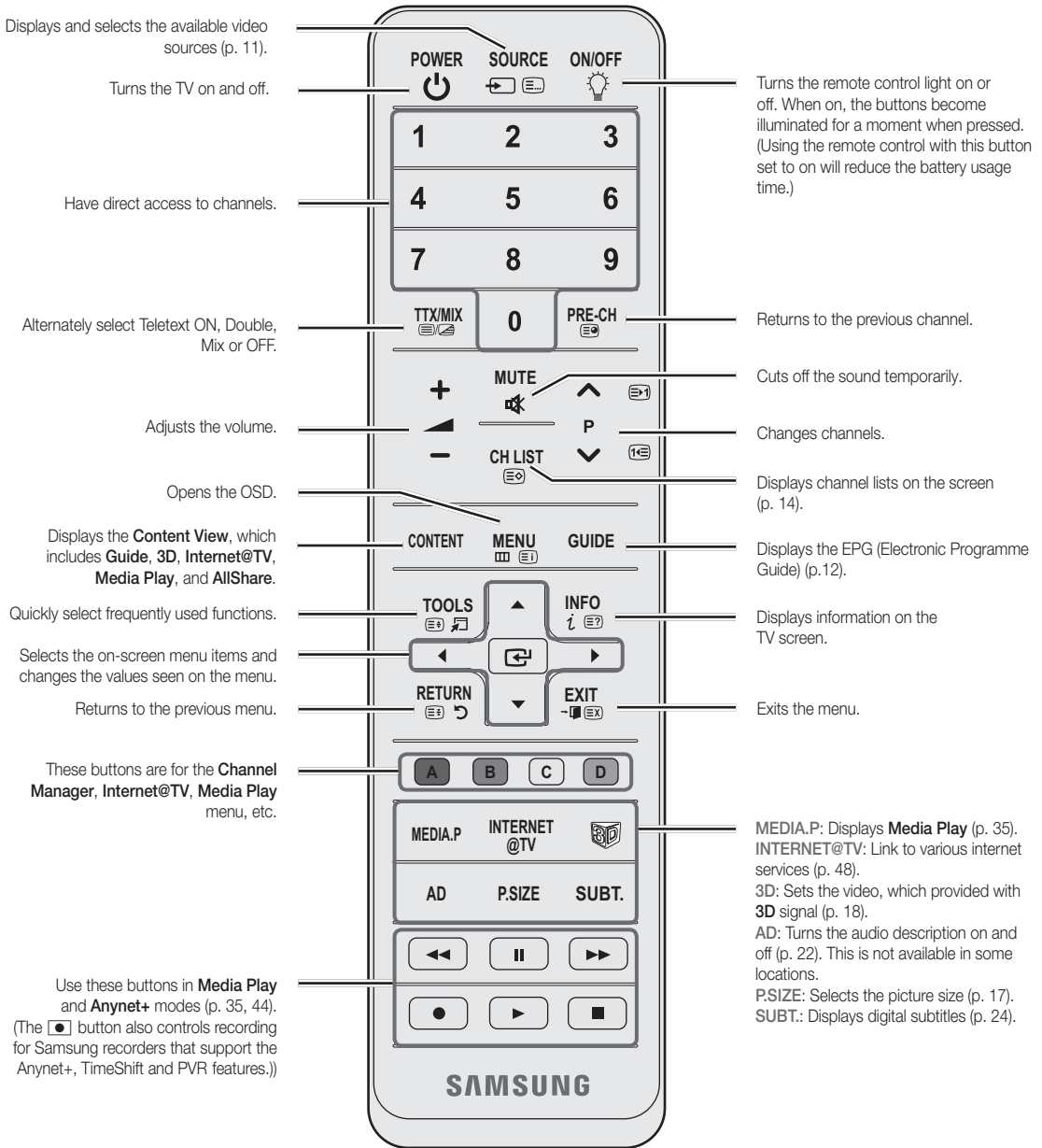

### Installing batteries (Battery size: AAA)

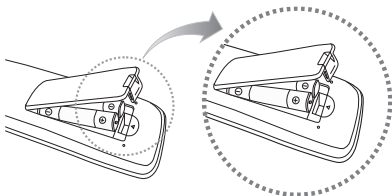

#### NOTE

- Use the remote control within 23 feet from the TV.
- Bright light may affect the performance of the remote control. Avoid using nearby special fluorescent light or neon signs.
- The colour and shape may vary depending on the model.

## Connecting to an Antenna

When the TV is initially powered on, basic settings proceed automatically.



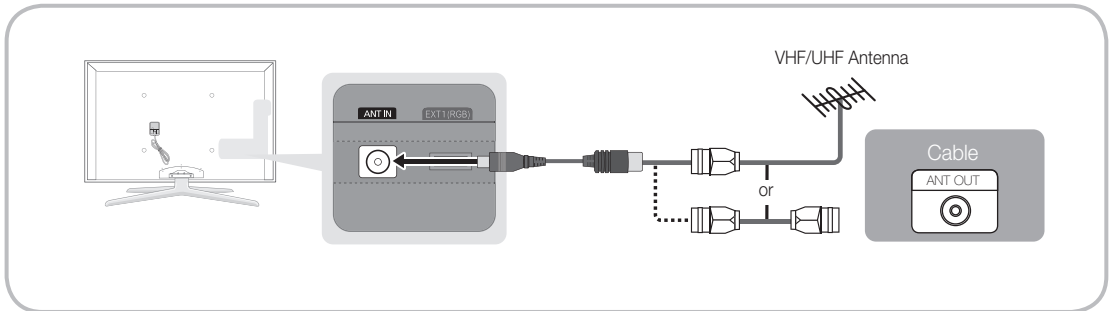







 Preset: Connecting the mains and antenna.



## Plug & Play (Initial Setup)

When the TV is initially powered on, a sequence of on-screen prompts will assist in configuring basic settings. Press the **POWER**  button. **Plug & Play** is available only when the **Input** source is set to TV.

 To return to the previous step, press the Red button.

<b>1</b>	Selecting a language	Press the ▲ or ▼ button, then press the ENTER  button. Select the desired OSD (On Screen Display) language.	
<b>2</b>	Selecting <b>Store Demo</b> or <b>Home Use</b>	Press the ◀ or ▶ button, then press the ENTER  button. <ul style="list-style-type: none"> <li>• Select the <b>Home Use</b> mode. <b>Store Demo</b> mode is for retail environments.</li> <li>• To return the unit's settings from <b>Store Demo</b> to <b>Home Use</b> (standard): Press the volume button on the TV. When you see the volume OSD, press and hold <b>MENU</b> for 5 sec.</li> </ul>	
<b>3</b>	Selecting a country	Press the ▲ or ▼ button, then press the ENTER  button. Select the appropriate country.	
<b>4</b>	Selecting an antenna	Press the ▲ or ▼ button, then press the ENTER  button. Select <b>Air</b> or <b>Cable</b> .	
<b>5</b>	Selecting a channel	Press the ▲ or ▼ button, then press the ENTER  button. Select the channel source to memorise. When setting the antenna source to <b>Cable</b> , a step appears allowing you to assign numerical values (channel frequencies) to the channels. For more information, refer to <b>Channel → Auto Store</b> (p. 14).  Press the ENTER  button at any time to interrupt the memorisation process.	
<b>6</b>	Setting the <b>Clock Mode</b>	Set the <b>Clock Mode</b> automatically or manually. Press the ▲ or ▼ button to select <b>Auto</b> , then press the ENTER  button.	
<b>7</b>	<b>Time Zone</b>	Press the ▲ or ▼ button to select the your time zone, then press the ENTER  button. (depending on the country)	
<b>8</b>	Viewing the <b>HD Connection Guide</b> .	The connection method for the best HD screen quality is displayed.	
<b>9</b>	<b>Enjoy your TV.</b>	Press the ENTER  button.	

### If You Want to Reset This Feature...

Select **Setup - Plug & Play** (Initial Setup). Enter your 4 digit PIN number. The default PIN number is "0-0-0-0." If you want to change the PIN number, use the **Change PIN** function.

# Connections

## Connecting to an AV Device

### Using an HDMI or HDMI/DVI cable (up to 1080p)

Available devices: DVD, Blu-ray player, HD cable box, HD STB (Set-Top-Box) satellite receiver, cable box, STB satellite receiver

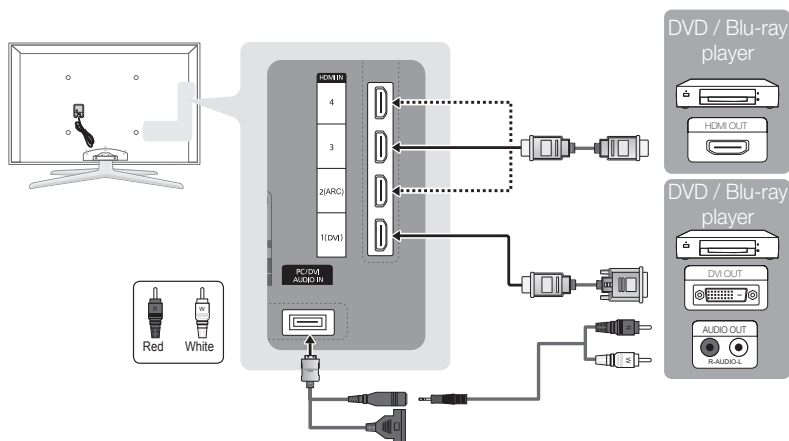

#### HDMI IN 1(DVI), 2(ARC), 3, 4, PC/DVI AUDIO IN

- For better picture and audio quality, connect to a digital device using an HDMI cable.
- An HDMI cable supports digital video and audio signals, and does not require an audio cable.
  - To connect the TV to a digital device that does not support HDMI output, use an HDMI/DVI and audio cables.
- The picture may not display normally (if at all) or the audio may not work if an external device that uses an older version of HDMI mode is connected to the TV. If such a problem occurs, ask the manufacturer of the external device about the HDMI version and, if out of date, request an upgrade.
- Be sure to use an HDMI cable with a thickness of 14 mm or less.
- Be sure to purchase a certified HDMI cable. Otherwise, the picture may not display or a connection error may occur.
- A basic high-speed HDMI cable or one with ethernet is recommended. This product does not support the ethernet function via HDMI.
- This product supports the 3D and ARC (Audio Return Channel) functions via an HDMI cable. Note that the ARC function is supported by the **HDMI IN 2(ARC)** port only.
  - If **3D Auto View** is set to **On**, some functions such as **Internet@TV** may be disabled. In this case, set **3D Auto View** or **3D Mode** to **Off**.
- The ARC function allows digital audio to output via the **HDMI IN 2(ARC)** port. It can be enabled only when the TV is connected with an audio receiver that supports the ARC function.

## Using a Component (up to 1080p) or Audio/Video (480i only) and Scart Cable

Available devices: DVD, Blu-ray player, cable box, STB satellite receiver, VCR

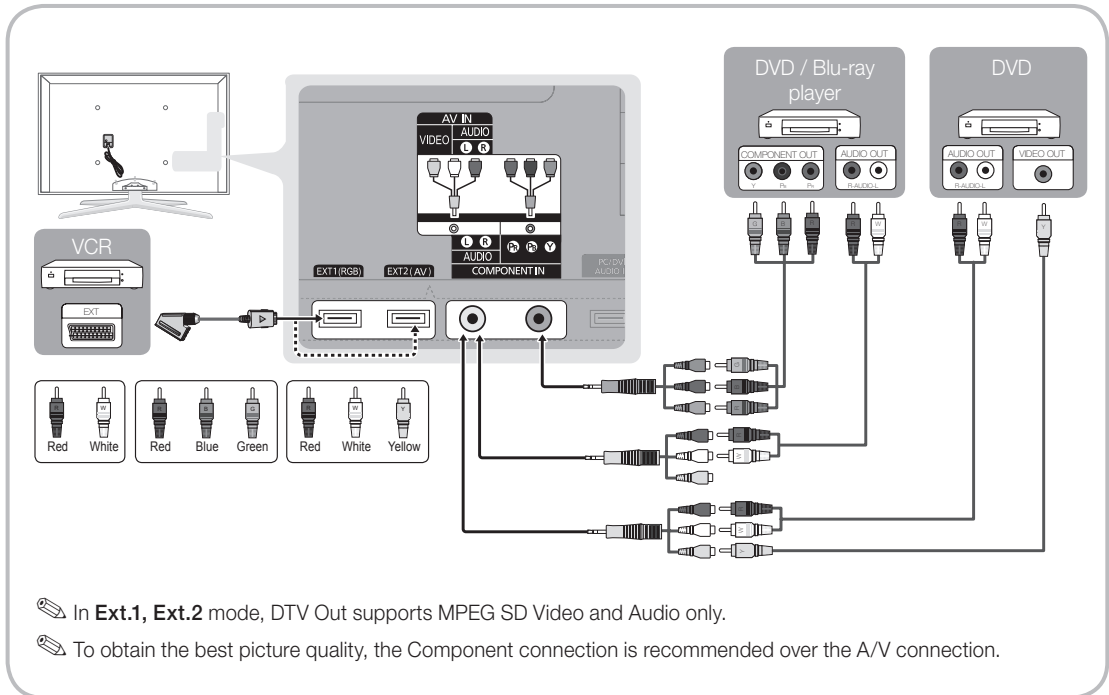

# Connections

## Connecting to an Audio Device

### Using an Optical (Digital) or Audio (Analogue) Cable or Headphone Connection

Available devices: digital audio system, amplifier, DVD home theatre

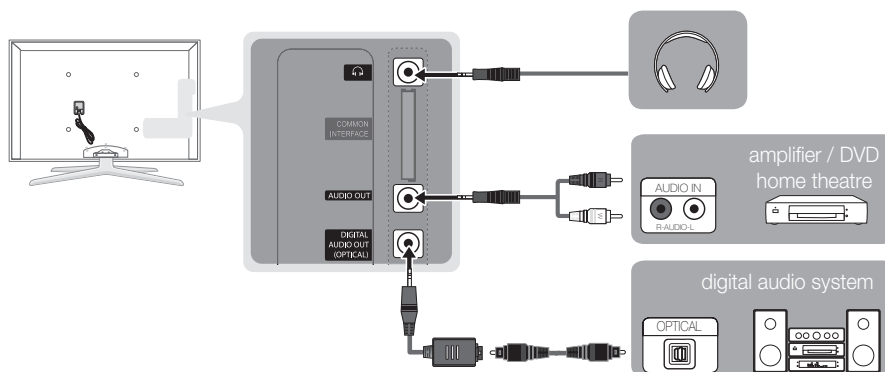

#### DIGITAL AUDIO OUT (OPTICAL)

- When a digital audio system is connected to the **DIGITAL AUDIO OUT (OPTICAL)** jack, decrease the volume of both the TV and the system.
- 5.1 CH (channel) audio is available when the TV is connected to an external device supporting 5.1 CH.
- When the receiver (home theatre) is set to on, you can hear sound output from the TV's optical jack. When the TV is receiving a DTV signal, the TV will send 5.1 CH sound to the home theatre receiver. When the source is a digital component such as a DVD / Blu-ray player / cable box / STB (Set-Top-Box) satellite receiver and is connected to the TV via HDMI, only 2 CH audio will be heard from the home theatre receiver. If you want to hear 5.1 CH audio, connect the digital audio out jack from your DVD / Blu-ray player / cable box / STB satellite receiver directly to an amplifier or home theatre.

 **Headphones** : You can connect your headphones to the headphones output on your set. While the headphones are connected, the sound from the built-in speakers will be disabled.

- Sound function may be restricted when connecting headphones to the TV.
- Headphone volume and TV volume are adjusted separately.

 **AUDIO OUT:** Connects to the audio input jacks on your amplifier/DVD home theatre.

- When connecting, use the appropriate connector.
- When an audio amplifier is connected to the **AUDIO OUT** jacks: Decrease the volume of the TV and adjust the volume level with the amplifier's volume control.

## CONNECTIONS COMMON INTERFACE Slot

To watch paid channels, the "CI or CI+ CARD" must be inserted.

- If you don't insert the "CI or CI+ CARD," some channels will display the message "Scrambled Signal".
- The pairing information containing a telephone number, the "CI or CI+ CARD" ID the Host ID and other information will be displayed in about 2~3 minutes. If an error message is displayed, please contact your service provider.
- When the configuration of channel information has finished, the message "Updating Completed" is displayed, indicating the channel list is updated.

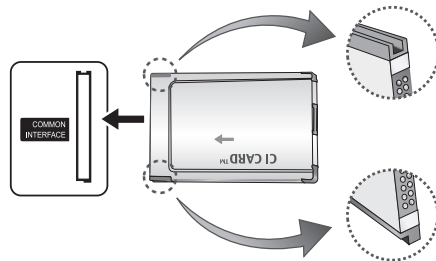

### NOTE

- You must obtain a "CI or CI+ CARD" from a local cable service provider.
- When removing the "CI or CI+ CARD", carefully pull it out with your hands since dropping the "CI or CI+ CARD" may cause damage to it.
- Insert the "CI or CI+ CARD" in the direction marked on the card.
- The location of the **COMMON INTERFACE** slot may be different depending on the model.
- "CI or CI+ CARD" is not supported in some countries and regions; check with your authorized dealer.
- If you have any problems, please contact a service provider.
- Insert the "CI or CI+ CARD" that supports the current antenna settings. The screen will be distorted or will not be seen.

## Changing the Input Source

### Source List

Use to select TV or an external input sources such as a DVD / Blu-ray player / cable box / STB satellite receiver.

- **TV / Ext.1 / Ext.2 / PC / AV / Component / HDMI1/DVI / HDMI2 / HDMI3 / HDMI4 / USB**

 In the **Source List**, connected inputs will be highlighted.

 **Ext.1, Ext.2** and **PC** always stay activated.



### Edit Name

- **VCR / DVD / Cable STB / Satellite STB / PVR STB / AV Receiver / Game / Camcorder / PC / DVI PC / DVI Devices / TV / IPTV / Blu-ray / HD DVD / DMA:** Name the device connected to the input jacks to make your input source selection easier.

 When a PC with a resolution of 1920 x 1080 @ 60Hz is connected to the **HDMI IN 1(DVI)** port, you should set to **DVI PC** mode under **Edit Name**.

 When connecting an HDMI/DVI cable to the **HDMI IN 1(DVI)** port, you should set to **DVI PC** or **DVI Devices** mode under **Edit Name**.

 If an HDMI cable is connected to the **HDMI IN 1(DVI)** port, the audio may not work. In this case, connect to the **PC/DVI AUDIO IN** port.

# Basic Features

## How to Navigate Menus

Before using the TV, follow the steps below to learn how to navigate the menu and select and adjust different functions.

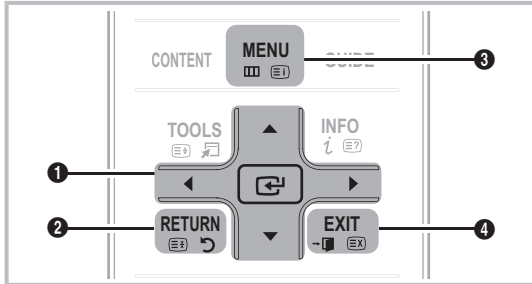

- 1 ENTER / Direction button: Move the cursor and select an item. Confirm the setting.
- 2 RETURN button: Returns to the previous menu.
- 3 MENU button: Displays the main on-screen menu.
- 4 EXIT button: Exits the on-screen menu.

## How to Operate the OSD (On Screen Display)

The access step may differ depending on the selected menu.

- |   |       |  |
|---|-------|--|
| 1 | MENU  | The main menu options appear on the screen:<br><b>Picture, Sound, Channel, Setup, Input, Application, Support.</b>       |
| 2 | ▲ / ▼ | Select an icon with the ▲ or ▼ button.   |
| 3 | ENTER | Press ENTER  to access the sub-menu.   |
| 4 | ▲ / ▼ | Select the desired submenu with the ▲ or ▼ button.   |
| 5 | ◀ / ▶ | Adjust the value of an item with the ◀ or ▶ button. The adjustment in the OSD may differ depending on the selected menu. |
| 6 | ENTER | Press ENTER  to complete the configuration.  |
| 7 | EXIT  | Press EXIT.  |

## Using the INFO button (Now & Next guide)

The display identifies the current channel and the status of certain audio-video settings.

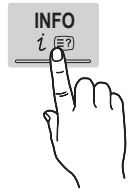

The Now & Next guide shows daily TV programme information for each channel according to the broadcasting time.

- Scroll ◀, ▶ to view information for a desired programme while watching the current channel.
- Scroll ▲, ▼ to view information for other channels. If you want to move to the currently selected channel, press the ENTER button.

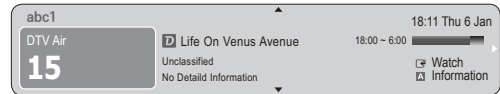

## Planning Your Viewing

### Guide

The EPG (Electronic Programme Guide) information is provided by broadcasters.

Using programme schedules provided by broadcasters, you can specify programmes you want to watch in advance so that the channel automatically changes to the selected programme channel at the specified time. Programme entries may appear blank or out of date depending on a channel status.



### Using Channel View

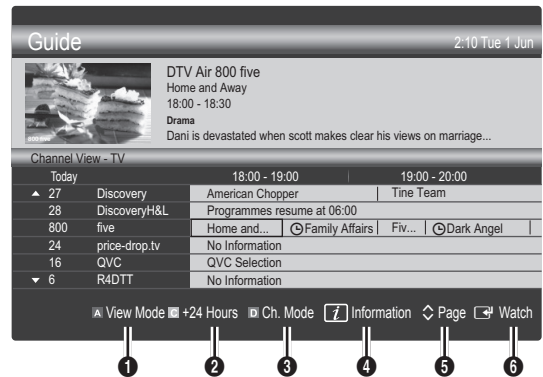

## Using Scheduled View

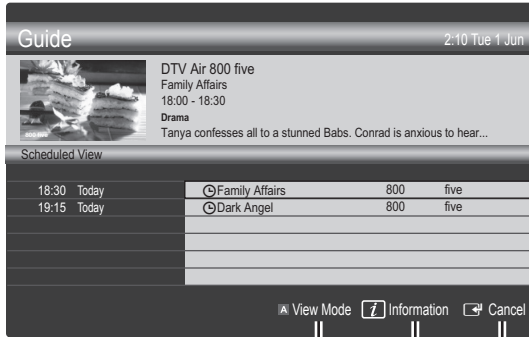

- 1 **View Mode**: View the list of programmes that are playing now or coming up.
- 2 **+24 Hours**: Viewing the list of programmes to be broadcasted after 24 hours.
- 3 **Ch. Mode**: Select the type of channels you want to display on the **Channel View** window. (**All, TV, Radio, Data/Other, My Channel 1~4**)
- 4 **Information**: Displays details of the selected programme.
- 5 **(Page)**: Move to next or previous page.
- 6 **ENTER** button
  - When selecting the current programme, you can watch the selected programme.
  - When selecting the future programme, you can reserve to watch the selected programme. To cancel the schedule, press the **ENTER** button again and select **Cancel Schedules**.

## Channel Manager

Delete or set favourites channels and use the programme guide for digital broadcasts. Select a channel in the **Channels, My Channels** or **Scheduled** screen.

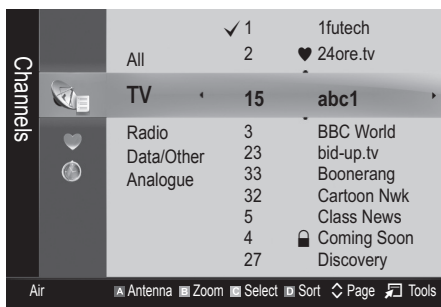

- **Channels**: Shows the channel list according to channel type.
- **My Channels**: Shows the group of the channel.
- **Scheduled**: Shows all the currently reserved programmes.

Using the colour buttons with the **Channel Manager**

- **Red (Antenna)**: Toggle among **Air** or **Cable**.
- **Green (Zoom)**: Enlarges or shrinks a channel number.
- **Yellow (Select)**: Select desired channels and press the Yellow button to set all the selected channels at the same time. The mark appears to the left of the selected channels.
- **Blue (Sort)**: Change the list ordered by channel name or channel number.
- **(Page)**: Move to next or previous page.
- **(Tools)**: Displays the **Channel Manager** option menu. (The options menus may differ depending on the situation.)

## Channel Status Display Icons

Icons	Operations
	An analogue channel.
	A channel selected.
	A channel set as a Favourite.
	A programme currently being broadcast.
	A locked channel.
	A reserved programme.

## Guide Type (Samsung / Guide Plus+)

(depending on the country)

You can select a different type of Guide.

- **Samsung**: Uses the guide programme by provided samsung.
- **Guide Plus+**: Uses the guide programme provided by Rovi International Solutions. For more information, refer to “[www.europe.guideplus.com](http://www.europe.guideplus.com).”

## Using Favourite Channels

### My Channels

(in **Channel Manager**)

Shows all favourite channels.

- **Edit My Channels** : You can set the selected channels to desired my channels group.

The “” symbol will be displayed and the channel will be set as a my channel.

1. Select a channel and press the **TOOLS** button.
2. Add or delete a channel in the my channel groups you want among 1, 2, 3 and 4.
  - One or more groups can be selected.

# Basic Features

3. After you have changed the settings, the channel list for each group can be viewed in my channels.

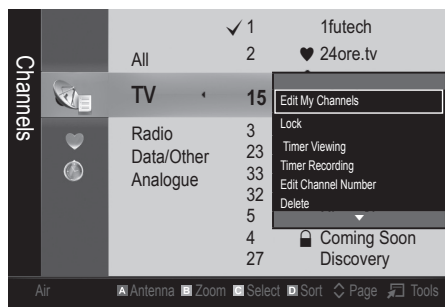

## Channel List

You can see all the channels searched.



### Channel Menu

#### Retuning Channels

### Antenna (Air / Cable)

Before your television can begin memorising the available channels, you must specify the type of signal source that is connected to the TV (i.e. an Air or a Cable system).

### Country

The PIN input screen appears. Enter your 4 digit PIN number.

- **Digital Channel:** Change the country for digital channels.
- **Analogue Channel:** Change the country for analogue channels.

### Auto Store

Scans for a channel automatically and stores in the TV.

- ✎ Automatically allocated programme numbers may not correspond to actual or desired programme numbers. If a channel is locked using the **Child Lock** function, the PIN input window appears.

- **Antenna Source (Air / Cable)** **TOOLS** : Select the antenna source to memorise.

- **Channel Source (Digital & Analogue / Digital / Analogue):** Select the channel source to memorise.

When selecting **Cable** → **Digital & Analogue** or **Digital**: Provide a value to scan for cable channels.

**Search Mode (Full / Network / Quick):** Scans for all channels with active broadcast stations and stores them in the TV.

- ✎ If you select **Quick**, you can set up the **Network**, **Network ID**, **Frequency**, **Modulation** and **Symbol Rate** manually by pressing the button on the remote control.

**Network (Auto / Manual):** Selects the **Network ID** setting mode among **Auto** or **Manual**.

**Network ID:** When **Network** is **Manual**, you can set up **Network ID** using the numeric buttons.

**Frequency:** Displays the frequency for the channel. (differs in each country)

**Modulation:** Displays available modulation values.

**Symbol Rate:** Displays available symbol rates.

## Manual Store

Scans for a channel manually and stores in the TV.

- ✎ If a channel is locked using the **Child Lock** function, the PIN input window appears.

- **Digital Channel:** When scanning has finished, channels are updated in the channel list.

- ✎ When selecting **Antenna** → **Air: Channel**, **Frequency**, **Bandwidth**

- ✎ When selecting **Antenna** → **Cable: Frequency**, **Modulation**, **Symbol Rate**

- **Analogue Channel (Programme, Colour System, Sound System, Channel, Search):** If there is abnormal sound or no sound, reselect the sound standard required.

- ✎ Channel mode

- **P** (programme mode): When tuning is complete, the broadcasting stations in your area have been assigned to position numbers from P0 to P99. You can select a channel by entering the position number in this mode.
- **C** (aerial channel mode) / **S** (cable channel mode): These two modes allow you to select a channel by entering the assigned number for each aerial broadcasting station or cable channel.

## Editing Channels

### Channel Manager Option Menu

(in Channel Manager)

1. Select a channel and press the **TOOLS** button.
2. Edit the channel name or number using the **Edit Channel Name** or **Edit Channel Number** menu.
  - **Edit Channel Name** (analogue channels only): Assign your own channel name.
  - **Edit Channel Number** (digital channels only): Edit the number by pressing the number buttons desired.

## Other Features

### Cable Search Option

(depending on the country)

Sets additional search options such as the frequency and symbol rate for a cable network search.

- **Freq.Start / Freq.Stop**: Set the start or stop frequency (differs in each country).
- **Symbol Rate**: Displays available symbol rates.
- **Modulation**: Displays available modulation values.

## Channel Manager





### Channel Manager Option Menu



Set each channel using the **Channel Manager** menu options (**Lock / Unlock**, **Timer Recording**, **Timer Viewing**, **Sort**, **Delete**, **Select All / Deselect All**). Option menu items may differ depending on the channel status.

1. Select a channel and press the **TOOLS** button.
2. Select a function and change its settings.
  - **Lock / Unlock**: Lock a channel so that the channel cannot be selected and viewed.

#### NOTE

- This function is available only when the **Child Lock** is set to **On**.
- The PIN input screen appears. Enter your 4-digit PIN, the default of which is "0-0-0-0". Change the PIN using the **Change PIN** option.
- **Timer Recording** (digital channels only): Allows you to record a programme currently being broadcasted or make a reservation to record a programme scheduled for broadcast.
  -  A USB device with 4GB of memory or greater must be connected to the TV.
  -  A USB storage device cannot record until it completes the Device Performance Test.

-  In case of USB-HDD, over 5400rpm
-  In case of USB Stick, USB 2.0 and SLC Type. (Minimum size of USB Stick is 2GB.)
-  To record, press the  (REC) button on the remote. Press  (REC) twice to set the recording duration

- **Timer Viewing**: You can set a desired channel to be displayed automatically at the reserved time. Set the current time first to use this function.
  -  When a digital channel is selected, press the  button to view the digital Programme.
- **Sort** (analogue channels only): This operation allows you to change the programme numbers of the stored channels. This operation may be necessary after using the auto store.
- **Delete**: You can delete a channel to display the channels you want.
- **Select All / Deselect All**: Select all the channels or deselect all the selected channels in the channel manager.

## Channel List Transfer

The PIN input screen appears. Enter your 4 digit PIN number. Imports or exports the channel map. You should connect a USB storage to use this function.

- **Import from USB**: Import channel list from USB.
- **Export to USB**: Export channel list to USB. this function is available when USB is connected.

## Scheduled

(in Channel Manager)



You can view, modify or delete a show you have reserved to watch.

- **Change Info**: Change a show you have reserved to watch.
- **Cancel Schedules**: Cancel a show you have reserved to watch.
- **Information**: Display a show you have reserved to watch. (You can also change the reservation information.)
- **Select All / Deselect All**: Select or deselect all reserved programmes.

## Fine Tune

(analogue channels only)

If the signal is weak or distorted, fine tune the channel manually.

-  Fine tuned channels are marked with an asterisk "\*".
-  To reset the fine-tuning, select **Reset**.

# Basic Features

## Picture Menu

### Changing the Preset Picture Mode

#### Mode

Select your preferred picture type.

- **Dynamic:** Suitable for a bright room.
- **Standard:** Suitable for a normal environment.
- **Natural:** Suitable for reducing eye strain.  
 **Natural** is not available in PC mode.
- **Movie:** Suitable for watching movies in a dark room.

### Adjusting Picture Settings

#### Backlight / Contrast / Brightness / Sharpness / Colour / Tint (G/R)



Your television has several setting options for picture quality control.

#### NOTE

- In analogue **TV**, **Ext.**, **AV** modes of the PAL system, the **Tint (G/R)** function is not available.
- In PC mode, you can only make changes to **Backlight**, **Contrast** and **Brightness**.
- Settings can be adjusted and stored for each external device connected to the TV.

### Economical Solutions

#### Eco Solution

- **Energy Saving (Off / Low / Medium / High / Picture Off / Auto)** : This adjusts the brightness of the TV in order to reduce power consumption. If you select **Picture Off**, the screen is turned off, but the sound remains on. Press any button except volume button to turn on the screen.
- **Eco Sensor (Off / On):** To enhance your power savings; the picture settings will automatically adapt to the light in the room.  
 If you adjust the **Backlight**, the **Eco Sensor** will be set to **Off**.  
**Min Backlight:** When **Eco sensor** is **On**, the minimum screen brightness can be adjusted manually.  
 If **Eco Sensor** is **On**, the display brightness may change (become slightly darker or brighter) depending on the surrounding light intensity.

- **No-Signal Power Off (Off / 15 min / 30 min / 60 min):** To avoid unnecessary energy consumption, set how long you want the TV to remain on if it's not receiving a signal.  
 Disabled when the PC is in power saving mode.

### Changing the Picture Options



#### Advanced Settings

(available in **Standard / Movie** mode)

You can adjust the detailed setting for the screen including colour and contrast.

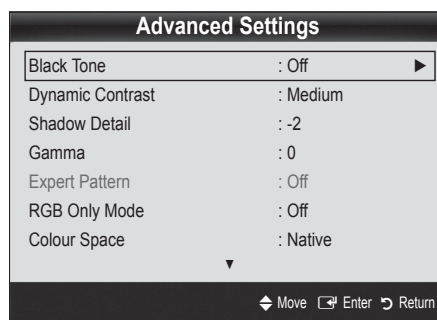
-  In PC mode, you can only make changes to **Dynamic Contrast**, **Gamma**, **White Balance** and **LED Motion Plus**.



- **Black Tone (Off / Dark / Darker / Darkest):** Select the black level to adjust the screen depth.
- **Dynamic Contrast (Off / Low / Medium / High):** Adjust the screen contrast.
- **Shadow Detail (-2~+2):** Increase the brightness of dark images.
- **Gamma:** Adjust the primary colour intensity.
- **Expert Pattern (Off / Pattern1 / Pattern2):** By running the **Expert Pattern** function, the picture can be calibrated without a generator or filter. If the OSD menu disappears or a menu other than the **Picture** menu is opened, the calibration is saved and the **Expert Pattern** window disappears.  
 While the **Expert Pattern** is running, sound is not outputted.  
 Only enabled on DTV, Component / HDMI models.
- **RGB Only Mode (Off / Red / Green / Blue):** You can adjust **Colour** or **Tint (G/R)** of **Red**, **Green** or **Blue** for the picture from an external device (DVD player, home theatre, etc.).
- **Colour Space (Auto / Native / Custom):** Adjust the range of colours available to create the image. To adjust **Colour**, **Red**, **Green**, **Blue** and **Reset**, set **Colour Space** to **Custom**.

- **White Balance:** Adjust the colour temperature for a more natural picture.  
**R-Offset / G-Offset / B-Offset:** Adjust each colour's (red, green, blue) darkness.  
**R-Gain / G-Gain / B-Gain:** Adjust each colour's (red, green, blue) brightness.  
**Reset:** Resets the **White Balance** to its default settings.
- **10p White Balance (Off / On):** Controls the white balance in 10 point interval by adjusting the red, green, and blue brightness.
  - ✎ Available when the picture mode is set to **Movie** and when the external input is set to all input.
  - ✎ Some external devices may not support this function.**Interval:** Select interval to adjust.  
**Red:** Adjust the red level.  
**Green:** Adjust the green level.  
**Blue:** Adjust the blue level.  
**Reset:** Resets the **10p White Balance** to its default settings.
- **Flesh Tone:** Emphasize pink "Flesh Tone."
- **Edge Enhancement (Off / On):** Emphasize object boundaries.
- **xvYCC (Off / On):** Setting the **xvYCC** mode on increases detail and colour space when watching movies from an external device (e.g. DVD player) connected to the HDMI or Component IN jacks.
  - ✎ Available when the picture mode is set to **Movie** and when the external input is set to HDMI or Component.
  - ✎ Some external devices may not support this function.
- **LED Motion Plus (Off / Normal / Cinema / Ticker):** Removes drag from fast scenes with a lot of movement to provide a clear picture.

## Picture Options

- ✎ In PC mode, you can only make changes to the **Colour Tone**, **Size** and **Auto Protection Time**.

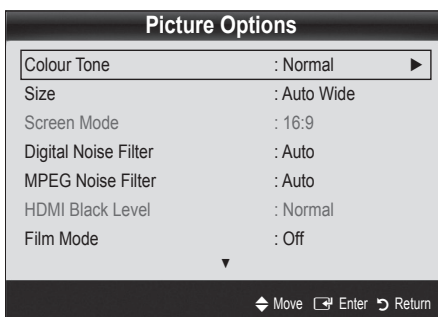

- **Colour Tone (Cool / Normal / Warm1 / Warm2)**
    - ✎ **Warm1** or **Warm2** will be deactivated when the picture mode is **Dynamic**.
    - ✎ Settings can be adjusted and stored for each external device connected to an input on the TV.
  - **Size:** Your cable box/satellite receiver may have its own set of screen sizes as well. However, we highly recommend you use 16:9 mode most of the time.
    - ✎ **Auto Wide:** Automatically adjusts the picture size to the 16:9 aspect ratio.
    - ✎ **16:9:** Adjusts the picture size to 16:9 for DVDs or wide broadcasting.
    - ✎ **Wide Zoom:** Magnifies the picture size more than 4:3. Adjusts the **Position** by using ▲, ▼ buttons.
    - ✎ **Zoom:** Magnifies the 16:9 wide pictures vertically to fit the screen size. Adjusts the **Position** or **Size** by using ▲, ▼ button.
  - **4:3:** The default setting for a movie or normal broadcasting.
    - ✎ Do not watch in 4:3 format for a long time. Traces of borders displayed on the left, right and centre of the screen may cause image retention (screen burn) which are not covered by the warranty.
  - **Screen Fit:** Displays the full image without any cut-off when HDMI (720p / 1080i / 1080p) or Component (1080i / 1080p) signals are inputted.
- NOTE**
- When Double (■■■, ■■■) mode has been set in PIP (Picture-in-Picture), the Picture Size cannot be set.
  - Depending on the input source, the picture size options may vary.
  - The available items may differ depending on the selected mode.
  - In PC mode, only **16:9** and **4:3** modes can be adjusted.
  - Settings can be adjusted and stored for each external device connected to an input on the TV.
  - After selecting **Screen Fit** in **HDMI** (1080i / 1080p) or **Component** (1080i / 1080p) mode: Adjusts the **Position** or **Size** by using ▲, ▼, ◀, ▶ button.
  - If you use the **Screen Fit** function with HDMI 720p input, 1 line will be cut at the top, bottom, left and right as in the overscan function.
- **Screen Mode (16:9 / Wide Zoom / Zoom / 4:3):** Available only when picture size is set to **Auto Wide**. You can determine the desired picture size at the 4:3 WSS (Wide Screen Service) size or the original size. Each European country requires different picture size.
    - ✎ Not available in PC, Component or HDMI mode.

P.SIZE



# Basic Features

- **Digital Noise Filter (Off / Low / Medium / High / Auto / Auto Visualisation):** When the broadcast signal is weak, some static and ghosting may appear. Select one of the options until the best picture is displayed.

**Auto Visualisation:** When changing analogue channels, displays the intensity of the current signal and defines the screen noise filter.

 Only available for analogue channels.

- **MPEG Noise Filter (Off / Low / Medium / High / Auto):** Reduces MPEG noise to provide improved picture quality.

- **HDMI Black Level (Normal / Low):** Selects the black level on the screen to adjust the screen depth.

 Available only in HDMI mode (RGB signals).

- **Film Mode (Off / Auto1 / Auto2):** Sets the TV to automatically sense and process film signals from all sources and adjust the picture for optimum quality.

 Available in AV, COMPONENT (480i / 1080i) and HDMI (480i / 1080i).

- **Motion Plus (Off / Clear / Standard / Smooth / Custom / Demo):** Removes drag from fast scenes with a lot of movement to provide a clearer picture.

 If noise occurs on the screen, please set up the **Motion Plus** to Off. If **Motion Plus** is **Custom**, you can set up the **Blur Reduction**, **Judder Reduction** or **Reset** manually.

 If **Motion Plus** is **Demo**, you can compare the difference of on and off modes.

**Blur Reduction:** Adjusts the blur reduction level from video sources.

**Judder Reduction:** Adjusts the judder reduction level from video sources when playing films.

**Reset:** Reset the custom settings.

- **Auto Protection Time (2 hours / 4 hours / 8 hours / 10 hours / Off):** If the screen remains idle with a still image for a certain period of time defined by the user, the screen saver is activated to prevent the formation of ghost images on the screen.

## Viewing TV using the 3D function

### IMPORTANT HEALTH AND SAFETY INFORMATION FOR 3D PICTURES.

Read and understand the following safety information before using the TV's 3D function.

#### WARNING

- Some viewers may experience discomfort while viewing 3D TV such as dizziness, nausea and headaches. If you experience any such symptom, stop viewing 3D TV, remove 3D Active Glasses and rest.
- Watching 3D images for an extended period of time may cause eye strain. If you feel eye strain, stop viewing 3D TV, remove your 3D Active Glasses and rest.
- A responsible adult should frequently check on children who are using the 3D function. If there are any reports of tired eyes, headaches, dizziness, or nausea, have the child stop viewing 3D TV and rest.
- Do not use the 3D Active Glasses for other purposes (such as general eyeglasses, sunglasses, protective goggles, etc.)
- Do not use the 3D function or 3D Active Glasses while walking or moving around. Using the 3D function or 3D Active Glasses while moving around may result in injuries due to running into objects, tripping, and/or falling.

## 3D

This exciting new feature enables you to view 3D content. In order to fully enjoy this feature, you must purchase a pair of Samsung 3D Active Glasses (SSG-2100AB, SSG-2200AR, SSG-2200KR) to view 3D video.

Samsung 3D Active Glasses are sold separately. For more detailed purchasing information, contact the retailer where you purchased this TV.

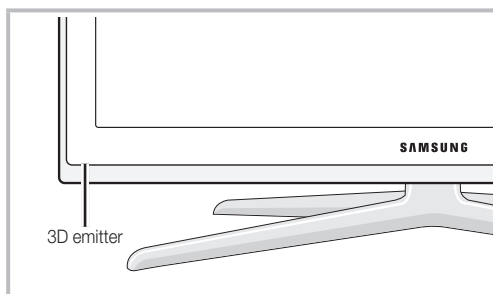
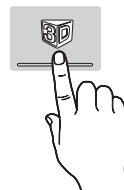









 If there is any obstacle between the emitter and 3D Active Glasses, the proper 3D effect may not be obtained.

■ **3D Mode:** Select the 3D input format.

 If you want to feel the 3D effect fully, please wear the 3D Active Glasses first, and then select **3D Mode** from the list below that provides the best 3D viewing experience.

 When watching 3D images, turn on 3D Active Glasses.

3D Mode	Operation
<b>Off</b>	Turns the 3D function off.
 <b>2D → 3D</b>	Changes a 2D image to 3D.
 <b>Side by Side</b>	Displays two images next to each other.
 <b>Top &amp; Bottom</b>	Displays one image above another.
 <b>Line by Line</b>	Displays the images for the left and right eye alternately in rows.
 <b>Vertical Stripe</b>	Displays the images for the left and right eye alternately in columns.
 <b>Checker Board</b>	Displays the images for the left and right eye alternately in pixels.
 <b>Frequency</b>	Displays the images for the left and right eye alternately in frames.

 “Side by Side” and “Top & Bottom” are available when the resolution is 720p, 1080i and 1080p in **DTV**, **HDMI** and **USB** mode or set to PC connecting through HDMI/DVI cable.

 “Vertical Strip”, “Line by Line” and “Checker Board” are available when the resolution is set to PC connecting through HDMI/DVI cable.

 “Frequency” displays the frequency (60Hz only) when the resolution is set to PC.

■ **3D → 2D (Off / On):** Displays the image for the left eye only.

 This function is deactivated when **3D Mode** set to “2D → 3D” or **Off**.

■ **3D View point:** The overall adjustment of 3D perspective.

 This function is deactivated when **3D Mode** set to “2D → 3D” or **Off**.

■ **Depth:** Adjusts focus / depth in “2D → 3D” mode.

 This function is only activated when the **3D Mode** is “2D → 3D”.

■ **Picture Correction:** Adjusts the images for the left and right eye.

■ **3D Auto View (Off / On):** If **3D Auto View** is set to **On**, a “Side by Side” format HDMI signal with one of the resolutions below is automatically switched to 3D. Here, correct 3D information must be sent from the Standard HDMI 3D Format.

 If a 3D failure occurs due to a 3D information error, set **3D Auto View** to **Off** and manually select a **3D Mode** using the 3D button or corresponding menu.

 Support resolution (16:9 only)

Resolution	Frequency (Hz)
1280 x 720p	50 / 60 Hz
1920 x 1080i	50 / 60 Hz
1920 x 1080p	24 / 30 / 50 / 60 Hz

■ **3D Optimisation:** The overall adjustment of 3D effect.

#### Resolution supported for HDMI PC mode

The resolution for HDMI PC mode is optimized to 1920 x 1080 input.

An input resolution other than 1920 x 1080 may not be displayed properly in 3D display or full screen mode.

# Basic Features

## How to watch the 3D image

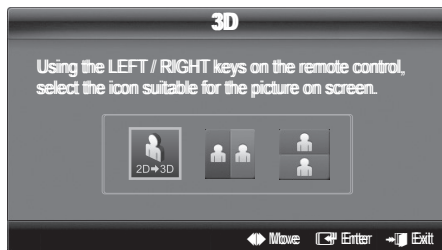

1. Press the **CONTENT** button, then the **Content View** menu will appear.
2. Press the **◀** or **▶** button, then select **3D**.  
To watch in 3D, wear 3D Active Glasses and press the power button on the glasses.
3. Select **OK**, then press the **ENTER** button.
4. Using the **◀** or **▶** buttons on your remote control, selects the **3D Mode** of the image you want to view.  
 Some 3D modes may not be available depending on the format of the image source.

## Supported formats and operating specifications for Standard HDMI 3D

The 3D formats indicated below are recommended by the HDMI association and must be supported.

Source signal format	Standard HDMI 1.4 3D
1920x1080p@24Hz x 2	1920x2205p@24Hz
1280x720p@60Hz x 2	1280x1470p@60Hz
1280x720p@50Hz x 2	1280x1470p@50Hz

The mode is automatically switched to 3D mode for the 3D video input in one of the formats above.

For the Standard HDMI 3D format with 24Hz, the TV is optimized as follows:

- **Resolution First Display Mode:** If **Motion Plus** is set to **Off**, **Clear** or **Standard**, you can watch the video at a high resolution optimized to the resolution of the source video.
- **Judder Reduction Display Mode:** When **Motion Plus** is set to **Smooth** or **Custom**, you can watch a smooth picture without judder.

## Before using 3D function...

### NOTE

- You may notice a small amount of screen flickering when watching 3D images in poor light conditions (from a strobe light, etc.), or under a fluorescent lamp (50Hz ~ 60Hz) or 3 wavelength lamp. If so, dim the light or turn the lamp off.
- 3D mode is automatically disabled in following cases: when changing a channel or the input source, or accessing **Media Play** or **Internet@TV**.
- Some Picture functions are disabled in **3D** mode.
- **PIP** and Data broadcasts (MHEG / MHP) are not supported in **3D** mode.
- 3D Active Glasses from other manufacturers may not be supported.
- When the TV is initially powered on, may take some time until the 3D display is optimized.
- The 3D Active Glasses may not work properly if there is any other 3D product or electronic devices turned on near the glasses or TV. If there is a problem, keep other electronic devices as far away as possible from the 3D Active Glasses.
- When watching pictures from a 50Hz 3D source with its Game mode On, visually-sensitive viewers may see some flicker on bright images.
- **Photos of Media Play** are shown in “2D → 3D” mode only.
- If you lie on your side while watching TV with 3D active glasses, the picture may look dark or may not be visible.
- Be sure to stay within the viewing angle and optimum TV viewing distance when watching 3D pictures.
  - Otherwise, you may not be able to enjoy proper 3D effects.
- The ideal viewing distance should be three times or more the height of the screen. We recommend sitting with viewer's eyes on a level with the screen.

## Picture Reset (OK / Cancel)

Resets your current picture mode to its default settings.

### Setting up the TV with Your PC

Set the input source to PC.

### Auto Adjustment

Adjust frequency values/positions and fine tune the settings automatically.

 Not available when connecting with an HDMI/DVI cable.

### Screen

- **Coarse / Fine:** Removes or reduces picture noise. If the noise is not removed by Fine-tuning alone, then adjust the frequency as best as possible (**Coarse**) and Fine-tune again. After the noise has been reduced, readjust the picture so that it is aligned to the centre of screen.
- **Position:** Adjust the PC screen position with direction button (▲ / ▼ / ◀ / ▶).
- **Image Reset:** Resets the image to default settings.

### Using Your TV as a Computer (PC) Display

Setting Up Your PC Software (Based on Windows XP)  
Depending on the version of Windows and the video card, the actual screens on your PC may differ in which case the same basic set-up information will almost always be applied. (If not, contact your computer manufacturer or Samsung Dealer.)

1. Click on "Control Panel" on the Windows start menu.
2. Click on "Appearance and Themes" in the "Control Panel" window and a display dialog-box will appear.
3. Click on "Display" and a display dialog box will appear.
4. Navigate to the "Settings" tab on the display dialog-box.
  - The correct size setting (resolution) [Optimum: 1920 X 1080 pixels]
  - If a vertical-frequency option exists on your display settings dialog box, the correct value is "60" or "60 Hz". Otherwise, just click "OK" and exit the dialog box.

## Sound Menu

### Changing the Preset Sound Mode

#### SRS TheaterSound

- **Standard:** Selects the normal sound mode.
- **Music:** Emphasizes music over voices.
- **Movie:** Provides the best sound for movies.
- **Clear Voice:** Emphasizes voices over other sounds.
- **Amplify:** Increase the intensity of high-frequency sound to allow a better listening experience for the hearing impaired.

### Adjusting Sound Settings

#### Equalizer

Adjusts the sound mode (standard sound mode only).

- **Balance L/R:** Adjusts the balance between the right and left speaker.
- **100Hz / 300Hz / 1kHz / 3kHz / 10kHz** (Bandwidth Adjustment): Adjusts the level of specific bandwidth frequencies.
- **Reset:** Resets the equalizer to its default settings.

### Sound Systems, Etc.

#### SRS TruSurround HD (Off / On)

(standard sound mode only)

This function provides a virtual 5.1 channel surround sound experience through a pair of speakers using HRTF (Head Related Transfer Function) technology.

#### SRS TruDialog (Off / On)

(standard sound mode only)

This function allows you to increase the intensity of a voice over background music or sound effects so that dialog can be heard more clearly.

# Basic Features

## Audio Language

(digital channels only)

Change the default value for audio languages.

 The available language may differ depending on the broadcast.

## Audio Format

(digital channels only)

When sound is emitted from both the main speaker and the audio receiver, a sound echo may occur due to the decoding speed difference between the main speaker and the audio receiver. In this case, use the TV Speaker function.

 **Audio Format** option may differ depending on the broadcast. 5.1ch Dolby digital sound is only available when connecting an external speaker through an optical cable.

## Audio Description

(not available in all locations) (digital channels only)

This function handles the Audio Stream for the AD (Audio Description) which is sent along with the Main audio from the broadcaster.

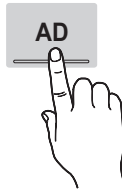

■ **Audio Description (Off / On):** Turn the audio description function on or off.

■ **Volume:** Adjust the audio description volume.

## Auto Volume (Off / Normal / Night)

To equalize the volume level on each channel, set to **Normal**.

■ **Night:** This mode provides an improved sound experience compared to **Normal** mode, making almost no noise. It is useful at night.

## Speaker Select (External Speaker / TV Speaker)

A sound echo may occur due to a difference in decoding speed between the main speaker and the audio receiver. In this case, set the TV to **External Speaker**.

 When **Speaker Select** is set to **External Speaker**, the volume and MUTE buttons will not operate and the sound settings will be limited.

 When **Speaker Select** is set to **External Speaker**.

- **TV Speaker: Off, External Speaker: On**

 When **Speaker Select** is set to **TV Speaker**.

- **TV Speaker: On, External Speaker: On**

 If there is no video signal, both speakers will be mute.

## Additional Setting

(digital channels only)

■ **DTV Audio Level (MPEG / HE-AAC):** This function allows you to reduce the disparity of a voice signal (which is one of the signals received during a digital TV broadcast) to a desired level.

 According to the type of broadcast signal, **MPEG / HE-AAC** can be adjusted between -10dB and 0dB.

 To increase or decrease the volume, adjust between the range 0 and -10 respectively.

■ **SPDIF Output:** SPDIF (Sony Philips Digital InterFace) is used to provide digital sound, reducing interference going to speakers and various digital devices such as a DVD player.

**Audio Format:** During the reception of a digital TV broadcast, you can select the Digital Audio output (SPDIF) format from the options **PCM** or **Dolby Digital**.

**Audio Delay:** Correct audio-video sync problems, when watching TV or video, and when listening to digital audio output using an external device such as an AV receiver (0ms ~ 250ms).

■ **Dolby Digital Comp (Line / RF):** This function minimizes signal disparity between a dolby digital signal and a voice signal (i.e. MPEG Audio, HE-AAC, ATV Sound).

 Select **Line** to obtain dynamic sound, and **RF** to reduce the difference between loud and soft sounds at night time.

**Line:** Set the output level for signals greater or less than -31dB (reference) to either -20dB or -31dB.

**RF:** Set the output level for signals greater or less than -20dB (reference) to either -10dB or -20dB.



## Sound Reset (OK / Cancel)

Reset all sound settings to the factory defaults.

### Selecting the Sound Mode

When you set to **Dual I-II**, the current sound mode is displayed on the screen.







	Audio Type	Dual 1/2	Default
A2 Stereo	Mono	<b>Mono</b>	Automatic change
	Stereo	<b>Stereo ↔ Mono</b>	
	Dual	<b>Dual I ↔ Dual II</b>	
NICAM Stereo	Mono	<b>Mono</b>	Automatic change
	Stereo	<b>Mono ↔ Stereo</b>	
	Dual	<b>Mono ↔ Dual I</b> ↖ <b>Dual II</b> ↙	

-  If the stereo signal is weak and an automatic switching, occurs, then switch to the mono.
-  Only activated in stereo sound signal.
-  Only available when the **Input** source is set to **TV**.



## Setup Menu

### Setting the Time

#### Time

- **Clock:** Setting the clock is for using various timer features of the TV.
  -  The current time will appear every time you press the **INFO** button.
  -  If you disconnect the power cord, you have to set the clock again.
- Clock Mode (Auto / Manual)**
  -  Depending on the broadcast station and signal, the auto time set up may not be correct. In this case, set the time manually.
  -  The antenna must be connected in order to set the time automatically.
- Clock Set:** Set the **Day**, **Month**, **Year**, **Hour** and **Minute** manually.
  -  Available only when **Clock Mode** is set to **Manual**.
- Time Zone** (depending on the country): Select your time zone.
  -  When **Country** is set to **Others**, you can use this function.
  -  This function is only available when the **Clock Mode** is set to **Auto**.

### Using the Sleep Timer

- **Sleep Timer** **TOOLS** : Automatically shuts off the TV after a preset period of time. (30, 60, 90, 120, 150 and 180 minutes).
  -  To cancel **Sleep Timer**, select **Off**.

### Setting the On / Off Timer

- **Timer 1 / Timer 2 / Timer 3:** Three different on / off timer settings can be made. You must set the clock first.

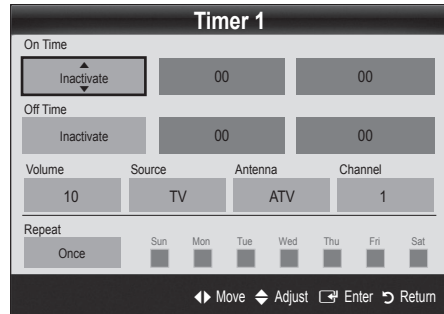

**On Time / Off Time:** Set the hour, minute, and activate / inactivate. (To activate timer with the setting you've chosen, set to **Activate**.)

**Volume:** Set the desired volume level.

**Source:** Select **TV** or **USB** content to be played when the TV is turned on automatically. (**USB** can be selected only when a USB device is connected to the TV)

**Antenna** (when the **Source** is set to **TV**): Select **ATV** or **DTV**.

**Channel** (when the **Source** is set to **TV**): Select the desired channel.

**Contents** (when the **Source** is set to **USB**): Select a folder in the USB device containing music or photo files to be played when the TV is turned on automatically.

#### **NOTE**

- If there is no music file on the USB device or the folder containing a music file is not selected, the Timer function does not operate correctly.
- When there is only one photo file in the USB device, the Slide Show will not play.
- If a folder name is too long, the folder cannot be selected.
- Each USB you use is assigned its own folder. When using more than one of the same type of USB, make sure the folders assigned to each USB have different names.

**Repeat:** Select **Once**, **Everyday**, **Mon~Fri**, **Mon~Sat**, **Sat~Sun** or **Manual** to set at you convenience. If you select **Manual**, you can set up the day you want to activate the timer.



 The  mark indicates the day is selected.

-  **Auto Power Off** (available only when the TV is turned on by Timer): The TV will be automatically turned off after 3 hours of being left idle to prevent overheating.

# Basic Features

## Locking Programme

### Security

-  The PIN input screen appears before the setup screen.
-  Enter your 4-digit PIN, the default of which is "0-0-0-0". Change the PIN using the **Change PIN** option.
- **Child Lock (Off / On):** Lock channels in **Channel Manager**, to prevent unauthorized users, such as children, from watching unsuitable programme.
  -  Available only when the **Input** source is set to **TV**.
- **Parental Lock** (depending on the country): Prevent unauthorized users, such as children, from watching unsuitable programme with a user-defined 4-digit PIN code. If the selected channel is locked, the "🔒" symbol will be displayed.

**Allow All:** Unlock all TV ratings.
- **Change PIN:** Change your personal ID number required to set up the TV.
  -  If you forget the PIN code, press the remote control buttons in the following sequence, which resets the PIN to "0-0-0-0": **POWER** (off) → **MUTE** → 8 → 2 → 4 → **POWER** (on).



## Other Features

### Language

- **Menu Language:** Set the menu language.
- **Teletext Language:** Set a desired language for teletext.
  -  English is the default in cases where the selected language is unavailable in the broadcast.
- **Preference (Primary Audio Language / Secondary Audio Language / Primary Subtitle Language / Secondary Subtitle Language / Primary Teletext Language / Secondary Teletext Language):** Select a language, which will be the default language when a channel is selected.

## Subtitle

Use this menu to set the **Subtitle** mode.

- **Subtitle (Off / On):** Switches subtitles on or off.
- **Mode (Normal / Hearing Impaired):** Sets the subtitle mode.
- **Subtitle Language:** Sets the subtitle language.
  -  If the programme you are watching does not support the **Hearing Impaired** function, **Normal** automatically activates even if the **Hearing Impaired** mode is selected.
  -  English is the default in cases where the selected language is unavailable in the broadcast.



SUBT.

## Digital Text (Disable / Enable)

(UK only)

If the programme broadcasts with digital text, this feature is enabled.

## Network (Network Type / Network Setup / Network Test / SWL(Samsung Wireless Link) / SWL connect)



For details on setting up options, refer to the "Network Connection" instructions (p. 28).

## General

- **Game Mode (Off / On):** When connecting to a game console such as PlayStation™ or Xbox™, you can enjoy a more realistic gaming experience by selecting game mode.

### NOTE

- Precautions and limitations for game mode
  - To disconnect the game console and connect another external device, set **Game Mode** to **Off** in the setup menu.
  - If you display the TV menu in **Game Mode**, the screen shakes slightly.
- **Game Mode** is not available when the input source is set to TV or PC.
- After connecting the game console, set **Game Mode** to **On**. Unfortunately, you may notice reduced picture quality.
- If **Game Mode** is **On**:
  - **Picture mode** is set to **Standard** and **Sound mode** is set to **Movie**.
  - **Equalizer** is not available.

- **BD Wise (Off / On):** Provides the optimal picture quality for Samsung DVD, Blu-ray and Home Theatre products which support **BD Wise**. When **BD Wise** is turned **On**, the picture mode is automatically changed to the optimal resolution.
  -  Available when connecting Samsung products that support **BD Wise** through a HDMI cable.
- **Menu Transparency (Bright / Dark):** Set the Transparency of the menu.
- **Melody (Off / Low / Medium / High):** Set so that a melody plays when the TV is turned on or off.
  -  **Melody** is disabled when **FastStart** is **On**.
- **FastStart (Off / On):** When the TV is powered on, the screen will come on quickly with this feature.

## Common Interface

- **CI Menu:** This enables the user to select from the CAM-provided menu. Select the CI Menu based on the menu PC Card.
  - **Application Info:** View information on the CAM inserted into the CI slot and on the “CI or CI+ CARD” which is inserted into the CAM. You can install the CAM anytime whether the TV is on or off.
1. Purchase a CI CAM module at your nearest dealer or by phone.
  2. Firmly insert the “CI or CI+ CARD” into the CAM in the direction of the arrow.
  3. Insert the CAM with the “CI or CI+ CARD” into the common interface slot, in the direction of the arrow so that it aligns parallel with the slot.
  4. Check if you can see a picture on a scrambled signal channel.

## Wireless Remote Control

Turn wireless remote controls on or off or give permission to wireless remote controls.

## Picture In Picture (PIP)











### PIP

You can watch the TV tuner and one external video source simultaneously. **PIP** (Picture-in-Picture) does not function in the same mode.

### NOTE





- For PIP sound, refer to the **Sound Select** instructions.
- If you turn the TV off while watching in **PIP** mode, the PIP window will disappear.
- You may notice that the picture in the PIP window becomes slightly unnatural when you use the main screen to view a game or karaoke.
- While **Internet@TV** is in operation, the **PIP** function cannot be used.
- PIP settings

Main picture	Sub picture
Component, HDMI1/DVI, HDMI2, HDMI3, HDMI4, PC	TV

- **PIP (Off / On):** Activate or deactivate the PIP function.
- **Channel:** Select the channel for the sub-screen.
- **Size ( /  /  / ):** Select a size for the sub-picture.
- **Position ( /  /  / ):** Select a position for the sub-picture.
  -  In Double ( /  mode, Position cannot be selected.
- **Sound Select (Main / Sub):** You can choose the desired sound (**Main / Sub**) in **PIP** mode.

## Support Menu

## Self Diagnosis

-  Self Diagnostic might take few seconds, this is part of the normal operation of the TV.
- **Picture Test (Yes / No):** Use to check for picture problems.
- **Sound Test (Yes / No):** Use the built-in melody sound to check for sound problems.
  -  If you hear no sound from the TV's speakers, before performing the sound test, make sure **Speaker Select** is set to **TV Speaker** in the **Sound** menu.
  -  The melody will be heard during the test even if **Speaker Select** is set to **External Speaker** or the sound is muted by pressing the **MUTE** button.
- **Signal Information:** (digital channels only) HDTV channel's reception quality is either perfect or the channels are unavailable. Adjust your antenna to increase signal strength.
- **Troubleshooting:** If the TV seems to have a problem, refer to this description.
  -  If none of these troubleshooting tips apply, contact the Samsung customer service centre.

# Basic Features

## Software Upgrade

**Software Upgrade** can be performed via a broadcasting signal or by network connection or downloading the latest firmware from “www.samsung.com,” to a USB memory device.

**Current Version** the software already installed in the TV.

✎ Software is represented as “Year/Month/Day\_Version”.

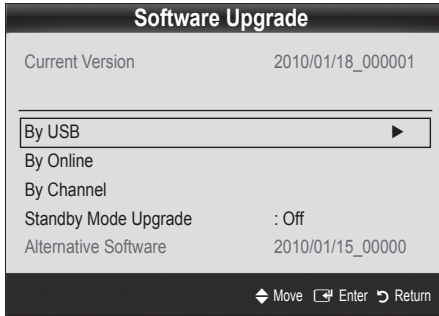

### Installing the Latest Version

#### ■ **By USB**

Insert a USB drive containing the firmware upgrade file, downloaded from “www.samsung.com,” into the TV. Please be careful not to disconnect the power

or remove the USB drive until upgrades are complete. The TV will be turned off and on automatically after completing the firmware upgrade. When software is upgraded, video and audio settings you have made will return to their default settings. We advise you to write down your settings so that you can easily reset them after the upgrade.

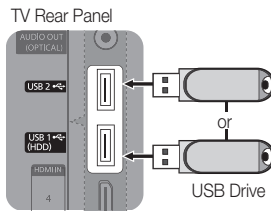

#### ■ **By Online:** Upgrade the software using the Internet.

✎ First, configure your network. For detailed procedures on using the Network Setup, refer to the “Network Connection” instructions.

✎ If the internet connection doesn't operate properly, the connection may be broken. Please retry downloading. If the problem persists, download by USB and upgrade.

#### ■ **By Channel:** Upgrade the software using the broadcasting signal.

✎ If the function is selected during the software transmission period, software will be automatically searched and downloaded.

✎ The time required to download the software is determined by the signal status.

#### ■ **Standby Mode Upgrade:** A manual upgrade will be automatically performed at selected time. Since the power of the unit is turned on internally, the screen may be turned on slightly for the LED product. This phenomenon may continue for more than 1 hour until the software upgrade is complete.

#### ■ **Alternative Software (backup):** Displays the software version downloaded through **By Online**. During the software upgrading, When the Upgrade will discontinue from last step, this function be activated.

## HD Connection Guide

Refer to this information when connecting external devices to the TV.

## Contact Samsung

View this information when your TV does not work properly or when you want to upgrade the software. You can find information regarding our call centres, and how to download products and software.

# Advanced Features

## Connecting to a PC

### Using an HDMI/DVI Cable / a D-sub Cable

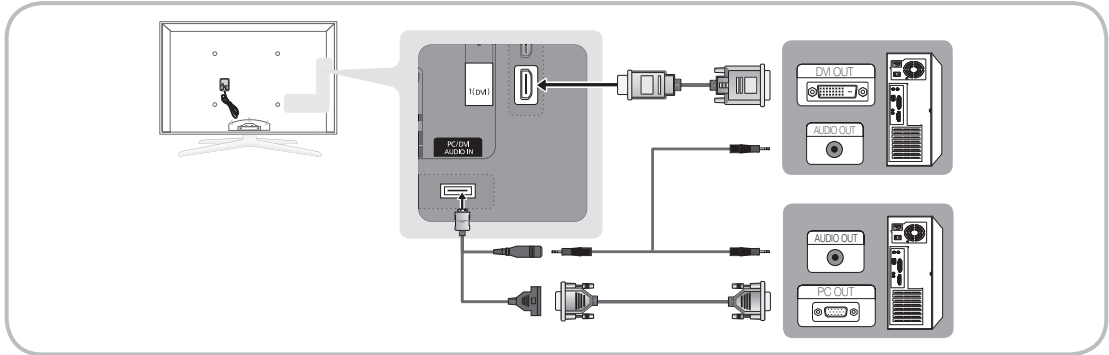

### Display Modes (D-Sub and HDMI/DVI Input)

Optimal resolution is 1920 X 1080 @ 60 Hz.

Mode	Resolution	Horizontal Frequency (KHz)	Vertical Frequency (Hz)	Pixel Clock Frequency (MHz)	Sync Polarity (H / V)
IBM	640 x 350	31.469	70.086	25.175	+/-
	720 x 400	31.469	70.087	28.322	-/+
MAC	640 x 480	35.000	66.667	30.240	-/-
	832 x 624	49.726	74.551	57.284	-/-
	1152 x 870	68.681	75.062	100.000	-/-
VESA CVT	720 x 576	35.910	59.950	32.750	-/+
	1152 x 864	53.783	59.959	81.750	-/+
	1280 x 720	56.456	74.777	95.750	-/+
	1280 x 960	75.231	74.857	130.000	-/+
VESA DMT	640 x 480	31.469	59.940	25.175	-/-
	640 x 480	37.861	72.809	31.500	-/-
	640 x 480	37.500	75.000	31.500	-/-
	800 x 600	37.879	60.317	40.000	+/+
	800 x 600	48.077	72.188	50.000	+/+
	800 x 600	46.875	75.000	49.500	+/+
	1024 x 768	48.363	60.004	65.000	-/-
	1024 x 768	56.476	70.069	75.000	-/-
	1024 x 768	60.023	75.029	78.750	+/+
	1152 x 864	67.500	75.000	108.000	+/+
	1280 x 1024	63.981	60.020	108.000	+/+
	1280 x 1024	79.976	75.025	135.000	+/+
	1280 x 720	45.000	60.000	74.250	+/+
	1280 x 800	49.702	59.810	83.500	-/+
	1280 x 800	62.795	74.934	106.500	-/+
	1280 x 960	60.000	60.000	108.000	+/+
1360 x 768	47.712	60.015	85.500	+/+	
1440 x 900	55.935	59.887	106.500	-/+	
1440 x 900	70.635	74.984	136.750	-/+	
1600 x 1200	75.000	60.000	162.000	+/+	
1680 x 1050	65.290	59.954	146.250	-/+	
VESA GTF	1280 x 720	52.500	70.000	89.040	-/+
	1280 x 1024	74.620	70.000	128.943	-/-
VESA DMT / DTV CEA	1920 x 1080p	67.500	60.000	148.500	+/+

#### NOTE

- For HDMI/DVI cable connection, you must use the HDMI IN 1 (DVI) jack.
- The interlace mode is not supported.
- The set might operate abnormally if a non-standard video format is selected.
- Separate and Composite modes are supported. SOG(Sync On Green) is not supported.

# Advanced Features

## Network Connection

You can set up your TV so that it can access the Internet through your local area network (LAN) using a wired or wireless connection.

### Connecting to a Wired Network

You can attach your TV to your LAN using cable in three ways:

- You can attach your TV to your LAN by connecting the LAN port on the back of your TV to an external modem using a Cat 5 cable. See the diagram below.

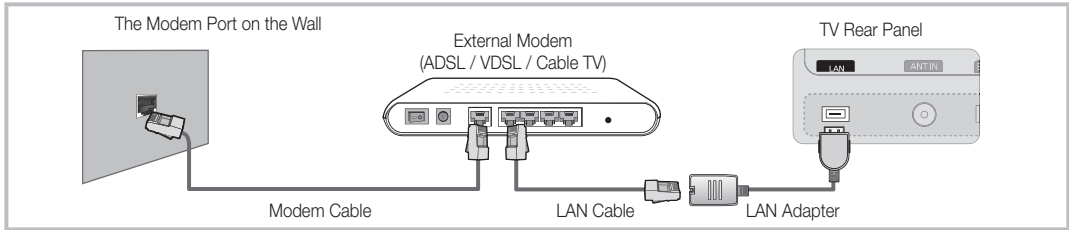

- You can attach your TV to your LAN by connecting the LAN port on the back of your TV to a IP Sharer which is connected to an external modem. Use Cat 5 cable for the connection. See the diagram below.

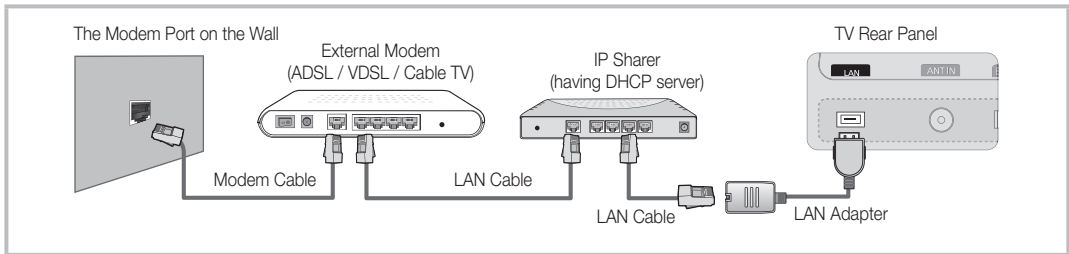

- Depending on how your network is configured, you may be able to attach your TV to your LAN by connecting the LAN port on the back of your TV directly to a network wall outlet using a Cat 5 cable. See the diagram below. Note that the wall outlet is attached to a modem or router elsewhere in your house.

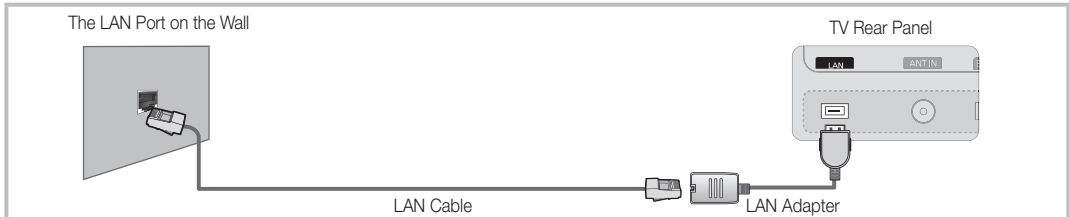

If you have a Dynamic Network, you should use an ADSL modem or router that supports Dynamic Host Configuration Protocol (DHCP). Modems and routers that support DHCP automatically provide the IP address, subnet mask, gateway, and DNS values your TV needs to access the Internet so you don't have to enter them manually. Most home networks are Dynamic Networks.

Some networks require a Static IP address. If your network requires a Static IP address, you must enter the IP address, subnet mask, gateway, and DNS values manually on your TV's Cable Setup Screen when you set up the network connection. To get the IP address, subnet mask, gateway, and DNS values, contact your Internet Service Provider (ISP). If you have a Windows computer, you can also get these values through your computer.

 You can use ADSL modems that support DHCP if your network requires a Static IP address. ADSL modems that support DHCP also let you use Static IP addresses.

## Network Setup (Auto)

Use the Automatic **Network Setup** when connecting your TV to a network that supports DHCP. To set up your TV's cable network connection automatically, follow these steps:

### How to set up automatically

1. Connect your TV to your LAN as described in the previous section.
2. Turn on your TV, press the **MENU** button on your remote, use the **▲** or **▼** button to select **Setup**, and then press the **ENTER** button.
3. Use the **▲** or **▼** button to select **Network** in the **Setup** menu, and then press the **ENTER** button. The **Network** screen appears.

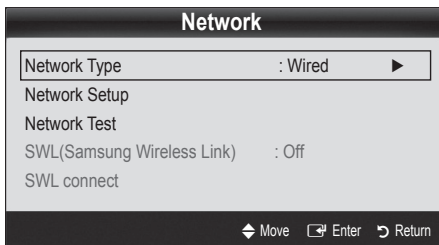

4. On the **Network** screen, select **Network Type**.
5. Set **Network Type** to **Wired**.
6. Select **Network Setup**. The **Network Setup** screen appears.

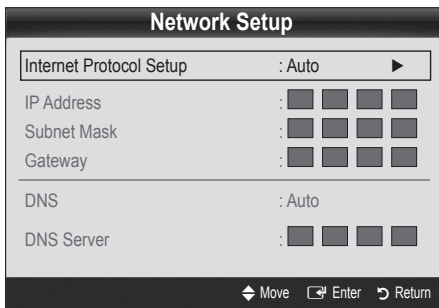

7. Set **Internet Protocol Setup** to **Auto**.
8. **Auto** acquires and enters the needed Internet values automatically.
9. When done, press the **RETURN** button on your remote.
10. If the **Network** Function has not acquired the network connection values, go to the directions for **Manual**.

## Network Setup (Manual)

Use the Manual **Network Setup** when connecting your TV to a network that requires a Static IP address.

### Getting the Network Connection Values

To get the Network connection values on most Windows computers, follow these steps:

1. Right click the Network icon on the bottom right of the screen.
2. In the pop-up menu that appears, click Status.
3. On the dialog that appears, click the Support tab.
4. On the Support Tab, click the Details button. The Network connection values are displayed.

### How to set up manually

To set up your TV's cable network connection manually, follow these steps:

1. Follow Steps 1 through 6 in the "How to set up automatically" procedure.
2. Set **Internet Protocol Setup** to **Manual**.
3. Press the **▼** button on your remote to go to the first entry field.
4. Enter the **IP Address**, **Subnet Mask**, **Gateway**, and **DNS Server** values. Use the number buttons on your remote to enter numbers and the arrow buttons to move from one entry field to another.
5. When done, press the **RETURN** button on your remote.
6. Select **Network Test** to check the Internet connectivity.

# Advanced Features

## Connecting to a Wireless Network

To connect your TV to your network wirelessly, you need a wireless router or modem and a Samsung Wireless LAN Adapter (WIS09ABGN, WIS09ABGN2, WIS10ABGN), which you connect to your TV's back or side panel USB jack. See the illustration below.

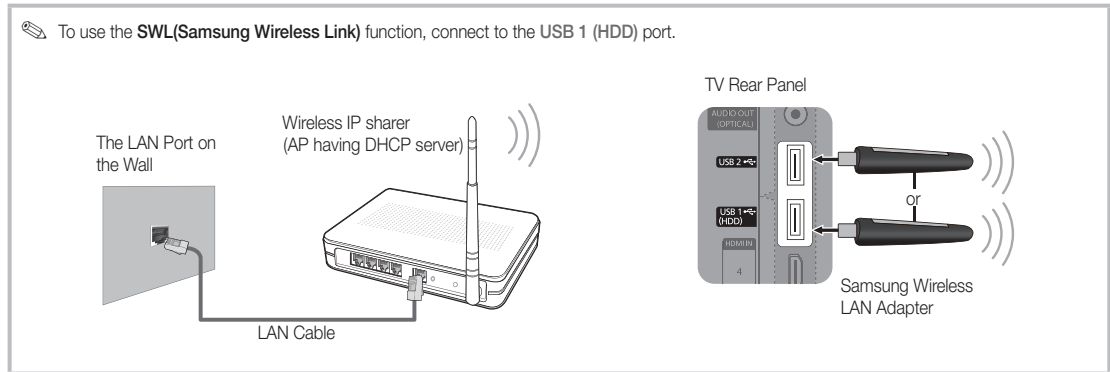

Samsung's Wireless LAN adapter is sold separately and is offered by select retailers, Ecommerce sites and Samsungparts.com. Samsung's Wireless LAN adapter supports the IEEE 802.11A/B/G and N communication protocols. Samsung recommends using IEEE 802.11N. When you play the video over a IEEE 802.11B/G connection, the video may not play smoothly.

### NOTE

- You must use the "Samsung Wireless LAN Adapter" (WIS09ABGN, WIS09ABGN2, WIS10ABGN) to use a wireless network.
- Samsung's Wireless LAN Adapter is sold separately. The Samsung Wireless LAN Adapter is offered by select retailers, Ecommerce sites and Samsungparts.com.
- To use a wireless network, your TV must be connected to a wireless IP sharer. If the wireless IP sharer supports DHCP, your TV can use a DHCP or static IP address to connect to the wireless network.
- Select a channel for the wireless IP sharer that is not currently being used. If the channel set for the wireless IP sharer is currently being used by another device nearby, this will result in interference and communication failure.
- If you apply a security system other than the systems listed below, it will not work with the TV.
- If Pure High-throughput (Greenfield) 802.11N mode is selected and the Encryption type is set to WEP, TKIP or TKIP-AES (WPS2Mixed) for your AP, Samsung TVs will not support a connection in compliance with new Wi-Fi certification specifications.
- If your AP supports WPS (Wi-Fi Protected Setup), you can connect to the network via PBC (Push Button Configuration) or PIN (Personal Identification Number). WPS will automatically configure the SSID and WPA key in either mode.
- If your router, modem, or device isn't certified, it may not connect to the TV via the "Samsung Wireless LAN Adapter."
- **Connection Methods:** You can setup the wireless network connection six ways.
  - Samsung Auto Configuration
  - **PBC (WPS)**
  - Auto Setup (Using the Auto Network Search function)
  - Manual Setup
  - **SWL(Samsung Wireless Link)**
  - **Ad-Hoc**
- The Samsung Wireless LAN Adapter may not be recognized or work properly when connecting via a USB hub or via a USB extension cable other than the one available from Samsung.

**Notice**

The picture may appear corrupted or have static for some channels when the TV is connected to the Samsung Wireless LAN Adapter. In such a case, establish a connection using one of the following methods or connect the Samsung Wireless LAN Adapter using a USB cable in a place that is not affected by radio interference.

**Method 1**

Connect using the USB right angle adapter

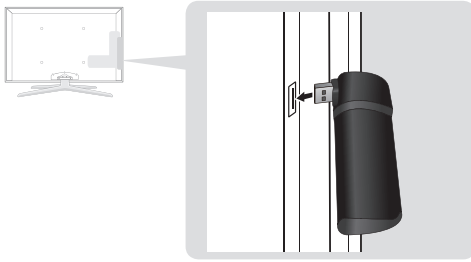
**Method 2**

Connect via an extension cable

The Samsung Wireless LAN Adapter should be installed in an interference-free area in order to avoid interference between the adapter and tuner.

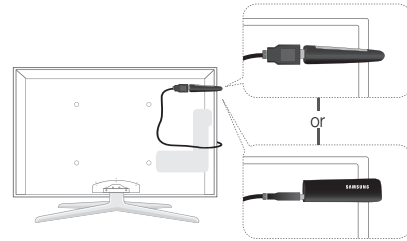
**Network Setup (Samsung Auto Configuration)**

This function is available in APs (Access Points) that support Samsung Auto Configuration. If your AP does not, you can connect through **PBC (WPS)**, auto, or manually.

This function is available when **SWL(Samsung Wireless Link)** is set to **Off**.

You can check for equipment that supports Samsung Auto Configuration on [www.samsung.com](http://www.samsung.com).

**How to set up using Samsung Auto Configuration**

- Place the AP and TV next to each other and turn them on.
  - Because the booting times of applications differ, you may have to wait for approximately 2 minutes.
  - If the LAN cable connected the WAN port of AP during Samsung Auto Configuration, you are able to complete until internet connection test. If you do not connect, Samsung Auto Configuration will check only device connecting of AP (Not check internet).
- After 2 minutes, connect the Samsung Wireless LAN Adapter to the TV. When the Samsung Wireless LAN Adapter is established, the pop-up window appears.
- As soon as a connection is established, place the AP in parallel with the Samsung Wireless LAN Adapter giving a gap no larger than 25cm.

- Wait until the connection is automatically established.
  - If Samsung Auto Configuration does not connect your TV to your AP, a pop-up window appears on the screen notifying you of the failure. Reset the AP, and then try again. If the connection fails again, choose one of the other connection setup methods, PBC (WPS), auto, or manual.
- After the connection is established, locate the sharer at the desired location.
  - If the AP settings have been changed or it is the first time you use the new AP after purchase, you need to set up again beginning from Step 1.

**Network Setup (PBC (WPS))****How to set up using PBC (WPS)**

If your router has a PBC (WPS) button, follow these steps:

- Connect your TV to your LAN as described in the previous section.
- Turn on your TV, press the **MENU** button on your remote, use the **▲** or **▼** button to select **Setup**, and then press the **ENTER** button.
- Use the **▲** or **▼** button to select **Network** in the **Setup** menu, and then press the **ENTER** button.
- On the **Network** screen, select **Network Type**.
- Set **Network Type** to **Wireless**.
- Select **Network Setup**. The **Network Setup** screen appears.

# Advanced Features

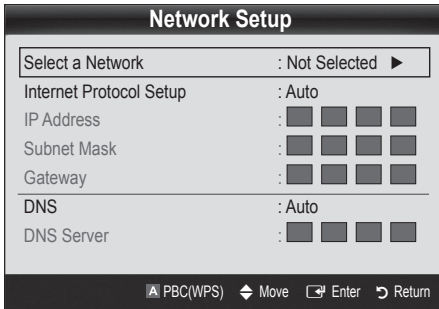

7. Press the Red button on your remote.
8. Press the PBC (WPS) button on your router within 2 minutes. Your TV player automatically acquires all the network setting values it needs and connects to your network.
9. After the network connection is set up, press the RETURN button to exit the **Network Setup** screen.

## Network Setup (Auto)

Most wireless networks have an optional security system that requires devices that access the network to transmit an encrypted security code called an Access or Security Key. The Security Key is based on a Pass Phrase, typically a word or a series of letters and numbers of a specified length you were asked to enter when you set up security for your wireless network. If you use this method of setting up the network connection, and have a Security Key for your wireless network, you will have to enter the Pass Phrase during the setup process.

### How to set up automatically

To set up the wireless connection automatically, follow these steps:

1. Follow Steps 1 through 6 in the "How to set up using PBC (WPS)" (p. 31).
2. Press the ▼ button to select **Internet Protocol Setup**, and then press the ENTER button. Press the ▲ or ▼ button to select **Auto**, and then press the ENTER button.
3. Press the ▲ button to go to **Select a Network**, and then press the ENTER button. The **Network** function searches for available wireless networks. When done, it displays a list of the available networks.
4. In the list of networks, press the ▲ or ▼ button to select a network, and then press the ENTER button.  
 If the AP is set to Hidden (Invisible), you have to select **Add Network** and enter the correct **Network Name (SSID)** and **Security Key** to establish the connection.

5. If the Security/PIN pop-up appears, go to Step 6. If the Network Connecting Screen appears, go to Step 10.
6. Press the ▲ or ▼ button to select **Security** or **PIN**. For most home networks, you would select Security (for **Security Key**). The **Security** Screen appears.

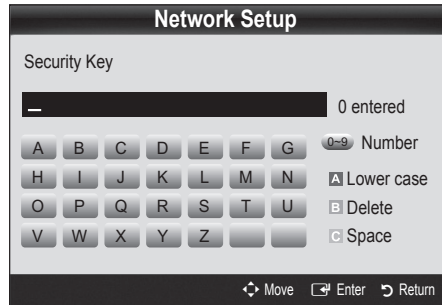

7. On the **Security** screen, enter your network's Pass Phrase.  
 You should be able to find the Pass Phrase on one of the set up screens you used to set up your router or modem.
8. To enter the Pass Phrase, follow these general directions:
  - Press the number buttons on your remote to enter numbers.
  - Use the direction buttons on your remote to move from button to button on the **Security Key** screen.
  - Press the Red button to change case or display symbols/characters.
  - To enter a letter or symbol, move to the letter or symbol, and then press the ENTER button.
  - To delete the last letter or number you entered, press the Green button on your remote.
9. When done, press the Blue button on your remote. The Network Connecting screen appears.
10. Wait until the connection confirmation message is displayed, and then press the ENTER button. The **Network Setup** screen re-appears.
11. To test the connection, press the RETURN button to select **Network Test**, and then press the ENTER button.

## Network Setup (Ad-Hoc)

You can connect to a mobile device without an access point through the "Samsung Wireless LAN Adapter" by using a peer to peer network.

 This function is available when **SWL(Samsung Wireless Link)** is set to **Off**.

### How to connect to new Ad-hoc device

1. Follow Steps 1 through 6 in the "How to set up using PBC (WPS)" (p. 31).
2. Choose **Select a Network**. A list of devices/networks appears.
3. While in the device list, press the Blue button on the remote.

 The message **Ad-hoc is a direct Wi-Fi connection with cell phone or PC. The existing network system may have limited functionality. Do you want to change the network connection? is displayed.** is displayed.

4. Input the generated **Network Name (SSID)** and **Security Key** into the device you want to connect.

### How to connect an existing Ad-hoc device

1. Follow Steps 1 through 6 in the "How to set up using PBC (WPS)" (p. 31).
2. Choose **Select a Network**. The Device/Network list appears.
3. Select the device you want in the Device list.
4. If security key is required, input the security key.

 If network doesn't operate normally, check the **Network Name (SSID)** and **Security Key** again. An incorrect **Security Key** may cause a malfunction.

## Network Setup (Manual)

If the other methods do not work, you need to enter the Network setting values manually.



### Getting the Network Connection Values

To get the Network connection values on most Windows computers, follow these steps:

1. Right click the Network icon on the bottom right of the screen.
2. In the pop-up menu, click Status.
3. On the dialog that appears, click the Support tab.
4. On the Support tab, click the Details button. The Network settings are displayed.

### How to set up manually



To enter the Network connection values manually, follow these steps:

1. Follow Steps 1 through 6 in the "How to set up using PBC (WPS)" (p. 31).
2. Press the ▼ button to select **Internet Protocol Setup**, and then press the ENTER  button. Press the ▲ or ▼ button to select **Manual**, and then press the ENTER  button.
3. Press the ▼ button to go to the first entry field (IP Address).
4. Use the number buttons to enter numbers.
5. When done with each field, use the ► button to move successively to the next field. You can also use the other arrow buttons to move up, down, and back.
6. Enter the **IP Address**, **Subnet Mask**, and **Gateway** values.
7. Press the ▲ or ▼ button to go to **DNS**.
8. Press the ▼ button to go to the first DNS entry field. Enter the numbers as above.
9. When done, press the ▲ button to go to **Select a Network**. Select your network, and then press the ENTER  button.
10. Go to Step 4 in the "How to set up automatically" (p. 32), and follow the directions from that point on.

# Advanced Features

## SWL(Samsung Wireless Link)

This function lets you connect a Samsung device that supports the PBC (WPS) to your TV. You can connect devices to the TV even if a sharer is not connected to the TV.

-  To use the Internet@TV, the AP (access point) must be connected to the wireless network.
-  If a Samsung Wireless LAN Adapter is connected to the **USB 2** port, the network may not operate normally. We recommend to connecting it to the **USB 1 (HDD)** port.
-  Only sharers using the 2.4 Ghz band are supported. Sharers using the 5 Ghz band are not supported.



## SWL connect

You can directly connect a device that supports the PBC (WPS) to the TV.

-  This function is available when **SWL(Samsung Wireless Link)** is set to **On**.

### How to connect Samsung Wireless Link

For the procedures to establish a connection, refer to the following:

1. Follow Steps 1 through 5 in the "How to set up using PBC (WPS)" (p. 31).
2. Select **SWL(Samsung Wireless Link)** by using the ▼ button and press the ENTER  button to turn it On.
3. Select **SWL connect** by using the ▼ button and press the ENTER  button.
4. If the "**Press the PBC button on the PBC(WPS) supported device to connect within 120 seconds.**" message appears, press the PBC button on the device to connect.
  -  For more information, refer to the wireless network setup manual of the device to be connected.
5. If the device is connected properly to the TV after starting count on message box then message box will be disappeared automatically.
  -  If the connection fails, please retry after 2 minutes.

### If Your TV Fails to Connect to the Internet

Your TV may not be able to connect to the Internet because your ISP has permanently registered the MAC address (a unique identifying number) of your PC or modem, which it then authenticates each time you connect to the Internet as a way of preventing unauthorized access. As your TV has a different MAC address, your ISP can not authenticate its MAC address, and your TV can not connect.

To resolve this problem, ask your ISP about the procedures required to connect devices other than a PC (such as your TV) to the Internet.

If your Internet service provider requires an ID or password to connect to the Internet, your TV may not be able to connect to the Internet. If this is the case, you must enter your ID or password when connecting to the Internet. The internet connection may fail because of a firewall problem. If this is the case, contact your Internet service provider.

If you cannot connect to the Internet even after you have followed the procedures of your Internet service provider, please contact Samsung Electronics at 1-800-SAMSUNG.

## Media Play

### MEDIA.P



Enjoy recorded tv, photos, music and/or movie files saved on a USB Mass Storage Class (MSC) device and/or your PC.

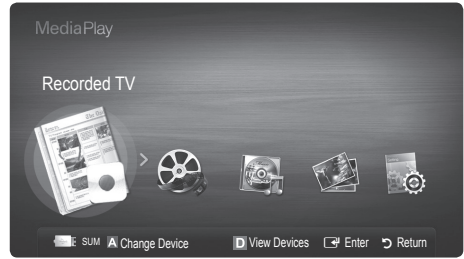

## Connecting a USB Device

1. Turn on your TV.
2. Connect a USB device containing recorded tv, photo, music and/or movie files to the **USB 1 (HDD)** or **USB 2** jack on the side of the TV.
3. When USB is connected to the TV, popup window appears. Then you can select **Media Play**.

TV Rear Panel

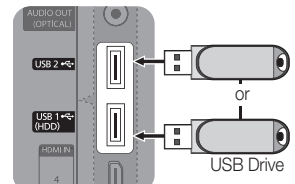

## Connecting to the PC through network

You can play pictures, music and videos saved on your PC through a network connection in the **Media Play** mode.

If you use **Media Play** through saved file on your PC, you should download “PC Share Manager” and users manual from “[www.samsung.com](http://www.samsung.com).”

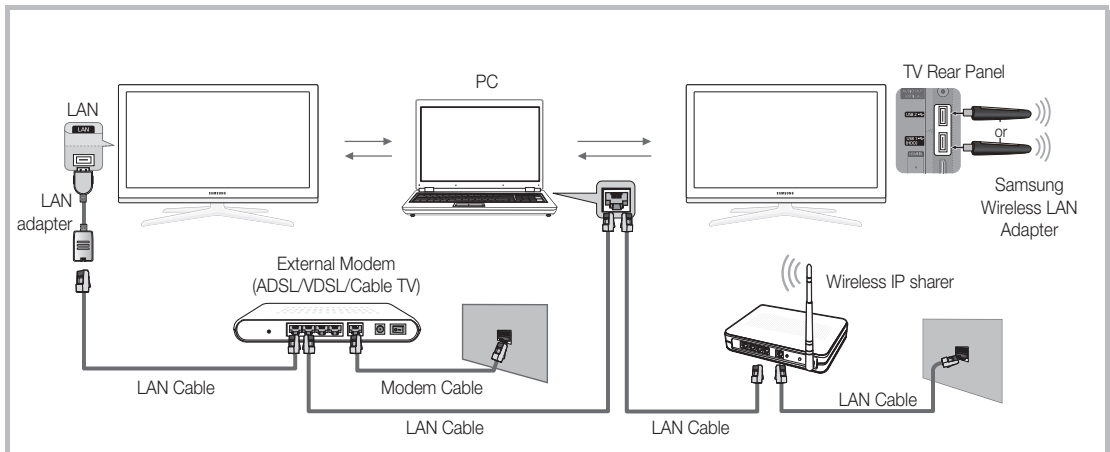

1. For more information on how to configure your network, refer to “Network Connection” (p. 28).
  - You are recommended to locate both TV and PC in same subnet. The first 3 parts of the subnet address of the TV and the PC IP addresses should be the same and only the last part (the host address) should be changed. (e.g. IP Address: 123.456.789.\*\*)
2. Using a LAN cable, connect between the external modem and the PC onto which the Samsung PC Share Manager programme will be installed.
  - You can connect the TV to the PC directly without connecting it through a Sharer (Router).

# Advanced Features

- ✎ No supported functions when connecting to the PC through network:
  - The **Background Music** and **Background Music Setting** functions.
  - Sorting files by preference in the **Photos**, **Music**, and **Videos** folders.
  - The ◀ (REW) or ▶ (FF) button while a movie is playing.
- ✎ The Divx DRM, Multi-audio, embedded caption does not supported.
- ✎ Samsung PC Share manager should be permitted by the firewall programme on your PC.
- ✎ When you use **Media Play** mode through a network connection, According to functions of the provided server:
  - The sorting method may vary.
  - The scene search function may not be supported.
  - The **Play Continuously** function, which resumes playing of a video, may not be supported.
    - The **Play Continuously** function does not support multiple users. (It will have only memorised the point where the most recent user stopped playing.)
  - The ◀ or ▶ button may not work depending on the content information.
  - You may experience file stuttering while playing a video in Media Play through a network connection.
- ✎ It might not work properly with unlicensed multimedia files.
- ✎ Need-to-Know List before using **Media Play**
  - MTP (Media Transfer Protocol) is not supported.
  - The file system supports FAT16, FAT32 and NTFS.
  - Certain types of USB Digital camera and audio devices may not be compatible with this TV.
  - Media Play only supports USB Mass Storage Class (MSC) devices. MSC is a Mass Storage Class Bulk-Only Transport device. Examples of MSC are Thumb drives, Flash Card Readers and USB HDD (USB HUB are not supported). Devices should be connected directly to the TV's USB port.
  - Before connecting your device to the TV, please back up your files to prevent them from damage or loss of data. SAMSUNG is not responsible for any data file damage or data loss.
  - Connect a USB HDD to the dedicated port, **USB 1 (HDD)** port.
  - Do not disconnect the USB device while it is loading.
  - The higher the resolution of the image, the longer it takes to display on the screen.
  - The maximum supported JPEG resolution is 15360X8640 pixels.
  - For unsupported or corrupted files, the "Not Supported File Format" message is displayed.
  - If the files are sorted by Basic View, up to 1000 files can be displayed in each folder.
  - MP3 files with DRM that have been downloaded from a non-free site cannot be played. Digital Rights Management (DRM) is a technology that supports the creation of content, the distribution and management of the content in an integrated and comprehensive way, including the protection of the rights and interests of the content providers, the prevention of the illegal copying of contents, as well as managing billings and settlements.
  - If more than 2 PTP devices are connected, you can only use one at a time.
  - If more than two MSC devices are connected, some of them may not be recognized. A USB device that requires high power (more than 500mA or 5V) may not be supported.
  - If an over-power warning message is displayed while you are connecting or using a USB device, the device may not be recognized or may malfunction.
  - If the TV has been no input during time set in **Auto Protection Time**, the Screensaver will run.
  - The power-saving mode of some external hard disk drives may be released automatically when connected to the TV.
  - If a USB extension cable is used, the USB device may not be recognized or the files on the device may not be read.
  - If a USB device connected to the TV is not recognized, the list of files on the device is corrupted or a file in the list is not played, connect the USB device to the PC, format the device and check the connection.
  - If a file deleted from the PC is still found when Media Play is run, use the "Empty the Recycle Bin" function on the PC to permanently delete the file.

## Screen Display

Move to the file you desired using the up/down/right/left buttons and then press the **ENTER**  or **▶** (Play) button. The file is played.

 Supports the **View Devices** and **Home** in **Media Play** homepage.

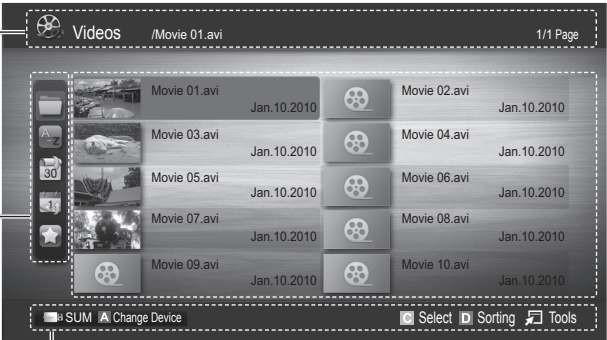





Information:  
You can ascertain the selected file name and the number of files and page.

Sort List Section:  
Displays sorting standard.

 Sorting standard is different depending on the contents.

File List Section:  
You can confirm the files and groups that is sorted by each category.

Operation Buttons

-  **Red (Change Device)**: Selects a connected device.
-  **Green (Preference)**: Sets the file preference. (not supported in Basic view)
-  **Yellow (Select)**: Selects multiple files from file list. Selected files are marked with a symbol.
-  **Blue (Sorting)**: Selects the sort list.
-  **Tools**: Displays the option menu.

 Using the **◀** (REW) or **▶** (FF) button, file list can move to next or previous page.

## Recorded TV

To use the recording or Timeshift Mode function, the connected USB device must be available for recording. **Device format** is recommended to use USB HDD.

 During the Device formatting, do not disconnect the device while formatting is in progress. If you format the device, all files will be deleted.

 Before formatting your device to the tv, please back up your files to prevent them from damage or loss of data. SAMSUNG is not responsible for any data file damage or data loss.

### Playing Recorded TV Programme

1. Press the **◀** or **▶** button to select **Recorded TV**, then press the **ENTER**  button in the **Media Play** menu.
2. Press the **◀/▶/▲/▼** button to select the desired file in the file list.
3. Press the **ENTER**  button or **▶** (Play) button.
  - The selected file is displayed on the top with its playing time.
  - During playing the recorded TV programme, you can search using the **◀** and **▶** button.

### Operation Buttons

 **Green (Section Repeat)**: You can set up the fuction to repeat some section. You can also watch some section you want to.



# Advanced Features



## Using the Timeshift Mode function

If you missed a live broadcast, you can see from the recorded broadcast using this feature.

When the **Timeshift Mode** is set to **Auto**, the TV stores the channel you watch currently to record automatically.



When the **Timeshift Mode** is set to **Manual**, if you press the  (Play) button, the TV stores the channel from the point of view you want to record.

### NOTE

- Recorded videos are DRM (digital rights management) protected and cannot be played on a PC or other TVs, nor can they be played when the main board of the TV is changed.
- Data broadcasts cannot be recorded.
- The availability of both recording and the **Timeshift Mode** function may differ depending on picture quality and the free space on the hard disk drive.
- If you press the **▲** or **▼** button, you can see the current channel being on air, or can see the start point the recorded broadcast.
- The **Timeshift Mode** operates for a maximum of 90 minutes.
- After the **Timeshift Mode** function has run for the maximum time, the time information will be fixed to "00:00:00." Note that if you have paused the recording the TV will automatically resume playback.
- If the 5% free memory space limit of the USB storage device is reached, the current recording process will be closed.
- When recording is performed by both the PVR (Personal Video Recorder) function and a device that supports the HDMI-CEC feature, recording by the PVR function takes precedence.
- During a playback or the **Timeshift Mode**, the picture will be displayed according to the display settings of the TV.
- If you change the input source during recording, the screen will go blank until the change is completed.
- An application which supports neither the recording nor the **Timeshift Mode** function will close automatically if you try to use it during either function.
- A message may appear in front of the application window indicating that the recording or the **Timeshift Mode** function is closed.
- Timeshift Mode** function is not supported for analogue channels.
- The recording and the **Timeshift Mode** functions are disabled for channels locked with **Child Lock**.
- If the USB device has failed the **Device Performance Test**, the USB device must go through the **Device Format** and **Device Performance Test** again before you record with the **Guide** or **Channel Manager**.
- The recording and **Timeshift Mode** functions can only be used with a USB storage device that completed the **Device Performance Test**.
- If you attempt the recording or **Timeshift Mode** function with a device that did not have the **Device Performance Test**, the function will not start.
- If you press  (REC) on the remote control while the **Channel Manager** screen is being displayed or record with **Timer Recording**, the TV may start or stop recording 1 or 2 seconds later than you intended due to the time needed to process the command.
- If a USB device dedicated to recording is connected, existing **Timeshift Mode** or recording files that were saved abnormally will automatically be deleted.
- If you switch to external input mode during recording, the recording will continue but the  (REC) button will be disabled.
- If any function that turns off the TV (**Sleep Timer**, Off timer, etc.) is set for a time that conflicts with recording, the TV will be turned off once the recording is complete.

## Videos

### Playing Video

1. Press the ◀ or ▶ button to select **Videos**, then press the ENTER  button in the **Media Play** menu.
2. Press the ◀/▶/▲/▼ button to select the desired file in the file list.
3. Press the ENTER  button or ▶ (Play) button.
  - The selected file is displayed on the top with its playing time.
  - If video time information is unknown, play time and progress bar are not displayed.
  - During playing the video, you can search using the ◀ and ▶ button.

 In this mode, you can enjoy movie clips contained on a Game, but you cannot play the Game itself.

- Supported Subtitle Formats

Name	File extension	Format
MPEG-4 time-based text	.txt	XML
SAMI	.smi	HTML
SubRip	.srt	string-based
SubViewer	.sub	string-based
Micro DVD	.sub or .txt	string-based

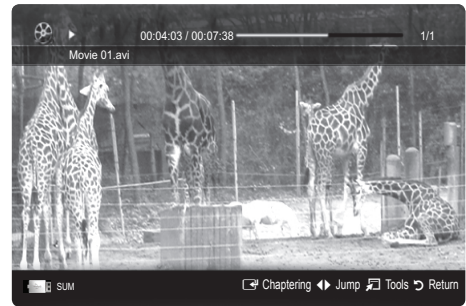

- Supported Video Formats

File Extension	Container	Video Codec	Resolution	Frame rate (fps)	Bit rate (Mbps)	Audio Codec
*.avi *.mkv	AVI MKV	Divx 3.11 / 4.x / 5.1 / 6.0	1920x1080	6 ~ 30	8	MP3 / AC3 / LPCM / ADPCM / DTS Core
		XviD	1920x1080	6 ~ 30	8	
		H.264 BP / MP / HP	1920x1080	6 ~ 30	25	
		MPEG4 SP / ASP	1920x1080	6 ~ 30	8	
*.asf	ASF	Motion JPEG	800x600	6 ~ 30	8	MP3 / AC3 / LPCM / ADPCM / WMA
		Divx 3.11 / 4.x / 5.1 / 6.0	1920x1080	6 ~ 30	8	
		XviD	1920x1080	6 ~ 30	8	
		H.264 BP / MP / HP	1920x1080	6 ~ 30	25	
		MPEG4 SP / ASP	1920x1080	6 ~ 30	8	
*.wmv	ASF	Window Media Video v9	1920x1080	6 ~ 30	25	WMA
*.mp4	MP4	H.264 BP / MP / HP	1920x1080	6 ~ 30	25	MP3 / ADPCM / AAC
		MPEG4 SP / ASP	1920x1080	6 ~ 30	8	
		XVID	1920x1080	6 ~ 30	8	
*.3gp	3GPP	H.264 BP / MP / HP	1920x1080	6 ~ 30	25	ADPCM / AAC / HE-AAC
		MPEG4 SP / ASP	1920x1080	6 ~ 30	8	
*.vro *.vob	VRO VOB	MPEG1	1920x1080	24 / 25 / 30	30	AC3 / MPEG / LPCM
		MPEG2	1920x1080	24 / 25 / 30	30	
*.mpg *.mpeg	PS	MPEG1	1920x1080	24 / 25 / 30	30	AC3 / MPEG / LPCM / AAC
		MPEG2	1920x1080	24 / 25 / 30	30	
		H.264	1920x1080	6 ~ 30	25	
*.ts *.tp *.trp	TS	MPEG2	1920x1080	24 / 25 / 30	30	AC3 / AAC / MP3 / DD+ / HE-AAC
		H.264	1920x1080	6 ~ 30	25	
		VC1	1920x1080	6 ~ 30	25	

# Advanced Features

## Other Restrictions

### NOTE

- If there are problems with the contents of a codec, the codec will not be supported.
- If the information for a Container is incorrect and the file is in error, the Container will not be able to play correctly.
- Sound or video may not work if the contents have a standard bitrate/frame rate above the compatible Frame/sec listed in the table above.
- If the Index Table is in error, the Seek (Jump) function is not supported.

Video Decoder	Audio Decoder
<ul style="list-style-type: none"> <li>• Supports up to H.264, Level 4.1</li> <li>• H.264 FMO / ASO / RS, VC1 SP / MP / AP L4 and AVCHD are not supported.</li> <li>• XVID, MPEG4 SP, ASP:               <ul style="list-style-type: none"> <li>– Below 1280 x 720: 60 frame max</li> <li>– Above 1280 x 720: 30 frame max</li> </ul> </li> <li>• GMC 2 over is not supported.</li> <li>• H.263 is not supported.</li> <li>• Only Samsung Techwin MJPEG is supported.</li> </ul>	<ul style="list-style-type: none"> <li>• Supports up to WMA 7, 8, 9, STD</li> <li>• WMA 9 PRO does not support 2 channel excess multi channel or lossless audio.</li> <li>• WMA sampling rate 22050Hz mono is not supported.</li> </ul>

## Playing recorded TV or movie file continuously (Resume Play)

If you exit the playing Recorded TV or Videos function, it can be played later from the point where it was stopped.

If you press the **ENTER** button (**Chaptering**) during playing the file, you can explore scene divided into 5 chapters you want.

If the index information is damaged or unsupported, you will not be able to use the **Chaptering** function.

1. Select the movie file you want to play continuously by pressing the ◀ or ▶ button to select it from the file list section.
2. Press the ▶ (Play) / ENTER button.
3. Select **Play Continuously** (Resume Play) by pressing the Blue button. The Movie will begin to play from where it was stopped.



The Blue button is available when resuming play.

If the **Cont. movie play help** function is set to **On** in the **Settings** menu, a pop-up message will appear when you resume play a movie file.



## Music

### Playing Music

1. Press the ◀ or ▶ button to select **Music**, then press the ENTER  button in the **Media Play** menu.
2. Press the ◀/▶/▲/▼ button to select the desired file in the file list.
3. Press the ENTER  button or ▶ (Play) button.
  - During playing the music, you can search using the ◀ and ▶ button.
  - ◀ (REW) and ▶▶ (FF) buttons do not function during play.

 Only displays the files with MP3 and PCM file extension. Other file extensions are not displayed, even if they are saved on the same USB device.

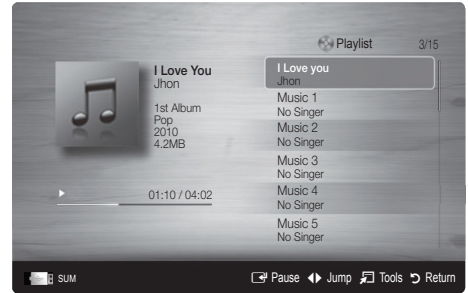

 If the sound is strange when playing MP3 files, adjust the **Equalizer** in the **Sound** menu. (An over-modulated MP3 file may cause a sound problem.)

 You can create **My Playlist** selecting the desired music in the file, and can play **My Playlist**.



## Photos

### Viewing a Photo (or Slide Show)

1. Press the ◀ or ▶ button to select **Photos**, then press the ENTER  button in the **Media Play** menu.
2. Press the ◀/▶/▲/▼ button to select the desired file in the file list.
3. Press the ENTER  button or ▶ (Play) button.
  - While a photo list is displayed, press the ▶ (Play) / ENTER  button on the remote control to start slide show.
  - All files in the file list section will be displayed in the slide show.
  - During the slide show, files are displayed in order from currently being shown.

 Music files can be automatically played during the Slide Show if the **Background Music** is set to **On**.

 The **BGM Mode** cannot be changed until the BGM has finished loading.



# Advanced Features

## Playing the Multiple Files

### Playing the selected recorded TV/video/music/photo files

1. Press the Yellow button in the file list to select the desired file.
2. Repeat the above operation to select multiple files.

#### NOTE

- The ✓ mark appears to the left of the selected files.
- To cancel a selection, press the Yellow button again.
- To deselect all selected files, press the **TOOLS** button and select **Deselect All**.

3. Press the **TOOLS** button and select **Play Selected Contents**.

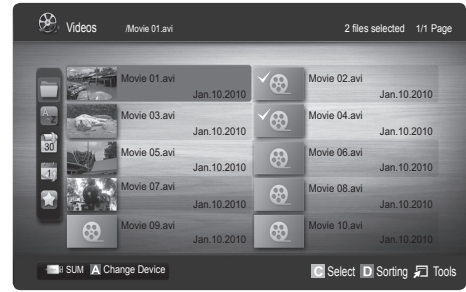

### Playing the recorded TV/video/music/photo file group

1. While a file list is displayed, move to the any file in desired group.
2. Press the **TOOLS** button and select **Play Current Group**.

## Media Play Additional Function

### Sorting the file list

Press the Blue button in the file list to sort the files.

Category	Operations	Recorded TV	Videos	Music	Photos
<b>Basic View</b>	It shows whole folder. You can view the photo by selecting the folder.		▼	▼	▼
<b>Title</b>	It sorts and displays the file title in Symbol/Number/Alphabet/Special order.	▼	▼	▼	▼
<b>Preference</b>	It sorts and displays the file by preference. You can change the file preference in the file list section using the Green button.	▼	▼	▼	▼
<b>Latest Date</b>	It sorts and shows files by latest date.	▼	▼		▼
<b>Earliest Date</b>	It sorts and shows files by earliest date.	▼	▼		▼
<b>Artist</b>	It sorts the music file by artist in alphabetical.			▼	
<b>Album</b>	It sorts the music file by album in alphabetical order.			▼	
<b>Genre</b>	It sorts music files by the genre.			▼	
<b>Mood</b>	It sorts music files by the mood. You can change the music mood information.			▼	
<b>Monthly</b>	It sorts and shows photo files by month. It sorts only by month (from January to December) regardless of year.	▼			▼
<b>Channel</b>	It sorts the recorded files by channel name.	▼			

## Recorded TV/Videos/Music/Photos Play Option menu

During playing a file, press the **TOOLS** button.

Category	Operations	Recorded TV	Videos	Music	Photos
<b>Title</b>	You can move the other file directly.	▼	▼		
<b>Repeat Mode</b>	You can play recorded tv, movie and music files repeatedly.	▼	▼	▼	
<b>Picture Size</b>	You can adjust the picture size for preference.	▼	▼		
<b>Picture Setting</b>	You can adjust the picture setting. (p. 16~21)	▼	▼		▼
<b>Sound Setting</b>	You can adjust the sound setting. (p. 21, 22)	▼	▼	▼	▼
<b>Subtitle Setting</b>	You can play the video file with Subtitle. This function only works if the subtitles are the same file name as the video file.	▼	▼		
<b>Audio</b>	You can enjoy video in one of supported languages as required. The function is only enabled when stream-type files which support multiple audio formats are played.	▼	▼		
<b>Audio Description</b>	You can adjust the audio description (p. 22).	▼			
<b>Stop Slide Show / Start Slide Show</b>	You can start or stop a slide show.				▼
<b>Slide Show Speed</b>	You can select the slide show speed during the slide show.				▼
<b>Slide Show Effect</b>	You can set variously the slide show effect.				▼
<b>Background Music</b>	You can set and select background music when watching a slide show.				▼
<b>Zoom</b>	You can zoom into images in full screen mode.				▼
<b>Rotate</b>	You can rotate images in full screen mode.				▼
<b>Home Background</b>	You can move the file to the <b>Media Play</b> desktop.				▼
<b>Information</b>	You can see detailed information about the played file.	▼	▼	▼	▼

## Settings

### Using the Setup Menu

- **Background Setting:** Select to display the background you want.
- **Cont. movie play help (Resume Play) (On / Off):** Select to display the help pop-up message for continuous movie playback.
- **Get the DivX® VOD registration code:** Shows the registration code authorized for the TV. If you connect to the DivX web site and register the registration code with a personal account, you can download VOD registration file. If you play the VOD registration using Media Play, the registration is completed.  
 For more information on DivX® VOD, visit "www.DivX.com."
- **Get the DivX® VOD deactivation code:** When DivX® VOD is not registered, the registration deactivation code is displayed. If you execute this function when DivX® VOD is registered, the current DivX® VOD registration is deactivated.
- **Information:** Select to view information about the connected device.

# Advanced Features

## Anynet+

### What is Anynet+? **TOOLS**

Anynet+ is a function that enables you to control all connected Samsung devices that support Anynet+ with your Samsung TV's remote. The Anynet+ system can be used only with Samsung devices that have the Anynet+ feature. To be sure your Samsung device has this feature, check if there is an Anynet+ logo on it.

### To connect to a Samsung Home Theatre

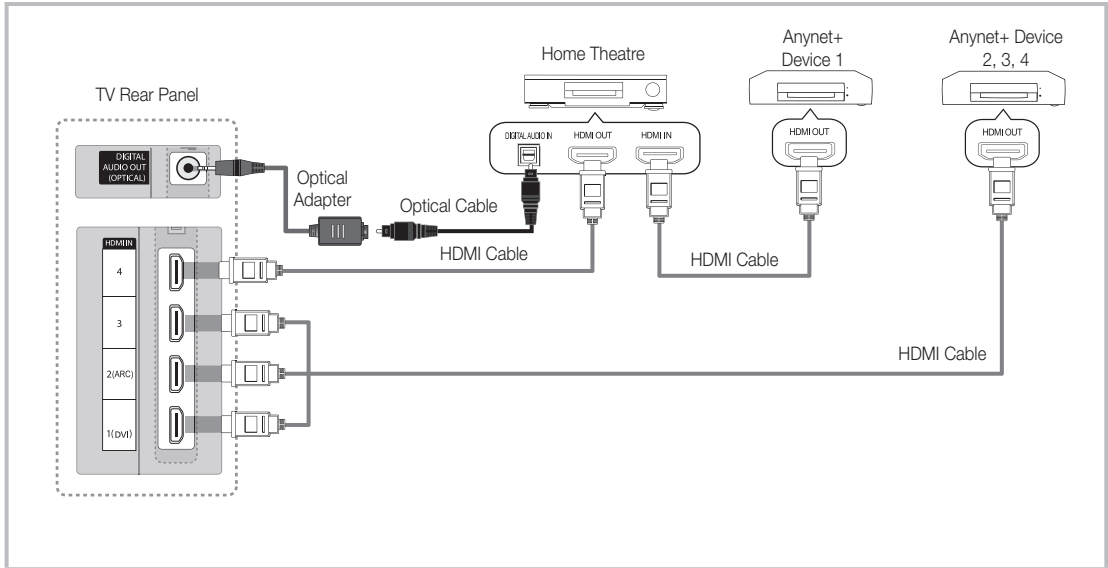

1. Connect the **HDMI IN (1(DVI), 2(ARC), 3 or 4)** jack on the TV and the **HDMI OUT** jack of the corresponding Anynet+ device using an HDMI cable.
2. Connect the **HDMI IN** jack of the home theatre and the **HDMI OUT** jack of the corresponding Anynet+ device using an HDMI cable.

#### NOTE

- Connect the Optical cable between the **DIGITAL AUDIO OUT (OPTICAL)** jack on your TV and the Digital Audio Input on the Home Theatre.
- The ARC function enables digital output of sound using the **HDMI IN 2(ARC)** port and can only be operated when the TV is connected to an audio receiver that supports the ARC function.
- When following the connection above, the Optical jack only outputs 2 channel audio. You will only hear sound from the Home Theatre's Front, Left and Right speakers and the subwoofer. If you want to hear 5.1 channel audio, connect the **DIGITAL AUDIO OUT (OPTICAL)** jack on the DVD / Satellite Box (i.e. Anynet Device 1 or 2) directly to the Amplifier or Home Theatre, not the TV.
- You can connect only one Home Theatre.
- You can connect an Anynet+ device using the HDMI cable. Some HDMI cables may not support Anynet+ functions.
- Anynet+ works when the AV device supporting Anynet+ is in the standby or on status.
- Anynet+ supports up to 12 AV devices in total. Note that you can connect up to 3 devices of the same type.

## Anynet+ Menu

The Anynet+ menu changes depending on the type and status of the Anynet+ devices connected to the TV.

Anynet+ Menu	Description
<b>View TV</b>	Changes Anynet+ mode to TV broadcast mode.
<b>Device List</b>	Shows the Anynet+ device list.
(device_name) <b>MENU</b>	Shows the connected device menus. E.g. If a DVD recorder is connected, the disc menu of the DVD recorder will appear.
(device_name) <b>INFO</b>	Shows the play menu of the connected device. E.g. If a DVD recorder is connected, the play menu of the DVD recorder will appear.
<b>Recording:</b> (*recorder)	Starts recording immediately using the recorder. (This is only available for devices that support the recording function.)
<b>Stop Recording:</b> (*recorder)	Stops recording.
<b>Receiver</b>	Sound is played through the receiver.

If more than one recording device is connected, they are displayed as (\*recorder) and if only one recording device is connected, it will be represented as (\*device\_name).

## Setting Up Anynet+

### ■ Setup

**Anynet+ (HDMI-CEC) (Off / On):** To use the Anynet+ Function, **Anynet+ (HDMI-CEC)** must be set to **On**.



 When the **Anynet+ (HDMI-CEC)** function is disabled, all the Anynet+ related operations are deactivated.

**Auto Turn Off (No / Yes):** Setting an Anynet+ Device to turn off automatically when the TV is turned off.

 The active source on the TV must be set to TV to use the Anynet+ function.

 Even if an external device is still recording, it may turn off.

## Switching between Anynet+ Devices

- Anynet+ devices connected to the TV are listed.
  -  If you cannot find a device you want, press the Red button to refresh the list.
- Select a device and press the **ENTER**  button. You can switch to the selected device.
  -  Only when you set **Anynet+ (HDMI-CEC)** to **On** in the **Application** menu, the **Device List** menu appears.
    - Switching to the selected device may take up to 2 minutes. You cannot cancel the operation during the switching operation.
    - If you have selected external input mode by pressing the **SOURCE** button, you cannot use the Anynet+ function. Make sure to switch to an Anynet+ device by using the **Device List**.



# Advanced Features

## Recording





---

You can make a recording of a TV Programme using a Samsung recorder.

1. Select **Recording**.

-  When there are more than two recording devices
  - When multiple recording devices are connected, the recording devices are listed. Select one recording device in the **Device List**.
-  When the recording device is not displayed, select **Device List** and press the Red button to search devices.

2. Press the **EXIT** button to exit.

-  You can record the source streams by selecting **Recording:** (device\_name).
-  Pressing the  (REC) button will record whatever you are currently watching. If you are watching video from another device, the video from the device is recorded.
-  Before recording, check whether the antenna jack is properly connected to the recording device. To properly connect an antenna to a recording device, refer to the recording device's users manual.



## Listening through a Receiver

---

You can listen to sound through a receiver (i.e Home Theatre) instead of the **TV Speaker**.

1. Select **Receiver** and set to **On**.

2. Press the **EXIT** button to exit.

-  If your receiver supports audio only, it may not appear in the device list.
-  The receiver will work when you have properly connected the optical in jack of the receiver to the **DIGITAL AUDIO OUT (OPTICAL)** jack of the TV.
-  When the receiver (i.e Home Theatre) is set to On, you can hear sound output from the TV's Optical jack. When the TV is displaying a DTV (aerial) signal, the TV will send out 5.1 channel sound to the receiver. When the source is a digital component such as a DVD and is connected to the TV via HDMI, only 2 channel sound will be heard from the receiver.

 **NOTE**



- You can only control Anynet+ devices using the TV remote control, not the buttons on the TV.
- The TV remote control may not work under certain conditions. If this occurs, reselect the Anynet+ device.
- The Anynet+ functions do not operate with other manufacturers' products.

### Using the ARC function



You can listen to sound through a receiver connected HDMI cable without the need for a separate optical cable.

1. Select **Receiver** and set to **On**.

2. Press the **EXIT** button to exit.

-  To use the ARC function, a receiver which supports the HDMI-CEC and ARC features must be connected to the **HDMI IN 2 (ARC)** port.
-  To disable the ARC function, set the **Receiver** to **Off**. Even if the TV transmits the ARC signal continuously, the receiver will be blocked from receiving the signal.

## Troubleshooting for Anynet+

Problem	Possible Solution
Anynet+ does not work.	<ul style="list-style-type: none"> <li>• Check if the device is an Anynet+ device. The Anynet+ system supports Anynet+ devices only.</li> <li>• Only one receiver (home theatre) can be connected.</li> <li>• Check if the Anynet+ device power cord is properly connected.</li> <li>• Check the Anynet+ device's Video/Audio/HDMI cable connections.</li> <li>• Check whether <b>Anynet+ (HDMI-CEC)</b> is set to <b>On</b> in the Anynet+ setup menu.</li> <li>• Check whether the TV remote control is in TV mode.</li> <li>• Check whether the remote control is Anynet+ compatible.</li> <li>• Anynet+ doesn't work in certain situations. (Searching channels, operating <b>Media Play</b> or <b>Plug &amp; Play</b> (initial setup), etc.)</li> <li>• When connecting or removing the HDMI cable, please make sure to search devices again or turn your TV off and on again.</li> <li>• Check if the Anynet+ Function of Anynet+ device is set on.</li> </ul>
I want to start Anynet+.	<ul style="list-style-type: none"> <li>• Check if the Anynet+ device is properly connected to the TV and check if the <b>Anynet+ (HDMI-CEC)</b> is set to <b>On</b> in the Anynet+ Setup menu.</li> <li>• Press the <b>TOOLS</b> button to display the Anynet+ menu and select a menu you want.</li> </ul>
I want to exit Anynet+.	<ul style="list-style-type: none"> <li>• Select <b>View TV</b> in the Anynet+ menu.</li> <li>• Press the <b>SOURCE</b> button on the TV remote control and select a non- Anynet+ device.</li> <li>• Press <b>P</b>  / , and <b>PRE-CH</b> to change the TV mode. (Note that the channel button operates only when a tuner-embedded Anynet+ device is not connected.)</li> </ul>
The message "Connecting to Anynet+ device..." appears on the screen.	<ul style="list-style-type: none"> <li>• You cannot use the remote control when you are configuring Anynet+ or switching to a view mode.</li> <li>• Use the remote control when the Anynet+ setting or switching to view mode is complete.</li> </ul>
The Anynet+ device does not play.	<ul style="list-style-type: none"> <li>• You cannot use the play function when <b>Plug &amp; Play</b> (initial setup) is in progress.</li> </ul>
The connected device is not displayed.	<ul style="list-style-type: none"> <li>• Check whether or not the device supports Anynet+ functions.</li> <li>• Check whether or not the HDMI cable is properly connected.</li> <li>• Check whether <b>Anynet+ (HDMI-CEC)</b> is set to <b>On</b> in the Anynet+ setup menu.</li> <li>• Search Anynet+ devices again.</li> <li>• You can connect an Anynet+ device using the HDMI cable only. Some HDMI cables may not support Anynet+ functions.</li> <li>• If connection is terminated because there has been a power interruption or the HDMI cable has been disconnected, please repeat the device scan.</li> </ul>
The TV Programme cannot be recorded.	<ul style="list-style-type: none"> <li>• Check whether the antenna jack on the recording device is properly connected.</li> </ul>
The TV sound is not output through the receiver.	<ul style="list-style-type: none"> <li>• Connect the optical cable between TV and the receiver.</li> <li>• The ARC function enables digital output of sound using the <b>HDMI IN 2(ARC)</b> port and can only be operated when the TV is connected to an audio receiver that supports the ARC function.</li> </ul>

# Advanced Features

## Getting Started with Internet@TV



Internet@TV brings useful and entertaining contents and services directly from the web to your TV.



### NOTE

- Configure the network settings before using **Internet@TV**. For more information, refer to “Network Connection” (p. 28).
- Unsupported fonts within the provider’s content will not display normally.
- Slow responses and/or interruptions may occur, depending on your network conditions.
- English may be only supported in application service depending on region.
- This feature is not available in some locations.
- If you experience a problem using a application, please contact the content provider.
- According to circumstances of the contents provider, an application’s updates or the application itself may be discontinued.
- Depending on your country’s regulations, some applications may have limited service or not be supported.

### Screen Display

**TV Screen:** Displays the current channel.

**Information:** Displays notices, new applications, and advertisements brought to you by Samsung product introductions.

**Application service:** You can experience various service by provided samsung.

**Recommended Applications:** Displays the recommended service by Samsung. You are not able to add or delete a service in this list.

**Downloaded Applications:** Displays the downloaded applications through the Samsung Apps.

**Internet@TV Settings:** Edit and configure applications and Internet@TV settings.

**Controls:**

- **Red (Login):** To log in to Internet@TV.
- **Green (Mark as favourite):** To mark the applications as a favourite.
- **Blue (Sort by):** To sort the applications.
- **Return:** To return to the previous menu.

*Note: The colour buttons may work differently depending on the application.*

## Account Login

For a application with multiple account, use ◀ and ▶ to access the different account.

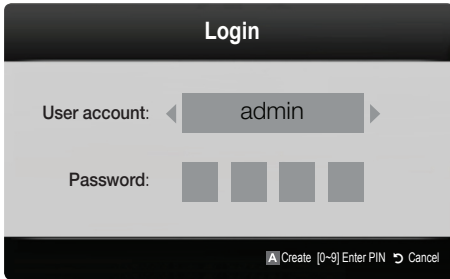

✎ For a more enjoyable application experience, register and log in to your account.

✎ For instructions on creating an account, refer to **Settings** → **Internet@TV ID** → **Create**.

1. Press the Red button in **Internet@TV** home page.
2. Select desired **User account**, then press the ENTER button.
  - ✎ If you want create account, press Red button; then create account OSD window appear.
3. Enter the **Password**.
  - ✎ When login succeeds, **User account** will be displayed on the screen.

## Setting up Internet@TV

### Settings

Create IDs and configure Internet@TV settings from this screen. Highlight Settings using ▲ and ▼ buttons and press the ENTER button.

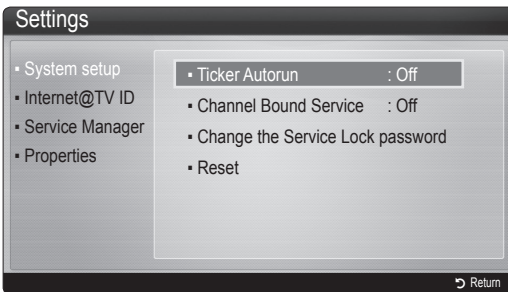

## System Setup

**Ticker Autorun (Off / On):** Enable/disable ticker autorun upon powering on the TV.

✎ The **Ticker** application provides useful News, Weather, and Stock Market information. The **Ticker** application on **Internet@TV** must be downloaded to use this feature.

✎ Depending on your country, the **Ticker** application may have different service or not be supported.

**Channel Bound Service (Off / On):** Some channels support applications as an Internet data service, allowing you to access the Internet service while watching TV.

✎ Only available if supported by the broadcaster.

### Change the Service Lock password

✎ The default password set is "0-0-0-0."

✎ If you forget the password, press the following sequence of remote control buttons to reset the password to "0-0-0-0": **POWER** (off) → **MUTE** → 8 → 2 → 4 → **POWER** (on).

**Reset:** Resets Internet@TV settings to factory default settings.

## Internet@TV ID

You can use this menu when creating, deleting the account. You can control your account including contents site's account information.

✎ Account is only for internet@TV.

**Create:** Create an account and link it with desired service applications.

### NOTE

- Account will be made less than 10.
- Maximum number of characters is 8.

### Manager

- **Service Site:** Register login information for service sites.
- **Change Password:** Change account password.
- **Delete:** Delete the account.

- **Service Manager:** Delete and lock applications installed to Internet@TV.

**Lock:** Lock the application.

✎ Accessing a locked application requires the password.

**Delete:** Delete the application.

- **Properties:** Display information about Internet@TV. Use the **Check the speed of your internet connection** option to test your network connection.

# Advanced Features

## Using the Internet@TV service

### Samsung Apps

**Samsung Apps** is a store for downloading applications to be used on Samsung TV/AV equipment.

Users can enjoy a variety of contents like videos, music, photos, games, useful information etc. using the downloaded applications.

Additional applications will be available hereafter.

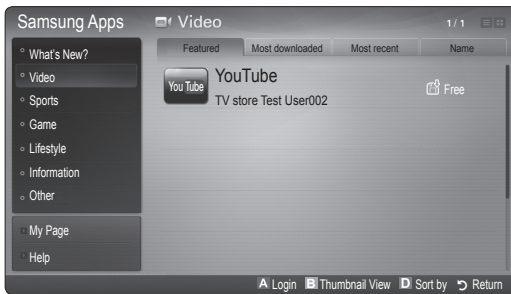

Using the colour buttons with the **Samsung Apps**.

- **Red (Login):** To log in to the internet service.
- **Green (Thumbnail View):** To change the view mode.
- **Blue (Sort by):** To sort the applications by **Featured, Most downloaded, Most recent or Name**.
- **Return:** Moves to previous menu.

### Using the Samsung Apps by category

The following categories are available:

- **What's New?:** Displays newly registered applications.
- **Video:** Displays various video media such as movies, TV shows and short length videos.
- **Sports:** Displays various sports media such as match information, images and short length video.
- **Game:** Displays various games such as sudoku and chess.
- **Lifestyle:** Includes various lifestyle media services such as music, personal photo management tools and social networking such as Facebook and Twitter.
- **Information:** Includes various information services such as news, stocks and weather.
- **Other:** Includes other miscellaneous services.
- **My Page:** **My Page** offers information about already installed applications on the TV like detailed information, download contents etc.. It can allow delete or lock the applications.
- **Help:** If you have questions about Internet@TV, check this section first.

### Skype

Skype created a little piece of software that makes communicating with people around the world easy and fun. With Skype you can say hello or share a laugh with anyone, anywhere. And if both of you are on Skype, it's free. Communicate with people around the world!

For more information, download the Skype user's manual from "www.samsung.com."



#### [Legal Statement]

Due to the various capabilities of products featuring the Samsung Internet@TV - Content Service, as well as limitations in the available content, certain features, applications, and services may not be available on all devices or in all territories. Some features on Internet@TV may also require additional peripheral devices or membership fees that are sold separately. Please visit <http://www.samsung.com> for more information on specific device information and content availability. The services and availability of content through Internet@TV are subject to change from time to time without prior notice.

## AllShare

### About AllShare

**AllShare** connects your TV, mobile phones and other devices which are compatible through a network. On your TV, you can view call arrivals, SMS messages and schedules set on your mobile phones. In addition, you can play media contents including videos, photos and music saved on your mobile phones or the other devices (such as your PC) by controlling them on the TV via the network. Additionally, you can use your TV as a monitor for your mobile when browsing a web page.

 For more information, visit “www.samsung.com” or contact the Samsung call centre. Mobile devices may need additional software installation. For details, refer to each device’s user’s guide.

### Setting Up AllShare

#### Setup

- **Message (On / Off):** Enables or disables the message function (for call arrivals, SMS messages and schedules set on your mobile phones).
- **Media (On / Off):** Enables or disables the media function. When the media function is on, it plays videos, photos and music from a mobile phone or other device that supports **AllShare**.
- **ScreenShare (On / Off):** Enables or disables the ScreenShare function for using mobile phone as a remote control.
- **TV name:** Sets the TV name so you can find it easily on a mobile device.

 If you select **User Input**, you can type on the TV using the OSK (On Screen Keyboard).

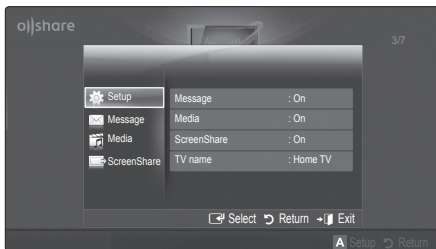

### Message / Media / ScreenShare

Shows a list of mobile phones or connected devices which have been set up with this TV for using the **Message**, **Media**, or **ScreenShare** function.

 The **Media** function is available in all mobile devices which support **AllShare**.

■ **Allowed / Denied:** Allows/Blocks the mobile phone.

■ **Delete:** Deletes the mobile phone from the list.

 This function only deletes the name of the mobile from the list. If the deleted mobile device is turned on or tries to connect to the TV, it may appear on the list again.

#### Using the Message Function

Using this function, you view call arrivals, SMS messages and schedules set on the mobile phone through the alarm window while watching TV.

#### NOTE

- To disable the alarm window, set **Message** to **Off** in **Setup** of **AllShare**.
- If **OK** is selected, or if **OK** is not selected after the message has appeared three times, the message will be deleted. The message is not deleted from the mobile phone.
- The alarm window can be displayed while using some applications such as **Media Play** etc. To view the contents of a message, switch to TV viewing mode.
- When a message from an unknown mobile phone is displayed, select the mobile phone on the message menu in **AllShare** and select **Denied** to block the phone.

#### Message View

If a new SMS message arrives while you are watching TV, the alarm window appears. If you click the OK button, the contents of the message are displayed.

 You can configure the viewing settings for SMS messages on your mobile phones. For the procedures, refer to the mobile phone manual.

 Some types of characters may be displayed as blank or broken characters.



# Advanced Features

## Call Arrival Alarm

If a call arrives while you are watching TV, the alarm window appears.

## Schedule Alarm

While you are watching TV, the alarm window appears to display the registered event.

-  You can configure viewing settings for schedule contents on your mobile phones. For the procedures, refer to the mobile phone manual.
-  Some special characters may be displayed as blank or broken characters.

## Using the Media Function

An alarm window appears informing the user that the media contents (videos, photos, music) sent from a mobile phone will be displayed on your TV. The contents are played automatically 3 seconds after the alarm window appears. If you press the RETURN or EXIT button when the alarm window appears, the media contents are not played.

### NOTE

- If the media function executes for the first time, the warning popup window appears. Press the ENTER  button to select **Allow**, then you can use Media function on that device.

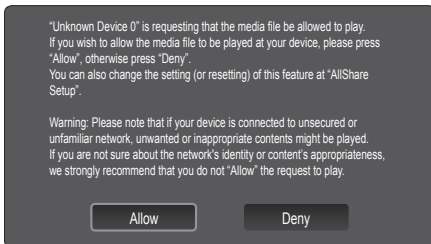

- To turn off the media contents transmission from the mobile phone, set **Media** to **Off** in the **AllShare** setup.
- Contents may not be played on your TV depending on their resolution and format.
- The ENTER  and ◀ / ▶ buttons may not work depending on the type of media content.
- Using the mobile device, you can control the media playing. For details, refer to each mobile's user's guide.
- When you want to play media contents from your PC, select the PC icon on the main display of **AllShare**. Then the TV's **Media Play** menu automatically changes. For more detail information, refer to "Media Play" (p. 35).

## Using ScreenShare Function

ScreenShare displays the same web page as provide in mobile. Using ScreenShare, you can open the various contents saved in a mobile phone. For example, the image below displays an access page for contents from a mobile. You can read the mobile's various files and view the phone book and calendar on the TV. Also, in phone book, you can make a call to other person, or can send to SMS.

### NOTE

- In Samsung mobile, ScreenShare must be installed and the supporting application must be executed; then you can use the ScreenShare function.
- Available buttons on your remote control may vary for each page.
- Doc Viewer** can read files in doc format, but cannot modify them.
- The screen display may differ depending on the connected device.



## Using your Samsung phone to control your TV Simply







Before you can use this feature, you must connect to a Samsung mobile phone that supports ScreenShare functions. When operating the TV with your mobile phone, only the POWER, - ◀ ▶ +, P ▲ / ▼ and MUTE buttons are supported.

-  Even if you keep pressing down on a control button (channel or volume) on the mobile phone, the value will only go up or down by one unit.





## Analogue Channel Teletext Feature

The index page of the Teletext service gives you information on how to use the service. For Teletext information to be displayed correctly, channel reception must be stable. Otherwise, information may be missing or some pages may not be displayed.

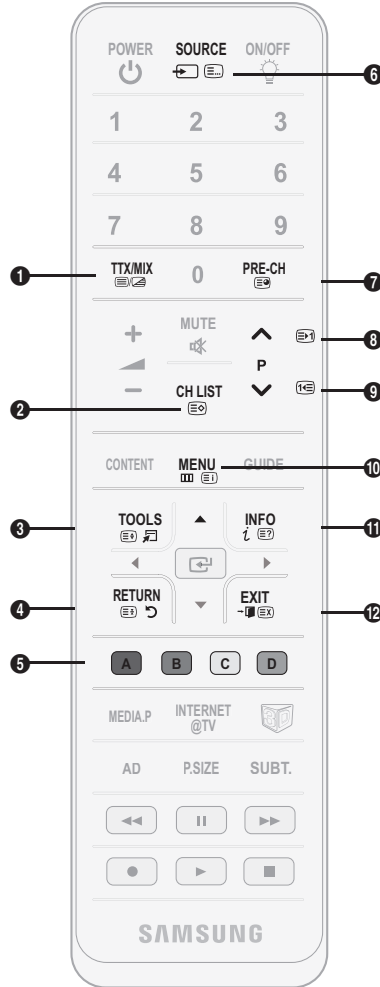
 You can change Teletext pages by pressing the numeric buttons on the remote control.

- 1  (Teletext on/mix/off): Activates the Teletext mode for the current channel. Press the button twice to overlap the Teletext mode with the current broadcasting screen. Press it one more time to exit teletext.
- 2  (store): Stores the Teletext pages.
- 3  (size): Displays the teletext on the upper half of the screen in double-size. To move the text to the lower half of the screen, press it again. For normal display, press it once again.
- 4  (hold): Holds the display at the current page, in the case that there are several secondary pages that follow automatically. To undo, press it again.
- 5 Colour buttons (red, green, yellow, blue): If the FASTEXT system is used by the broadcasting company, the different topics on a Teletext page are colour-coded and can be selected by pressing the coloured buttons. Press the colour corresponding to the topic of your choice. A new colour-coded page is displayed. Items can be selected in the same way. To display the previous or next page, press the corresponding coloured button.
- 6  (mode): Selects the Teletext mode (LIST/ FLOF). If pressed during LIST mode, switches the mode to List save mode. In List save mode, you can save a Teletext page into a list using the  (store) button.
- 7  (sub-page): Displays the available sub-page.



- 8  (page up): Displays the next Teletext page.
- 9  (page down): Displays the previous Teletext page.
- 10  (index): Displays the index (contents) page at any time while you are viewing Teletext.
- 11  (reveal): Displays the hidden text (answers to quiz games, for example). To display the normal screen, press it again.
- 12  (cancel): Shrinks the Teletext display to overlap with the current broadcast.

### Typical Teletext page

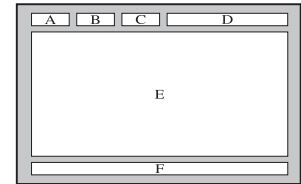

Part	Contents
A	Selected page number.
B	Broadcasting channel identity.
C	Current page number or search indications.
D	Date and time.
E	Text.
F	Status information. FASTEXT information.

# Other Information

## Assembling the Cables

### Stand Type

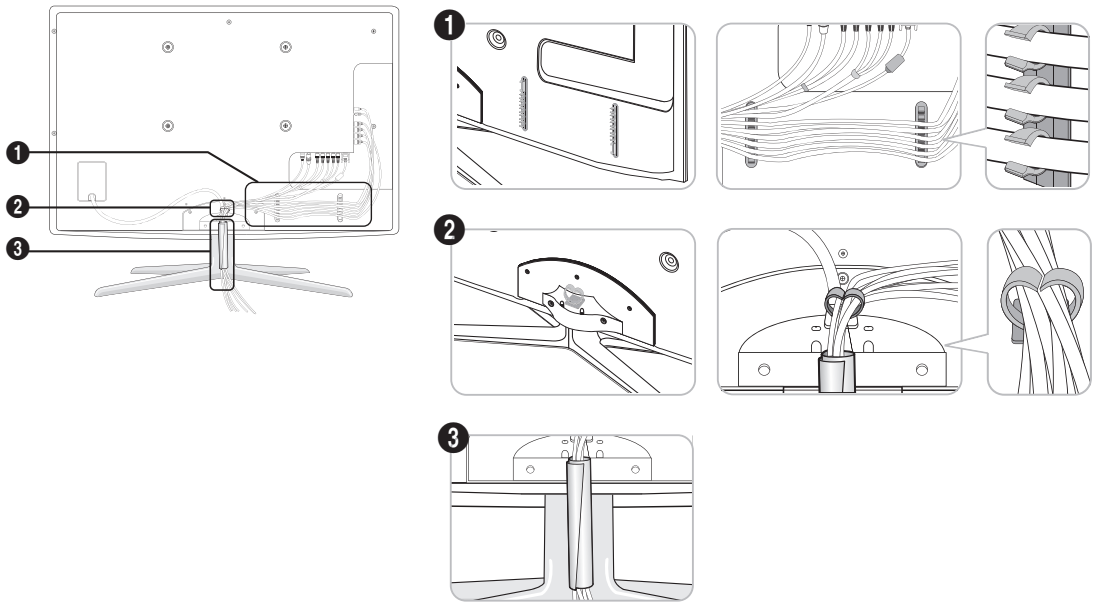

### Wall-Mount Type

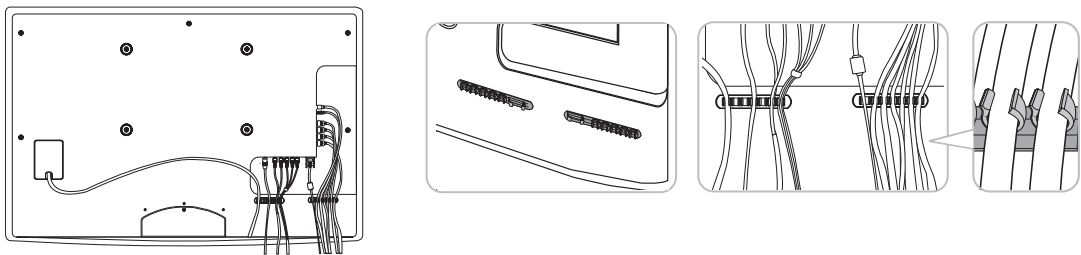

 Do not pull the cables too hard when arranging them. This may cause damage to the product's connection terminals.

## Installing the Wall Mount

### Assembling the Blanking Bracket

When installing the TV onto a wall, attach the Blanking Bracket as shown.

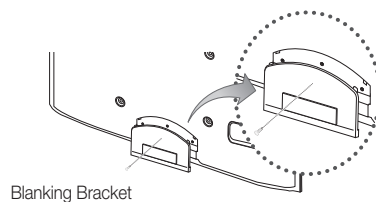

### Installing the Wall Mount Kit

The wall mount kit (sold separately) allows you to mount the TV on the wall.

For detailed information on installing the wall mount, see the instructions provided with the wall mount. Contact a technician for assistance when installing the wall mount bracket.

Samsung Electronics is not responsible for any damage to the product or injury to yourself or others if you elect to install the TV on your own.

### Preparing before installing Wall-Mount

#### Case A. Installing the SAMSUNG Wall-Mount

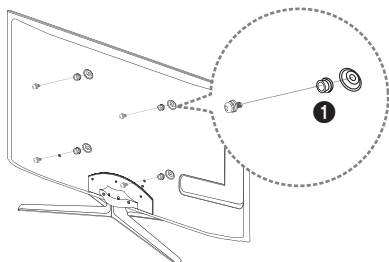

#### Case B. Installing another company's Wall-Mount

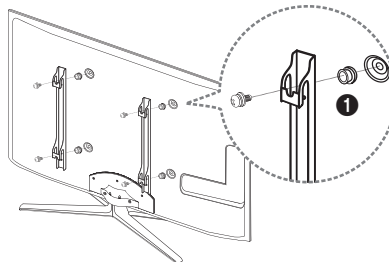

To install a wall-mount, use the Holder-Ring ❶.

# Other Information

## Wall Mount Kit Specifications (VESA)

 The wall mount kit is not supplied, but sold separately.

Install your wall mount on a solid wall perpendicular to the floor. When attaching to other building materials, please contact your nearest dealer. If installed on a ceiling or slanted wall, it may fall and result in severe personal injury.

### NOTE

- Standard dimensions for wall mount kits are shown in the table below.
- When purchasing our wall mount kit, a detailed installation manual and all parts necessary for assembly are provided.
- Do not use screws that do not comply with the VESA standard screw specifications.
- Do not use screws that are longer than the standard dimension or do not comply with the VESA standard screw specifications. Screws that are too long may cause damage to the inside of the TV set.
- For wall mounts that do not comply with the VESA standard screw specifications, the length of the screws may differ depending on the wall mount specifications.
- Do not fasten the screws that are too strongly; this may damage the product or cause the product to fall, leading to personal injury. Samsung is not liable for these kinds of accidents.
- Samsung is not liable for product damage or personal injury when a non-VESA or non-specified wall mount is used or the consumer fails to follow the product installation instructions.
- Do not mount the TV at more than a 15 degree tilt.

Product Family	inches	VESA Spec. (A * B)	Standard Screw	Quantity
LED-TV [Ultra-Slim]	19~22	75 X 75	M4	4
	23~29	200 X 100	M8	
	32~37	200 X 200		
	40~55	400 X 400		
	56~65	600 X 400		

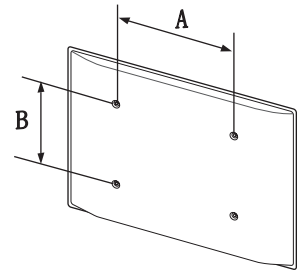

Do not install your Wall Mount Kit while your TV is turned on. It may result in personal injury due to electric shock.

## Anti-theft Kensington Lock

The Kensington Lock is not supplied by Samsung. It is a device used to physically fix the system when using it in a public place. The appearance and locking method may differ from the illustration depending on the manufacturer. Refer to the manual provided with the Kensington Lock for additional information on proper use.

 Please find a “K” icon on the rear of the TV. A Kensington slot is beside the “K” icon.

To lock the product, follow these steps:

1. Wrap the Kensington lock cable around a large, stationary object such as desk or chair.
2. Slide the end of the cable with the lock attached through the looped end of the Kensington lock cable.
3. Insert the locking device into the Kensington slot on the product (1).
4. Lock the lock.

 These are general instructions. For exact instructions, see the User manual supplied with the locking device.

 The locking device has to be purchased separately.

 The location of the Kensington slot may be different depending on the TV model.

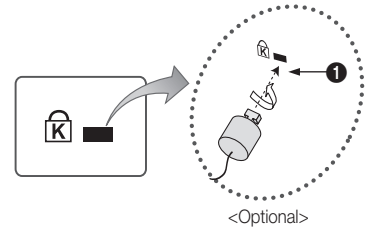

## Securing the TV to the wall



**Caution:** Pulling, pushing, or climbing onto the TV may cause the TV to fall. In particular, ensure that your children do not hang over or destabilize the TV; doing so may cause the TV to tip over, resulting in serious injuries or death. Follow all safety precautions provided in the included Safety Flyer. For added stability and safety, install the anti-fall device as follows.

### To Avoid the TV from Falling

1. Put the screws into the clamps and firmly fasten them onto the wall. Confirm that the screws have been firmly installed onto the wall.

 You may need additional material such as an anchor depending on the type of wall.

 Since the necessary clamps, screws, and string are not supplied, please purchase these additionally.

2. Remove the screws from the back centre of the TV, put the screws into the clamps, and then fasten the screws onto the TV again.

 Screws may not be supplied with the product. In this case, please purchase the screws of the following specifications.

 Screw Specifications

- For a 19 ~ 22 inch: M4
- For a 23 ~ 65 inch: M8

3. Connect the clamps fixed onto the TV and the clamps fixed onto the wall with a strong cable and then tie the string tightly.

 **NOTE**

- Install the TV near to the wall so that it does not fall backwards.
- It is safe to connect the string so that the clamps fixed on the wall are equal to or lower than the clamps fixed on the TV.
- Untie the string before moving the TV.

4. Verify all connections are properly secured. Periodically check connections for any sign of fatigue for failure. If you have any doubt about the security of your connections, contact a professional installer.

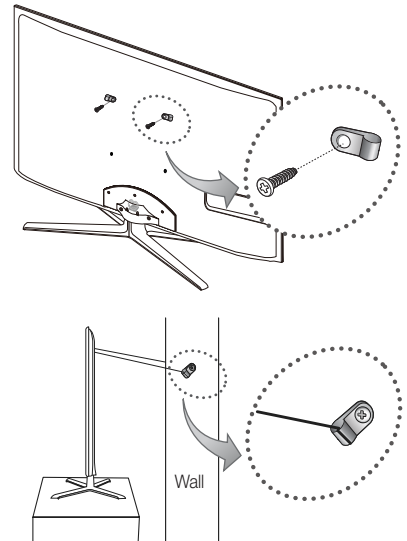

# Other Information

## Troubleshooting

If you have any questions about the TV, first refer to this list. If none of these troubleshooting tips apply, please visit “www.samsung.com,” then click on Support, or contact the call centre listed on the back-cover of this manual.

Issues	Solutions and Explanations
Picture Quality	First of all, please perform the <b>Picture Test</b> and confirm that your TV is properly displaying test image. (go to MENU - <b>Support</b> - <b>Self Diagnosis</b> - <b>Picture Test</b> ) (p. 25) If the test image is properly displayed, the poor picture may be caused by the source or signal.
The TV image does not look as good as it did in the store.	<ul style="list-style-type: none"> <li>• If you have an analogue cable/set top box, upgrade to a digital set top box. Use HDMI or Component cables to deliver HD (high definition) picture quality.</li> <li>• Cable/Satellite subscribers: Try HD stations from the channel line up.</li> <li>• Antenna connection: Try HD stations after performing Auto programme.</li> <li>• Many HD channels are up scaled from SD(Standard Definition) contents.</li> <li>• Adjust the Cable/Set top box video output resolution to 1080i or 720p.</li> <li>• Make sure you are watching the TV at the minimum recommended distance based on the size and definition of the signal.</li> </ul>
The picture is distorted: macro block error, small block, dots, pixelization	<ul style="list-style-type: none"> <li>• Compression of video contents may cause picture distortion especially in fast moving pictures such as sports and action movies.</li> <li>• Low signal level or bad quality can cause picture distortion. This is not a TV issue.</li> <li>• Mobile phones used close to the TV (cca up to 1m) may cause noise in picture on analog and digital TV.</li> </ul>
Colour is wrong or missing.	<ul style="list-style-type: none"> <li>• If you're using a component connection, make sure the component cables are connected to the correct jacks. Incorrect or loose connections may cause colour problems or a blank screen.</li> </ul>
There is poor colour or brightness.	<ul style="list-style-type: none"> <li>• Adjust the <b>Picture</b> options in the TV menu. (go to <b>Picture</b> mode / <b>Colour</b> / <b>Brightness</b> / <b>Sharpness</b>) (p. 16)</li> <li>• Adjust <b>Energy Saving</b> option in the <b>TV</b> menu. (go to MENU - <b>Picture</b> - <b>Eco Solution</b> - <b>Energy Saving</b>) (p. 16)</li> <li>• Try resetting the picture to view the default picture settings. (go to MENU - <b>Picture</b> - <b>Picture Reset</b>) (p. 21).</li> </ul>
There is a dotted line on the edge of the screen.	<ul style="list-style-type: none"> <li>• If the picture size is set to <b>Screen Fit</b>, change it to <b>16:9</b> (p. 17).</li> <li>• Change cable/set top box resolution.</li> </ul>
The picture is black and white.	<ul style="list-style-type: none"> <li>• If you are using an AV composite input, connect the video cable (yellow) to the Green jack of component input 1 on the TV.</li> </ul>
When changing channels, the picture freezes or is distorted or delayed.	<ul style="list-style-type: none"> <li>• If connected with a cable box, please try to reset the cable box. Reconnect the AC cord and wait until the cable box reboots. It may take up to 20 minutes.</li> <li>• Set the output resolution of the cable box to 1080i or 720p.</li> </ul>
Sound Quality	First of all, please perform the <b>Sound Test</b> to confirm that your TV audio is properly operating. (go to MENU - <b>Support</b> - <b>Self Diagnosis</b> - <b>Sound Test</b> ) (p. 25) If the audio is OK, the sound problem may be caused by the source or signal.
There is no sound or the sound is too low at maximum volume.	<ul style="list-style-type: none"> <li>• Please check the volume of the external device connected to your TV.</li> </ul>
The picture is good but there is no sound.	<ul style="list-style-type: none"> <li>• Set the <b>Speaker Select</b> option to <b>TV Speaker</b> in the sound menu (p. 22).</li> <li>• If you are using an external device, make sure the audio cables are connected to the correct audio input jacks on the TV.</li> <li>• If you are using an external device, check the device's audio output option (ex. you may need to change your cable box's audio option to HDMI when you have a HDMI connected to your TV).</li> <li>• If you are using a DVI to HDMI cable, a separate audio cable is required.</li> <li>• If your TV has a headphone jack, make sure there is nothing plugged into it.</li> </ul>
The speakers are making an inappropriate noise.	<ul style="list-style-type: none"> <li>• Check the cable connections. Make sure a video cable is not connected to an audio input.</li> <li>• For antenna or cable connections, check the signal strength. Low signal level may cause sound distortion.</li> </ul>
<b>No Picture, No Video</b>	
The TV won't turn on.	<ul style="list-style-type: none"> <li>• Make sure the AC power cord is securely plugged in to the wall outlet and the TV.</li> <li>• Make sure the wall outlet is working.</li> <li>• Try pressing the <b>POWER</b> button on the TV to make sure the problem is not the remote. If the TV turns on, refer to “The remote control does not work” below.</li> </ul>
The TV turns off automatically.	<ul style="list-style-type: none"> <li>• Ensure the <b>Sleep Timer</b> is set to <b>Off</b> in the <b>Setup</b> menu (p. 23).</li> <li>• If your PC is connected to the TV, check your PC power settings.</li> <li>• Make sure the AC power cord is plugged in securely to the wall outlet and the TV.</li> <li>• When watching TV from an antenna or cable connection, the TV will turn off after 10 ~ 15 minutes if there is no signal.</li> </ul>

Issues	Solutions and Explanations
There is no picture/Video.	<ul style="list-style-type: none"> <li>• Check cable connections (remove and reconnect all cables connected to the TV and external devices).</li> <li>• Set your external devices' (Cable/Set top Box, DVD, Blu-ray etc) video outputs to match the connections to the TV input. For example, if an external device's output is HDMI, it should be connect to an HDMI input on the TV.</li> <li>• Make sure your connected devices are powered on.</li> <li>• Be sure to select the TV's correct source by pressing the <b>SOURCE</b> button on the TV remote.</li> </ul>
<b>RF(Cable/Antenna) Connection</b>	
The TV is not receiving all channels.	<ul style="list-style-type: none"> <li>• Make sure the Antenna cable is connected securely.</li> <li>• Please try <b>Plug &amp; Play</b> (Initial setup) to add available channels to the channel list. Go to <b>MENU - Setup - Plug &amp; Play</b> (Initial setup) and wait for all available channels to be stored (p. 7).</li> <li>• Verify the Antenna is positioned correctly.</li> </ul>
The picture is distorted: macro block error small block, dots, pixelization	<ul style="list-style-type: none"> <li>• Compression of video contents may cause picture distortion, especially with fast moving pictures such as sports and action movies.</li> <li>• A low signal can cause picture distortion. This is not a TV issue.</li> </ul>
<b>PC Connection</b>	
A "Mode Not Supported" message appears.	<ul style="list-style-type: none"> <li>• Set your PC's output resolution and frequency so they match the resolutions supported by the TV (p. 27).</li> </ul>
"PC" is always shown on the source list, even if a PC is not connected.	<ul style="list-style-type: none"> <li>• This is normal; "PC" is always shown on the source list, regardless of whether a PC is connected.</li> </ul>
The video is OK but there is no audio.	<ul style="list-style-type: none"> <li>• If you are using a HDMI connection, check the audio output setting on your PC.</li> </ul>
<b>Network Connection (Depending on Models)</b>	
Wireless network connection failed.	<ul style="list-style-type: none"> <li>• Samsung Wireless USB dongle is required to use a wireless network.</li> <li>• Make sure the Network Connection is set to <b>Wireless</b> (p. 30).</li> <li>• Make sure the TV is be connected to a wireless IP sharer (router).</li> </ul>
<b>Recording / Timeshift</b>	
The USB device is not recognized or a <b>Device Format, Checking Device or Device Performance Test</b> fails.	<ul style="list-style-type: none"> <li>• See the manual for the USB device to check that the USB device supports recording.</li> <li>• If the USB device has a lock, ensure it is off.</li> <li>• Check that the USB device can be formatted when connected to the PC. Connect the USB to the TV and format it. (Formatting may fail intermittently.)</li> <li>• If a <b>Device Performance Test</b> or formatting failed, it means that there is a problem with the USB hardware or the performance of the USB hardware is too low.</li> </ul>
A message prompts me to format a USB device that has been working well.	<ul style="list-style-type: none"> <li>• If the USB device has a lock, ensure it is off.</li> <li>• Recover the USB device using the recovery function in <b>Checking Device</b>.</li> </ul>
The recording function does not work.	<ul style="list-style-type: none"> <li>• Check that a USB device is connected.</li> <li>• Check that the channel is a recordable digital channel.</li> <li>• If the signal is weak or does not exist, the recording function will automatically be closed.</li> <li>• The TV will not record if the USB device has no free memory space. Check that this is not the case.</li> </ul>
<b>Timeshift Mode</b> does not work.	<ul style="list-style-type: none"> <li>• Check that a USB device is connected.</li> <li>• Radio channels and analogue broadcasts are not supported.</li> <li>• Data broadcast channels are not supported.</li> <li>• If the signal is weak or does not exist, the <b>Timeshift Mode</b> function will automatically be closed.</li> <li>• <b>Timeshift Mode</b> cannot be performed if the USB device has no free memory space. Check that this is not the case.</li> </ul>
A message indicates a performance test failure, and the recording and <b>Timeshift Mode</b> functions do not work.	<ul style="list-style-type: none"> <li>• These problems may occur if you use a low-capacity USB device that does not support recording. We recommend using the USB HDD.</li> </ul>

# Other Information

Issues	Solutions and Explanations
A scheduled recording has failed.	<ul style="list-style-type: none"> <li>• A scheduled recording is disabled for certain operations (formatting, performance test, error checking, deleting) that access the file system of a USB device.</li> <li>• If there is no USB device connected, the TV will not record even if the scheduled time is reached.</li> <li>• The TV will not record if the USB device has no free memory space. Check that this is not the case.</li> <li>• If you record a channel locked with <b>Parental lock</b>, the PIN input window will appear when you try to play back the recording.</li> </ul>
Several recording devices are connected but the TV stopped recording.	<ul style="list-style-type: none"> <li>• If multiple recording devices are connected and the device set as <b>Default Recording Device</b> has no free memory space, the recording function will be closed. Attempt recording again. The device with the most free memory space will automatically be set as <b>Default Recording Device</b> and the TV will start recording.</li> </ul>
Others	
The picture won't display in full screen.	<ul style="list-style-type: none"> <li>• HD channels will have black bars on either side of the screen when displaying up scaled SD (4:3) contents.</li> <li>• Black bars on the top and bottom will appear during movies that have aspect ratios different from your TV.</li> <li>• Adjust the picture size options on your external device or TV to full screen.</li> </ul>
The remote control does not work.	<ul style="list-style-type: none"> <li>• Replace the remote control batteries with the poles (+/-) in the right direction.</li> <li>• Clean the sensor's transmission window on the remote.</li> <li>• Try pointing the remote directly at the TV from 5-6 feet away.</li> </ul>
The cable/set top box remote control doesn't turn the TV on or off, or adjust the volume.	<ul style="list-style-type: none"> <li>• Programme the Cable/Set top box remote control to operate the TV. Refer to the Cable/Set user manual for the SAMSUNG TV code.</li> </ul>
A "Mode Not Supported" message appears.	<ul style="list-style-type: none"> <li>• Check the supported resolution of the TV, and adjust the external device's output resolution accordingly. Refer to the resolution settings on page 27 of this manual.</li> </ul>
There is a plastic smell from the TV.	<ul style="list-style-type: none"> <li>• This smell is normal and will dissipate over time.</li> </ul>
The TV <b>Signal Information</b> is unavailable in the Self Diagnostic Test menu.	<ul style="list-style-type: none"> <li>• This function is only available with digital channels from an Antenna / RF/Coax connection (p. 25).</li> </ul>
The TV is tilted to the side.	<ul style="list-style-type: none"> <li>• Remove the base stand from the TV and reassemble it.</li> </ul>
The channel menu is greyed out. (unavailable)	<ul style="list-style-type: none"> <li>• The <b>Channel</b> menu is only available when the TV source is selected.</li> </ul>
Your settings are lost after 30 minutes or every time the TV is turned off.	<ul style="list-style-type: none"> <li>• If the TV is in the <b>Store Demo</b> mode, it will reset audio and picture settings every 30 minutes. Change the settings from <b>Store Demo</b> mode to <b>Home Use</b> mode in the <b>Plug &amp; Play</b> (Initial setup) procedure. Press the SOURCE button to select <b>TV</b> mode, and go to MENU → <b>Setup</b> → <b>Plug &amp; Play</b> (Initial setup) → ENTER  (p. 7).</li> </ul>
You have intermittent loss of audio or video.	<ul style="list-style-type: none"> <li>• Check the cable connections and reconnect them.</li> <li>• Loss of audio or video can be caused by using overly rigid or thick cables. Make sure the cables are flexible enough for long term use. If mounting the TV to the wall, we recommend using cables with 90 degree connectors.</li> </ul>
You see small particles when you look closely at the edge of the frame of the TV.	<ul style="list-style-type: none"> <li>• This is part of the product's design and is not a defect.</li> </ul>
The <b>PIP</b> menu is not available.	<ul style="list-style-type: none"> <li>• <b>PIP</b> functionality is only available when you are using a HDMI, PC or components source (p. 25).</li> </ul>
The message "Scramble signal" or "Weak Signal/No Signal" appears.	<ul style="list-style-type: none"> <li>• If you are using a CAM CARD (CI/CI+), check that it is installed into the common interface slot.</li> <li>• If there is still a problem, pull the CAM CARD out of the TV and insert it into the slot again.</li> </ul>
You turned the TV off 45 minutes ago, and it turned on again.	<ul style="list-style-type: none"> <li>• It is normal. The TV operates the OTA (Over The Aerial) function itself to upgrade firmware downloaded whilst your watching TV.</li> </ul>
There are recurrent picture/sound issues.	<ul style="list-style-type: none"> <li>• Check and change the signal/source.</li> </ul>
A reaction may occur between the rubber cushion pads on the base stand and the top finish of some furniture.	<ul style="list-style-type: none"> <li>• To prevent this, use felt pads on any surface of the TV that comes in direct contact with furniture.</li> </ul>

 This TFT LED panel uses a panel consisting of sub pixels which require sophisticated technology to produce. However, there may be a few bright or dark pixels on the screen. These pixels will have no impact on the performance of the product.

## Licence



TheaterSound, SRS and the  symbol are trademarks of SRS Labs, Inc. TheaterSound technology is incorporated under licence from SRS Labs, Inc.



Manufactured under licence from Dolby Laboratories. Dolby and the double-D symbol are trademarks of Dolby Laboratories.



Manufactured under licence under U.S. Patent #'s: 5,451,942; 5,956,674; 5,974,380; 5,978,762; 6,487,535 & other U.S. and worldwide patents issued & pending. DTS and the Symbol are registered trademarks. & DTS 2.0+ Digital Out and the DTS logos are trademarks of DTS, Inc. Product Includes software. © DTS, Inc. All Rights Reserved.



DivX Certified to play DivX video up to HD 1080p, including premium content.

**ABOUT DIVX VIDEO:** DivX® is a digital video format created by DivX, Inc. This is an official DivX Certified device that plays DivX video. Visit [www.divx.com](http://www.divx.com) for more information and software tools to convert your files into DivX video.  
**ABOUT DIVX VIDEO-ON-DEMAND:** This DivX Certified® device must be registered in order to play DivX Video-on-Demand (VOD) content. To generate the registration code, locate the DivX VOD section in the device setup menu. Go to [vod.divx.com](http://vod.divx.com) with this code to complete the registration process and learn more about DivX VOD.  
 Pat. 7,295,673; 7,460,688; 7,519,274



### GUIDE Plus+ Trademark / Licence / Patent Notice

GUIDE Plus+ is (1) a registered trademark or trademark of, (2) manufactured under licence from and (3) subject of various international patents and patent applications owned by, or licensed to, Gemstar-TV Guide International, Inc. and/or its related affiliates.

### GUIDE Plus+ Legal Notice:

GEMSTAR-TV GUIDE INTERNATIONAL, INC. AND/OR ITS RELATED AFFILIATES ARE NOT IN ANY WAY LIABLE FOR THE ACCURACY OF THE PROGRAM SCHEDULE INFORMATION PROVIDED BY THE GUIDE PLUS+ SYSTEM. IN NO EVENT SHALL GEMSTAR-TV GUIDE INTERNATIONAL, INC. AND /OR ITS RELATED AFFILIATES BE LIABLE FOR ANY AMOUNTS REPRESENTING LOSS OF PROFITS, LOSS OF BUSINESS, OR INDIRECT, SPECIAL, OR CONSEQUENTIAL DAMAGES IN CONNECTION WITH THE PROVISION OR USE OF ANY INFORMATION, EQUIPMENT, OR SERVICES RELATING TO THE GUIDE PLUS+ SYSTEM.

### Open Source Licence Notice

In the case of using open source software, Open Source Licences are available on the product menu. Open Source Licence Notice is written only English.

# Other Information

## Specifications

Panel native	1920 x 1080		
Environmental Considerations			
Operating Temperature	10°C to 40°C (50°F to 104°F)		
Operating Humidity	10% to 80%, non-condensing		
Storage Temperature	-20°C to 45°C (-4°F to 113°F)		
Storage Humidity	5% to 95%, non-condensing		
TV System	Analogue: B/G, D/K, L, I (Depending on your country selection) Digital: DVB-T/DVB-C		
Colour/Video System	Analogue: PAL, SECAM, NTSC-4.43, NTSC-3.58, PAL60 Digital: MPEG-2 MP@ML, MPEG-4, H.264/AVC MP@L3, MP@L4.0, HP@L4.0		
Sound System	BG, OK NICAM, MPEGI		
HDMI IN 1 ~ 4	Video: 1080 24p, 1080p, 1080i, 720p, 576p, 576i, 480p, 480i Audio: 2Ch Linear PCM 32/44.1/48kHz, 16/20/24bits. Analogue audio input (HDMI IN1 only) PC input (HDMI IN1 only)		
Stand Swivel (Left / Right)	-20° ~ 20°		
Model Name	UE40C7000	UE46C7000	UE55C7000
Screen Size	40 inches	46 inches	55 inches
Sound (Output)	10 W X 2		15 W X 2
Dimensions (WxDxH)			
Body	957.4 X 26.5 X 578.7 mm	1092.3 X 26.5 X 653.2 mm	1283.4 X 26.5 X 762.3 mm
With stand	957.4 X 267.7 X 648.4 mm	1092.3 X 302.9 X 724.3 mm	1283.4 X 302.2 X 833.4 mm
Weight			
Without Stand	13.2 kg	16.8 kg	22.2 kg
With Stand	15.4 kg	19.1 kg	24.5 kg

 Design and specifications are subject to change without prior notice.

 For information about power supply, and more about power consumption, refer to the label attached to the product.

**A**

AllShare	51
Amplify	21
Antenna	14
Anynet+	44
<b>AUDIO OUT</b>	10
Auto Adjustment	21
Auto Volume	22

**B**

Background Music	43
Balance L/R	21
Basic View	42
Batteries	6
Black Tone	16
Blanking Bracket	55
Brightness	16

**C**

Cable Tie	4, 54
Change PIN	24
Channel Manager	13
Channel Menu	14
Clock	23
Colour Tone	17
Component	9
Connecting to a PC	27
Connecting to an Audio Device	10

**D**

<b>DIGITAL AUDIO OUT</b>	10, 44
DivX® VOD	43
D-sub	27
Dynamic	16
Dynamic Contrast	16

**E**

Eco Sensor	16
Edit Name	11
Editing Channels	15
Energy Saving	16
EPG (Electronic Programme Guide)	12
Equalizer	21
External Speaker	22

**F**

Fine Tune	15
Flesh Tone	17
Frequency	14

**H**

HDMI	8, 44
Headphones	10
Home Theatre	10, 44

**I**

Installation Space	2
Internet@TV	48

**L**

Language	24
Licence	61
Lock	15

**M**

Media Play	35
Melody	25
Menu Transparency	25
Music	41

**N**

Navigate	12
Network Connection	28
Network Setup	29
Now & Next guide	12

**O**

<b>ON/OFF</b> button	6
Optimal resolution	27

**P**

Password	49
Photos	41
Picture Size	17, 43
PIP (Picture in Picture)	25
Plug & Play	7
Power Indicator	5

**R**

Receiver	46
Recording	46
Remote Control	6
Repeat Mode	43
RGB Only Mode	16
Rotate	43

**S**

Select All	15
Self Diagnosis	25
Sharpness	16
Signal Information	25
Sleep Timer	23
Slide Show	41
Software Upgrade	26
Source List	11
Speaker Select	22
Specifications	62
Standby mode	5
Subtitle	24
Symbol	3

**T**

Timer	23
Title	42
Tools	3
Troubleshooting	58
TV Speaker	22

**U**

USB Drive	26, 35
Using Channel View	12
Using Scheduled View	13
Using the Favourite Channels	14

**V**

VCR	9
Video Formats	39
Videos	39
Volume	5

**W**

Wall Mount	55
Warm	17
White Balance	17

Šis lietotāja rokasgrāmatas attēli un ilustrācijas ir sniegti tikai uziņai un var atšķirties no izstrādājuma patiesā izskata. Izstrādājuma dizains un specifiskācija var tikt mainīti bez iepriekšēja brīdinājuma.

## Piezīme par digitālo televīziju

1. Ar digitālo televīziju (DVB) saistītās funkcijas ir pieejamas tikai valstīs vai reģionos, kur tiek raidīti DVB-T (MPEG2 un MPEG4 AVC) digitālie virszemes apraides signāli vai kur ir iespējams piekļūt saderīgiem DVB-C (MPEG2 un MPEG4 AAC) kabeļtelevīzijas pakalpojumiem. Par DVB-T vai DVB-C signāla saņemšanu, lūdz, jautāiet vietējam izplatītājam.
2. DVB-T ir DVB Eiropas konsorcijs standarts digitālās virszemes televīzijas pārraidei, bet DVB-C ir standarts digitālās kabeļtelevīzijas pārraidei. Tomēr dažas no atšķirīgajām funkcijām, piemēram, EPG (Electric Programme Guide), VOD (Video On Demand) un citas, nav iekļautas šajā specifiskācijā. Tādēļ šobrīd tās netiek izmantotas.
3. Lai arī šis televizors atbilst jaunākajiem DVB-T un DVB-C standartiem [kopš 2008. gada augusta], nav iespējams garantēt saderību ar nākotnes DVB-T digitālās virszemes apraides un DVB-C digitālās kabeļtelevīzijas sistēmām.
4. Atkarībā no valstīm vai reģioniem, kuros televizors tiek izmantots, daži kabeļtelevīzijas pakalpojumu sniedzēji var pieprasīt papildu samaksu par šādiem pakalpojumiem, un jums var tikt pieprasīts piekrist viņu biznesa noteikumiem un nosacījumiem.
5. Dažas digitālās televīzijas funkcijas var nebūt pieejamas dažās valstīs vai reģionos, un DVB-C var nedarboties pareizi ar dažiem kabeļa pakalpojumu sniedzējiem.
6. Lai iegūtu plašāku informāciju, lūdz, sazinieties ar vietējo Samsung klientu apkalpošanas centru.  
 Televīzijas uztveršanas kvalitāti var ietekmēt apraides metodes atšķirības dažādās valstīs. Lūdz, pārbaudiet televizora darbību pie vietējā SAMSUNG autorizētā izplatītāja, vai piezvaniet uz Samsung zvanu centru, lai uziņātu, vai to ir iespējams uzlabot, pārkonfigurējot televizora uzstādījumu.

## Brīdinājums par nekustīgiem attēliem

Izvaieties no nekustīgu attēlu (piemēram, jpeg attēlu failu) vai nekustīgu attēlu elementu (piemēram, televīzijas programmu logotipu, panorāmas vai 4:3 attēla formāta, akciju vai ziņu informācijas joslu ekrāna apakšdaļā utt.) attēlošanas ekrānā. Ilgstoši nekustīgu attēlu attēlošana ekrānā, var izraisīt LED ekrāna dubultattēlu veidošanos, tādējādi ietekmējot attēla kvalitāti. Lai samazinātu šo risku, lūdz, ievērojiet šos ieteikumus:

- Izvaieties no viena un tā paša televīzijas kanāla rādīšanas ilgā laikposmā.
- Vienmēr mēģiniet attēlu rādīt pilnkrāna režīmā, izmantojot televizora attēla formāta izvēlni, lai izvēlētos atbilstošāko formātu.
- Samaziniet spilgtuma un kontrasta vērtības līdz minimumam, kas nepieciešams, lai nodrošinātu vēlamo attēla kvalitāti, pārāk lielas vērtības var paātrināt izdegšanas procesu.
- Bieži izmantojiet visas televizora funkcijas, kas paredzētas attēla aizkavēšanās un ekrāna izdegšanas samazināšanai, sīkaku informāciju skatiet attiecīgajā lietotāja rokasgrāmatas sadaļā.

## Uzstādīšanas vietas nodrošināšana

Ievērojiet prasības attālumiem starp izstrādājumu un citiem objektiem (piem. sienām), lai nodrošinātu pareizu ventilāciju.

Ja tas netiek ievērots, izstrādājuma iekšējās temperatūras paaugstināšanās dēļ var izcelties ugunsgrēks vai rasties problēmas ar izstrādājumu.

 Ja lietojat statīvu vai sienas montāžas kronšteinu, lietojiet tikai Samsung Electronics piegādātās detaļas.

- Ja izmantosiet cita ražotāja piegādātās detaļas, tas var izraisīt problēmas ar izstrādājumu vai arī izstrādājumam nokrīt var rasties savainojumi.

 Izskats var atšķirties atkarībā no izstrādājuma.

### Uzstādīšana, izmantojot statīvu.

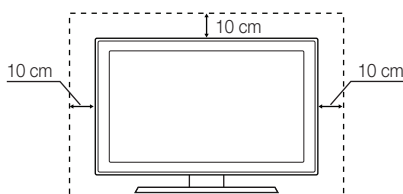

### Uzstādīšana, izmantojot sienas montāžas kronšteinu.

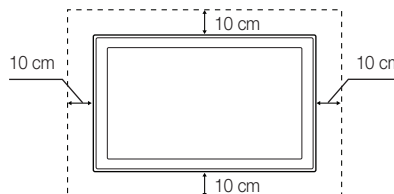

### Izstrādājuma pareiza likvidēšana (Attiecas uz noliecotām elektriskām un elektroniskām ierīcēm)

(Spēkā Eiropas Savienībā un pārējās Eiropas valstīs, kas izmanto atkritumu dalītu savākšanu)

Šis uz izstrādājuma un tā piederumiem vai pievienotajā dokumentācijā izvietotais marķējums norāda, ka izstrādājumu un tā elektroniskos piederumus (piem., uzlādes ierīci, austiņas, USB kabeļi) pēc ekspluatācijas laika beigām nedrīkst likvidēt kopā ar citiem sadzīves atkritumiem. Lai nepieļautu atkritumu nekontrolētas likvidēšanas radītu varbūtēju kaitējumu videi un cilvēku veselībai, lūdzam minētās ierīces nošķirt no citiem atkritumiem un disciplinēti nodot pienācīgai pārstrādei, tā sekmējot materiālo resursu atkārtotu izmantošanu. Lai uziņātu, kur un kā minētās ierīces iespējams nodot ekoloģiski drošai pārstrādei, mājāsaimniecībām jāsasazinās ar izstrādājuma pārdevēju vai savu pašvaldību. Iestādēm un uzņēmumiem jāsasazinās ar izstrādājuma piegādātāju un jāiepazīstas ar pirkuma līguma nosacījumiem. Izstrādājumu un tā elektroniskos piederumus nedrīkst nodot likvidēšanai kopā ar citiem iestāžu un uzņēmumu atkritumiem.

### Šī izstrādājuma bateriju pareiza utilizācija

(Piemērojama Eiropas Savienībā un citās Eiropas valstīs ar atsevišķām bateriju nodošanas sistēmām.)

Šis marķējums uz baterijas, rokasgrāmatā vai uz iepakojuma norāda, ka šī izstrādājuma bateriju pēc tās kalpošanas laika beigām nedrīkst izmest ar citiem sadzīves atkritumiem. Ja uz baterijas ir atzīmēti ķīmiskie simboli, piem., Hg, Cd vai Pb, tie norāda, ka baterija satur dzīvsudrabu, kadmiju vai svīnu, kura saturs ir lielāks par EK Direktīvā 2006/66 minētajiem lielumiem. Ja baterijas tiek nepareizi likvidētas, šīs vielas var radīt kaitējumu cilvēku veselībai vai videi. Lai aizsargātu dabas resursus un veicinātu materiālu atsevišķu izmantošanu, šķirojiet baterijas atsevišķi no citiem atkritumu veidiem un nododiet tās atsevišķai pārstrādei, izmantojot bateriju vietējo bezmaksas nodošanas sistēmu.



# Saturs

## Ievads

4

- 4 Papildpiederumi
- 5 Vadības paneļa apskats
- 6 Tālvadības pults apskats
- 7 Savienojums ar antenu
- 7 Plug & Play (Sākotnējā uzstādīšana)

## Savienojumi

8

- 8 Savienojums ar AV ierīci
- 10 Savienojums ar audio ierīci
- 11 Ieejas avota maiņa

## Pamatfunkcijas

12

- 12 Navigācija izvēlnēs
- 12 Pogas INFO izmantošana (Now & Next rokasgrāmata)
- 12 Skatīšanās plānošana
- 14 Kanālu izvēlne
- 16 Attēla izvēlne
- 21 Skaņas izvēlne
- 23 Uzstādīšanas izvēlne
- 25 Atbalsta izvēlne

## Papildu funkcijas

27

- 27 Savienojums ar datoru
- 28 Tīkla savienojums
- 35 Media Play
- 44 Anynet+
- 48 Internet@TV
- 51 AllShare

## Papildu informācija

53

- 53 Analogā kanāla teleteksta funkcija
- 54 Kabeļu nostiprināšana
- 55 Sienas montāžas kronšteina uzstādīšana
- 57 Pretnozagšanas slēdzene Kensington Lock
- 57 Televizora piestiprināšana pie sienas
- 58 Traucējummeklēšana
- 62 Specifikācijas
- 63 Alfabētiskais rādītājs

### Apskatiet simbolu!



Šo funkciju var izmantot, nospiežot tālvadības pults pogu TOOLS.



Piebilde



Viena skāriena poga

## Papildpiederumi

 Lūdzu, pārliedzieties, vai jūsu LED televizora komplektācijā ietilpst šie priekšmeti. Ja kāds no priekšmetiem trūkst, sazinieties ar savu izplatītāju.

 Priekšmetu krāsa un forma atkarībā no modeļa var būt atšķirīga.

 Kabeļus, kas nav iekļauti iepakojuma saturā, var iegādāties atsevišķi

 **VIGYÁZAT: ÜGYELJEN A MEGFELELŐ CSATLAKOZTATÁSRA, KÜLÖNBEN KICSÚSZHAT A KÉSZÜLÉKBŐL**

- Tālvadības pults un baterijas (AAA x 2)
- Drēniņa tīrīšanai
- Lietošanas instrukcijas
- Garantijas karte / Drošas lietošanas rokasgrāmata (Nav pieejama dažos reģionos)

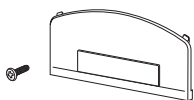

- Kronšteina slēgmehānisms



- Turētāja gredzens (4EA)



- Turētāja vada statīvs

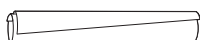

- Kabeļu saite



- Turētāja vads (3EA)



- SCART adapteris (2EA)



- LAN adapteris



- Antenas adapteris



- Optiskais adapteris



- Datora adapteris



- Komponentu adapteris



- AV adapteris

Informācija par statīva uzstādīšanu ir atrodama atsevišķā rokasgrāmātā.

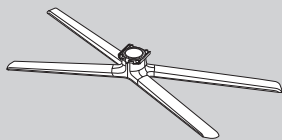

- Statīvs (1EA)

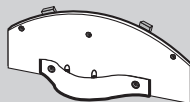

- Vadāms statīvs (1EA)



- Skrūves (9EA)

 Lai nodrošinātu labāko kabeļa savienojumu ar šo produktu, pārliedzieties, ka izmantojat kabeli ar maksimālo biezumu, kā norādīts zemāk:

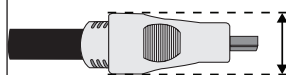

- Maksimālais biezums – 0,55 collas (14 mm)

## Vadības paneļa apskats

- Izstrādājuma krāsa un forma atkarībā no modeļa var būt atšķirīga.
- Saskarsme ar objektiem, kas nav jūsu pirksts, var ieslēgt LED skārienpaliktni.

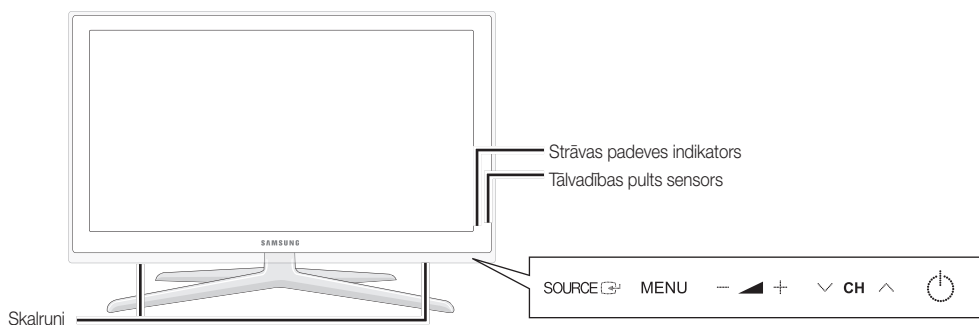

Strāvas padeves indikators	lemirgojas un izslēdzas, kad strāvas padeve ieslēgta, un iedegas, ieslēdzot gaidstāves režīmu.
Tālvadības pults sensors	Pavērsiet tālvadības pulti pret šo televizora punktu.
SOURCE	Pārslēdz starp visiem pieejamiem ievades avotiem. Atrodies ekrāna izvēlnē, izmantojiet šo pogu tāpat, kā tālvadības pults pogu ENTER.
MENU	Parāda ekrāna izvēlni jeb OSD (ekrāna indikācijas) ar televizora funkcijām.
- +	regulē skaļumu. Atrodoties OSD, izmantojiet pogas - + tāpat kā tālvadības pults pogas ◀ un ▶.
v CH ^	Pārslēdz kanālus. Atrodoties OSD, izmantojiet pogas v CH ^ tāpat kā tālvadības pults pogas ▼ un ▲.
(Barošana)	ieslēdz vai izslēdz televizoru.

### Gaidstāves režīms

Neatstājiet televizoru gaidstāves režīmā pārāk ilgi (piemēram, dodoties brīvdienās). Pat, kad barošanas poga ir izslēgta, tiek patērēts neliels elektriskās strāvas daudzums. Tā vietā ieteicams atvienot strāvas vadu.

## Tālvadības pults apskats

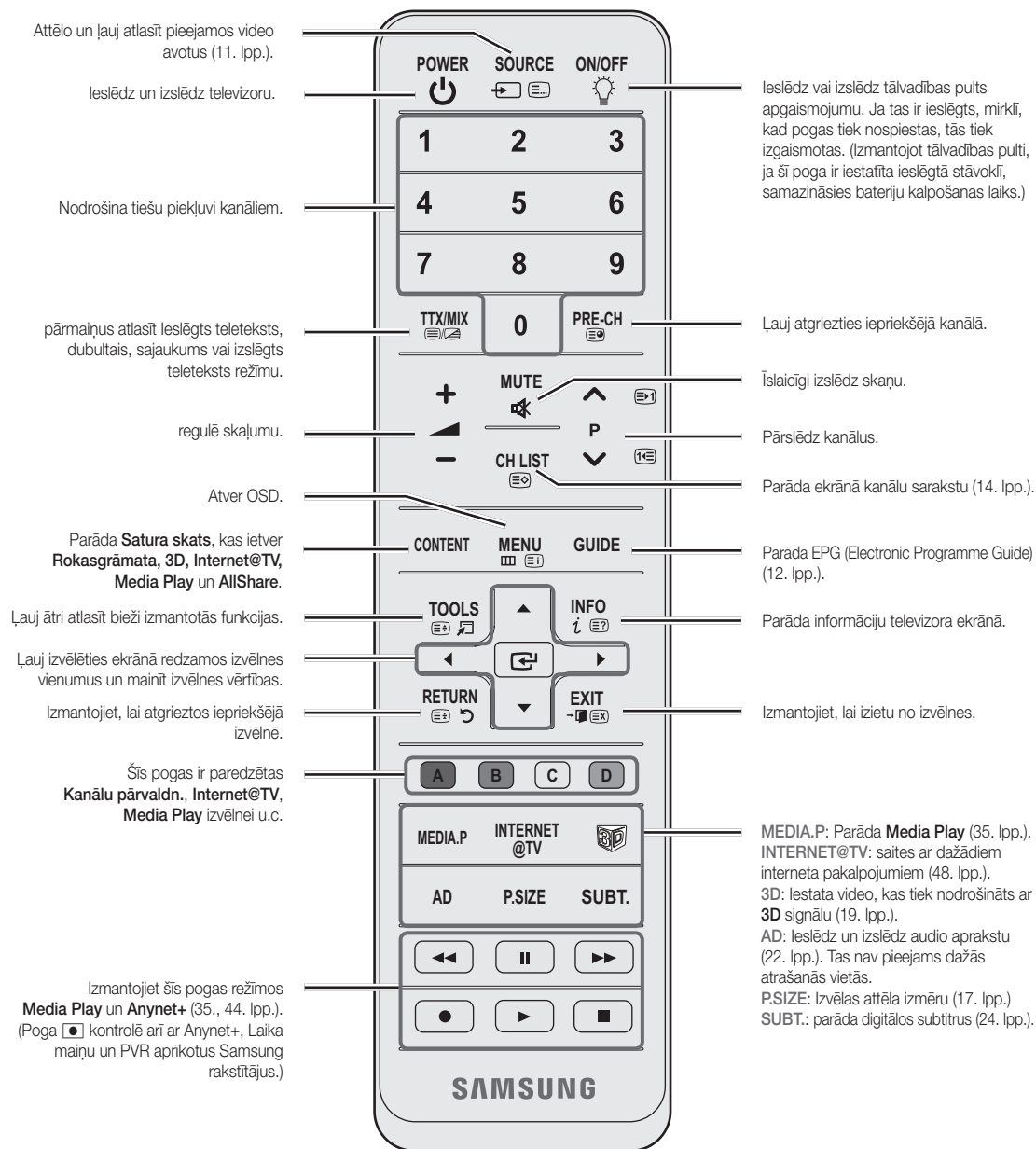

### Bateriju ievietošana (bateriju izmērs: AAA)

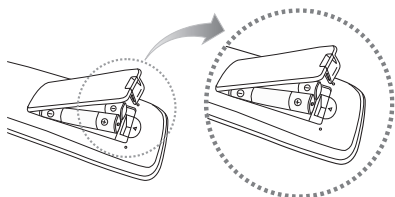

### PIEBILDE

- Tālvadības pults darbojas 23 pēdu attālumā no televizora.
- Tālvadības pults darbību var ietekmēt spilgta gaisma. Neizmantojiet pulti luminiscējošu lampu vai neona izkārtņu tuvumā.
- Pults krāsa un forma atkarībā no modeļa var būt atšķirīga.

## Savienojums ar antenu

Kad televizors tiek pirmoreiz ieslēgts, automātiski tiek iestatīti pamatiestatījumi.



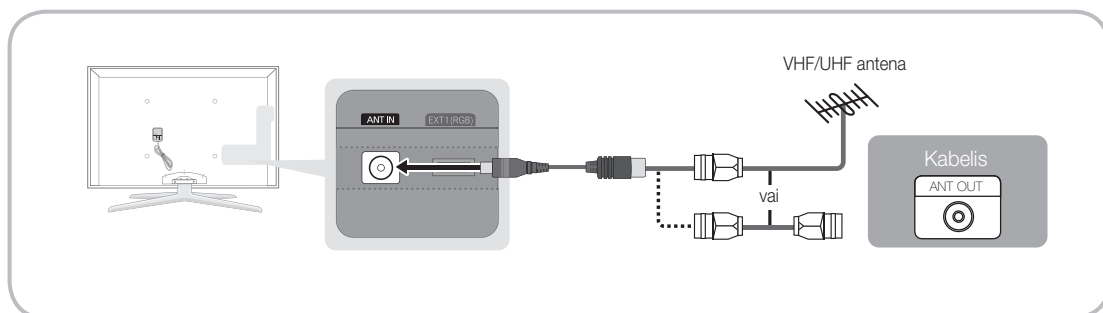







 Iepriekšēja iestatīšana: strāvas vada un antenas pievienošana.



## Plug & Play (Sākotnējā uzstādīšana)

Pirmoreiz ieslēdzot televizoru, ekrānā parādīsies vairākas uzvednes, kas palīdzēs konfigurēt pamatiestatījumus. Nospiediet pogu **POWER** . Režims **Plug & Play** ir pieejams tikai, ja **levade** ir iestatīta uz TV.

 Lai atgrieztos iepriekšējā solī, nospiediet sarkano pogu.

<b>1</b>	Valodas izvēle	Nospiediet pogu ▲ vai ▼, un pēc tam nospiediet pogu <b>ENTER</b>  . Atlasiet vēlamo OSD (On Screen Display) valodu.	
<b>2</b>	Režīma <b>Sagl. dem.</b> vai <b>Lietošana mājās</b> atlase	Nospiediet pogu ◀ vai ▶, un pēc tam nospiediet pogu <b>ENTER</b>  . <ul style="list-style-type: none"> <li>Atlasiet režīmu <b>Lietošana mājās</b>. Režīms <b>Sagl. dem.</b> ir paredzēts tirdzniecības vietām.</li> <li>Ierīces iestatījuma <b>Demonstrācija</b> atjaunošana uz <b>Lietošana mājās</b> (standarts): Nospiediet televizora skaļuma pogu. Kad parādās OSD skaļums, nospiediet un turiet pogu <b>MENU</b> 5 sekundes.</li> </ul>	
<b>3</b>	Valsts izvēle	Nospiediet pogu ▲ vai ▼, un pēc tam nospiediet pogu <b>ENTER</b>  . Izvēlieties vajadzīgo valsti.	
<b>4</b>	Antenas izvēle	Nospiediet pogu ▲ vai ▼, un pēc tam nospiediet pogu <b>ENTER</b>  . Atlasiet <b>Antena</b> vai <b>Kabelis</b> .	
<b>5</b>	Kanāla izvēle	Nospiediet pogu ▲ vai ▼, un pēc tam nospiediet pogu <b>ENTER</b>  . Atlasiet atmiņā saglabājamo kanāla avotu. Ja iestatāt antenas avotu uz <b>Kabelis</b> , parādās solis, kurā var iestatīt kanāliem skaitliskas vērtības (kanālu frekvences). Lai iegūtu plašāku informāciju, skatiet <b>Kanāls</b> → <b>Autom. saglabāšana</b> (14. lpp.).  Lai pārtrauktu saglabāšanas atmiņā procesu, jebkurā laikā varat nospriest pogu <b>ENTER</b>  .	
<b>6</b>	Funkcijas <b>Pulksteņa režīms</b> iestatīšana	Funkciju <b>Pulksteņa režīms</b> var iestatīt automātiski vai manuāli. Nospiediet pogu ▲ vai ▼, lai atlasītu <b>Automātisks</b> , un pēc tam nospiediet pogu <b>ENTER</b>  .	
<b>7</b>	Laika zona	Nospiediet pogu ▲ vai ▼, lai izvēlētos savu laika zonu, pēc tam nospiediet pogu <b>ENTER</b>  . (atkarībā no valsts)	
<b>8</b>	HD savienošanas rokasgrāmata apskate.	Tiek parādīta savienojuma metode, kas nodrošina vislabāko HD ekrāna kvalitāti.	
<b>9</b>	Baudiet savu televizoru.	Nospiediet pogu <b>ENTER</b>  .	

### Ja vēlaties atiestatīt šo funkciju...

Atlasiet **Uzstādīšana - Plug & Play** (Sākotnējā uzstādīšana). Ievadiet 4 ciparu PIN kodu. Noklusētais PIN kods ir "0-0-0-0". Ja vēlaties mainīt PIN kodu, izmantojiet funkciju **Mainīt PIN**.

### Izmantojot HDMI vai HDMI/DVI kabeli: (līdz 1080p)

Pieejamās ierīces: DVD, Blu-ray atskaņotājs, HD televīzijas uztvērējs, HD STB (ārējais TV vadības bloks) satelītuztvērējs, televīzijas uztvērējs, STB satelītuztvērējs

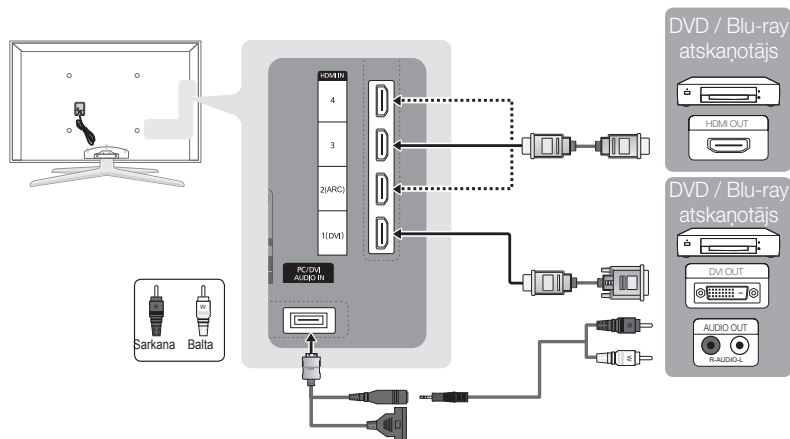

#### HDMI IN 1(DVI), 2(ARC), 3, 4, PC/DVI AUDIO IN

- Lai iegūtu labāku attēla un audio kvalitāti, pievienojiet digitālo ierīci, izmantojot HDMI kabeli.
- HDMI kabelis atbalsta digitālā video un audio signālus un tam nav nepieciešams atsevišķs audio kabelis.
  - Lai pievienotu televizoru pie digitālās ierīces, kas neatbalsta HDMI izvadi, izmantojiet HDMI/DVI un audio kabelus.
- Ja pie televizora tiek pievienota ārējā ierīce, kas izmanto vecāku HDMI režīma versiju, attēls var netikt parādīts normāli (vai netikt parādīts vispār) vai arī audio var nedarboties. Ja saskaraties ar šādu problēmu, uzziniet no ārējās ierīces ražotāja HDMI versiju un, ja tā ir novecojusi, pieprasiet jauninājumu.
- Izmantojiet 14 mm vai mazāka biezuma HDMI kabeli.
- Iegādājieties sertificētu HDMI kabeli. Pretējā gadījumā attēls var netikt parādīts vai var rasties savienojuma kļūda.
- Ieteicams izmantot vienkāršu liela ātruma HDMI kabeli vai kabeli ar Ethernet. Šis produkts neatbalsta Ethernet funkciju, izmantojot HDMI.
- Šis produkts, izmantojot HDMI kabeli, atbalsta 3D un ARC (Audio atgriešanas kanāla) funkcijas. Ņemiet vērā, ka ARC funkcija tiek atbalstīta tikai **HDMI IN 2(ARC)** pieslēgvietai.
  - Ja **3D automātiska skatīšana** ir **ieslēgta**, atsevišķas funkcijas, piemēram, **Internet@TV** var būt atspējotas. Šajā gadījumā, iestatiet **3D automātiska skatīšana** vai **Režīms 3D** uz **Izslēgts**.
- ARC funkcija ļauj veikt digitālā audio izvadi, izmantojot **HDMI IN 2(ARC)** pieslēgvietai. To ir iespējams iespējot tikai, ja televizors ir savienots ar audio uztvērēju, kas atbalsta ARC funkciju.

## Komponentu (līdz 1080p) vai audio/video (tikai 480i) un Scart kabeļa izmantošana

Pieejamās ierīces: DVD, Blu-ray atskaņotājs, kabeļtelevīzijas vadības bloks, STB satelīttvērējs, VCR

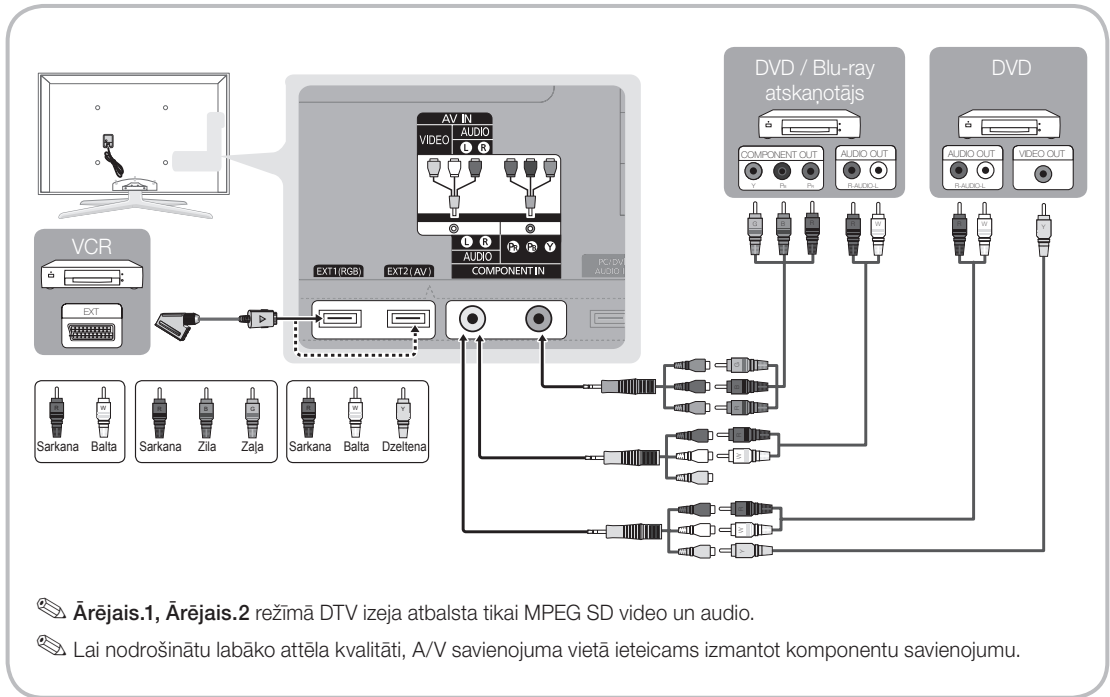

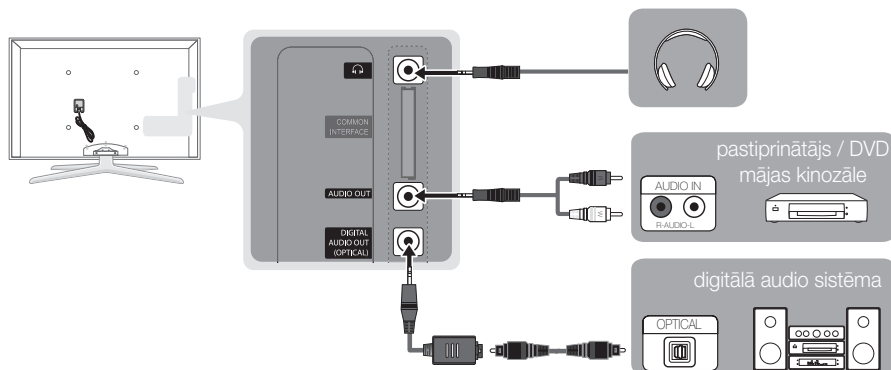

### Optiskā (digitālā) vai audio (analogā) kabeļa vai austiņu savienojuma izmantošana

Pieejamās ierīces: digitāla audiosistēma, pastiprinātājs, DVD mājas kinozāle



#### **DIGITAL AUDIO OUT (OPTICAL)**

- Ja digitālā audiosistēma ir pievienota **DIGITAL AUDIO OUT (OPTICAL)** kontaktspraudnim, jāsamazina gan televizora, gan sistēmas skaļums.
- 5.1 kanālu skaņa ir pieejama, ja televizors ir pievienots ārējai ierīcei, kas atbalsta 5.1 kanālu skaņu.
- Kad uztvērējs (mājas kinozāle) ir iestatīts uz leslēgts, skaņa tiek izvadīta pa televizora optisko kontaktlīdzi. Kad televizors uztver DTV signālu, tas izsūta 5.1 kanālu skaņu mājas kinozāles uztvērējam. Ja avots ir digitāls komponents, piemēram, DVD / Blu-ray atskaņotājs / kabeļtelevīzijas vadības bloks / STB (televizora pierīce) satelītuuztvērējs, un tas ir savienots ar televizoru, izmantojot HDMI, mājas kinozāles uztvērējs atskaņos tikai 2 kanālu skaņu. Ja vēlaties klausīties 5.1 kanālu skaņu, pievienojiet DVD / Blu-ray atskaņotāja / kabeļtelevīzijas vadības bloka / STB satelītuuztvērēja digitālās audio izejas kontaktspraudni tieši pastiprinātājam vai mājas kinozālei.

 **Austiņas** : Austiņas var pievienot televizora austiņu izejai. Kamēr ir pievienotas austiņas, skaņa no iebūvētajiem skaļruņiem neskan.

- Kad televizoram tiek pievienotas austiņas, skaņas funkcijas var tikt ierobežota.
- Austiņu un televizora skaļumu regulē atsevišķi.

 **AUDIO OUT**: Savieno audio ieejas kontaktspraudņus uz jūsu pastiprinātāja/DVD/mājas kinozāles.

- Savienojot izmantojiet atbilstošu kontaktspraudni.
- Kad audio pastiprinātājs ir pievienots **AUDIO OUT** kontaktspraudņiem: samaziniet televizora skaļumu un pielāgojiet skaļuma līmeni ar pastiprinātāja skaļuma kontroli.

## SAVIENOJUMI COMMON INTERFACE slots

Lai skatītos maksas kanālus, jāievieto „CI vai CI+ KARTE”.

- Ja netiek ievietota „CI vai CI+ KARTE”, dažos kanālos tiek rādīts paziņojums „Traucēts signāls”.
- Pēc 2~3 minūtēm parādās saistītā informācija, kas satur tālruna numuru, „CI vai CI+ KARTES” ID, saimniekdatora ID un citu informāciju. Ja parādās kļūdas paziņojums, sazinieties ar savu pakalpojumu sniedzēju.
- Kad kanālu informācijas konfigurācija beigusies, parādās paziņojums „Atjaunināšana pabeigta”, norādot, ka kanālu saraksts ir atjaunināts.

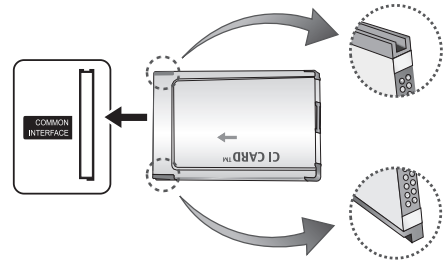

### PIEBILDE

- “CI vai CI+ KARTE” jāiegādājas pie vietējā kabeļtelevīzijas pakalpojumu sniedzēja.
- Izņemiet „CI vai CI+ KARTI”, uzmanīgi velkot to ar rokām, jo, nometot „CI vai CI+ KARTI”, to var sabojāt.
- Ievietojiet “CI vai CI+ KARTI” karti uz tās norādītajā virzienā.
- Atkarībā no modeļa **COMMON INTERFACE** slotā vieta var būt atšķirīga.
- “CI vai CI+ KARTE” netiek atbalstīta dažās valstīs un reģionos; jautājiet savam autorizētajam izplatītājam.
- Ja rodas problēmas, lūdzu, sazinieties ar pakalpojumu sniedzēju.
- Ievietojiet „CI vai CI+ KARTI”, kas atbalsta pašreizējos antenas iestatījumus. Attēls būs izkropļots vai nebūs redzams.

## Ieejas avota maiņa

### Avotu saraksts

Izmantojiet, lai atlasītu televizoru vai citus televizoram pievienotus ārējus ievades avotus, piemēram, DVD / Blu-ray atskaņotājus / kabeļtelevīzijas vadības blokus / STB satelītuiztvērējus.



- **TV / 1. ārējais / 2. ārējais / PC / AV / Komponenti / HDMI1/DVI / HDMI2 / HDMI3 / HDMI4 / USB**

- **Avotu saraksts** būs izceltas televizoram pievienotās ievades ierīces.
- **1. ārējais, 2. ārējais** un **PC** vienmēr ir aktivizēti.

### Rediģēt nosaukumu

- **VHS / DVD / Kabeļtelevīzija / Satelīta pierīce / PVR STB / AV uztvērējs / Spēle / Videokamera / PC / DVI PC / DVI ierīces / TV / IPTV / Blu-ray / HD DVD / DMA:** Norādiet nosaukumu ierīcei, kas pievienota ievades kontaktspraudņiem, lai atvieglotu ievades avota atlasīšanu.

- Kad **HDMI IN 1(DVI)** pieslēgvietai ir pievienots dators ar izšķirtspēju 1920 x 1080 @ 60Hz, jums jāiestata režīms **DVI PC** zem **Rediģēt nosaukumu**.
- Pievienojot **HDMI IN 1(DVI)** pieslēgvietai HDMI/ DVI kabeli, jums jāiestata režīms **DVI PC** vai **DVI ierīces** zem **Edit Name**.
- Ja pie **HDMI IN 1(DVI)** pieslēgvietas ir pievienots HDMI kabelis, audio var nedarboties. Šādā gadījumā pievienojiet to pie **PC/DVI AUDIO IN** pieslēgvietas.

# Pamاتفunkcijas

## Navigācija izvēlēs

Pirms sākat izmantot televizoru, izpildiet turpmāk norādītās darbības, lai iemācītos izmantot izvēlni dažādu funkciju izvēlei un pielāgošanai.

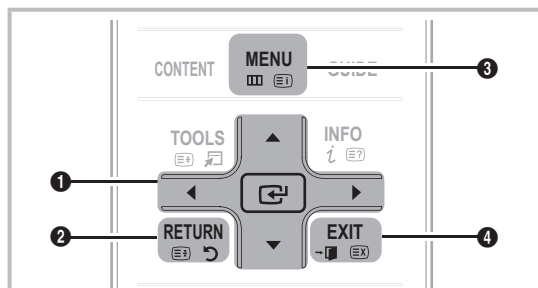

- 1 ENTER / Virziena poga: Pārvieto kursoru un izvēlās vienumu. Apstiprina iestatījumu.
- 2 Poga RETURN: Izmantojiet, lai atgrieztos iepriekšējā izvēlnē.
- 3 Poga MENU: Parāda galveno ekrāna izvēlni.
- 4 Poga EXIT: Iziet no ekrāna izvēlnes.

## Kā lietot OSD (On Screen Display)

Piekluves soļi var atšķirties atkarībā no atlasītās izvēlnes.

1	MENU	Ekrānā parādās galvenās izvēlnes opcijas: <b>Attēls, Skaņa, Kanāls, Uzstādīšana, Ievade, Lietojumprogramma, Atbalsts.</b>
2	▲ / ▼	Izvēlieties ikonu, izmantojot pogu ▲ vai ▼.
3	ENTER	Nospiediet ENTER , lai piekļūtu apakšizvēlnei.
4	▲ / ▼	Izvēlieties vēlamo apakšizvēlni, izmantojot pogu ▲ vai ▼.
5	◀ / ▶	Pielāgojiet vienuma vērtību, izmantojot pogu ◀ vai ▶. Pielāgojumi OSD var atšķirties atkarībā no atlasītās izvēlnes.
6	ENTER	Nospiediet ENTER , lai pabeigtu konfigurēšanu.
7	EXIT	Nospiediet EXIT.

## Pogas INFO izmantošana (Now & Next rokasgrāmata)

Displejs norāda pašreizējo kanālu un noteiktu audio-video iestatījumu statusu.

Now & Next rokasgrāmata rāda katra kanāla ikdienas televīzijas programmas informāciju pēc raidlaika.

- Skatoties pašreizējo kanālu, ritiniet ar ◀, ▶, lai skatītu vēlamās programmas informāciju.
- Lai skatītu informāciju par citiem kanāliem, ritiniet ar ▲, ▼. Ja vēlaties pāriet uz pašreiz izvēlēto kanālu, nospiediet pogu ENTER .

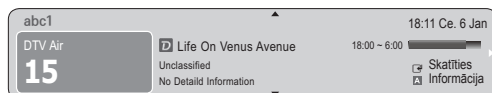

## Skatīšanās plānošana

## Rokasgrāmata

EPG (Electronic Programme Guide) informāciju nodrošina raidstacijas.

Izmantojot raidstaciju nodrošinātās pārraižu programmas, var iepriekš norādīt, kādas pārraides vēlaties noskatīties, lai norādītājā laikā kanāls automātiski tiktu pārslēgts uz izvēlēto pārraidi. Atkarībā no kanāla statusa programmu ieraksti var tikt rādīti tukši vai novecojuši.



## Kanālu skata izmantošana

**Rokasgrāmata** 2:10 Ot. 1 Jūn

DTV Air 800 five  
Home and Away  
18:00 - 18:30  
Drama  
Dani is devastated when scott makes clear his views on marriage...

Kanālu skaits - TV		18:00 - 19:00	19:00 - 20:00
27	Discovery	American Chopper	Tine Team
28	DiscoveryH&L	Programmes resume at 06:00	
800	five	Home and...	Family Affairs   Fiv...   Dark Angel
24	price-drop.tv	No Information	
16	QVC	QVC Selection	
6	R4DTT	No Information	

Sk. rež. +24 stundas K.režims Informācija Lapa Skatīties

## Ieplānoto pārraižu izmantošana

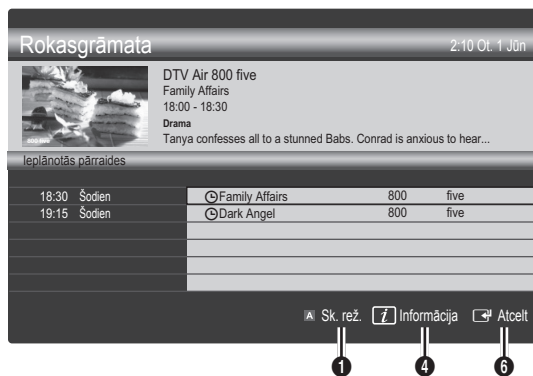

- 1 **Sarkans (Sk. rež.):** skatīt pašreiz rādīto vai nākamo pārraižu sarakstu.
- 2 **Dzeltenš (+24 stundas):** skatīties pārraižu sarakstu, kas tiks raidīts pēc 24 stundām.
- 3 **Zils (K.režims):** izvēlieties logā **Kanālu skats**, kāda veida kanālus vēlaties rādīt. (**Visi, TV, Radio, Dati/cits, Mans kanāls 1~4**)
- 4 **Informācija:** parāda informāciju par atlasīto pārraidi.
- 5 **Lapa:** pāriet uz nākamo vai iepriekšējo lapu.
- 6 **Poga ENTER**
  - Atlasot pašreizējo programmu, var skatīties atlasīto programmu.
  - Atlasot nākamo programmu, var rezervēt atlasīto programmu turpmākai apskatei. Lai atceltu ieplānoto, nospiediet pogu **ENTER** vēlreiz un atlasiet **Atcelt grafikus**.

## Kanālu pārvaldņ.

Dzēst vai iestatīt izlases kanālus un izmantot digitālo pārraižu programmu ceļvedi. Izvēlieties kanālu ekrānā **Kanāli**, **Mani kanāli** vai **Ieplānots**.

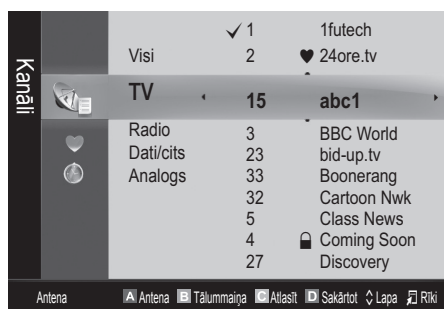

- **Kanāli:** parāda kanālu sarakstu, kas sakārtots pēc kanālu tipa.
- **Mani kanāli:** rāda kanāla grupu.
- **Ieplānots:** parāda visas pašreiz rezervētās programmas.

■ Krāsaino pogu izmantošana, lietojot **Kanālu pārvaldņ.**

- **Sarkanā (Antena):** pārslēgt starp **Antena** vai **Kabelis**.
- **Zaļā (Tālummaiņa):** izmantojiet, lai palielinātu vai samazinātu kanāla numuru.
- **Dzeltenā (Atlasīt):** Atlasiet vajadzīgos kanālus un nospiediet dzelteno pogu, lai vienlaicīgi iestatītu visus atlasītos kanālus. Atlasīto kanālu kreisajā pusē parādās atzīme ✓.
- **Zilā (Sakārtot):** mainīt sarakstu, sakārtojot to atbilstoši kanālu nosaukumiem vai numuriem.
- **Lapa:** pāriet uz nākamo vai iepriekšējo lapu.
- **Riki:** parāda **Kanālu pārvaldņ.** opciju izvēlni. (Opciju izvēlnes var atšķirties atkarībā no situācijas.)

## Kanāla statusa displeja ikonas

Ikonas	Darbības
A	Analogais kanāls.
✓	Atlasīts kanāls.
♥	Kanāls, kas iestatīts kā izlases kanāls.
TV	Šobrīd raidītā programma.
🔒	Blokēts kanāls.
🕒	Rezervēta programma.

## Ceļveža veids (Samsung / Guide Plus+)

(atkarībā no valsts)

jūs varat izvēlēties dažādus ceļveža veidus.

- **Samsung:** izmanto Samsung programmu ceļvedi.
- **Guide Plus+:** izmanto Rovi International Solutions programmu ceļvedi. Lai iegūtu plašāku informāciju, apmeklējiet "www.europe.guideplus.com."

## Izlases kanālu izmantošana

### ♥ Mani kanāli

(Kanālu pārvaldņ.)

parāda visus izlases kanālus.

- **Rediģēt manus kanālus** **TOOLS** : atlasītos kanālus var pievienot vēlamajai savu kanālu grupai.

■ Būs redzams simbols „♥”, un kanāls tiks iestatīts kā izlases kanāls.

1. Atlasiet kanālu un nospiediet pogu **TOOLS**.
2. Pievienojiet kanālu izlases kanālu grupai 1, 2, 3 vai 4, vai arī dzēsiet to no grupas.
  - Iespējams atlasīt vienu vai vairākas grupas.

# Pamاتفunkcijas

3. Kad ir nomainīti iestatījumi, katras grupas kanālu sarakstu var apskatīt sadaļā mani kanāli.

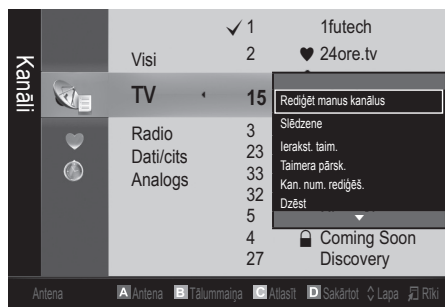

## Kanālu saraksts

Iespējams apskatīt visus atrastos kanālus.



### Kanālu izvēlne

## Kanālu pārregulēšana

### Antena (Antena / Kabelis)

Pirms jūsu televizors var sākt saglabāt pieejamos kanālus, jums jānorāda televizoram pievienotā signāla avots (piemēram, Antenas vai Kabeļa sistēma).

### Valsts

Parādīsies PIN ievadīšanas ekrāns. Ievadiet 4 ciparu PIN kodu.

- **Digitālais kanāls:** mainiet valsti, kura nodrošina digitālos kanālus.
- **Analogais kanāls:** mainiet valsti, kura nodrošina analogos kanālus.

## Autom. saglabāšana

Automātiski atrod kanālus un saglabā televizorā.

- ✎ Automātiski piešķirtie programmu numuri var neatbilst faktiskajiem vai vēlamajiem programmu numuriem. Ja kanāls ir bloķēts, izmantojot funkciju **Bērnu piekļuves bloķēšana**, parādīsies PIN ievades ekrāns.

- **Antenas avots (Antena / Kabelis)** **TOOLS** : Atlasiet atmiņā saglabājamo antenas avotu.

- **Kanāla avots (Digitāls un analogs / Digitāls / Analoģi):** Atlasiet atmiņā saglabājamo kanāla avotu.

Izvēloties **Kabelis** → **Digitāls un analogs** vai **Digitāls**: Norādiet vērtību kabeļa kanālu skenēšanai.

**Mekl. režīms (Pilns / Tikls / Ātrs):** Meklē visus kanālus ar aktīvām apraides stacijām un saglabā tos televizorā.

- ✎ Atlasot **Ātrs**, jūs varat manuāli iestatīt **Tikls**, **Tikla ID**, **Frekvenci**, **Modulāciju** un **Simbola līmeni**, nospiežot tālvadības pults pogu.

**Tikls (Automātisks / Manuāls):** atlasiet **Tikla ID** iestatījuma režīmu **Automātisks** vai **Manuāls**.

**Tikla ID:** Ja **Tikls** vērtība ir **Manuāls**, **Tikla ID** var iestatīt, izmantojot ciparu pogas.

**Frekvenci:** Attēlo kanāla frekvenci. (katrā valstī tā ir atšķirīga)

**Modulācija:** Attēlo pieejamās modulācijas vērtības.

**Simbola līmenis:** Attēlo pieejamos simbolu līmeņus.

## Manuāla uzglabāšana

Manuāli atrod kanālu un saglabā televizorā.

- ✎ Ja kanāls ir bloķēts, izmantojot funkciju **Bērnu piekļuves bloķēšana**, parādīsies PIN ievades ekrāns.

- **Digitālais kanāls:** Kad meklēšana ir pabeigta, kanālu sarakstā ir atjaunināti kanāli.

✎ Atlasot **Antena** → **Antena: Kanāls**, **Frekvenci**, **Joslās platums**

✎ Atlasot **Antena** → **Kabelis: Frekvenci**, **Modulāciju**, **Simbola līmeni**

- **Analogais kanāls (Programma, Krāsu sistēma, Skaņas sistēma, Kanāls, Meklēt):** Ja dzirdama slikta skaņa vai skaņas nav, atkārtoti atlasiet vajadzīgo skaņas standartu.

✎ Kanālu režīms

- **P** (programmas režīms): kad uztveršana ir pabeigta, jūsu reģiona apraides stacijām ir piešķirti pozīcijas numuri no P0 līdz P99. Kanālu iespējams atlasīt, ievadot šajā režīmā pozīcijas numuru.
- **C** (antenas kanālu režīms) / **S** (kabeļa kanālu režīms): Šie divi režīmi ļauj izvēlēties kanālu, ievadot norādīto katras ētera raidstacijas vai kabeltelevīzijas kanāla numuru.

## Kanālu rediģēšana

### Kanālu pārvaldnieka opciju izvēlne

#### (Kanālu pārvaldn.)

1. Atlasiet kanālu un nospiediet pogu **TOOLS**.
  2. Rediģējiet kanāla nosaukumu vai numuru, izmantojot izvēlni **Kanāla nosaukuma nomaiņa** vai **Kan. num. rediģēš.**
- **Kanāla nosaukuma nomaiņa** (tikai analogiem kanāliem): Piešķiriet savu kanāla nosaukumu.
  - **Kan. num. rediģēš.** (tikai digitāliem kanāliem): Rediģējiet numuru, spiežot vēlamās ciparu pogas.

### Citas funkcijas

## Kabeļa meklēšanas opcija

(atkarībā no valsts)

Iestata papildu meklēšanas opcijas, piemēram, frekvenci un simbolu līmeni kabeļtelevīzijas tīkla meklēšanai.

- **Sākuma frekvence / Beigu frekvence:** Iestata sākuma vai beigu frekvenci (katrā valstī atšķirīgi).
- **Simbola līmenis:** Attēlo pieejamos simbolu līmeņus.
- **Modulācija:** Attēlo pieejamās modulācijas vērtības.

## Kanālu pārvaldn.





### Kanālu pārvaldn. opciju izvēlne



Iestatiet katru kanālu, izmantojot **Kanālu pārvaldn.** izvēlnes opcijas (**Bloķēt / Atbloķēt**, **Ierakst. taim.**, **Taimera pārsk.**, **Sakārtot**, **Dzēst**, **Izvēlēties visu / Atcelt visu**). Opciju izvēlnes vienumi var atšķirties atkarībā no kanāla statusa.

1. Atlasiet kanālu un nospiediet pogu **TOOLS**.
  2. Atlasiet funkciju un mainiet tās iestatījumus.
- **Bloķēt / Atbloķēt:** Kanālu var bloķēt, lai to nebūtu iespējams atlasīt vai skatīt.

#### **PIEBILDE**

- Šī funkcija ir pieejama tikai tad, ja funkcijas **Bērnu piekļuves bloķēšana** ir iestatīta uz **Ieslēgts**.
- Parādīsies PIN ievadīšanas ekrāns. Ievadiet 4 ciparu PIN kodu, kurš pēc noklusējuma ir „0-0-0-0”. Mainiet PIN kodu, izmantojot opciju **Mainīt PIN**.
- **Ierakst. taim.** (tikai digitāliem kanāliem): Funkcija ļauj jums ierakstīt programmu, kas tiek raidīta, vai veikt rezervāciju, lai ierakstītu programmu, kas vēl tikai tiks raidīta.
-  Pie televizora jābūt pievienotai USB ierīcei ar 4GB vai vairāk atmiņu.
-  Jūs nevarat ierakstīt datus USB atmiņas ierīcē, kamēr tai nav veikta ierīces veiktspējas pārē.

-  USB-HDD gadījumā virs 5400 apgr./min.
-  USB atmiņas kartes, USB 2.0 un SLC tipa gadījumā. (Minimālais USB atmiņas kartes lielums ir 2GB.)
-  Lai ierakstītu, nospiediet tālvadības pults  (REC) pogu. Nospiediet  (REC) pogu divas reizes, lai iestatītu ierakstīšanas ilgumu.

- **Taimera pārsk.:** Jūs varat iestatīt, lai vēlamais kanāls automātiski tiktu rādīts noteiktā laikā. Lai izmantotu šo funkciju, vispirms iestatiet pašreizējo laiku.
-  Kad ir atlasīts digitāls kanāls, nospiediet pogu , lai skatītu digitālo programmu.
- **Sakārtot** (tikai analogiem kanāliem): ar šo darbību iespējams mainīt saglabāto kanālu programmas numurus. Šī darbība var būt nepieciešama pēc automātiskās kārtošanas izmantošanas.
- **Dzēst:** lai parādītu vajadzīgos kanālus, varat dzēst kanālu.
- **Izvēlēties visu / Atcelt visu:** atlasiet visus kanālus vai noņemiet atlasītos visiem kanālu pārvaldniekā atlasītajiem kanāliem.

## Kanālu saraksta pārē.

Parādīsies PIN ievadīšanas ekrāns. Ievadiet 4 ciparu PIN kodu. Importē vai eksportē kanālu karti. Lai izmantotu šo funkciju, jāpievieno USB atmiņa.

- **Importēt no USB ierīces:** importē kanālus no USB ierīces.
- **Eksportēt uz USB ierīci:** eksportē kanālu sarakstu uz USB ierīci. Šī funkcija ir pieejama, kad pievienota USB ierīce.

## **Ieplānots**



### (Kanālu pārvaldn.)

Iespējams skatīt, modificēt vai dzēst pārraidi, ko esat rezervējis skatīšanai.

- **Izmainīt informāciju:** mainīt pārraidi, ko esat rezervējis skatīšanai.
- **Atcelt grafikus:** atcelt pārraidi, ko esat rezervējis skatīšanai.
- **Informācija:** rādīt pārraidi, ko esat rezervējis skatīšanai. (Rezervācijas informāciju var arī mainīt.)
- **Izvēlēties visu / Atcelt visu:** atlasīt vai noņemt atlasīto visām rezervētajām programmām.

## Precīza regulēšana

(tikai analogiem kanāliem) Ja signāls ir vājš vai traucēts, veiciet kanāla precīzu regulēšanu manuāli.

-  Precīzi noregulētie kanāli ir atzīmēti ar zvaigznīti „\*”.
-  Lai atiestatītu precīzo regulēšanu, atlasiet **Atiestatīt**.

# Pamatfunkcijas

## Attēla izvēlne

### Sākotnēji iestatītā attēla režīma maiņa

## Režīms TOOLS

Atlasiet vēlamo attēla veidu.

- **Dinamisks:** piemērots spilgti apgaismotai telpai.
- **Standarta:** piemērots parastai videi.
- **Dabīgs:** piemērots, lai mazinātu acu sasprindzinājumu.  
✎ Opcija **Dabīgs** nav pieejama PC režīmā.
- **Filma:** piemērots filmu skatīšanai tumšā telpā.

### Attēla iestatījumu regulēšana

## Fona apgaism. / Kontrasts / Spilgtums / Asums / Krāsa / Tonis (G/R)

Jūsu televizoram ir vairākas iestatījumu opcijas attēla kvalitātes regulēšanai.

### ✎ PIEBILDE

- PAL sistēmas analogajos režīmos **TV, Ārējais, AV** nav pieejama funkcija **Tonis (G/R)**.
- PC režīmā iespējams mainīt tikai iestatījumus **Fona apgaism., Kontrasts** un **Spilgtums**.
- Katrai televizoram pievienotajai ārējai ierīcei var pielāgot un saglabāt iestatījumus.

### Ekonomiski risinājumi

## Ekol. risinājums

- **Enerģijas taupīš.** (Izslēgts / Zems / Vidējs / Augsts / Att. izsl. / Automātisks) TOOLS: Izmantojot šo, var regulēt televizora spilgtumu, lai samazinātu enerģijas patēriņu. Izvēloties **Att. izsl.**, tiek izslēgts ekrāns, taču skaņa paliek ieslēgta. Lai ieslēgtu ekrānu, nospiediet jebkuru pogu, izņemto skaļuma pogu.
- **Ekol. sensors (Izslēgts / Ieslēgts):** Lai uzlabotu strāvas ietaupījumus; attēla iestatījumi automātiski tiks pielāgoti gaismai telpā.  
✎ Ja veiksiet **Fona apgaism.** pielāgošanu, **Ekol. sensors** tiks iestatīts uz **Izslēgts**.
- **Min. fona apgaism.:** Ja **Ekol. sensors** iestatījums ir **Ieslēgts**, minimālo ekrāna spilgtumu iespējams noregulēt manuāli.  
✎ Ja **Ekol. sensors** ir **Ieslēgts**, atkarībā no apkārtējās gaismas intensitātes, var mainīties displeja spilgtums (tas var kļūt nedaudz tumšāks vai gaišāks).

- **Nav sign.- gaidst. (Izslēgts / 15 min / 30 min / 60 min):** Lai izvairītos no lieka enerģijas patēriņa, iestatiet, cik ilgu laiku vēlaties, lai televizors būtu ieslēgts arī tad, ja tas nesaņem signālu.

✎ Atspējots, kad dators darbojas enerģijas taupīšanas režīmā.

### Attēla iespēju mainīšana

## Paplašinātie iestatījumi

(pieejams režīmos **Standarta / Filma**)

Iespējams pielāgot ekrāna paplašinātos iestatījumus, ieskaitot krāsu un kontrastu.

✎ PC režīmā iespējams mainīt tikai iestatījumus **Dinam. kontr., Gamma, Baltā balanss** un **LED Motion Plus**.



- **Melnais tonis (Izslēgts / Tumšs / Tumšāks / Tumšākais):** izvēlieties melnās krāsas līmeni, lai pielāgotu ekrāna dziļumu.
- **Dinamisks Kontrasts (Izslēgts / Zems / Vidējs / Augsts):** noregulējiet ekrāna kontrastu.
- **Ēnu detaļas (-2~+2):** palielināt tumšu attēlu spilgtumu.
- **Gamma:** noregulēt primārās krāsas intensitāti.
- **Raksts ekspertiem (Izslēgts / 1. raksts / 2. raksts):** Palaižot funkciju **Raksts ekspertiem**, attēlu var kalibrēt, neizmantojot ģeneratoru vai filtru. Ja OSD izvēlne pazūd vai tiek attēlota kāda cita izvēlne, kas nav **Attēls**, kalibrēšana tiek saglabāta un parādās **Raksts ekspertiem** ekrāns.  
✎ Kamēr darbojas **Raksts ekspertiem** funkcija, netiek atskaņota skaņa.  
✎ Iespējota tikai ar modeļiem, kas atbalsta režīmus DTV / Komponentu / HDMI.
- **Režīms Tikai RGB (Izslēgts / Sarkana / Zaļa / Zila):** iespējams noregulēt no ārējās ierīces (DVD atskaņotāja, mājas kinozāles utt.) saņemtā attēla **Sarkanās, Zaļās** vai **Zilās** krāsas opcijas **Krāsa** vai **Tonis (G/R)**.
- **Krāsu intervāls (Automātisks / Dabisks / Pielāgots):** noregulēt attēla izveidei pieejamo krāsu diapazonu. Lai pielāgotu iestatījumu **Krāsa, Sarkana, Zaļa, Zila** un **Atiestatīt vērtības**, iestatiet **Krāsu intervāls** uz **Pielāgots**.

- **Baltā balanss:** noregulējiet krāsu temperatūru, lai iegūtu dabiskāku attēlu.

**R nobīde / G nobīde / B nobīde:** noregulējiet katras krāsas (sarkanās, zaļās, zilās) tumšumu.

**R jutīgums / G jutīgums / B jutīgums:** noregulējiet katras krāsas (sarkanās, zaļās, zilās) spilgtumu.

**Atiestatīt:** atjauno opcijas **Baltā balanss** noklusētos iestatījumus.

- **10 p baltā balanss (Izslēgts / Ieslēgts):** kontrolē baltā balansu ar 10 punktu intervālu, pielāgojot sarkanās, zaļās un zilās krāsās spilgtumu.

✎ Šī iespēja ir pieejama, kad attēla režīms ir iestatīts uz **Filma** un ārējā ievade ir iestatīta visu ieeju režīmā.

✎ Dažas ārējās ierīces šo funkciju var neatbalstīt.

**Intervāls:** atlasa pielāgojamo intervālu.

**Sarkana:** regulē sarkanās krāsas līmeni.

**Zaļa:** regulē zaļās krāsas līmeni.

**Zila:** regulē zilās krāsas līmeni.

**Atiestatīt:** atjauno opcijas **10 p baltā balanss** noklusētos iestatījumus.

- **Ādas krāsa:** izcelt rozā „ādas krāsu”.
  - **Malas uzlabojums (Izslēgts / Ieslēgts):** izcelt priekšmetu robežas.
  - **xvYCC (Izslēgts / Ieslēgts):** ieslēdzot režīmu **xvYCC**, tiek palielināta detalizācija un krāsu intervāls filmām, kas tiek skatītas, izmantojot ārēju ierīci (piem., DVD atskaņotāju), kas pievienota HDMI vai Component IN kontaktligzdai.
- ✎ Šī iespēja ir pieejama, kad attēla režīms ir iestatīts uz **Filma** un ārējā ievade ir iestatīta režīmā HDMI vai Komponenti.
- ✎ Dažas ārējās ierīces šo funkciju var neatbalstīt.
- **LED Motion Plus (Izslēgts / Normāls / Kino / Paziņojumi):** noņem izplūdumu no ātriem un ļoti kustīgiem sīžetiem, lai padarītu attēlu skaidrāku.

## Attēla iespējas

- ✎ PC režīmā iespējams mainīt tikai iespējas **Krāsu tonis**, **Izmērs**, un **Aut. aizsardz. laiks**.



- **Krāsu tonis (Vēss / Normāls / Silts1 / Silts2)**

✎ Iespējas **Silts1** un **Silts2** tiek deaktivizētas, ja attēla režīms ir **Dinamisks**.

✎ Katrai televizora ieejai pievienotajai ārējai ierīcei var pielāgot un saglabāt iestatījumus.

- **Lielums:** jūsu kabeltelevīzijas vadības blokam/satelītuiztvērējam var būt savi ekrāna izmēri. Tomēr ieteicams lielākoties izmantot režīmu 16:9.

P.SIZE



**Auto platums:** automātiski pielāgo attēla izmērus ekrāna malu attiecībai 16:9.

**16:9 :** pielāgo attēla izmērus attiecībai 16:9, skatoties DVD vai platekrāna programmas.

**Plašā tālummaiņa:** palielina attēla izmēru vairāk, nekā attiecībā 4:3.

✎ noregulē iestatījumu **Pozīcija**, izmantojot pogas ▲, ▼.

**Tālummaiņa:** vertikāli palielina attēlu, kura proporcijas ir 16:9, lai ietilpinātu ekrānā.

✎ noregulēt iestatījumus **Pozīcija** vai **Izmērs**, izmantojot pogas ▲, ▼.

**4:3 :** noklusētais iestatījums filmas vai parastas programmas skatīšanai.

✎ Nav ieteicams ilgstoši skatīties televizoru, izmantojot formātu 4:3. Ekrāna kreisajā, labajā malā un vidū redzamas apmaļu pēdas var izraisīt attēla aizkavēšanos (ekrāna izdegšanu), ko nenosedz garantija.

**Tikai skenēt:** parāda pilnu attēlu bez nogrieztām malām, kad tiek ievadīti HDMI (720p / 1080i / 1080p) vai Komponenti (1080i / 1080p) signāli.





## PIEBILDE

- Kad režīmā PIP ir iestatīts režīms Double (■■■, ■■■), nav iespējams iestatīt attēla izmērus.
- Attēla izmēru opcijas var atšķirties atkarībā no ievades avota.
- Pieejamie vienumi var atšķirties atkarībā no atlasītā režīma.
- PC režīmā iespējams regulēt tikai režīmus **16:9** un **4:3**.
- Katrai televizora ieejai pievienotajai ārējai ierīcei var pielāgot un saglabāt iestatījumus.
- Pēc iespējas **Tikai skenēt** atlasēs režīmā **HDMI** (1080i / 1080p) vai **Komponenti** (1080i / 1080p): noregulēt iestatījumus **Pozīcija** vai **Izmērs**, izmantojot pogas ▲, ▼, ◀, ▶.
- Ja izmantosiet funkciju **Tikai skenēt** kopā ar HDMI 720p ievadi, augšpusē, apakšā, pa kreisi un pa labi tiks apgriezta viena līnija, tāpat kā izmantojot izstieptās izvēršanas funkciju.

- **Ekrāna režīms (16:9 / Plašā tālummaiņa / Tālummaiņa / 4:3):** pieejams tikai, ja attēla izmērs ir iestatīts uz **Auto platums**. Kā vēlamu attēla izmēru var noteikt izmēru 4:3 WSS (Wide Screen Service - platekrāna televīzijas pakalpojumu) vai sākotnējo izmēru. Katrai Eiropas valstij ir savas prasības attiecībā uz attēla izmēru.

✎ Nav pieejams režīmos PC, Komponenti vai HDMI.

# Pamاتفunkcijas

- **Digit. trauc. filtrs (Izslēgts / Zems / Vidējs / Augsts / Automātisks / Automāt. vizualizāc.):** ja pārraides signāls ir vājš, iespējami attēla traucējumi vai divkāršošanās. Izvēlieties kādu no iespējām, līdz ir redzams labākais attēls.  
**Automāt. vizualizāc.:** pārslēdzot analogos kanālus, parāda pašreizējā signāla intensitāti un nosaka ekrāna traucējumu filtru.  
 Pieejams tikai analogiem kanāliem.
  - **MPEG trauc. filtrs (Izslēgts / Zems / Vidējs / Augsts / Automātisks):** samazina MPEG traucējumus, nodrošinot uzlabotu attēla kvalitāti.
  - **HDMI melnās krāsas līmenis (Normāls / Zems):** atlasa ekrānā melnās krāsas līmeni, lai noregulētu ekrāna dziļumu.  
 Šī iespēja ir pieejama tikai HDMI režīmā (RGB signāli).
  - **Filmas režīms (Izslēgts / Auto1 / Auto2):** Iestata televizoram automātisku filmu signālu uztveršanu un apstrādi no visiem avotiem, kā arī pielāgot attēlu optimālai kvalitātei.  
 Šī iespēja ir pieejama režīmos AV, KOMPONENTS (480i / 1080i) un HDMI (480i / 1080i).
  - **Motion Plus (Izslēgts / Noņemt / Standarta / Līdzens / Pielāgots / Demo):** Noņem izplūdumu no ātriem un ļoti kustīgiem sižetiem, lai padarītu attēlu skaidrāku.  
 Ja ekrānā parādās traucējumi, lūdzu, iestatiet **Motion Plus** uz **Izslēgts**. Ja **Motion Plus** ir iestatīts uz **Pielāgots**, jūs varat iestatīt opcijas **Izpl. samazināšana**, **Vibr. samazināšana** vai **Atiestatīt** manuāli.  
 Ja **Motion Plus** Demonstrēšana **Demonstrēšana**, jūs varat salīdzināt attēla atšķirības, kad šī funkcija ir ieslēgta vai izslēgta.
- Izpl. samazināšana:** pielāgo izplūšanas samazināšanas līmeni no video avotiem.
- Vibr. samazināšana:** pielāgo vibrācijas samazināšanas līmeni no video avotiem, atskaņojot filmas.
- Atiestatīt:** atiestata pielāgotos iestatījumus.
- **Aut. aizsardz. laiks (2 st. / 4 st. / 8 st. / 10 st. / Izslēgts):** ja ekrāns ir nekustīgs un tajā noteiktu laika posmu, kuru noteicis lietotājs, ir redzams nekustīgs attēls, tiek aktivizēts ekrānsaudzētājs, lai aizsargātu no mēģinājumiem veidošanās uz ekrāna.

## Televizora skatīšanās, izmantojot 3D funkciju

### SVARĪGA VESELĪBAS UN DROŠĪBAS INFORMĀCIJA PAR 3D ATTĒLIEM.

Pirms izmantojat televizora 3D funkciju izlasiet un izprotiet sekojošo drošības informāciju.

#### ⚠ BRĪDINĀJUMS



- Daži skatītāji, skatoties 3D televizoru, var izjust tādas diskomforta pazīmes kā reibonis, nelabums un galvassāpes. Ja jūs saskaraties ar kādu no šiem simptomiem, pārtrauciet 3D televizora skatīšanos, noņemiet 3D aktīvās brilles un atpūsties.
- Ilgstoša 3D attēlu skatīšanās var izraisīt acu nogurumu. Ja sajūtat acu nogurumu, pārtrauciet 3D televizora skatīšanos, noņemiet 3D aktīvās brilles un atpūsties.
- Par bērnu drošību atbildīgam pieaugušajam ir regulāri jānovēro bērni, kas izmanto 3D funkciju. Ja tiek novērotas jebkādas nogurušu acu, galvassāpju, reiboņa vai nelabuma pazīmes, lieciet bērnam pārtraukt skatīties 3D televizoru un atpūsties.
- Neizmantojiet 3D aktīvās brilles jebkādiem citiem mērķiem (piemēram, kā parastās brilles, saulesbrilles, aizsargbrilles u.c.)
- Neizmantojiet 3D aktīvo brillu 3D funkciju staigājot vai pārvietojoties. 3D aktīvo brillu 3D funkcijas izmantošana pārvietojoties var radīt savainojumus, ieskrienot objektos, pakļūpot un/vai nokrītot.





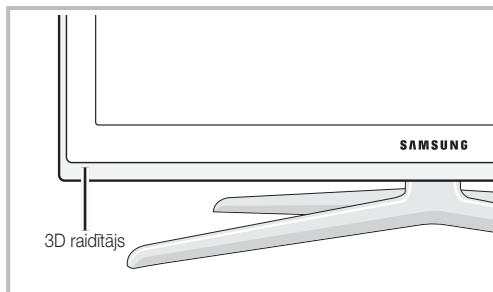
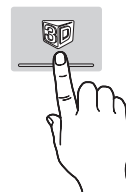

## 3D



Šī jaunā un aizraujošā funkcija ļauj jums skatīties 3D saturu. Lai pilnībā izbaudītu šo funkciju un skatītos 3D video, jums jāiegādājas Samsung 3D aktīvās brilles (SSG-2100AB, SSG-2200AR, SSG-2200KR).





Samsung 3D aktīvās brilles tiek pārdotas atsevišķi. Detalizētākai iegādes informācijai, lūdzu, sazinieties ar mazumtirgotāju, pie kura jūs iegādāties savu televizoru.



-  Ja starp raidītāju un 3D aktīvajām brillēm atrodas kāds šķērslis, 3D efekti var nebūt pilnībā redzami.
- **Režims 3D:** izmantojiet, lai izvēlētos 3D ievades formātu.
    -  Ja vēlaties pilnībā izjust 3D efektu, lūdzu, vispirms uzlieciet 3D aktīvās brilles un tikai tad zemāk redzamajā sarakstā atlasiet **Režims 3D**, kas nodrošina vislabāko 3D skatīšanās pieredzi.
    -  Ieslēdziet 3D aktīvās brilles, skatoties 3D attēlus.

Režims 3D	Darbība
<b>Izslēgts</b>	Izslēdz 3D funkciju.
 <b>2D → 3D</b>	Pārveido 2D attēlu uz 3D.
 <b>Blakus</b>	Attēlo divus attēlus vienu otram blakus.
 <b>Augšā un apakšā</b>	Attēlo vienu attēlu virs otra.
 <b>Līniju pēc līnijas</b>	Attēlo attēlus rindās pārmaiņus kreisajai un labajai acij.
 <b>Vertikālas svītras</b>	Attēlo attēlus kolonnās pārmaiņus kreisajai un labajai acij.
 <b>Dambretes galdiņš</b>	Attēlo attēlus pa pikseliem pārmaiņus kreisajai un labajai acij.
 <b>Frekvence</b>	Attēlo attēlus kadros pārmaiņus kreisajai un labajai acij.

-  Opcijas „Blakus” un „Augšā un apakšā” ir pieejamas, kad izšķirtspēja ir iestatīta uz 720p, 1080i un 1080p **DTV**, **HDMI** un **USB** režīmā vai uz PC, izmantojot HDMI/DVI kabeļa savienojumu.
-  Opcijas „Vertikālas svītras”, „Līniju pēc līnijas” un „Dambretes galdiņš” ir pieejamas, kad izšķirtspēja ir iestatīta uz PC, izmantojot HDMI/DVI kabeļa savienojumu.
-  „Frekvence” attēlo frekvenci (tikai 60Hz), kad izšķirtspēja ir iestatīta uz PC.

- **3D → 2D (Izslēgts / Ieslēgts):** Attēlo tikai kreisajai acij domāto attēlu.
  -  Šī funkcija tiek deaktivizēta, kad **Režims 3D** ir iestatīts uz „2D → 3D” vai **Izslēgts**.
- **3D skatu punkts:** Izmantojiet, lai veiktu vispārēju 3D perspektīvas regulēšanu.
  -  Šī funkcija tiek deaktivizēta, kad **Režims 3D** ir iestatīts uz „2D → 3D” vai **Izslēgts**.
- **Dziļums:** Pielāgo fokusu / dziļumu „2D → 3D” režīmā.
  -  Šī funkcija tiek aktivizēta tikai tad, ja **Režims 3D** ir iestatīts uz „2D → 3D”.
- **Attēla labošana:** Pielāgo kreisajai un labajai acij domātos attēlus.
- **3D autom. skats (Izslēgts / Ieslēgts):** Ja **3D automātiska skatīšana** ir iestatīta uz **Ieslēgts**, „Blakus” formāta HDMI signāls, kuram iestatīta viena no zemāk norādītajām izšķirtspējām, tiek automātiski pārslēgts uz 3D. Šajā gadījumā pareizajai 3D informācijai ir jābūt nosūtītai no standarta HDMI 3D formāta raidītāja.
  -  Ja 3D informācijas kļūdas dēļ rodas 3D atteice, iestatiet **3D autom. skats** uz **Izslēgts** un atlasiet **Režims 3D** manuāli, izmantojot pogu 3D vai attiecīgo izvēlni.
  -  Atbalstītā izšķirtspēja (tikai 16:9)

Izšķirtspēja	Frekvence (Hz)
1280 x 720p	50 / 60 Hz
1920 x 1080i	50 / 60 Hz
1920 x 1080p	24 / 30 / 50 / 60 Hz

- **3D optimizēšana:** 3D efekta vispārīga pielāgošana.

#### HDMI PC režīma atbalstītā izšķirtspēja



HDMI PC režīmā izšķirtspēja tiek optimizēta uz 1920 x 1080 ievadi.

Cita ievades izšķirtspēja, kas nav 1920 x 1080, var netikt pareizi attēlota 3D displejā vai pilnekrāna režīmā.

# Pamاتفunkcijas

## Kā skatīties 3D attēlus



1. Nospiediet pogu **CONTENT**, pēc tam parādīsies **Satura skats** izvēlne.
2. Nospiediet pogu **◀** vai **▶**, pēc tam izvēlieties **3D**.  
Lai skatītos 3D, uzvelciet 3D aktīvās brilles un nospiediet uz brillēm esošo ieslēgšanas/izslēgšanas pogu.
3. Atlasiet **Labi**, pēc tam nospiediet pogu **ENTER** .
4. Izmantojot tālvadības pults pogas **◀** vai **▶**, atlasiet tā attēla **Režīms 3D**, kuru vēlaties skatīties.  
 Daži 3D režīmi var nebūt pieejami atkarībā no attēla avota formāta.

### Standarta 3D HDMI atbalstītie formāti un darbības specifikācijas

Zemāk norādītos 3D formātus rekomendē HDMI asociācija un tiem ir jābūt atbalstītiem.

Avota signāla formāts	Standarta HDMI 1.4 3D
1920x1080p@24Hz x 2	1920x2205p@24Hz
1280x720p@60Hz x 2	1280x1470p@60Hz
1280x720p@50Hz x 2	1280x1470p@50Hz

Šis režīms tiek automātiski pārslēgts uz 3D režīmu 3D video ievadei, kura atbilst vienam no augstāk norādītajiem formātiem.

Standarta HDMI 3D 24Hz formātam televizors tiek optimizēts sekojoši:

- **Izšķirtspējas pirmā displeja režīms:** Ja **Motion Plus** ir iestatīts uz **Izslēgts**, **Noņemt** vai **Standarta**, jūs varat skatīties video ar augstu izšķirtspēju, kas optimizēta līdz video avota izšķirtspējai.
- **Vibr. samazināšanas displeja režīms:** Kad **Motion Plus** ir iestatīts uz **Līdzens** vai **Pielāgots**, jūs varat skatīties vienmērīgu attēlu bez vibrācijas.

## Pirms 3D funkcijas izmantošanas...

### **PIEBILDE**

- Skatoties 3D attēlus vāja apgaismojuma apstākļos (stroboskopa gaismā u.c.) vai telpā, kurā ir uzstādīta dienasgaismas lampa (50Hz ~ 60Hz) vai 3 vīļņu garuma lampa, jūs varēsiet novērot nelielu ekrāna mirgoņu. Ja tā notiek, aptumšojiet gaismu vai izslēdziet lampu.
- 3D režīms tiek automātiski atspējots sekojošo gadījumos: pārslēdzot kanālu vai ievades avotu, vai arī atverot **Media Play** vai **Internet@TV**.
- Dažas attēla funkcijas **3D** režīmā ir atspējotas.
- **PIP** un datu pārraides (MHEG/MHP) **3D** režīmā netiek atbalstītas.
- Citu ražotāju ražotās 3D aktīvās brilles var netikt atbalstītas.
- Ieslēdzot televizoru pirmo reizi, 3D displeja optimizēšana var aizņemt kādu laiku.
- 3D aktīvās brilles var nedarboties pareizi, ja to vai televizora tuvumā ir ieslēgts kāds cits 3D produkts vai elektroniskās ierīces. Ja jums rodas šāda problēma, mēģiniet novietot citas elektroniskas ierīces maksimāli lielā attālumā no 3D aktīvajām brillēm.
- Skatoties attēlus no 50Hz 3D avota, kad Spēļu režīms ir ieslēgts, vizuāli jutīgi skatītāji var pamanīt spīglu attēlu mirgoņu.
- **Media Play** režīma opcija **Fotoattēli** ir redzama tikai „2D → 3D” režīmā.
- Ja Jūs gulāt uz sāna, skatoties televizoru ar 3D aktīvām brillēm, attēls var izskatīties tumšāks vai nebūt redzams.
- Skatoties 3D attēlus, pārliecinieties, ka atrodaties pareizā skatīšanās leņķī un optimālā televizora skatīšanās attālumā.
  - Pretējā gadījumā jūs, iespējams, nevarēsiet pilnībā uzbaudīt 3D efektus.
- Ideālajam skatīšanās attālumam jābūt trīs reizes lielākam nekā ekrāna augstums. Mēs iesakām sēdēt tā, lai skatītāja skatiens būtu vienā līmenī ar ekrānu.

## Attēla atiestatīšana (Labi / Atcelt)

atjauno pašreizējam attēla režīmam noklusētos iestatījumus.

### Televizora iestatīšana, izmantojot PC

Iestatiet PC kā ievades avotu.

### Automātiskā regulēšana

automātiski noregulē frekvenču vērtības un pozīcijas, kā arī precīzi noregulē iestatījumus.

 Šī iespēja nav pieejama, ja ierīce ir pievienota ar HDMI/ DVI kabeli.

## Ekrāns

- **Rupja / Precīza:** novērs vai samazina attēla traucējumus. Ja neizdodas noņemt traucējumus, izmantojot tikai precīzu regulēšanu, noregulējiet pēc iespējas labāku frekvenci (**Rupja**) un vēlreiz veiciet precīzo regulēšanu. Kad traucējumi ir samazināti, vēlreiz regulējiet attēlu, lai to līdzinātu ekrāna centrā.
- **Pozīcija:** noregulējiet PC ekrāna pozīciju, izmantojot virziena pogu (▲ / ▼ / ◀ / ▶).
- **Attēla atiestatīšana:** atjauno attēla noklusētos iestatījumus.

### Televizora izmantošana datora displeja vietā

PC programmatūras iestatīšana (balstīta uz Windows XP) Atkarībā no Windows versijas un videokartes, faktiskie datora ekrāni var atšķirties, un šādā gadījumā gandrīz vienmēr tiks izmantota tā pati pamatiestatījumu informācija. (Ja nē, sazinieties ar sava datora ražotāju vai Samsung izplatītāju.)

1. Windows sākuma izvēlnē noklikšķiniet uz „Vadības panelis”.
2. Noklikšķiniet uz “Izskats un dizains” logā “Vadības panelis”; parādīsies displeja dialoglodziņš.
3. Noklikšķiniet uz “Displejs”; parādīsies displeja dialoglodziņš.
4. Displeja dialoglogā dodieties uz cilni “Iestatījumi”.
  - Pareiza lieluma iestatīšana (izšķirtspēja) [Optimāla: 1920 X 1080 pikseļi]
  - Ja displeja iestatījumu dialoglodziņā ir vertikālas frekvences opcija, pareizā vērtība ir „60” vai „60 Hz”. Pretējā gadījumā vienkārši noklikšķiniet uz „Labi” un izņemiet no dialoglodziņa.

## Skaņas izvēlne

### Sākotnēji iestatītā skaņas režīma maiņa

### SRS TheaterSound

- **Standarta:** atlasa parasto skaņas režīmu.
- **Mūzika:** izceļ mūziku virs balsīm.
- **Filma:** sniedz labāko skaņu filmām.
- **Skaidra balss:** izceļ balsi citu skaņu starpā.
- **Pastiprināšana:** palielina augstas frekvences skaņu intensitāti, nodrošinot labāku klausīšanos cilvēkiem ar dzirdes traucējumiem.

### Skaņas iestatījumu pielāgošana

## Stabilizators

pielāgo skaņas režīmu (tikai standarta skaņas režīmam).

- **Līdzsvars K/L:** pielāgo labās un kreisās puses skaļruņu līdzsvaru.
- **100Hz / 300Hz / 1 kHz / 3 kHz / 10 kHz** (Joslas platuma regulēšana): pielāgo noteiktu joslas platuma frekvenču līmeni.
- **Atiestatīt:** atjauno stabilizatoram noklusētos iestatījumus.

### Skaņas sistēmas utt.

## SRS TruSurround HD (Izslēgts / Ieslēgts)



(tikai standarta skaņas režīmam)

Šī funkcija nodrošina virtuālu 5.1 kanāla telpisko skaņu, kas tiek izvadīta skaļruņos vai austiņās, izmantojot tehnoloģiju HRTF (Head Related Transfer Function).

## SRS TruDialog (Izslēgts / Ieslēgts)

(tikai standarta skaņas režīmam)

Šī funkcija nodrošina iespēju palielināt balss intensitāti, izceļot to virs fona mūzikas vai skaņas efektiem, lai būtu skaidrāks saklausāms dialogs.

# Pamatfunkcijas

## Audiovaloda

(tikai digitāliem kanāliem)

Mainīt audio valodu noklusēto vērtību.

 Pieejamā valoda var būt atšķirīga atkarībā no pārraides.

## Audioformāts

(tikai digitāliem kanāliem)

Kad skaņa nāk gan no galvenā skaļruņa, gan no audiouztvērēja, var rasties skaņas atbalss, jo galvenajam skaļrunim un audiouztvērējam atšķiras signāla dekodēšanas ātrums. Ja tā notiek, izmantojiet TV skaļruņa funkciju.

 Iespēja **Audioformāts** var būt atšķirīga atkarībā no pārraides. 5.1 kanāla Dolby digitālā skaņa ir pieejama tikai, ja ārējais skaļrunis tiek pievienots, izmantojot optisko kabeli.

## Audioapraksts

(funkcija nav pieejama visos reģionos) (tikai digitāliem kanāliem)

Šī funkcija apstrādā audio straumējumu, kas paredzēts **AD** (audio apraksts), kas tiek raidīts kopā ar standarta audio signālu.

■ **Audioapraksts (Izslēgts / Ieslēgts):** Ieslēgt vai izslēgt audioapraksta funkciju.

■ **Skaļums:** regulēt audioapraksta skaļumu.

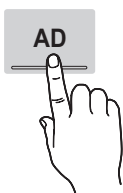

## Auto skaļums (Izslēgts / Normāls / Nakts)

Lai stabilizētu katra kanāla skaņas līmeni, iestatiet vērtību **Normāls**.

■ **Nakts:** Šis režīms nodrošina uzlabotu skaņu, salīdzinot ar režīmu **Normāls**, gandrīz pilnībā novēršot trokšņus. Tas ir noderīgi nakts laikā.

## Atlasīt skaļruni (Ārējais skaļrunis / TV skaļrunis)

Galvenā skaļruņa un audio uztvērēja dekodēšanas ātruma atšķirību dēļ iespējama skaņas atbalsošanās. Ja tā notiek, norādiet televizorā iestatījumu **Ārējais skaļrunis**.

 Kad **Atlasīt skaļruni** iestatījums ir **Ārējais skaļrunis**, skaļuma pogas un poga **MUTE** nedarbojas un tiek ierobežoti skaņas iestatījumi.

 Kad **Atlasīt skaļruni** ir iestatīts uz **Ārējais skaļrunis**.  
• **TV skaļrunis:** Izslēgts, **Ārējais skaļrunis:** Ieslēgts

 Kad **Atlasīt skaļruni** ir iestatīts uz **TV skaļrunis**.  
• **TV skaļrunis:** Ieslēgts, **Ārējais skaļrunis:** Ieslēgts

 Ja nav videosignāla, abi skaļruņi būs izslēgti.

## Papildiestatījumi

(tikai digitāliem kanāliem)

■ **DTV audio līmenis (MPEG / HE-AAC):** Šī funkcija ļauj samazināt balss signāla (kurš ir viens no digitālās televīzijas raidīšanas laikā saņemtajiem signāliem) neatbilstību līdz vēlamajam līmenim.

 Atkarībā no pārraides signāla veida **MPEG / HE-AAC** var noregulēt starp -10dB un 0dB.

 Lai palielinātu vai samazinātu skaļumu, noregulējiet starp diapazonu 0 un -10 attiecīgi.

■ **SPDIF izvade:** SPDIF (Sony Philips Digital InterFace) izmanto, lai nodrošinātu digitālu skaņu, samazinot traucējumus, kas rodas skaļruņos un citās digitālās ierīcēs, piemēram, DVD atskaņotājā.

**Audioformāts:** Novērš skaņas un attēla sinhronizācijas problēmas, skatoties televīziju vai video filmu, kā arī klausoties digitālo audio izvadi ar ārējās ierīces, piemēram, AV uztvērēja palīdzību (0 ms ~ 250 ms).

 Palieliniet telpiskās skaņas efektivitāti, Dolby Digital sistēmā pievienojot 5.1 kanāla skaļruņus.

**Audio aizkave:** Novērš skaņas un attēla sinhronizācijas problēmas, skatoties televīziju vai video filmu, kā arī klausoties digitālo audio izvadi ar ārējās ierīces, piemēram, AV uztvērēja palīdzību (0 ms ~ 250 ms).

■ **Dolby Digital sasp (Line / RF):** Šī funkcija samazina signāla neatbilstību starp Dolby digital signālu un balss signālu (t.i., MPEG Audio, HE-AAC, ATV Sound).

 Izvēlieties **Line**, lai nodrošinātu dinamisku skaņu, vai **RF**, lai samazinātu atšķirību starp skaļām un liegām skaņām nakts laikā.

**Line:** iestatiet izvades līmeni signāliem, kas lielāki vai mazāki par 31dB (atsauce), uz -20dB vai -31dB.

**RF:** iestatiet izvades līmeni signāliem, kas lielāki vai mazāki par -20dB (atsauce), uz -10dB vai -20dB.

## Skaņas atiestatīšana (Labi / Atcelt)

Atiestata visus skaņas iestatījumus uz rūpnīcas noklusētajām vērtībām.

### Skaņas režīma atlasīšana

Kad iestatāt to uz **Dual I-II**, ekrānā tiek parādīts pašreizējais skaņas režīms.







	Audio tips	Dual 1/2	Noklusējums
A2 Stereo	Mono	<b>Mono</b>	Automātiska nomaiņa
	Stereo	<b>Stereo ↔ Mono</b>	
	Dual	<b>Dual I ↔ Dual II</b>	
NICAM Stereo	Mono	<b>Mono</b>	Automātiska nomaiņa
	Stereo	<b>Mono ↔ Stereo</b>	
	Dual	<b>Mono ↔ Dual I</b> ↖ <b>Dual II</b> ↙	

- Ja stereo signāls ir vājš un notiek automātiska pārslēgšanās, pārslēdziet skaņu mono režīmā.
- Funkcija tiek aktivizēta tikai stereo skaņas signālam.
- Funkcija ir pieejama tikai, kad ir iestatīts **levade** avots **TV**.

## Uzstādīšanas izvēlne

### Laika iestatīšana

## Ilgums

- Pulkstenis:** pulksteni iestata, lai varētu televizorā izmantot dažādas taimera funkcijas.
  -  Pašreizējais laiks tiks rādīts ikreiz, kad nospiež pogu INFO.
  -  Ja atvienosiet strāvas vadu, pulkstenis būs jāiestata atkārtoti.
- Pulksteņa režīms (Automātisks / Manuāls)**
  -  Atkarībā no apraides stacijas un signāla, automātiski iestatītais laiks var nebūt pareizs. Ja tā ir, iestatiet laiku manuāli.
  -  Lai iestatītu laiku automātiski, jābūt pievienotai antenai.
- Pulksteņa iestatīšana:** iestatiet manuāli **Diena**, **Mēnesis**, **Gads**, **Stunda** un **Minūte**.
  -  Šī iespēja ir pieejama tikai, kad **Pulksteņa režīms** ir iestatīts uz **Manuāls**.
- Laika zona** (atkarībā no valsts): izvēlieties savu laika zonu.
  -  Jūs varat izmantot šo funkciju, kad opcija **Valsts** ir iestatīta uz **Cits**.
  -  Šī funkcija ir pieejama tikai tad, ja funkcijas **Pulksteņa režīms** ir iestatīta uz **Automātisks**.

### Miega taimera izmantošana

- Miega taimeris**  : automātiski izslēdz televizoru, kad pagājis iepriekš iestatītais laika posms (30, 60, 90, 120, 150 un 180 minūtes).
  -  Lai atceltu funkciju **Miega taimeris**, atlasiet **Izslēgts**.

## Ieslēgšanas/izslēgšanas taimera iestatīšana

- 1. taimeris / 2. taimeris / 3. taimeris:** iespējams veikt trīs dažādu taimera ieslēgšanas/izslēgšanas iestatījumus. Vispirms jāiestata pulkstenis.

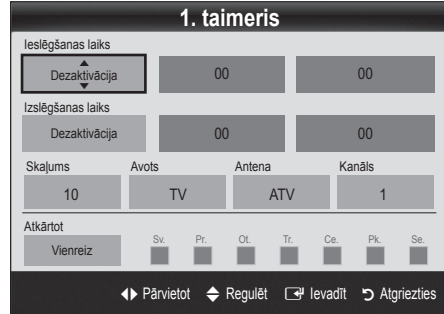

**Ieslēgšanas laiks / Izslēgšanas laiks:** iestatīt stundu un minūti un aktivizēt / deaktivizēt. (Lai aktivizētu taimeri ar izvēlēto iestatījumu, iestatiet **Aktivizācija**.)

**Skajums:** izmantojiet, lai iestatītu vēlamu skaļuma līmeni.

**Avots:** Izvēlieties **TV** vai **USB** satura atskaņošanu, ieslēdzot televizoru automātiski. (Opciju **USB** var izvēlēties tikai, ja televizoram ir pievienota USB ierīce)

**Antena** (kad **Avots** iestatījums ir **TV**): Izmantojiet, lai izvēlētos **ATV** vai **DTV**.

**Kanāls** (kad **Avots** iestatījums ir **TV**): izmantojiet, lai atlasītu vajadzīgo kanālu.

**Saturs** (kad **Avots** iestatījums ir **USB**): Atlasiet mapi, kas atrodas USB ierīcē un satur mūzikas vai fotoattēlu failus, kas jāatskaņo, automātiski ieslēdzot televizoru.

### **PIEBILDE**

- Ja USB ierīcē nav mūzikas failu vai mape, kas satur mūzikas failu, netiek atlasīta, funkcija Taimeris nedarbojas pareizi.
- Ja USB ierīcē ir tikai viens fotoattēla fails, slaidrāde netiks sākota.
- Ja mapes nosaukums ir pārāk garš, to nevar atlasīt.
- Katrai USB ierīcei, ko izmantojat, tiek piešķirta sava mape. Ja izmantojat vairākas viena veida USB ierīces, nodrošiniet, lai USB ierīcēm piešķirtajām mapēm būtu dažādi nosaukumi.

**Atkārtot:** Atlasiet **Vienreiz**, **Katru d.**, **Pr.-Pk.**, **Pr.-Se.**, **Se.-Sv.** vai **Manuāls**, lai pats norādītu vēlamu iestatījumu. Ja atlasīsiet **Manuāls**, varēsiet iestatīt dienu, kurā vēlaties aktivizēt taimeri.

 Zīme ✓ liecina, ka ir izvēlēta diena.

-  Automātiska izslēgšana (šī funkcija ir pieejama tikai, ja televizors ieslēgts atbilstoši taimerim): lai nepieļautu pārkaršanu, televizors automātiski tiek izslēgts, ja 3 stundu laikā netiek veiktas nekādas darbības.

# Pamاتفunkcijas

## Bloķēšanas programma

### Drošība

- ✎ Pirms uzstādīšanas ekrāna parādās PIN koda ievades ekrāns.
- ✎ Ievadiet 4 ciparu PIN kodu, kurš pēc noklusējuma ir „0-0-0-0”. Mainiet PIN kodu, izmantojot opciju **Mainīt PIN**.
- **Bērnu piekļuves bloķēšana (Izslēgts / Ieslēgts):** bloķēt kanālus, izmantojot **Kanālu pārvald.**, lai neļautu neautorizētiem lietotājiem, piemēram, bērniem, skatīties tiem nepiemērotas pārraides.
  - ✎ Funkcija ir pieejama tikai, kad **Ievade** avots ir iestatīts uz **TV**.
- **Bērnu piekļuves bloķēšana** (atkarībā no valsts): neļaujiet neautorizētiem lietotājiem, piemēram, bērniem, skatīties nepiemērotas programmas, izmantojot lietotāja noteiktu 4 ciparu PIN kodu. Ja atlasītais kanāls ir bloķēts, parādās simbols “”.
- **Atļaut visu:** atbloķēt visus televizora vērtējumus.
- **Mainīt PIN:** mainiet savu personīgo ID numuru, kas nepieciešams, lai iestatītu televizoru.
  - ✎ Ja esat aizmirsis PIN kodu, nospiediet tālvadības pults pogas šādā secībā, kas atiestata PIN kodu uz „0-0-0-0”: **POWER** (Izslēgts) → **MUTE** → 8 → 2 → 4 → **POWER** (Ieslēgts).

## Citas funkcijas

### Valoda

- **Izvēlnes valoda:** iestatīt izvēlnes valodu.
- **Teleteksta valoda:** iestatīt vēlamo teleteksta valodu.
  - ✎ Angļu valoda ir noklusējums gadījumos, ja iestatītā valoda translācijā nav pieejama.
- **Vēlamā (Primārā audio valoda / Sekundārā audiovaloda / Primārā subtitru valoda / Sekundārā subtitru valoda / Primārā teleteksta valoda / Secondary Teletext Language):** atlasīt valodu, kura tiks izmantota kā noklusētā valoda, atlasot kanālu.

## Subtitri

Izmantojiet šo izvēlni, lai iestatītu **Subtitri** režīmu.

**SUBT.**



- **Subtitri (Izslēgts / Ieslēgts):** ieslēgt vai izslēgt subtitrus.
- **Režīms (Normāls / Vājdzirdīgo):** iestatīt subtitru režīmu.
- **Subtitru valoda:** iestatīt subtitru valodu.
  - ✎ Ja programma, kuru skatāties, neatbalsta funkciju **Vājdzirdīgo**, tiek automātiski aktivizēts režīms **Normāls** pat tad, ja atlasīts režīms **Vājdzirdīgo**.
  - ✎ Angļu valoda ir noklusējums gadījumos, ja iestatītā valoda translācijā nav pieejama.

## Digitālais teksts (Atspējot / Iespējot)

(tikai AK)

Ja programmu pārraida ar digitālo tekstu, šī funkcija ir iespējota.

## Tikls (Tikla veids / Tikla iestatīšana / Tikla pārbaude / SWL (Samsung Wireless Link) / SWL savienojums)

Detalizētu informāciju par opciju iestatīšanu skatiet „Tikla savienojums” instrukcijās (28. lpp.).

## Vispārēji

- **Spēļu režīms (Izslēgts / Ieslēgts):** Ja pievienojat televizoram spēļu vadības pulti, piemēram, PlayStation™ vai Xbox™, varat izbaudīt vēl reālistikākas spēles, ja izvēlēsieties spēļu režīmu.
- **PIEBILDE**
  - Piesardzības pasākumi un ierobežojumi, izmantojot spēļu režīmu
    - Lai atvienotu spēļu vadības pulti un pievienotu citu ārējo ierīci, uzstādīšanas izvēlnē norādiet iestatījumam **Spēļu režīms** vērtību **Izslēgts**.
    - Ja skatīsieties televizora izvēlni režīmā **Spēļu režīms**, ekrāns nedaudz trīcēs.
  - **Spēļu režīms** ir pieejams, kad ievades avots ir iestatīts uz TV vai PC.
  - Pēc spēļu vadības pults pievienošanas, iestatiet **Spēļu režīmu** uz **Ieslēgts**. Diemžēl, jūs varēsiet novērot samazinātu attēla kvalitāti.
  - Ja iestatījums **Spēļu režīms** ir iestatīts uz **Ieslēgts**:
    - Režīms **Attāls** tiek iestatīts uz **Standarta** un režīms **Skaņa** tiek iestatīts uz **Filma**.
    - Opcija **Stabilizators** nav pieejama.

- **BD Wise (Izslēgts / Ieslēgts):** Nodrošina optimālu Samsung DVD, Blu-ray un mājas kinozāles sistēmas produktu, kas atbalsta **BD Wise**, ekrāna kvalitāti. Kad **BD Wise** ir iestatīts uz **Ieslēgts**, attēla režīms tiek automātiski nomainīts uz optimālu izšķirtspēju. Šī iespēja ir pieejama, pievienojot Samsung izstrādājumus, kas atbalsta **BD Wise**, izmantojot HDMI kabeli.
- **Izv. caursp. (Spilgts / Tumšs):** iestatīt izvēlnes caurspīdīgumu.
- **Melodija (Izslēgts / Zems / Vidējs / Augsts):** iestatīt, lai ieslēdzot vai izslēdzot televizoru, tiktu atskaņota melodija.
  - ✎ Opcija **Melodija** ir atspējota, kad **FastStart** ir iestatīta uz **Ieslēgts**.
- **FastStart (Izslēgts / Ieslēgts):** Ja izmantosiet šo funkciju, ieslēdzot televizoru, ekrāns tiks parādīts ātrāk kā ierasts.

## Kopējā saskarne

- **CI izvēlne:** izmantojiet šo izvēlni, lai atlasītu CAM nodrošinātās izvēlnes vienumus. Izmantojot PC kartes izvēlni, atlasiet CI izvēlni.
  - **Inform. par lietojumprogr.:** skatīt informāciju par CI slotā ievietoto CAM un par CAM ievietoto „CI vai CI+ karti”. Jūs varat uzstādīt CAM jebkurā laikā neatkarīgi no tā, vai televizors ir ieslēgts, vai izslēgts.
1. Iegādājieties CI CAM moduli no tuvākā izplatītāja vai pasūtiet to pa tālruni.
  2. Rūpīgi ievietojiet “CI vai CI+ karti” CAM moduli bultiņas virzienā.
  3. Ievietojiet CAM moduli ar “CI vai CI+ KARTI” kopējās saskarnes slotā, atbilstoši bultiņas virzienam, izlīdzinot to paralēli slotam.
  4. Pārbaudiet, vai kodētā signāla kanālā ir redzams attēls.

## Bezvadu tālvadība

Ieslēgt vai izslēgt bezvadu tālvadības iespēju vai piešķirt atļauju bezvadu tālvadības izmantošanai.

### Attēls attēlā (PIP)







## PIP

Jūs varat vienlaicīgi skatīties televizoru un vienu ārējo video avotu. **PIP** (Attēls attēlā) šajā pašā režīmā nedarbojas.

## PIEBILDE

- Informācijai par skaņu PIP režīmā, skatiet **Skaņas izvēle** instrukcijās.
- Ja izslēdzat televizoru, kamēr skatāties to **PIP** režīmā, PIP logs pazudīs.
- Iespējams, kad izmantosiet galveno ekrānu, lai skatītos spēli vai karaoke, ievērosiet, ka attēls PIP logā kļūst nedaudz nedabisks.
- Kamēr **Internet@TV** režīms ir aktīvs, **PIP** funkciju nevar izmantot.
- PIP iestatījumi

Galvenais attēls	Apakšattēls
Komponents, HDMI1/DVI, HDMI2, HDMI3, HDMI4, PC	TV

- **PIP (Izslēgts / Ieslēgts):** aktivizēt vai deaktivizēt PIP funkciju.
- **Kanāls:** atlasīt apakšekrāna kanālu.
- **Izmērs** ( /  /  / ): atlasīt apakšattēla izmēru.
- **Pozīcija** ( /  /  / ): atlasīt apakšattēla novietojumu.
  - ✎ Režīmā Dubults ( /  /  / ): Pozīcijas iestatījumu nevar atlasīt.
- **Skaņas izvēle (Galvenais / Pakārtotais):** iespējams izvēlēties vēlamo skaņu (**Galvenais / Pakārtotais**) režīmā **PIP**.

## Atbalsta izvēlne

## Pašdiagnostika

- ✎ Pašdiagnostikas veikšana var aizņemt pāris sekundes, un tā ir normāla televizora darbības procesa sastāvdaļa.
- **Attēla pārbaude (Jā / Nē):** izmantojiet, lai pārbaudītu, vai nav radušās attēla problēmas.
- **Skaņas pārbaude (Jā / Nē):** izmantot iebūvēto melodiju, lai pārbaudītu, vai nepastāv skaņas problēmas.
  - ✎ Ja no televizora skaļruņiem nav dzirdama nekāda skaņa, pirms veicat skaņas pārbaudi, pārliecinieties, lai izvēlnē **Skaņa** iestatījuma **Atlasīt skaļruni** vērtība būtu iestatīta uz **TV skaļrunis**.
  - ✎ Melodija būs dzirdama pārbaudes laikā arī tad, ja iestatījuma **Atlasīt skaļruni** vērtība ir iestatīta uz **Ārējais skaļrunis** vai skaņa ir izslēgta, nospiežot pogu **MUTE**.
- **Signāla informācija:** (tikai digitāliem kanāliem) HDTV kanāla uztveršanas kvalitāte ir ideāla vai kanāli nav pieejami. Noregulējiet antenu, lai uzlabotu signāla stiprumu.
- **Traucējummeklēšana:** ja šķiet, ka televizoram ir problēma, izmantojiet šo aprakstu.
  - ✎ Ja neviens no šiem traucējummeklēšanas padomiem nepalīdz, sazinieties ar Samsung klientu apkalpošanas centru.

# Pamاتفunkcijas

## Programmatūras jaunināšana

**Programmatūras jaunināšana** var veikt, izmantojot apraides signālu vai lejupielādējot USB atmiņas ierīcē jaunāko programmaparatūru no vietnes „samsung.com”.

**Pašreizējā versija** – programmatūra, kas jau uzstādīta televizorā.

 Programmatūra tiek attēlota šādi: „Gads/mēnesis/diena\_versija”.

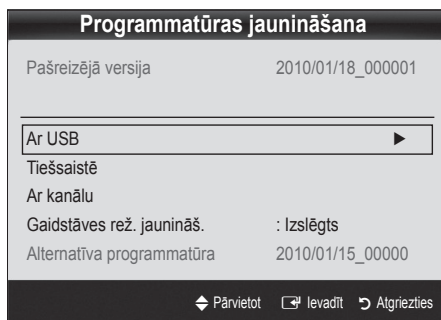

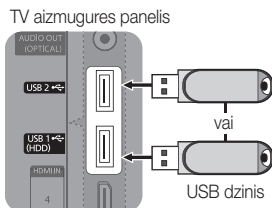

### Jaunākās versijas instalēšana

■ **Ar USB **: pievienojiet televizoram USB atmiņas ierīci ar programmaparatūras jauninājuma failu, kas lejupielādēts no vietnes „www.samsung.com”. Lūdzu, uzmanieties un neatvienojiet televizoru no strāvas, kā arī neizņemiet USB disku, kamēr jaunināšana nav pabeigta. Pēc programmaparatūras jaunināšanas televizors automātiski izslēgsies un ieslēgsies. Kad programmatūra ir jaunināta, veiktie video un audio iestatījumi tiks atiestatīti līdz noklusētajiem iestatījumiem. Iesakām pierakstīt veiktos iestatījumus, lai pēc jaunināšanas jūs varētu tos vienkārši atiestatīt.



■ **Tiešsaistē**: jauniniet programmatūru, izmantojot Internetu.

 Vispirms konfigurējiet tīklu. Detalizētas procedūras funkcijas tīkla iestatīšanas izmantošanai skatiet instrukcijās „Tīkla iestatīšana”.

 Ja Interneta savienojums nedarbojas pareizi, iespējams, savienojums ir pārtraukts. Lūdzu, mēģiniet no jauna veikt lejupielādi. Ja problēma netiek novērsta, lejupielādējiet, izmantojot USB un jauniniet.

■ **Ar kanālu**: jaunināt programmatūru, izmantojot apraides signālu.

 Ja izvēlaties funkciju programmatūras pārraides laikā, tā automātiski meklē programmatūru un lejupielādē to.

 Laiks, kas nepieciešams programmatūras lejupielādei, ir atkarīgs no signāla statusa.

■ **Gaidstāves rež. jaunināš.**: norādītajā laikā automātiski tiek veikta manuāla jaunināšana. Tā kā ierīces barošana tiek ieslēgta iekšēji, LCD izstrādājuma ekrāns var būt nedaudz izgaismots. Tas var turpināties ilgāk par 1 stundu, kamēr tiks pabeigta programmatūras jaunināšana.

■ **Alternatīva programmatūra** (dublēšana): Parāda programmatūras versiju programmatūrai, kas lejupielādēta izmantojot režīmu **Tiešsaistē**. Šī funkcija ir aktivēta programmatūras jaunināšanas laikā, ja jaunināšana tiek pārtraukta pēdējā solī.

## HD savienošanas rokasgrāmata

Skatiet šo informāciju, kad pievienojat televizoram ārējas ierīces.

## Sazinieties ar Samsung

Skatiet šo informāciju, ja jūsu televizors darbojas nepareizi vai ja vēlaties veikt programmatūras jaunināšanu. Šeit jūs varat atrast informāciju par mūsu zvanu centriem, kā arī par izstrādājumu un programmatūras lejupielādi.

### Izmantojot HDMI/DVI kabeli / D-sub kabeli

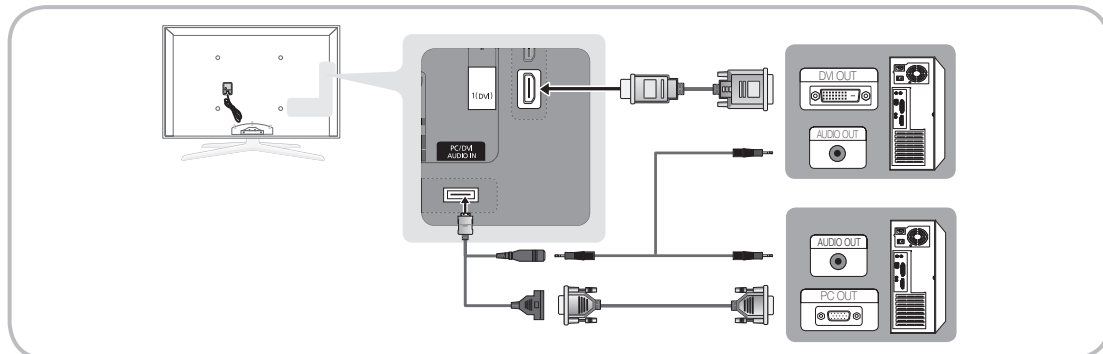

### Attēlošanas režīmi (D-Sub un HDMI/DVI ieeja)

Optimālā izšķirtspēja ir 1920 X 1080 @ 60 Hz.

Režims	Izšķirtspēja	Horizontālā frekvence (kHz)	Vertikālā frekvence (Hz)	Pikseļu taktētāja frekvence (MHz)	Sinhronizācijas polaritāte (H / V)
IBM	640 x 350	31.469	70.086	25.175	+/-
	720 x 400	31.469	70.087	28.322	-/+
MAC	640 x 480	35.000	66.667	30.240	-/-
	832 x 624	49.726	74.551	57.284	-/-
	1152 x 870	68.681	75.062	100.000	-/-
VESA CVT	720 x 576	35.910	59.950	32.750	-/+
	1152 x 864	53.783	59.959	81.750	-/+
	1280 x 720	56.456	74.777	95.750	-/+
	1280 x 960	75.231	74.857	130.000	-/+
VESA DMT	640 x 480	31.469	59.940	25.175	-/-
	640 x 480	37.861	72.809	31.500	-/-
	640 x 480	37.500	75.000	31.500	-/-
	800 x 600	37.879	60.317	40.000	+/+
	800 x 600	48.077	72.188	50.000	+/+
	800 x 600	46.875	75.000	49.500	+/+
	1024 x 768	48.363	60.004	65.000	-/-
	1024 x 768	56.476	70.069	75.000	-/-
	1024 x 768	60.023	75.029	78.750	+/+
	1152 x 864	67.500	75.000	108.000	+/+
	1280 x 1024	63.981	60.020	108.000	+/+
	1280 x 1024	79.976	75.025	135.000	+/+
	1280 x 720	45.000	60.000	74.250	+/+
	1280 x 800	49.702	59.810	83.500	-/+
	1280 x 800	62.795	74.934	106.500	-/+
	1280 x 960	60.000	60.000	108.000	+/+
1360 x 768	47.712	60.015	85.500	+/+	
1440 x 900	55.935	59.887	106.500	-/+	
1440 x 900	70.635	74.984	136.750	-/+	
1600 x 1200	75.000	60.000	162.000	+/+	
1680 x 1050	65.290	59.954	146.250	-/+	
VESA GTF	1280 x 720	52.500	70.000	89.040	-/+
	1280 x 1024	74.620	70.000	128.943	-/-
VESA DMT / DTV CEA	1920 x 1080p	67.500	60.000	148.500	+/+

### PIEBILDE

- Izmantojot HDMI/DVI kabeļu savienojumu, jālieto HDMI IN 1(DVI) kontaktspraudnis.
- Rindpārlēces režīms netiek atbalstīts.
- Televizors var nedarboties normāli, ja tiks atlasīts nestandarta video formāts.
- Tiek atbalstīti režīmi Atsevišķs un Kompozīts. Režīms SOG (Sync On Green) netiek atbalstīts.

# Papildu funkcijas

## Tīkla savienojums

Jūs varat iestatīt savu televizoru, lai tas caur jūsu lokālo tīklu (LAN) varētu piekļūt internetam, izmantojot vadu vai bezvadu savienojumu.

### Pievienošana vadu tīklam

Televizora pievienošana jūsu LAN tīklam, izmantojot kabeli, ir iespējama trīs veidos:

- jūs varat pievienot televizoru savam LAN tīklam, savienojot LAN portu, kas atrodas televizora aizmugurē, ar ārējo modemu, izmantojot Cat 5 kabeli. Skatiet zemāk redzamo diagrammu.

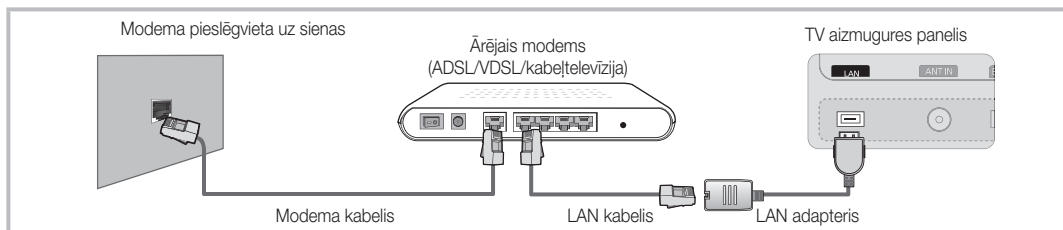

- jūs varat pievienot televizoru savam LAN tīklam, savienojot LAN portu, kas atrodas televizora aizmugurē, ar IP sadalītāju, kas ir pievienots ārējam modemam. Izmantojiet Cat 5 kabeli, lai izveidotu šo savienojumu. Skatiet zemāk redzamo diagrammu.

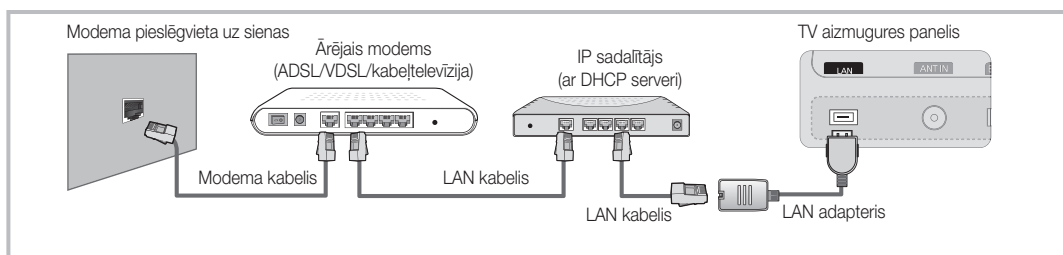

- Atkarībā no tā, kā ir konfigurēts jūsu mājas tīkls, iespējams, jūs varat pievienot televizoru savam LAN tīklam, tieši savienojot LAN portu, kas atrodas televizora aizmugurē, ar tīkla sienas kontaktligzdu, izmantojot Cat 5 kabeli. Skatiet zemāk redzamo diagrammu. Ņemiet vērā, ka sienas kontaktligzda ir pievienota modemam vai maršrutētājam, kas atrodas kaut kur citur jūsu mājā.



Ja jums ir Dinamiskais tīkls, jums ir jāizmanto ADSL modems vai maršrutētājs, kas atbalsta Dinamisko resursdatora konfigurācijas protokolu (DHCP). Modemi un maršrutētāji, kas atbalsta DHCP, automātiski nodrošina IP adreses, apakštīkla maskas, vārtejas un DNS vērtības, kas nepieciešamas jūsu televizoram, lai piekļūtu internetam, tāpēc jums šī informācija nav jāievada manuāli. Lielākā daļa mājas tīklu ir Dinamiskie tīkli.



Dažiem tīkliem ir nepieciešama statiska IP adrese. Ja jūsu tīklam ir nepieciešama statiska IP adrese, jums, kad iestatāt tīkla savienojumu, manuāli ir jāievada IP adreses, apakštīkla maskas, vārtejas un DNS vērtības jūsu televizora kabeļa savienojuma iestatīšanas ekrānā. Lai uzzinātu IP adreses, apakštīkla maskas, vārtejas un DNS vērtības, sazinieties ar savu Interneta pakalpojuma sniedzēju (ISP). Ja jums ir Windows dators, jūs varat šīs vērtības uzzināt no datora.

Ja jūsu tīklam ir nepieciešama statiska IP adrese, jūs vienlīdz varat izmantot ADSL modemus, kas atbalsta DHCP. ADSL modemi, kas atbalsta DHCP, ļauj jums izmantot arī statistiskas IP adreses.

## Tikla iestatīšana (Automātisks)

Izmantojiet automātisko **Tikla iestatīšanu**, ja pievienojat televizoru tīklam, kas atbalsta DHCP. Lai automātiski iestatītu televizora kabeļa tīkla savienojumu, veiciet šādas darbības:

### Kā veikt automātisku iestatīšanu

1. Pievienojiet savu televizoru LAN, kā tas aprakstīts iepriekšējā sadaļā.
2. Ieslēdziet televizoru, nospiediet pogu **MENU** uz tālvadības pults un izmantojiet pogu **▲** vai **▼**, lai izvēlētos **Uzstādīšana** un tad nospiediet pogu **ENTER** .
3. Izmantojiet pogu **▲** vai **▼**, lai izvēlnē **Uzstādīšana** izvēlētos **Tikls** un tad nospiediet pogu **ENTER** . Parādās tīkla ekrāns.

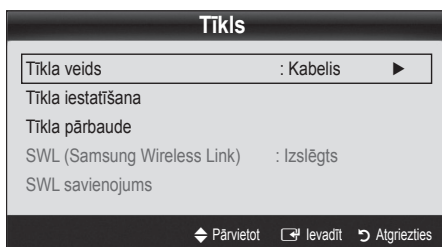

4. **Tikla** ekrānā izvēlieties iespēju **Tikla veids**.
5. Iestatiet **Tikla veids** vērtību **Kabelis**.
6. Atlasiet **Tikla iestatīšana**. Parādās ekrāns **Tikla iestatīšana**.



7. Iestatiet **Interneta prot. iestat.** uz **Automātisks**.
8. **Automātisks** automātiski iegūst un ievada nepieciešamos interneta iestatījumus.
9. Kad esat beidzis, nospiediet pogu **RETURN** uz tālvadības pults.
10. Ja **Tikla** funkcija nav ieguvusi tīkla savienojuma iestatījumus, skatiet instrukcijas **Manuālai** iestatīšanai.

## Tikla iestatīšana (Manuāls)

Izmantojiet manuālo **Tikla iestatīšanu**, ja pievienojat televizoru tīklam, kuram nepieciešama statiskā IP adrese.

### Tikla savienojuma parametru vērtību iegūšana

Lai uzzinātu tīkla savienojuma parametru vērtības lielākajā daļā Windows datoru, veiciet sekojošas darbības:

1. Veiciet labo peles klikšķi uz tīkla ikonai, kas atrodas labajā apakšējā ekrāna daļā.
2. Uz nirstošajā izvēlnē, kas parādās, uzklikšķiniet uz Statuss.
3. Dialoglodziņā, kas parādās, uzklikšķiniet uz cilnes Atbalsts.
4. Cilnē Atbalsts, uzklikšķiniet uz pogas Detalizēti. Tiek parādītas tīkla savienojuma parametru vērtības.

### Kā veikt manuālu iestatīšanu

Lai manuāli iestatītu televizora kabeļa tīkla savienojumu, veiciet šādas darbības:

1. Veiciet 1. līdz 6. darbību no procedūras „Kā veikt automātisku iestatīšanu”.
2. Iestatiet **Interneta prot. iestat.** uz **Manuāls**.
3. Nospiediet pogu **▼** uz tālvadības pults, lai pārietu uz pirmo ievades lauku.
4. Iestatiet **IP adrese**, **Apakštīkla maska**, **Vārteja** un **DNS serveris** vērtības. Izmantojiet ciparu pogas uz tālvadības pults, lai ievadītu ciparus un bultiņu pogas, lai pārietu no viena lauka uz nākamo.
5. Kad esat beidzis, nospiediet pogu **RETURN** uz tālvadības pults.
6. Lai pārbaudītu interneta savienojamību, atlasiet **Tikla pārbaude**.

# Papildu funkcijas

## Pievienošana bezvadu tīklam

Lai bez vadiem pievienotu televizoru savam tīklam, jums ir nepieciešams bezvadu maršrutizētājs vai modems un Samsung bezvadu LAN adapteris (WIS09ABGN, WIS09ABGN2, WIS10ABGN), kuru jums jāpievieno USB pieslēgvietai televizora aizmugurē vai uz sānu paneļa. Skatiet zemāk redzamo attēlu.

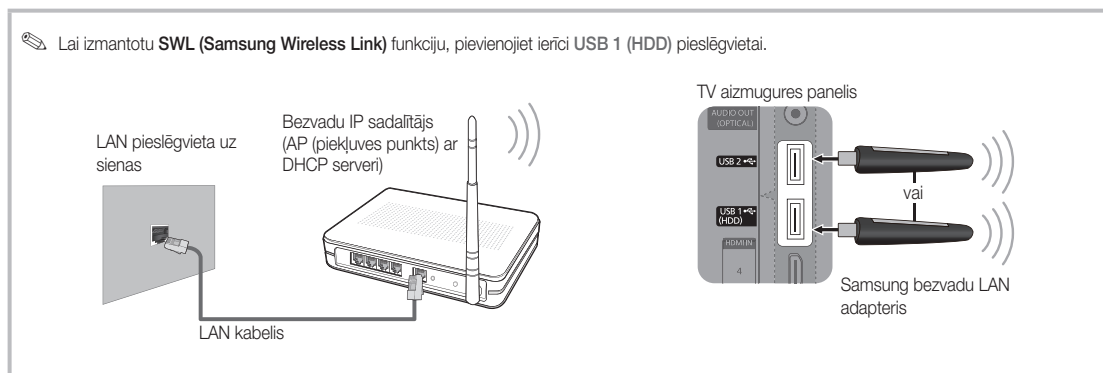



Samsung bezvadu LAN adapteris tiek pārdots atsevišķi, un to ir iespējams iegādāties pie noteiktiem mazumtirgotājiem, e-komercijas vietnēs un vietnē Samsungparts.com. Samsung bezvadu LAN adapteris atbalsta IEEE 802.11A/B/G un N sakaru protokolus. Samsung rekomendē izmantot IEEE 802.11N. Kad skatāties video, izmantojot IEEE 802.11B/G savienojumu, video var tikt atskaņots nevienmērīgi.

### PIEBILDE

- Lai varētu izmantot bezvadu tīklu, ir jāizmanto Samsung bezvadu LAN adapteris (WIS09ABGN, WIS09ABGN2, WIS10ABGN).
- Samsung bezvadu LAN adapteris tiek pārdots atsevišķi. Bezvadu LAN adapteri Samsung piedāvā atsevišķi mazumtirgotāji, e-komercijas vietnes un vietne Samsungparts.com.
- Lai varētu izmantot bezvadu tīklu, televizoram jābūt savienotam ar bezvadu IP sadalītāju. Ja bezvadu IP sadalītājs atbalsta DHCP, televizora savienojumam ar bezvadu tīklu varat izmantot DHCP vai statisku IP adresi.
- Bezvadu IP sadalītājam izvēlieties kanālu, kurš pašlaik netiek izmantots. Ja bezvadu IP sadalītājam iestatīto kanālu šobrīd izmanto cita tuvumā esoša ierīce, radīsies darbības traucējumi un neizdosies izveidot savienojumu.
- Ja lietojat kādu drošības sistēmu, kas nav norādīta zemāk, tā nedarbosies televizorā.
- Ja izvēlēts augstas caurlaidības (Greenfield) 802.11n režīms un jūsu piekļuves punkta šifrēšanas tips ir iestatīts uz WEP, TKIP vai TKIP-AES (WPS2Mixed), Samsung televizori, atbilstoši jaunajām Wi-Fi sertifikācijas specifikācijām, neatbalstīs šo savienojumu.
- Ja jūsu piekļuves punkts atbalsta WPS (Wi-Fi aizsargāta iestatīšana), varat pievienot tīklu, izmantojot PBC (pogas nospiešanas konfigurācija) vai PIN (personīgais identifikācijas numurs). WPS automātiski konfigurēs SSID un WPA atslēgu jebkurā no šiem režīmiem.
- Ja jūsu maršrutētājs, modems vai ierīce nav sertificēta, to nevar pievienot televizoram, izmantojot „Samsung bezvadu LAN adapteri”.
- Savienojuma izveidošanas metodes:** Jūs varat bezvadu tīkla savienojumu iestatīt sešos veidos.
  - Samsung automātiska konfigurācija
  - PBC (WPS)**
  - Automātiska iestatīšana (izmantojot automātiskas tīkla meklēšanas funkciju)
  - Manuāla iestatīšana
  - SWL (Samsung Wireless Link)**
  - Ad-Hoc**
- Samsung bezvadu LAN adapteris var netikt atpazīts vai nedarboties pareizi, ja tas ir ticis pievienots, izmantojot USB centrmezgli vai USB paplašinājuma kabeli, kas nav Samsung nodrošinātais.

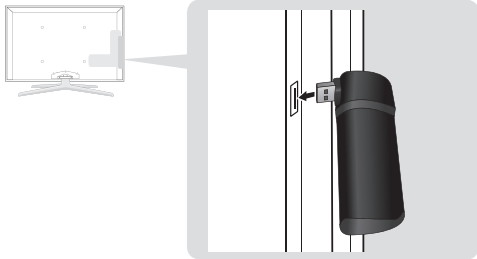

## Paziņojums

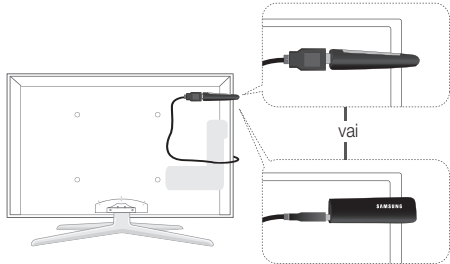
Kad televizors ir pievienots Samsung bezvadu LAN adapterim, dažos kanālos attēls var būt izkropļots vai statisks. Tādā gadījumā izveidojiet savienojumu, izmantojot vienu no sekojošajām metodēm, vai pievienojiet Samsung bezvadu LAN adapteri, izmantojot USB kabeli, vietā, kurā savienojumu neietekmēs radio signāla traucējumi.



1. metode	2. metode
<p>Pievienojiet, izmantojot USB labā leņķa adapteri</p> 	<p>Pievienojiet, izmantojot paplašinājuma kabeli</p> <p> Lai novērstu traucējumus starp adapteri un uztvērēju, Samsung bezvadu LAN adapteri jāuzstāda vietā, kurā nav novēroti traucējumi.</p> 



## Tikla iestatīšana (Samsung automātiska konfigurācija)

Šī funkcija ir pieejama piekļuves punktiem, kas atbalsta Samsung automātisku konfigurāciju. Ja jūsu piekļuves punkts to neatbalsta, jūs varat izveidot savienojumu, izmantojot **PBC (WPS)**, automātiski vai manuāli.

-  Šī funkcija ir pieejama, ja iespēja **SWL(Samsung Wireless Link)** ir iestatīta uz **Izslēgts**.
-  To, vai jūsu aparātūra atbalsta Samsung automātisko konfigurāciju, jūs varat pārbaudīt vietnē [www.samsung.com](http://www.samsung.com).

### Kā veikt iestatīšanu, izmantojot Samsung automātisko konfigurāciju



1. Novietojiet piekļuves punktu un televizoru līdzās un ieslēdziet tos.
  -  Tā kā lietojumprogrammu ielādes laiki var atšķirties, jums var būt jāuzgaida aptuveni 2 minūtes.
  -  Ja Samsung automātiskās konfigurācijas laikā piekļuves punkta WAN portam ir pievienots LAN kabelis, tiks veikta automātiska interneta savienojuma pārbaude. Ja tas nav pievienots, Samsung automātiskā konfigurācija pārbaudīs tikai piekļuves punkta ierīces savienojumu (interneta savienojums netiks pārbaudīts).
2. Pēc 2 minūtēm pievienojiet Samsung bezvadu LAN adapteri pie televizora. Kad Samsung bezvadu LAN adapteris ir izveidojis savienojumu, parādās uzniirstošais logs.
3. Tiklīdz savienojums ir izveidots, novietojiet piekļuves punktu paralēli Samsung bezvadu LAN adapteri, ne vairāk kā 25 cm attālumā.

4. Gaidiet līdz automātiski tiek izveidots savienojums.
  -  Ja Samsung automātiskā konfigurācija nevar izveidot savienojumu starp jūsu televizoru un piekļuves punktu, ekrānā parādās uzniirstošais logs, kas paziņo par neveiksmi. Atiestatiet piekļuves punktu un mēģiniet vēlreiz. Ja savienojums atkal ir neveiksmīgs, izvēlieties vienu no citām savienojuma iestatīšanas metodēm: PBC (WPS), automātisku vai manuālu.
5. Pēc tam, kad izveidots savienojums, novietojiet sadalītāju tam paredzētajā vietā.
  -  Ja piekļuves punkta iestatījumi ir mainīti vai tā ir pirmā reize, kad pēc iegādes izmantojat jaunu piekļuves punktu, jums jāveic atkārtota iestatīšana, sākot no 1. darbības.

## Tikla iestatīšana (PBC(WPS))

### Kā veikt iestatīšanu, izmantojot PBC (WPS)

Ja jūsu maršrutētājam ir poga PBC (WPS), veiciet sekojošas darbības:

1. Pievienojiet savu televizoru LAN, kā tas aprakstīts iepriekšējā sadaļā.
2. Ieslēdziet televizoru, nospiediet pogu **MENU** uz tālvadības pults un izmantojiet pogu **▲** vai **▼**, lai izvēlētos **Uzstādīšana** un tad nospiediet pogu **ENTER** .
3. Izmantojiet pogu **▲** vai **▼**, lai izvēlnē **Uzstādīšana** izvēlētos **Tikls** un **taid nospiediet pogu ENTER** .
4. **Tikla** ekrānā izvēlieties iespēju **Tikla veids**.
5. Iestatiet **Tikla veids** vērtību **Bezvadu**.
6. Atlasiet **Tikla iestatīšana**. Parādās ekrāns **Tikla iestatīšana**.

# Papildu funkcijas



7. Nospiediet sarkano pogu uz tālvadības pults.
8. 2 minūšu laikā nospiediet pogu PBC (WPS) uz maršrutētāja. Jūsu televizors automātiski iegūst visu nepieciešamo tīkla iestatījumu parametru vērtības un izveido savienojumu ar tīklu.
9. Pēc tam, kad tīkla savienojums ir iestatīts, nospiediet pogu RETURN, lai izietu no **Tīkla savienojuma** ekrāna.

## Tīkla iestatīšana (Automātisks)

Lielākā daļa bezvadu tīklu ir aprīkoti ar papildus drošības sistēmu, kura liek ierīcēm, kas piekļūst tīklam, nosūtīt šifrētu drošības kodu - piekļuves vai drošības atslēgu. Drošības atslēga tiek balstīta uz paroles frāzes, kas parasti ir noteikta garuma vārds vai burtu un ciparu rinda, kurā jums ir jāievada, kas iestatāt drošību savam bezvadu tīklam. Ja jūs izmantojat šo tīkla savienojuma iestatīšanas metodi un jums ir jūsu bezvadu tīkla drošības atslēga, jums savienojuma iestatīšanas laikā būs jāievada paroles frāze.

### Kā veikt automātisku iestatīšanu

Lai automātiski iestatītu bezvadu savienojumu, veiciet sekojošas darbības:

1. Veiciet 1. līdz 6. darbību no sadaļas „Kā veikt iestatīšanu, izmantojot PBC (WPS)” (31. lpp).
2. Nospiediet pogu ▼, lai atlasītu **Interneta prot. iestat.**, un tad nospiediet pogu ENTER . Nospiediet pogu ▲ vai ▼, lai atlasītu **Automātisks**, un pēc tam nospiediet pogu ENTER .
3. Nospiediet pogu ▲, lai pārietu uz **Atlasiet tīklu**, un tad nospiediet pogu ENTER . Funkcija **Tīkls** veic pieejamo bezvadu tīklu meklēšanu. Kad meklēšana pabeigta, tā parāda pieejamo tīklu sarakstu.
4. Tīklu sarakstā nospiediet pogu ▲ vai ▼, lai atlasītu tīklu un tad nospiediet pogu ENTER .

Ja piekļuves punkts ir iestatīts kā Slēpts (neredzams), lai izveidotu savienojumu, jums jāatlasa iespēja **Pievienot tīklu** un jāievada pareizs **Tīkla nosaukums (SSID)** un **Drošības atslēga**.

5. Ja parādās PIN/Drošības uznirostošais paziņojums, pārejiet uz 6. darbību. Ja parādās tīkla pievienošanās ekrāns, pārejiet uz 10. darbību.
6. Nospiediet pogu ▲ vai ▼, lai atlasītu **Drošība** vai **PIN**. Lielākajā daļā mājas tīklu jums ir jāizvēlas Drošība (iespējā **Drošības atslēga**). Parādās ekrāns **Drošība**.



7. Ekrānā **Drošība** ievadiet savu tīkla paroles frāzi.  
 Paroles frāzei vajadzētu būt atrodamai vienā no iestatīšanas ekrāniem, kurus izmantojāt, lai uzstādītu savu maršrutizētāju vai modemu.
8. Lai ievadītu paroles frāzi, ievērojiet šādus vispārīgus norādījumus:
  - Izmantojiet tālvadības pults ciparu pogas, lai ievadītu ciparus.
  - Izmantojiet tālvadības pults virzienu pogas, lai pārvietotos starp pogām ekrānā **Drošības atslēga**.
  - Nospiediet sarkano pogu, lai pārslēgtos starp lielajiem/mazajiem burtiem vai ievadītu simbolus/rakstzīmes.
  - Lai ievadītu burtu vai simbolu, pārejiet uz burtu vai simbolu un tad nospiediet pogu ENTER .
  - Lai dzēstu pēdējo ievadīto burtu vai ciparu, nospiediet zaļo pogu uz tālvadības pults.
9. Kad esat beidzis, nospiediet zilo pogu uz tālvadības pults. Parādās tīkla savienošanās ekrāns.
10. Uzgaidiet, līdz tiek parādīts savienojuma apstiprinājuma paziņojums, un tad nospiediet pogu ENTER . No jauna parādās ekrāns **Tīkla iestatīšana**.
11. Lai pārbaudītu savienojumu, nospiediet pogu RETURN, lai izvēlētos **Tīkla pārbaude** un tad nospiediet pogu ENTER .

## Tīkla iestatīšana (Neplān.)

Jūs varat pievienot mobilo ierīci bez piekļuves punkta, izmantojot Samsung bezvadu LAN adapteri un vienādranga tīklu.

 Šī funkcija ir pieejama, ja iespēja **SWL(Samsung Wireless Link)** ir iestatīta uz **Izslēgts**.

### Kā pievienot jaunu Ad-hoc ierīci

1. Veiciet 1. līdz 6. darbību no sadaļas „Kā veikt iestatīšanu, izmantojot PBC (WPS)” (31. lpp).
2. Izvēlieties **Atlasīt tīklu**. Parādās ierīču/tīklu saraksts.
3. Atrodieties ierīču sarakstā, nospiediet zilo pogu uz tālvadības pults.

 Parādās paziņojums **Neplānotajam tīklam ir tiešs Wi-Fi savien. ar mobilo tel. vai datoru. Esošajai tīkla sistēmai var būt ierobežota funkcionalitāte. Vai vēlaties mainīt tīkla pieslēgumu?**

4. Ievadiet izveidoto **Tīkla nosaukumu (SSID)** un **Drošības atslēgu** ierīcei, kuru vēlaties pievienot.

### Kā pievienot jau esošu Ad-hoc ierīci

1. Veiciet 1. līdz 6. darbību no sadaļas „Kā veikt iestatīšanu, izmantojot PBC (WPS)” (31. lpp).
2. Izvēlieties **Atlasīt tīklu**. Parādās ierīču/tīklu saraksts.
3. Atlasiet ierīču sarakstā vēlamu ierīci.
4. Ja nepieciešama drošības atslēga, ievadiet to.

 Ja tīkls nedarbojas pareizi, lūdzu, pārbaudiet vēlreiz **Tīkla nosaukumu (SSID)** un **Drošības atslēgu**. Nepareiza **Drošības atslēga** var izraisīt nepareizu darbību.

## Tīkla iestatīšana (Manuāls)

Ja citas metodes nedarbojas, jums tīkla iestatījumu parametru vērtības jāievada manuāli.



### Tīkla savienojuma parametru vērtību iegūšana

Lai uzzinātu tīkla savienojuma parametru vērtības lielākajā daļā Windows datoru, veiciet sekojošas darbības:

1. Veiciet labo peles klikšķi uz tīkla ikonai, kas atrodas labajā apakšējā ekrāna daļā.
2. Uznirstošajā izvēlnē uzklikšķiniet uz Statuss.
3. Dialoglodziņā, kas parādās, uzklikšķiniet uz cilnes Atbalsts.
4. Cilnē Atbalsts, uzklikšķiniet uz pogas Detalizēti. Tiek parādīti tīkla iestatījumi.

### Kā veikt manuālu iestatīšanu



Lai manuāli ievadītu tīkla savienojuma parametru vērtības, veiciet sekojošas darbības:

1. Veiciet 1. līdz 6. darbību no sadaļas „Kā veikt iestatīšanu, izmantojot PBC (WPS)” (31. lpp).
2. Nospiediet pogu ▼, lai atlasītu **Interneta prot. iestat.**, un tad nospiediet pogu ENTER . Nospiediet pogu ▲ vai ▼, lai atlasītu **Manuāls**, un pēc tam nospiediet pogu ENTER .
3. Nospiediet pogu ▼, lai pārietu uz pirmo ievades lauku IP adrese.
4. Izmantojiet ciparu pogas, lai ievadītu ciparus.
5. Kad lauka ievade pabeigta, izmantojiet pogu ►, lai secīgi pārietu uz katru nākamo lauku. Jūs varat arī izmantot citas bultiņu pogas, lai pārvietotos uz augšu, uz leju un atpakaļ.
6. Iestatiet **IP adrese, Apakštīkla maska, Vārteja** vērtības.
7. Nospiediet pogu ▲ vai ▼, lai pārietu uz **DNS**.
8. Nospiediet pogu ▼, lai pārietu uz pirmo DNS ievades lauku. Ievadiet ciparus tāpat kā tas aprakstīts augstāk.
9. Kad esat beidzis, nospiediet pogu ▲, lai pārietu uz **Atlasiet tīklu**. Atlasiet savu tīklu un tad nospiediet pogu ENTER .
10. Pārejiet uz „Kā veikt automātisku iestatīšanu” (32. lpp.) procedūras 4. darbību un tālāk turpiniet no tās.

# Papildu funkcijas

## SWL (Samsung Wireless Link)

Šī funkcija ļauj jums televizoram pievienot Samsung ierīci, kas atbalsta PBC (WPS). Jūs varat pievienot ierīces televizoram pat tad, ja pie tā nav pievienots sadalītājs.

-  Lai izmantotu Internet@TV, piekļuves punktam ir jābūt pievienotam pie bezvadu tīkla.
-  Ja pie USB 2 pieslēgvietas ir pievienots Samsung bezvadu LAN adapteris, tīkls var nedarboties, kā paredzēts. Mēs rekomendējam pievienot to pie USB 1 (HDD) pieslēgvietas.
-  Tiek atbalstīti tikai sadalītāji, kas izmanto 2,4 Ghz joslu. Sadalītāji, kas izmanto 5 Ghz joslu, netiek atbalstīti.





## SWL savienojums

Jūs varat televizoram tieši pievienot ierīci, kas atbalsta PBC (WPS).

-  Šī funkcija ir pieejama, ja iespēja **SWL(Samsung Wireless Link)** ir iestatīta uz **ieslēgts**.

### Kā pievienot Samsung Wireless Link

Lai uzzinātu, kā izveidot savienojumu, skatiet sekojošo:

1. Veiciet 1. līdz 5. darbību, kas aprakstīta sadaļā „Kā veikt iestatīšanu, izmantojot PBC (WPS)” (31. lpp).
2. Atlasiet **SWL(Samsung Wireless Link)**, izmantojot pogu ▼, un nospiediet pogu ENTER , lai to ieslēgtu.
3. Atlasiet **SWL savienojums**, izmantojot pogu ▼ un nospiediet pogu ENTER .
4. Ja parādās paziņojums **Lai 120 sekunžu laikā izveidotu savienojumu, nospiediet PBC(WPS) atbalstītās ierīces pogu PBC.**, nospiediet PBC pogu uz ierīces, lai izveidotu savienojumu.
  -  Lai iegūtu papildinformāciju, skatiet pievienojamās ierīces bezvadu tīkla iestatīšanas rokasgrāmatu.
5. Ja ierīce tiks pareizi pievienota televizoram pēc tam, kad tikusi uzsākta laika atskaite informācijas logā, informācijas logs automātiski pazudīs.
  -  Ja savienojums ir neveiksmīgs, lūdzu, mēģiniet atkal pēc 2 minūtēm.

### Ja jūsu televizors nevar izveidot savienojumu ar internetu

Jūsu televizors iespējams nevar izveidot savienojumu ar internetu tāpēc, ka jūsu IPS ir pastāvīgi reģistrējis jūsu datora vai modema MAC adresi (unikālu identifikatoru), kas, lai novērstu neautorizētu piekļuvi, pēc tam tiek katru reizi autorizēta, kad jūs izveidojat savienojumu ar internetu. Tā kā jūsu televizoram ir atšķirīga MAC adrese, jūsu IPS nevar autorizēt tā MAC adresi un jūsu televizors nevar izveidot savienojumu.

Šādā gadījumā jautājiet interneta pakalpojumu sniedzējam, kādas procedūras jāveic, lai ar internetu savienotu nevis datoru, bet citas ierīces (piemēram, televizoru).

Ja interneta pakalpojumu sniedzējs savienojumam ar internetu pieprasa ID vai paroles ievadi, iespējams, jūsu televizors nevarēs izveidot savienojumu ar internetu.

Šādā gadījumā, izveidojot savienojumu ar internetu, jums ir jāievada jūsu ID vai parole. Interneta savienojuma izveide var būt neveiksmīga dēļ ugunsmūra problēmas. Šādā gadījumā sazinieties ar savu interneta pakalpojumu sniedzēju.

Ja nevarat izveidot savienojumu ar internetu arī pēc tam, kad ir izpildītas interneta pakalpojumu sniedzēja ieteiktās procedūras, lūdzu, sazinieties ar Samsung Electronics, zvanot uz tālruni 1-800-SAMSUNG.

## Media Play

MEDIA.P



Baudiet USB lielapjoma atmiņas klases ierīcē un datorā saglabātos televīzijas failus, fotoattēlus, mūzikas un/vai filmu failus.



## USB ierīces pievienošana

1. Ieslēdziet televizoru.
2. Pievienojiet USB ierīci, kurā ir ierakstītie televīzijas, fotogrāfiju, mūzikas un/vai filmu faili, **USB 1 (HDD)** vai **USB 2** pieslēgvietai, kas atrodas televizora sānos.
3. Kad USB ierīci pievieno televizoram, parādās uznirošs lodziņš. Tad jāizvēlas programma **Media Play**.

TV aizmugures panelis

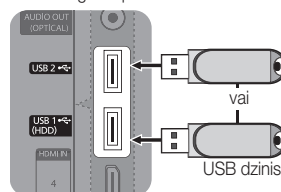

## Pievienošana datoram, izmantojot tīklu





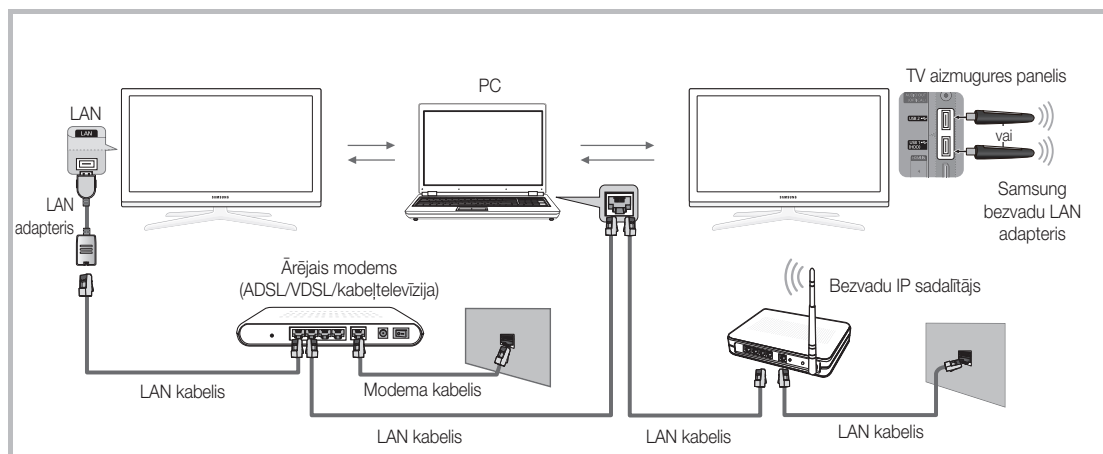

Jūs varat atskaņot attēlus, mūziku un video, kas saglabāti datorā, izmantojot tīkla savienojumu **Media Play** režīmā.

Ja izmantojat **Media Play**, lai atskaņotu jūsu datorā saglabātu failu, jums jāveic „PC Share Manager” un lietotāja rokasgrāmatas lejupielāde no [www.samsung.com](http://www.samsung.com).”





1. Lai uzzinātu vairāk par to, kā konfigurēt savu tīklu, skatiet “Tīkla savienojums.” (28. lpp.).
  - Ieteicams TV un datoru izvietot vienā apakštīklā. TV apakštīkla adreses un datora IP adreses pirmajām 3 daļām ir jābūt vienādām, jāmaina ir tikai pēdējā daļa (resursa adrese). (Piemēram, IP adrese: 123.456.789.\*\*)
2. Izmantojot LAN kabeli, savienojiet ārējo modemu ar datoru, kurā tiks uzstādīta Samsung PC Share Manager programma.
  - Televizoru var tieši pieslēgt datoram, nepieslēdzot to koplietošajam (maršrutētājam).

# Papildu funkcijas

-  Funkcijas, kas netiek atbalstītas, pievienojoties datoram, izmantojot tīklu.
  - Funkcijas **Fona mūzika** un **Fona mūzikas iestatījumi**.
  - Failu kārtošana atbilstoši novērtējumam **Fotoattēli**, **Mūzika** un **Videoklipi** mapēs.
  - Pogas ◀ (REW) vai ▶ (FF) funkcija filmas atskaņošanas laikā.
-  Divx DRM, Multi-audio, iegultie subtitri netiek atbalstīti.
-  Samsung PC Share Manager jābūt atļautam datora uguns mūra programmatūrā.
-  Izmantojot tīkla savienojumu **Media Play** režīmā, atbilstoši izmantotā servera funkcijām:
  - var atšķirties šķirošanas metode.
  - Ainas meklēšanas funkcija var netikt atbalstīta.
  - Funkcija **Atskaņot nepārtr.**, kas atkārtoti atskaņo video, var netikt atbalstīta.
    - Funkcija **Atskaņot nepārtr.** neatbalsta vairāku lietotāju režīmu. (Tā saglabāt tikai punktu, kurā atskaņošanu pārtrauca pēdējais lietotājs.)
  - ◀ vai ▶ poga var nedarboties atkarībā no satura informācijas.
  - Atskaņojot video ar Media Play, izmantojot tīkla savienojumu, jūs varat novērot nevienmērīgu faila atskaņošanu.
-  Tā var nedarboties pareizi, ja tiek izmantoti nelicencēti multivides faili.
-  Kas jāzina, pirms izmantojat **Media Play**
  - MTP (Media Transfer Protocol) netiek atbalstīts.
  - Atbalstītās failu sistēmas ir FAT16, FAT32 un NTFS.
  - Atsevišķas USB digitālās kameras un audio ierīces var būt nesaderīgas ar šo televizoru.
  - Media Play programma atbalsta tikai USB lielpajoma atmiņas klases ierīces (MSC). MSC ir lielpajoma atmiņas klases ierīce, kas paredzēta tikai lielpajoma datu pārsūtīšanai. MSC piemēri ir zibatmiņas diski, zibatmiņas karšu lasītāji un USB cietie diski (USB centrmezgli netiek atbalstīti). Ierīces jāpievieno tieši televizora USB portam.
  - Pirms savienot ierīci ar televizoru, lūdzu, dublējiet savus failus, lai novērstu datu bojājumus vai zudumu. SAMSUNG nav atbildīgs par jebkādu datu failu bojājumiem vai datu zudumu.
  - Pievienojiet USB cieto disku pie īpaši šim nolūkam paredzētā **USB 1 (HDD)** porta.
  - Neatvienojiet USB ierīci, kamēr tā ielādē datus.
  - Jo augstāka būs attēla izšķirtspēja, jo ilgāks laiks būs nepieciešams, lai to parādītu ekrānā.
  - Maksimālā atbalstītā JPEG izšķirtspēja ir 15360 X 8640 pikseļi.
  - Ja failus neatbalsta vai tie ir bojāti, parādās ziņojums „Neatbalstīts faila formāts”.
  - Ja faili ir sakārtoti, izmantojot skatu Pamatskats, katrā mapē var attēlot līdz 1000 failiem.
  - Nav iespējams atskaņot MP3 failus ar DRM, kas lejupielādēti no maksas vietnes. Digitālo tiesību pārvaldība (DRM) ir tehnoloģija, kas atbalsta satura izveidi, satura izplatīšanu un pārvaldību integrētā un visaptverošā veidā, ieskaitot satura nodrošinātāju tiesību un interešu aizsardzību, nelikumīgas satura kopēšanas novēršanu, kā arī rēķinu izrakstīšanas un norēķināšanās pārvaldību.
  - Ja pievienotas vairāk kā 2 PTP ierīces, vienlaikus iespējams izmantot tikai vienu.
  - Ja pievienotas vairāk nekā divas MSC ierīces, kāda no tām var netikt atpazīta. Ja USB ierīcei nepieciešama liela jauda (vairāk nekā 500mA vai 5V), iespējams, tā netiek atbalstīta.
  - Ja, pievienojot vai izmantojot USB ierīci, tiek parādīts pārsprieguma paziņojums, ierīce var netikt atpazīta vai arī tā var darboties nepareizi.
  - Ja TV noteiktā laika posmā, kas iestatīts sadaļā **Aut. aizsardz. laiks**, nav saņēmis ievades signālu, parādīsies Ekrānsaudzētājs.
  - Pievienojot disku televizoram, dažu ārējo cieto disku enerģijas taupīšanas režīms automātiski var tikt pārtraukts.
  - Ja tiek izmantots USB paplašinājuma kabelis, USB ierīce var netikt atpazīta vai ierīcē saglabātos failus, iespējams, nevarēs nolasīt.
  - Ja TV pievienotā USB ierīce netiek atpazīta, ierīcē saglabāto failu saraksts ir bojāts vai netiek atskaņots kāds no saraksta failiem, pievienojiet USB ierīce datoram, formatējiet ierīci un tad pārbaudiet savienojumu.
  - Ja ar datoru izdzēsts fails vēl joprojām ir atrodams, palaižot Media Play programmu, izmantojiet datora funkciju „Iztukšot atkritni”, lai uz visiem laikiem izdzēstu failu.

## Ekrāna displejs

Pāreijiet uz vēlamo failu, izmantojot pogas uz augšu/uz leju/pa labi/pa kreisi un tad nospiediet pogu **ENTER**  vai  (Atskaņot). Fails tiek atskaņots.

 Atbalsta **Skatīt ierīces** un **Sākums**, kas atrodami **Media Play** programmas mājās lapā.

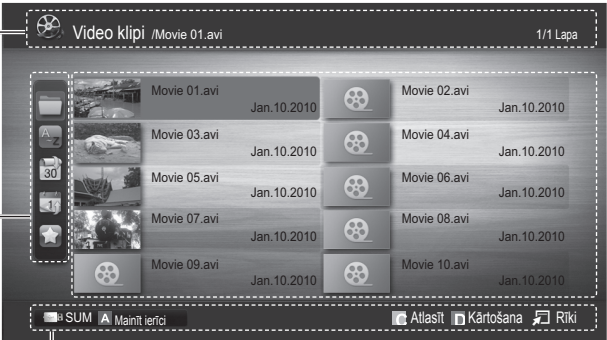





Informācija: šeit var apskatīt izvēlētā faila nosaukumu, failu skaitu un lapas numuru.



Kārtošanas saraksta sadaļa: rāda kārtošanas standartu.

 Kārtošanas standarts ir atkarīgs no satura.

Failu saraksta sadaļa: Failus un grupas, kas ir sakārtoti pēc kategorijas, var apstiprināt.

Darbības pogas

-  **Sarkanā (Mainīt ierīci):** izmantojiet, lai izvēlētos pievienoto ierīci.
-  **Zaļā (Vēlamā):** iestata vēlamos failus. (šī iespēja netiek atbalstīta pamatskatā)
-  **Dzeltenā (Atlasīt):** izmantojiet, lai failu sarakstā atlasītu vairākus failus. Atlasītie faili ir atzīmēti ar simbolu.
-  **Zilā (Kārtošana):** atlasa kārtošanas sarakstu.
-  **Rīki:** parāda opciju izvēlni.

 Lietojot pogas  (REW) vai  (FF), failu sarakstā var pāriet uz nākamo vai iepriekšējo lapu.

## Ierakstītā TV

Lai izmantoto ierakst. vai laika maiņas funk., pievien. USB ierīcei jābūt formatētai un ar ierakstīšanai derīgu formātu.

**Ierīces format.** ieteicams izmantot USB HDD.

 Ierīces formatēšanas laikā neatvienojiet ierīci. Ja veiksiet ierīces formatēšanu, visi faili tiks dzēsti.

 Pirms ierīces formatēšanas, lai izmantotu to ar televizoru, lūdzu, dublējiet savus failus, lai novērstu datu bojājumus vai zudumu. SAMSUNG nav atbildīgs par jebkādu datu failu bojājumiem vai datu zudumu.

### Atskaņot ierakstītās TV programmu

1. Spiediet pogu  vai , lai atlasītu **Ierakst. pārraide**, pēc tam nospiediet pogu **ENTER**  izvēlnē **Media Play**.
2. Nospiediet pogu //, lai failu sarakstā atlasītu vēlamo failu.
3. Nospiediet pogu **ENTER**  vai  (Atskaņot).
  - Atlasītais fails un tā atskaņošanas laiks parādās ekrāna augšdaļā.
  - Jūs varat ierakstītās televīzijas programmas atskaņošanas laikā veikt meklēšanu, izmantojot pogas  un .

### Darbības pogas

 **Zaļā (Atkārtot sadaļu):** Jūs varat izmantot šo funkciju, lai atkārtotu kādu sadaļu. Jūs varat arī skatīties sev vēlamu sadaļu.

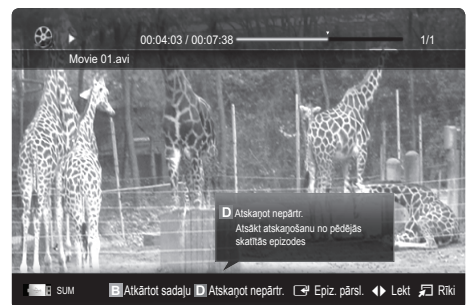

# Papildu funkcijas



## **Timeshift režīms funkcijas izmantošana**

Ja esat nokavējis pārraides tiešraidī, jūs varat, izmantojot šo funkciju, noskatīties tās ierakstu.

Kad **Timeshift režīms** ir iestatīts uz **Automātisks**, televizors saglabā kanālu, kuru jūs tajā brīdī skatījāties, lai veiktu automātisku ierakstīšanu.

Kad **Timeshift režīms** ir iestatīts uz **Manuāls**, nospiežot pogu  (atskaņot), televizors saglabā kanāla ierakstu no konkrētā skatīšanās brīža.

### **PIEBILDE**

- Ierakstītie video ir aizsargāti ar DRM (digitālā tiesību pārvaldība), tos nevar atskaņot datorā vai citos televizoros, kā arī atskaņot pēc tam, kad tiek nomainīta televizora pamatplate.
- Nevar ierakstīt datu pārraides.
- Atkarībā no attēla kvalitātes un brīvās cietā diska vietas, var atšķirties ierakstīšanas un **Timeshift režīms** funkcijas.
- Nospiežot pogas **▲** vai **▼**, jūs varat skatīties šobrīd raidīto kanālu vai sākt skatīties ierakstītu pārraidi no tās ierakstīšanas brīža.
- **Timeshift režīms** darbojas maksimums 90 minūtes.
- Pēc tam, kad **Timeshift režīms** funkcija būs darbojusies maksimālo laika periodu, laika informācija tiks fiksēta uz „00:00:00.” Ņemiet vērā, ka, ja būsiet pauzējies ierakstīšanu, televizors automātiski atsāks atskaņošanu.
- Ja ir sasniegts USB atmiņas ierīces 5% brīvās atmiņas vietas limits, šobrīd aktīvais ierakstīšanas process tiks pārtraukts.
- Kad ierakstīšanu veic ierīce, kas atbalsta PVR (personīgā video rakstītāja) funkciju un HDMI-CEC funkciju, priekšroka tiek dota ierakstīšanai, izmantojot PVR funkciju.
- Atskaņošanas vai **Timeshift režīms** laikā attēls tiks attēlots atbilstoši televizora displeja iestatījumiem.
- Ja jūs ierakstīšanas laikā mainīsiet ievades avotu, ekrāns izdzīst līdz brīdim, kamēr tiek veiktas izmaiņas.
- Ja ierakstīšanas vai **Timeshift režīms** funkcijas izmantošanas laikā mēģināsi lietot jumprogrammu, kas neatbalsta nevienu no šīm funkcijām, tā automātiski aizvērsies.
- Virs lietojumprogrammas loga var parādīties paziņojums, kas norāda, ka ierakstīšanas vai **Timeshift režīms** funkcija nav pieejama.
- **Timeshift režīms** funkciju neatbalsta radio kanāli.
- Kanālos, kuri ir bloķēti, izmantojot **Bērnu piekļuves bloķēšana**, ierakstīšanas un **Timeshift režīms** funkcijas ir atspējotas.
- Ja USB ierīce nav izgājusi **Ierīces veiktspējas pārbaudi**, pirms ierakstīšanas veikšanas, izmantojot funkcijas **Rokasgrāmata** vai **Kanālu pārvald.**, tai atkārtoti jāveic **Ierīces format.** un **Ierīces veiktspējas pārbaude**.
- Ierakstīšanas un **Timeshift režīms** funkcijas var izmantot tikai ar USB ierīci, kurai ir veikta **Ierīces veiktspējas pārba.**
- Ja mēģināsi izmantot ierakstīšanas vai **Timeshift režīms** funkcijas ar ierīci, kurai nav veikta **Ierīces veiktspējas pārba.**, funkcijas netiks palaistas.
- Ja nospiedīsiet tālvadības pults pogu  (REC), kamēr atvērts **Kanālu pārvaldnieka** ekrāns, vai veiksiet ierakstīšanu, izmantojot **Ierakst. taim.**, televizors var sākt vai pārtraukt ierakstīšanu 1 vai 2 sekundes vēlāk, nekā paredzēts, tādēļ, ka tam būs nepieciešams laiks, lai apstrādātu komandu.
- Ja televizoram ir pievienota ierakstīšanai paredzētā USB ierīce, esošie **Timeshift režīms** vai ierakstīšanas faili, kuri netika normāli saglabāti, tiks automātiski izdzēsti.
- Ja ierakstīšanas laikā pārslēgsieties uz ārējās ievades režīmu, ierakstīšana turpināsies, bet  (REC) poga tiks atspējota.
- Ja jebkura no funkcijām, kas izslēdz televizoru (**Miega taimeris**, izslēgšanās taimers, u.c.) ir iestatīta laika periodā, kas konfliktē ar ierakstīšanas laiku, televizors tiks izslēgts, tiklīdz ierakstīšana būs pabeigta.

## Video klipi

### Video klipu atskaņošana

- Spiediet pogu ◀ vai ▶, lai atlasītu **Videoklipi**, pēc tam nospiediet pogu ENTER ↵ izvēlnē **Media Play**.
- Nospiediet pogu ◀/▶/▲/▼, lai failu sarakstā atlasītu vēlamo failu.
- Nospiediet pogu ENTER ↵ vai ▶ (Atskaņot).
  - Atlasītais fails un tā atskaņošanas laiks parādās ekrāna augšdaļā.
  - Ja video atskaņošanas laika informācija nav zināma, atskaņošanas laiks un progressa josla netiek attēlota.
  - Jūs varat video atskaņošanas laikā veikt meklēšanu, izmantojot pogas ◀ un ▶.

Šajā režīmā jūs varat izbaudīt video klipus, kuri atrodas spēlē, bet jūs nevarat atskaņot pašu spēli.

- Atbalstītie subtitru formāti

Nosaukums	Faila paplašinājums	Formāts
MPEG-4 uz laiku balstīts teksts	.txt	XML
SAMI	.smi	HTML
SubRip	.srt	uz virkni balstīts
SubViewer	.sub	uz virkni balstīts
Micro DVD	.sub vai .txt	uz virkni balstīts

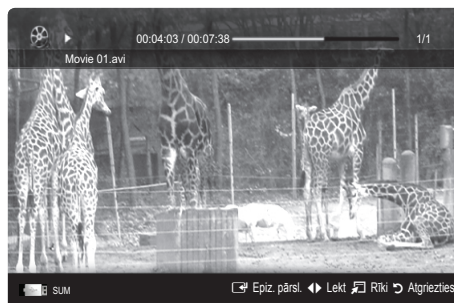

- Atbalstītie videoformāti

Faila paplašinājums	Konteiners	Video kodeks	Izšķirtspēja	Kadru ātrums (kadri/sekundē)	Bitu pārraides ātrums (Mb/s)	Audio kodeks
*.avi *.mkv	AVI MKV	Divx 3.11 / 4.x / 5.1 / 6.0	1920x1080	6 ~ 30	8	MP3 / AC3 / LPCM / ADPCM / DTS Core
		XviD	1920x1080	6 ~ 30	8	
		H.264 BP / MP / HP	1920x1080	6 ~ 30	25	
		MPEG4 SP / ASP	1920x1080	6 ~ 30	8	
		Kustības JPEG	800x600	6 ~ 30	8	
*.asf	ASF	Divx 3.11 / 4.x / 5.1 / 6.0	1920x1080	6 ~ 30	8	MP3 / AC3 / LPCM / ADPCM / WMA
		XviD	1920x1080	6 ~ 30	8	
		H.264 BP / MP / HP	1920x1080	6 ~ 30	25	
		MPEG4 SP / ASP	1920x1080	6 ~ 30	8	
		Kustības JPEG	800x600	6 ~ 30	8	
*.wmv	ASF	Window Media Video v9	1920x1080	6 ~ 30	25	WMA
*.mp4	MP4	H.264 BP / MP / HP	1920x1080	6 ~ 30	25	MP3 / ADPCM / AAC
		MPEG4 SP / ASP	1920x1080	6 ~ 30	8	
		XVID	1920x1080	6 ~ 30	8	
*.3gp	3GPP	H.264 BP / MP / HP	1920x1080	6 ~ 30	25	ADPCM / AAC / HE-AAC
		MPEG4 SP / ASP	1920x1080	6 ~ 30	8	
*.vro *.vob	VRO VOB	MPEG1	1920x1080	24 / 25 / 30	30	AC3 / MPEG / LPCM
		MPEG2	1920x1080	24 / 25 / 30	30	
*.mpg *.mpeg	PS	MPEG1	1920x1080	24 / 25 / 30	30	AC3 / MPEG / LPCM / AAC
		MPEG2	1920x1080	24 / 25 / 30	30	
		H.264	1920x1080	6 ~ 30	25	
*.ts *.tp *.trp	TS	MPEG2	1920x1080	24 / 25 / 30	30	AC3 / AAC / MP3 / DD+ / HE-AAC
		H.264	1920x1080	6 ~ 30	25	
		VC1	1920x1080	6 ~ 30	25	

# Papildu funkcijas

## Citi ierobežojumi

### PIEBILDE

- Ja jums ir problēmas ar kodeka saturu, kodeks netiks atbalstīts.
- Ja Konteinera informācija ir nepareiza un ir radusies faila kļūda, Konteinere nevarēs atskaņot pareizi.
- Skaņa un video var nedarboties, ja saturam ir standarta bitu pārraides ātrums/kadru ātrums, kas pārsniedz saderīga kadru/sekundē iestatījumu, kas norādīts augstāk tabulā.
- Ja radusies Indeksa tabulas kļūda, Meklēšanas (Pārlēkšanas) funkcija netiks atbalstīta.

Video dekodētājs	Audio dekodētājs
<ul style="list-style-type: none"><li>• Atbalsta līdz pat H.264, 4.1 līmenis</li><li>• H.264 FMO / ASO / RS, VC1 SP / MP / AP L4 un AVCHD netiek atbalstīti.</li><li>• XVID, MPEG4 SP, ASP :<ul style="list-style-type: none"><li>– Zem 1280 x 720: maks. 60 kadri/sekundē</li><li>– Virs 1280 x 720: maks. 30 kadri/sekundē</li></ul></li><li>• GMC 2 vai augstāks netiek atbalstīts.</li><li>• H.263 netiek atbalstīts.</li><li>• Atbalsta tikai Samsung Techwin MJPEG.</li></ul>	<ul style="list-style-type: none"><li>• Atbalsta līdz pat WMA 7, 8, 9, STD</li><li>• WMA 9 PRO neatbalsta vairāk kā 2 vairākanālu vai bezzudumu audio.</li><li>• WMA 22050Hz mono iztveršanas ātrums netiek atbalstīts.</li></ul>

## Ierakstītā televīzijas vai filmas faila atskaņošana nepārtrauktā režīmā (Atsākt atskaņošanu)

Ja jūs izejat no Ierakst. pārraide vai Videoklipi atskaņošanas funkcijas, to var vēlāk atskaņot no vietas, kur tas tika apturēts.

Ja faila atskaņošanas laikā nospiedīsiet pogu **ENTER** (Epiz. pārsl.), jūs varēsiet izpētīt ainu, pēc saviem ieskatiem sadalot to 5 nodaļās.

Ja indeksa informācija ir bojāta vai netiek atbalstīta, jūs nevarēsiet izmantot **Epiz. Pārsl.** funkciju.

1. Izvēlieties filmas failu, kuru vēlaties atskaņot nepārtrauktā režīmā, failu saraksta sadaļā nospiežot pogu ◀ vai ▶.
2. Nospiediet pogu ▶ (Atskaņot) / ENTER.
3. Atlasiet **Atskaņot nepārtr.** (Atsākt atskaņošanu), nospiežot zilo pogu. Filmu sāks atskaņot no vietas, kurā tā tika apturēta.

Zilā poga ir pieejama, atsākot atskaņošanu.

Ja funkcija **F. nepārtr. atsk. palīdz. Iestatījumi** izvēlnē ir iestatīta uz **leslēgts**, atsākot filmas faila atskaņošanu, parādīsies uznirstošais ziņojums.



## Mūzika

### Mūzikas atskaņošana

1. Spiediet pogu ◀ vai ▶, lai atlasītu **Mūzika**, pēc tam nospiediet pogu ENTER [↵] izvēlnē **Media Play**.
2. Nospiediet pogu ◀/▶/▲/▼, lai failu sarakstā atlasītu vēlamo failu.
3. Nospiediet pogu ENTER [↵] vai ▶ (Atskaņot).
  - Jūs varat mūzikas atskaņošanas laikā veikt meklēšanu, izmantojot pogas ◀ un ▶.
  - Atskaņošanas laikā pogas ◀◀ (REW) un ▶▶ (FF) nedarbojas.

 Tiek rādīti tikai faili, kuru paplašinājums ir MP3 un PCM. Faili ar citiem faila paplašinājumiem netiek rādīti pat tad, ja tie ir saglabāti tajā pašā USB ierīcē.

 Ja atskaņojot MP3 failus skaņa ir savāda, noregulējiet **Stabilizators** izvēlnē **Skaņa**. (Ja MP3 fails ir pārlietu modulēts, var rasties skaņas problēmas.)

 Jūs varat izveidot **Atskaņ. sar.**, atlasot vēlamo mūziku failā, un atskaņot **Atskaņ. sar.**

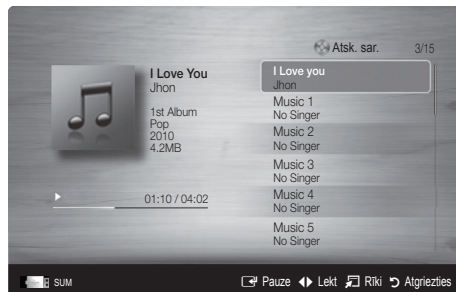

## Fotoattēli

### Fotoattēla (vai slaidrādes) skatīšana

1. Spiediet pogu ◀ vai ▶, lai atlasītu **Fotoattēli**, pēc tam nospiediet pogu ENTER [↵] izvēlnē **Media Play**.
2. Nospiediet pogu ◀/▶/▲/▼, lai failu sarakstā atlasītu vēlamo failu.
3. Nospiediet pogu ENTER [↵] vai ▶ (Atskaņot).
  - Lai sāktu slaidrādi, kad parādās fotoattēlu saraksts, nospiediet tālrunības pults pogu ▶ (Atskaņot) / ENTER [↵].
  - Slaidrādē tiks rādīti visi failu saraksta sadaļā iekļautie faili.
  - Slaidrādes laikā faili tiek rādīti secīgi, sākot no pašreiz redzamā faila.

 Ja **Fona mūzika** ir iestatīta uz **ieslēgts**, slaidrādes laikā ir iespējams automātiski atskaņot mūzikas failus.

 **BGM režīms** nevar pārslēgt, kamēr nav pabeigta BGM ielāde.



# Papildu funkcijas

## Vairāku failu atskaņošana

### Izvēlēto ierakstīto televīzijas/video/mūzikas/fotoattēlu failu atskaņošana

1. Nospiediet dzelteno pogu, lai failu sarakstā atlasītu vēlamo failu.
2. Lai atlasītu vairākus failus, atkārtojiet iepriekšējo darbību.



#### PIEBILDE

- Atlasīto failu kreisajā pusē parādās atzīme ✓.
- Lai atceltu atlasī, vēlreiz nospiediet dzelteno pogu.
- Lai atceltu visu izvēlēto failu atlasī, nospiediet pogu **TOOLS** un izvēlieties **Atcelt visu**.

3. Nospiediet pogu **TOOLS** un izvēlieties **Atskaņot izvēlētos failus**.



### Ierakstīto televīzijas/video/mūzikas/fotoattēlu failu grupas atskaņošana

1. Kad ir redzams failu saraksts, pārejiet uz jebkuru failu vēlamajā grupā.
2. Nospiediet pogu **TOOLS** un izvēlieties **Atsk. pašr. grupu**.

## Citas Media Play funkcijas

### Failu saraksta sakārtošana

Lai sakārtotu failu sarakstā, nospiediet zilo pogu.

Kategorija	Darbības	Ierakstītā TV	Video klipī	Mūzika	Fotoattēli
<b>Pamatskats</b>	Parāda visu mapi. Fotoattēlu var apskatīt, atlasot mapi.		✓	✓	✓
<b>Nosaukums</b>	Sakārto un parāda failu nosaukumus simbola/numuru/alfabēta/īpašā secībā.	✓	✓	✓	✓
<b>Vēlamā</b>	Sakārto un parādīt vēlamo failu. Vēlamo failu var mainīt failu saraksta sadaļā, izmantojot zaļo pogu.	✓	✓	✓	✓
<b>Vēlākais dat.</b>	Faili tiek kārtoti un rādīti pēc vēlākā datuma.	✓	✓		✓
<b>Agrākais dat.</b>	Faili tiek kārtoti un rādīti pēc agrākā datuma.	✓	✓		✓
<b>Izpildītājs</b>	Mūzikas faili tiek kārtoti alfabētiskā secībā pēc izpildītāja.			✓	
<b>Albums</b>	Mūzikas faili tiek kārtoti alfabētiskā secībā pēc albuma.			✓	
<b>Žanrs</b>	Sakārto mūzikas failus pēc to žanra.			✓	
<b>Noskaņa</b>	Mūzikas faili tiek kārtoti pēc noskaņas. Informāciju par mūzikas noskaņu var mainīt.			✓	
<b>Ik mēnesi</b>	Kārtot un rādīt fotoattēlu failus pēc mēneša. Attēli tiek kārtoti tikai pēc mēnešiem (no janvāra līdz decembrim), neņemot vērā gadu.	✓			✓
<b>Kanāls</b>	Tas sakārto ierakstītos failus pēc kanāla vārda.	✓			

## Ierakstītā TV/Video/mūzikas/fotoattēlu atskaņošanas opciju izvēlne

Faila atskaņošanas laikā nospiediet pogu **TOOLS**.

Kategorija	Darbības	Ierakstītā TV	Video klipi	Mūzika	Fotoattēli
Nosaukums	Otru failu iespējams pārvietot tieši.	✓	✓		
Atkārtojuma režīms	Izmantojiet, lai ierakstītos televīzijas, filmu un mūzikas failus atskaņotu atkārtojuma režīmā.	✓	✓	✓	
Attēla izmērs	Izmantojiet, lai noregulētu vēlamo attēla izmēru.	✓	✓		
Attēla iestatījums	Iespējams noregulēt attēla iestatījumu. (16.–21. lpp.)	✓	✓		✓
Skaņas iestatījums	Iespējams noregulēt skaņas iestatījumu. (21., 22. lpp.)	✓	✓	✓	✓
Subtitru iestatījums	Izmantojiet, lai atskaņotu video failu ar subtitriem. Šī funkcija darbojas tikai tad, ja subtitriem ir tāds pats faila nosaukums, kā video failam.	✓	✓		
Audio	Jūs varat baudīt video, izmantojot vienu no atbalstītajiem valodas iestatījumiem. Šī funkcija ir iespējota tikai atskaņojot straumētus failus, kuri atbalsta vairākus audio formātus.	✓	✓		
Audioapraksts	Izmantojiet, lai regulētu audio aprakstu (22. lpp.).	✓			
Apturēt slaidrādi / Sākt slaidrādi	Izmantojiet, lai sāktu vai apturētu slaidrādi.				✓
Slaidrādes ātrums	Izmantojiet, lai slaidrādes laikā atlasītu tās ātrumu.				✓
Slaidrādes efekts	Izmantojiet, lai izvēlētos dažādus slaidrādes efektus.				✓
Fona mūzika	Izmantojiet, lai slaidrādes skatīšanās laikā izvēlētos un iestatītu fona mūziku.				✓
Tālummaiņa	Izmantojiet, lai pilnkrāna režīmā tuvinātu attēlus.				✓
Pagriezti	Izmantojiet, lai pilnkrāna režīmā pagrieztu attēlus.				✓
Sākuma fons	Izmantojiet, lai novietotu failu <b>Media Play</b> darbvirsmā.				✓
Informācija	Izmantojiet, lai skatītu detalizētu informāciju par atskaņoto failu.	✓	✓	✓	✓

## Iestatījumi

### Uzstādīšanas izvēlnes izmantošana

- **Fona iestatīšana:** Izvēlieties, lai parādītu izvēlēto fonu.
- **F. nepārtr. atsk. palīdz. (Atsākt atskaņošanu) (Ieslēgts / Izslēgts):** Izvēlieties, lai parādītu uznirošo palīdzības ziņojumu par filmas nepārtrauktu atskaņošanu.
- **Iegūt DivX® VOD reģistrācijas kodu:** Parāda televizoram autorizēto reģistrācijas kodu. Ja atvērsiet DivX tīmekļa vietni un pierēģistrēsiet reģistrācijas kodu savam personīgajam kontam, varēsiet lejupielādēt VOD reģistrācijas failu. Kad atskaņosiet VOD reģistrācijas failu, izmantojot multivides atskaņošanu, reģistrācija būs pabeigta.  
 Lai uzzinātu vairāk par DivX® VOD, apmeklējiet „www.DivX.com”.
- **Iegūt DivX® VOD deaktivācijas kodu:** Ja DivX® VOD nav reģistrēts, tiek parādīts reģistrācijas deaktivācijas kods. Ja izpildāt šo funkciju, kad DivX® VOD ir reģistrēts, pašreizējā DivX® VOD reģistrācija tiek deaktivizēta.
- **Informācija:** Izvēlieties, lai skatītu informāciju par pievienoto ierīci.

### Kas ir Anynet+?

Anynet+ ir funkcija, kas ļauj ar Samsung tālvadības pulti kontrolēt visas pievienotās Samsung ierīces, kas atbalsta Anynet+. Anynet+ sistēmu var izmantot tikai ar Samsung ierīcēm, kurām ir Anynet+ funkcija. Lai pārliecinātos, vai jūsu Samsung ierīce ir aprīkota ar šo funkciju, pārbaudiet, vai uz tās ir Anynet+ logotips.

### Pievienošana Samsung mājas kinozālei

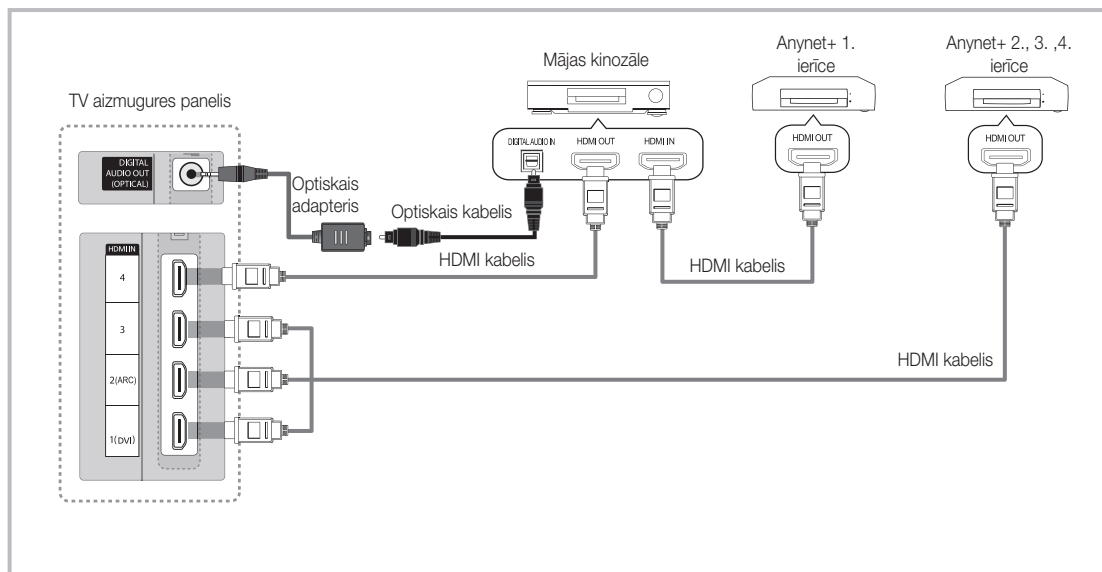

1. Savienojiet televizora **HDMI IN(1 (DVI), 2(ARC), 3 vai 4)** kontaktligzdu un atbilstošās Anynet+ ierīces **HDMI OUT** kontaktligzdu, izmantojot **HDMI kabeli**.
2. Izmantojot **HDMI kabeli**, savienojiet mājas kinozāles **HDMI IN** kontaktligzdu ar attiecīgās Anynet+ ierīces **HDMI OUT** kontaktligzdu.

### **PIEBILDE**

- Savienojiet televizora **DIGITAL AUDIO OUT (OPTICAL)** kontaktligzdu ar mājas kinozāles sistēmas digitālo audio ieejas kontaktligzdu, izmantojot optisko kabeli.
- ARC funkcija iespējo skaņas digitālo izvadi, izmantojot **HDMI IN 2(ARC)** pieslēgvietu, un to var izmantot tikai tad, ja televizors ir pievienots audio uztvērējam, kas atbalsta ARC funkciju.
- Ja ir izveidots iepriekš minētais savienojums, optiskā kontaktligzda izvada tikai 2 kanālu audio signālu. Skaņu raidīs tikai mājas kinozāles sistēmas priekšējie labās un kreisās puses skaļruņi, kā arī zemo frekvenču skaļrunis. Ja vēlaties klausīties 5.1 kanāla audio signālu, tieši savienojiet DVD / satelītu tvērēja (t.i., 1. vai 2. Anynet ierīces) **DIGITAL AUDIO OUT (OPTICAL)** kontaktligzdu ar pastiprinātāja vai mājas kinozāles sistēmas kontaktligzdu, nevis televizora kontaktligzdu.
- You can connect only one Home Theatre.
- Varat pievienot Anynet+ ierīci, izmantojot HDMI kabeli. Atsevišķi HDMI kabeli var neatbalstīt Anynet+ funkcijas.
- Anynet+ darbojas, kad AV ierīce, kas atbalsta Anynet+, ir gaidstāves vai ieslēgtā režīmā.
- Anynet+ kopumā atbalsta līdz 12 AV ierīcēm. Ielāgojiet, ka jūs varat pievienot līdz trim viena tipa ierīcēm.

## Anynet+ izvēlne

Anynet+ izvēlne mainās atkarībā no TV pieslēgto Anynet+ ierīču veida un statusa.

Anynet+ izvēlne	Apraksts
<b>Skatīties TV</b>	Maina Anynet+ režīmu uz TV apraides režīmu.
<b>Ierīču saraksts</b>	Parāda Anynet+ ierīču sarakstu.
(ierīces_nosaukums) <b>MENU</b>	Parāda pieslēgtās ierīces izvēlnes. Piemēram, ja ir pievienots DVD rakstītājs, parādīsies DVD rakstītāja diska izvēlne.
(ierīces_nosaukums) <b>INFO</b>	Parāda pieslēgtās ierīces atskaņošanas izvēlni. Piemēram, ja ir pievienots DVD rakstītājs, parādīsies DVD rakstītāja atskaņošanas izvēlne.
<b>Ierakstīšana:</b> (*rakstītājs)	Nekavējoties sāk ierakstīšanu, izmantojot rakstītāju. (Tā ir pieejama tikai ierīcēm, kas atbalsta ierakstīšanas funkciju.)
<b>Pārtraukt ierakstīšanu:</b> (*rakstītājs)	Pārtrauc ierakstīšanu.
<b>Uztvērējs</b>	Skaņu atskaņo, izmantojot uztvērēju.

Ja ir pievienotas vairākas ierakstīšanas ierīces, tās tiek parādītas kā (\*rakstītājs), bet, ja ir pievienota tikai viena ierakstīšanas ierīce, tā būs redzama kā (\*ierīces\_nosaukums).

## Anynet+ iestatīšana

### Uzstādīšana

**Anynet+ (HDMI-CEC) (Izslēgts / Ieslēgts):** lai izmantotu funkciju Anynet+, **Anynet+ (HDMI-CEC)** ir jāiestata uz **ieslēgts**.



 Ja funkcija **Anynet+ (HDMI-CEC)** ir atspējota, visas ar Anynet+ saistītās darbības tiek deaktivizētas.

**Automātiska izslēgšana (Jā / Nē):** iestata Anynet+ ierīci automātiski izslēgties, kad tiek izslēgts televizors.

 Lai varētu izmantot funkciju Anynet+, tālvadības pults aktīvajam avotam jābūt iestatītam uz TV.

 Pat ja ārējā ierīce joprojām veic ierakstīšanu, tā var izslēgties.

## Pārslēgšanās starp Anynet+ ierīcēm

- Sarakstā ir norādītas ar televizoru savienotās Anynet+ ierīces.
  -  Ja nevarat atrast vajadzīgo ierīci, nospiediet sarkano pogu, lai atsvaidzinātu sarakstu.
- Izvēlieties ierīci un nospiediet pogu **ENTER** . Varat pārslēgties uz atlasīto ierīci.
  -  Tikai, ja **Anynet+ (HDMI-CEC)** ir iestatīta uz **ieslēgts** izvēlnē **Lietojumprogramma**, parādās izvēlne **Ierīču saraksts**.
    - Pārslēgšanās uz atlasīto ierīci var ilgt līdz 2 minūtēm. Pārslēgšanās laikā šo darbību nav iespējams atcelt.
    - Ja atlasījāt ārējās ievades režīmu, nospiežot pogu **SOURCE**, jūs nevarat izmantot funkciju Anynet+. Pārslēdzieties uz Anynet+ ierīci, izmantojot **Ierīču saraksts**.

# Papildu funkcijas

## Ierakstīšana

Izmantojot Samsung rakstītāju, ir iespējams ierakstīt televīzijas programmu.

### 1. Izvēlieties **ierakstīšana**.



Ja tiek izmantotas vairāk nekā divas ierakstīšanas ierīces

- Ja ir pieslēgtas vairākas ierakstīšanas ierīces, tās tiek parādītas sarakstā. Izvēlieties vienu ierakstīšanas ierīci **ierīču saraksts**.



Ja ierakstīšanas ierīce netiek parādīta, atlasiet **ierīču saraksts** un nospiediet sarkano pogu, lai meklētu ierīces.

### 2. Lai izietu, nospiediet pogu **EXIT**.



Avota straumes var ierakstīt, atlasot **ierakstīšana**: (ierīces\_nosaukums).



Nospiežot pogu  (REC), tiks ierakstīts tas, ko šobrīd skatāties. Ja skatāties video kādā citā ierīcē, tiks ierakstīts šajā ierīcē atskaņotais video.



Pirms ierakstīšanas pārbaudiet, vai antenas kontaktligzda ir pareizi savienota ar ierakstīšanas ierīci. Informāciju par pareizu antenas pieslēgšanu, skatiet ierakstīšanas ierīces lietošanas rokasgrāmatā.

## Klausīšanās caur uztvērēju

Skaņu iespējams klausīties, izmantojot uztvērēju (t.i., mājas kinozāli), nevis **TV skaļrunis**.

### 1. Atlasiet **Uztvērējs** un iestatiet vērtību **ieslēgts**.

### 2. Lai izietu, nospiediet pogu **EXIT**.



Ja uztvērējs atbalsta tikai audio, tas var neparādīties ierīču sarakstā.



Uztvērējs darbosies, kad pareizi savienosiet uztvērēja optisko ieejas kontaktligzdu ar televizora **DIGITAL AUDIO OUT (OPTICAL)** kontaktligzdu.



Kad uztvērējs (t.i., mājas kinozāle) ir iestatīts uz ieslēgts, skaņa tiek izvadīta pa televizora optisko kontaktligzdu. Kad televizors attēlo DTV (ētera) signālu, tas izsūtīs 5.1 kanāla skaņu uztvērējam. Ja avots ir digitāls komponents, piemēram, DVD, un tas ir savienots ar televizoru, izmantojot HDMI, uztvērējs atskaņos tikai divu kanālu skaņu.

### **PIEBILDE**

- Anynet+ ierīces var kontrolēt tikai izmantojot televizora tālvadības pulti, nevis televizora pogas.
- Televizora tālvadības pults noteiktos apstākļos var nedarboties. Ja tā notiek, vēlreiz atlasiet Anynet+ ierīci.
- Anynet+ funkcijas nevar izmantot citu ražotāju izstrādājumos.

### **ARC funkcijas izmantošana**

Jūs varat klausīties skaņu caur uztvērējam pievienotu HDMI kabeli bez nepieciešamības pēc atsevišķa optiskā kabeļa.

### 1. Atlasiet **Uztvērējs** un iestatiet vērtību **ieslēgts**.

### 2. Lai izietu, nospiediet pogu **EXIT**.





Lai izmantotu ARC funkciju, uztvērējam, kas atbalsta HDMI-CEC un ARC funkcijas, ir jābūt pievienotam pie **HDMI IN 2 (ARC)** porta.



Lai atspējotu ARC funkciju, iestatiet **Uztvērējs uz Izslēgts**. Pat ja televizors nepārtraukti pārraida ARC signālu, uztvērēja signāla saņemšana tiks bloķēta.

## Anynet+ traucējummeklēšana

Problēma	Iespējamais risinājums
Anynet+ nedarbojas.	<ul style="list-style-type: none"> <li>• Pārbaudiet, vai ierīce ir Anynet+ ierīce. Anynet+ sistēma atbalsta tikai Anynet+ ierīces.</li> <li>• Jūs varat pievienot tikai vienu uztvērēju (mājas kinozāli).</li> <li>• Pārbaudiet, vai ir pareizi pievienots Anynet+ ierīces strāvas vads.</li> <li>• Pārbaudiet Anynet+ ierīces Video/Audio/HDMI kabeļu savienojumus.</li> <li>• Pārbaudiet, vai Anynet+ iestatīšanas izvēlnē <b>Anynet+ (HDMI-CEC)</b> ir iestatīts uz <b>ieslēgts</b>.</li> <li>• Pārbaudiet, vai televizora tālvadības pults ir iestatīta TV režīmā.</li> <li>• Pārbaudiet, vai tālvadības pults ir saderīga ar Anynet+.</li> <li>• Atsevišķās situācijās Anynet+ nedarbojas. (Kanālu meklēšana, <b>Media Play</b> vai <b>Plug &amp; Play</b> (Sākotnējā uzstādīšana), izmantošana utt.).</li> <li>• Kad pievienojat vai noņemat HDMI kabeli, lūdzu, noteikti meklējiet ierīces vēlrēiz, vai arī izslēdziet un ieslēdziet televizoru.</li> <li>• Pārbaudiet, vai Anynet+ ierīces Anynet+ funkcija ir iestatīta uz <b>ieslēgts</b>.</li> </ul>
Vēlos startēt Anynet+.	<ul style="list-style-type: none"> <li>• Pārbaudiet, vai Anynet+ ierīce ir pareizi pievienota TV un pārbaudiet, vai <b>Anynet+ (HDMI-CEC)</b> ir iestatīta uz <b>ieslēgts</b> Anynet+ iestatīšanas izvēlnē.</li> <li>• Nospiediet pogu <b>TOOLS</b>, lai atvērtu Anynet+ izvēlni un atlasītu vajadzīgo izvēlni.</li> </ul>
Vēlos iziet no Anynet+.	<ul style="list-style-type: none"> <li>• Anynet+ izvēlnē atlasiet <b>Skatīties TV</b>.</li> <li>• Nospiediet televizora tālvadības pults pogu <b>SOURCE</b> un atlasiet ierīci, kas nav Anynet+ ierīce.</li> <li>• Nospiediet pogu <b>P</b>   un <b>PRE-CH</b>, lai pārietu uz TV režīmu. (Ņemiet vērā, ka kanālu poga darbojas tikai tad, ja nav pievienota uztvērējā iegulta Anynet+ ierīce.)</li> </ul>
Ekrānā parādās ziņojums „Veido savienojumu ar Anynet+ ierīci...”.	<ul style="list-style-type: none"> <li>• Kad konfigurējat Anynet+ vai pārslēdzaties uz skatīšanās režīmu, nevar izmantot tālvadības pulti.</li> <li>• Izmantojiet tālvadības pulti tad, kad Anynet+ iestatīšana vai pārslēgšanās uz skatīšanās režīmu ir pabeigta.</li> </ul>
Anynet+ ierīce neatskaņo failus.	<ul style="list-style-type: none"> <li>• Ja tiek izmantota tehnoloģija <b>Plug &amp; Play</b> (Sākotnējā uzstādīšana), atskaņošanas funkciju nevar izmantot.</li> </ul>
Pievienotā ierīce netiek parādīta.	<ul style="list-style-type: none"> <li>• Pārbaudiet, vai ierīce atbalsta Anynet+ funkcijas.</li> <li>• Pārbaudiet, vai HDMI kabelis ir pievienots pareizi.</li> <li>• Pārbaudiet, vai Anynet+ iestatīšanas izvēlnē <b>Anynet+ (HDMI-CEC)</b> ir iestatīts uz <b>ieslēgts</b>.</li> <li>• Meklējiet Anynet+ ierīces vēlrēiz.</li> <li>• Anynet+ ierīci var pievienot, tikai izmantojot HDMI kabeli. Atsevišķi HDMI kabeli var neatbalstīt Anynet+ funkcijas.</li> <li>• Ja savienojums pārtūkst strāvas padeves pārtraukuma vai HDMI kabeļa atvienošanās dēļ, lūdzu, atkārtojiet ierīču skenēšanu.</li> </ul>
Nevar ierakstīt televīzijas programmu.	<ul style="list-style-type: none"> <li>• Pārbaudiet, vai ierakstīšanas ierīces antenas kontaktlīdzda ir pievienota pareizi.</li> </ul>
Uztvērējā netiek atskaņota televizora skaņa.	<ul style="list-style-type: none"> <li>• Savienojiet televizoru un uztvērēju, izmantojot optisko kabeli.</li> <li>• ARC funkcija iespējo skaņas digitālo izvadi, izmantojot <b>HDMI IN 2(ARC)</b> pieslēgvietu, un to var izmantot tikai tad, ja televizors ir pievienots audio uztvērējam, kas atbalsta ARC funkciju.</li> </ul>

## Ievads darbā ar Internet@TV

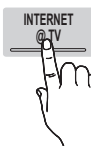

Internet@TV nodrošina noderīgu un izklaidējošu saturu un pakalpojumus jūsu televizorā, kas iegūti tieši no interneta.



### PIEBILDE

- Pirms izmantot **Internet@TV**, konfigurējiet tīkla iestatījumus. Lai uzzinātu vairāk, skatiet „Tīkla savienojums” (28. lpp.).
- Neatbalstīti fonti pakalpojuma sniedzēja saturā netiks rādīti pareizi.
- Atkarībā no tīkla apstākļiem iespējams lēns reakcijas laiks un/vai pārtraukumi.
- Atkarībā no reģiona pastāv iespējamība, ka lietojumprogrammas pakalpojums ir pieejams tikai angļiski.
- Šī funkcija nav pieejama dažās atrašanās vietās.
- Ja, izmantojot lietojumprogrammu, rodas problēma, lūdzu sazināties ar satura nodrošinātāju.
- Atbilstoši satura sniedzēja nosacījumiem, lietojumprogrammas atjauninājumu vai pašas lietojumprogrammas lietošana var tikt pārtraukta.
- Atkarībā no valsts, dažas lietojumprogrammas atbalsta noteiktus ierobežotus pakalpojumus vai var nebūt atbalstītas.

### Ekrāna displejs

Televizora ekrāns: rāda pašreizējo kanālu.

Informācija: rāda Samsung produktu ievada paziņojumus, jaunas lietojumprogrammas un reklāmu.

Lietojumprogrammas pakalpojums: Jūs varat izbaudīt dažādus Samsung piedāvātos pakalpojumus.

Ieteicams

Manas lietojumprogrammas pēc: Datums 1/1

Ieteicamās lietojumprogrammas: Parāda Samsung ieteicamos pakalpojumus. Jūs nevarat pievienot vai dzēst pakalpojumus šajā sarakstā.

Lejupielādētas lietojumprogrammas: Parāda lejupielādētas lietojumprogrammas, izmantojot Samsung Apps.

Vadīklas:

- **A** Sarkana (**Pieteikt**): pieteikties **Internet@TV**.
- **B** Zaļa (**Atzīmēt kā iecienīto**): atzīmēt lietojumprogrammu kā izlases objektu.
- **D** Zila (**Kārtot pēc**): sakārtot lietojumprogrammas.
- **C** **Atgriezties**: atgriezties iepriekšējā izvēlnē.

**Internet@TV** iestatījumi: Rediģēt un konfigurēt lietojumprogrammas un **Internet@TV** iestatījumus.

☞ Krāsu poga katrai lietojumprogrammā var darboties savādāk.

## Pieteikšanās kontā

Lietojumprogrammās ar vairākām kontiem, izmantojiet ◀ un ▶, lai pārslēgtos uz citiem kontiem.

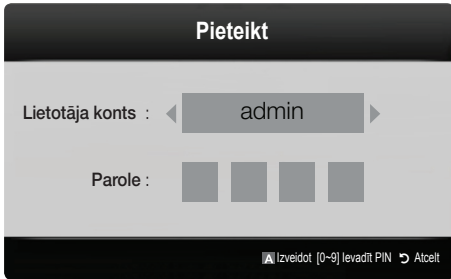

Lai nodrošinātu plašākas lietojumprogrammas iespējas, reģistrējieties un piesakieties savā kontā.

Lai iegūtu instrukcijas konta izveidei, skatiet **lestatījumi** → **Internet@TV ID** → **Izveidot**.

1. Nospiediet sarkano pogu **Internet@TV** sākuma lapā.

2. Atlasiet vēlamo **Lietotāja kods**, pēc tam nospiediet pogu **ENTER**.

Ja vēlaties izveidot kontu, nospiediet Sarkanu pogu, tad tiks parādīts konta OSD logs.

3. Ievadiet **Paroli**.

Pēc veiksmīgas pieteikšanās ekrānā parādīsies **Lietotāja kods**.

## Internet@TV iestatīšana

### lestatījumi

Šajā ekrānā var izveidot ID un konfigurēt Internet@TV iestatījumus. Izceliet iespēju lestatījumi, izmantojot pogas ▲ un ▼, un nospiediet pogu **ENTER**.

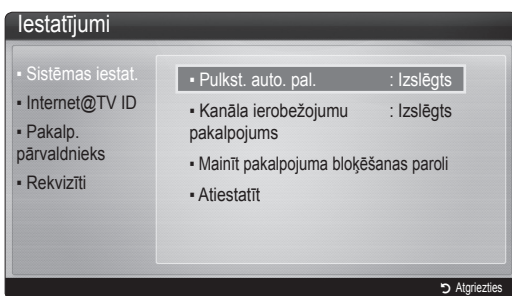

### ■ Sistēmas iestat.

**Pulkst. auto. pal. (Izslēgts / Ieslēgts):** iespējot/atspējot pulksteņa automātisko palaišanu, kad tiek ieslēgts televizors.

**Paziņojumu** lietojumprogramma nodrošina noderīgu informāciju, piemēram, jaunākās ziņas, laika prognozes un biržas jaunumus. Lai izmantotu šo funkciju, **Internet@TV** ir jālejupielādē **Paziņojumu** lietojumprogramma.

Atkarībā no valsts, kurā atrodaties, **Paziņojumu** lietojumprogrammai var būt citas funkcijas vai arī tā var netikt atbalstīta.

**Kanāla ierobežojumu pakalpojums (Izslēgts / Ieslēgts):** Daži kanāli atbalsta Interneta datu pakalpojumu lietojumprogrammas, ļaujot televizora skatīšanās laikā izmantot Interneta pakalpojumus.

Šī iespēja ir pieejama tikai, ja to atbalsta raidsabiedrība.

### Mainīt pakalpojuma bloķēšanas paroli

Iestatītā noklusējuma parole ir "0-0-0-0."

Ja esat aizmirsis paroli, nospiediet tālvadības pults pogas šādā secībā, lai atiestatītu paroli uz "0-0-0-0": **POWER** (Izslēgts) → **MUTE** → 8 → 2 → 4 → **POWER** (Ieslēgts).

**Atiestatīt:** atjauno Internet@TV rūpnīcas noklusējuma iestatījumus.

### ■ Internet@TV ID

Jūs varat izmantot šo izvēlni, lai izveidotu vai dzēstu kontu. Jūs varat kontrolēt sava konta un satura vietnes konta informāciju.

Konts ir pieejams tikai internet@TV.

**Izveidot:** izveidot kontu un piesaistīt to vēlamajiem pakalpojumu logrikiem.

### PIEBILDE

- Jūs varat izveidot maksimāli 10 kontus.
- Maksimālais rakstzīmju skaits ir 8.

### Pārvaldnieks

- Paklp. viet.:** Reģistrējiet pieteikšanās informāciju pakalpojumu vietnēm.
- Mainīt paroli:** mainīt konta paroli.
- Dzēst:** dzēst kontu.

■ **Pakalp. pārvaldnieks:** dzēst un bloķēt Internet@TV instalētos logrikus.

**Bloķēt:** Bloķēt lietojumprogrammu.

Lai piekļūtu bloķētai lietojumprogrammai, nepieciešama parole.

**Dzēst:** Izmantojiet, lai dzēstu lietojumprogrammu.

■ **Rekvizīti:** parādīt informāciju par Internet@TV. Izmantojiet opciju **Pārbaudīt Interneta savienojuma ātrumu**, lai pārbaudītu tīkla savienojumu.

# Papildu funkcijas

## Internet@TV pakalpojuma izmantošana

### Samsung Apps

**Samsung Apps** ir veikals, lai lejupielādētu lietojumprogrammas, ko izmanto Samsung TV / AV iekārtas. Lietotāji var baudīt satura dažādību, piem., video, mūziku, fotoattēlus, spēles, noderīga informācija utt., izmantojot lejupielādētās lietojumprogrammas.

Papildus lietojumprogrammas šeit būs pieejamas turpmāk.

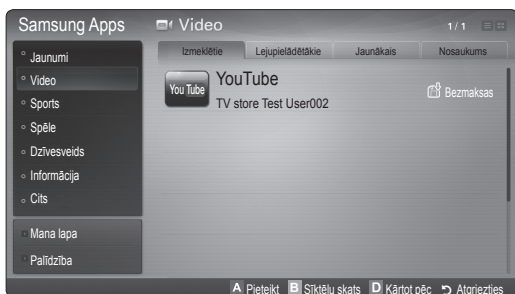

✎ Krāsaino pogu izmantošana, lietojot **Samsung Apps**.

- **A** Sarkana (**Pieteikt**): pieteikties Interneta pakalpojumam.
- **B** Zaļa (**Sīktēlu skats**): mainīt skata režīmu.
- **D** Zila (**Kārtot pēc**): Sakārtot lietojumprogrammas pēc **Populārākām**, **Visvairāk lejupielādētām**, **Jaunākām** vai **Nosaukums**.
- **↩** **Atgriezties**: atgriezties iepriekšējā izvēlnē.

### Skype

Skype radīja nelielu programmatūru, kas ļauj sazināties ar cilvēkiem visā pasaulē, viegli un jautri. Ar Skype Jūs varat pateikt sveiki vai dalīties smieklos ar ikvienu, jebkurā vietā. Un, ja abi esat Skype, tas ir bezmaksas. Sazināties ar cilvēkiem visā pasaulē!

✎ Papildus informācijai, lejupielādēt Skype lietotāja rokasgrāmata no "www.samsung.com".

### Samsung programmu izmantošana pēc kategorijas

Ir pieejamas šādas kategorijas:

- **Jaunumi**: Parāda jaunākās reģistrētās lietojumprogrammas.
- **Video**: Parāda dažādus video, piem., filmas, TV raidījumus un īsos video.
- **Sports**: Parāda dažādas sporta multimedijus, piem., spēles informācija, attēli un īsos video.
- **Spēle**: Parāda dažādas spēles, piem., sudoku un šahs.
- **Dzīvesveids**: Iekļauj dažādus dzīvesstila multimediju pakalpojumus, piem., personālo fotoattēlu pārvaldības rīkus un sociālos tīklus, tādas kā, Facebook un Twitter.
- **Informācija**: Iekļauj dažādus informācijas pakalpojumus, piem., ziņas, fondus un laika ziņas.
- **Cits**: Iekļauj citus daudzpusīgus pakalpojumus.
- **Mana lapa**: Sadaļa **Mana lapa** sniedz informāciju par televizorā jau uzstādītām lietojumprogrammām, piemēram, detalizētu informāciju, lejupielādēto saturu u.c. Tā ļauj jums dzēst vai bloķēt lietojumprogrammas.
- **Palīdzība**: Ja jums ir jautājumi par Internet@TV, vispirms pārbaudiet šo sadaļu.



#### [Juridiskais paziņojums]

Sakarā ar to, ka produktiem, kas nodrošina Samsung Internet@TV - Content Service, var būt atšķirīgas iespējas, kā arī pieejamā satura ierobežojumu dēļ, noteikti līdzekļi, lietojumprogrammas un pakalpojumi var nebūt pieejami visām ierīcēm vai visās teritorijās. Lai izmantotu noteiktus Internet@TV līdzekļus, tāpat var būt nepieciešamas papildu perifērijas ierīces, kas jāiegādājas atsevišķi, vai daļības maksa. Lai iegūtu papildinformāciju par noteiktām ierīcēm un satura pieejamību, lūdzu, apmeklējiet vietni <http://www.samsung.com>. Pakalpojumi un Internet@TV satura pieejamība var tikt periodiski mainīta bez iepriekšēja brīdinājuma.

## Par AllShare

AllShare savstarpēji savieno televizoru un mobilo tālruni, kā arī citas ar televizoru saderīgas ierīces, izmantojot tīklu. Televizorā var redzēt ienākošos zvanus, īsziņas un mobilajā tālrunī iestatītus grafikus. Papildus tam, jūs varat atskaņot multivides saturu, piemēram, video, fotoattēlus un mūziku, kas saglabāts mobilajos tālrunos vai citās ierīcēs (piemēram, datorā), vadot tos televizorā caur tīklu. Bez tam var izmantot televizoru kā monitoru, izmantojot mobilo tālruni tīmekļa lapas apskatei.

Papildus informācijai, apmeklējiet "www.samsung.com" vai sazinieties ar Samsung zvanu centru. Iespējams, mobilajās ierīcēs jāinstalē papildu programmatūra. Detalizētu informāciju skatiet katras ierīces lietotāja rokasgrāmatā.

## AllShare iestatīšana

### Uzstādīšana

- **Ziņojums (ieslēgts / Izslēgts):** iespējo vai atspējo ziņojumu funkciju (ienākošajiem zvaniem, īsziņām un mobilajā tālrunī iestatītiem grafikiem).
  - **Medijs (ieslēgts / Izslēgts):** iespējo vai atspējo multivides funkciju. Kad multivides funkcija ir ieslēgta, tā atskaņo videoklipus, fotoattēlus un mūziku no mobilā tālruņa vai citas ierīces, kas atbalsta AllShare.
  - **ScreenShare (ieslēgts / Izslēgts):** iespējo vai atspējo ScreenShare funkciju, kas ļauj izmantot mobilo tālruni kā tālvadības pultī.
  - **TV nosaukums:** iestata televizora nosaukumu, lai to varētu viegli atrast mobilajā ierīcē.
- Ja atlasīsit **Lietotāja ievade**, varēsiet ievadīt televizora nosaukumu, izmantojot ekrāna tastatūru.



## Ziņojums / Medijs / ScreenShare

Parāda mobilo tālruni vai pievienoto ierīču sarakstu, kas ir iestatītas funkciju **Ziņojums**, **Medijs** vai **ScreenShare** izmantošanai ar šo televizoru.

Funkcija **Medijs** ir pieejama visās mobilajās ierīcēs, kas atbalsta AllShare.

- **Atļauts / Aizliegts:** atļauj/bloķē mobilo tālruni.
- **Dzēst:** dzēš mobilo tālruni no saraksta.

Šī funkcija dzēš no saraksta tikai mobilā tālruņa nosaukumu. Ja dzēstā mobilā ierīces ieslēdzas vai mēģina izveidot savienojumu ar televizoru, tā var vēlreiz parādīties sarakstā.

### Ziņojums funkcijas izmantošana

Izmantojot šo funkciju, jūs TV skatīšanās laikā brīdinājuma logā varat redzēt ienākošos zvanus, īsziņas un mobilajā tālrunī iestatītus grafikus.

### PIEBILDE

- Lai atspējotu brīdinājuma logu norādi iestatījumam **Ziņojums** vērtību **Izslēgts AllShare** logā **Uzstādīšana**.
- Ja logā tiek izvēlēts **Labi** vai ja **Labi** netiek izvēlēts savlaicīgi, kad paziņojums tiek parādīts trīs reizes, šis paziņojums tiks dzēsts. Paziņojums netiek dzēsts no mobilā tālruņa.
- Brīdinājuma logs var tikt parādīts, izmantojot dažas lietojumprogrammas, piemēram, **Media Play** u.c. Lai skatītu ziņojuma saturu, pārslēdzieties uz televīzijas skatīšanās režīmu.
- Kad tiek parādīts ziņojums no nezināma mobilā tālruņa, atlasiet mobilo tālruni ziņojuma izvēlnē programmā **AllShare** un izvēlieties **Atteikt**, lai bloķētu tālruni.

### Ziņojuma skatīšana

Ja televīzijas skatīšanās laikā tiek saņemta jauna īsziņa (SMS), parādās brīdinājuma logs. Ja noklikšķināsiet uz pogas **Labi**, tiks parādīts īsziņas saturs.

Īsziņu skatīšanās iestatījumus mobilajiem tālruniem iespējams konfigurēt. Lai uzzinātu, kā to izdarīt, skatiet mobilā tālruņa lietotāja rokasgrāmatu.

Atsevišķu veidu rakstzīmes var tikt parādītas tukšas vai kā izkropļotas rakstzīmes.



# Papildu funkcijas

## Ienākošā zvana brīdinājums

Ja TV skatīšanās laikā saņemat ienākošo zvani, tiek parādīts brīdinājuma logs.

## Grafika brīdinājums

TV skatīšanās laikā tiek parādīts brīdinājuma logs, parādot reģistrēto notikumu.

-  Mobilā tālruņa grafiku satura skatīšanās iestatījumus iespējams konfigurēt. Lai uzzinātu, kā to izdarīt, skatiet mobilā tālruņa lietotāja rokasgrāmatu.
-  Atsevišķi speciālie simboli var tikt parādīti tukši vai kā izkropļotas rakstzīmes.

## Medijs funkcijas izmantošana

Tiek parādīts brīdinājuma logs, kas informē, ka multivides saturs (video, fotoattēli, mūzika), kas nosūtīts no mobilā tālruņa, tiks parādīts TV ekrānā. Saturs tiek automātiski atskaņots pēc 3 sekundēm no brīža, kad parādās brīdinājuma logs. Ja nospiedīsiet pogu **RETURN** vai **EXIT**, kad parādās brīdinājuma logs, multivides saturs netiks atskaņots.

### **PIEBILDE**

- Ja multivides funkcija tiek izpildīta pirmo reizi, tiek parādīts brīdinājuma uzriņstošais logs. Nospiediet pogu **ENTER** , lai atlasītu **Atļaut** un pēc tam izmantotu ierīces multivides funkciju.

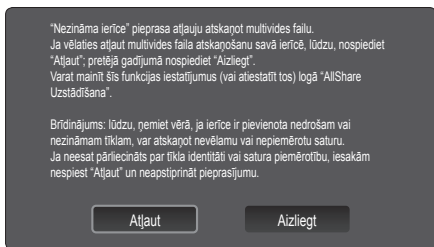

- Lai izslēgtu multivides satura pārraidi no mobilā tālruņa, **AllShare** iestatījumos iestatiet **Multivide** uz **Izslēgts**.
- Atkarībā no satura izšķiršanas un formāta tas var netikt atskaņots TV.
- Pogas **ENTER**  un **◀ / ▶** var nedarboties atkarībā no multivides satura veida.
- Multivides atskaņošanu var kontrolēt, izmantojot mobilo ierīci. Detalizētu informāciju skatiet katra mobilā tālruņa lietotāja rokasgrāmatā.
- Ja vēlaties atskaņot multivides saturu no datora, atlasiet datora ikonu **AllShare** galvenajā ekrānā. To izdarot, automātiski mainās televizora izvēlne **Media Play**. Lai iegūtu sīkāku informāciju, skatiet „Media Play” (35. lpp.).

## Funkcijas ScreenShare izmantošana



ScreenShare parāda mobilajā tālrunī atvērto tīmekļa lapu. Izmantojot funkciju ScreenShare, var atvērt dažāda veida saturu, kas saglabāts mobilajā tālrunī. Piemēram, zemāk redzamajā attēlā parādīta mobilā tālruņa satura piekļuves lapa. Pastāv iespēja nolasīt dažādus mobilajā tālrunī saglabātus failus, kā arī skatīt televizorā tālruņa grāmatu un kalendāru. Arī tālruņa grāmatā, varat veikt zvani vai sūtīt SMS citai personai.

### **PIEBILDE**

- Lai izmantotu ScreenShare funkciju, ScreenShare ir jābūt instalētai un palaistai Samsung tālrunī.
- Katrai lapai pieejamās tālvadības pults pogas ir atšķirīgas.
- Dokumenta pārļūks** var attēlot doc formāta failus, bet tos nav iespējams rediģēt.
- Ekrāna attēls var atšķirties atkarībā no pievienotās ierīces.



## Samsung tālruņa izmantošanai, lai vienkārši vadītu savu televizoru

Pirms šīs funkcijas izmantošanas, jums jāpievieno Samsung mobilais tālrunis, kas atbalsta ScreenShare funkcijas. Vadot televizoru, izmantojot jūsu mobilo tālruni, tiek atbalstītas tikai **POWER**, **—**  **+**, **P**  **^**  **✓** un **MUTE** pogas.







-  Ņemiet vērā, ka pat, ja turēsiet mobilā tālruņa vadības pogu nospiestu (kanāla vai skaļuma), kontrolētais parametrs mainīsies uz augšu vai uz leju tikai par vienu vienību.

# Papildu informācija

## Analogā kanāla teleteksta funkcija

Teleteksta pakalpojuma indeksa lapa sniedz jums informāciju par pakalpojuma izmantošanu. Lai teleteksta informāciju rādītu pareizi, jābūt stabilai kanāla uztverei. Pretējā gadījumā informācija var trūkt un dažas lapas var neparādīt.

 Teleteksta lapas var mainīt, nospiežot tālvadības pults ciparu pogas.

- 1  (ieslēgts teleteksts/sajaukums/izslēgts teleteksts): aktivizē pašreizējā kanāla Teleteksta režīmu. Nospiediet šo pogu divas reizes, lai pārklātu teleteksta režīmu ar pašreizējās pārraides ekrānu. Nospiediet to vēlreiz, lai izietu no teleteksta displeja.
- 2  (saglabāšana): saglabā teleteksta lapas.
- 3  (izmērs): ekrāna augšpusē parāda teletekstu dubultā izmērā. Nospiediet vēlreiz, lai pārvietotu tekstu uz ekrāna apakšpusi. Lai rādītu standarta displeju, vēlreiz nospiediet pogu.
- 4  (aizturēšana): aiztur displeju pašreizējā lapā gadījumā, ja ir vairākas sekundāras lapas, kas automātiski seko viena otrai. Lai atsauktu, vēlreiz nospiediet pogu.
- 5 Krāsainās pogas (sarkana, zaļa, dzeltena, zila): Ja apraides uzņēmums izmanto sistēmu FASTEXT, dažādās teleteksta tēmas ir iekrāsotas ar krāsainiem kodiem, un tās var atlasīt, nospiežot krāsainās pogas. Nospiediet tēmai atbilstošajā krāsā iekrāsoto pogu. Tiek attēlota jauna lapa ar krāsu kodu. Vienumus var atlasīt tādā pašā veidā. Lai parādītu iepriekšējo vai nākamo lapu, nospiediet atbilstošās krāsas pogu.
- 6  (režīms): atlasīt Teleteksta režīmu (LIST/FLOF). Nospiežot to SARAKSTA režīmā, pārslēdz to uz Saraksta saglabāšanas režīmu. Saraksta saglabāšanas režīmā iespējams saglabāt teleteksta lapu sarakstā, izmantojot pogu  (saglabāt).
- 7  (apakšlapa): parādīt pieejamo apakšlapu.

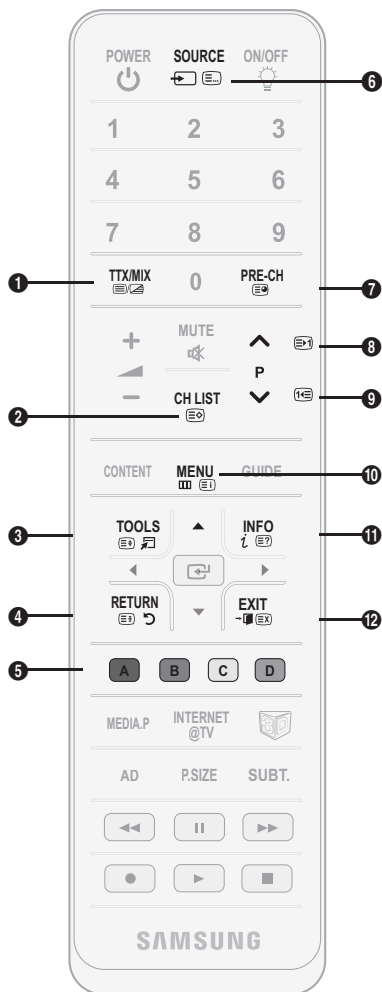

- 8  (nākamā lapa): parādīt nākamo teleteksta lapu.
- 9  (iepriekšējā lapa): parādīt iepriekšējo teleteksta lapu.
- 10  (rādītājs): jebkurā teleteksta skatīšanas brīdī parādīt indeksa (satura) lapu.
- 11  (parādīšana): rādīt slēpto tekstu (piemēram, atbildes uz aptaujām). Lai rādītu parastu ekrānu, vēlreiz nospiediet pogu.
- 12  (atcelt): samazina teleteksta displeju, lai tas pārklātos ar pašreizējās pārraides ekrānu.

### Tipiska teleteksta lapa

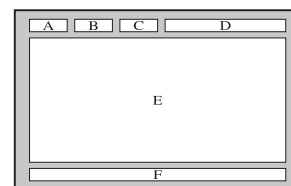

Daļa	Saturs
A	Atlasītās lapas numurs.
B	Apraides kanāla identitāte.
C	Pašreizējās lapas numurs vai meklēšanas norādījumi.
D	Datums un laiks.
E	Teksts.
F	Statusa informācija. FASTEXT informācija.

### Statīva veids

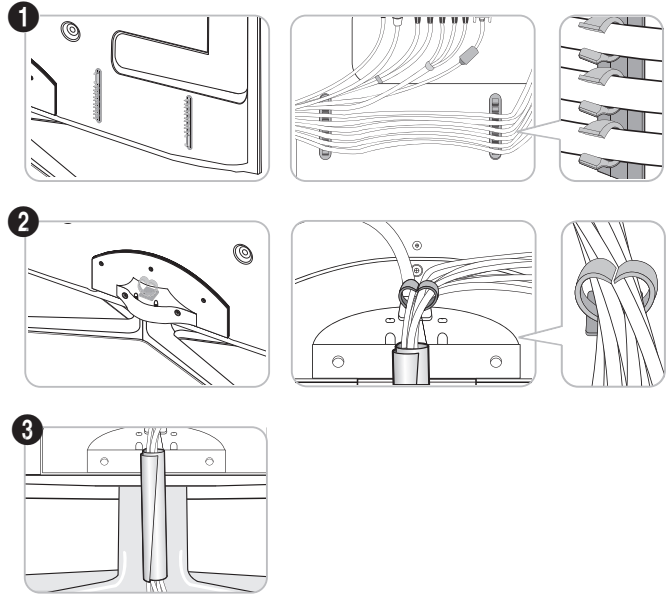
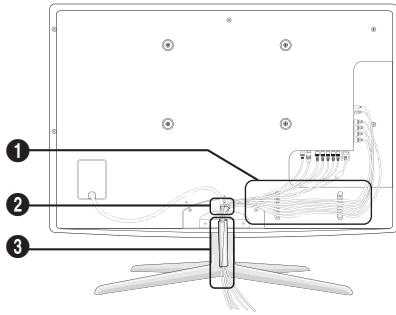

### Sienas montāžas kronšteina veids

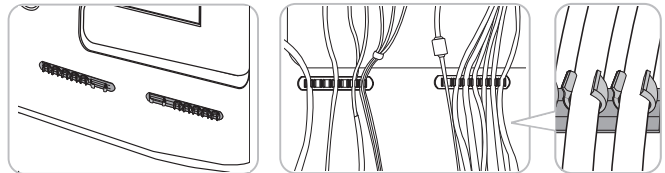
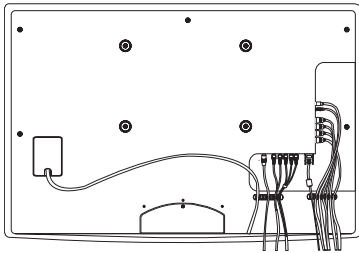

 Nevelciet kabeļus pārāk spēcīgi, to kārtošanas laikā. Tas var izraisīt produkta pieslēguma termināļu bojājumus.

### Kronšteina slēgmehānisma piestiprināšana

Uzstādot televizoru pie sienas, pievienojiet kronšteina slēgmehānismu, kā norādīts attēlā.

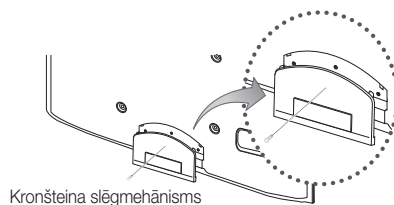

### Sienas montāžas kronšteina komplekta uzstādīšana

Sienas montāžas kronšteina komplekts (jāiegādājas atsevišķi) ļauj uzstādīt TV pie sienas. Detalizētu informāciju par sienas montāžas kronšteina uzstādīšanu, skatiet sienas montāžas kronšteinam pievienotajā instrukcijā. Lai uzstādītu sienas montāžas kronšteinu, sazinieties ar kvalificētu tehnisko darbinieku. Samsung Electronics nav atbildīgs par produktam nodarītajiem bojājumiem vai par kaitējumu pašam vai citiem cilvēkiem, ja uzstādīšanu veic pats klients.

### Sagatavošanās pirms sienas montāžas kronšteina uzstādīšanas

#### A variants. SAMSUNG sienas montāžas kronšteina uzstādīšana

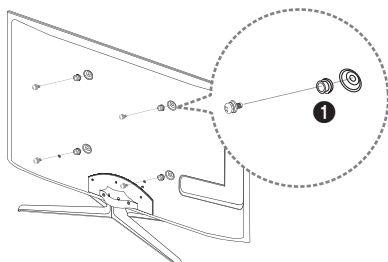

#### B variants. Citu ražotāju sienas montāžas kronšteina uzstādīšana

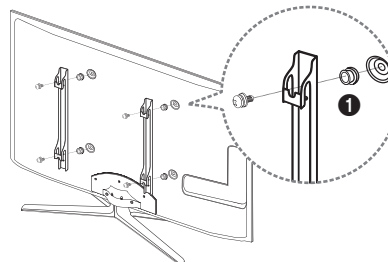

Lai uzstādītu sienas montāžas kronšteinu, izmantojiet turētāja gredzenu ❶.

# Papildu informācija

## Sienas montāžas kronšteinu specifikācijas (VESA)

 Sienas montāžas kronšteina komplekts nav nodrošināts, taču to var iegādāties atsevišķi.

Uzstādiet kronšteinu pie izturīgas sienas, perpendikulāri grīdai. Ja jāpiestiprina pie citiem celtniecības materiāliem, lūdzu, sazinieties ar tuvāko izplatītāju. Ja ierīkosiet kronšteinu pie grīstiem vai pie slīpas sienas, ierīce var nokrist un radīt nopietnas traumas.

### PIEBILDE

- Sienas kronšteinu standarta izmēri norādīti nākamajā tabulā.
- Iegādājoties mūsu kronšteinus, komplektācijā ietilpst detalizēta uzstādīšanas rokasgrāmata un visas uzstādīšanai nepieciešamās detaļas.
- Neizmantojiet skrūves, kas neatbilst VESA standarta skrūvju specifikācijām.
- Neizmantojiet skrūves, kas ir garākas par standarta izmēru vai kas neatbilst VESA standarta skrūvju specifikācijām. Skrūves, kas ir pārāk garas, var radīt TV bojājumus.
- Sienas montāžas kronšteinu, kas neatbilst VESA standarta skrūvju specifikācijām, skrūvju garums var atšķirties atkarībā no specifikācijas.
- Nepievelciet skrūves pārāk cieši, lai izvairītos no ierīces sabojāšanas vai krišanas, kas var radīt savainojumus. Samsung neuzņemas atbildību par šādiem nelaimes gadījumiem.
- Samsung neuzņemas atbildību par ierīces sabojāšanos vai traumām, ja tiek lietoti nevis VESA, bet citi sienas montāžas kronšteini, kas neatbilst specifikācijām, vai ja lietotājs neievēro ierīces uzstādīšanas instrukcijas.
- Neuzstādiet TV saliekuma leņķī, kas lielāks par 15 grādiem.

Izstrādājumu grupa	collas	VESA Spec. (A * B)	Standarta skrūve	Daudzums
LED-TV [īpaši plāns]	19~22	75 X 75	M4	4
	23~29	200 X 100	M8	
	32~37	200 X 200		
	40~55	400 X 400		
	56~65	600 X 400		

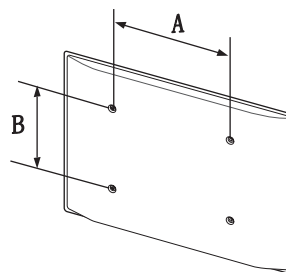

Neuzstādiet sienas montāžas kronšteina komplektu, kamēr televizors ir ieslēgts. Šādas rīcības rezultātā varat iegūt elektriskā šoka radītas traumas.

## Pretnozagšanas slēdzene Kensington Lock

Samsung izstrādājumi netiek piegādāti ar Kensington Lock slēdzeni. Tā ir ierīce, ko lieto sistēmas nostiprināšanai, kad to uzstāda sabiedriskā vietā. Izstrādājuma izskats un piestiprināšanas veids atkarībā no tā ražotāja var atšķirties no šī attēla. Lai iegūtu informāciju par pareizu izstrādājuma lietošanu, skatiet lietošanas rokasgrāmatu, kas pievienota Kensington Lock ierīcei.

 Lūdzu, atrodiet „” ikonu televizora aizmugurē. Kensington slots atrodas līdzās „” ikonai.

Lai nostiprinātu produktu, veiciet šādas darbības:

1. Aptiniet Kensington Lock slēdzene kabeli ap lielu, nekustīgu priekšmetu, piemēram, rakstāmgaldu vai krēslu.
2. Izvelciet kabeļa galu, pie kura piestiprināta slēdzene, caur Kensington Lock kabeļa cilpas galu.
3. Ievietojiet nostiprināšanas ierīci produkta Kensington slotā (1).

4. Nostipriniet slēdzeni.

 Šis ir vispārējās instrukcijas. Detalizētām instrukcijām skatiet ar nostiprināšanas ierīci piegādāto Lietotāja rokasgrāmatu.

 Nostiprināšanas ierīce jāiegādājas atsevišķi.

 Kensington atveres atrašanās vieta var atšķirties atkarībā no TV modeļa.

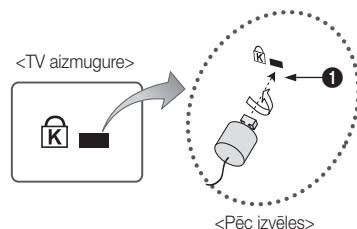



## Televizora piestiprināšana pie sienas



**Uzmanību:** ja stumsiet, grūdfisiet vai uzkāpsiet uz televizora, tas var nokrist. Pievērsiet īpašu uzmanību, lai bērni neliecas pāri televizoram un nepadara to nestabilu, jo televizors var apgāzties, izraisot nopietnus savainojumus vai nāvi. Ievērojiet visus komplektācijā iekļautajā drošības lapā minētos noteikumus. Lai palielinātu stabilitāti un drošību, uzstādiet pret nokrišanas ierīci atbilstoši turpmāk minētajiem noteikumiem.

### Lai televizors nenokristu

1. Ievietojiet skrūves skavās un cieši pieskrūvējiet tās pie sienas. Pārļiecinieties, ka skrūves ir cieši pieskrūvētas sienai.
  -  Atkarībā no sienas tipa, jums var būt nepieciešami papildus nostiprināšanas materiāli.
  -  Tā kā nepieciešamās skavas, skrūves un stieples nav iekļautas televizora komplektācijā, lūdzu, iegādājieties tās atsevišķi.
2. Noņemiet skrūves no televizora aizmugures centrālās daļas, ievietojiet tās skavās un vēlreiz piestipriniet televizoram.

 Skrūves var nebūt iekļautas izstrādājuma komplektācijā. Tādā gadījumā, lūdzu, iegādājieties skrūves, kas atbilst norādītajam specifikācijām.

 Skrūvju specifikācijas

- 19 ~ 22 collu modelim: M4
- 23 ~ 65 collu modelim: M8

3. Savienojiet televizoram pievienotās skavas ar skavām, kas pieskrūvētas pie sienas, izmantojot stipru stiepli un pēc tam cieši pielieciet tās.

#### **PIEBILDE**

- Uzstādiet televizoru tuvu sienai, lai tas nevarētu nokrist uz aizmuguri.
- Lai stieplu savienojums būtu drošs, skavām pie sienas ir jābūt piestiprinātām tikpat augstu vai zemāk, nekā televizora skavām.
- Pirms noņemat televizoru, noņemiet stieples.

4. Pārļiecinieties, vai visi savienojumi ir pietiekami nostiprināti. Laiku pa laikam pārbaudiet, vai savienojumi nav kļuvuši vaļīgāki. Ja jums rodas šaubas par savienojumu drošību, sazinieties ar profesionālu televizoru uzstādītāju.

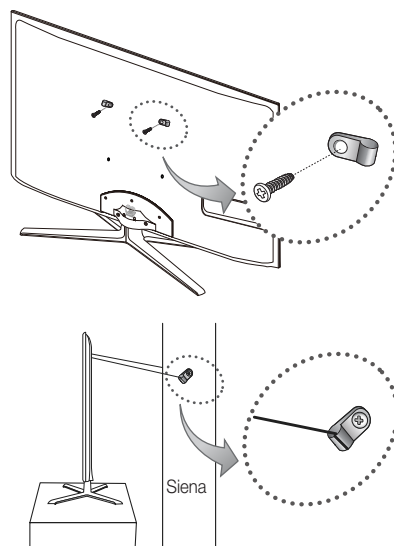

# Papildu informācija

## Traucējummeklēšana

Ja saistībā ar televizora darbību radušies kādi jautājumi, vispirms skatieties šajā sarakstā. Ja neviens no šiem traucējummeklēšanas padomiem nepalīdz, lūdzu, apmeklējiet vietni „www.samsung.com”, tad uzklikšķiniet uz Atbalsts vai sazinieties ar zvanu centru, kas norādīts uz šīs rokasgrāmatas aizmugurējā vāka.

Problēmas	Risinājumi un skaidrojumi
Attēla kvalitāte	<p>Vispirms, lūdzu, veiciet <b>Attēla pārbaude</b>, un pārļiecinieties, vai jūsu televizors pareizi attēlo pārbaudes attēlu.</p> <p>(izvēlieties MENU - <b>Atbalsts</b> - <b>Pašdiagnotika</b> - <b>Attēla pārbaude</b>) (25. lpp.)</p> <p>Ja pārbaudes attēls tiek attēlots pareizi, slikta attēla kvalitāte var būt izraisīta no avota vai signāla.</p>
Televizora attēls neizskatās tik labi, kā tas izskatījās veikalā.	<ul style="list-style-type: none"> <li>• Ja jums ir analogais televīzijas uztvērējs/televizora pierīce, nomainiet to pret digitālu televizora pierīci. Izmantojiet HDMI vai komponentu kabeļus, lai iegūtu HD (augstas izšķirtspējas) attēla kvalitāti.</li> <li>• Kabeļtelevīzijas/satelīttelevīzijas abonentiem: izmēģiniet HD stacijas no kanālu piedāvājuma.</li> <li>• Antenas savienojums: izmēģiniet HD stacijas pēc Automātiskās programmas izpildes.</li> <li>• Daudzi HD kanāli tiek uzlaboti no SD (Standard Definition) satura.</li> <li>• Noregulējiet kabeļtelevīzijas vadības bloka / televizora pierīces video izejas izšķirtspēju uz 1080i vai 720p.</li> <li>• Pārļiecinieties, ka skatāties televizoru no minimālā ieteicamā attāluma, atkarībā no tā izmēra un signāla izšķirtspējas.</li> </ul>
Attēls ir izkropļots: liela bloka kļūda, mazs bloks, punkti, pikseļi	<ul style="list-style-type: none"> <li>• Video satura saspišana var izraisīt attēla kropļojumus, īpaši ātras kustības attēliem, piemēram, sportam un darbības filmām.</li> <li>• Zems signāla līmenis vai tā slikta kvalitāte var izraisīt attēla kropļojumus. Tā nav televizora problēma.</li> <li>• Mobilie tālruni, kas tiek izmantoti televizora tuvumā (līdz aptuv. 1 m attālumā), var izraisīt attēla traucējumus skatoties gan analogo, gan digitālo televīziju.</li> </ul>
Nepareizas vai trūkstošas krāsas.	<ul style="list-style-type: none"> <li>• Ja izmantojat komponentu savienojumu, pārļiecinieties, ka komponentu kabeļi ir pievienoti pareizajām kontaktligzdām. Nepareizi vai vaļīgi savienojumi var izraisīt krāsu problēmas vai tukšus ekrānu.</li> </ul>
Sliktas krāsas vai spilgtums.	<ul style="list-style-type: none"> <li>• Noregulējiet <b>Attēls</b> opcijas televizora izvēlnē. (izvēlieties <b>Attēls</b> režīms / <b>Krāsa</b> / <b>Spilgtums</b> / <b>Asums</b>) (16. lpp.)</li> <li>• Noregulējiet opciju <b>Enerģijas taupīšana TV</b> izvēlnē. (izvēlieties MENU - <b>Attēls</b> - <b>Ekol. risinājums</b> - <b>Enerģijas taupīš.</b>) (16. lpp.)</li> <li>• Mēģiniet veikt attēla atiestatīšanu, lai skatītu noklusētos attēla iestatījumus. (izvēlieties MENU - <b>Attēls</b> - <b>Attēla atiestatīšana</b>) (21. lpp.).</li> </ul>
Uz ekrāna malas ir punktota līnija.	<ul style="list-style-type: none"> <li>• Ja attēla izmērs ir iestatīts uz <b>Tikai skenēt</b>, mainiet to uz <b>16:9</b> (17. lpp.)</li> <li>• Nomainiet kabeļtelevīzijas vadības bloka / televizora pierīces izšķirtspēju.</li> </ul>
Attēls ir melnbalts.	<ul style="list-style-type: none"> <li>• Ja izmantojat sailkto AV ieeju, pievienojiet video kabeļi (dzeltens) televizora komponentu ieejas 1 zaļajai kontaktligzdai.</li> </ul>
Pārslēdzot kanālus, attēls stingst, ir izkropļots, vai parādās ar aizkavi.	<ul style="list-style-type: none"> <li>• Ja izmantojat kabeļtelevīzijas vadības bloku, mēģiniet to atiestatīt. Atvienojiet un no jauna pievienojiet strāvas vadu un gaidiet līdz kabeļtelevīzijas vadības bloks pārlādējas. Tas var aizņemt līdz 20 minūtēm.</li> <li>• Iestatiet kabeļtelevīzijas vadības bloka izejas izšķirtspēju uz 1080i vai 720p.</li> </ul>
Skaņas kvalitāte	<p>Vispirms, lūdzu, veiciet <b>Skaņas pārbaude</b>, lai pārļiecinātos, ka jūsu televizora audio darbojas pareizi.</p> <p>(izvēlieties MENU - <b>Atbalsts</b> - <b>Pašdiagnotika</b> - <b>Skaņas pārbaude</b>) (25. lpp.)</p> <p>Ja audio ir kārtībā, skaņas problēmu var būt radījis signāla avots.</p>
Nav skaņas vai skaņa pie maksimālā skaļuma iestatījuma ir pārāk klusa.	<ul style="list-style-type: none"> <li>• Lūdzu, pārbaudiet televizoram pievienotās ārējās ierīces skaļumu.</li> </ul>
Attēla kvalitāte ir laba, taču nav skaņas.	<ul style="list-style-type: none"> <li>• Iestatiet skaņas izvēlnē <b>Atlasīt skaļruni</b> opciju uz <b>TV skaļrunis</b>(22. lpp.).</li> <li>• Ja izmantojat ārējo ierīci, gādājiet, lai audio kabeļi būtu pievienoti pareizajām televizora audio ieejas kontaktligzdām.</li> <li>• Ja izmantojat ārējo ierīci, pārbaudiet ierīces audio izejas opciju (piem., iespējams, kabeļtelevīzijas vadības bloka audio opcija ir jānomaina uz HDMI, ja tas televizoram pievienots, izmantojot HDMI).</li> <li>• Ja izmantojot DVI uz HDMI kabeļi, nepieciešams atsevišķs audio kabeļis.</li> <li>• Ja jūsu televizoram ir austiņu kontaktligzda, gādājiet, lai tai nekādas nebūtu pievienots.</li> </ul>
Skaļruni rada neatbilstošu troksni.	<ul style="list-style-type: none"> <li>• Pārbaudiet kabeļu savienojumus. Pārļiecinieties, vai video kabeļis nav pievienots pie audio ieejas.</li> <li>• Pārbaudiet signāla stiprumu antenas vai kabeļa savienojumam. Vājš signāla līmenis var izraisīt skaņas kropļojumu.</li> </ul>
Nav attēla, nav video	
Televizors neieslēdzas.	<ul style="list-style-type: none"> <li>• Pārļiecinieties, ka maiņstrāvas strāvas vads ir stingri pievienots sienas kontaktligzdai un televizoram.</li> <li>• Pārļiecinieties, ka sienas kontaktligzda strādā.</li> <li>• Mēģiniet nospiegt televizora pogu POWER, lai pārļiecinātos, vai problēma nav tālvadības pultij. Ja televizors ieslēdzas, skatiet sadaļu „Nedarbojas tālvadības pults”.</li> </ul>

Problēmas	Risinājumi un skaidrojumi
Televizors automātiski izslēdzas.	<ul style="list-style-type: none"> <li>Pārbaudiet, vai <b>Miega taimeris</b> ir iestatīts uz <b>Izslēgts</b> izvēlnē <b>Uzstādīšana</b> (23. lpp.).</li> <li>Ja televizors pievienots jūsu datoram, pārbaudiet datora barošanas iestatījumus.</li> <li>Pārlecinieties, ka maiņstrāvas strāvas vads ir stingri pievienots sienas kontaktligzdai un televizoram.</li> <li>Ja skatāties televizoru un, izmantojot antenas vai kabeļa savienojumu, 10 - 15 minūtes netiek saņemts signāls, televizors izslēgsies.</li> </ul>
Nav attēla/video.	<ul style="list-style-type: none"> <li>Pārbaudiet kabeļu savienojumus (atvienojiet un no jauna pievienojiet visus televizora un ārējo ierīču kabeļus).</li> <li>Iestatiet, lai jūsu ārējās ierīces (kabeļtelevīzijas vadības bloka/televizora pierīces, DVD, Blu-ray u.c.) video izeja atbilstu izmantotajiem televizora ievades savienojumiem. Piemēram, ja ārējās ierīces izeja ir HDMI, tai jābūt savienotai ar televizora HDMI ieeju.</li> <li>Pārlecinieties, ka pievienotās ierīces ir ieslēgtas.</li> <li>Nospiežot tālvadības pogu <b>SOURCE</b>, pārlecinieties, ka televizorā izvēlēts pareizais avots.</li> </ul>
RF(kabelis/antena) savienojums	
Televizors neuztver visus kanālus.	<ul style="list-style-type: none"> <li>Pārlecinieties, ka antenas kabelis ir pievienots pareizi.</li> <li>Lūdzu, izmēģiniet <b>Plug &amp; Play</b> (Sākotnējā uzstādīšana), lai pievienotu kanālu sarakstam pieejamos kanālus. Izvēlieties <b>MENU - Uzstādīšana - Plug &amp; Play</b> (Sākotnējā uzstādīšana) un pagaidiet, kamēr atmiņā tiks saglabāti visi pieejamie kanāli (7. lpp.).</li> <li>Pārlecinieties, vai antena novietota pareizi.</li> </ul>
Attēls ir izkropļots: liela bloka kļūda, mazs bloks, punkti, pikseli	<ul style="list-style-type: none"> <li>Video satura saspišana var izraisīt attēla kropļojumus, īpaši ātras kustības attēliem, piemēram, sportam un darbības filmām.</li> <li>Vājš signāla līmenis var izraisīt attēla kropļojumu. Tā nav televizora problēma.</li> </ul>
Datora savienojums	
Parādās paziņojums "Režims nav atbalstīts".	<ul style="list-style-type: none"> <li>Iestatiet sava datora izejas izšķirtspēju un frekvenci, lai tā atbilstu izšķirtspējām, kuras atbalsta televizors (27. lpp.).</li> </ul>
"PC" tiek parādīts avotu sarakstā vienmēr, arī tad, ja tas nav pievienots.	<ul style="list-style-type: none"> <li>Tas ir normāli; "PC" tiek parādīts avotu sarakstā vienmēr, neatkarīgi no tā, vai tas ir pievienots.</li> </ul>
Video kvalitāte ir laba, taču nav audio.	<ul style="list-style-type: none"> <li>Ja izmantojat HDMI savienojumu, pārbaudiet sava datora audio izejas iestatījumus.</li> </ul>
Tikla savienojums (atkarībā no modeļa)	
Bezvadu tīkla savienojuma kļūda.	<ul style="list-style-type: none"> <li>Lai izmantotu bezvadu tīklu, ir nepieciešams Samsung bezvadu USB adapteris.</li> <li>Pārlecinieties, ka Tīkla savienojums ir iestatīts uz <b>Bezvadu</b> (30. lpp.).</li> <li>Pārlecinieties, lai televizors būtu pievienots bezvadu IP sadaļtājam (maršrutētājam).</li> </ul>
Ierakstīšana / Laika maiņa	
USB ierīce netika atpazīta vai neizdevās veikt <b>ierīces format.</b> , <b>ierīces pārbaude</b> vai <b>ierīces veiktspējas pār.</b>	<ul style="list-style-type: none"> <li>Lai pārbaudītu, vai USB ierīce atbalsta ierakstīšanu, skatiet USB ierīces rokasgrāmatu.</li> <li>Ja USB ierīcei ir bloķēšanas funkcija, pārlecinieties, ka tā ir atslēgta.</li> <li>Pārlecinieties, vai USB ierīcei var veikt formatēšanu, kad tā ir pievienota datoram. Pievienojiet USB televizoram un veiciet tās formatēšanu. (Formatēšana var būt neveiksmīga.)</li> <li>Ja <b>ierīces veiktspējas pār.</b> vai formatēšana neizdevās, tas nozīmē, ka jums ir radusies problēma ar USB aparatūru vai USB aparatūras veiktspēja ir pārāk zema.</li> </ul>
Parādās ziņojums, kas aicina veikt USB ierīces formatēšanu, lai arī tā darbojas normāli.	<ul style="list-style-type: none"> <li>Ja USB ierīcei ir bloķēšanas funkcija, pārlecinieties, ka tā ir atslēgta.</li> <li>Veiciet USB ierīces atkopšanu, izmantojot atkopšanas funkciju sadaļā Ierīces pārbaude.</li> </ul>
Ierakstīšanas funkcija nedarbojas.	<ul style="list-style-type: none"> <li>Pārbaudiet vai ir pievienota USB ierīce.</li> <li>Pārbaudiet vai kanāls ir ierakstāms digitālais kanāls.</li> <li>Ja signāls ir vājš vai tas netiek uztverts, ierakstīšanas funkcija tiek automātiski pārtraukta.</li> <li>Televizors neveiks ierakstīšanu, ja USB ierīcē nav pietiekoši daudz brīvas atmiņas vietas. Pārbaudiet to.</li> </ul>
<b>Laika maiņa</b> nedarbojas.	<ul style="list-style-type: none"> <li>Pārbaudiet vai ir pievienota USB ierīce.</li> <li>Radio kanāli un analogās pārraides netiek atbalstītas.</li> <li>Datu pārraides kanāli netiek atbalstīti.</li> <li>Ja signāls ir vājš vai tas netiek uztverts, <b>Laika maiņas</b> funkcija tiek automātiski pārtraukta.</li> <li><b>Laika maiņa</b> nevar tikt veikta, ja USB ierīce nav brīvas atmiņas vietas. Pārbaudiet to.</li> </ul>
Paziņojums norāda uz veiktspējas pārbaudes neveiksmi un ierakstīšanas un <b>Laika maiņas</b> funkcijas nedarbojas.	<ul style="list-style-type: none"> <li>Šīs problēmas var rasties, ja jūs izmantojat zemas kapacitātes USB ierīci, kas neatbalsta ierakstīšanu. Mēs rekomendējam izmantot USB HDD.</li> </ul>

# Papildu informācija

Problēmas	Risinājumi un skaidrojumi
Plānotā ierakstīšana ir bijusi neveiksmīga.	<ul style="list-style-type: none"> <li>Noteiktu darbību, kas piekļūst USB ierīces failu sistēmai, laikā (formatēšanas, veiktspējas pārbaudes, kļūdu pārbaudes, dzēšanas) plānotā ierakstīšana ir atspējota.</li> <li>Ja televizoram nav pievienota USB ierīce, tas neveiks ierakstīšanu pat tad, ja pienācis plānotais ierakstīšanas laiks.</li> <li>Televizors neveiks ierakstīšanu, ja USB ierīcē nav pietiekoši daudz brīvas atmiņas vietas. Pārbaudiet to.</li> <li>Ja jūs ierakstāt kanālu, kas bloķēts, izmantojot Bērnu piekļuves bloķēšanu, kad mēģināsiet atskatīt ierakstu, tiks parādīts PIN ievades logs.</li> </ul>
Televizors neieraksta, kaut arī tam ir pievienotas vairākas ierakstīšanas ierīces.	<ul style="list-style-type: none"> <li>Ja pievienotas vairākas ierakstīšanas ierīces un ierīcē, kas ir iestatīta kā Noklus. ierakst. ierīce, nav brīvas atmiņas vietas, ierakstīšanas funkcija tiks pārtraukta. Mēģiniet atkārtoti veikt ierakstīšanu. Ierīce, kurā ir visvairāk brīvas atmiņas vietas, tiks automātiski iestatīta kā Noklus. ierakst. ierīce, un televizors sāks ierakstīšanu..</li> </ul>
Citi	
Pilnkrāna režīmā netiek rādīts attēls.	<ul style="list-style-type: none"> <li>HD kanāliem, rādot uzlabotu SD (4:3) saturu, katrā ekrāna pusē ir redzamas melnas joslas.</li> <li>Filmām, kuru attēla attiecība atšķiras no jūsu televizora attēla attiecības, augšpusē un apakšpusē būs redzamas melnas joslas.</li> <li>Lai skatītu attēlu pilnā ekrānā, noregulējiet ārējās ierīces vai televizora attēla izmēra iestatījumu.</li> </ul>
Nedarbojas tālvadības pults.	<ul style="list-style-type: none"> <li>Ielieciet tālvadības pults baterija tā, lai poli (+/-) būtu vērsti pareizā virzienā.</li> <li>Notīriet tālvadības pults sensora pārraides stiklu.</li> <li>Mēģiniet vērst tālvadību tieši pret televizoru no 5-6 pēdu attāluma.</li> </ul>
Kabeļtelevīzijas vadības bloka/televizora pierīces tālvadības pults neieslēdz vai neizslēdz televizoru, vai neregulē skaļumu.	<ul style="list-style-type: none"> <li>Programmējiet kabeļtelevīzijas vadības bloka/televizora pierīces tālvadību, lai ar to vadītu televizoru. Skatiet kabeļtelevīzijas vadības bloka/televizora pierīces lietotāja rokasgrāmatu, lai uzzinātu SAMSUNG TV kodu.</li> </ul>
Parādās paziņojums "Režims nav atbalstīts".	<ul style="list-style-type: none"> <li>Pārbaudiet televizora atbalstītās izšķirtspējas un atbilstoši noregulējiet ārējās ierīces izejas izšķirtspēju. Skatiet informāciju par izšķirtspējas iestatījumiem šīs rokasgrāmatas 26. lappusē.</li> </ul>
Televizors ož pēc plastmasas.	<ul style="list-style-type: none"> <li>Šī smaka ir normāla un ar laiku izzudīs.</li> </ul>
Televizora opcija <b>Signāla informācija</b> nav pieejama izvēlnē Pašdiagnotikas pārbaude.	<ul style="list-style-type: none"> <li>Šī funkcija ir pieejama tikai digitālajiem kanāliem, izmantojot Antenas / RF / Koaksiālo savienojumu (25. lpp.).</li> </ul>
Televizors ir savērsts uz sāniem.	<ul style="list-style-type: none"> <li>Noņemiet televizora statīva pamatni un no jauna to salieciet.</li> </ul>
Kanālu izvēle ir iekrāsota pelēka. (nav pieejama)	<ul style="list-style-type: none"> <li>Izvēlne <b>Kanāls</b> ir pieejama tikai, kad izvēlētais avots ir TV.</li> </ul>
Iestatījumi tiek pazaudēti pēc 30 minūtēm vai katru reizi, kad televizors tiek izslēgts.	<ul style="list-style-type: none"> <li>Ja televizors ir režīmā <b>Sagl. dem.</b>, tas atiestatīs audio un attēla iestatījumus ik pēc 30 minūtēm. Mainiet iestatījumus no režīma <b>Sagl. dem.</b> uz režīmu <b>Lietošana mājās</b>, izmantojot procedūru Sākotnējā uzstādīšana. Nospiediet pogu SOURCE, lai izvēlētos režīmu <b>TV</b>, un izvēlieties <b>MENU</b> → <b>Uzstādīšana</b> → <b>Plug &amp; Play</b> (Sākotnējā uzstādīšana) → ENTER (7. lpp.).</li> </ul>
Saraustīts audio vai video zudums.	<ul style="list-style-type: none"> <li>Pārbaudiet kabeļu savienojumus un savienojiet tos no jauna.</li> <li>Audio vai video zudumu var izraisīt pārāk stingri vai resni kabeļi. Pārlecieties, ka kabeļi ir pietiekoši elastīgi, lai tos varētu izmantot ilgtermiņā. Ja uzstādāt televizoru pie sienas, mēs iesakām izmantot kabeļus ar 90 grādu savienotājiem.</li> </ul>
Ja ciešāk pavērosiet televizora ekrāna ietvara malu, redzēsiet mazas daļiņas.	<ul style="list-style-type: none"> <li>Tā ir izstrādājuma dizaina daļa, nevis defekts.</li> </ul>
<b>PIP</b> izvēlne nav pieejama.	<ul style="list-style-type: none"> <li><b>PIP</b> funkcionalitāte ir pieejama tikai, ja skatāties HDMI, datora vai komponentu avotu (25. lpp.).</li> </ul>
Parādās ziņojums "Traucēts signāls" vai "Vājš signāls/nav signāla".	<ul style="list-style-type: none"> <li>Ja izmantojat CAM KARTI (CI/CI+), pārbaudiet vai tā ir uzstādīta kopējās saskarnes slotā.</li> <li>Ja problēma joprojām pastāv izvelciet CAM KARTI no televizora un no jauna ievietojiet to slotā.</li> </ul>
Jūs izslēdzāt televizoru pirms 45 minūtēm, taču tas no jauna ir ieslēdzies.	<ul style="list-style-type: none"> <li>Tas ir normāli. Televizors pats darbina funkciju OTA (Over The Aerial), lai jauninātu programmaparatūru, kas lejupielādēta, kamēr skatāties televīziju.</li> </ul>
Rodas attēla/skaņas atkārtošāns problēmas.	<ul style="list-style-type: none"> <li>Pārbaudiet un mainiet signālu/avotu.</li> </ul>
Iespējama reakcija starp gumijas amortizatoriem uz statīva pamatnes un cita inventāra apdares materiālu.	<ul style="list-style-type: none"> <li>Lai novērstu šo problēmu, izmantojiet filca starplikas uz televizora virsmas, kas var nonākt tiešā saskarē ar inventāru.</li> </ul>

 Šis TFT LED panels izmanto paneli, kas sastāv no apakšpikseliem, kuru ražošanā tiek izmantota sarežģīta tehnoloģija. Taču ekrānā var būt redzami daži spilgti vai tumši pikseli. Šie pikseli neietekmē izstrādājuma darbību.

## Licence



TheaterSound, SRS and the  symbol are trademarks of SRS Labs, Inc. TheaterSound technology is incorporated under licence from SRS Labs, Inc.



Ražots saskaņā ar Dolby Laboratories licenci. Dolby un dubultā D simbols ir Dolby Laboratories preču zīmes.



Manufactured under licence under U.S. Patent #'s: 5,451,942; 5,956,674; 5,974,380; 5,978,762; 6,487,535 & other U.S. and worldwide patents issued & pending. DTS and the Symbol are registered trademarks. & DTS 2.0+ Digital Out and the DTS logos are trademarks of DTS, Inc. Product Includes software. © DTS, Inc. All Rights Reserved.



DivX Certified to play DivX video up to HD 1080p, including premium content.

ABOUT DIVX VIDEO: DivX® is a digital video format created by DivX, Inc. This is an official DivX Certified device that plays DivX video. Visit [www.divx.com](http://www.divx.com) for more information and software tools to convert your files into DivX video.  
 ABOUT DIVX VIDEO-ON-DEMAND: This DivX Certified® device must be registered in order to play DivX Video-on-Demand (VOD) content. To generate the registration code, locate the DivX VOD section in the device setup menu. Go to [vod.divx.com](http://vod.divx.com) with this code to complete the registration process and learn more about DivX VOD.  
 Pat. 7,295,673; 7,460,688; 7,519,274



#### GUIDE Plus+ preču zīmes/licences/patenta paziņojums

GUIDE Plus+ ir (1) reģistrēta preču zīme vai preču zīme, kas (2) ražota saskaņā ar licenci un (3) pakļauta dažādiem starptautiskiem patentiem un patentu pieteikumiem, kas pieder vai ir licencēti Gemstar-TV Guide International, Inc. un/vai tā saistītajiem apakšuzņēmumiem.

#### GUIDE Plus+ juridiskais paziņojums:

GEMSTAR-TV GUIDE INTERNATIONAL, INC. UN/VAI TĀ SAISTĪTIE APAKŠUZŅĒMUMI NEUZŅEMAS ATBILDĪBU PAR PROGRAMMU GRAFIKA DATU PRECIZITĀTI, KURUS NODROŠINA GUIDE PLUS+ SISTĒMA. UN/VAI TĀ SAISTĪTIE APAKŠUZŅĒMUMI NAV ATBILDĪGI PAR JEBKĀDIEM PEĻŅAS ZUDUMIEM, ZAUDĒTIEM KLIENTIEM VAI NETIEŠIEM, SPECIĀLI RADĪTIEM VAI IZRIETOŠIEM ZAUDĒJUMIEM, KAS SAISTĪTI AR JEBKĀDAS AR GUIDE PLUS+ SISTĒMU SAISTĪTAS INFORMĀCIJAS, APRIKOJUMA VAI PAKALPOJUMU NODROŠINĀJUMU VAI IZMANTOŠANU.

#### Atvērtā koda avota licences paziņojums

Gadījumā, ja izmantojat atvērta avota programmatūru, izstrādājuma izvēlnē ir pieejamas atvērtā avota licences. Atvērtā koda avota licences paziņojums ir pieejams tikai angļu valodā.

# Papildu informācija

## Specifikācijas

Paneļa dabiskā izšķirtspēja	1920 x 1080		
Vides apstākļi Darba temperatūra Darba vides mitrums Uzglabāšanas temperatūra Uzglabāšanas vides mitrums	no 10°C līdz 40°C (no 50°F līdz 104°F) no 10% līdz 80%, nekondensējošs no -20°C līdz 45°C (no -4°F līdz 113°F) no 5% līdz 95%, nekondensējošs		
Televizora sistēma	Analogā: B/G, D/K, L, I (atkarībā no izvēlētajā valsts) Digitāls: DVB-T/DVB-C		
Krāsu/video sistēma	Analogā: PAL, SECAM, NTSC-4.43, NTSC-3.58, PAL60 Digitāls: MPEG-2 MP@ML, MPEG-4, H.264/AVC MP@L3, MP@L4.0, HP@L4.0		
Skaņas sistēma	BG, OK NICAM, MPEG1		
HDMI IN 1 ~ 4	Video : 1080 24p, 1080p, 1080i, 720p, 576p, 576i, 480p, 480i Audio: 2 kanālu lineārā PCM 32/44,1/48 kHz, 16/20/24 bitu. Analogā audio ieeja (tikai HDMI IN1) PC ieeja (tikai HDMI IN1)		
Stativā šarnīrsavienojums (Pa kreisi / pa labi)	-20° ~ 20°		
Modeļa nosaukums	UE40C7000	UE46C7000	UE55C7000
Ekrāna izmērs	40 collas	46 collas	55 collas
Skaņa (Izvade)	10 W X 2		15 W X 2
Izmēri (Pl .x Dz. x Augst.) Korpuss Ar statīvu	957,4 X 26,5 X 578,7 mm 957,4 X 267,7 X 648,4 mm	1092,3 X 26,5 X 653,2 mm 1092,3 X 302,9 X 724,3 mm	1283,4 X 26,5 X 762,3 mm 1283,4 X 302,2 X 833,4 mm
Svars Bez statīva Ar statīvu	13,2 kg 15,4 kg	16,8 kg 19,1 kg	22,2 kg 24,5 kg

 Dizains un specifikācijas var mainīties bez iepriekšēja brīdinājuma.

 Informāciju par barošanu un elektroenerģijas patēriņu skatiet izstrādājumam pievienotajā etiķetē.

## A

Ādas krāsa	17
AllShare	51
Antena	14
Anynet+	44
Ārējais skaļrunis	22
Asums	16
Atkārtojuma režīms	43
Atlasīt skaļruni	22
Attēla izmērs	17, 43
<b>AUDIO OUT</b>	10
Austiņas	10
Auto skaļums	22
Automātiskā regulēšana	21
Avotu saraksts	11

## B

Baltā balanss	17
Baterijas	6

## D

<b>DIGITAL AUDIO OUT</b>	10, 44
Dinamiskais	16
Dinamisks Kontrasts	16
DivX® VOD	43
D-sub	27

## E

Ekol. sensors	16
Enerģijas taupīšana	16
EPG (Electronic Programme Guide)	12

## F

Fona mūzika	43
Fotoattēli	41
Frekvence	14

## G

Gaidstāves režīms	5
-------------------	---

## H

HDMI	8, 44
------	-------

## I

Ieplānoto pārraižu izmantošana	13
Ierakstīšana	46
Internet@TV	48
Izslēgt kanālu izmantošana	14
Izvēlēties visu	15
Izvēlnes caurspīdīgums	25

## K

Kabeļu saite	4, 54
Kanālu izvēlne	14
Kanālu pārvaldīn.	13
Kanālu rediģēšana	15
Kanālu skata izmantošana	12
Komponents	9
Krāsu tonis	17
Kronšteina slēgmehānisms	55

## L

Licence	61
Līdzsvars K/L	21

## M

Mainīt PIN	24
Mājas kinozāle	10, 44
Media Play	35
Melnais tonis	16
Melodija	25
Miega taimeris	23
Mūzika	41

## N

Navigācija	12
Nosaukums	42
Now & Next rokasgrāmata	12

## O

Optimālā izšķirtspēja	27
-----------------------	----

## P

Pagriezti	43
Pamatskats	42
Pašdiagnostika	25
Parole	49
Pastiprināšana	21
PIP (Attēls attēlā)	25
Plug & Play	7
Poga ON/OFF	6
Precīza regulēšana	15
Programmatūras jaunināšana	26
Pulkstenis	23

## R

Rediģēt nosaukumu	11
Režīms "Tikai RGB"	16
Rīki	3

## S

Savienojums ar audio ierīci	10
Savienojums ar datoru	27
Sienas montāžas kronšteins	55
Signāla informācija	25
Silts	17
Simbols	3
Skaļums	5
Slaidrāde	41
Slēdzene	15
Specifikācijas	62
Spilgtums	16
Stabilizators	21
Strāvas padeves indikators	5
Subtitri	24

## T

Taimeris	23
Tālvadības pults	6
Tīkla iestatīšana	29
Tīkla savienojums	28
Traucējummeklēšana	58
TV skaļrunis	22

## U

USB dzinis	26, 35
Uzstādīšanas vieta	2
Uztvērējs	46

## V

Valoda	24
VCR	9
Video formāti	39
Video klipī	39

Paveikslėliai ir iliustracijos šioje vartotojo instrukcijoje pateikiami tik kaip pavyzdžiai ir gali skirtis nuo tikrojo gaminio išvaizdos. Gaminio konstrukcija ir techniniai duomenys gali būti keičiami iš anksto apie tai neįspėjus.

## Įspėjimas apie skaitmeninę televiziją

1. Su skaitmenine televizija (DVB) susijusios funkcinės galimybės teikiamos tik tose šalyse ar regionuose, kuriuose transliuojama skaitmeninė antžeminė televizija DVB-T (MPEG2 ir MPEG4 AVC) arba kuriuose galima prieiga prie suderinamos kabelinės televizijos DVB-C (MPEG2 ir MPEG4 AAC) paslaugų. Apie galimybę gauti DVB-T arba DVB-C televizijos signalą teiraukitės vietinio platintojo.
2. DVB-T yra Europos konsorciumo DVB skaitmeninės antžeminės televizijos transliavimo, o DVB-C – skaitmeninės kabelinės televizijos transliavimo standartas. Tačiau kai atskiros funkcijos, pvz., EPG (elektroninio programų gido), VOD (vaizdo rodymo pareikalavus) ir kitos, nėra įtrauktos į šią specifikaciją. Tad šiuo metu jos neveikia.
3. Nors šis televizorius (nuo 2008 m. rugpjūčio mėn.) atitinka DVB-T ir DVB-C standartus, tačiau suderinamumas su transliuojama skaitmenine antžeminė DVB-T ir skaitmenine kabeline DVB-C televizija ateityje negarantuojamas.
4. Atsižvelgiant į šalį ar regioną, kuriame naudojamas šis televizorius, kai kurie kabelinės televizijos transliuotojai gali papildomai apmokestinti šią paslaugą, o jums gali tekti sutikti su bendrosiomis šių paslaugų teikimo sąlygomis.
5. Kai kuriose šalyse arba regionuose kai kurios skaitmeninės televizijos funkcijos gali būti neprieinamos, o kai kurių kabelinės televizijos paslaugų teikėjų DVB-C televizijos transliacija gali būti perduodama netinkamai.
6. Daugiau informacijos kreipkitės į vietinį Samsung klientų aptarnavimo centrą.  
 Šio televizoriaus priimamo signalo kokybei neigiamos įtakos gali turėti šalyse taikomi skirtingi transliavimo būdai. Apie tai, ar televizoriaus veikimą galima pagerinti iš naujo sukonfigūravus TV nustatymus, teiraukitės vietinio „SAMSUNG“ įgalioto platintojo arba skambinkite į „Samsung“ skambučių centrą.

## Įspėjimas apie nejudantį vaizdą

Stenkitės, kad ekrane nebūtų ilgai rodomi nejudantys vaizdai (pvz., „jpeg“ formato vaizdo failai) arba nejudantys vaizdo elementai (pvz., TV programos logotipas, panoraminis arba 4:3 formato vaizdas, juosta su žiniomis arba vertybinių popierių biržos naujienomis ekrano apačioje ir pan.). Dėl nuolat rodomo nejudančio vaizdo gali atsirasti dvigubas vaizdas, o tai kenkia vaizdo kokybei. Kad sumažintumėte šį pavojų, laikykitės toliau pateikiamų rekomendacijų:

- stenkitės ilgą laiką nežiūrėti to paties TV kanalo;
- visada stenkitės žiūrėti vaizdą per visą ekraną – kuo geresniam deriniui gauti naudokite televizoriaus rodomo vaizdo formato nustatymo meniu;
- nustatykite minimalias skaisčio ir kontrasto reikšmes, būtinas pageidaujama vaizdo kokybei gauti – dėl itin didelių reikšmių gali greičiau perdegti ekranas;
- dažnai naudokite visas televizoriaus funkcijas, skirtas vaizdo užlaikymo trukmei ir ekrano perdegimo tikimybei mažinti. Detalesnė informacija pateikiama atitinkamoje naudotojo vadovo dalyje.

## Montavimo vietos apsaugojimas

Išlaikykite tinkamą atstumą tarp gaminio ir kitų objektų (pvz., sienų), kad būtų užtikrintas tinkamas vėdinimas. Jei to nepadarysite, dėl pakilusios temperatūros gaminio viduje gali kilti gaisras arba atsirasti gedimas.

-  Jei naudojate stovą arba sieninį laikiklį, naudokite tik „Samsung Electronics“ tiekiamas dalis.
- Jei naudojate kito gamintojo dalis, produktas gali neveikti arba krisdamas produktas gali sužeisti.

 Išvaizda gali skirtis priklausomai nuo gaminio.

### Montavimas naudojant stovą.

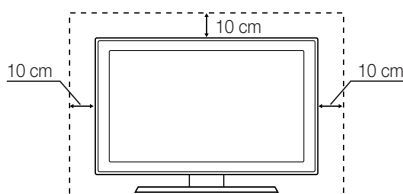

### Montavimas naudojant sieninį laikiklį.

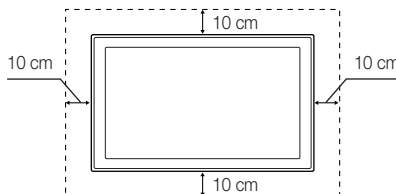

### Tinkamas šio gaminio išmetimas (elektros ir elektroninės įrangos atliekos)

Šis ženklas, pateiktas ant gaminio, jo priedų ar dokumentacijoje, nurodo, kad gaminio ir jo elektroninių priedų (pvz., įkroviklio, ausinių, USB kabelio) negalima išmesti kartu su kitomis buitinėmis atliekomis gaminio naudojimo laikui pasibaigus. Kad būtų išvengta galimos nekontroliuojamo atliekų išmetimo žalos aplinkai arba žmonių sveikatai ir skatinamas aplinką tausojantis antrinių žaliavų panaudojimas, atskirkite šiuos elementus nuo kitų rūšių atliekų ir atiduokite perdirbti. Informacijos kur ir kaip pristatyti šiuos elementus saugiai perdirbti, privatūs vartotojai turėtų kreiptis į parduotuvę, kurioje šį gaminį pirkė, arba į vietos valdžios institucijas. Verslo vartotojai turėtų kreiptis į savo tiekėją ir peržiūrėti pirkimo sutarties sąlygas. Tvarkant atliekas, šio gaminio ir jo elektroninių priedų negalima maišyti su kitomis pramoninėmis atliekomis.

### Tinkamas šio produkto akumuliatorių tvarkymas

(Taikoma Europos Sąjungoje ir kitose Europos šalyse, kuriose galioja atskiros akumuliatorių grąžinimo sistemos.) Šis ženklas yra pateikiamas ant akumuliatoriaus, jo dokumentacijoje ar ant pakuotės nurodo, kad šio produkto akumuliatorių, pasibaigus jų tarnavimo laikui, negalima išmesti kartu su kitomis buitinėmis atliekomis. Cheminiai simboliai Hg, Cd arba Pb rodo, kad akumuliatoriuje yra gyvsidabrio, kadmio ar švino, kurio kiekis viršija normą, nurodytą ES direktyvoje 2006/66. Jei akumuliatoriai nebus tinkamai išmesti, šios medžiagos gali sukelti žalą žmonių sveikatai ar aplinkai. Tam, kad būtų apsaugoti gamtos išteklių ir skatinamas antrinių žaliavų panaudojimas, pašome atskirti akumuliatorių nuo kitų rūšių atliekų ir atiduoti perdirbti vietinėje akumuliatorių grąžinimo sistemoje.



# Turinys

## Pradžia

4

- 4 Priedai
- 5 Valdymo skydelio apžvalga
- 6 Nuotolinio valdymo pulto apžvalga
- 7 Antenos prijungimas
- 7 Jungti ir leisti (pradinė sąranka)

## Sujungimai

8

- 8 Sujungimas su kintamos srovės prietaisu
- 10 Sujungimas su garso prietaisu
- 11 Įvesties šaltinio keitimas

## Pagrindinės funkcijos

12

- 12 Naršymas po meniu
- 12 Mygtuko „INFO“ („Now & Next“ vedlio) naudojimas
- 12 Peržiūros planavimas
- 14 Kanalo meniu
- 16 Vaizdo meniu
- 21 Garso meniu
- 23 Sąrankos meniu
- 25 Pagalbos meniu

## Papildomos funkcijos

27

- 27 Sujungimas su kompiuteriu
- 28 Tinklo ryšys
- 35 „Media Play“
- 44 „Anynet+“
- 48 „Internet@TV“
- 51 AllShare

## Kita informacija

53

- 53 Analoginio kanalo teleteksto funkcija
- 54 Laidų surinkimas
- 55 Sieninio laikiklio pritvirtinimas
- 57 Nuo vagysčių saugojantis Kensingtono užraktas
- 57 Televizoriaus tvirtinimas prie sienos
- 58 Diagnostika
- 62 Specifikacijos
- 63 Index

## Patikrinkite ženklą!



Šią funkciją galima naudoti spaudžiant nuotolinio valdymo pulto mygtuką TOOLS.



Pastaba



Vieno palietimo mygtukas

## Priedai

Įsitinkite, kad žemiau nurodyti elementai yra jūsų LED televizoriaus pakuotėje. Jeigu trūksta nors vieno iš jų, kreipkitės į platintoją.

Elementų spalva ir forma gali skirtis pagal modelį.

Pakuotėje nesančius kabelius galima nusipirkti atskirai.

### ⚠️ **ATSARGIAI: KIŠKITE TVIRTAI, KAD NEATJUNGTUMĖTE NUO TELEVIZORIAUS**

- Nuotolinio valdymo pultas ir maitinimo elementai (AAA x 2)
- Valymo servetėlė
- Naudojimo instrukcijos
- Garantinė kortelė / saugos instrukcija (į komplektą įtraukiama ne visuose regionuose)

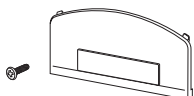

• Tvirtinimo laikiklis



• Laikiklio žiedas (4 vnt.)



• Laido laikiklio stovas



• Kabelių laikiklis



• Laidų laikiklis (3 vnt.)



• SCART jungties adapteris (2 vnt.)



• LAN jungties adapteris



• Antenos kištuko adapteris



• Optinio kištuko adapteris



• Kompiuterio jungties adapteris



• Komponentinio kištuko adapteris



• AV jungties adapteris

Apie tai, kaip sumontuoti stovą, skaitykite atskiroje instrukcijoje.

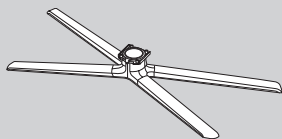

• Stovas (1 vnt.)

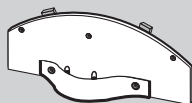

• Kreipimo stovas (1 vnt.)



• Varžtai (9 vnt.)

Įsitinkite, kad sujungimas kabelių būtų kuo geresnis, naudokite maksimalaus storio kabelius, kaip pavaizduota toliau:

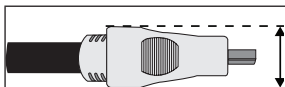

- Maksimalus storis – 0,55 colių (14 mm)

## Valdymo skydelio apžvalga

- ✎ Priklausomai nuo modelio gaminio spalva ir forma gali skirtis.
- ✎ Jutiklinis LED pultas gali įsijungti ne tik priliestas pirštais, bet ir susilietęs su daiktais.

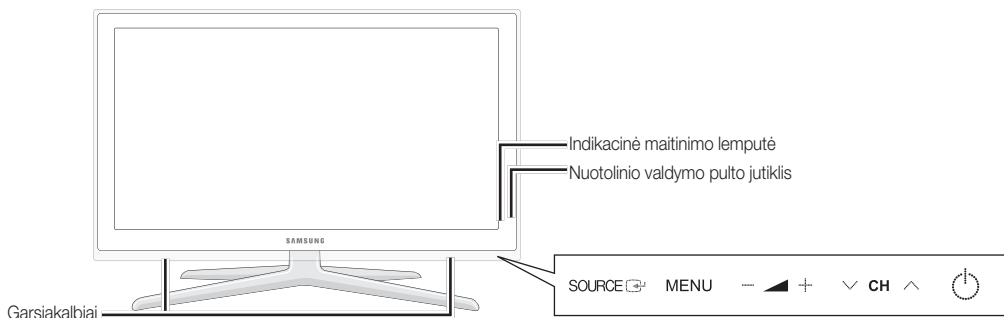

Indikacinė maitinimo lemputė	Ijungus maitinimą ji sumirksi ir išsijungia, o perėjus į budėjimo režimą – įsižiebia.
Nuotolinio valdymo pulto jutiklis	Nuotolinio valdymo pultą nukreipkite į šią televizoriaus vietą.
SOURCE	Ijungiamas bet kuris galimas įvesties šaltinis. Šį mygtuką, esantį ekrano meniu, naudokite taip, kaip naudotumėte nuotolinio valdymo pulto mygtuką ENTER .
MENU	Ekrane rodomas meniu, OSD (on screen display) ir jūsų turimo televizoriaus funkcijos.
–  +	Reguliuojamas garsumas. Būdai OSD naudokite mygtukus –  + kaip naudotumėte ◀ ir ▶ mygtukus savo nuotolinio valdymo pulte.
▼ CH ▲	Keičiami kanalai. Būdai OSD naudokite mygtukus ▼ CH ▲ kaip naudotumėte ▼ ir ▲ mygtukus savo nuotolinio valdymo pulte.
⏻ (Maitinimas)	Ijungia arba išjungia televizorių.

### Budėjimo režimas

Ilgai nepalikite televizoriaus įjungto budėjimo režimu (pvz., išvykdami atostogauti). Šiek tiek elektros energijos sunaudojama net ir išjungus maitinimo mygtuku. Geriausia ištraukti maitinimo laidą.

## Nuotolinio valdymo pulto apžvalga

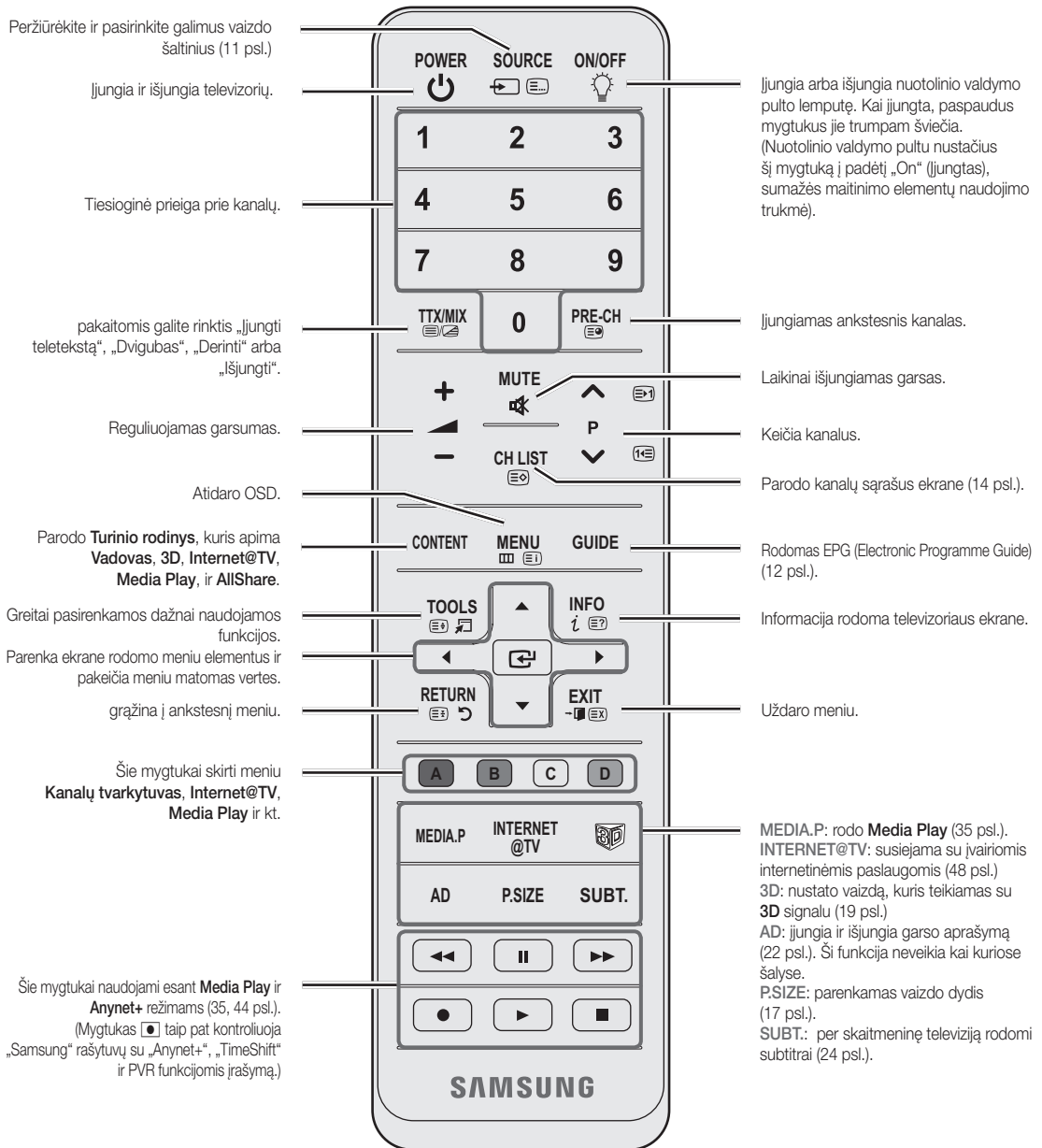

### Maitinimo elementų įdėjimas (maitinimo elementų dydis: AAA)

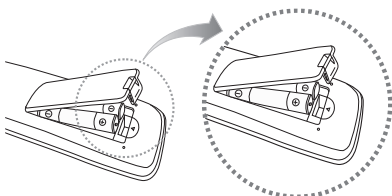

#### PASTABA

- Nuotolinio valdymo pultą naudokite 7 m atstumu nuo televizoriaus.
- Ryški šviesa gali turėti neigiamos įtakos nuotolinio valdymo pulto veikimui. Stenkitės netoliese nenaudoti specialų fluorescencinių šviesų ar neoninių ženklių.
- Spalva ir forma gali skirtis pagal modelį.

## Antenos prijungimas

Pirmą kartą įjungus televizorių pagrindiniai nustatymai atliekami automatiškai.



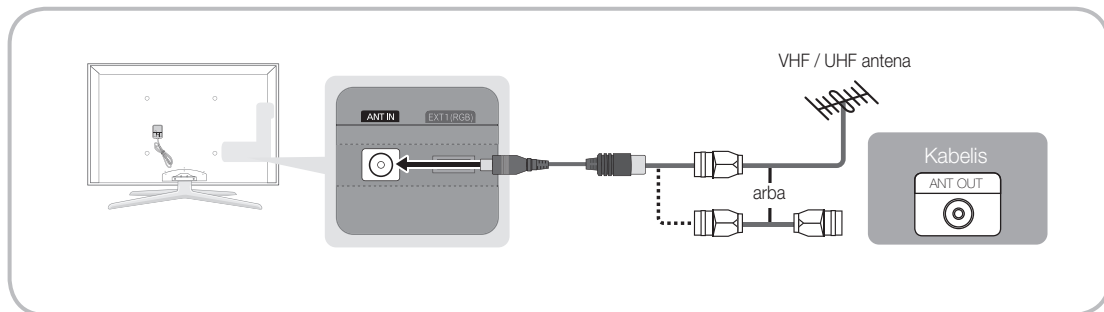







 Iš anksto įjungti: laidų ir antenos prijungimas.



## Jungti ir leisti (pradinė sąranka)

Pirmą kartą įjungus televizorių ekrane vienas po kito pasirodo nurodymai sukonfigūruoti pagrindinius nustatymus. Paspauskite mygtuką **POWER** . Funkcija **Jungti ir leisti** galima tik jei prie televizoriaus prijungtas įvestis šaltinis.

 Norėdami grįžti į ankstesnį žingsnį, paspauskite raudoną mygtuką.

<b>1</b>	Kalbos pasirinkimas	Paspauskite mygtuką ▲ arba ▼, o paskui – mygtuką ENTER  . Pasirinkite pageidaujama ekrano kalbą.	
<b>2</b>	Nurodymai pasirinkti <b>Išs. demon.</b> arba <b>Naud. nam.</b>	Paspauskite mygtuką ◀ arba ▶, o paskui – mygtuką ENTER  . <ul style="list-style-type: none"> <li>Pasirinkite režimą <b>Naud. nam.</b>. Režimas <b>Išs. demon.</b> skirtas naudoti mažmeninės prekybos aplinkoje.</li> <li>Įrenginio nustatymus <b>Išs. demon.</b> pakeiskite į <b>Naud. nam.</b> (standartinis): spauskite televizoriaus garsumo mygtuką. Kai ekrane rodomas garsumas, 5 sekundėms nuspauskite mygtuką MENU.</li> </ul>	
<b>3</b>	Šalies pasirinkimas	Paspauskite mygtuką ▲ arba ▼, o paskui – mygtuką ENTER  . Pasirinkite atitinkamą šalį.	
<b>4</b>	Antenos pasirinkimas	Paspauskite mygtuką ▲ arba ▼, o paskui – mygtuką ENTER  . Pasirinkite <b>Antena</b> arba <b>Kab.</b> .	
<b>5</b>	Kanalo pasirinkimas	Paspauskite mygtuką ▲ arba ▼, o paskui – mygtuką ENTER  . Pasirinkite į atmintį įrašytą kanalo tipą. Nustatant antenos tipą ties <b>Kab.</b> , pasirodo lentelė, kurioje kanalams galite priskirti skaitines reikšmes (kanalų dažnius). Daugiau informacijos žiūrėkite <b>Kanalas</b> → <b>Aut. išsaugojimas</b> (14 psl).  Norėdami nutraukti įrašymo į atmintį procesą bet kuriuo metu spauskite mygtuką ENTER  .	
<b>6</b>	Nurodymai nustatyti <b>Laikrodžio režimas</b>	<b>Laikrodžio režimas</b> nustatomas automatinio arba rankiniu būdu. Paspauskite mygtuką ▲ arba ▼, norėdami pasirinkti <b>Autom.</b> , tada spauskite mygtuką ENTER  .	
<b>7</b>	<b>Laiko juosta</b>	Paspauskite mygtuką ▲ arba ▼ ir pasirinkite pageidaujama laiko juosta; tada paspauskite mygtuką ENTER  . (pagal šalį)	
<b>8</b>	<b>HD prijungimo vadovas peržiūra</b>	Rodomas sujungimo būdas geriausiai HD ekrano kokybei gauti.	
<b>9</b>	<b>Mėgaukitės savo televizoriumi.</b>	Paspauskite mygtuką ENTER  .	

### Jei norite vėl nustatyti šią funkciją...

Pasirinkite **Sąranka – Plug & Play** (Pradinė sąranka). Įveskite savo 4 skaitmenų PIN kodą. Numatytasis PIN kodas yra „0-0-0-0“. Norėdami pakeisti PIN kodą naudokite funkciją **Keisti PIN kodą**.

### HDMI / DVI laido naudojimas (iki 1080 p.)

Galimi prietaisai: DVD diskų leistuvai, „Blu-ray“ grotuvai, HD kabelinės televizijos priedėlis, HD STB („Set-Top-Box“) palydovinis imtuvai, kabelinės televizijos priedėlis, STB palydovinis imtuvai

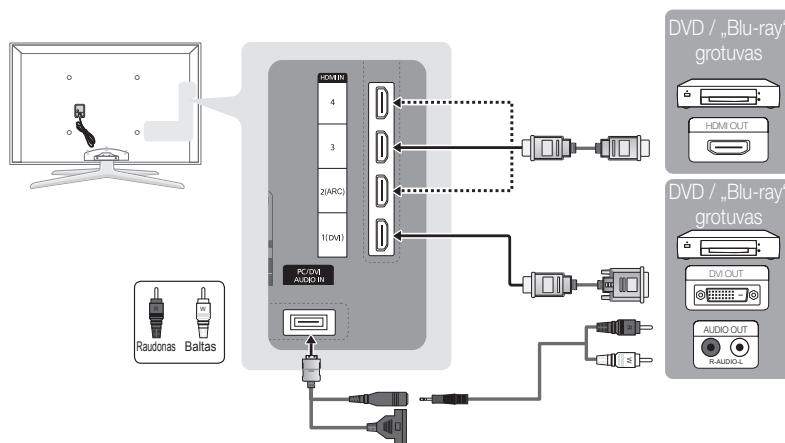

#### HDMI IN 1(DVI), 2(ARC), 3, 4, PC/DVI AUDIO IN

- Kad vaizdo ir garso kokybė būtų geresnė, prijunkite skaitmeninį įrenginį naudodami HDMI kabelį.
- HDMI kabelis palaiko skaitmeninius vaizdo ir garso signalus ir nereikalauja garso kabelio.
  - Norėdami prijungti televizorių prie skaitmeninio įrenginio, kuris nepalaiko HDMI išvesties, naudokite HDMI/DVI ir garso kabelius.
- Vaizdas gali būti nerodomas tinkamai (arba visai) arba garsas gali neveikti, jei išorinis įrenginys, kuris naudoja senesnės versijos HDMI režimą, prijungtas prie televizoriaus. Jei kyla tokių problemų, paklauskite išorinio įrenginio gamintojo apie HDMI versiją ir, jei ji pasenusi, paprašykite plėtotės.
- Būtinai naudokite 14 mm ar mažesnio storumo HDMI kabelį.
- Įsitikinkite, kad perkate sertifikuotą HDMI kabelį. Kitaip vaizdo gali nerodyti arba gali įvykti prisijungimo klaida.
- Rekomenduojamas bazinis didelės spartos HDMI kabelis arba kabelis su eternetu jungtimi. Šis produktas nepalaiko eterneto funkcijos per HDMI.
- Šis produktas palaiko 3D ir ARC (garso grįžimo kanalo) funkcijas per HDMI kabelį. Žinokite, kad ARC funkcija palaikoma tik prievado **HDMI IN 2(ARC)**.
  - Jei **3D autom. vaizdas** yra nustatytas **įjungti**, kai kurios funkcijos, pavyzdžiui, **Internet@TV**, gali būti išjungtos. Tokiu atveju nustatykite **3D autom. vaizdą** arba **3D režimas į išjungti**.
- ARC funkcija leidžia leisti skaitmeninį garsą per prievadą **HDMI IN 2(ARC)**. Ją galima įjungti tik tada, kai televizorius sujungtas su garso siųstuvu, kuris palaiko ARC funkciją.

## Kaip naudoti komponentinį (iki 1080p) arba garso / vaizdo (tik 480i) ir „Scart“ kabelį

Galimi prietaisai: vaizduojusių leistuvus, DVD diskų leistuvus, „Blu-ray“ grotuvus, kabelinės televizijos priedėlis, STB palydovinis imtuvus

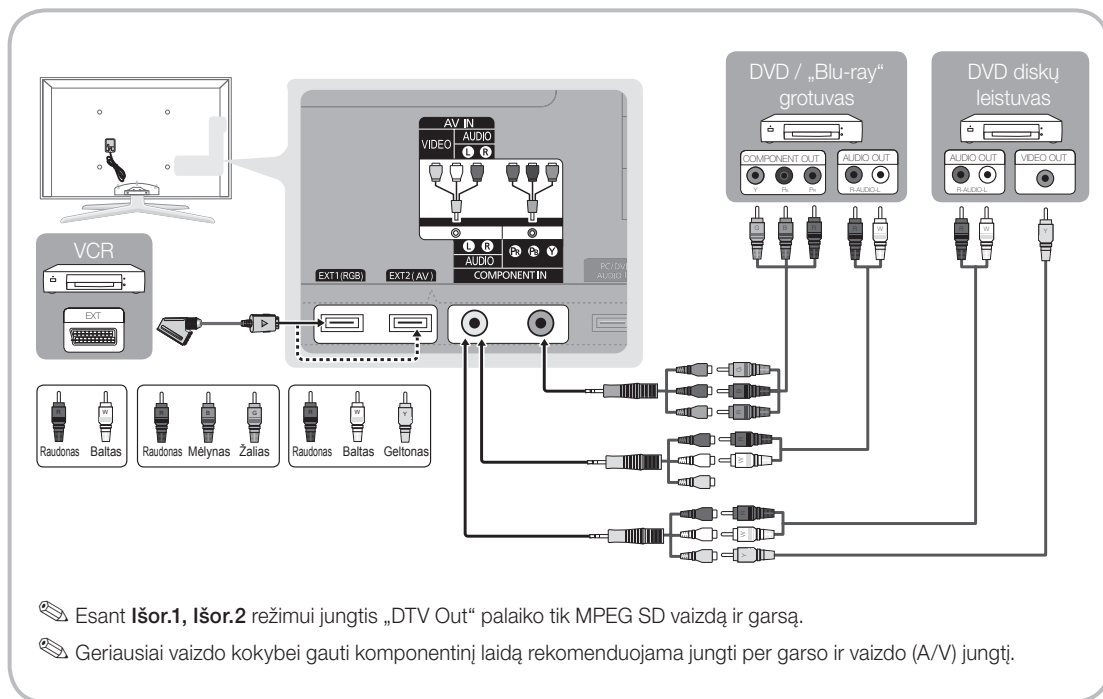

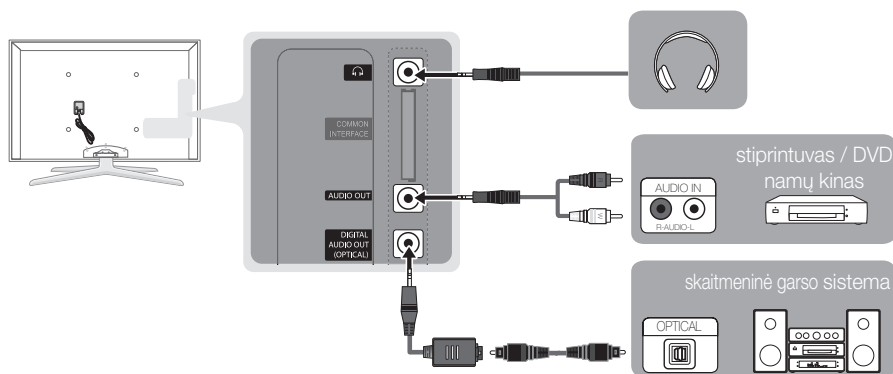

### Kaip naudoti optinį (skaitmeninį) arba garso (analoginį) kabelį arba ausinių jungtis

Galimi prietaisai: skaitmeninė garso sistema, stiprintuvas, DVD namų kino sistema



#### **DIGITAL AUDIO OUT (OPTICAL)**

- Skaitmeninę garso sistemą įjungus į lizdą **DIGITAL AUDIO OUT (OPTICAL)**, sumažinamas ir televizoriaus, ir sistemos garsas.
- 5.1 CH (kanalo) garsas yra, jei televizorius prijungtas prie 5.1 CH palaikančio papildomo prietaiso.
- Kai imtuvas (namų kino sistema) įjungtas, iš televizoriaus optinio lizdo girdėsite išeinantį garsą. Gaudamas DTV signalą televizorius 5.1 kanalo garsą siunčia į namų kino sistemos imtuvą. Kai šaltinis yra skaitmeninis komponentas, pvz., DVD leistuvas, „Blu-ray“ grotuvas, kabelinės televizijos priedėlis, STB („Set-Top-Box“) palydovinis imtuvas, kuris prie televizoriaus prijungtas per HDMI jungtį, iš namų kino sistemos girdimas tik 2 CH garsas. Norėdami girdėti 5.1 kanalo garsą, turimo DVD leistuvo, „Blu-ray“ grotuvo, kabelinės televizijos priedėlio, STB palydovinio imtuvo skaitmeninės garso išvesties kištuką įjunkite tiesiai į stiprintuvą arba į namų kino sistemą.

 **Ausinės** : ausines galite įjungti į aparato ausinių lizdą. Kol ausinės prijungtos, įmontuotų garsiakalbių garsas bus išjungtas.

- Jei ausinės jungiamos prie televizoriaus, garso funkcija gali veikti ribotai.
- Ausinių ir televizoriaus garsumas reguliuojamas atskirai.

 **AUDIO OUT:** Prijungia garso įvesties kištukus prie jūsus stiprintuvo / DVD namų kino sistemos.

- Jungiant, naudokite atitinkamą jungiamąjį laidą.
- Kai garso stiprintuvas yra prijungtas prie **AUDIO OUT** lizdų: Sumažinkite televizoriaus garsą ir nustatykite garso lygį su stiprintuvo garso pulteliu.

## Bendrosios sąsajos jungtis COMMON INTERFACE

Norint žiūrėti mokamus kanalus būtina įdėti „CI“ arba „CI+“ kortelę.

- Neįdėjus „CI“ arba „CI+“ kortelės per kai kuriuos kanalus gali būti rodomas pranešimas „Koduotas signalas“.
- Už 2–3 minučių ekrane pasirodys papildoma informacija: telefono numeris, „CI“ arba „CI+“ kortelės atpažinimo kodas, pagrindinio kompiuterio atpažinimo kodas ir kiti duomenys. Jei ekrane rodomas klaidos pranešimas, kreipkitės į paslaugų tiekėją.
- Sukonfigūravus kanalų informaciją ekrane rodomas pranešimas „Naujinimas baigtas“. Tai nurodo, kad kanalų sąrašas atnaujintas.

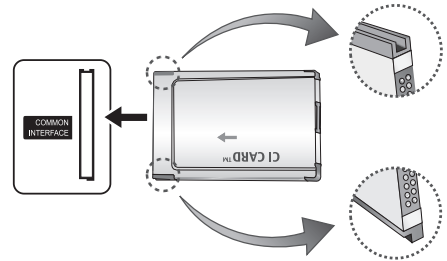

### PASTABA

- „CI“ arba „CI+“ kortelę turite įsigyti iš vietinio kabelinės televizijos paslaugų teikėjo.
- „CI“ arba „CI+“ kortelę išimkite atsargiai traukdami pirštais, nes jai nukritus ji gali būti apgadinta.
- „CI“ arba „CI+“ kortelę dėkite ant kortelės nurodyta kryptimi.
- Bendrosios sąsajos jungties **COMMON INTERFACE** vieta gali skirtis pagal modelį.
- Kai kuriose šalyse ar regionuose kortelė „CI“ ar „CI+“ nepalaikoma; teiraukitės savo įgaliotojo platintojo.
- Kilus problemoms kreipkitės į paslaugos teikėją.
- Įkiškite esamus antenos nustatymus palaikančią CI arba CI+ KORTELE. Ekrano vaizdas bus iškraipytas arba nebus rodomas.

## Įvesties šaltinio keitimas

### Šaltinių sąrašas

Naudokite šį mygtuką norėdami pasirinkti televizoriaus ar kitus papildomus įvesties šaltinius, pvz., prie televizoriaus prijungtą DVD leistuvą / „Blue-ray“ grotuvą / kabelinės televizijos priedėlį / STB palydovinį imtuvą.



- **TV / 1 išor. / 2 išor. / PC / AV / Komponentas / HDMI1/DVI / HDMI2 / HDMI3 / HDMI4 / USB**

 Prijungtos įvestys parinktyje **Šaltinių sąrašas** bus pažymėtos.

 **1 išor., 2 išor.** ir **PC** suaktyvintos visą laiką.

### Redaguoti pavadinimą

- **VCR / DVD / Kabelinė STB / Satelinė STB / PVR STB / AV imtuvai / Žaidimai / Kamera / PC / DVI PC / DVI prietaisai / TV / IPTV / Blu-ray / HD DVD / DMA:** kad būtų lengviau pasirinkti įvesties šaltinį, priskirkite pavadinimą į įvesties lizdą įjungtam prietaisui.
  -  Kai prie **HDMI IN 1(DVI)** prievado prijungtas kompiuteris, kurio skiriamoji geba yra 1920 x 1080 esant 60 Hz, meniu **Redaguoti pavadinimą** prievadą nustatykite į **DVI PC** režimą.
  -  Prie **HDMI IN 1(DVI)** prievado jungdami HDMI/ DVI laidą meniu turite nustatyti **DVI PC** arba **DVI prietaisai** režimą, kurį rasite **Redaguoti pavadinimą**.
  -  Jeigu HDMI kabelis bus prijungtas prie **HDMI IN 1(DVI)** prievado, garsas gali neveikti. Tokiu atveju prijunkite jį prie **PC/DVI AUDIO IN** prievado.

# Pagrindinės funkcijos

## Naršymas po meniu

Prieš naudodami televizorių laikykites toliau pateikiamų nurodymų, kad išmoktumėte, kaip naršyti po meniu ir pasirinkti bei nustatyti įvairias funkcijas.

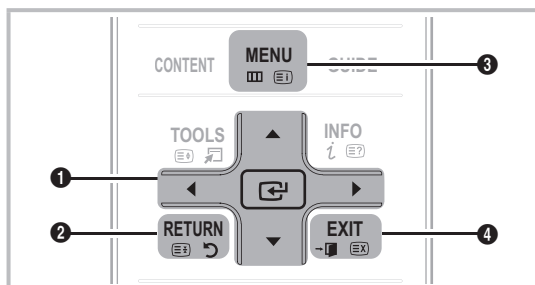

- 1 ENTER / krypties mygtukas: perkeltite žymeklį ir pasirinkite elementą. Patvirtinkite nustatymą.
- 2 RETURN mygtukas: grąžina į ankstesnį meniu.
- 3 MENU mygtukas: rodo pagrindinį meniu ekrane.
- 4 EXIT mygtukas: išeikite iš ekrano meniu.

### Nurodymai naudotis OSD (On Screen Display)

Prieiga gali skirtis pagal pasirinktą meniu.

<b>1</b>	<b>MENU</b>	Ekrane rodomos pagrindinio meniu parinktys: <b>Vaizdas, Garsas, Kanalas, Nustatymai, Įvestis, Programa, Pagalba.</b>
<b>2</b>	<b>▲ / ▼</b>	Piktogramą pasirinkite mygtuku <b>▲</b> arba <b>▼</b> .
<b>3</b>	<b>ENTER</b>	Norėdami patekti į papildomus meniu spauskite <b>ENTER</b> .
<b>4</b>	<b>▲ / ▼</b>	Pageidaujamą papildomą meniu pasirinkite mygtuku <b>▲</b> arba <b>▼</b> .
<b>5</b>	<b>◀ / ▶</b>	Elemento reikšmę nustatykite mygtuku <b>◀</b> arba <b>▶</b> . Nustatymas ekrane gali skirtis pagal pasirinktą meniu.
<b>6</b>	<b>ENTER</b>	Norėdami baigti konfigūruoti spauskite <b>ENTER</b> .
<b>7</b>	<b>EXIT</b>	Spauskite <b>EXIT</b> .

## Mygtuko „INFO“ („Now & Next“ vedlio) naudojimas

Rodinyje atpažįstamas dabartinis kanalas ir tam tikrų garso bei vaizdo nustatymų būseną.

Now & Next vedlyje kiekvienam kanalui pagal transliavimo laiką pateikiama kasdienės TV programos informacija.

- Žiūrėdami dabartinį kanalą slinkite **◀** arba **▶** ir peržiūrėkite pageidaujamos programos informaciją.
- Slinkite **▲** arba **▼**, norėdami peržiūrėti kitų kanalų informaciją. Jei norite pereiti į šiuo metu pasirinktą kanalą, spauskite mygtuką **ENTER** .

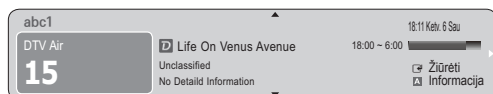

## Peržiūros planavimas

### Vadovas

EPG (Elektroninio programų vadovo) informaciją teikia transliuotojai. Naudodami transliuotojų teikiamus programų tvarkaraščius, norimas žiūrėti programas galite nurodyti iš anksto, kad nustatytu laiku kanalas automatiškai persijungtų į kitą, per kurį bus transliuojama pasirinkta programa. Atsižvelgiant į kanalo būseną programų įvestys gali būti nerodomos arba rodomos sena data.

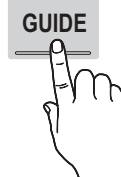

### Kanalo apžvalgos naudojimas

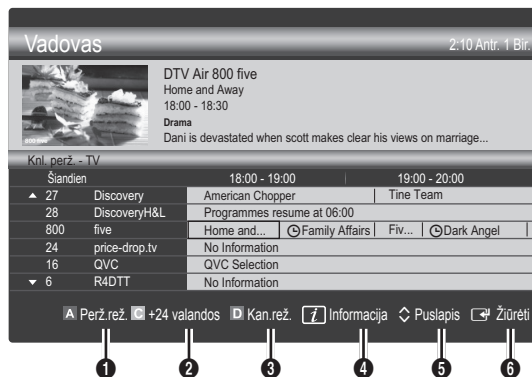

## Numatytų apžvalgos naudojimas

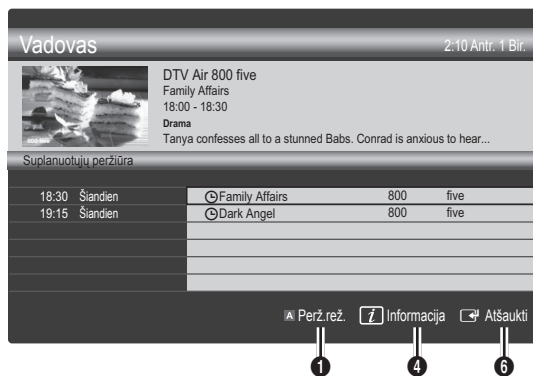

- 1 **Antena (Perž.rež.)**: galima peržiūrėti šiuo metu ir netrukus rodomų programų sąrašą.
- 2 **+24 valandos**: galima peržiūrėti sąrašą programų, transliuotinių po 24 valandų.
- 3 **Mėlynas (Kan.rež.)**: rodytinių kanalų tipą pasirinkite lange **KnL. perž.** (**Visi, TV, Radijas, Data/Kita, mano kanalas 1~4**)
- 4 **Informacija**: rodoma išsami pasirinktos programos informacija.
- 5 **Puslapis**: pereinama prie kito arba prie ankstesnio puslapio.
- 6 Mygtukas **ENTER**
  - Rinkdamiesi šiuo metu rodomą programą galite žiūrėti pasirinktą programą.
  - Rinkdamiesi ateityje rodytiną programą galite nustatyti, kad norite žiūrėti pasirinktą programą. Norėdami atšaukti tvarkaraštį vėl spauskite mygtuką **ENTER** ir pasirinkite **Atšaukti grafikus**.

## Kanalų tvarkytuvus

Ištrinkite arba nustatykite mėgstamus kanalus, o skaitmeninėms transliacijoms naudokite programų gidą. Kanalą pasirinkite meniu **Kanalai**, **Mano kanalai** arba ekrane rodomoje **Suplanuota**.

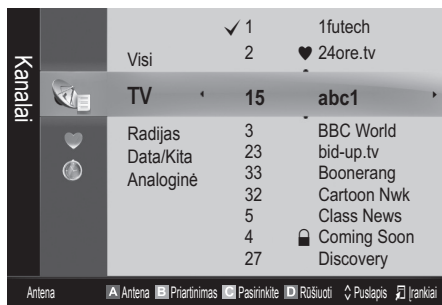

- **Kanalai**: kanalų sąrašas rodomas pagal kanalų tipą.
- **Mano kanalai**: rodoma grupė, kuriai priklauso kanalas.
- **Suplanuota**: rodomos visos šiuo metu numatytos žiūrėti programos.

## Spalvinių mygtukų naudojimas kartu su **Kanalų tvarkytuvus**

- **Antena (Antena)**: pasirinkite **Antena** arba **Kab.**.
- **Žalias (Priartinimas)**: padidinamas arba sumažinamas kanalo numeris.
- **Geltonas (Pasirinkti)**: Pasirinkus norimus kanalus ir paspaudus geltoną mygtuką visi pasirinkti kanalai nustatomi vienu metu. Pasirinktų kanalų kairėje rodoma ✓ žymė.
- **Mėlynas (Rūšiuoti)**: keičiamas pagal kanalų pavadinimus ar numerius sudarytas sąrašas.
- **Puslapis**: pereinama prie kito arba prie ankstesnio puslapio.
- **Irankiai (Irankiai)**: rodomas **Kanalų tvarkytuvus** parinkčių meniu. (Parinkčių meniu gali skirtis pagal situaciją.)

## Kanalo būsenos ekrano piktogramos

Piktogramos	Naudojimas
	Analoginis kanalas.
	Pasirinktas kanalas.
	Mėgstamu pažymėtas kanalas.
	Šiuo metu transliuojama programa.
	Užrakintas kanalas.
	Numatyta žiūrėti programa.

## Instrukcijos tipas (Samsung / Guide Plus+)

(pagal šalį)

Galite pasirinkti kitą instrukcijų tipą.

- **Samsung**: naudoja „Samsung“ pateiktą instrukcijų programą.
- **Guide Plus+**: naudoja „Rovi International Solutions“ pateiktą instrukcijų programą. Norėdami gauti daugiau informacijos, apsilankykite svetainėje [www.europe.guideplus.com](http://www.europe.guideplus.com).

## Mėgstamų kanalų naudojimas

### Mano kanalai

#### (Kanalų tvarkytuvus)

Rodomi visi mėgstami kanalai.

- **Redaguoti „Mano kanalai“ (TOOLS)**: pasirinktus kanalus galite priskirti pageidaujama savo kanalų grupei.

Bus rodomas simbolis, o kanalas bus nustatytas kaip mano kanalas.

1. Pasirinkite kanalą ir spauskite mygtuką **TOOLS**.
2. Savo 1–4 kanalų grupėje pridėkite arba ištrinkite kanalą.
  - Galima pasirinkti vieną ar daugiau grupių.

# Pagrindinės funkcijos

3. Pakeitus nustatymus kiekvienos grupės kanalų sąrašą galima peržiūrėti meniu Mano kanalai.

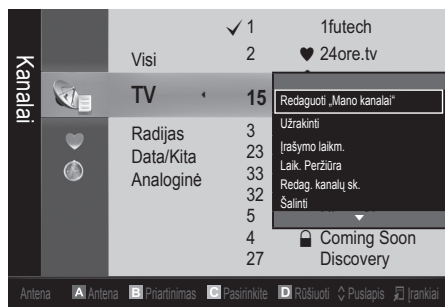

## Kanalų sąrašas

Rodomi visi surasti kanalai.



### Kanalo meniu

## Kaip iš naujo ieškoti kanalų

### Antena (Antena / Kab.)

Prieš jūsų televizoriui pradėdant įsiminti kanalus turite nurodyti signalo šaltinio tipą, prijungtą prie televizoriaus (pvz., antenos arba kabelinė sistema).

### Šalis

Rodomas PIN kodo įvedimo ekranas. Įveskite savo 4 skaitmenų PIN kodą.

- **Skaitmen. kanal.:** pakeiskite šalį skaitmeniniams kanalams.
- **Analoginis kanalas:** pakeiskite šalį analoginiams kanalams.

### Aut. išsaugojimas

Kanalų ieškoma automatiškai ir jie išsaugomi televizoriaus atmintyje.

- 🔧 Automatiškai priskirti kanalo numeriai gali neatitikti tikrųjų arba pageidaujamų kanalų numerių. Jeigu kanalas užkoduotas naudojant funkciją **Užraktas nuo vaikų**, rodomas PIN kodo įvedimo langas.

- **Antenos šaltinis (Antena / Kab.)** **TOOLS**: pasirinkite į atmintį įrašytą antenos tipą.

- **Kanalo šaltinis (Skait. ir anal. / Skaitmeninė / Analoginė):** Pasirinkite į atmintį įrašytą kanalo tipą.

Rinkdamiesi **Kab.** → **Skait. ir anal.** arba **Skaitmeninė:** nurodykite kabelinės sistemos kanalų ieškos reikšmes.

**Paieškos režimas (Pilnas / Tinklas / Greitas):** ieškoma visų kanalų su aktyviomis transliavimo stotimis ir jie išsaugomi televizoriaus atmintyje.

- 🔧 Pasirinkę **Greitas** ir paspaudę atitinkamą nuotolinio valdymo mygtuką **Tinklas**, **Tinklo ID**, **Dažnis**, **Moduliacija** ir **Simbolių greitis** galite nustatyti rankiniu būdu.

**Tinklas (Autom. / Rankinis):** sąrankos režimu **Tinklo ID** nustatomas kaip **Autom.** arba **Rankinis**.

**Tinklo ID:** Kai **Tinklas** yra **Rankinis**, **Tinklo ID** galite nustatyti naudodami skaitinius mygtukus.

**Dažnis:** rodomas kanalo dažnis (kiekvienoje šalyje skirtingas).

**Moduliacija:** rodomos galimos moduliacijos reikšmės.

**Simbolių greitis:** rodomas galimas simbolių greitis.

## Rankinis išsaugojimas

Kanalų ieškoma rankiniu būdu ir jie išsaugomi televizoriaus atmintyje.

- 🔧 Jeigu kanalas užkoduotas naudojant funkciją **Užraktas nuo vaikų**, rodomas PIN kodo įvedimo langas.

- **Skaitmen. kanal.:** Baigus iešką, kanalų sąrašė esantys kanalai bus atnaujinti.

- 🔧 Pasirinkus **Antena** → **Antena: Kanalas, Dažnis, Juostos plotis**

- 🔧 Pasirinkus **Antena** → **Kab.: Dažnis, Moduliacija, Simbolių greitis**

- **Analoginis kanalas (Programa, Spalvų sistema, Garso sistema, Kanalas, Paieška):** jeigu garso nėra arba girdimas neįprastas garsas, iš naujo pasirinkite reikalingą garso standartą.

- 🔧 Kanalų režimas

- **P** (programų režimas): baigus iešką jūsų regione transliuojamoms televizijos stotims priskiriami pozicijų nurodantys numeriai nuo P0 iki P99. Šiame režime kanalą galite pasirinkti įvesdami padėtį nurodantį numerį.
- **C** (per anteną transliuojamų kanalų režimas) / **S** (per kabelį transliuojamų kanalų režimas): esant šiems dviem režimams kiekvienos per anteną transliuojamos televizijos stoties ar kabelinės televizijos kanalą galite pasirinkti įvesdami priskirtą numerį.

## Kanalų redagavimas

### Kanalų valdymo programos parinkčių meniu

#### (Kanalų tvarkytuvus)

1. Pasirinkite kanalą ir spauskite mygtuką **TOOLS**.
  2. Kanalo pavadinimą arba numerį redaguokite per meniu **Redaguoti kanalo pavadinimą** arba **Redag. kanalų sk.**
- **Redaguoti kanalo pavadinimą** (tik analoginiams kanalams): priskirkite savo sukurtą kanalo pavadinimą.
  - **Redag. kanalų sk.** (tik skaitmeniniams kanalams): numerį redaguokite spausdami pageidaujamų skaičių mygtukus.

### Kitos funkcijos

## Ieškos kab. tink. parink.

(pagal šalį)

Nustatomos papildomos ieškos parinktys, pavyzdžiui, ieškos kabelinės televizijos tinkle dažnis ir simbolių greitis.

- **Pradinis dažnis / Galutinis dažnis:** nustatomas pradinis arba galutinis dažnis (kiekvienoje šalyje skirtingas).
- **Simbolių greitis:** rodomas galimas simbolių greitis.
- **Moduliacija:** rodomos galimos moduliacijos reikšmės.

## Kanalų tvarkytuvus

### Kanalų valdymo programos parinkčių meniu Channel Manager





Kiekvienas kanalas nustatomas naudojant



**Kanalų tvarkytuvus** meniu parinktis (**Užrakinti / Atrakinti, Įrašymo laikm., Laik. Peržiūra, Rūšiuoti, Šalinti, Pasirinkti visus / Naikinti visą žymėjimą**). Atsižvelgiant į kanalo būseną parinkčių meniu elementai gali skirtis.

1. Pasirinkite kanalą ir spauskite mygtuką **TOOLS**.
  2. Pasirinkite funkciją ir keiskite jos nustatymus.
- **Užrakinti/ Atrakinti:** norėdami, kad kanalo nebūtų galima pasirinkti ir žiūrėti, galite jį užrakinti.

#### PASTABA

- Ši funkcija galima tik tada, kai funkcija **Užraktas nuo vaikų** yra **Įjungti**.
- Rodomas PIN kodo įvedimo ekranas. Įveskite savo 4-skaitmenų PIN kodą; numatytasis yra 0-0-0-0. PIN kodą keiskite naudodami parinktį **Keisti PIN kodą**.
- **Įrašymo laikm.** (tik skaitmeniniams kanalams): Leidžia įrašyti šiuo metu transliuojamą programą arba nustatyti, kad bus įrašoma planuojama transliuoti programa.
  -  Priė televizoriaus reikia prijunti 4 GB arba didesnės atminties USB įrenginį.
  -  Į USB saugojimo įrenginį negalima nieko įrašyti, kol nebus iki galo atliktas Device Performance Test (įrenginio veikimo testas).

-  Naudojant USB-HDD, virš 5400 aps. / min.
-  Naudojant USB 2.0 ir SLC tipo USB atminties kortelę (mažiausiai 2GB)
-  Norėdami įrašyti spauskite nuotolinio valdymo pulto mygtuką  (REC). Norėdami nustatyti įrašymo trukmę du kartus paspauskite  (REC).

- **Laik. Peržiūra:** Galite nustatyti, kad numatytu laiku automatiškai būtų rodomas pageidaujamas kanalas. Kad galėtumėte naudoti šią funkciją, nustatykite esamą laiką.
  -  Jei pasirinkote skaitmeninį kanalą ir norite peržiūrėti skaitmeninę programą, spauskite mygtuką .
- **Rūšiuoti** (tik analoginiams kanalams): šis veiksmas skirtas keisti išsaugotų kanalų programos numerius. Atlikti šį veiksma gali prireikti po to, kai buvo naudojamas automatinis išsaugojimas.
- **Šalinti:** galite pašalinti kanalą, kad būtų rodomi tik pageidaujami kanalai.
- **Pasirinkti visus / Naikinti visą žymėjimą:** kanalų tvarkytuve pasirinkite visus kanalus arba atšaukite visų kanalų pasirinkimą.

## Kanalų sąrašo perdavimas

Rodomas PIN kodo įvedimo ekranas. Įveskite savo 4 skaitmenų PIN kodą. Importuoja arba eksportuoja kanalų išdėstymą. Norėdami naudoti šią funkciją, turite prijungti USB atmintinę.

- **Importuoti iš USB:** importuokite kanalų sąrašą iš USB.
- **Eksportuoti į USB:** eksportuokite kanalų sąrašą į USB. Ši funkcija galima, kai USB įjungtas.

## Suplanuota



### (Kanalų tvarkytuvus)

Galite peržiūrėti, keisti arba pašalinti laidą, kurią buvote numatę žiūrėti.

- **Pakeisti informaciją:** keiskite laidas, kurias buvote numatę žiūrėti.
- **Atšaukti grafikus:** atšaukite laidas, kurias buvote numatę žiūrėti.
- **Informacija:** peržiūrėkite laidas, kurias buvote numatę žiūrėti. (Taip pat galite keisti informaciją apie numatytas žiūrėti programas.)
- **Pasirinkti visus / Naikinti visą žymėjimą:** pasirinkite visas numatytas žiūrėti programas arba atšaukite jų pasirinkimą.

## Suderinimas

(tik analoginiams kanalams) Jeigu signalas silpnas ar iškraipytas, jums gali tekti suderinti kanalus rankiniu būdu.

-  Suderinti kanalai pažymimi žvaigždute „\*“.
-  Norėdami iš naujo nustatyti derinimą pasirinkite **Atstatyti**.

# Pagrindinės funkcijos

## Vaizdo meniu

### Iš anksto nustatyto vaizdo režimo keitimas

## Režimas TOOLS

Pasirinkite pageidaujama vaizdo tipą.

- **Dinaminis:** tinkamas šviesioje patalpoje.
- **Standartinis:** tinkamas įprastinėje aplinkoje.
- **Natūralus:** tinka mažinti akių įtampai.  
 **Natūralus** negalimas kompiuterio veiksenoje.
- **Filmas:** tinkamas žiūrėti filmus tamsioje patalpoje.

### Vaizdo nustatymų nustatymas

## Fono apšviet. / Kontrastas / Šviesumas / Ryškumas / Spalva / Atspalvis (G/R)



Vaizdo kokybę savo televizoriuje galite keliomis nustatymų parinktyms.

### PASTABA

- Analoginiuose PAL sistemos **TV, Išor., AV** režimuose funkcija **Atspalvis (G/R)** neprieinama.
- Kompiuterio režimu galima keisti tik **Fono apšviet., Kontrastas** ir **Šviesumas**.
- Nustatymus galima atlikti ir išsaugoti kiekvienam papildomam prie televizoriaus prijungtam prietaisui.

### Ekonomiškumo sprendimai

## Ekonom. sprendimas

- **Energij. Taupymas (Išjungti / Mažas / Vidutinis / Didelis / Vaizdas išj. / Autom.)** TOOLS: Ši funkcija reguliuoja televizoriaus vaizdo šviesumą, kad sumažintų energijos sąnaudas. Pasirinkus **Vaizdas išj.**, išjungiamas ekranas, bet ne garsas. Norėdami įjungti ekraną paspauskite bet kurį, tik ne garso, mygtuką.
- **Ekonom. jutiklis (Išjungti / Įjungti):** Kad būtų suvartojama kuo mažiau elektros energijos, vaizdo nustatymai automatiškai prisitaiko prie patalpos šviesumo.  
 Jei nustatysite **Fono apšviet.**, parinktis **Ekonom. jutiklis** bus nustatytas kaip **Išjungti**.  
**Min. foninis apšv.:** Kai **Ekonom. jutiklis** yra **Įjungti**, minimalų vaizdo šviesumą galima nustatyti rankiniu būdu.  
 Jei **Ekonom. jutiklis** yra **Įjungti**, rodymo šviesumas gali pasikeisti (šiek tiek patamsėti arba pašviesėti) priklausomai nuo aplinkos apšvietimo intensyvumo.

- **Bdj. r. neg. sgnl. (Išjungti / 15 min. / 30 min. / 60 min.):** Kad be reikalo nevertotumėte energijos, nustatykite, kiek ilgai televizorius išliks įjungtas negaudamas signalo.

 Jis išjungiamas, kai kompiuteris veikia energijos taupymo režimu.

### Vaizdo parinkčių keitimas

## Išplėstinės nuostatos

(galimi esant **Standartinis / Filmas** režimui)

Galite nustatyti papildomus ekrano nustatymus, įskaitant spalvas ir kontrastingumą.

-  Esant kompiuterio režimui galima keisti tik **Dinaminis kontrastas, Gama, Baltumo balansas** ir **LED ppl. jd. tksl.**

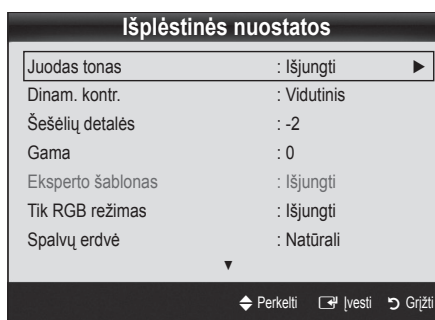

- **Juodas tonas (Išjungti / Tamsu / Tamsesnis / Tamsiausias):** norėdami sureguliuoti ekrano vaizdo gilumą pasirinkite juodos spalvos lygį.
- **Dinam. kontr. (Išjungti / Mažas / Vidutinis / Didelis):** nustatykite ekrano vaizdo kontrastą.
- **Šešėlių detalės (-2~+2):** padidinkite tamsių vaizdų skaištį.
- **Gama:** nustatykite pradinį spalvų intensyvumą.
- **Eksperto šablonas (Išjungtas / 1 šablonas / 2 šablonas):** Naudojant **Eksperto šablonas**, paveikslėlių galima sukaliuoti be generatoriaus ar filtro. Jei išnyksta OSD meniu arba atveriamas kitas, ne **Vaizdas** meniu, kalibravimas išsaugomas, o langas **Eksperto šablonas** išnyksta.  
 Kol veikia **Eksperto šablonas** garsas neleidžiamas.  
 Galimas tik su modeliais, kuriuose yra DTV / Component / HDMI.
- **Tik RGB režimas (Išjungti / Raudona / Žalia / Mėlyna):** galite nustatyti **Raudoną, Žalią** arba **Mėlyną** vaizdo **Spalvą** arba **Atspalvį**, kai prijungtas papildomas prietaisas (DVD diskų leistas, namų kino sistema ir pan.).
- **Spalvų erdvė (Autom. / Natūrali / Pasirenkamas):** nustatykite spalvų erdvę vaizdai kurti. Norėdami nustatyti **Spalva, Raudona, Žalia, Mėlyna** ir **Atstatyti**, nustatykite **Spalvų erdvę** į **Pasirenkamas**.

- **Baltumo balansas:** nustatykite spalvų temperatūrą, kad vaizdas atrodytų natūraliau.

**R pokytis / G pokytis / B pokytis:** nustatykite kiekvienos spalvos (raudonos, žalios, mėlynos) tamsumą.

**R didėjimas / G didėjimas / B didėjimas:** nustatykite kiekvienos spalvos (raudonos, žalios, mėlynos) šviesumą.

**Atstatyti:** vėl nustatomi numatytieji **Baltumo balansas** nustatymai.

- **10p blt. s. balan. (Išjungti / Įjungti):** valdo baltumo balansą 10 taškų intervalais pritaikydamas raudonos, žalios ir mėlynos skaitį.

 Prieinama, kai vaizdo režimas nustatomas ties **Filmas**, o išorinė įvestis yra nustatyta visiems įvesties šaltiniams.

 Šią funkciją palaiko ne visi papildomi prietaisai.

**Intervalas:** Pasirinkite intervalą pritaikyti.

**Raudona:** nustatykite raudonos lygį.

**Žalia:** nustatykite žalios lygį.

**Mėlyna:** nustatykite mėlynos lygį.

**Atstatyti:** vėl nustatomi numatytieji **10p blt. s. balan.** parametrai.

- **Kūno atspalvis:** paryškinkite rožinį "Kūno atspalvis".
- **Kraštų didinimas (Išjungti / Įjungti):** išryškinkite objektų kontūrus.
- **xvYCC (Išjungti / Įjungti):** nustačius režimą **xvYCC** rodomas detalesnis vaizdas ir naudojama platesnė spalvų gama, jei filmui žiūrimi naudojant papildomą prietaisą (pvz., DVD diskų leistuvą), kuris įjungtas į HDMI arba komponentinį IN lizdą.

 Ji galima vaizdo režimą nustačius kaip **Filmas**, o papildomą įvestį – HDMI arba komponentine.

 Šią funkciją palaiko ne visi papildomi prietaisai.

-  **LED ppl. jd. tksl. (Išjungti / Normalus / Kinas / Juostelė):** pašalinamas greitų scenų, kuriose daug judėjimo, tempimas, kad vaizdas būtų aiškus.

## Vaizdo nustatymai

-  Esant kompiuterio režimu galima keisti tik **Spalvų ryškumas, Dydis ir Autom. Apsaug. laikas.**

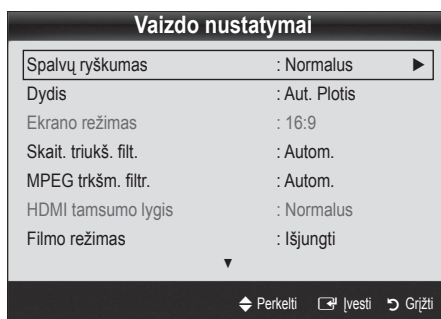

- **Spalvų ryškumas (Šaltas / Normalus / Šiltas1 / Šiltas2)**

 Parinkty **Šiltas1** arba **Šiltas2** bus išjungtos, jei vaizdo režimas **Dinaminis**.

 Nustatymus galima atlikti ir išsaugoti kiekvienam papildomam prie televizoriaus įvesčių prijungtam prietaisui.

- **Dydis:** jūsų kabelinės televizijos priedėlis / palydovinis imtuvas taip pat gali turėti ekrano dydžio nustatymus. Tačiau dažniausia rekomenduojame naudoti 16:9 režimą.

**P.SIZE**



**Aut. plotis:** automatiškai nustatomas 16:9 vaizdo dydis.

**16:9 :** nustatomas 16:9 vaizdo dydis, tinkantis peržiūrėti DVD diskus ar rodyti platų vaizdą.

**Platusis priart.:** vaizdo dydis padidinamas daugiau nei 4:3.

 **Padėtis** nustatoma mygtukais ▲ ir ▼.

**Priartinimas:** 16:9 pločio vaizdas padidinamas (vertikaliai), kad atitiktų ekrano dydį.

 **Padėtis** arba **Dydis** nustatomas mygtukais ▲, ▼.

**4:3 :** numatytasis nustatymas žiūrint filmą arba stebint įprastinę transliaciją.

 Ilgai nežiūrėkite 4:3 formatu. Dėl kraštų žymių, rodomų ekrano kairėje, dešinėje ir viduryje gali atsirasti šešėlinis vaizdas (gali perdegti ekranas), o tokiu atveju garantija netaikoma.

**Ekranas pritaik.:** Kai gaunami HDMI (720p / 1080i / 1080p) arba komponentiniai (1080i / 1080p) signalai rodomas visas vaizdas.

### PASTABA

- Kai esant PIP nustatomas režimas „Dvigubas“ (■■■, ■■■), nėra galimybės nustatyti vaizdo dydį.
- Vaizdo dydžio parinkty gali skirtis atsižvelgiant į įvesties šaltinį.
- Galimi elementai gali skirtis priklausomai nuo pasirinkto režimą.
- Kompiuterio režimu galima nustatyti tik **16:9** arba **4:3** režimą.
- Nustatymus galima atlikti ir išsaugoti kiekvienam papildomam prie televizoriaus įvesčių prijungtam prietaisui.
- Pasirinkus **Ekranas pritaik.** esant **HDMI** (1080i / 1080p) arba **Komponentas** (1080i / 1080p) režimui: **Padėtis** arba **Dydis** nustatomas mygtukais ▲, ▼, ◀, ▶.
- Jeigu funkciją **Ekranas pritaik.** naudojate esant **HDMI** 720p įvesčiai, viršuje, apačioje, kairėje ir dešinėje bus pašalinta po 1 liniją (kaip ir naudojant funkciją **Overscan**).

- **Ekranas režimas (16:9 / Plat. priartin. / Priartinimas / 4:3):** galima tik jei vaizdo dydis nustatytas kaip **Aut. plotis**. Galite pasirinkti pageidaujama plačiaekranio vaizdo 4:3 WSS (angl. Wide Screen Service) dydį arba pradinį dydį. Kiekvienoje Europos šalyje būtina nustatyti skirtingą vaizdo dydį.

 ši funkcija negalima esant Kompiuterio, Komponentiniam arba HDMI režimui.

# Pagrindinės funkcijos

- **Skait. triukš. filt. (Išjungti / Mažas / Vidutinis / Didelis / Autom. / Auto. vizualizavimas):** Esant silpnam transliavimo signalui gali atsirasti atmosferinių trukdžių ir šešėlių. Pasirinkite vieną iš parinkčių, kol bus rodomas geriausios kokybės vaizdas.

**Auto. vizualizavimas:** keičiant analoginius kanalus rodomas dabartinio signalo intensyvumas ir ekrane nustatomas triukšmo filtras.

 Ši funkcija galima tik analoginiams kanalams.

- **MPEG trkšm. filtr. (Išjungti / Mažas / Vidutinis / Didelis / Autom.):** sumažinamas MPEG triukšmas, kad vaizdas būtų geresnės kokybės.

- **HDMI tamsumo lygis (Normalus / Mažas):** pasirenkamas pageidaujamas ekrane rodomos juodos spalvos lygis ir nustatomas ekrano vaizdo sodrumas.

 ši funkcija galima tik esant HDMI režimui (RGB signalams).

- **Filmo režimas (Išjungti / Auto1 / Auto2):** nustatoma, kad televizorius automatiškai atpažintų ir apdorotų įvairių šaltinių siunčiamus filmo signalus ir nustatytų optimaliausią vaizdo kokybę.

 Veikia naudojant AV, KOMPONENTINĮ (480i / 1080i) arba HDMI(480i / 1080i) režimą.

- **Motion Plus (Išjungti / Naikinti / Standartinis / Vientisas / Pasirenkamas / Demo):** pašalinamas greitų scenų, kuriose daug judėjimo, tempimas, kad vaizdas būtų aiškesnis.

 Jeigu ekrane atsiranda trikdžių, **Motion Plus** nustatykite ties **Išjungti**. Jeigu **Motion Plus** nustatyta ties **Pasirenkamas** nustatyti **Suliejimo mažinim., Vibravimo mažinim.** arba **Atstatyti** galite rankiniu būdu.

 Jeigu **Motion Plus** nustatyta ties **Demo**, galite palyginti įjungimo ir išjungimo veiksenų skirtumus.

**Blankumo mažinimas:** nustatomas iš vaizdo šaltinių gaunamų vaizdų blankumo mažinimo lygis.

**Vibravimo mažinimas:** nustatomas iš vaizdo šaltinių gaunamų vaizdų vibravimo mažinimo lygis, kai leidžiami filmai.

**Atstatyti:** vėl nustatomi individualizuoti parametrai.

- **Automatinės apsaugos trukmė (2 val. / 4 val. / 8 val. / 10 val. / Išjungti):** Jei ekranas tam tikrą naudotojo nustatytą laiką lieka neveikos būsenoje su nejudančiu vaizdu, suaktyvina ekrano užsklanda, kad apsaugotų nuo sudvigubintų vaizdų.

## TV žiūrėjimas įjungus 3D funkciją

### SVARBI INFORMACIJA APIE SAUGĄ IR SVEIKATĄ ŽIŪRINT 3D VAIZDUS.

Prieš naudodami televizoriaus 3D funkciją perskaitykite ir įsisavinkite toliau pateiktą saugumo informaciją.

#### ⚠ ĮSPĖJIMAS

- Žiūrėdami 3D vaizdus televizoriuje kai kurie žiūrovai gali pajusti diskomfortą, kaip antai svaigulį, pykinimą ar galvos skausmą. Jei jaučiate panašių simptomų, nustokite žiūrėti 3D vaizdus, nusiimkite „3D Active“ akinius ir pailsėkite.
- Ilgą laiką žiūrint 3D vaizdus galimas akių nuovargis. Jei jaučiate akių nuovargį, nustokite žiūrėti 3D vaizdus, nusiimkite „3D Active“ akinius ir pailsėkite.
- Vaikus, kurie naudoja 3D funkciją, turi prižiūrėti suaugęs asmuo. Jei vaikas jaučia akių nuovargį, galvos skausmą, svaigulį ar pykinimą, neleiskite jam toliau žiūrėti 3D vaizdų ir liepkite pailsėti.
- Nenaudokite „3D Active“ akinių kitiems tikslams (kaip įprastų akinių, akinių nuo saulės, apsauginių akinių ir t. t.)
- Jei vaikštote ar judate, nenaudokite 3D funkcijos ar „3D Active“ akinių. Jei naudosite 3D funkciją ar „3D Active“ akinius judėdami, galite susižeisti atsitrenkę į šalia esančius daiktus, už jų užkliūti ir (arba) apvirsti.

## 3D

Ši puiki nauja savybė leidžia jums žiūrėti turinį 3D režimu. Kad visiškai mėgautumėtės trimačiu reginiu, turite įsigyti „Samsung“ 3D aktyvius akinius (SSG-2100AB, SSG-2200AR, SSG-2200KR).

„Samsung“ 3D aktyvūs akiniai parduodami atskirai. Daugiau informacijos apie įsigijimą kreipkitės į pardavėją, iš kurio pirkote televizorių.

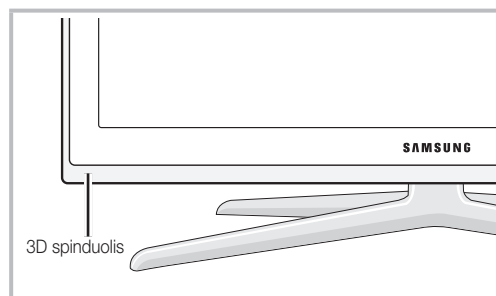
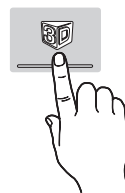



✎ Jei tarp skleistuvo ir 3D aktyvių akinų yra kokių nors objektų, 3D efektas gali būti nepilnas.

- **3D režimas:** pasirinkite 3D įvesties formatą.

✎ Jei norite jausti pilną 3D efektą, pirmiausia užsidėkite 3D aktyvius akinius, tada iš toliau pateikiamo geriausios 3D praktikos sąrašo pasirinkite **3D režimas**.

✎ Žiūrėdami 3D vaizdus, įjunkite „3D Active“ akinius.

3D režimas	Veikimas
<b>Išjungti</b>	Išjungia 3D funkciją.
 <b>2D → 3D</b>	Pakeičia 2D vaizdą į 3D.
 <b>Vienas šalia kito</b>	Rodo du vaizdus vieną šalia kito.
 <b>Viršus ir apačia</b>	Rodo vieną vaizdą virš kito.
 <b>Linija prie linijos</b>	Rodo vaizdus kairei ir dešinei akiai pakaitomis eilėmis.
 <b>Vertikali juosta</b>	Rodo vaizdus kairei ir dešinei akiai pakaitomis stulpeliais.
 <b>Šachmatų lenta</b>	Rodo vaizdus kairei ir dešinei akiai pakaitomis taškeliais.
 <b>Dažnis</b>	Rodo vaizdus kairei ir dešinei akiai pakaitomis kadrais.

✎ „Vienas šalia kito“ ir „Viršus ir apačia“ yra prieinamos tik tada, kai rešimais **DTV, HDMI** ir **USB** raiška yra 720p, 1080i ir 1080p arba kompiuterio ryšys nustatytas per HDMI/DVI kabelį.

✎ Funkcijos „Vertikali juosta“, „Linija prie linijos“ ir „Šachmatų lenta“ prieinamos tik tada, kai skyra nustatyta kompiuterio režimui jungiant per HDMI/DVI kabelį.

✎ „Dažnis“ rodo dažnį (tik 60 Hz), kai skyra nustatyta į kompiuterio režimą.

- **3D → 2D (Išjungti / Ijungti):** rodo vaizdą tik kairei akiai.  
✎ Ši funkcija išjungiama, kai **3D režimas** nustatomas į „2D → 3D“ arba **Išjungti**.
- **3D žiūrėjimo kampas:** bendras 3D vaizdų žiūrėjimo kampo reguliavimas.  
✎ Ši funkcija išjungiama, kai **3D režimas** nustatytas ties „2D → 3D“ arba ties **Išjungti**.
- **Sodrumas:** pritaiko židinio nuotolį / gylį „2D → 3D“ režimu.  
✎ Ši funkcija įjungiama, tik kai **3D režimas** yra „2D → 3D“.
- **Vaizdo koregavimas:** sureguliuoja vaizdą kairei ir dešinei akiai.
- **3D autom. vaizdas (Išjungti / Ijungti):** jei **3D autom. Vaizdas** nustatytas kaip **Ijungti**, „Side-By-Side“ (Vienas šalia kito) formato HDMI signalas su viena iš toliau pateiktų skyrų yra automatiškai perjungiamas į 3D. Čia tinkama 3D informacija turi būti siunčiama standartiniu HDMI 3D formatu.  
✎ Jei 3D įjungti nepavyksta dėl 3D informacijos klaidos, nustatykite **3D autom. Vaizdas** į **Išjungti** ir rankiniu būdu pasirinkite **3D režimas** mygtuku **3D** arba atitinkamu meniu.  
✎ Palaikoma skyra (tik 16:9)

Skyra	Dažnis (Hz)
1280 x 720p	50 / 60 Hz
1920 x 1080i	50 / 60 Hz
1920 x 1080p	24 / 30 / 50 / 60 Hz

- **3D optimizav.:** Bendras 3D efekto reguliavimas.

#### Skyra, palaikoma HDMI kompiuterio režimu

Optimali HDMI kompiuterio režimo skyra yra 1920 x 1080 įvestis.

Kita nei 1920 x 1080 įvesties skyra gali nebūti tinkamai rodoma 3D arba viso ekrano režimu.

# Pagrindinės funkcijos

## Kaip žiūrėti 3D vaizdą

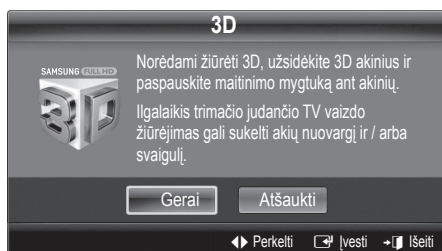

1. Paspauskite mygtuką **CONTENT**, ir pasirodys meniu **Turinio rodinys**.
2. Paspauskite mygtuką ◀ arba ▶ ir pasirinkite **3D**.  
Norėdami žiūrėti 3D, užsidėkite 3D aktyvius akinius ir paspauskite ant akinių esantį maitinimo mygtuką.
3. Pasirinkite **Gerai** ir paspauskite mygtuką **ENTER**
4. Nuotolinio valdymo pulto mygtukais ◀ arba ▶ pasirinkite vaizdą, kurį norite žiūrėti parinktimi **3D režimas**.  
 Priklausomai nuo vaizdo šaltinio formato kai kurie 3D režimai gali būti neprieinami.

## Standartiniam HDMI 3D formatui palaikomi formatai ir naudojimo specifikacijos

Toliau nurodyti 3D formatai rekomenduojami HDMI asociacijos ir turi būti palaikomi.

Šaltinio signalo formatas	Standartinis HDMI 1.4 3D
1920x1080p@24 Hz x 2	1920x2205p@24 Hz
1280x720p@60 Hz x 2	1280x1470p@60 Hz
1280x720p@50 Hz x 2	1280x1470p@50 Hz

Režimas automatiškai perjungiamas į 3D trimatei vaizdo įvesčiai vienu iš aukščiau nurodytų formatų.

Kai naudojamas 24 Hz standartinis 3D HDMI formatas, televizorius optimizuojamas taip:

- **Geriausios skyros ekrano režimas:** jei **Motion Plus** nustatytas **Išjungti**, **Naikinti** arba **Standartinis**, galėsite žiūrėti vaizdą didele skyra, optimaliai pritaikyta šaltinio vaizdo skyrai.
- **Vibravimo mažinimo ekrano režimas:** nustačius **Motion Plus** į **Vientisas** arba **Pasirenkamas**, galite žiūrėti vientisą neivbruojantį vaizdą.

## Prieš naudojant 3D funkciją...

### PASTABA

- Ekranas gali šiek tiek virpėti, jei 3D vaizdus žiūrite esant prastam apšvietimui (dėl stroboskopo šviesos) arba jei įjungta fluorescencinė (50–60 Hz) arba trejopo ilgio bangų lempa. Jei taip yra, pritemdykite arba išjunkite lempą.
- 3D režimas automatiškai išjungiamas tokiais atvejais: kai perjungiamas kanalas arba keičiamas įvesties šaltinis, einama prie **Media Play** arba **Internet@TV**.
- Kai kurios „Vaizdas“ funkcijos **3D** režimu išjungtos.
- **PIP** ir duomenų transliavimas (MHEG / MHP) **3D** režimu nepalaikomas.
- Kito gamintojo 3D aktyvūs akiniai gali būti nepalaikomi.
- Kai TV pirmą kartą įjungiamas, gali trukti šiek tiek laiko, kol 3D vaizdas bus optimizuotas.
- 3D aktyvūs akiniai gali tinkamai neveikti, jei 3D gaminyje arba elektroniniai įrenginiai įjungti netoli akinių arba televizoriaus. Jei iškilo problema, kitus elektroninius įrenginius laikykite kuo toliau nuo 3D aktyvių akinių.
- Žiūrėdami 50 Hz 3D vaizdus esant įjungtam režimui „Game“ (Žaidimai) jautrus regėjimo žiūrovai gali matyti šviesaus vaizdo virpėjimą.
- **Nuotraukos iš Media Play** rodomos tik režimu „2D → 3D“.
- Jei žiūrėdami televizorių su 3D aktyviaisiais akiniais gulėsite ant šono, vaizdas gali atrodyti tamsus arba gali būti visai nematomas.
- Žiūrėkite 3D vaizdus numatytu kampu ir tinkamu atstumu nuo televizoriaus.
  - Priešingu atveju galite nepajusti 3D vaizdų efekto.
- Optimalus žiūrėjimo atstumas yra triskart televizoriaus aukščio ar didesnis. Rekomenduojame atsisėsti taip, kad žiūrinčiojo akys būtų viename lygyje su ekranu.

## Vaizdo nustatymas iš naujo (Gerai / Atšaukti)

Vėl nustatomi numatytieji esamo vaizdo režimo nustatymai.

### Televizoriaus sujungimas su kompiuteriu

Nustatykite kompiuterio įvesties šaltinį.

### Automatinis reguliavimas TOOLS

Dažnio reikšmės / padėtys ir suderinimas nustatomas automatiškai.

Ši funkcija negalima, jeigu jungiama naudojant HDMI / DVI kabelį.

## Ekranas

- **Grubus / Švelnus:** pašalinami arba sumažinami vaizdo trikdžiai. Jei tikslaus kanalų sureguliuavimo nepakanka vaizdo trikdžiams pašalinti, tuomet kuo tiksliau nustatykite dažnius (**Grubus**) ir mėginkite tiksliai sureguliuoti dar kartą. Sumažinę vaizdo trikdžius, vėl sureguliuokite vaizdą taip, kad jis būtų ekrano centre.
- **Padėtis:** kompiuterio ekrano padėtį nustatykite krypties mygtuku (▲ / ▼ / ◀ / ▶).
- **Vaizdo nustatymas iš naujo:** vėl nustatomi numatytieji vaizdo nustatymai.

### Televizoriaus naudojimas vietoje kompiuterio monitoriaus

Kompiuterio programinės įrangos nustatymas (remiantis „Windows XP“)

Priklausomai nuo „Windows“ versijos ir j vaizdo plokštės, tikrasis kompiuterio ekrano turinys gali skirtis; tokiu atveju beveik visada bus taikoma ta pati pagrindinė sąrankos informacija. (Priešingu atveju kreipkitės į kompiuterio gamintoją arba į „Samsung“ platintoją.)

1. Spustelėkite „Valdymo skydelį“, esantį „Windows“ pradiniam meniu.
2. Lange „Valdymo skydelis“ spustelėkite „Išvaizda ir temos“; bus rodomas ekrano nustatymų dialogo langas.
3. Spustelėkite „Ekranas“; bus rodomas ekrano nustatymų dialogo langas.
4. Dialogo lange eikite į skirtuką „Nustatymai“.
  - Tinkamas dydžio nustatymas (skyra) [Optimali: 1920 X 1080 pikselių]
  - Jei ekrano nustatymų dialogo lange yra vertikalojo dažnio parinktis, teisinga jo vertė yra „60“ arba „60 Hz“. Priešingu atveju spustelėkite „Gerai“ ir uždarykite dialogo langą.

## Garso meniu

### Iš anksto nustatyto garso režimo keitimas

### SRS TheaterSound TOOLS

- **Standartinis:** parenka įprastinio garso režimą.
- **Muzika:** akcentuojami ne balsai, o muzika.
- **Filmas:** nustatomas filmams tinkamiausias garsas.
- **Aiškus balsas:** akcentuojami ne kiti garsai, o balsai.
- **Stiprinimas:** didinamas aukštų dažnių garso intensyvumas, kad turintiesiems klausos sutrikimų būtų lengviau klausyti.

### Garso nustatymų nustatymai

### Glodintuvas

reguliuoja garso režimą (tik standartinio garso režimą).

- **Balansas K/D:** nustatomas balansas tarp dešiniojo ir kairiojo garsiakalbių.
- **100Hz / 300Hz / 1kHz / 3kHz / 10kHz** (Juostos pločio reguliavimas): nustatoma konkreti dažnių juosta.
- **Atstatyti:** vėl nustatomi numatytieji glodintuvo nustatymai.

### Garso sistemos ir pan.

### SRS TruSurround HD (Išjungti / Įjungti)

TOOLS

(tik standartiniam garso režimui)

Naudojant šią funkciją ir HRTF (angl. Head Related Transfer Function) technologiją, per garsiakalbius ar ausines galima klausyti trimačio 5.1 kanalo garso.

### SRS TruDialog (Išjungti / Įjungti)

(tik standartiniam garso režimui)

Naudojant šią funkciją galima nustatyti, kad balsas skambėtų stipriau nei foninė muzika ar garso efektai ir žiūrint laidą dialogas būtų girdimas aiškiau.

# Pagrindinės funkcijos

## Garso sist. Kalba

(tik skaitmeniniams kanalams)

Pakeiskite numatytąją garso sistemos kalbą.

 Galima kalba gali skirtis atsižvelgiant į transliaciją.

## Garso sistemos formatas

(tik skaitmeniniams kanalams)

Kai garsas skleidžiamas ir iš pagrindinio garsiakalbio, ir iš garso imtuvo, dėl pagrindinio garsiakalbio ir imtuvo garso dekodavimo greičio skirtumų gali atsirasti garso aidas. Tokiu atveju naudokite TV garsiakalbio funkciją.

 **Garso sistemos formatas** parinktis gali skirtis atsižvelgiant į transliaciją. 5.1 kanalo skaitmeninis garsas „Dolby“ galimas tik optiniu kabeliu prijungus išorinį garsiakalbį.

## Garso sistemos ap.

(prieinamas ne visuose regionuose) (tik skaitmeniniams kanalams)

Naudojant šią funkciją reguliuojamas garso srautas, skirtas garsui aprašyti (angl. Audio Description – AD), kai jis iš transliuotojo siunčiamas kartu su pagrindiniu garsu.

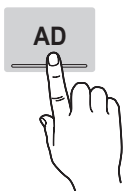

■ **Garso sistemos ap. (Išjungti / Įjungti):** garso aprašymo funkcija įjungžiama arba išjungžiama.

■ **Garsumas:** nustatomas garso aprašymo garsumas.

## Auto Garsumas (Išjungti / Normalus / Naktinis)

Norėdami sureguliuoti kiekvieno kanalo garsumo lygį nustatykite **Normalus**.

■ **Naktinis:** naudojant šį režimą garso kokybė, lyginant su **Normalus** režimu, yra daug geresnė – beveik nesigirdi triukšmo. Ji tinka naktį.

## Pasir. garsiakalbį (Išor. garsiakalbis / TV garsiakalbis)

Dėl pagrindinio garsiakalbio ir imtuvo garso dekodavimo greičio skirtumų gali pasigirsti aidas. Tokiu atveju parinkite televizoriui **Išor. garsiakalbis**.

 Kai parinktis **Pasir. garsiakalbį** nustatyta kaip **Išor. garsiakalbis**, garsumo ir MUTE mygtukai neveikia, o garso nustatymai ribojami.

 Kai **Pasir. garsiakalbį** nustatyta ties **Išor. garsiakalbiu**.

- **TV garsiakalbis:** Išjungti, **Išor. garsiakalbis:** Įjungti

 Kai parinktis **Pasir. garsiakalbį** nustatyta kaip **TV garsiakalbis**

- **TV garsiakalbis:** Įjungti, **Išor. garsiakalbis:** Įjungti

 Jeigu nėra vaizdo signalo, garsas nesklis nė iš vieno garsiakalbio.

## Papild. nustatymas

(tik skaitmeniniams kanalams)

■ **DTV garso lygis (MPEG / HE-AAC):** naudojant šią funkciją iki pageidaujamo lygio galima sumažinti balso signalų (tai vieni iš signalų, gaunami skaitmeninės TV transliacijos metu) neatitikimus.

 Pagal transliavimo signalo tipą galima nustatyti 10 dB ir 0 dB **MPEG / HE-AAC**.

 Norėdami padidinti arba sumažinti garsumą atitinkamai nustatykite skaičių nuo 0 iki -10.

■ **SPDIF išvestis:** SPDIF (angl. „Sony Philips Digital InterFace“) skaitmeninė sąsaja naudojama, kad būtų gaunamas skaitmeninis garsas ir šalinami trikdžiai perduodant jį į garsiakalbius ir įvairius skaitmeninius prietaisus, pvz., DVD diskų leistuvą.

**Garso sistemos formatas:** Žiūrėdami televizorių ar vaizdajuostę arba per papildomą prietaisą, pvz., AV imtuvą (0 msek. ~ 250 msek.) klausydami skaitmeninės garso išvesties, pašalinkite garso ir vaizdo sinchronizacijos problemas.

 Konfigūruodami namų kino sistemą prijunkite 5.1 kanalo garsiakalbius ir maksimizuokite interaktyvų trimačio garso potyrį.

**Garso delsa:** Žiūrėdami televizorių ar vaizdajuostę arba per papildomą prietaisą, pvz., AV imtuvą (0 msek. ~ 250 msek.) klausydami skaitmeninės garso išvesties, pašalinkite garso ir vaizdo sinchronizacijos problemas.

■ **„Dolby Digital“ g. (Line / RF):** naudojant šią funkciją minimizuojami signalo neatitikimai tarp „Dolby Digital“ ir garso (t. y. MPEG garso, HE-AAC, ATV garso) signalų.

 Dinamiškam garsui gauti pasirinkite **Line**, o stiprių ir švelnių garsų skirtumui sumažinti nakties metu **RF**.

**Line:** signalams, kurie yra stipresni arba silpnesni nei -31 dB (atskaitinis), nustatykite -20 dB arba -31 dB išvesties lygį.

**RF:** signalams, kurie yra stipresni arba silpnesni nei -20 dB (atskaitinis), nustatykite -10 dB arba -20 dB išvesties lygį.

## Garso nustatymas iš naujo (Gerai / Atšaukti)

Vėl nustatomi gamykliniai garso nustatymai.

### Kaip pasirinkti garso veikseną

Nustačius **Dual I-II** ekrane rodoma esamas garso režimas.

	Garso tipas	Dual 1/2	Numatytasis
A2 Stereo	Mono	<b>Mono</b>	Automatinis keitimas
	Stereo	<b>Stereo ↔ Mono</b>	
	Dual	<b>Dual I ↔ Dual II</b>	
NICAM Stereo	Mono	<b>Mono</b>	Automatinis keitimas
	Stereo	<b>Mono ↔ Stereo</b>	
	Dual	<b>Mono ↔ Dual I</b> ↖ Dual II ↙	

- Jei stereosignalas silpnas ir jis automatiškai perjungiamas, įjunkite monorežimą.
- Ši funkcija suaktyvinama tik, kai gaunamas stereogarsu signalas.
- Ji galima tik, jei **Įvestis** šaltinis nustatytas kaip **TV**.

## Sąrankos meniu

## Laiko nustatymas

### Trukmė

- Laikrodis:** Laikrodį būtina nustatyti, kad galėtumėte naudoti įvairias televizoriaus laikmačio funkcijas.
  - Esamas laikas bus rodomas kaskart paspaudus mygtuką **INFO**.
  - Atjungus maitinimo laidą laiką reikia nustatyti iš naujo.
- Laikrodžio režimas (Automatinis / Rankinis)**
  - Atsižvelgiant į transliavimo stoties signalą automatiškai nustatytas laikas gali būti netikslus. Tokiu atveju nustatykite laiką rankiniu būdu.
  - Kad laikas būtų nustatomas automatiškai, turi būti prijungta antena.
- Laikrodžio nustatymas:** Nustatykite **Diena**, **Mėnuo**, **Metai**, **Valanda** ir **Minutė** rankiniu būdu.
  - Ši funkcija galima tik, kai **Laikrodžio režimas** nustatytas kaip **Rankinis**.
- Laiko zona** (priklausomai nuo šalies): pasirinkite savo laiko zoną.
  - Šią funkciją galite naudoti, kai **Šalis** nustatyta kaip **Kita**.
  - Ši funkcija galima tik tada, kai funkcija **Laikrodžio režimas** yra **Autom.**

### Išjungimo laikmačio naudojimas

- Išjung. laikmat.** **TOOLS**: televizorius automatiškai išjungiamas praėjus nustatytam laikotarpiui (30, 60, 90, 120, 150 ir 180 min.).
  - Norėdami atšaukti **Išjung. laikmat.** pasirinkite **Išjungti**.

## Laikmačio įjungimo / išjungimo nustatymas

- 1 laikmatis / 2 laikmatis / 3 laikmatis:** Galimi trys laikmačio įjungimo / išjungimo nustatymai. Pirmiausia turite nustatyti laikrodį.

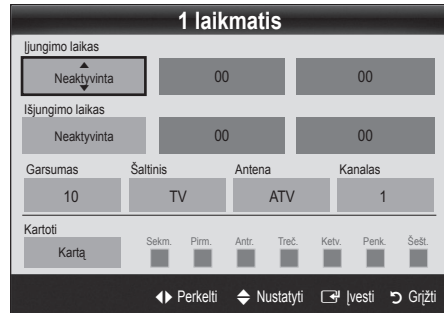

**Įjungimo laikas / Išjungimo laikas:** nustatykite valandas, minutes ir įjungimą / išjungimą. (Norėdami įjungti laikmatį su norimu įsijungimo laiku pasirinkite **Aktyvinta**.)

**Garsumas:** Pasirinkite reikiamą garsą.

**Šaltinis:** pasirinkite, ar turinys bus leidžiamas per **TV** ar **USB**, kai televizorius įsijungs automatiškai. (**USB** galima pasirinkti tik, jei prie televizoriaus prijungtas USB prietaisas)

**Antena** (jei **Šaltinis** nustatytas kaip **TV**): pasirinkite **ATV** arba **DTV**.

**Kanalas** (jei **Šaltinis** nustatytas kaip **TV**): pasirinkite norimą kanalą.

**Turinys** (jei **Šaltinis** nustatytas kaip **USB**): pasirinkite USB įrenginio aplanką, kuriame saugomi muzikos ar nuotraukų failai, ieštinami automatiškai įsijungus televizoriui.

#### ⓘ PASTABA

- Jei USB įrenginio atmintyje nėra muzikos failo arba jei nepasirinktas aplankas, kuriame saugomas muzikos failas, Laikmačio funkcija veikia netinkamai.
- Jei USB įrenginio atmintyje saugomas tik vienas nuotraukos failas, skaidrių peržiūros funkcija neveikia.
- Negalima pasirinkti aplanko, kurio pavadinimas per ilgas.
- Kiekvienam jūsų naudojamam USB įrenginiui yra priskirta po atskirą aplanką. Naudojant daugiau nei vieną to paties tipo USB įrenginį būtina įsitikinti, kad kiekvienam USB įrenginiui priskirti aplankai pavadinti skirtingai.

**Kartoti:** pasirinkite **Kartą**, **Kasdien**, **Pr.~P.**, **Pirm~Šešt.**, **Št.~S.** arba **Rankinis**. Jei pasirinksite **Rankinis**, galėsite nustatyti dieną, kada norite suaktyvinti laikmatį.

Žymė ✓ nurodo, kad pasirinkta diena.

- Automatiškai išjungti maitinimą (įmanoma tik, jei televizorius buvo įjungtas nustačius laikmatį; praėjus 3 valandoms, kai televizorius buvo neveikos būsenoje, jis automatiškai išjungiamas, kad neperkaistų).

# Pagrindinės funkcijos

## Programos užrakinimas

### Sauga

- ✎ PIN kodo įvesties ekranas rodomas prieš sąrankos ekraną.
- ✎ Įveskite savo 4-skaitmenų PIN kodą; numatytasis yra 0-0-0-0. PIN kodą keiskite naudodami parinktį **Keisti PIN kodą**.
- **Užraktas nuo vaikų (Išjungti / Įjungti): Kanalo tvarkytuvus** galite užrakinti kanalus, kad negalioti vartotojai, pvz., vaikai, nežiūrėtų netinkamų programų.
  - ✎ Ši funkcija galima tik, jei **Įvestis** šaltinis nustatytas kaip **TV**.
- **Tėvų užraktas** (priklausomai nuo šalies): užrakinkite kanalus vartotojo nustatytu 4-ių skaitmenų PIN kodu, kad negalioti vartotojai, pvz., vaikai, nežiūrėtų netinkamų programų. Jeigu pasirinktas kanalas užrakintas, rodomas simbolis „“.
- **Leidžia visas:** atrakinti visas programas.
- **Keisti PIN kodą:** pakeiskite savo asmeninį atpažinimo numerį, būtiną sukonfigūruoti televizorių.
  - ✎ Jeigu pamiršote PIN kodą, spauskite nuotolinio valdymo pulto mygtukus nurodyta seka – PIN kodas bus atstatytas į 0-0-0-0: **POWER** (išjungti) → **MUTE** → **8** → **2** → **4** → **POWER** (įjungti).

## Kitos funkcijos

### Kalba

- **Meniu kalba:** nustatykite meniu kalbą.
- **Teleteksto kalba:** nustatykite pageidaujama teleteksto kalbą.
  - ✎ Anglų kalba yra numatytoji tais atvejais, kai transliacija pasirinkta kalba yra neįmanoma.
- **Pirmenybė (Pirminė garso sistemos kalba / Antrinė garso sistemos kalba / Pirminė subtitrų kalba / Antrinė subtitrų kalba / Pirminė teleteksto kalba / Antrinė teleteksto kalba):** pasirinkite kalbą, kuri bus numatytoji pasirinkto kanalo kalba.

## Subtitrai

Šiame meniu galite nustatyti **Subtitrai** režimą.

SUBT.



- **Subtitrai (Išjungti / Įjungti):** subtitrai įjungiami arba išjungiami.
- **Režimas (Normalus / Susilp. Klausia):** nustatomas subtitrų režimas.
- **Subtitrų kalba:** nustatoma subtitrų kalba.
  - ✎ Jei žiūrima programa nepalaiko funkcijos **Susilp. Klausia**, net ir pasirinkus režimą **Susilp. Klausia** automatiškai įjungiamas **Normalus** režimas.
  - ✎ Anglų kalba yra numatytoji tais atvejais, kai transliacija pasirinkta kalba yra neįmanoma.

## Skaitmeninis tekstas (Išjungti / Įjungti)

(tik JK)

Jei programa transliuojama su skaitmeniniu tekstu, ši funkcija yra įjungta.

## Tinklas (Tinklo tipas / Tinklo sąranka / Tinklo testas / SWL(Samsung Wireless Link) / SWL jungtis)

Daugiau informacijos apie nustatymo parinktis rasite instrukcijose „Tinklo jungtis“ (28 psl.).

## Bendros

- **Žaidimų režimas (Išjungti / Įjungti):** prijungę žaidimų pultus, pvz., „PlayStation™“ ar „Xbox™“ ir pasirinkę žaidimų meniu galite mėgautis tikroviškesne žaidimų aplinka.
  - ✎ **PASTABA**
    - Įspėjimai ir apribojimai, susiję su žaidimų režimu
      - Norėdami atjungti žaidimų pultą ir prijungti kitą papildomą prietaisą, sąrankos meniu **Žaidimų režimas** nustatykite kaip **Išjungti**.
      - Jei televizoriaus meniu rodomas esant **Žaidimų režimas**, ekranas truputį virpa.
    - **Žaidimų režimas** neprieinama, kai nustatytas televizoriaus arba kompiuterio įvesties šaltinis.
    - Prijungę žaidimų pultą, **Žaidimų režimą** nustatykite ties **Įjungti**. Deja, galite pastebėti, kad pablogėjo vaizdo kokybė.
    - Jeigu **Žaidimų režimas** nustatytas ties **Įjungtas**:
      - **Vaizdas** režimas nustatytas kaip **Standartinis o Garsas** režimas – kaip **Filmas**.
      - **Glodintuvas** neprieinamas.

- **BD Wise (Išjungti / Įjungti):** jei naudojami **BD Wise** palaikantys „Samsung“ DVD diskų leistuvai, „Blu-ray“ grotuvai ir namų kino sistemos, gaunama optimaliausia vaizdo kokybė. Jeigu **BD Wise** yra nustatyta kaip **Įjungti**, automatiškai nustatoma ir optimaliausia vaizdo režimo skyra.  
Ši funkcija galima HDMI laidu prijungus tokius „Samsung gaminius“, kurie palaiko **BD Wise**.
- **Meniu ryškumas (Šviesus / Tamsu):** nustatykite meniu skaidrumą.
- **Melodija (Išjungti / Mažas / Vidutinis / Didelis):** nustatykite, kad įjungiant arba išjungiant televizorių skambėtų melodija.  
 **Melodija** išjungta, jei **FastStart** yra **Įjungti**.
- **FastStart (Išjungti / Įjungti):** Įjungus televizorių su šia funkcija ekranas greitai prabus.

## Bendroji sąsaja

- **CI meniu:** jį naudodamas vartotojas gali rinktis iš CAM pateikiamo meniu. Pasirinkite CI meniu, pagrįstą kompiuterio plokštės meniu.
  - **Programos informacija:** peržiūrėkite į „CI“ vietą įdėtos CAM duomenis ir į CAM idėtos „CI“ arba „CI+“ kortelės duomenis. CAM galite įdiegti bet kada – nesvarbu, ar jūs televizorių įjungtas ar išjungtas.
1. CI CAM modulį galite įsigyti apsilankę pas artimiausią platintoją arba telefonu.
  2. Gerai įdėkite „CI“ arba „CI+“ kortelę į CAM rodyklės kryptimi.
  3. CAM, kurioje įdėta „CI“ arba „CI+“ kortelė, į bendrosios sąsajos jungties vietą įdėkite rodyklės kryptimi, kad ji susilygiuotų su jungties vieta.
  4. Patikrinkite, ar matote vaizdą per koduotų signalų kanalą.

## Nuotolinis belaid. vald.

Įjunkite, išjunkite arba leiskite naudoti belaidžius nuotolinius valdiklius.

## Vaizdas vaizde (PIP)











### PIP

Vienu metu galima žiūrėti televizorių ir dar vieną išorinį vaizdo šaltinį. **PIP** (Vaizdas vaizde) veikia skirtingais režimais.

### PASTABA





- Apie PIP garsą rasite **Garso pasirinkimas** instrukcijose.
- Jeigu išjungsite televizorių jam veikiant **PIP** režimu, PIP langas pradings.
- Pastebėsite, kad pagrindiniame ekrane leidžiant žaidimus ar karaoke vaizdas PIP lange tampa kiek nenatūralus.
- kol veikia **Internet@TV**, **PIP** funkcija yra nenaudotina.
- PIP nustatymai

Pagrindinis vaizdas	Papildomas vaizdas
Komponentas, HDMI1/ DVI, HDMI2, HDMI3, HDMI4, PC	TV

- **PIP (Išjungti / Įjungti):** įjunkite arba išjunkite PIP funkciją.
- **Kanalai:** pasirinkite kanalą papildomam ekranui.
- **Dydis** ( /  /  / ): pasirinkite papildomo vaizdo dydį.
- **Padėtis** ( /  /  / ): pasirinkite papildomo vaizdo padėtį.  
 Dvigubu režimu ( / ) padėties negalima pasirinkti.
- **Garso pasirinkimas (Pagrindinis / Papildomas):** esant **PIP** režimui galite pasirinkti pageidaujama garsą (**Pagrindinis / Papildomas**.)

## Pagalbos meniu

### Savidiagnostika

-  Savaiminė diagnostika gali užtrukti kelias sekundes; tai įprasta televizoriaus veiklos dalis.
- **Vaizdo patikrinimas (Taip / Ne):** naudokite patikrinti vaizdo problemas.
- **Garso patikrinimas (Taip / Ne):** problemoms dėl garso tikrinti naudokite gamyklinės melodijos garsą.  
 Jei prieš atliekant garso patikrą iš televizoriaus garsiakalbių nesigirdi jokie garso, įsitinkinkite jog meniu **Garsas** parinktis **TV garsiakalbis** nustatyta ties **TV garsiakalbis**.
-  Patikros metu melodija girdima net, jei parinktis **Pasir. garsiakalbį** nustatyta kaip **Išor. garsiakalbis** arba paspaudus mygtuką **MUTE** išjungiamas garsas.
- **Signalo informacija:** (tik skaitmeniniams kanalams) HDTV priimamo kanalo kokybė yra puiki arba kanalai neprieinami. Sureguliuokite anteną, kad signalas būtų stipresnis.
- **Trikčių šalinimas:** jei atrodo, kad televizoriuje kažkas sutriko, skaitykite šį aprašą.  
 Jei netinka nė vienas patarimas, kaip šalinti trikdžius, kreipkitės į „Samsung“ klientų aptarnavimo centrą.

# Pagrindinės funkcijos

## Progr. atnaujin.

**Progr. atnaujin.** galima per transliuojamus signalus ar tinklą arba iš [www.samsung.com](http://www.samsung.com) į USB atmintinę atsisiuntus naujausią aparatinę įrangą.

**Dabartinė versija** dabartinė programinės įrangos versija.

Programinę įrangą nurodo „Metai-Mėnuo-Diena\_Versija“.

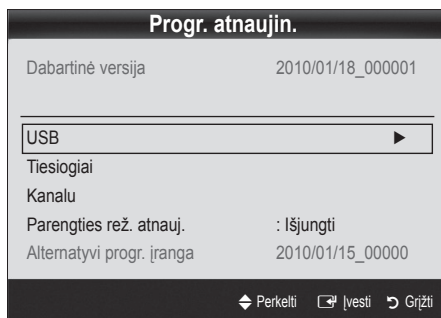

## Kaip įdiegti naujausią versiją

### ■ USB [TOOLS] :

televizorių įdėkite USB laikmeną, kurioje yra mikroprograma, atsisiųsta į televizorių iš [www.samsung.com](http://www.samsung.com). Pasirūpinkite, kad diegiant naujinius nebūtų išjungtas

maitinimas arba pašalinta USB laikmena. Baigus diegti aparatinės įrangos naujinius televizorius automatiškai išsijungs ir vėl įsijungs. Kai programinė įranga bus atnaujinta, ankstesni vaizdo ir garso nustatymai vėl bus pakeisti numatytaisiais. Patariame jums pasižymėti savo nustatymus, kad atlikus naujinimą galėtumėte lengvai nustatyti juos iš naujo.

### ■ Tiesiogiai: atnaujinkite programinę įrangą internetu.

Pirmiausia sukonfigūruokite tinklą. Išsamiau procedūros, kaip naudoti Tinklo sąranką, aprašytos skyriuje „Tinklo jungtis“.

Jei interneto ryšys veikia netinkamai, jis gali atsijungti. Mėginkite prisijungti dar kartą. Jei problema kartojasi, prisijuskite ir įdiekite naujinius naudodami USB įrenginį.

Galinis televizoriaus skydelis

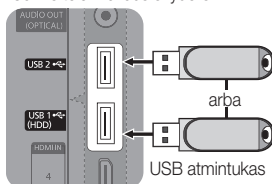

■ **Kanalų:** programinę įrangą atnaujinkite naudodami transliavimo signalą.

Jei ši funkcija pasirenkama, kol programinė įranga transliuojama, ji bus automatiškai surasta ir parsisiųsta.

Programinės įrangos siuntimo laikas nustatomas pagal signalo būseną.

■ **Parengties rež. atnauj.:** Pasirinktu laiku bus automatiškai atliekamas rankinis naujinimas. Kadangi televizoriaus maitinimas yra įjungiamas iš vidaus, LED ekranas gali truputį šviesti. Tai gali trukti ilgiau nei 1 valandą, kol bus baigta naujinti programinė įranga.

■ **Alternatyvi progr. įranga** (atsarginė kopija): Rodo programinės įrangos versiją, atsisiųstą **Tiesiogiai**. Naujinant programinę įrangą, kai nuo paskutinio žingsnio nebesitęs naujinimas, bus įjungta ši funkcija.

## Alternatyvi progr. įranga

Peržiūrėkite šią informaciją, kai prie televizoriaus jungiate papildomus prietaisus.

## Susisiekti su „Samsung“

Šią informaciją žiūrėkite, jei televizorius veikia netinkamai arba jei norite atnaujinti programinę įrangą. Galite rasti informacijos apie mūsų skambučių centrus ir apie tai, kaip prisijungti gaminius ir programinę įrangą.

# Papildomos funkcijos

## Sujungimas su kompiuteriu

### HDMI / DVI kabelio / „D-sub“ kabelio naudojimas

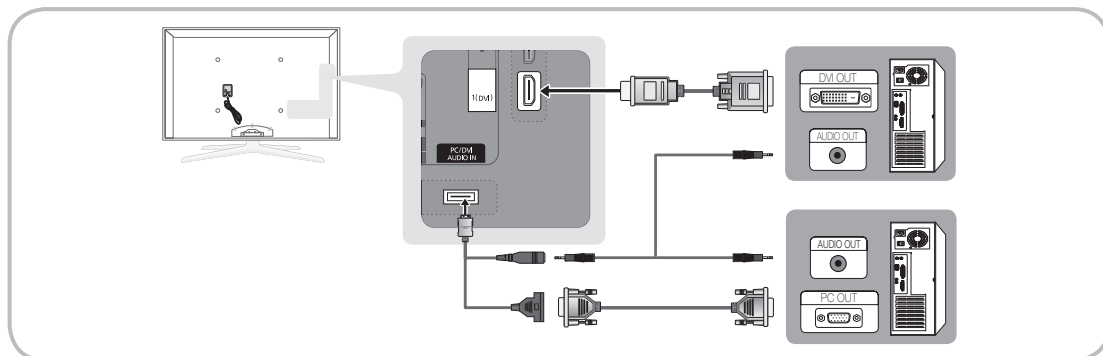

### Ekranų režimai (D-Sub ir HDMI/DVI įvestis)

Optimali skyra yra 1920 X 1080 esant 60 Hz.

Režimas	Skyra	Horizontalus dažnis (KHz)	Vertikalus dažnis (Hz)	Taškų taktų dažnis (MHz)	Sinchronizacijos signalo poliškumas (H / V)
IBM	640 x 350	31.469	70.086	25.175	+/-
	720 x 400	31.469	70.087	28.322	-/+
MAC	640 x 480	35.000	66.667	30.240	-/-
	832 x 624	49.726	74.551	57.284	-/-
	1152 x 870	68.681	75.062	100.000	-/-
VESA CVT	720 x 576	35.910	59.950	32.750	-/+
	1152 x 864	53.783	59.959	81.750	-/+
	1280 x 720	56.456	74.777	95.750	-/+
	1280 x 960	75.231	74.857	130.000	-/+
VESA DMT	640 x 480	31.469	59.940	25.175	-/-
	640 x 480	37.861	72.809	31.500	-/-
	640 x 480	37.500	75.000	31.500	-/-
	800 x 600	37.879	60.317	40.000	+/+
	800 x 600	48.077	72.188	50.000	+/+
	800 x 600	46.875	75.000	49.500	+/+
	1024 x 768	48.363	60.004	65.000	-/-
	1024 x 768	56.476	70.069	75.000	-/-
	1024 x 768	60.023	75.029	78.750	+/+
	1152 x 864	67.500	75.000	108.000	+/+
	1280 x 1024	63.981	60.020	108.000	+/+
	1280 x 1024	79.976	75.025	135.000	+/+
	1280 x 720	45.000	60.000	74.250	+/+
	1280 x 800	49.702	59.810	83.500	-/+
	1280 x 800	62.795	74.934	106.500	-/+
	1280 x 960	60.000	60.000	108.000	+/+
1360 x 768	47.712	60.015	85.500	+/+	
1440 x 900	55.935	59.887	106.500	-/+	
1440 x 900	70.635	74.984	136.750	-/+	
1600 x 1200	75.000	60.000	162.000	+/+	
1680 x 1050	65.290	59.954	146.250	-/+	
VESA GTF	1280 x 720	52.500	70.000	89.040	-/+
	1280 x 1024	74.620	70.000	128.943	-/-
VESA DMT / DTV CEA	1920 x 1080p	67.500	60.000	148.500	+/+

### PASTABA

- Jungdami HDMI / DVI laidą turite naudoti **HDMI IN 1(DVI)** kištuką.
- Pakaitinis režimas nepalaikomas.
- Pasirinkus nestandartinį vaizdo formatą, televizorius gali veikti netinkamai.
- Palaikomi atskiras ir jungtinis režimai. SOG (Sync On Green) sinchronizavimas nepalaikomas.

# Papildomos funkcijos

## Tinklo ryšys

Galite nustatyti savo televizorių, kad naudojant laidinę arba belaidę jungtį jis galėtų prieiti prie interneto per jūsų vietinį tinklą (LAN).

### Prijungimas prie kabelio tinklo

Yra trys būdai kabeliu prijungti savo televizorių prie savo LAN:

- Galite prijungti savo televizorių prie LAN 5 kategorijos kabeliu prijungdami televizoriaus gale esantį LAN prievadą prie išorinio modemo. Žr. toliau pateiktą schemą.

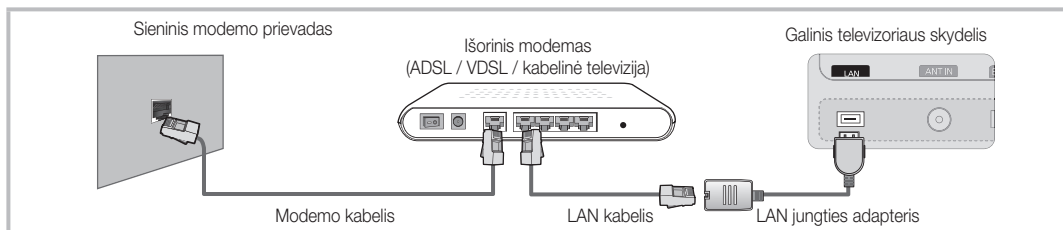

- Galite prijungti savo televizorių prie savo LAN prijungdami televizoriaus gale esantį LAN prievadą prie IP skirstytuvo, kuris yra prijungtas prie išorinio modemo. Junkite 5 kategorijos kabeliu. Žr. toliau pateiktą schemą.

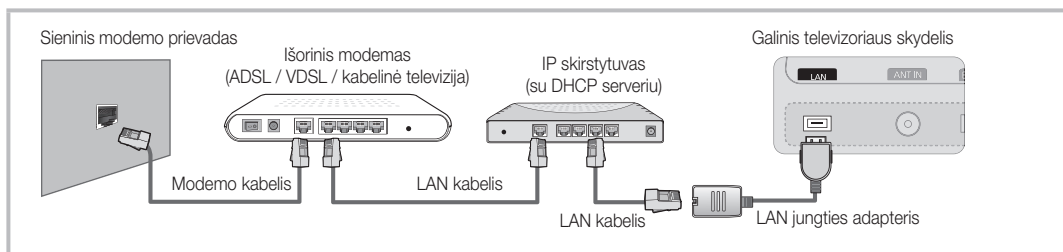

- Priklausomai nuo jūsų tinklo konfigūracijos savo televizorių prie LAN galite prijungti televizoriaus gale esantį LAN prievadą 5 kategorijos kabeliu prijungdami tiesiai prie sieninio tinklo lizdo. Žr. toliau pateiktą schemą. Žinokite, kad sieninis lizdas yra prijungtas prie modemo arba maršrutizatoriaus kitur jūsų namuose.



Jeį naudojate dinaminį tinklą, turite naudoti ADSL modemą arba maršrutizatorių, kuris palaiko dinaminį tinklo kompiuterių konfigūravimo protokolą (DHCP). DHCP palaikantys modemas ir maršrutizatoriai automatiškai teikia IP adresą, potinklio šabloną, išėjimą ir DNS reikšmes, kurių reikia jūsų televizoriui prisijungti prie interneto, taigi jums nereikia įvesti jų rankiniu būdu. Daugelis namų tinklų yra dinaminiai.

Kai kuriems tinklams reikalingas statinis IP adresas. Jei jūsų tinklui reikalingas statinis IP adresas, kai nustatote tinklo ryšį, savo televizoriaus kabelio sąrankos ekrano rodytėje rankiniu būdu turite įvesti IP adresą, potinklio šabloną, išėjimą ir DNS reikšmes. Norėdami gauti IP adresą, potinklio šabloną, išėjimą ir DNS reikšmes kreipkitės į savo interneto paslaugos teikėją (ISP). Jei jūsų kompiuteris „Windows“, galite rasti šias reikšmes kompiuteryje.

 Kai jūsų tinklui reikalingas statinis IP adresas, galite naudoti DHCP palaikančius ADSL modemus. DHCP palaikantys ADSL modemas taip pat leidžia jums naudoti statinius IP adresus.

## Tinklo sąranka (Autom.)

Kai jungiate savo televizorių prie tinklo, kuris palaiko DHCP, naudokite automatinę **Tinklo sąranka**. Norėdami automatiškai nustatyti savo televizoriaus kabelio tinklo ryšį atlikite šiuos veiksmus:

### Automatinis nustatymas

1. Prijunkite savo televizorių prie LAN, kaip aprašyta ankstesnėje dalyje.
2. Įjunkite savo televizorių, paspauskite savo nuotolinio valdymo pulto mygtuką **MENU**, mygtukais ▲ arba ▼ pasirinkite **Nustatymai**, tada paspauskite mygtuką **ENTER** [↵].
3. Mygtuku ▲ arba ▼ pasirinkite Tinklas, esantį meniu **Nustatymai**, tada spauskite mygtuką **ENTER** [↵]. Atsiranda ekrano rodinys „Tinklas“.



4. Ekrano rodinyje **Tinklas** pasirinkite **Tinklo tipas**.
5. Nustatykite **Tinklo tipas** į **Kab.**.
6. Pasirinkite **Tinklo sąranka**. Atsiranda ekrano rodinys **Tinklo sąranka**.



7. Nustatykite **Interneto protokolo sąranka** į **Autom.**.
8. Kai naudojama parinktis **Autom.**, reikiamos interneto reikšmės gaunamos ir įvedamos automatiškai.
9. Baigę paspauskite savo nuotolinio valdymo pulto mygtuką **RETURN**.
10. Jei funkcija **Tinklas** negavo tinklo ryšio reikšmių, instrukcijas rasite parinktyje **Rankinis**.

## Tinklo sąranka (Rankinis)

Kai jungiate savo televizorių prie tinklo, kuriam reikalingas statinis IP adresas, naudokite rankinę **Tinklo sąranka**.

### Tinklo ryšio reikšmių gavimas

Norėdami gauti tinklo ryšio reikšmes daugelyje „Windows“ kompiuterių atlikite šiuos veiksmus:

1. Dešiniu pelės klavišu spustelėkite tinklo piktogramą ekrano apačioje dešinėje.
2. Atsidariusiame iššokančiame meniu spustelėkite „Būseną“.
3. Atsidariusiame dialogo lange spustelėkite skirtuką „Palaikymas“.
4. Skirtuke „Palaikymas“ spustelėkite mygtuką „Išsamiai“. Rodomos tinklo ryšio reikšmės.

### Rankinis nustatymas

Norėdami nustatyti savo televizoriaus kabelio tinklo ryšį rankiniu būdu atlikite šiuos veiksmus:

1. Atlikite 1–6 procedūros „Automatinis nustatymas“ veiksmus.
2. Nustatykite **Interneto protokolo sąranka** į **Rankinis**.
3. Kad įeitumėte į pirmą įvesties laukelį, paspauskite savo nuotolinio valdymo pulto mygtuką ▼.
4. Įveskite reikšmes **IP adresas**, **Potinklio šablonas**, **Išėjimas** ir **DNS serveris**. Skaičius įveskite savo nuotolinio valdymo pulto skaičių mygtukais, o nuo vieno įvesties laukelio prie kito eikite rodyklių mygtukais.
5. Baigę paspauskite savo nuotolinio valdymo pulto mygtuką **RETURN**.
6. Norėdami patikrinti interneto ryšį pasirinkite **Tinklo testas**.

# Papildomos funkcijos

## Prijungimas prie belaidžio tinklo

Norėdami belaidžiu ryšiu prijungti savo televizorių prie tinklo, turite turėti belaidį maršrutizatorių arba modemą ir „Samsung“ belaidį LAN adapterį (WIS09ABGN, WIS09ABGN2, WIS10ABGN), kurį reikia prijungti prie savo televizoriaus galinio ar šoninio skydelio USB lizdo. Žr. toliau pateiktą paveikslėlį.

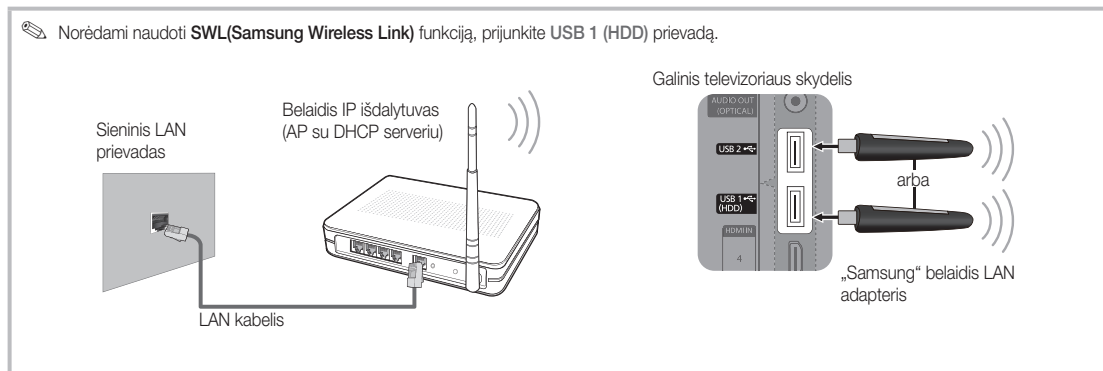

„Samsung“ belaidis LAN adapteris parduodamas atskirai ir siūlomas pasirinktinių mažmenininkų „Ecommerce“ svetainėse ir Samsungparts.com. „Samsung“ belaidis LAN adapteris palaiko IEEE 802.11A/B/G ir N ryšio protokolus. „Samsung“ rekomenduoja naudoti IEEE 802.11N. Kai leidžiate vaizdo įrašą per IEEE 802.11B/G jungtį, jis gali būti leidžiamas nesklaidžiai.

### ✎ PASTABA

- Norėdami turėti belaidį ryšį naudokite „Samsung“ belaidį LAN adapterį“ (WIS09ABGN, WIS09ABGN2, WIS10ABGN).
- „Samsung“ belaidis LAN adapteris parduodamas atskirai. Samsung belaidis LAN adapteris parduodamas pasirinktinių mažmenininkų „Ecommerce“ svetainėse ir Samsungparts.com.
- Norėdami naudoti belaidį tinklą turite prijungti savo televizorių prie belaidžio IP skirstytuvo. Jei belaidis IP skirstytuvas palaiko DHCP, jūsų televizorius gali naudoti DHCP arba statinį IP adresą, kad prisijungtų prie belaidžio tinklo.
- Pasirinkite šiuo metu naudojamo belaidžio IP skirstytuvo kanalą. Jei belaidžiui IP skirstytuvui nustatytas kanalas tuo metu naudojamas kito šalia esančio įrenginio, atsiras trukdžiai ir ryšio trikdžiai.
- Jei taikote kitokią nei toliau pateiktos saugos sistemos, ji neveiks su televizoriumi.
- Jei pasirinktas blogas didelio pralaidumo (Greenfield) 802.11n režimas, o jūsų AP užšifravimo tipas nustatytas į WEP, TKIP ar TKIP-AES (WPS2Mixed), „Samsung“ televizorius nepalaikys ryšio, atitinkančio naujas Wi-Fi sertifikato specifikacijas.
- Jei jūsų AP palaiko WPS (Wi-Fi apsaugota sąranka), galite prisijungti prie tinklo naudodami PBC (Mygtuko konfigūraciją) arba PIN (Asmens tapatybės numerį). WPS bet kuriame režime automatiškai sukongūruos SSID arba WPA raktą.
- Jei jūsų maršrutizatorius, modemas arba įrenginys nesertifikuotas, jis per „Samsung“ belaidį LAN adapterį gali prie televizoriaus neprisijungti.
- **Prijungimo metodai:** galite nustatyti belaidį tinklo ryšį šešiais būdais.
  - „Samsung“ automatiška konfigūracija
  - **PBC(WPS)**
  - Automatinė sąranka (naudojant automatinės tinklo ieškos funkciją)
  - Rankinė sąranka
  - **SWL(Samsung Wireless Link)**
  - „Ad-Hoc“
- Jei „Samsung“ belaidis LAN adapteris prijungtas ne „Samsung“ pagamintu USB ilginamuoju laidu arba naudojant USB koncentratorių, jis gali būti neatpažintas ar tinkamai neveikti.

**Pastaba**

Jei televizorius prijungtas prie „Samsung“ belaidžio LAN adapterio, gali būti rodomas iškraipytas arba statiškas kai kurių kanalų vaizdas. Tokiu atveju nustatykite ryšį vienu iš šių būdų arba „Samsung“ belaidį LAN adapterį prijunkite USB laidu ten, kur nėra radijo trukdžių.

**1 būdas**

Prijunkite naudodami statuso kampo USB adapterį

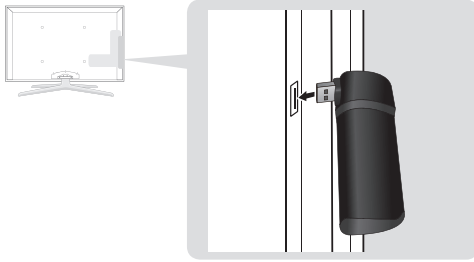
**2 būdas**

Prijunkite naudodami ilginamąjį laidą

„Samsung“ belaidį LAN adapterį reikia sumontuoti tokioje vietoje, kurioje jo neveiktų trikdžiai; taip būtų išvengta trikdžių tarp adapterio ir imtuvo.

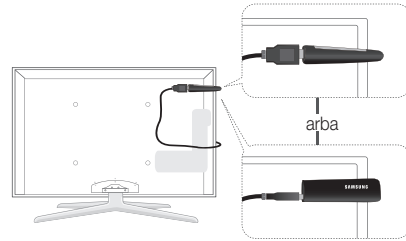
**Tinklo sąranka („Samsung“ automatinė konfigūracija)**

Ši funkcija prieinama AP (Prieigos taškuose), kurie palaiko „Samsung“ automatinę konfigūraciją. Jei AP nepalaiko, galite jungti per **PBC (WPS)** automatiškai arba rankiniu būdu.

Ši funkcija prieinama, kai **SWL(Samsung Wireless Link)** nustatyta į **Išjungti**.

Galite ieškoti automatinę „Samsung“ konfigūraciją palaikančios įrangos adresu [www.samsung.com](http://www.samsung.com).

**Nustatymas naudojant automatinę „Samsung“ konfigūraciją**

- Padėkite AP ir televizorių šalia vienas kito ir įjunkite.
  - Kadangi programų paleidimo laikas skirtingas, gali tekti palaukti apie 2 minutes.
  - Jei LAN kabelis buvo prijungtas prie AP WAN prievado „Samsung“ automatinės konfigūracijos metu, galite atlikti internetinio ryšio testą automatiškai. Jei jis neprijungtas, „Samsung“ automatinė konfigūracija patikrins tik AP įrenginio ryšį (nepatikrins interneto).
- Po 2 minučių prijunkite „Samsung“ belaidį LAN adapterį prie televizoriaus. Kai prijungiamas „Samsung“ belaidis LAN adapteris, atsidaro iššokantis langas.
- Kai tik ryšys užmezgamas, padėkite AP lygiagrečiai su „Samsung“ belaidžiu LAN adapteriu palikdami ne didesnę nei 25 cm atstumą.

- Palaukite, kol ryšys užmezgamas automatiškai.
  - Jei „Samsung“ automatinė konfigūracija nesujungia jūsų televizoriaus su jūsų AP, ekrane atsidaro iššokantis langas ir praneša apie triktį. Nustatykite AP iš naujo ir bandykite dar kartą. Jei vėl nepavyksta prisijungti, pasirinkite vieną kitų ryšio sąrankos metodų: PBC (WPS), automatinį arba rankinį.
- Užmezgus ryšį, padėkite skirstytuvą į norimą vietą.
  - Jei AP nustatymas buvo pakeistas arba pirmą kartą naudojate nusipirktą naują AP, turite nustatyti iš naujo pradėdami nuo 1 veiksmo.

**Tinklo sąranka (PBC (WPS))****Nustatymas naudojant PBC (WPS)**

Jei jūsų maršrutizatoriuje yra mygtukas PBC (WPS), atlikite šiuos veiksmus:

- Prijunkite savo televizorių prie LAN, kaip aprašyta ankstesnėje dalyje.
- Įjunkite savo televizorių, paspauskite savo nuotolinio valdymo pulto mygtuką **MENU**, mygtukais **▲** arba **▼** pasirinkite **Nustatymai**, tada paspauskite mygtuką **ENTER** **↵**.
- Mygtuku **▲** arba **▼** pasirinkite **Tinklas**, esantį meniu **Nustatymai**, tada spauskite mygtuką **ENTER** **↵**.
- Ekrano rodyne **Tinklas** pasirinkite **Tinklo tipas**.
- Nustatykite **Tinklo tipas** į **Belaidis**.
- Pasirinkite **Tinklo sąranka**. Atsiranda ekrano rodyne **Tinklo sąranka**.

# Papildomos funkcijos



7. Paspauskite raudoną savo nuotolinio valdymo pulto mygtuką.
8. Per 2 minutes paspauskite ant savo maršrutizatoriaus esantį mygtuką PBC (WPS). Jūsų televizoriaus grotuvus automatiškai gaus visas jam reikalingas tinklo nustatymų reikšmes ir prisijungs prie jūsų tinklo.
9. Nustatę tinklo ryšį paspauskite mygtuką RETURN, kad išeitumėte iš ekrano rodinio **Tinklo sąranka**.

## Tinklo sąranka (Autom.)

Daugelis belaidžių tinklų yra su papildoma apsaugos sistema, kuri reikalauja prieinančių prie tinklo įrenginių perduoti užšifruotą saugos kodą, vadinamą prieigos arba saugos kodu. Saugos kodas paremtas slapta fraze, įprastai tam tikro ilgio žodžiu arba raidžių ir skaičių eile, kurią turėsite įvesti, kai nustatėte savo belaidžio tinklo saugą. Jei naudojate šį tinklo ryšio nustatymo metodą ir turite savo belaidžio tinklo saugos raktą, turėsite įvesti slaptą frazę sąrankos proceso metu.

### Automatinis nustatymas

Norėdami nustatyti belaidį ryšį automatiškai atlikite šiuos veiksmus:

1. Atlikite 1–6 „Nustatymo naudojant PBC (WPS)“ veiksmus (31 psl.).
2. Spauskite mygtuką ▼ norėdami pasirinkti **Interneto protokolo sąranka**, tada spauskite mygtuką ENTER . Paspauskite mygtuką ▲ arba ▼, norėdami pasirinkti **Autom.**, tada spauskite mygtuką ENTER .
3. Spauskite mygtuką ▲ norėdami eiti į parinktį **Pasirinkite tinklą**, tada spauskite mygtuką ENTER . Funkcija **Tinklas** ieško prieinamų belaidžių tinklų. Baigus rodomas prieinamų tinklų sąrašas.
4. Tinklų sąraše paspauskite mygtuką ▲ arba ▼ norėdami pasirinkti tinklą, tada spauskite mygtuką ENTER .  
 Jei AP nustatytas į „Paslėptas (Nematomas)“, turite pasirinkti **Pridėti tinklą** ir įvesti teisingą **Tinklo pavadinimas (SSID)** ir **Saugos raktas**, kad užmegztumėte ryšį.

5. Jei atsiranda Saugos/PIN iššokantis langas, atlikite 6 veiksmą. Jei rodomas tinklo ryšio ekrano rodinys, atlikite 10 veiksmą.
6. Paspauskite mygtuką ▲ arba ▼ norėdami pasirinkti **Sauga** arba **PIN**. Daugeliui namų tinklų pasirinktumėte „Sauga“ (skirta **Saugos raktas**). Atsiranda ekrano rodinys **Sauga**.



7. Ekrano rodinyje **Sauga** įveskite savo tinklo slaptą frazę.  
 Galite rasti slaptą frazę viename iš nustatymo ekrano roдиниų, kuriuos naudojote nustatydami savo maršrutizatorių arba modemą.
8. Norėdami įvesti slaptą frazę laikykitės šių bendrų instrukcijų:
  - Spauskite nuotolinio valdymo pulto skaičių mygtukus norėdami įvesti skaičius.
  - Nuotolinio valdymo pulto krypties mygtukais ekrano rodinyje **Saugos raktas** eikite nuo mygtuko prie mygtuko.
  - Spauskite raudoną mygtuką norėdami keisti raidžių rašybą arba rodyti simbolius / ženklus.
  - Norėdami įvesti raidę arba simbolį eikite prie raidės arba simbolio ir spauskite mygtuką ENTER .
  - Norėdami ištrinti pakutinę įvestą raidę arba skaičių paspauskite žalią nuotolinio valdymo pulto mygtuką.
9. Baigę paspauskite mėlyną savo nuotolinio valdymo pulto mygtuką. Atsiranda ekrano rodinys „Tinklas“.
10. Palaukite, kol bus rodomas patvirtinimo pranešimas, tada paspauskite mygtuką ENTER . Vėl atsiranda ekrano rodinys **Tinklo sąranka**.
11. Norėdami patikrinti ryšį paspauskite mygtuką RETURN **Tinklo testas**, tada spauskite mygtuką ENTER .

## Tinklo sąranka („Ad-hoc“)

Naudodami lygiarangių tinklą galite prisijungti prie mobilaus įrenginio be prieigos taško per „Samsung“ belaidį adapterį.

 Ši funkcija prieinama, kai **SWL(Samsung Wireless Link)** nustatyta į **Išjungti**.

### Prijungimas prie naujo „Ad-hoc“ įrenginio

1. Atlikite 1–6 „Nustatymo naudojant PBC (WPS)“ veiksmus (31 psl.).
2. Pasirinkite **Pasirinkite tinklą**. Rodomas įrenginių / tinklų sąrašas.
3. Būdami įrenginių sąrašė paspauskite mėlyną nuotolinio valdymo pulto mygtuką.
  -  Rodomas pranešimas **„Ad-hoc“ yra tiesioginė „Wi-Fi“ jungtis su mob. tel. arba kompiuteriu. Esama tinklo sistema gali turėti apribojimų. Ar norite pakeisti tinklo jungtį?**
4. Įveskite į norimą prijungti įrenginį sugeneruotus **Tinklo pavadinimas (SSID)** ir **Saugos raktą**.

### Prijungimas prie esamo „Ad-hoc“ įrenginio

1. Atlikite 1–6 „Nustatymo naudojant PBC (WPS)“ veiksmus (31 psl.).
2. Pasirinkite **Pasirinkite tinklą**. Rodomas įrenginių / tinklų sąrašas.
3. Pasirinkite įrenginių sąrašė norimą įrenginį.
4. Jei reikalingas saugos raktas, įveskite jį.
  -  Jei tinklas neveikia tinkamai, dar kartą patikrinkite **Tinklo pavadinimą (SSID)** ir **Saugos raktą**. Dėl neteisingo **Saugos rakto** galimos triktys.

## Tinklo sąranka (Rankinis)

Jei kiti metodai netinka, turite įvesti tinklo sąrankos reikšmes rankiniu būdu.



### Tinklo ryšio reikšmių gavimas

Norėdami gauti tinklo ryšio reikšmes daugelyje „Windows“ kompiuterių atlikite šiuos veiksmus:

1. Dešiniu pelės klavišu spustelėkite tinklo piktogramą ekrano apačioje dešinėje.
2. Iššokančiame meniu spustelėkite „Būseną“.
3. Atsidariusiame dialogo lange spustelėkite skirtuką „Palaikymas“.
4. Skirtuke „Palaikymas“ spustelėkite mygtuką „Išsamiai“. Rodomi tinklo nustatymai.

### Rankinis nustatymas



Norėdami tinklo ryšio reikšmes įvesti rankiniu būdu atlikite šiuos veiksmus:

1. Atlikite 1–6 „Nustatymo naudojant PBC (WPS)“ veiksmus (31 psl.).
2. Spauskite mygtuką ▼ norėdami pasirinkti **Interneto protokolo sąranka**, tada spauskite mygtuką ENTER . Paspauskite mygtuką ▲ arba ▼, norėdami pasirinkti **Rankinis**, tada spauskite mygtuką ENTER .
3. Norėdami eiti prie pirmo įvesties laukelio (IP adreso) spauskite mygtuką ▼.
4. Skaičių mygtukais įveskite numerius.
5. Užpildę visus laukelius naudokite mygtuką ►, kad pereitumėte prie kito laukelio. Taip pat galite naudoti kitus rodyklių mygtukus norėdami eiti aukštyn, žemyn arba atgal.
6. Įveskite reikšmes **IP adresas**, **Potinklio šablonas** ir **Išėjimas**.
7. Paspauskite mygtuką ▲ arba ▼ norėdami pasirinkti **DNS**.
8. Norėdami eiti prie pirmo DNS įvesties laukelio spauskite mygtuką ▼. Įveskite numerius, kaip aprašyta anksčiau.
9. Baigę paspauskite mygtuką ▲ norėdami eiti į parinktį **Pasirinkite tinklą**. Pasirinkite savo tinklą ir paspauskite mygtuką ENTER .
10. Eikite prie 4 skyriaus „Kaip nustatyti automatiškai“ veiksmo (32 psl.) ir laikykitės nuo šios vietos pateiktų instrukcijų.

# Papildomos funkcijos

## SWL(Samsung Wireless Link)

Ši funkcija leidžia jums prie jūsų televizoriaus prijungti „Samsung“ įrenginį, kuris palaiko PBC (WPS). Galite prijungti įrenginius prie TV, net jei dalytuvus neprijungtas prie TV.

-  Norėdami naudoti „Internet@TV“, turite AP (prieigos tašką) prijungti prie belaidžio tinklo.
-  Jei „Samsung“ belaidis LAN adapteris prijungtas prie USB 2 prievado, tinklas gali tinkamai neveikti. Rekomenduojame prijungti jį prie USB 1 (HDD) prievado.
-  Tik 2,4 Ghz dažnio dalytuvai yra palaikomi. 5 Ghz dažnio dalytuvai nepalaikomi.





## SWL jungtis

Galite tiesiogiai prijungti įrenginį, palaikantį PBC (WPS), prie televizoriaus.

-  Ši funkcija prieinama, kai SWL(Samsung Wireless Link) nustatyta į **Jungti**.

### „Samsung“ belaidės jungties prijungimas

Norėdami sukurti ryšį, turite atlikti tokią procedūrą:

1. Atlikti veiksmus nuo 1 iki 5 skyrelyje „Kaip nustatyti naudojantis PBC (WPS)“ (31 psl.).
2. Pasirinkti **SWL(Samsung Wireless Link)** naudojantis mygtuku ▼ ir paspausti mygtuką ENTER  kad įjungtumėte.
3. Pasirinkite **SWL jungtis** mygtuku ▼ ir paspauskite mygtuką ENTER .
4. Jei rodomas pranešimas **Paspauskite „PBC(WPS)“ palaikančio įrenginio mygtuką PBC, kad prisijungtumėte per 120 sekundžių.**, paspauskite PBC mygtuką įrenginyje ir prisijunkite.
  -  Daugiau informacijos ieškokite įrenginio, kurį ketinate prijungti, belaidžio tinklo sąrankos vadove.
5. Jeigu jūsų prietaisas prasidėjęs skaičiavimui pranešimo lange deramai prijungtas prie televizoriaus, pranešimo langas uždarys automatiškai.
  -  Jei prisijungimas nepavyksta, bandykite dar kartą po 2 minučių.

### Jei nepavyksta prijungti televizoriaus prie interneto:

Gali būti, kad jūsų televizorius negali prisijungti prie interneto, nes jūsų ISP (internetu paslaugų teikėjas) ilgam laikui užregistravo jūsų kompiuterio arba modemo MAC adresą (unikalų tapatybės kodą), kurio autentiškumą jis kiekvieną kartą prisijungus prie interneto patvirtina, kad būtų apsaugota nuo neįgalios prieigos. Kadangi jūsų televizoriaus MAC adresą kitoks, ISP negali patvirtinti jo MAC adreso autentiškumo, ir jūsų televizorius negali prisijungti.

Norėdami išspręsti šią problemą paklauskite savo ISP apie procedūras, reikalingas prijungti įrenginius, ne kompiuterį, (pavyzdžiui, televizorių) prie interneto.

Jei jūsų interneto paslaugų teikėjas prisijungiant prie interneto reikalauja ID arba slaptažodžio, gali būti, kad jūsų televizorius negalės prisijungti prie interneto. Tokiu atveju prisijungdami prie interneto turite įvesti savo ID arba slaptažodį. Gali nepavykti prisijungti prie interneto dėl problemų su užkarda. Tokiu atveju kreipkitės į savo interneto paslaugų teikėją.

Jei negalite prisijungti prie interneto, net jei laikėtės savo interneto paslaugų teikėjo instrukcijų, kreipkitės į „Samsung Electronics“ 1-800-SAMSUNG.

## „Media Play“

MEDIA.P



Galite peržiūrėti USB talposios atminties klasės įrenginyje (MSC) ir (arba) asmeniniame kompiuteryje įrašytas TV laidas, išsaugotas nuotraukas, muzikos ir (arba) filmų failus.



## USB įrenginio prijungimas

1. Įjunkite televizorių.
2. USB įrenginį, kuriame yra įrašyti televizijos failai, nuotraukos, muzikos ir (arba) filmų failai, prijunkite prie **USB 1 (HDD)** arba **USB 2** lizdo, esančio televizoriaus šone.
3. Kai prijungsite USB įrenginį prie televizoriaus, pasirodys langas. Tada pasirinkite **Media Play**.

Galinis televizoriaus skydelis

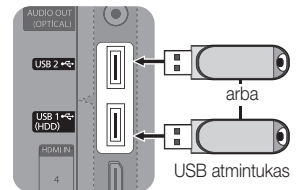

## Prisijungimas prie kompiuterio per tinklą

Savo asmeniniame kompiuteryje išsaugotas nuotraukas, muzikos failus ir vaizdo įrašus galite peržiūrėti prisijungę prie tinklo veikiant režimui **Media Play**.

Jei naudojate **Media Play** per savo asmeniniame kompiuteryje išsaugotus failus, iš [www.samsung.com](http://www.samsung.com) atsisiųskite „PC Share Manager“ ir naudotojų vadovą.

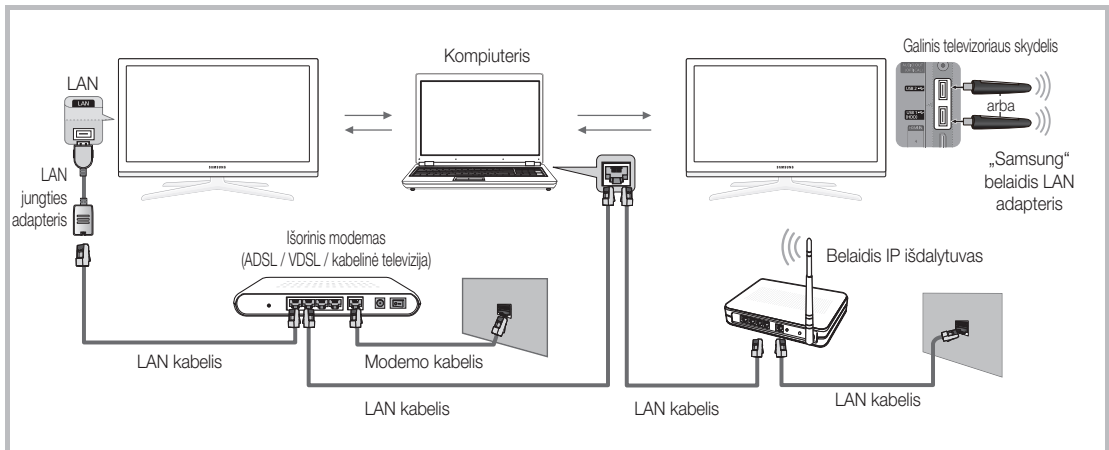

1. Daugiau informacijos apie tai, kaip sukonfigūruoti savo tinklą, ieškokite skyrelyje „Prisijungimas prie tinklo“ (28 psl.).
  - Rekomenduojama televizoriaus ir kompiuterio vietą paskirti tame pačiame potinklyje. Pirmosios trys televizoriaus potinklio adreso ir kompiuterio IP adreso dalys turėtų būti tokios pačios, o paskutinioji dalis (serverio adresas) turėtų būti pakeista. (Pvz.: IP adresas: 123.456.789.\*\*)
2. Kompiuterį, kuriame bus diegiama „Samsung“ programa „PC Share Manager“, ir išorinį modemą sujunkite LAN laidu.
  - Televizorių galite tiesiogiai prijungti prie kompiuterio, nenaudodami išdalytojo (maršruto parinktuvo).

# Papildomos funkcijos

 Jokių palaikomų funkcijų, kai jungiate prie asmeninio kompiuterio per tinklą:

- Funkcijos **Foninė muzika** ir **Foninės muzikos nustatymai**.
- Failų rūšiavimas aplankuose **Nuotraukos**, **Muzika** ir **Vaizdo jr.**
- ◀ (Atsukti atgal) arba ▶ (Sukti pirmyn) mygtukas filmo paleidimo metu.

 „Divx DRM“, „Multi-audio“, įterptas paaiškinimas nepalaikomas.

 „Samsung PC Share manager“ turi būti leidžiama programų užkardos kompiuteryje.

 Kai naudojate režimą **Media Play** tinklo ryšiu, pagal pateiktojo serverio funkcijas:



- Rūšiavimo būdas gali skirtis.
- Scenos paieškos funkcija gali būti nepalaikoma.
- Funkcija **Rodyti nuolat**, toliau leidžianti vaizdo įrašą, gali būti nepalaikoma.
  - Funkcija **Rodyti nuolat** nepalaiko kelių vartotojų. (Ji tik įsimins tašką, kuriame vartotojas sustabdė pastarąjį kartą.)
- Mygtukas ◀ arba ▶ gali neveikti priklausomai nuo turinio informacijos.
- Gali būti, kad esant tinklo ryšiu, Media Play režimu leidžiamo įrašo vaizdas mirksės.

 Ši funkcija gali neveikti tinkamai su nelicencijuotais daugialypės terpės failais.

 Ką reikia žinoti, prieš naudojant **Media Play**

- MTP („Media Transfer Protocol“) protokolas nepalaikomas.
- Failų sistema palaiko FAT16, FAT32 ir NTFS.
- Kai kurių tipų USB skaitmeniniai fotoaparatai (vaizdo kameros) ir garso įrenginiai gali būti nesuderinami su šiuo televizoriumi.
- „Media Play“ palaiko tik USB MSC (Mass Storage Class) įrenginius. MSC yra talpiųjų atminties sistemų klasės tik masinio perdavimo („Mass Storage Class Bulk-Only Transport“) įrenginys. MSC gali būti atmintukai, atminties kortelių skaitytuvai ir USB HDD (USB HUB nepalaikomi). Įrenginiai turi būti tiesiogiai prijungiami prie televizoriaus USB prievado.
- Prieš prijungdami savo įrenginį prie televizoriaus, susikurkite savo failų atsargines kopijas, kad apsaugotumėte juos nuo pažeidimo ir neprarastumėte duomenų. „SAMSUNG“ neatsako už jokių failų pažeidimus ar duomenų praradimą.
- Prijunkite USB HDD prie atitinkamo prievado, **USB 1 (HDD)** prievado.
- Neatjunkite USB įrenginio tuo metu, kai jis įkeliamas.
- Kuo didesnė vaizdo skyra, tuo ilgiau užtrunka jo atidarymas ekrane.
- Didžiausia palaikoma JPEG skyra yra 15 360 X 8 640 pikselių.
- Pasitaikius nepalaikomam ar sugadintam failui, rodomas pranešimas „Nepalaikomas failo formatas“.
- Jei failai yra surūšiuoti pagal „Pagr. rodinį“, kiekviename aplanke gali būti parodyta iki 1000 failų.
- MP3 failai su DRM, atsiųsti iš mokamos svetainės, negali būti paleisti. DRM (Digital Rights Management) yra technologija, palaikanti turinio sukūrimą, platinimą ir valdymą integruotu ir universaliu būdu, įskaitant turinio tiekėjų teisių ir interesų gynimą, nelegalaus turinio kopijavimo prevenciją, sąskaitų ir mokėjimų tvarkymą.
- Jei prijungti daugiau nei du PTP įrenginiai, vienu metu naudoti galite tik vieną.
- Jei prijungti daugiau nei du MSC įrenginiai, kai kurie iš jų gali būti neatpažinti. Jei USB įrenginiui reikia daug elektros energijos (daugiau nei 500 mA arba 5 V), jis gali būti nepalaikomas.
- Jei jungiant ar naudojant USB įrenginį, atsiranda per didelės galios pranešimas, įrenginys gali būti neatpažintas arba blogai veikti.
- Jei TV nėra įvesties per **Autom. Apsaug. laikas**, pasileis ekrano užsklanda.
- Kai išoriniai standieji diskai prijungiami prie televizoriaus, automatiškai gali būti paleistas kai kurių iš jų energijos taupymo režimas.
- Jei naudojamas USB ilginamasis kabelis, USB įrenginys gali būti neatpažintas arba jame failai gali būti nenuskaitomi.
- Jei prie televizoriaus prijungtas USB įrenginys neatpažįstamas, įrenginyje esantis failų sąrašas pažeistas arba failas iš sąrašo nepaleidžiamas; prijunkite USB įrenginį prie asmeninio kompiuterio ir patikrinkite prijungimą.
- Jei iš asmeninio kompiuterio ištrintas failas randamas, kai paleista „Media Play“, naudokite kompiuterio funkciją „Ištuštinti šiukšliadėžę“ ir visam laikui ištrinkite failą.

## Ekranu rodinys

Perkelkite norimą failų krypties (aukštyn, žemyn, dešinėn, kairėn) mygtukais, o tada paspauskite mygtuką **ENTER**  arba  (Paleisti). Pradedamas failo leidimas.

 Palaiko **Peržiūrėti priet.** ir **Pagr.** pradiniam **Media Play** puslapyje.







Informacija: Galite patikrinti pasirinkto failo pavadinimą, failų kiekį ir puslapį.



Rūšiavimo kategorijų dalis: parodo rūšiavimo standartą.

 Rūšiavimo standartas priklauso nuo turinio.

Failų sąrašo dalis: galite patvirtinti failus ir grupes, kurie yra surūšiuoti pagal kategorijas.

Valdymo mygtukai

-  **A Raudonas (Įreng. keit.):** parenka prijungtą įrenginį.
-  **B Žalias (Pirmenybė):** nustato pageidaujamus failus. (nepalaikomas „Pagr. rodinys“)
-  **G Geltonas (Pasirinkti):** naudojamas iš sąrašo parinkti daugiau nei vieną failą. Pasirinkti failai pažymimi simboliu.
-  **D Mėlynas (Rūšiavim.):** parenka rūšiavimo sąrašą.
-  **I Įrankiai:** rodo parinkčių meniu.

 Mygtuko  (Atsukti atgal) arba  (Sukti pirmyn) naudojimas; failų sąrašą galima paslinkti vienu puslapiu pirmyn arba atgal.











## Įrašytas televizijos turinys

Norėdami naudoti įrašymo funkciją arba funkciją „Laiko sukeitimas“, prijungtas USB įrenginys turi būti įrašomasis. **Enhetsformat** rekomenduojamas, kai naudojamas USB standusis diskas.

 Vykstant įrenginio formatavimui neatjunkite jo. Jei formatuosite įrenginį, visi failai bus ištrinti.

 Prieš derindami įrenginį su televizoriumi, sukurkite atsargines failų kopijas, kad turėtumėte nepažeistus failus ir neprarastumėte duomenų. SAMSUNG neatsako už failų pažeidimus ar duomenų praradimą.

## Įrašytos televizijos programos paleidimas

1. Paspauskite mygtuką  arba  ir pasirinkite **TV-opptak**, tada paspauskite mygtuką **ENTER**  meniu **Media Play**.
2. Paspauskite mygtuką /// ir sąrašė pasirinkite reikiamą failą.
3. Paspauskite mygtuką **ENTER**  arba mygtuką  (Paleisti).
  - Pasirinktas failas yra rodomas viršuje; kartu nurodoma trukmė.
  - Įrašytos televizijos programos leidimo metu galite ieškoti mygtukais  ir .

### Valdymo mygtukai

 **Žalias (Kartoti dalį):** Nustatykite šią funkciją, kad būtų kartojama tam tikra dalis. Taip pat galite žiūrėti pageidaujamą dalį.



# Papildomos funkcijos





## Funkcijos „Timeshift“ rež. naudojimas

Jei praleidote tiesiogiai transliuojamą laidą, naudodamiesi šia funkcija galite peržiūrėti jos įrašą.

Kai funkcija „Timeshift“ rež. nustatyta kaip **Autom.**, TV išsaugo kanalą, kurį dabar žiūrite, kad jis įrašintų turinį automatiškai.



Kai funkcija „Timeshift“ rež. nustatyta kaip **Manuell**, ir jums paspaudus mygtuką  (Paleidimas), televizorius išsaugos kanalo transliavimo turinį nuo to taško, nuo kurio norite peržiūrėti turinį.

### PASTABA

- Įrašyti vaizdo įrašai yra apsaugoti DRM (skaitmeninių teisių valdymo funkcija), dėl ko negali būti leidžiami kompiuteryje arba per kitus televizorius, taip pat negalės būti leidžiami, jei pakeisite televizoriaus pagrindinę plokštę.
- Duomenų transliavimas negali būti įrašytas.
- Priklausomai nuo vaizdo kokybės ir laisvos vietos standžiajame diske tiek įrašymo, tiek funkcijos „Timeshift“ rež. galimybės gali skirtis.
- Jei paspaudžiate mygtuką  arba , galite matyti dabartinį transliuojamą kanalą arba įrašytos transliacijos turinį nuo pradžios taško.
- „Timeshift“ rež. veikia ne daugiau kaip 90 minučių.
- Jei funkcija „Timeshift“ rež. paleidžiama po ilgo nenaudojimo laiko, laiko informacija bus rodoma kaip „00:00:00.“ Atkreipkite dėmesį: jei pristabdysite įrašymą, televizorius automatiškai vėl paleis įrašą.
- Jei pasiekiami 5 % USB įrenginio laisvos atminties riba, vykstantis įrašymo procesas bus išjungtas.
- Jei įrašoma tiek naudojant PVR (asmeninio vaizdo įr. įrašytuvo) funkciją, tiek HDMI-CEC funkciją palaikančiu įrenginiu, pirmenybė teikiama PVR funkcijai.
- Leidžiant ar veikiant funkcijai „Timeshift“ rež., vaizdas bus rodomi pagal televizoriaus rodymo nustatymus.
- Jei įrašydami pakeisite įvesties šaltinį, kol keitimas bus baigtas, ekranas užtamsės.
- Nei įrašymo, nei funkcijos „Timeshift“ rež. nepalaikanti programa užsidarys automatiškai vos tik pabandykite naudoti ją, kol veikia kitos funkcijos.
- Programos lango priekyje gali atsirasti pranešimas, nurodantis, kad įrašymas arba funkcija „Timeshift“ rež. nepalaikoma, todėl programa išjungta.
- Funkcija „Timeshift“ rež. nepalaikoma radijo kanalams.
- Įrašymas ir funkcijos „Timeshift“ rež. užrakintos kanalams, nustatytiems su **Užraktas nuo vaikų**.
- Jei USB įrenginiui nepavyksta **Įrenginio veikimo testas**, jam turi būti taikomas **Įreng. formatas** ir tada dar kartą **Įrenginio veikimo testas** – tai turi būti atlikta prieš įrašant naudojantis parinktimis **Vadovas** ar **Kanalų tvarkytuvus**.
- Įrašymo ir „Timeshift“ rež. funkcijas galima naudoti, tik jei kartu naudojamam USB saugojimo įrenginiui buvo iki galo atliktas **Įrenginio veikimo testas**.
- Jeigu įrašymo arba „Timeshift“ rež. funkciją mėginsite naudoti kartu su įrenginiu, kuriam neatliktas **Įrenginio veikimo testas**, funkcija neveiks.
- Jeigu nuotolinio valdymo pulte, kol rodomas ekranas **Kanalų tvarkytuvus**, paspausite  (REC) arba mėginsite įrašyti naudodami funkciją **Įrašymo laikm.**, dėl komandos apdorojimo trukmės televizorius gali pradėti arba baigti įrašinėti 1–2 sek. vėliau nei numatėte.
- Jeigu įrašyti skirtas USB įrenginys prijungtas, neįprastai įrašytos „Timeshift“ rež. arba įrašymo rinkmenos pašalinamos automatiškai.
- Įrašymo metu įjungus išorinės išvesties veikseną įrašymas bus tęsiamas, tačiau mygtukas  (REC) bus išjungtas.
- Jeigu laikui, kuris kertasi su įrašymo laiku, nustatoma kuri nors funkcija, kurią naudojant televizorius išjungiamas (**Išjung. laikmat.**, „Išjungimo laikmatis“ ir pan.), televizorius išjungiamas baigus įrašymą.

## Vaizdo įrašai

### Vaizdo įrašų paleidimas

1. Paspauskite mygtuką ◀ arba ▶ ir pasirinkite **Vaizdo įr.**, tada paspauskite mygtuką ENTER , kurį rasite meniu **Media Play**.
2. Paspauskite mygtuką ◀/▶/▲/▼ ir sąrašė pasirinkite reikiamą failą.
3. Paspauskite mygtuką ENTER  arba mygtuką ▶ (Paleisti).
  - Pasirinktas failas yra rodomas viršuje; kartu nurodoma trukmė.
  - Jei vaizdo įrašo laiko informacija nežinoma, leidimo laiko ir progreso juosta nerodoma.
  - Paleidę vaizdo įrašus galite ieškoti naudodamiesi mygtukais ◀ ir ▶.

 Šiame režime galite žiūrėti žaidimų klipus, tačiau negalite paleisti paties žaidimo.

- Palaikomi subtitrų formatai

Pavadinimas	Failo plėtinys	Formatas
MPEG-4 pagal laiką rodomas tekstas	.txt	XML
SAMI	.smi	HTML
SubRip	.srt	pagal segmentus
SubViewer	.sub	pagal segmentus
Micro DVD	.sub arba .txt	pagal segmentus



- Palaikomi vaizdo įrašo formatai

Failo plėtinys	Plėtinys	Vaizdo įrašo kodavimas	Skyra	Kadrų skaičius per sekundę (kadr./sek.)	Bitų skaičius per sekundę (bit./sek.)	Garso kodekas
*.avi *.mkv	AVI MKV	Divx 3.11 / 4.x / 5.1 / 6.0	1920x1080	6 ~ 30	8	MP3 / AC3 / LPCM / ADPCM / DTS Core
		XviD	1920x1080	6 ~ 30	8	
		H.264 BP / MP / HP	1920x1080	6 ~ 30	25	
		MPEG4 SP / ASP	1920x1080	6 ~ 30	8	
		„Motion JPEG“	800x600	6 ~ 30	8	
*.asf	ASF	Divx 3.11 / 4.x / 5.1 / 6.0	1920x1080	6 ~ 30	8	MP3 / AC3 / LPCM / ADPCM / WMA
		XviD	1920x1080	6 ~ 30	8	
		H.264 BP / MP / HP	1920x1080	6 ~ 30	25	
		MPEG4 SP / ASP	1920x1080	6 ~ 30	8	
		„Motion JPEG“	800x600	6 ~ 30	8	
*.wmv	ASF	Window Media Video v9	1920x1080	6 ~ 30	25	WMA
*.mp4	MP4	H.264 BP / MP / HP	1920x1080	6 ~ 30	25	MP3 / ADPCM / AAC
		MPEG4 SP / ASP	1920x1080	6 ~ 30	8	
		XVID	1920x1080	6 ~ 30	8	
*.3gp	3GPP	H.264 BP / MP / HP	1920x1080	6 ~ 30	25	ADPCM / AAC / HE-AAC
		MPEG4 SP / ASP	1920x1080	6 ~ 30	8	
*.vro *.vob	VRO VOB	MPEG1	1920x1080	24 / 25 / 30	30	AC3 / MPEG / LPCM
		MPEG2	1920x1080	24 / 25 / 30	30	
*.mpg *.mpeg	PS	MPEG1	1920x1080	24 / 25 / 30	30	AC3 / MPEG / LPCM / AAC
		MPEG2	1920x1080	24 / 25 / 30	30	
		H.264	1920x1080	6 ~ 30	25	
*.ts *.tp *.trp	TS	MPEG2	1920x1080	24 / 25 / 30	30	AC3 / AAC / MP3 / DD+ / HE-AAC
		H.264	1920x1080	6 ~ 30	25	
		VC1	1920x1080	6 ~ 30	25	

# Papildomos funkcijos

## Kiti apribojimai



### PASTABA

- Jei iškilo problemų dėl kodeko turinio, kodekas nebus palaikomas.
- Jei paketo informacija neteisinga ir failas klaidingas, paketas tinkamai turinio nepaleis.
- Garsas / vaizdas gali neveikti, jei turinio standartinė sparta bitais / kadrais yra didesnė nei anksčiau lentelėje pateikta sparta kadrais per sekundę.
- „Rodyklės lentelėje“ klaida, funkcija „leškos (peršokimo)“ funkcija nepalaikoma.

Vaizdo įrašo dekoderis	Garso dekoderis
<ul style="list-style-type: none"><li>• Palaiko iki H.264, 4.1 lygio</li><li>• H.264 FMO / ASO / RS, VC1 SP / MP / AP L4 ir AVCHD nepalaikomi.</li><li>• XVID, MPEG4 SP, ASP :<ul style="list-style-type: none"><li>– Žemiau nei 1280 x 720: maks. 60 kadr.</li><li>– Aukščiau 1280 x 720: maks. 30 kadr.</li></ul></li><li>• Aukščiau GMC 2 nepalaikoma.</li><li>• H.263 yra nepalaikomas.</li><li>• Palaikomas tik „Samsung Techwin“ MJPEG.</li></ul>	<ul style="list-style-type: none"><li>• Palaiko iki WMA 7, 8, 9, STD</li><li>• WMA 9 PRO nepalaiko kelių kanalų srauto į daugiau nei 2 kanalus arba suspausto garso.</li><li>• WMA vieno kanalo 22 050 Hz dažnis nepalaikomas.</li></ul>

## Nuolat leidžiamas įrašytas televizijos turinys arba filmo failas (tęsti paleidimą)

Jei išeiniate iš leidimo funkcijos Įrašyta TV arba vaizdo įr., ji gali būti paleidžiama vėliau nuo tos vietos, kur buvo sustabdyta.

 Jei paspaudžiate mygtuką **ENTER**  (**Suskirstymas**) failo leidimo metu, sceną galite peržiūrėti padalintais kaip norite skirsniais.

 Jeigu rodyklėje pateikiama informacija yra pažeista arba nepalaikoma, negalėsite naudoti funkcijos **Suskirstymas**.

1. Pasirinkite, kurį filmo failą norite nuolat leisti, ir paspaudę mygtuką ◀ arba ▶ ir pasirinkite jį failų sąrašė.
2. Paspauskite mygtuką ▶ (Paleisti) ar **ENTER** .
3. Pasirinkite **Rodyti nuolat** (tęsti rodyimą) spausdami mėlyną mygtuką. Filmą pradėdamas rodyti nuo tos vietos, kurioje buvo sustabdytas.

 Mėlyną mygtuką galima spausti, kai leidimas tęsiasi.

 Jei funkcija **Nuolatinio rodyimo pagalba** nustatyta kaip **Įjungti** meniu **Nustatymai**, toliau paleidžiant filmo failą atsiras iššokantis pranešimas.

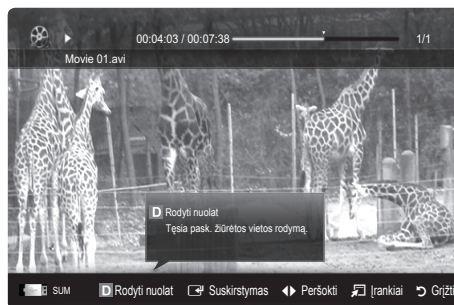

## Muzika

### Muzikos paleidimas

1. Paspauskite mygtuką ◀ arba ▶ norėdami pasirinkti **Muzika**, tada paspauskite mygtuką ENTER [↵] meniu **Media Play**.
2. Paspauskite mygtuką ◀/▶/▲/▼ ir sąrašė pasirinkite reikiamą failą.
3. Paspauskite mygtuką ENTER [↵] arba mygtuką ▶ (Paleisti).
  - Muzikos leidimo metu galite ieškoti naudodamiesi mygtukais ◀ ir ▶.
  - [⏮] (atsukti atgal) ir [⏭] (greitai pirmyn) mygtukai grojimo metu neveikia.

✎ Rodomi tik failai su MP3 ir PCM plėtiniais. Kitokius failų plėtinių failai nerodomi, net jei jie išsaugoti tame pačiame USB įrenginyje.

✎ Jei grojant MP3 failus sklinda keistas garsas, sureguliuokite **Glodintuvus** meniu **Garsas**. (Per daug moduluotas MP3 failas gali sukelti garso problemų.)

✎ Galite sukurti **Mano grojarašt**, pasirinkę reikiamą muziką failė, tada galite paleisti **Mano grojarašt**..

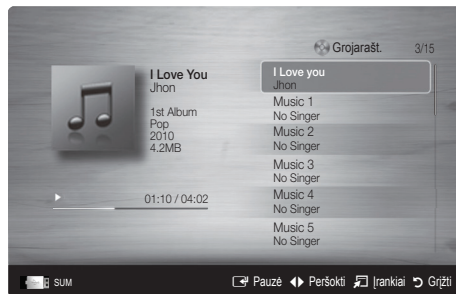

## Nuotraukos

### Nuotraukų peržiūra (arba skaidrių demonstravimas)

1. Paspauskite mygtuką ◀ arba ▶ ir pasirinkite **Nuotraukos**, tada paspauskite mygtuką ENTER [↵] meniu **Media Play**.
2. Paspauskite mygtuką ◀/▶/▲/▼ ir sąrašė pasirinkite reikiamą failą.
3. Paspauskite mygtuką ENTER [↵] arba mygtuką ▶ (Paleisti).
  - Kol rodomas sąrašas, paspauskite mygtuką ▶ (Paleisti) / ENTER [↵], esantį ant nuotolinio valdymo pulto, kad pradėtumėte skaidrių demonstravimą.
  - Visi failų sąrašo dalyje esantys failai bus panaudoti skaidrių peržiūroje.
  - Skaidrių demonstravimo metu failai rodomi paeiliui nuo dabar rodomo failo.

✎ Skaidrių peržiūros metu galima automatiškai paleisti muzikinius failus; tam **Foninė muzika** turi būti nustatyta į **Ijungti**.

✎ **BGM režimas** negali būti pakeistas tol, kol nebus iki galo įkeltas BGM.



# Papildomos funkcijos

## Kelių failų paleidimas

### Pažymėto įrašyto televizijos turinio / vaizdo įrašų / muzikos / nuotraukų failų paleidimas

1. Failų sąrašė paspauskite geltoną mygtuką, kad pasirinktumėte norimą failą.
2. Norėdami pažymėti kelis failus, pakartokite prieš tai atliktą veiksmą.

#### PASTABA

- Pasirinktų failų kairėje atsiras ženkliukas ✓.
  - Norėdami panaikinti pasirinkimą, dar kartą paspauskite geltoną mygtuką.
  - Norėdami atšaukti pasirinktus failus, paspauskite mygtuką **TOOLS** ir pasirinkite parinktį **Naikinti visą žymėjimą**.
3. Paspauskite mygtuką **TOOLS** ir pasirinkite **Leisti pasirinktą turinį**.













### Įrašyto televizijos turinio / vaizdo įrašų / muzikos / nuotraukų failų grupės paleidimas

1. Kai parodomas failų sąrašas, pereikite prie kurio nors failo pasirinktoje grupėje.
2. Paspauskite mygtuką **TOOLS** ir pasirinkite **Paleisti dab. gr.**

## Papildoma „Media Play“ funkcija

### Failų sąrašo rūšiavimas

Norėdami surūšiuoti failus, paspauskite mėlyną mygtuką failų sąrašė.

Kategorija	Naudojimas	Įrašytas televizijos turinys	Vaizdo įrašai	Muzika	Nuotraukos
 <b>Pagr. rodinys</b>	Rodomas visas aplankas. Galite žiūrėti nuotraukas pasirinktą aplanką.		▼	▼	▼
 <b>Pavad.</b>	Failų pavadinimai rūšiuojami pagal simbolį, numerį, abėcėlę arba specialia tvarka.	▼	▼	▼	▼
 <b>Pirmenybė</b>	Failai rūšiuojami ir rodomi pagal pasirinktus pirmenybės nustatymus. Žaliu mygtuku galite pakeisti failo pirmenybę failų sąrašo dalyje.	▼	▼	▼	▼
 <b>Vėliausia data</b>	Failai rūšiuojami ir rodomi pagal vėliausią datą.	▼	▼		▼
 <b>Anksč. data</b>	Failai rūšiuojami ir rodomi pagal anksčiausią datą.	▼	▼		▼
 <b>Atlikėjas</b>	Muzikos failai rūšiuojami pagal atlikėją abėcėlės tvarka.			▼	
 <b>Albumas</b>	Muzikos failai rūšiuojami pagal albumo pavadinimą abėcėlės tvarka.			▼	
 <b>Žanras</b>	Muzikos failai rūšiuojami pagal žanrą.			▼	
 <b>Nuotaika</b>	Muzikos failai rūšiuojami pagal nuotaiką. Galite pakeisti muzikos nuotaikos informaciją.			▼	
 <b>Kas mėnesį</b>	Nuotraukos rūšiuojamos ir rodomos failė pagal mėnesį. Rūšiuojama tik pagal mėnesį (nuo sausio iki gruodžio) nepaisant metų.	▼			▼
 <b>Kanalas</b>	Įrašyti failai rūšiuojami pagal kanalo pavadinimą.	▼			

## Įrašyti televizijos turinio failų, vaizd įrašų, muzikos, nuotraukų paleidimo parinkčių meniu

Failo leidimo metu paspauskite mygtuką **TOOLS**.

Kategorija	Naudojimas	Įrašytas televizijos turinys	Vaizdo įrašai	Muzika	Nuotraukos
<b>Pavad.</b>	Galite tiesiogiai perkelti kitą failą.	▼	▼		
<b>Kartojimo režimas</b>	Galite pakartotinai paleisti įrašytą televizijos failą, filmą arba muzikos failą.	▼	▼	▼	
<b>Vaizdo dydis</b>	Galite nustatyti pageidaujimą vaizdo dydį.	▼	▼		
<b>Vaizdo nustatymai</b>	Galite atlikti vaizdo nustatymus. (16~21 psl.).	▼	▼		▼
<b>Garso nustatymai</b>	Galite atlikti garso nustatymus. (21, 22 psl.)	▼	▼	▼	▼
<b>Subtitrų nustatymai</b>	Galite paleisti vaizdo įrašo failą su subtitrais. Ši funkcija veikia, jei subtitrų failo pavadinimas yra tas pats kaip vaizdo įrašo failo.	▼	▼		
<b>Garsas</b>	Jei reikite, galite žiūrėti vaizdo įrašą viena iš palaikomų kalbų. Funkcija įjungta tik tada, kai leidžiami srauto tipo failai, kurie palaiko kelis garso formatus.	▼	▼		
<b>Garso sistemos ap.</b>	Galite nustatyti garso aprašymo būdą (22 psl.).	▼			
<b>Sustabdyti skaidrių demonstraciją / Pradėti skaidrių demonstraciją</b>	Galite paleisti arba sustabdyti skaidrių demonstraciją.				▼
<b>Skaidr. dem. greit.</b>	Galite rinktis skaidrių peržiūros greitį jų demonstracijos metu.				▼
<b>Skaidrių peržiūros efektas</b>	Galite pasirinkti skirtingus skaidrių demonstravimo efektus.				▼
<b>Foninė muzika</b>	Galite nustatyti ir pasirinkti foninę muziką, kai žiūrite skaidrių demonstraciją.				▼
<b>Priartinimas</b>	Galite priartinti vaizdus iki viso ekrano dydžio.				▼
<b>Sukti</b>	Galite pasukti vaizdus, kai juos peržiūrite viso ekrano režimu.				▼
<b>Pagr. fonas</b>	Galite perkelti failą į <b>Media Play</b> darbatalį.				▼
<b>Informacija</b>	Galite peržiūrėti išsamią informaciją apie leidžiamą failą.	▼	▼	▼	▼

## Nustatymai

### Sąrankos meniu naudojimas

- **Fono nustatymas:** pasirinkite norimą matyti foną.
- **Nuolatinio rodymo pagalba (Tęsti leidimą) (Įjungti / Išjungti):** pasirinkite, kad būtų rodomas išskylantysis pagalbos pranešimas apie nuolatinį filmo rodymą.
- **Gauti „DivX® VOD“ registracijos kodą:** rodo autorizuotą televizoriaus registracijos kodą. Jei apsilankysite „DivX“ svetainėje ir užregistruosite registracijos kodą asmeninėje paskyroje, galėsite atsisiųsti VOD registracijos failą. Registracija bus baigta, kai VOD registraciją paleisite per „Media Play“.  
 Daugiau informacijos apie „DivX®“ VOD rasite apsilankę svetainėje [www.DivX.com](http://www.DivX.com).
- **Gauti „DivX® VOD“ išjungimo kodą:** jei „DivX®“ VOD neužregistruotas, rodomas registracijos išjungimo kodas. Jei šią funkciją atliksite, kai „DivX®“ VOD yra užregistruotas, esama „DivX®“ VOD registracija bus išjungta.
- **Informacija:** Pasirinkite norėdami peržiūrėti prijungto įrenginio informaciją.

# Papildomos funkcijos

## „Anynet+“

### Kas yra „Anynet+“?

„Anynet+“ – tai funkcija, leidžianti su televizoriaus nuotolinio valdymo pultu valdyti visus prijungtus „Samsung“ prietaisus, kurie turi „Anynet+“ funkciją. „Anynet+“ sistemą galima naudoti tik tiems „Samsung“ prietaisams, kuriuose yra „Anynet+“ funkcija. Norėdami sužinoti, ar jūsų „Samsung“ prietaise yra ši funkcija, patikrinkite, ar ant jo yra „Anynet+“ ženklas.

### Prisijungimas prie namų kino sistemos

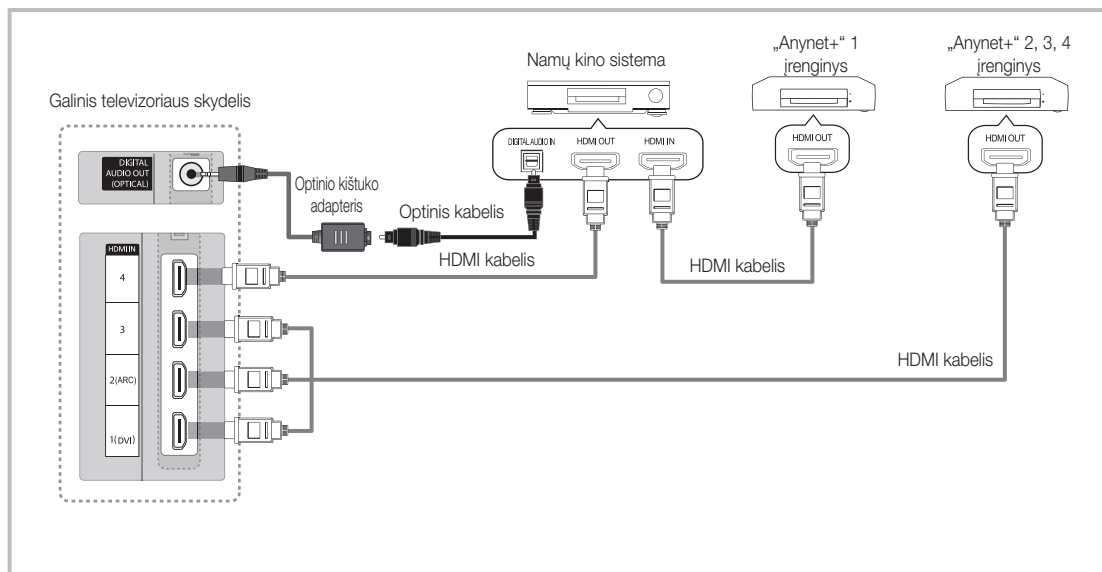

1. Sujunkite televizoriaus **HDMI IN (1 (DVI), 2(ARC), 3 arba 4)** jungtį ir atitinkamo „Anynet+“ įrenginio **HDMI OUT** jungtį **HDMI** laidu.
2. Namų kino sistemos **HDMI IN** lizdą ir atitinkamą „Anynet+“ prietaiso **HDMI OUT** lizdą sujunkite **HDMI** kabeliu.

#### PASTABA

- Prijunkite optinį kabelį prie **DIGITAL AUDIO OUT (OPTICAL)** televizoriaus lizdo ir namų kino sistemos skaitmeninio garso įvado.
- ARC funkcija leidžia skaitmeninę garso išvestį naudojant **HDMI IN 2(ARC)** jungtį, ir ją galima naudoti tik tuomet, kai televizorius yra prijungtas prie radijo imtuvo, kuris palaiko ARC funkciją.
- Pagal aukščiau nurodytą sujungimą, optinė jungtis yra tik su 2 kanalų garso išvestimi. Garsas sklis tik iš priekinių kairiojo ir dešiniojo namų kino sistemos garsiakalbių ir žemų tonų garsiakalbio. Jei norite girdėti 5.1 kanalų garsą, DVD grotuvo ar palydovinio imtuvo (t. y. 1 arba 2 „Anynet+“ prietaisų) **DIGITAL AUDIO OUT (OPTICAL)** prijunkite tiesiogiai prie stiprintuvo ar namų kino sistemos, o ne televizoriaus.
- Prijunkite tik vieną namų kino sistemą.
- „Anynet+“ įrenginį galite prijungti **HDMI** kabeliu. Kai kurie **HDMI** kabeliai gali nepalaikyti „Anynet+“ funkcijų.
- „Anynet+“ veikia, kai **AV** prietaisas su „Anynet+“ yra įjungtas arba budėjimo režime.
- „Anynet+“ iš viso gali veikti su 12 **AV** prietaisų. Atkreipkite dėmesį, kad galite prijungti iki 3 to paties tipo įrenginių.

## „Anynet+“ meniu

„Anynet+“ meniu keičiasi priklausomai nuo prie televizoriaus prijungtų „Anynet+“ prietaisų tipo ir būklės.

„Anynet+“ meniu	Aprašymas
<b>Žiūrėti TV</b>	„Anynet+“ režimas keičiasi į televizijos transliavimo režimą.
<b>Įrenginių sąrašas</b>	Parodomas „Anynet+“ įrenginių sąrašas.
(įrenginio_pavadinimas) <b>MENU</b>	Rodo prijungtų prietaisų meniu. Pvz., jei prijungiamas DVD įrašytuvas, bus įjungtas DVD įrašytuvo meniu.
(įrenginio_pavadinimas) <b>INFO</b>	Rodo prijungto prietaiso veikimo meniu. Pvz., jei prijungtas DVD įrašytuvas, bus parodytas DVD įrašytuvo veikimo meniu.
<b>Įrašymas:</b> (*įrašytuvas)	Nedelsiant pradedamas įrašymas įrašytuvu. (Tai taikoma tik įrenginiams, kuriuose yra įrašymo funkcija.)
<b>Stabdyti įrašymą:</b> (*įrašytuvas)	Nutraukia įrašymą.
<b>Imtuvas</b>	Garsas leidžiamas per imtuvą.

Jei prijungtas daugiau nei vienas įrašymo prietaisas, bus nurodyta „(\*recorder)“ (\*įrašytuvas); jei prijungtas tik vienas įrašymo prietaisas, bus nurodytas „(\*device\_name)“ (\*įrenginio\_pavadinimas).

## „Anynet+“ nustatymas

### ■ Nustatymai

**Anynet+ (HDMI-CEC) (Išjungti / Įjungti):** Norint naudotis „Anynet+“ funkcija, **Anynet+ (HDMI-CEC)** turi būti nustatytas į **Įjungti**.

 Išjungus funkciją **Anynet+ (HDMI-CEC)**, išjungiami visi su „Anynet+“ susiję veiksmai.

**Autom. išsijungimas (Taip / Ne):** Automatinio „Anynet+“ išsijungimo, išjungiant televizorių, nustatymas.

 Norint naudotis „Anynet+“ funkcija, aktyvus šaltinis televizoriaus meniu turi būti nustatytas į televizorių (TV).

 Net jei išorinis prietaisas vis dar įrašinėja, jis gali išsijungti.

## „Anynet+“ įrenginių perjungimas

1. Sąrašė išvardijami prie televizoriaus prijungti „Anynet+“ įrenginiai.

 Jei nerandate norimo prietaiso, paspauskite raudoną mygtuką, kad atnaujintumėte sąrašą.

2. Pasirinkite norimą prietaisą ir paspauskite mygtuką **ENTER** . Galite perjungti į pasirinktą įrenginį.

 Meniu **Įrenginių sąrašas** pasirodo tik tada, kai meniu **Programa**, esantį **Anynet+ (HDMI-CEC)** nustatote kaip **Įjungti**.







- Pasirinkto prietaiso perjungimas gali užtrukti 2 minutes. Negalite atšaukti operacijos atliekant perjungimo operaciją.
- Jeigu pasirinkote išorinės įvesties režimą paspaudę mygtuką **SOURCE**, negalėsite naudotis „Anynet+“ funkcija. Norėdami prisijungti prie „Anynet+“ prietaiso, naudokite meniu **Įrenginių sąrašas**.

# Papildomos funkcijos

## Įrašymas

Su „Samsung“ įrašytuvu galite įrašyti televizijos programą.

### 1. Pasirinkite **Įrašymas**.





-  Kai yra daugiau negu du įrašymo prietaisai
    - Kai prijungiami keli įrašymo prietaisai, jie įtraukiami į sąrašą. Meniu **Įrenginių sąrašas** pasirinkite vieną įrašymo prietaisą.
  -  Jei ekrane nematote įrašymo prietaiso, pasirinkite **Įrenginių sąrašas** ir paspauskite raudoną mygtuką, kad prasidėtų prietaiso paieška.
- ### 2. Norėdami išeiti spauskite mygtuką EXIT.
-  Galite įrašyti norimus vaizdo šaltinius pasirinkdami **Įrašymas**: (įrenginio\_pavadinimas).
  -  Paspaudus mygtuką  (REC), bus įrašomas tuo metu žiūrimas turinys. Jei žiūrite vaizdo įrašą iš kito prietaiso, bus įrašomas vaizdo įrašas iš to prietaiso.
  -  Prieš pradėdami įrašinėti, patikrinkite, ar antenos lizdas yra tinkamai prijungtas prie įrašymo prietaiso. Kaip tinkamai prijungti anteną prie įrašymo įrenginio, žr. įrašymo prietaiso naudotojo vadovą.

## Klausymasis per imtuvą

Garso galite klausytis per imtuvą (t. y. namų kino sistemą), o ne per **TV garsiakalbis**.

### 1. Pasirinkite **Imtuvas** ir nustatykite jį **Įjungti**.

### 2. Norėdami išeiti spauskite mygtuką EXIT.



-  Jei jūsų imtuvas palaiko tik garsą, jis gali būti neįtrauktas į prietaisų sąrašą.
  -  Imtuvas veiks tinkamai sujungus imtuvo optinį įvesties lizdą su televizoriaus **DIGITAL AUDIO OUT (OPTICAL)** lizdu.
  -  Kai imtuvas (t. y. namų kino sistema) nustatomas į „Įjungti“, garso išvestį girdėsite iš televizoriaus optinės jungties. Kai televizorius rodo DTV (transliuojamą) signalą, į imtuvą jis siųs 5.1 kanalo garsą. Kai šaltinis yra skaitmeninis komponentas, pvz., DVD grotuvas, ir yra prijungtas prie televizoriaus per HDMI, iš imtuvo girdėsite tik 2 kanalų garsą.
-  **PASTABA**
- „Anynet+“ įrenginius galite valdyti tik televizoriaus nuotolinio valdymo pultu, o ne televizoriaus mygtukais.
  - Televizoriaus nuotolinio valdymo pultas tam tikroms sąlygoms gali neveikti. Tokiu atveju iš naujo pasirinkite „Anynet+“ prietaisą.
  - „Anynet+“ funkcijos neveikia su kitų gamintojų produktais.

### ARC funkcijos naudojimas



Galite klausyti garso prie imtuvo prijungę HDMI kabelį, ir jums nereikės atskiro optinio kabelio.

### 1. Pasirinkite **Imtuvas** ir nustatykite jį **Įjungti**.

### 2. Norėdami išeiti spauskite mygtuką EXIT.

-  Norint naudoti ARC funkciją imtuvas, kuris palaiko HDMI-CEC ir ARC funkcijas, turi būti prijungtas prie **HDMI IN 2 (ARC)** prievado.
-  Norėdami išjungti ARC funkciją nustatykite **Imtuvas** į **Išjungti**. Net jei televizorius nepertraukiamai skleidžia ARC signalą, imtuvo signalų gavimas bus blokuojamas.

## „Anynet+“ trikčių šalinimas

Problema	Galimas sprendimas
„Anynet+“ neveikia.	<ul style="list-style-type: none"> <li>• Patikrinkite, ar tai „Anynet+“ prietaisas. „Anynet+“ sistema veikia tik su „Anynet+“ prietaisais.</li> <li>• Gali būti prijungtas tik vienas imtuvas (namų kino sistemos).</li> <li>• Patikrinkite, ar tinkamai prijungtas „Anynet+“ prietaiso maitinimo kabelis.</li> <li>• Patikrinkite „Anynet+“ įrenginių vaizdo / garso / HDMI kabelių jungtis.</li> <li>• Patikrinkite, ar <b>Anynet+ (HDMI-CEC)</b> yra „Anynet+“ sąrankos meniu nustatytas į <b>Ijungti</b>.</li> <li>• Patikrinkite, ar televizoriaus nuotolinio valdymo pultas yra televizoriaus režime.</li> <li>• Patikrinkite, ar nuotolinis valdiklis yra suderinamas su „Anynet+“.</li> <li>• „Anynet+“ neveikia esant tam tikroms sąlygoms. (Ieškant kanalų ir naudojant <b>Media Play</b> arba <b>Jungti ir leisti</b> (Savaiminis diegimas) (pradinę sąranką) ir t. t.)</li> <li>• Prijungdami ar atjungdami HDMI kabelį dar kartą atlikite prietaisų paiešką arba išjunkite ir vėl įjunkite televizorių.</li> <li>• Patikrinkite, ar „Anynet+“ funkcija įjungta „Anynet+“ prietaise.</li> </ul>
Noriu pradėti naudoti „Anynet+“.	<ul style="list-style-type: none"> <li>• Patikrinkite, ar „Anynet+“ įrenginys tinkamai prijungtas prie televizoriaus ir ar <b>Anynet+ (HDMI-CEC)</b> „Anynet+“ sąrankos meniu yra nustatytas kaip <b>Ijungti</b>.</li> <li>• Paspauskite mygtuką <b>TOOLS</b>, kad būtų parodytas „Anynet+“ meniu, ir pasirinkite norimą meniu.</li> </ul>
Noriu baigti darbą su „Anynet+“.	<ul style="list-style-type: none"> <li>• Pasirinkite <b>Žiūrėti TV</b> „Anynet+“ meniu.</li> <li>• Paspauskite nuotolinio valdymo pulto mygtuką <b>SOURCE</b> ir pasirinkite kitą, ne „Anynet+“, prietaisą.</li> <li>• Paspauskite <b>P</b>  /  ir <b>PRE-CH</b>, norėdami pakeisti televizoriaus režimą. (Atkreipkite dėmesį, kad kanalo mygtukai veikia tik tada, kai „Anynet+“ prietaisas su įmontuotu nustatymo įtaisu yra išjungtas.)</li> </ul>
Ekrane atsiranda pranešimas „Jungiamasi prie „Anynet+“ prietaiso...“.	<ul style="list-style-type: none"> <li>• Kai konfigūruojate „Anynet+“ ar perjungiate į peržiūros režimą, naudoti nuotolinio valdymo pulto negalite.</li> <li>• Nuotolinio valdymo pultą naudokite tada, kai „Anynet+“ nustatymas ar žiūrėjimo režimo perjungimas yra baigtas.</li> </ul>
„Anynet+“ prietaisas nepasileidžia.	<ul style="list-style-type: none"> <li>• Negalite naudoti paleidimo funkcijos, kai veikia <b>Jungti ir leisti</b> (pradinė sąranka).</li> </ul>
Nerodomas prijungtas prietaisas.	<ul style="list-style-type: none"> <li>• Patikrinkite, ar prietaisas palaiko „Anynet+“ funkcijas.</li> <li>• Patikrinkite, ar tinkamai prijungtas HDMI kabelis.</li> <li>• Patikrinkite, ar <b>Anynet+ (HDMI-CEC)</b> yra „Anynet+“ sąrankos meniu nustatytas į <b>Ijungti</b>.</li> <li>• Vėl atlikite „Anynet+“ prietaiso paiešką.</li> <li>• „Anynet+“ įrenginį galite prijungti tik HDMI kabeliu. Kai kurie HDMI kabeliai gali nepalaikyti „Anynet+“ funkcijų.</li> <li>• Jei ryšys atjungiamas sutrikus elektros tiekimui arba atjungus HDMI kabelį, vėl nuskaitykite įrenginį.</li> </ul>
Nepavyksta įrašyti televizijos programos.	<ul style="list-style-type: none"> <li>• Patikrinkite, ar antenos kištukas tinkamai įjungtas į įrašymo aparatą.</li> </ul>
Iš imtuvo nesklinda televizoriaus garsas.	<ul style="list-style-type: none"> <li>• Televizorių ir imtuvą sujunkite optiniu kabeliu.</li> <li>• ARC funkcija leidžia skaitmeninę garso išvestį naudojant <b>HDMI IN 2(ARC)</b> jungtį, ir ją galima naudoti tik tuomet, kai televizorius yra prijungtas prie radijo imtuvo, kuris palaiko ARC funkciją.</li> </ul>

# Papildomos funkcijos

„Internet@TV“

## Darbo pradžia su „Internet@TV“

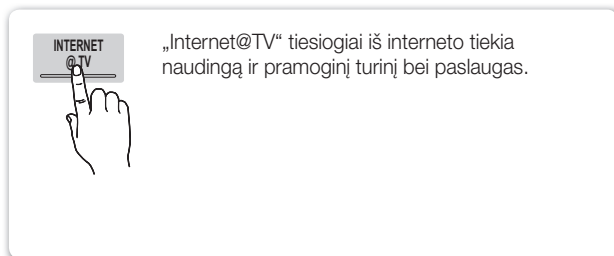

### PASTABA

- Prieš naudodami **Internet@TV**, sukonfigūruokite tinklo nustatymus. Norėdami gauti išsamesnės informacijos, žiūrėkite skyriuje „Tinklo ryšys“ (28 psl.).
- Tiekėjo turinyje esantys nepalaikomi šriftai nebus rodomi įprastu būdu.
- Priklausomai nuo tinklo sąlygų, sistemos atsakas gali būti lėtas arba visai nutrūkti.
- Priklausomai nuo regiono, anglų kalba gali būti vienintelė programos kalba.
- Ši funkcija neveikia kai kuriose šalyse.
- Jei naudodami programą susiduriate su problemomis, susisiekite su turinio tiekėju.
- Pagal turinio teikėjo sąlygas programos naujinimai arba pačios programos naudojimas gali būti nutrauktas.
- Priklausomai nuo savo šalies standartų kai kurių programų naudojimas gali būti ribojamas arba jos gali būti nepalaikomos.

### Ekranu rodinys

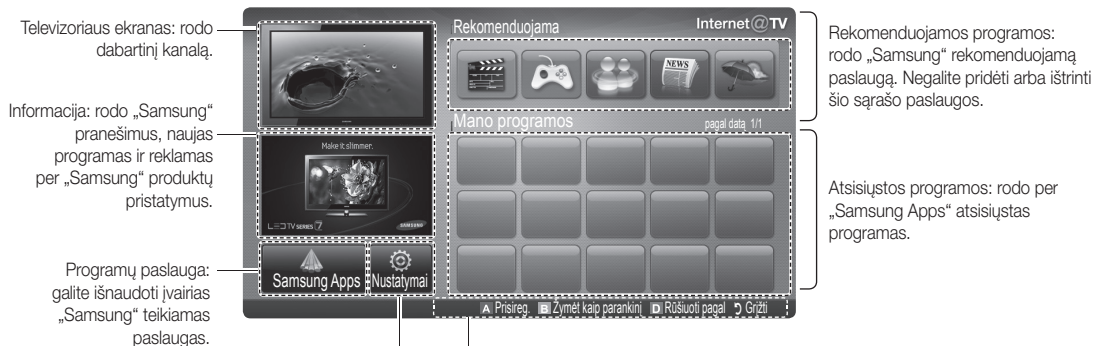

**Internet@TV** nustatymai: redaguokite ir konfigūruokite programas bei **Internet@TV** nustatymus.

Valdikliai:

- Raudonas (**Prisireg.**): prisijunkite prie **Internet@TV**.
- Žalias (**Žymėt kaip parankinį**): pažymėkite programas kaip pamėgtas.
- Mėlynas (**Rūšiuoti pagal**): rūšiuokite programas.
- **Grįžti**: grįžkite į ankstesnį meniu.

Priklausomai nuo programų spalvoti mygtukai gali veikti skirtingai.

## Prisijungimas prie paskyros

Jei programoje yra kelios kategorijos, mygtukais ◀ ir ▶ galite naršyti po skirtingas kategorijas.

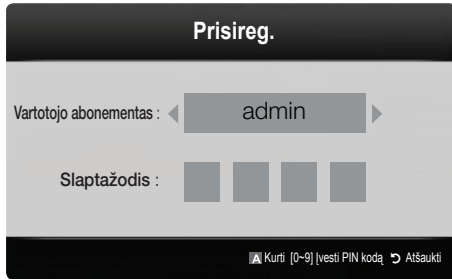

- ✎ Kad programą naudoti būtų dar patogiau, užsiregistruokite ir prisijunkite prie savo paskyros.
- ✎ Nurodymus, kaip susikurti paskyrą, rasite **Nustatymai** → **Internet@TV ID** → **Kurti**.
- 1. Paspauskite raudoną mygtuką pradiniam **Internet@TV** puslapyje.
- 2. Pasirinkite norimą **Vartotojo abonementas**, tada spauskite mygtuką **ENTER** ↵.
- ✎ Jeigu norite sukurti paskyrą, paspauskite raudoną mygtuką – ekrane bus rodomas paskyros kūrimo langas.
- 3. Įveskite **Slaptažodis**.
  - ✎ Sėkmingai prisijungus ekrane atsiras **Naudotojo abonementas**.

## „Internet@TV“ nustatymas

### Nustatymai

Šiame ekrane galite susikurti ID ir konfigūruoti „Internet@TV“ nustatymus. Nustatymus pažymėkite mygtukais ▲ bei ▼ ir paspauskite mygtuką **ENTER** ↵.

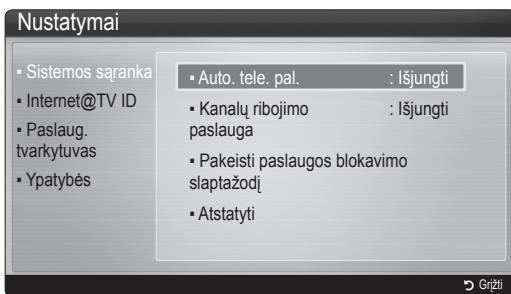

### ■ Sistemos sąranka

**Auto. tele. pal. (Išjungti / Įjungti):** Įjunkite/išjunkite automatinio laikrodžio įsijungimo įjungus televizorių, funkciją.

✎ Programa **Ticker** pateikia naudingos žinių, oro prognozių ir biržos informacijos. Kad galėtumėte naudoti šią funkciją, reikia atsisiųsti programą **Ticker** į **Internet@TV**.

✎ Priklausomai nuo šalies **Juostelės** programa gali būti su kitokiomis paslaugomis arba būti nepalaikoma.

**Kanalų ribojimo paslauga (Išjungti / Įjungti):** kai kurie kanalai palaiko programas kaip interneto duomenų paslaugą, todėl galima naudotis interneto paslauga žiūrint televizorių.

✎ Paslauga veikia tik jei ją palaiko transliuotojas.

### Paslaugų prieigos slaptažodžio keitimas

✎ Pradinis slaptažodis yra „0-0-0-0.“

✎ Jei pamiršote slaptažodį, paspauskite nuotolinio valdymo pulto mygtukus toliau nurodyta seka ir slaptažodis bus atstatytas į „0-0-0-0“: **POWER** (išjungti) → **MUTE** → 8 → 2 → 4 → **POWER** (įjungti).

**Atstatyti:** „Internet@TV“ nustatymus grąžina į gamyklinius.

### ■ „Internet@TV“ ID

Galite naudoti šį meniu kuriant ir šalinant paskyrą. Galite valdyti savo paskyrą įskaitant turinio svetainės paskyros informaciją.

✎ Paskyra skirta tik „internet@TV“.

**Kurti:** Sukurkite paskyrą ir sujunkite ją su pageidaujamos paslaugų programomis.

### ✎ PASTABA

- Galite sukurti iki 10 paskyrų.
- Galite panaudoti daugiausia 8 simbolių.

### Tvarkytuvus

- **Pasl. svet.:** registruokite prisijungimą prie paslaugų svetainės.
- **Keisti slaptažodį:** Pakeiskite paskyros slaptažodį.
- **Šalinti:** Pašalinkite paskyrą.

### ■ Paslaug. tvarkytuvus: pašalinkite ar užblokuokite „Internet@TV“ įdiegtus programas.

**Užrakinti:** užblokuokite programą.

✎ Norint patekti į užblokuotą programą, reikia įvesti slaptažodį.

**Šalinti:** ištrinkite programą.

### ■ Ypatybės: parodo informaciją apie „Internet@TV“. Pasirinkdami **Patikrinkite savo interneto ryšį**, patikrinsite tinklo jungtį.

# Papildomos funkcijos

## „Internet@TV“ paslaugų naudojimas

### Samsung Apps

**Samsung Apps** yra programų parduotuvė, iš kurios galima atsisiųsti programas naudoti su „Samsung“ TV/AV įranga. Naudotojai su atsiųstomis programomis gali mėgautis įvairiu turiniu, pvz.: vaizdo įrašais, nuotraukomis, muzika, žaidimais, naudinga informacija.

Papildomos programos bus prieinamos vėliau.



Spalvotų mygtukų naudojimas su **Samsung Apps**.

- Prisireg. (Raudonas):** prisijunkite prie interneto paslaugų.
- Miniatiūrų peržiūra (Žalias):** pakeiskite peržiūros režimą.
- Rūšiuoti pagal (Mėlynas):** Norėdami rūšiuoti programas pagal **Pristatomas, Dažniausiai atsiųsiama, Naujausia arba Pavadinimas**.
- Grįžti:** grąžina į ankstesnį meniu.

### „Skype“

„Skype“ sukūrė mažą programinės įrangos dalį, kuri suteikia galimybę paprastai ir smagiai bendrauti žmonėms iš viso pasaulio. Su „Skype“ galite pasisveikinti arba dalintis džiaugsmu su bet kuo bet kur. Jei abu turite ir esate „Skype“, tai nemokama. Bendraukite su žmonėmis iš viso pasaulio!

Daugiau informacijos iš [www.samsung.com](http://www.samsung.com) atsisiųskite „Skype“ vartotojo vadovą.

### „Samsung Apps“ naudojimas pagal kategoriją

Galimos toliau nurodytos kategorijos:

- Kas naujo?:** rodo naujai prieregistruotas programas.
- Vaizdas:** rodo įvairių vaizdo turinį, pvz.: filmus, TV šou ir trumpus vaizdo įrašus.
- Sportas:** rodo įvairius sporto įvykius, pvz.: informaciją, vaizdus ir trumpus filmukus.
- Žaidimai:** rodo įvairius žaidimus, pvz.: sudoku ir šaškes.
- Gyvenimo būdas:** pateikia įvairių gyvenimo stiliaus turinį, pvz.: muziką, asmeninių nuotraukų tvarkymo įrankius ir socialinius tinklalapius, pvz.: „Facebook“ ir „Twitter“.
- Informacija:** pateikiama įvairi informacija, pvz.: naujienos, akcijos ir orai.
- Kita:** pateikiamos kitokios įvairios paslaugos.
- Mano puslapis:** **Mano puslapis** teikia informaciją apie televizoriuje įdiegtas programas, tokias kaip detalios informacijos, turinio atsiuntimo ir pan. Taip pat čia galite ištrinti ar užrakinti programas.
- Pagalba:** jei turite klausimų apie „Internet@TV“, pirmiausia paskaitykite šį skyrelį.

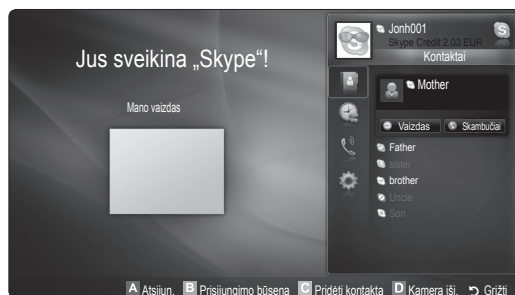

#### [Teisinis pareiškimas]

Dėl įvairių produktų, kuriais teikiama „Samsung Internet@TV“ turinio paslauga, savybių ir pateikiamo turinio apribojimų gali būti, kad tam tikros funkcijos, taikomosios programos ir paslaugos bus prieinamos ne visuose prietaisuose ar teritorijose. Norint naudoti kai kurias „Internet@TV“ funkcijas reikalingi papildomi ir atskirai parduodami periferiniai įrenginiai arba būtina sumokėti narystės mokestį. Daugiau informacijos apie konkretų prietaisą ir turinio prieinamumą rasite svetainėje <http://www.samsung.com>. Paslaugos ir turinio prieinamumas per „Internet@TV“ gali būti keičiami iš anksto apie tai neįspėjus.

## Apie AllShare

AllShare sujungia televizorių ir mobiliuosius telefonus bei kitus prietaisus, kurie tinka prijungti prie televizoriaus tinklo. Savo televizoriuje galite peržiūrėti priimtus skambučius, perskaityti SMS žinutes ir mobiliame telefone nustatytus tvarkaraščius. Be to, galite paleisti mobiliajame telefone ar kituose įrenginiuose (pavyzdžiui, asmeniniame kompiuteryje) įrašytas daugialypės terpės turinį, t. y. vaizdą, nuotraukas ir muziką. Tai padarysite valdydami turinį televizoriuje per tinklą. Be to, galite naudoti televizorių vietoj mobilaus telefono monitoriaus interneto puslapiams peržiūrėti.

 Gauti daugiau informacijos apsilankykite [www.samsung.com](http://www.samsung.com) arba skambinkite į „Samsung“ centrą. Į mobilųjį įrenginį gali reikėti įdiegti papildomą programinę įrangą. Norėdami sužinoti daugiau, žiūrėkite atitinkamą įrenginio naudotojo vadovą.

## „AllShare“ nustatymas

### Nustatymai

- **Praneš. (Išjungti / Įjungti):** įjungia arba išjungia pranešimų funkciją (jeinantiems skambučiams, SMS žinutėms ir mobiliajame telefone nustatytiems tvarkaraščiams).
- **Medija (Išjungti / Įjungti):** įjungia arba išjungia daugialypės terpės funkciją. Kai daugialypės terpės funkcija yra įjungta, ji leidžia vaizdo įrašus, nuotraukas ar muziką, esančią mobiliame telefone ar kitame AllShare palaikančiame įrenginyje.
- **ScreenShare (Išjungti / Įjungti):** įjungia arba išjungia funkciją „ScreenShare“ naudoti mobilųjį telefoną kaip nuotolinio valdymo pultą.
- **TV pav.:** Nustato televizoriaus pavadinimą, kad mobiliame įrenginyje galėtumėte jį greitai atrasti.
  -  Jei pasirinksite **Įvesti vart.**, televizoriaus pavadinimą galite surinkti naudodamiesi klaviatūra ekrane.



## Praneš. / Medija / ScreenShare

Rodo sąrašą mobilių telefonų ar kitų prijungtų įrenginių, kurie buvo nustatyti kartu su šiuo televizoriumi naudoti funkcijas **Praneš.**, **Medija** arba **ScreenShare**.

 Funkcija **Medija** prieinama kituose mobiliuose įrenginiuose, palaikančiuose AllShare.

- **Leidž. / Neleidž.:** Leidžia ar blokuoja mobiliojo telefono naudojimą.

- **Šalinti:** pašalina mobilųjį telefoną iš sąrašo.

 Ši funkcija pašalina tik mobiliojo telefono pavadinimą iš sąrašo. Jei ištrintas mobilusis telefonas įjungiamas arba jį bandoma prijungti prie televizoriaus, jis vėl gali būti rodomas sąrašė.

### Funkcijos Praneš. naudojimas

Naudodamiesi šia funkcija, perspėjamame lange televizoriuje galite peržiūrėti visus gaunamus skambučius, teksto žinutes turinį ir mobiliajame telefone nustatytus planus.

 **PASTABA**

- Norėdami išjungti perspėjamąjį langą, nustatykite **Praneš. į išjungti** meniu **Nustatymai** parinktyje **AllShare**.
- Jei pasirinkote **Gerai** arba nepasirinkote **Gerai** pranešimui pasirodžius tris kartus, pranešimas bus pašalintas. Pranešimas neištrinamas iš mobiliojo telefono.
- Perspėjamasis langas gali būti rodomas naudojant kai kurias programas, pavyzdžiui **Media Play** ir pan. Norėdami peržiūrėti pranešimo turinį, perjunkite televizorių į peržiūros režimą.
- Kai rodomas iš nežinomo mobilaus telefono gautas pranešimas, pažymėkite mobilų telefoną pranešimų meniu pasirinktyje **AllShare** ir pasirinkite **Neleidž..**

### Žinutės peržiūrėjimas

Jei žiūrint televizorių atsiunčiama nauja teksto žinutė (SMS), atsidaro įspėjimo langas. Jei spustelėsite mygtuką „Gerai“, bus rodomas žinutės turinys.

 Galite konfigūruoti SMS žinučių peržiūros nustatymus mobiliajame telefone. Kaip tai padaryti, žiūrėkite mobiliojo telefono instrukcijoje.

 Kai kurie simboliai gali būti nepavaizuoti arba nepilnai pavaizduoti.



# Papildomos funkcijos

## Perspėjimas apie įeinantį skambutį

Jei žiūrint televizorių įeina skambutis, pasirodo perspėjamasis langas.

## Perspėjimas apie įvykį

Žiūrint televizorių atsiranda perspėjamasis langas, rodantis nustatytą įvykį.

-  Tvarkaraščio turinio peržiūros nustatymus galite konfigūruoti mobiliajame telefone. Kaip tai padaryti, žiūrėkite mobiliojo telefono instrukcijoje.
-  Kai kurie ženklai gali būti nepavaizduoti arba nepilnai pavaizduoti.

## Funkcijos Medija naudojimas

Atsiranda perspėjamasis langas, jog iš telefono atsiųstas daugialypės terpės turinys (vaizdo įrašai, nuotraukos, muzika) bus rodomas televizoriuje. Atsiradus perspėjamajam langui po 3-jų sekundžių automatiškai paleidžiamas turinys. Jei paspausite mygtuką **RETURN** arba **EXIT**, kai atsiranda perspėjamasis langas, medijos turinys nebus paleidžiamas.

### PASTABA

- Jei medijos funkcija paleidžiama pirmą kartą, atsiranda perspėjamieji iššokantys langai. Kad galėtumėte naudoti medijos funkciją atitinkamame prietaise, paspauskite mygtuką **ENTER**  ir pasirinkite **Leisti**.

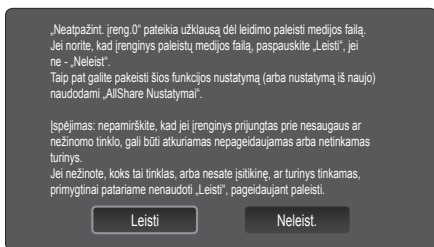

- Norėdami išjungti turinio siuntimą iš mobiliojo telefono, nustatykite **Medija į išjungti** sąrankoje **AllShare**.
- Turinys gali būti per televizorių neleidžiamas priklausomai nuo skyros ir formato.
- Mygtukai **ENTER**  ir **◀ / ▶** gali neveikti priklausomai nuo daugialypės terpės turinio tipo.
- Naudodamiesi mobiliuoju įrenginiu, galite valdyti daugialypės terpės leidimą. Norėdami sužinoti daugiau, žiūrėkite atitinkamą mobiliojo įrenginio naudotojo vadovą.
- Jei norite leisti daugialypės terpės turinį iš asmeninio kompiuterio, pažymėkite „PC“ kriptogramą pagrindiniame **AllShare** lange. Tada televizoriaus meniu **Media Play** automatiškai pasikeičia. Smulkesnės informacijos ieškokite skyriuje „Media Play“ (35 psl.).

## Funkcijos ScreenShare naudojimas



„ScreenShare“ rodo tą patį tinklalapį, koks rodomas mobiliajame telefone. Naudodami „ScreenShare“ paskyrą, galite atidaryti įvairių rūšių mobiliajame telefone išsaugotą turinį. Pavyzdžiui, toliau pateikiame paveikslėlyje pavaizduotas turinio prieigos puslapis mobiliajame telefone. Galite perskaityti įvairius mobilios įrenginio failus ir peržiūrėti telefonų knygą bei kalendorių televizoriuje. Taip pat iš telefono knygos galite skambinti kitam asmeniui arba siųsti jam SMS.

### PASTABA

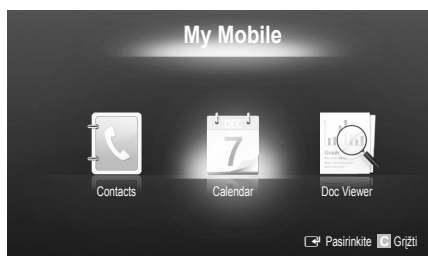
- Kad galėtumėte naudoti funkcija „ScreenShare“, „Samsung“ mobiliajame telefone turi būti įdiegta „ScreenShare“ ir palaikomos programos.
- Kiekviename puslapyje nuotolinio valdymo pultė esantys mygtukai gali skirtis.
- Doc Viewer** gali skaityti .doc formato failus, tačiau jų keisti negalėsite.
- Ekrano langas gali skirtis priklausomai nuo prijungto įrenginio.



## „Samsung“ telefono panaudojimas paprastai valdyti savo televizorių







Prieš naudodami šią funkciją turite prijungti „ScreenShare“ funkcijas palaikantį „Samsung“ mobiliųjį telefoną. Kai valdote televizorių mobiliuoju telefonu, palaikomi tik **POWER**, **–**  **+**, **P**  **^**  **v** ir **MUTE** mygtukai.

-  Net jei laikote nuspaudę mobiliojo telefono valdymo mygtuką (kanalo arba garsumo), reikšmė didės arba mažės tik vienu vienetu.



## Analoginio kanalo teleteksto funkcija

Teleteksto rodyklėje pateikiama informacija, kaip naudotis šia paslauga. Kad teleteksto informacija būtų rodoma tiksliai, būtinas stabilus kanalo signalo priėmimas. Priešingu atveju, gali trūkti informacijos arba nebus rodomi kai kurie puslapiai.

 Teleteksto puslapius galite keisti nuotolinio valdymo pulto skaitmenų mygtukais.

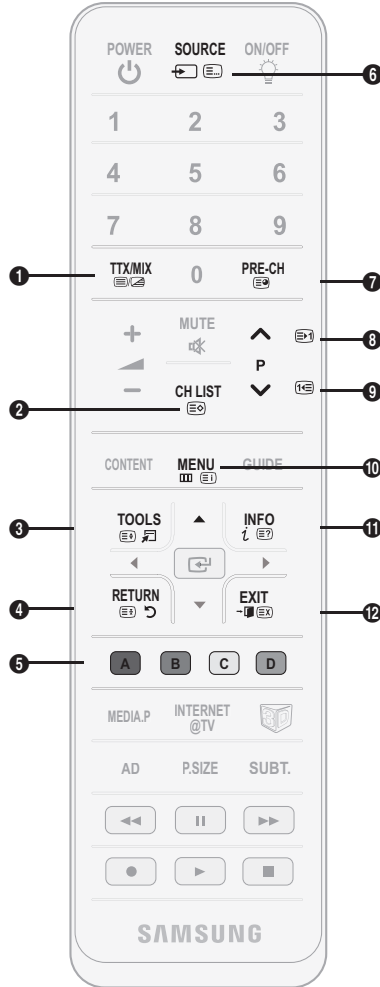
- 1  (Ijungti / derinti / išjungti teletekstą): suaktyvina teleteksto režimą dabartiniam kanalui. Jei norite, kad teletekstas būtų rodomas vietoj transliuojamo kanalo, du kartus paspauskite šį mygtuką. Paspauskite jį dar kartą ir uždarykite teletekstą.
- 2  (išsaugoti): išsaugomi teleteksto puslapiai.
- 3  (dydis): rodo dvigubo dydžio teletekstą viršutinėje ekrano dalyje. Norėdami perkelti tekstą į apatinę ekrano dalį, paspauskite mygtuką dar kartą. Norėdami įjungti normalų vaizdą, paspauskite mygtuką dar kartą.
- 4  (laikyti): kai yra keletas antrinių puslapių, kurie eina toliau automatiškai, išlaiko ekrano rodinį tame pačiame puslapyje. Norėdami anuliuoti paspauskite mygtuką dar kartą.
- 5 Spalvoti mygtukai (raudonas, žalias, geltonas, mėlynas): Jei televizijos transliuotojas naudoja „FASTEXT“ sistemą, įvairios teleteksto puslapyje aprašomos temos yra šifruojamos spalvomis ir jas galima pasirinkti spaudžiant spalvotus nuotolinio valdymo pulto mygtukus. Paspauskite spalvotą mygtuką, atitinkantį pasirinktą temą. Rodomas naujas spalva pažymėtas puslapis. Tokiu pat būdu galima pasirinkti elementus. Norėdami peržiūrėti ankstesnį ar kitą puslapį, spauskite atitinkamos spalvos mygtuką.
- 6  (režimas): parenka teleteksto režimą (SĄRAŠAS / FLOF). Paspaudus veikiant režimu SĄRAŠAS persijungia į sąrašo išsaugojimo režimą. Sąrašo įrašymo režime galite išsaugoti teleteksto puslapį spausdami mygtuką  (išsaugoti).
- 7  (papildomas puslapis): rodo esamus papildomus puslapius.



- 8  (puslapiu aukščiau): rodo kitą teleteksto puslapį.
- 9  (puslapiu žemyn): rodo ankstesnį teleteksto puslapį.
- 10  (rodyklė): Žiūrėti teletekstą, bet kada įjungia rodyklę (turinį).
- 11  (rodyti): rodo užslėptą tekstą (pvz., atsakymus į viktorinų klausimus). Norėdami įjungti normalų vaizdą, paspauskite mygtuką dar kartą.
- 12  (atšaukti): sutraukia teleteksto rodinį, kad užteiktų ant dabartinės transliacijos.

### Tipiškas teleteksto puslapis

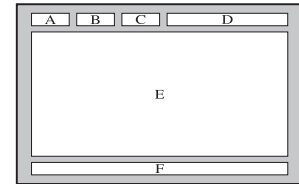

Dalis	Turinys
A	Pasirinkto puslapio numeris.
B	Transliuojamo kanalo atpažinimas.
C	Rodomo puslapio numeris arba paieškos nurodymas.
D	Data ir laikas.
E	Tekstas.
F	Būsenos informacija. FASTEXT informacija.

# Kita informacija

## Laidų surinkimas

### Stovo tipas

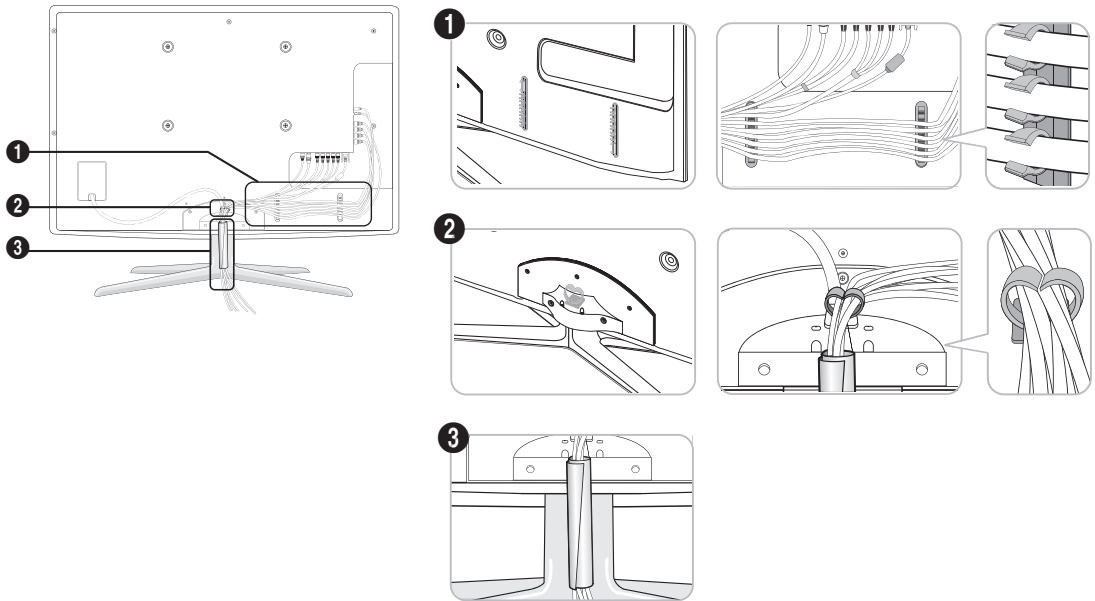

### Montavimo prie sienos tipas

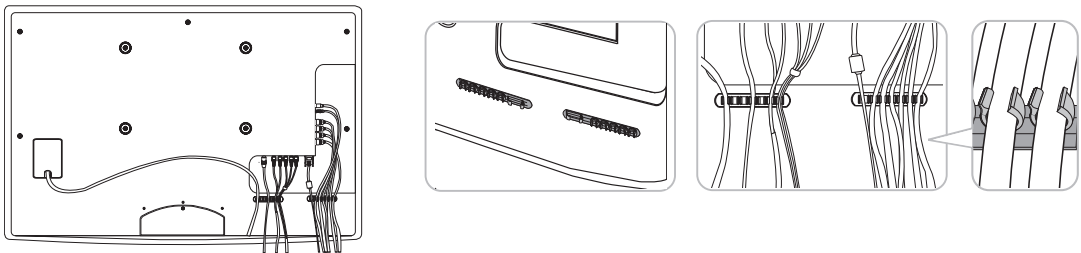

 Jungdami kabelius, netraukite jų per stipriai. Taip galite pažeisti produkto jungčių terminalus.

### Tvirtinimo laikiklio sumontavimas

Montuojant televizorių prie sienos reikia pritvirtinti montavimo laikiklį, kaip parodyta.

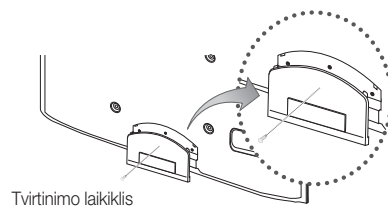

### Sieninio laikiklio komplekto pritvirtinimas

Sieninio laikiklio komplektas (parduodamas atskirai) leidžia televizorių kabinti ant sienos. Norėdami išsamiau sužinoti apie jo pritvirtinimą, žiūrėkite instrukciją, pridėtą prie sieninio laikiklio. Kreipkitės į specialistą, kad jis sumontuotų sieninį laikiklį. Samsung Electronics neatsako už produkto sugadinimą arba kliento susižalojimą / sužalojimą kitų asmenų, jei televizoriaus montavimo darbus klientas pasirenka atlikti pats.

### Prieš tvirtinant sieninį laikiklį

#### Atvejis A. „SAMSUNG“ sieninio laikiklio montavimas

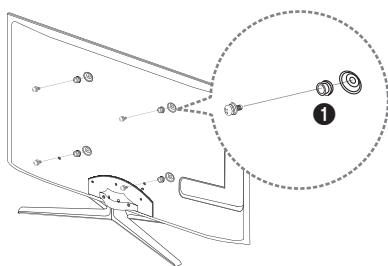

#### Atvejis B. Kitos kompanijos pagaminto sieninio laikiklio montavimas

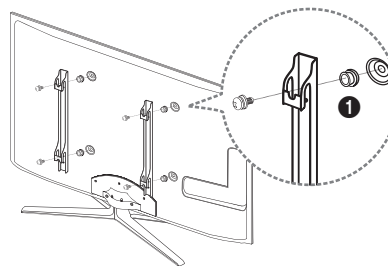

Sumontuoti sieninį laikiklį naudokite laikiklio žiedą ❶.

# Kita informacija

## Sieninio montavimo komplekto specifikacijos (VESA)

 Sieninio montavimo komplektas nėra pridėtas, tačiau jį galima įsigyti atskirai.

Pritvirtinkite sieninį laikiklį prie tvirtos sienos statmenai grindims. Prieš tvirtinant prie kitų statinio dalių, patartina susisiekti su artimiausiu pardavimo agentu. Jei montuojate prie lubų arba pakrypusios sienos, televizorius gali nukristi ir rintai sužaloti.

### PASTABA

- Lentelėje toliau yra pateikti standartiniai sieninių laikiklių matmenys.
- Įsigijus mūsų sieninį montavimo komplektą, pateikiamas išsamus įrengimo vadovas ir visos reikalingos surenkamosios dalys.
- Nenaudokite varžtų, kurie neatitinka standartinių VESA varžtams keliamų specifikacijų.
- Nenaudokite varžtų, ilgesnių nei standartinių matmenų arba neatitinkančių VESA standarto varžtų specifikacijų. Per ilgi varžtai gali pažeisti televizoriaus vidų.
- Sieninių laikiklių, kuriems reikalingi varžtai neatitinka standartinių „VESA“ keliamų specifikacijų, varžtų ilgis gali skirtis, priklausomai nuo specifikacijų.
- Neveržkite varžtų labai stipriai, nes galite pažeisti gaminį arba jis gali nukristi ir jus sužeisti. „Samsung“ neprisiims atsakomybės už tokio pobūdžio nelaimingus atsitikimus.
- „Samsung“ nėra atsakinga už gaminio pažeidimą ar asmens susižalojimą, jei naudojamas ne „VESA“ ar ne specialiai nurodytas sieninis laikiklis, arba, jei klientas nesilaiko gaminio montavimo instrukcijų.
- Nemontuokite televizoriaus palenkę didesniu nei 15 laipsnių kampu.

Gaminių šeima	coliai	VESA specifikacijos (A * B)	Standartinis varžtas	Kiekis
LED televizoriai [Ypač ploni]	19~22	75 X 75	M4	4
	23~29	200 X 100	M8	
	32~37	200 X 200		
	40~55	400 X 400		
	56~65	600 X 400		

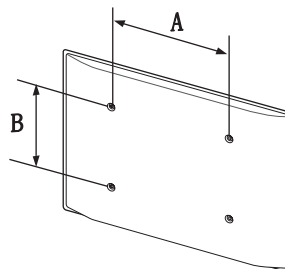

Sieninio laikiklio netvirtinkite, jei įjungtas televizorius. Galite susižaloti, ištikus elektros šokui.

## Nuo vagysčių saugojantis Kensingtono užraktas

„Samsung“ neteikia Kensingtono užrakto. Tai prietaisas, kuris fiziškai prirakina sistemą, kai ji naudojama viešose vietose. Priklausomai nuo gamintojo, išvaizda ir užrakinimo būdas gali būti kitokie, nei pavaizduota paveikslielyje. Papildomos informacijos apie tinkamą naudojamą ieškokite Kensingtono užrakto vadove.

Televizoriaus užpakalinėje dalyje ieškokite piktogramos „K“.  
Kensingtono lizdas yra šalia piktogramos „K“.

Norėdami užrakinti produktą atlikite toliau išvardytus veiksmus:

1. Užvyniokite Kensingtono užrakto laidą ant didžiulio stacionaraus daikto, kaip antai stolas ar kėdė.
2. Laido galą, prie kurio pritvirtintas užraktas, prakiškite pro Kensingtono užrakto laiko kilpą kitame gale.
3. Užrakinimo prietaisą įstatykite į Kensingtono lizdą, esantį ant gaminio (1).

4. Užrakinkite užraktą.

Tai yra bendrieji nurodymai. Konkretūs nurodymai pateikiami užrakinimo prietaiso vartotojo instrukcijoje.

Užrakinimo prietaisas įsigyjamas atskirai.

Kensingtono lizdas gali būti skirtingose vietose, priklausomai nuo televizoriaus modelio.

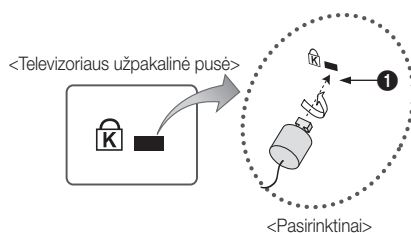

## Televizoriaus tvirtinimas prie sienos



**Įspėjimas:** Televizorių traukiant, stumiant ar ant jo lipant, šis gali nukristi. Ypač saugokite, kad vaikai už jo nesikabintų ar televizoriaus neišjudintų iš vietos; televizorius gali nukristi ir juos rimtai ar net mirtinai sužeisti. Laikykitės visų saugos priemonių, nurodytų pridėtame saugos lapelyje. Norėdami užtikrinti didesnę stabilumą ir saugumą pritaisykite nuo kritimo apsaugantį įrenginį toliau aprašomu būdu.

### Kad televizorius nenukristų

1. Įsukite varžtus į apkabas ir stipriai priveržkite juos prie sienos. Įsitinkinkite, kad varžtai tvirtai prisukti prie sienos.
  - Priklausomai nuo sienos gali prireikti papildomų priemonių, tokių kaip ankeris.
  - Kadangi reikiamos apkabos, varžtai ir virvutė į komplektą neįeina, įsigykite juos atskirai.
2. Atsukite televizoriaus galinės sienelės centre esančius varžtus, įstatykite juos į apkabas, o tada vėl priveržkite juos prie televizoriaus.
  - Varžtai į gaminio komplektą gali neįeiti. Tokiu atveju įsigykite toliau pateiktas specifikacijas atitinkančių varžtų.

Varžtų specifikacijos

- 19 ~ 22 colių: M4
- 23 ~ 65 colių: M8

3. Sujunkite prie televizoriaus ir prie sienos pritvirtintas apkabas tvirta virvute, ją stipriai surišdami.

**PASTABA**

- Montuokite televizorių arti sienos, kad jis negalėtų kristi atgal.
- Virvutė saugiausiai pritvirtinama tada, kai prie sienos pritvirtintos apkabos yra tame pačiame aukštyje arba žemiau nei apkabos, pritvirtintos prie televizoriaus.
- Prieš perkeldami televizorių, virvutę atiškite.

4. Patikrinkite, ar visos jungtys tinkamai sutvirtintos. Periodiškai patikrinkite, ar jungtys neatsilaisvino. Jei abejojate, ar tvirtai sujungėte, kreipkitės į profesionalų montuotoją.

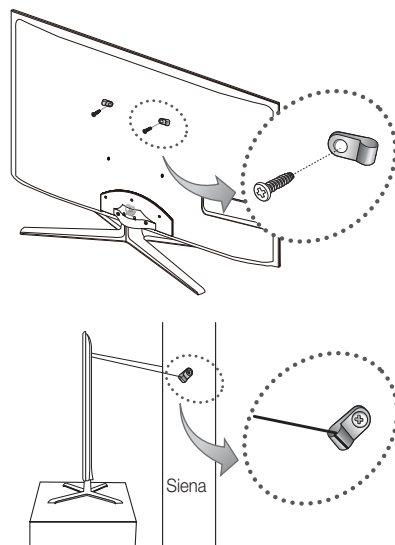

## Diagnostika

Jei iškilo klausimų apie televizorių, pirmiausia peržiūrėkite šį sąrašą. Jei netinkamas nė vienas trikčių šalinimo patarimas, apsilankykite svetainėje „www.samsung.com“, tada spustelėkite „pagalba“ arba susisiekiate su paskutiniame puslapyje pateiktais pagalbos centrais.

Problemos	Sprendimai ir paaiškinimai
Vaizdo kokybė	Pirmiausia atlikite <b>Vaizdo patikrinimas</b> ir patikrinkite, ar jūsų televizorius gerai rodo bandomąjį vaizdą. (eikite į MENU - <b>Pagalba</b> - <b>Savidiagnostika</b> - <b>Vaizdo patikrinimas</b> ) (25 psl.) Jei tikrinimo vaizdas rodomas tinkamai, prastos kokybės vaizdas gali būti rodomas dėl šaltinio arba signalo.
Televizorius rodo ne taip gerai kaip parduotuvėje.	<ul style="list-style-type: none"> <li>• Jei turite analoginį kabelinės televizijos imtuvą / signalo keitiklį, naudokite skaitmeninio signalo keitiklį. Naudokite HDMI arba komponentinius kabelius rodyti HD (didelės skyros) vaizdo kokybę.</li> <li>• Kabelinės / palydovinės televizijos abonementams: išbandykite HD stotis virš kanalo linijos.</li> <li>• Antenos jungtis: po automatinės programos bandykite HD stotis.</li> <li>• Daugelis HD kanalų savo kokybe yra geresni nei SD (standartinės skyros) kanalai.</li> <li>• Nustatykite kabelinės televizijos imtuvo / signalo keitiklio vaizdo išvestį į 1080i arba 720p.</li> <li>• Patvirtinkite, kad žiūrite televizorių minimaliu atstumu, rekomenduojamu pagal rodomo signalo dydį ir skyrą.</li> </ul>
Vaizdas iškraipytas: dideliais blokais, mažais blokais, taškeliais, sulietas	<ul style="list-style-type: none"> <li>• Dėl vaizdo turinio suspaudimo vaizdas gali būti iškraipomas, ypač kai vaizdai juda greitai, pvz., rodant sporto programas ir veiksmo filmus.</li> <li>• Vaizdas gali būti iškraipytas dėl žemo signalo lygio arba blogos kokybės. Tai ne televizoriaus problema.</li> <li>• Jeigu netoli televizoriaus (apytiksliai iki 1 m atstumu) naudojami mobilieji telefonai, tai gali sukelti analoginės arba skaitmeninės televizijos vaizdo trikdžius.</li> </ul>
Spalvos netinkamos arba jų nėra.	<ul style="list-style-type: none"> <li>• Jei naudojate sudėtinę jungtis, įsitinkinkite, kad sudėtiniai laidai yra prijungti prie tinkamų kištukų. Netinkamos ar laisvos jungtys gali sukelti su spalvomis susijusių problemų arba vaizdas nebus rodomas.</li> </ul>
Spalvos ar šviesumas netinkamas.	<ul style="list-style-type: none"> <li>• Reguliuokite pasirinktą <b>Vaizdas</b> televizoriaus meniu. (eikite į režimą <b>Vaizdas / Spalva / Šviesumas / Ryškumas</b>) (16 psl.)</li> <li>• Reguliuokite pasirinktą <b>Energijos taupymas televizoriaus</b> meniu. (eikite į MENU - <b>Vaizdas</b> - <b>Ekonom. sprendimas</b> - <b>Energij. Taupymas</b>) (16 psl.)</li> <li>• Pabandykite pakartotinai nustatyti vaizdą ir peržiūrėkite vaizdą numatytaisiais nustatymais. (eikite į MENU - <b>Vaizdas</b> - <b>Vaizdo nustatymas iš naujo</b>) (21 psl.).</li> </ul>
Ekranu krašte matosi taškuota linija.	<ul style="list-style-type: none"> <li>• Jei vaizdo dydis yra nustatytas <b>Ekranu pritaik.</b>, pakeiskite jį į <b>16:9</b> (17 psl.).</li> <li>• Pakeiskite kabelinės televizijos imtuvo / signalų keitiklio skyrą.</li> </ul>
Vaizdas nespalvotas.	<ul style="list-style-type: none"> <li>• Jei naudojate sudėtinę garso / vaizdo įvestį, prijunkite vaizdo kabelį (geltoną) prie žalios spalvos sudėtinės įvesties televizoriaus 1 kištuko.</li> </ul>
Keičiant kanalus, vaizdas užstringa, yra iškraipomas arba atidedamas.	<ul style="list-style-type: none"> <li>• Jei prijungta per kabelinės televizijos imtuvą, iš naujo jį nustatykite. Iš naujo prijunkite kintamosios srovės laidą ir palaukite, kol kabelinės televizijos imtuvas bus perkrautas. Tai gali trukti iki 20 min.</li> <li>• Nustatykite kabelinės televizijos imtuvo išvesties skyrą į 1080i arba 720p.</li> </ul>
Garso kokybė	Pirmiausia atlikite <b>Garso patikrinimas</b> , kad patikrintumėte, ar televizorius veikia tinkamai. (eikite į MENU - <b>Pagalba</b> - <b>Savidiagnostika</b> - <b>Garso patikrinimas</b> ) (25 psl.) Jei garsas geras, garso problemos gali būti dėl šaltinio arba signalo.
Nustačius maksimalų garsumą garso nėra arba jis per silpnas.	<ul style="list-style-type: none"> <li>• Patikrinkite išorinį prie televizoriaus prijungto įrenginio garsą.</li> </ul>
Vaizdas geras, tačiau garso nėra.	<ul style="list-style-type: none"> <li>• Nustatykite pasirinktą <b>Pasir. garsiakalbį</b> į <b>TV garsiakalbis</b> garso meniu (22 psl.).</li> <li>• Jei naudojate išorinį įrenginį, patikrinkite, ar garso kabeliai yra prijungti prie tinkamų televizoriaus garso kištukų.</li> <li>• Jei naudojate išorinį įrenginį, patikrinkite įrenginio garso išvesties pasirinktą (pvz., gali prireikti siųstuvu garso pasirinktą pakeisti į HDMI, kai HDMI yra prijungtas prie televizoriaus).</li> <li>• Jei naudojate DVI su HDMI kabeliu, reikia atskiro garso kabelio.</li> <li>• Jei televizoriuje yra kištukas ausinėms, patikrinkite, ar jį nieko nėra įkišta.</li> </ul>
Garsiakalbiai skleidžia netinkamą garsą.	<ul style="list-style-type: none"> <li>• Patikrinkite kabelio jungtis. Patikrinkite, ar vaizdo kabelis nėra prijungtas prie garso įvesties.</li> <li>• Jei prijungta antena, kabelinės televizijos imtuvas, patikrinkite signalų stiprumą. Jei signalai silpni, garsas gali būti iškraipytas.</li> </ul>
Nerodomas nuotraukos, vaizdo įrašai	
Televizorius neįsijungia.	<ul style="list-style-type: none"> <li>• Patikrinkite, ar kintamos srovės maitinimo kabelis tvirtai prijungtas prie kištukinio lizdo sienoje ir televizoriuje.</li> <li>• Patikrinkite, ar tinkamai veikia kištukinis lizdas sienoje.</li> <li>• Pabandykite paspausti POWER mygtuką televizoriuje, kad patikrintumėte, ar problema nėra susijusi su nuotolinio valdymo pultu. Jei televizorius įsijungia, skaitykite problemos „Nuotolinio valdymo pultas neveikia“ aprašymą apačioje.</li> </ul>
Televizorius išsijungia automatiškai.	<ul style="list-style-type: none"> <li>• Patikrinkite, ar <b>Išjung. laikmat.</b> yra nustatytas kaip <b>Išjungti</b> meniu <b>Nustatymai</b> (23 psl.).</li> <li>• Jei televizorius prijungtas prie jūsų kompiuterio, patikrinkite kompiuterio maitinimo nustatymus.</li> <li>• Patikrinkite, ar kintamos srovės maitinimo kabelis tvirtai prijungtas prie kištukinio lizdo sienoje ir televizoriuje.</li> <li>• Žiūrint televizorių su antenos ar kabelinės televizijos jungtimi, nesant signalui televizorius išsijungs po 10 ~ 15 minučių.</li> </ul>

Problemos	Sprendimai ir paaiškinimai
Nėra vaizdo / garso. There is no picture/ Video.	<ul style="list-style-type: none"> <li>Patikrinkite kabelių jungtis (ištraukite ir iš naujo prijunkite visus televizoriaus ir išorinių prietaisų kabelius)</li> <li>Nustatykite savo išorinio prietaiso (kabelinės televizijos imtuvo / priedėlio, DVD, Blu-ray ir t. t.) vaizdo išvestį į televizoriaus įvestį. Pavyzdžiui, jei išorinio prietaiso išvestis yra HDMI, jis turėtų būti prijungtas prie HDMI įvesties televizoriuje.</li> <li>Patikrinkite, ar prijungti įrenginiai įjungti.</li> <li>Įsitikinkite, kad spausdami televizoriaus nuotolinio valdymo pulto mygtuką <b>SOURCE</b> pasirenkate tinkamą televizoriaus šaltinį.</li> </ul>
RF (kabelinės televizijos imtuvo / antenos) prijungimas	
Televizorius negauna visų kanalų.	<ul style="list-style-type: none"> <li>Įsitikinkite, kad antenos kabelis tinkamai prijungtas.</li> <li>Norėdami pridėti esamus kanalus prie kanalų sąrašo pabandykite <b>Jungti ir leisti</b> (pradinė sąranka). Eikite į <b>MENU - Nustatymai - Plug &amp; Play</b> (pradinė sąranka) ir laukite, kol esami kanalai bus išsaugoti (7 psl.)</li> <li>Patikrinkite, ar antena tinkamoje padėtyje.</li> </ul>
Vaizdas iškraipytas: dideliais blokais, mažais blokais, taškeliiais, sulietas	<ul style="list-style-type: none"> <li>Dėl vaizdo turinio suspaudimo vaizdas gali būti iškraipomas, ypač kai vaizdai juda greitai, pvz., rodant sporto programas ir veiksmo filmus.</li> <li>Jei signalai silpni, vaizdas gali būti iškraipytas. Tai ne televizoriaus problema.</li> </ul>
Kompiuterio prijungimas	
Pasirodo pranešimas "Režimas nepalaikomas".	<ul style="list-style-type: none"> <li>Nustatykite savo kompiuterio išvesties skyrą ir dažnį, kad atitiktų televizoriaus palaikomas skyras (27 psl.).</li> </ul>
Šaltinio sąrašė nuolat rodoma "PC", net jei kompiuteris neprijungtas.	<ul style="list-style-type: none"> <li>Tai normalu; užrašas "PC" visą laiką rodomas šaltinių sąrašė, net jei kompiuteris nėra prijungtas.</li> </ul>
Vaizdas geras, tačiau nėra garso.	<ul style="list-style-type: none"> <li>Jei naudojate HDMI jungtį, patikrinkite savo kompiuterio garso išvesties nustatymus.</li> </ul>
Tinklo jungtis (priklauso nuo modelių)	
Prijungimo prie belaidžio tinklo klaida.	<ul style="list-style-type: none"> <li>Norint naudoti belaidį tinklą reikalingas „Samsung“ belaidis USB saugiklis.</li> <li>Įsitikinkite, kad tinklo ryšys nustatytas į <b>Belaidį</b> (30 psl.).</li> <li>Įsitikinkite, kad televizorius prijungtas prie belaidžio IP skirstytuvo (maršrutizatoriaus).</li> </ul>
Įrašymas / Laiko poslinkis	
Nepavyksta atpažinti USB įrenginio arba neveikia funkcija <b>Įreng. formatas, Įrenginio tikrinimas ar Įrenginio veikimo testas</b> .	<ul style="list-style-type: none"> <li>Norėdami patikrinti, ar USB prietaisas palaiko įrašymo funkciją, skaitykite USB įrenginio instrukciją.</li> <li>Jei USB įrenginys yra su užraktu, įsitikinkite, ar jis neužrakintas.</li> <li>Patikrinkite, ar USB įrenginį galima formatuoti prijungus jį prie kompiuterio. Prijunkite USB įrenginį prie televizoriaus ir suformatuokite jį (kartkartėmis formatavimas gali nepavykti).</li> <li>Jei <b>Įrenginio veikimo testas</b> arba formatavimas nepavyksta, reiškia, kad tinkamai neveikia USB aparatinė įranga arba USB aparatinė įranga veikia per silpnai.</li> </ul>
Pranešime raginama suformatuoti gerai veikiančią USB įrenginį.	<ul style="list-style-type: none"> <li>Jei USB įrenginys yra su užraktu, įsitikinkite, ar jis neužrakintas.</li> <li>USB įrenginio informaciją atkurkite naudodami atkūrimo funkciją, esančią meniu Įrenginio tikrinimas.</li> </ul>
Įrašymo funkcija neveikia.	<ul style="list-style-type: none"> <li>Patikrinkite, ar prijungtas USB įrenginys.</li> <li>Patikrinkite, kad kanalas yra įrašomas skaitmeninis kanalas.</li> <li>Jei signalas silpnas arba jo nėra, įrašymo funkcija automatiškai išjungama.</li> <li>Televizorius neįrašys, jei USB įrenginyje nėra laisvos vietos. Patikrinkite, ar taip nėra.</li> </ul>
„Timeshift“ rež. funkcija neveikia.	<ul style="list-style-type: none"> <li>Patikrinkite, ar prijungtas USB įrenginys.</li> <li>Radio kanalai ir analoginės transliacijos nepalaikomos.</li> <li>Duomenų transliavimo kanalai nepalaikomi.</li> <li>Jei signalas silpnas arba jo nėra, „Timeshift“ rež. funkcija automatiškai išjungama.</li> <li>„Timeshift“ rež. negalima naudoti, jei USB įrenginyje nėra laisvos atminties vietos. Patikrinkite, ar taip nėra.</li> </ul>
Pranešimas nurodo, kad veikimo patikrinimas buvo nesėkmingas, o įrašymo ir „Timeshift“ rež. funkcijos neveikia.	<ul style="list-style-type: none"> <li>Šių problemų gali kilti, jei naudojate mažos talpos USB įrenginį, kuris nepalaiko įrašymo. Rekomenduojame naudoti USB HDD.</li> </ul>

# Kita informacija

Problemos	Sprendimai ir paaiškinimai
Jrašyti suplanuotos translacijos nepavyko.	<ul style="list-style-type: none"> <li>Suplanuotas įrašymas išjungtas tam tikroms operacijoms (formatavimui, veikimo testui, klaidų tikrinimui, trynimui), kurios prieina prie USB įrenginio failų sistemos.</li> <li>Jei neprijungtas joks USB įrenginys, televizorius neįrašys, net jei ateina suplanuotas įrašymo pradžios laikas.</li> <li>Televizorius neįrašys, jei USB įrenginyje nėra laisvos vietos. Patikrinkite, ar taip nėra.</li> <li>Jei įrašote kanalą, užrakintą Tėvų užraktu, kai norėsite atkurti įrašą, atsідarys PIN kodo įvesties langas.</li> </ul>
Prijungti keli įrašymo įrenginiai, bet televizorius nustojo įrašinėti.	<ul style="list-style-type: none"> <li>ei prijungti keli įrašymo įrenginiai ir įrenginyje, nustatytame kaip Numat. įrašymo įrenginys, nėra laisvos vietos atmintyje, įrašymo funkcija neveiks. Bandykite įrašyti programą dar kartą. Įrenginys, kurio atmintyje daugiausia vietos, bus automatiškai nustatytas kaip Numat. įrašymo įrenginys, ir televizorius pradės įrašymą.</li> </ul>
Kita	
Vaidzas nerodomas per visą ekraną.	<ul style="list-style-type: none"> <li>Juodos juostos abiejose pusėse bus rodomos HD kanalams, kai rodomas pagerintas SD (4:3) turinys.</li> <li>Juodos juostos viršuje ir apačioje bus rodomos žiūrint filmus, kurių pločio ir aukščio santykis skiriasi nuo televizoriaus.</li> <li>Nustatykite savo išorinio prietaiso arba televizoriaus vaizdo dydžio parinktį į pilno ekrano.</li> </ul>
Nuotolinio valdymo pultas neveikia.	<ul style="list-style-type: none"> <li>Pakeiskite nuotolinio valdymo pulto baterijas, įdėdami jas pagal tinkamus polių (+/-).</li> <li>Nuvalykite jautiklio siųstuvo langelį nuotolinio valdymo pulte.</li> <li>Bandykite nukreipti nuotolinio valdymo pultą tiesiai į televizorių iš 150 ~ 180 cm.</li> </ul>
Kabelinės televizijos / siųstuvo nuotolinio valdymo pultas neįjungia ar neišjungia televizoriaus ir nereguliuoja garso.	<ul style="list-style-type: none"> <li>Programuokite kabelinės televizijos imtuvo / signalų keitiklio nuotolinio valdymo pultą valdyti televizorių. „SAMSUNG“ televizoriaus kodą rasite kabelinės televizijos imtuvo / signalų keitiklio nuotolinio valdymo pulto naudotojo vadove.</li> </ul>
Pasirodo pranešimas „Režimas nepalaikomas“.	<ul style="list-style-type: none"> <li>Patikrinkite televizoriaus palaikomą skyrą ir atitinkamai sureguliuokite išorinio įrenginio išvesties skyrą. Žiūrėkite skyros nustatymus šio vadovo 26 puslapyje.</li> </ul>
Nuo televizoriaus sklinda plastmasės kvapas.	<ul style="list-style-type: none"> <li>Šis kvapas įprastas ir per tam tikrą laiką išsisklaido.</li> </ul>
Televizoriaus <b>Signalo informacija</b> neprieinama meniu Savaiminės diagnostikos testas.	<ul style="list-style-type: none"> <li>Funkcija prieinama tik skaitmeniniams kanalams su antenos / RF / Coax) jungtimi (25 psl.).</li> </ul>
Televizorius yra pakrypęs į šoną.	<ul style="list-style-type: none"> <li>Nuo televizoriaus nuimkite stovą ir jį vėl prijunkite.</li> </ul>
Kanalų meniu papildintas. (neprieinamas)	<ul style="list-style-type: none"> <li>Meniu <b>Kanalas</b> prieinamas tik tada, kai pasirinktas televizoriaus šaltinis.</li> </ul>
Nustatymai prarandami po 30 minučių arba kiekvieną kartą išjungtus televizorių.	<ul style="list-style-type: none"> <li>Jei televizorius yra režime <b>Išs. demon.</b>, garso ir vaizdo nustatymai bus nustatyti iš naujo po 30 minučių. Pakeiskite nustatymus iš <b>Išs. demon.</b> režimo į <b>Naud. nam.</b> režimą atlikdami <b>Jungti ir leisti</b> (pradinės sąrankos) procedūrą. Paspauskite mygtuką SOURCE, kad pasirinktumėte režimą <b>TV</b> ir eikite į MENU → <b>Nustatymai</b> → <b>Jungti ir leisti</b> (Pradinė sąranka) → ENTER  (7 psl.).</li> </ul>
Garsas arba vaizdo įrašas pertraukiamas.	<ul style="list-style-type: none"> <li>Patikrinkite kabelių prijungimą ir iš naujo juos prijunkite.</li> <li>Vaizdo įrašas ar garsas gali dingti naudojant per daug kietus ar storus kabelius. Patikrinkite, ar kabeliai pakankamai lankstūs juos naudoti ilgą laiką. Jei televizorius montuojamas ant sienos, rekomenduojama naudoti kabelius su 90 laipsnių jungtimis.</li> </ul>
Jei atidžiai pažvelgiate į televizoriaus rėmo kraštus, galite pamatyti mažas daleles.	<ul style="list-style-type: none"> <li>Tai yra gaminio dizaino dalis, o ne jo defektas.</li> </ul>
Meniu <b>PIP</b> neprieinamas.	<ul style="list-style-type: none"> <li><b>PIP</b> funkcijos prieinamos tik kai žiūrite per HDMI, kompiuterį arba komponentinį šaltinį (25 psl.).</li> </ul>
Pasirodo pranešimas „Užšifruotas signalas“ arba „Slipnas signalas / jokio signal“.	<ul style="list-style-type: none"> <li>Jei naudojate CAM CARD (CI/CI+) kortelę, patikrinkite, ar ji instaliuota į bendrą sąsajos angą.</li> <li>Jei vis dar patiriate problemų, ištraukite CAM CARD kortelę iš televizoriaus ir vėl ją įkiškite į angą.</li> </ul>
Televizorių išjungėte prieš 45 minutes, ir jis vėl įsijungė.	<ul style="list-style-type: none"> <li>Tai normalu. Televizorius atlieka OTA (Over The Aerial) funkciją pats, kad žiūrint televizorių jis atnaujintų parsiųsistas programas.</li> </ul>
Pasikartoja garso / vaizdo problemos.	<ul style="list-style-type: none"> <li>Patikrinkite ir pakeiskite signalą / šaltinį.</li> </ul>
Gali įvykti reakcija tarp guminės apsauginės stovo pagrindo dalies ir kai kurių baldų paviršiaus.	<ul style="list-style-type: none"> <li>Kad to išvengtumėte, ant visų televizoriaus paviršių, kurie tiesiogiai liečiasi su baldais, uždėkite veltinio apsaugas.</li> </ul>

 Šis TFT LED pultas susideda iš papildomų pikselių, kuriems pagaminti reikalinga sudėtinga technologija. Tačiau ekrane gali būti keli šviesūs ar tamsūs pikseliai. Šie pikseliai nedaro įtakos gaminio veikimui.

## Licencija



TheaterSound, SRS and the  symbol are trademarks of SRS Labs, Inc. TheaterSound technology is incorporated under licence from SRS Labs, Inc.



Pagaminta pagal Dolby Laboratories licenciją. Dolby ir dvigubos D simbolis yra Dolby Laboratories prekių ženklai.



Manufactured under licence under U.S. Patent #'s: 5,451,942; 5,956,674; 5,974,380; 5,978,762; 6,487,535 & other U.S. and worldwide patents issued & pending. DTS and the Symbol are registered trademarks. & DTS 2.0+ Digital Out and the DTS logos are trademarks of DTS, Inc. Product Includes software. © DTS, Inc. All Rights Reserved.



DivX Certified to play DivX video up to HD 1080p, including premium content.

ABOUT DIVX VIDEO: DivX® is a digital video format created by DivX, Inc. This is an official DivX Certified device that plays DivX video. Visit [www.divx.com](http://www.divx.com) for more information and software tools to convert your files into DivX video.  
 ABOUT DIVX VIDEO-ON-DEMAND: This DivX Certified® device must be registered in order to play DivX Video-on-Demand (VOD) content. To generate the registration code, locate the DivX VOD section in the device setup menu. Go to [vod.divx.com](http://vod.divx.com) with this code to complete the registration process and learn more about DivX VOD.  
 Pat. 7,295,673; 7,460,688; 7,519,274



**„GUIDE Plus+“ prekės ženklas / licencija / įspėjimas dėl patento**

„GUIDE Plus+“ yra bendrovės „Gemstar-TV Guide International, Inc.“ ir (arba) su ja susijusių filialų (1) registruotas prekės ženklas, (2) kuriuo paženklinėti produktai gaminami pagal jai (jiems) priklausančią licenciją ir (3) kuriam taikomi įvairūs jai (jiems) pagal licenciją ar nuosavybės teise priklausantys tarptautiniai patentai.

**„GUIDE Plus+“ teisinis pranešimas**

BENDROVĖ „GEMSTAR-TV GUIDE INTERNATIONAL, INC.“ IR (ARBA) SU JA SUSIJĘ FILIALAI JOKIU BŪDU NEATSAKO UŽ INFORMACIJOS, PATEIKIAMOS „GUIDE PLUS+“ SISTEMOS PROGRAMOS TVARKARAŠTYJE, TIKSLUMĄ. BENDROVĖ „GEMSTAR-TV GUIDE INTERNATIONAL, INC.“ IR (ARBA) SU JA SUSIJĘ FILIALAI JOKIU ATVEJU NEPRIVALO PADENGTI SUMOS, SUSIDARIUSIOS DĖL PATIRTŲ NUOSTOLIŲ, PREKYBOS SUMAŽĖJIMO AR NETIESIOGINĖS, TYČINĖS AR PASEKMINĖS ŽALOS, JEI TAI SUSIJĘ SU INFORMACIJOS, ĮRANGOS ARBA PASLAUGŲ, SUSIJUSIŲ SU „GUIDE PLUS+“ SISTEMA, TEIKIMU AR NAUDOJIMU.

**Atviro šaltinio įspėjimas dėl licencijos**

Jei naudojama atviro šaltinio programinė įranga, atviro šaltinio licencijos prieinamos gaminio meniu. Atviro šaltinio įspėjimas dėl licencijos parašytas tik anglų kalba.

# Kita informacija

## Specifikacijos

Vietinis pultas	1920 x 1080		
Aplinkos veiksniai Veikimo temperatūra Veikimo drėgmė Laikymo temperatūra Laikymo drėgmė	10 iki 40 °C (50°F iki 104°F) nuo 10 iki 80 %, be kondensacijos -20 iki 45 °C (-4°F iki 113°F) nuo 5 iki 95 %, be kondensacijos		
Televizoriaus sistema	Analoginė: B/G, D/K, L, I (priklausomai nuo pasirinktos šalies) Skaitmeninė: DVB-T/DVB-C		
Spalvų / vaizdo sistema	Analoginė: PAL, SECAM, NTSC-4.43, NTSC-3.58, PAL60 Skaitmeninė: MPEG-2 MP@ML, MPEG-4, H.264/AVC MP@L3, MP@L4.0, HP@L4.0		
Garso sistema	BG, OK NICAM, MPEGI		
HDMI IN 1 ~ 4	Vaizdo įrašas: 1080 24p, 1080p, 1080i, 720p, 576p, 576i, 480p, 480i Garsas: 2 kanalų linijinis PCM 32/44.1/48 kHz, 16/20/24 bitų. Analoginė garso įvestis (tik HDMI IN1) Kompiuterio įvestis (tik HDMI IN1)		
Sukamasis stovas (Kairė / dešinė)	-20° ~ 20°		
Modelio pavadinimas	UE40C7000	UE46C7000	UE55C7000
Ekrano dydis	40 coliai	46 coliai	55 coliai
Garsas (Išvestis)	10 W X 2		15 W X 2
Matmenys (PxGxA)			
Pagrindinė dalis	957,4 X 26,5 X 578,7 mm	1092,3 X 26,5 X 653,2 mm	1283,4 X 26,5 X 762,3 mm
Su stovu	957,4 X 267,7 X 648,4 mm	1092,3 X 302,9 X 724,3 mm	1283,4 X 302,2 X 833,4 mm
Svoris			
Be stovo	13,2 kg	16,8 kg	22,2 kg
Su stovu	15,4 kg	19,1 kg	24,5 kg

 Dizainas ir specifikacijos gali keistis be išankstinio įspėjimo.

 Norėdami daugiau sužinoti apie maitinimo tiekimą ir eikvojimą, žiūrėkite ant gaminio esančią etiketę.

**A**

AllShare	51
Antena	14
Anynet+	44
<b>AUDIO OUT</b>	10
Ausinės	10
Auto garsumas	22
Automatinis reguliavimas	21

**B**

Balansas K/D	21
Baltumo balansas	17
Baterijos	6
Budėjimo režimas	5

**D**

Dabart. ir kitas gidas	12
Dažnis	14
Diagnostika	58
<b>DIGITAL AUDIO OUT</b>	10, 44
Dinam. kontr.	16
Dinaminis	16
DivX® VOD	43
D-sub	27

**E**

Ekonom. jutiklis	16
Energij. Taupymas	16
EPG (Electronic Programme Guide)	12

**F**

Foninė muzika	43
---------------	----

**G**

Garsumas	5
Glodintuvas	21

**H**

HDMI	8, 44
------	-------

**I**

Ijungimo / išjungimo mygtukas	6
Imtuvas	46
Indikacinė maitinimo lemputė	5
Internet@TV	48
Įrankiai	3
Įrašymas	46
Išjung. laikmat.	23
Išor. garsiakalbis	22

**J**

Jungti ir leisti	7
Juodas tonas	16

**K**

Kabelių laikiklis	4, 54
Kalba	24
Kanalo apžvalgos naudojimas	12
Kanalo meniu	14
Kanalu redagavimas	15
Kanalu tvarkytuvas	13
Kartojimo režimas	43
Keisti PIN kodą	24
Komponentas	9
Kūno atspalvis	17

**L**

Laikmatis	23
Laikrodis	23
Licencija	61

**M**

Media Play	35
Mėgstamų kanalų naudojimas	14
Melodija	25
Meniu ryškumas	25
Montavimo vieta	2
Muzika	41

**N**

Namų kino sistema	10, 44
Naviguoti	12
Numatytų apžvalgos naudojimas	13
Nuotolinio valdymo pultas	6
Nuotraukos	41

**O**

Optimali skyra	27
----------------	----

**P**

Pagr. rodinys	42
Pasir. garsiakalbį	22
Pasirinkti visus	15
Pavad.	42
PIP (Picture in Picture)	25
Progr. atnaujin.	26

**R**

Redaguoti pavadinimą	11
Ryškusmas	16

**S**

Šaltinių sąrašas	11
Savidagnostika	25
Sieninio laikiklio montavimas	55
Signalo informacija	25
Šiltas	17
Simbolis	3
Skaidrių peržiūra	41
Slaptažodis	49
Spalvų ryškumas	17
Specifikacijos	62
Stiprinimas	21
Subtitrai	24
Suderinimas	15
Sujungimas su garso prietaisu	10
Sujungimas su kompiuteriu	27
Sukti	43
Šviesumas	16

**T**

Tik RGB režimas	16
Tinklo ryšys	28
Tinklo sąranka	29
TV garsiakalbis	22
Tvirtinimo laikiklis	55

**U**

USB atmintukas	26, 35
Užrakinti	15

**V**

Vaizdo dydis	17, 43
Vaizdo įrašai	39
Vaizdo įrašo formatas	39
VCR	9

Selle kasutusjuhendi joonised on lisatud ainult näitlikustamise eesmärgil ning nendel kujutatud võib erineda toote tegelikust väljanägemisest. Toote disaini ja spetsifikatsioone võidakse ilma ette teatamata muuta.

## Märkus digitaaltelevisiooni kohta

1. Digitaaltelevisiooniga (DVB) seotud funktsioonid on kättesaadavad vaid riikides või piirkondades, kus edastatakse DVB-T (MPEG2 ja MPEG4 AVC) maapealseid digitaalsignaale või kus teil on ligipääs ühilduval DVB-C (MPEG2 ja MPEG4 AAC) kaabeltelevisiooni teenusele. Kontrollige edasimüüja käest DVB-T või DVB-C signaali vastuvõtmise võimalust.
2. DVB-T on DVB Euroopa konsortsiumi määratud digitaalse maapealse saateedastuse standard ning DVB-C on kaablivõrkudes kasutatava digitaaltelevisiooni standard. Kuid siiski ei kuulu nende tehniliste näitajate hulka mõned lisafunktsioonid, nagu EPG (Electric Programme Guide – elektrooniline saatekava), VOD (Video on Demand – nõudevideo) jne. Seega praegusel hetkel need ei tööta.
3. Kuigi see teler vastab uuematele DVB-T ja DVB-C standarditele (seisuga august 2008), ei saa garanteerida vastavust DVB-T digitaalse maapealse ja DVB-C digitaalkaabli edastusega tulevikus.
4. Sõltuvalt riikidest/piirkondadest, kus telerit kasutatakse, võivad mõned kaabeltelevisiooni pakkujad sellise teenuse eest rakendada lisatasusid ning võibolla peate nõustuma nende tegevuse tingimustega.
5. Mõned digitaaltelevisiooni funktsioonid ei pruugi olla mõnes riigis või piirkonnas saadaval ning DVB-C ei pruugi mõnede kaabeltelevisiooni teenuse pakkujate puhul korralikult töötada.
6. Lisateabe saamiseks võtke ühendust kohaliku Samsungi klienditeeninduskeskusega.  
 Teleri vastuvõtukvaliteeti võivad mõjutada riikide leviedastusmeetodite erinevused. Kontrollige SAMSUNG-i volitatud edasimüüja juures või Samsungi kõnekeskuses, kas teleri töö kvaliteeti saab teleri seadet ümber konfigureerides parandada või mitte.

## Hoiatus liikumatute piltide kohta

Vältige liikumatute piltide (näiteks jpeg-vormingus pildifailide) või staatiliste pildielementide (näiteks teleprogrammi logode, panoraamide või 4:3 pildivormingu, börsi- või uudisteriba ekraani allosas jne) kuvamist ekraanil. Pidev liikumatu pildi kuvamine võib põhjustada LED-ekraanil varikujutisi, mis võib pildikvaliteeti mõjutada. Selle ohu vältimiseks järgige neid soovitusi.

- Vältige sama telekanali kuvamist pika aja vältel.
- Proovige alati kuvada pilti täisekraanil, kasutage teleris pildivormingu määramise menüüd parima sobivuse leidmiseks.
- Vähendage heleduse ja kontrastsuse väärtusi soovitud pildikvaliteedi saavutamiseks vajaliku miinimumini, liiga kõrged väärtused võivad läbibipõlemist kiirendada.
- Kasutage sageli kõiki teleri funktsioone, mis on mõeldud ajutise järekkujutise ja ekraani läbibipõlemise vähendamiseks; vaadake üksikasju kasutusjuhendi vastavast jaotisest.

## Paigalduskoha muutmine turvaliseks

Jätke toote ja teiste objektide (nt seinte) vahele nõutud vahemaa, et tagada piisav ventilatsioon.

Vastasel juhul võib tekkida tulekahju või probleeme toote sisemise temperatuuri tõusmise tõttu.

 Kui kasutate alust või seinakinnitust, kasutage ainult Samsung Electronicsi osasid.

- Kui kasutate mõne teise tootja osasid, võib tulemuseks olla probleem tootega või vigastused toote kukkumise tõttu.

 Välimus võib sõltuvalt tootest erineda.

### Paigaldus tugiseadmega.

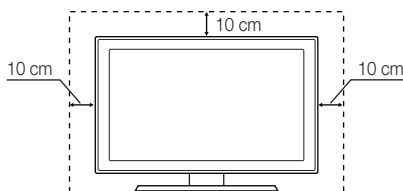

### Paigaldus seinakinnitusega.

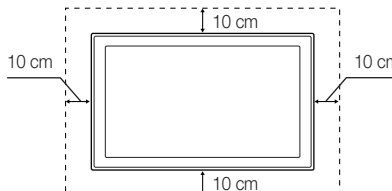

### Õige viis toote kasutuselt kõrvaldamiseks (elektriliste ja elektrooniliste seadmete jäätmed)

Sellel tähistusel tootel või selle tarvikutel või dokumentidel näitab, et toodet ega selle elektroonilisi tarvikuid (nt laadija, peakomplekt, USBkaabel) ei tohi kasutusaja lõppemisel kõrvaldada koos muude olmejäätmetega. Selleks et vältida jäätmete kontrollimatut kõrvaldamist seotud võimaliku kahju tekitamist keskkonnale või inimeste tervisele ning edendada materjalsete vahendite säästvat taaskasutust, eraldage need esemed muudest jäätmetest ja suunake need vastutustundlikult taasingluse. Kodukasutajad saavad teavet nende esemete keskkonnohutu ringlussevõtu kohta kas toote müüjal või keskkonnaametist. Firmad peaksid võtma ühendust tarnijaga ning kontrollima ostulepingu tingimusi ja sätteid. Toodet ega selle elektroonilisi tarvikuid ei tohi panna muude hävitamiseks mõeldud kaubandusjäätmete hulka.



### Õige viis toote akude kasutusest kõrvaldamiseks

(Rakendatav Euroopa Liidus ja teistes Euroopa riikides, kus on kasutusel spetsiaalsed akude kogumissüsteemid). Sellel tähistusel akul, dokumentidel või pakendil näitab, et toote akusid ei tohi kasutusaja lõppemisel kõrvaldada koos muude olmejäätmetega. Keemilised elemendid Hg, Cd, või Pb näitavad, et aku elavhõbeda, kaadmiumi või plii sisaldus on EÜ direktiivi 2006/66 sihttasemest suurem. Kui akusid ei kõrvaldata õigel viisil, võib nende sisu põhjustada tervise- või keskkonnakahjustusi. Selleks, et kaitsta loodusvarasid ja edendada materjalide taaskasutamist, eraldage akud muudest jäätmetest ja suunake need taaskasutusse kohaliku, tasuta teenusena pakutava akude tagastussüsteemi abil.

# Sisukord

## Alustamine

4

- 4 Lisatarvikud
- 5 Juhtpaneeli ülevaade
- 6 Kaugjuhtimispuldi ülevaade
- 7 Ühendamine antenniga
- 7 Isehäälestus (algseadistus)

## Ühendused

8

- 8 AV-seadmega ühendamine
- 10 Heliseadmega ühendamine
- 11 Sisendallika muutmine

## Põhifunktsioonid

12

- 12 Kuidas menüüdes liikuda
- 12 Nupu **INFO** kasutamine (pooleiiolevate ja järgnevate saadete kava)
- 12 Vaatamise planeerimine
- 14 Kanalimenüü
- 16 Menüü Pilt
- 21 Helimenüü
- 23 Seadistusmenüü
- 25 Tugimenüü

## Täpsemad funktsioonid

27

- 27 Arvutiga ühendamine
- 28 Võrguühendus
- 35 Media Play
- 44 Anynet+
- 48 Internet@TV
- 51 AllShare

## Muu teave

53

- 53 Analoogkanalite teleteksti funktsioon
- 54 Kaablite koondamine
- 55 Seinakinnituse paigaldamine
- 57 Vargusvastane Kensingtoni lukk
- 57 Teleri kinnitamine seinale
- 58 Törkeotsing
- 62 Tehnilised andmed
- 63 Register

## Vaadake sümbolit!



Seda funktsiooni saab kasutada, vajutades kaugjuhtimispuldil nuppu **TOOLS**.





Märkus



Ühe vajutusega nupp

# Alustamine

## Lisatarvikud

-  Kontrollige, kas teie valgusdiodteleriga on kaasas järgmised esemed. Kui mõni ese on puudu, siis võtke ühendust edasimüüjaga.
-  Esemete värvid ja kujud võivad mudelitest olenevalt erineda.
-  Pakendikomplektis mitteleiduvaid juhtmeid saab soetada eraldi.

### **ETTEVAATUST: SISESTAGE KORRALIKULT, ET ADAPTER TELERI KÜLJEST LAHTI EI TULEKS**

- Kaugjuhtimispuhastid ja patareid (AAA x 2)
- Puhastuslapp
- Omaniku juhend
- Garantiikaart / ohutusjuhend (pole igal pool saadaval)

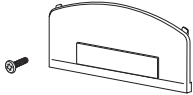

• Vahekinnitus



• Hoidik-rõngas (4EA)



• Kaablihooldiku kinnitus

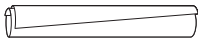

• Kaabliside



• Kaablihooldik (3EA)



• SCART-ühenduse adapter (2EA)



• LAN-adapter



• Antenni adapter



• Optilise kaabli adapter



• Arvuti adapter



• Komponentvideo adapter



• AV-ühenduse adapter

Tugiseadme paigaldamise kohta lugege eraldi juhendit.

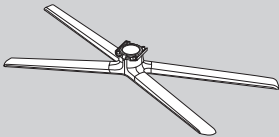

• Tugiseade (1EA)

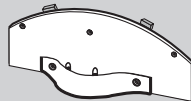

• Suunav alus (1EA)



• Kruvid (9EA)

-  Parima kaabelühenduse saavutamiseks selle tootega kasutage kindlasti maksimaalse läbimõõduga kaableid, nagu näidatud allpool.

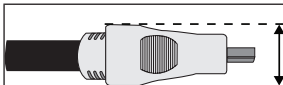

- Maksimaalne läbimõõt – 0,55 tolli (14 mm)

## Juhtpaneeli ülevaade

- Toote värv ja kuju võivad mudelist olenevalt erineda.
- Kokkupuude muude esemetega kui teie sõrmed, võib sisse lülitada LED-puutepaneeli.

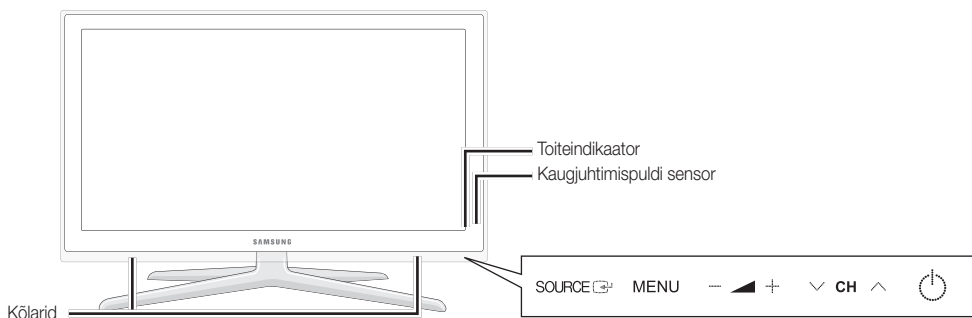

Toiteindikaator	Vilgub ja lülitub välja, kui teler on sisse lülitatud ning süttib, kui seade on puhkerežiimil.
Kaugjuhtimispuldi sensor	Suunake kaugjuhtimispult teleri sellele punktile.
SOURCE	Võimaldab liikuda kõigi saadaolevate sisendiallikate vahel. Ekraanimenüüs kasutage seda nuppu samamoodi nagu kasutaksite kaugjuhtimispuldi nuppu ENTER .
MENU	Kuvab ekraanil teie teleri funktsioonide ekraanimenüüd.
-  +	Reguleerib helitugevust. Kasutage ekraanimenüü -  + nuppe samamoodi nagu kasutaksite kaugjuhtimispuldi nuppe  ja .
▼ CH ▲	Vahetab kanaleid. Kasutage ekraanimenüü ▼ CH ▲ nuppe samamoodi nagu kasutaksite kaugjuhtimispuldi nuppe ▼ ja ▲.
(Toide)	Lülitab teleri sisse või välja.

### Puhkerežiim

Ärge jätkke telerit puhkerežiimile pikaks ajaks (näiteks kui lähete puhkusele). Isegi kui toitenupp on välja lülitatud, tarbib teler siiski veidi elektrienergiat. Kõige parem on toitejuhe pistikupesast lahti ühendada.

## Kaugjuhtimispuldi ülevaade

Kuvab ja valib saadaolevad videoallikad (lk 11).

Lülitab teleri sisse ja välja.

Võimaldab kanalitele otsest juurdepääsu.

Funktsioonide Teletext SEES, Dubleerimine, Mõlemad või VÄLJAS valimine.

Reguleerib helitugevust.

Avab ekraanimenüü.

Kuvab **Sisu vaade**, mis sisaldab funktsioone **Telekava**, **3D**, **Internet@TV**, **Media Play** ja **AllShare**.

Sageli kasutatud funktsioonide kiiresti valimine.

Valib ekraanimenüü elemendid ja muudab ekraanil nähtavaid väärtusi.

Naaseb eelmisele menüüsse.

Kasutage neid nuppe menüüdes **Kanalihaldur**, **Internet@TV**, **Media Play** jne.

Kasutage neid nuppe režiimides **Media Play (Media Play)** ja **Anynet+** (lk 35, 44).

(Nuppu  kasutatakse ka funktsioonide Anynet+, TimeShift ja PVR toega Samsungi salvestusseadmete juhtimiseks.)

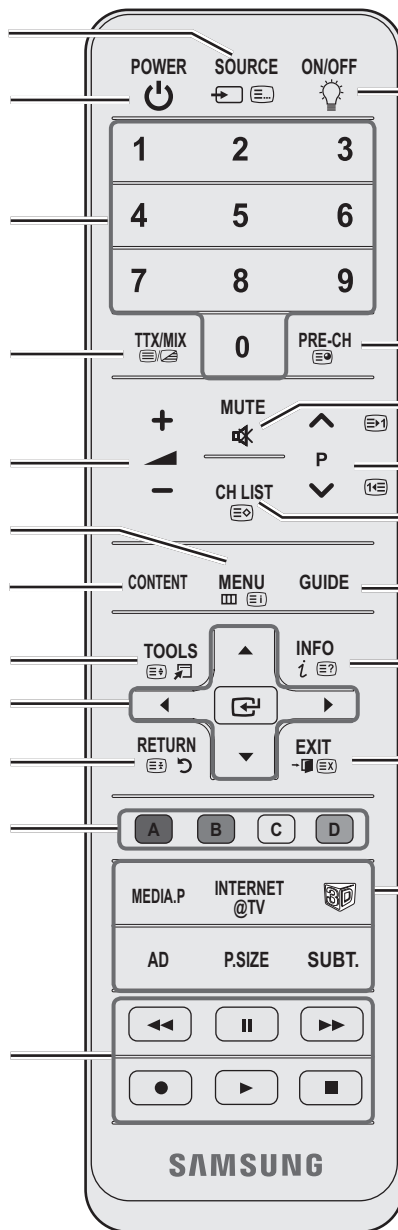

Lülitab kaugjuhtimispuldi valgustuse sisse või välja. Kui valgustus on sisse lülitatud, valgustatakse sellele nupule vajutamisele korra puldi nuppe. (Kui kaugjuhtimispuldi kasutamisel on see nupp on olekus Sees, vähendab see patareide eluiga.)

Naaseb eelmisele kanalile.

Vaigistab ajutiselt heli.

Vahetab kanaleid.

Kuvab ekraanil kanalite loendi (lk 14).

Kuvab EPG (elektronilise saatekava) (lk 12).

Kuvab teleri ekraanile teabe.

Väljub menüüst.

**MEDIA.P:** Kuvab menüü **Media Play** (lk 35).  
**INTERNET@TV:** erinevatesse internetiteenustesse linkimine (lk 48).  
**3D:** määrab **3D**-signaaliga video (lk 19).  
**AD:** lülitab helikirjelduse sisse ja välja (lk 22). Ei ole mõnes piirkonnas saadaval.  
**P.SIZE:** valib pildi suuruse (lk 17).  
**SUBT.:** kuvab digitaalsed subtiitrid (lk 24).

## Patareide paigaldamine (patareide suurus: AAA)

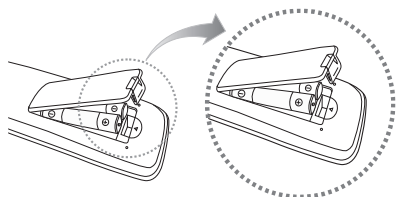

### MÄRKUS

- Kasutage kaugjuhtimispuldi telerist 23 jala ulatuses.
- Ere valgus võib kaugjuhtimispuldi töökindlust mõjutada. Vältige eriti heleda valgustuse või neoonmärkide läheduses kasutamist.
- Värv ja kuju võivad mudelist olenevalt erineda.

## Ühendamine antenniga

Teleri esimesel sisselülitamisel viiakse automaatselt läbi põhihäälestused.



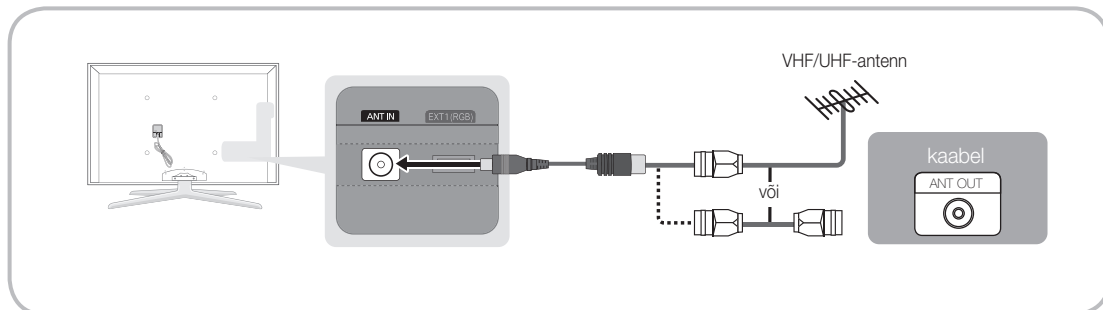









 Eelseadistus: toitevõrgu ja antenni ühendamine.



## Isehäälestus (algseadistus)

Kui teler esimest korda sisse lülitatakse, abistab põhiseadete konfigureerimisel sari ekraanil ilmutavaid küsimusi. Vajutage nuppu **POWER** . **Isehäälestus** on saadaval ainult siis, kui **Sisendi** allikaks on määratud teler.

 Eelmise sammu juurde naasmiseks vajutage punast nuppu.

<b>1</b>	Keele valimine	Vajutage nuppu ▲ või ▼, seejärel vajutage nuppu ENTER  . Valige soovitud ekraanimenüü keel.	 
<b>2</b>	Režiimi <b>Poedemo</b> või <b>Kodukasutus</b>	Vajutage nuppu ◀ või ▶, seejärel vajutage nuppu ENTER  . <ul style="list-style-type: none"> <li>Valige režiim <b>Kodukasutus</b>. Režiim <b>Poedemo</b> on mõeldud kauplusetingimustesse.</li> <li>Taastage seadme seadistused režiimilt <b>Poedemo</b> režiimile <b>Kodukasutus</b> (standardne) järgnevalt. Vajutage teleril olevat helitugevusnuppu. Kui kuvatakse helitugevuse ekraanimenüü, siis vajutage ja hoidke 5 sekundit all nuppu <b>MENU</b>.</li> </ul>	
<b>3</b>	Riigi valimine	Vajutage nuppu ▲ või ▼, seejärel vajutage nuppu ENTER  . Valige sobiv riik.	
<b>4</b>	Antenni valimine	Vajutage nuppu ▲ või ▼, seejärel vajutage nuppu ENTER  . Valige <b>Antenn</b> või <b>Kaabel</b> .	
<b>5</b>	Kanali valimine	Vajutage nuppu ▲ või ▼, seejärel vajutage nuppu ENTER  . valige salvestatav kanali liik. Määrates antenniks <b>Kaabel</b> , kuvatakse ekraan, kus saate määrata kanalitele numbrilised väärtused (kanalisagedused). Lisateavet vaadake menüüst <b>Kanal</b> → <b>Automaatsalvestus</b> alt (lk 14).  Salvestusprotsessi katkestamiseks vajutage nuppu ENTER  .	
<b>6</b>	Kellarežiimi seadmine	<b>Kellarežiim</b> saab seada automaatselt või käsitsi. Vajutage nuppu ▲ või ▼ button to select <b>Automaatne</b> , seejärel vajutage nuppu ENTER  .	
<b>7</b>	Ajavöönd	Vajutage oma ajavööndi valimiseks nuppu ▲ või ▼, seejärel vajutage nuppu ENTER  . (olenevalt riigist)	
<b>8</b>	HD-ühenduste juhend kuvamine.	Kuvatakse parimat HD ekraanikvaliteeti võimaldav ühendusmeetod.	
<b>9</b>	Nautige oma telerit.	Vajutage nuppu ENTER  .	

### Kui soovite selle funktsiooni lähtestada...

Valige **Seadistus** – **Isehäälestus** (algseadistus). Sisestage oma 4-kohaline PIN-kood. Vaikimisi on PIN-kood "0-0-0-0." Kui soovite PIN-koodi muuta, kasutage funktsiooni **Muutke PIN-i**.

### Kasutades HDMI- või HDMI/DVI-kaablit: (kuni 1080p)

Saadaolevad seadmed: DVD, Blu-ray mängija, HD-kaablivastuvõtja, HD STB (teleriboksi) satelliitvastuvõtja, kaablivastuvõtja, STB satelliitvastuvõtja

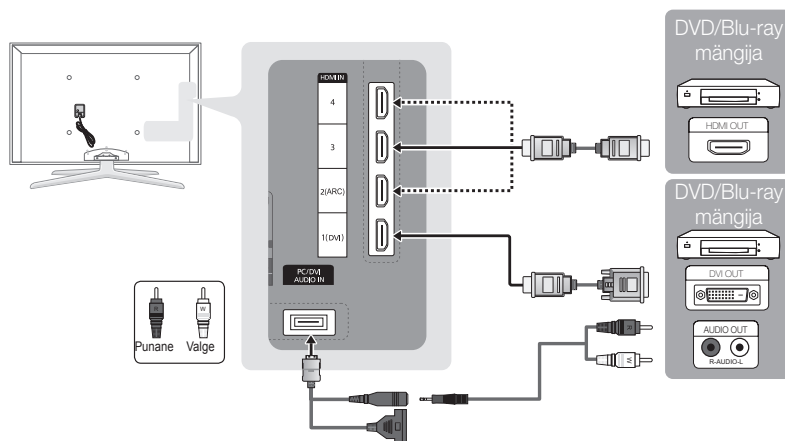

#### HDMI IN 1(DVI), 2(ARC), 3, 4, PC/DVI AUDIO IN

- Parema pildi- ja helikvaliteedi saamiseks ühendage digitaalseade HDMI-kaabli abil.
- HDMI-kaabel toetab video- ja helisignaale ega nõua helikaablit.
  - Teleri ühendamiseks digitaalseadmega, mis HDMI-väljundit ei toeta, kasutage HDMI-/DVI- ja helikaableid.
- Kui teleriga ühendatakse väline seade, mis kasutab HDMI-režiimi vanemat versiooni, ei pruugita pilti kuvada normaalselt (või üldse mitte) või ei pruugi heli töötada. Sellise probleemi ilmnemisel küsige välise seadme tootjalt teavet HDMI versiooni kohta ja kui see on aegunud, taotlege uuendust.
- Veenduge, et kasutate HDMI-kaablit, mille paksus ei ületa 14 mm.
- Ostke kindlasti sertifitseeritud HDMI-kaabel. Vastasel juhul ei pruugita pilti kuvada või võivad ilmneda torked ühenduses.
- Soovitav on kasutada põhilist kõrgiirusega HDMI- või ethernetikaablit. See toode ei toeta ethernetifunktsiooni HDMI kaudu.
- See toode toetab 3D ja ARC (heli tagasikanali) funktsioone HDMI-kaabli kaudu. Pidage meeles, et ARC-funktsiooni toetab ainult port **HDMI IN 2(ARC)**.
  - Kui **3D-automaatvaade** on olekus **Sees**, võivad mõned funktsioonid, näiteks **Internet@TV**, keelatud olla. Sellisel juhul määrake režiimide **3D-automaatvaade** või **3D-režiim** olekuks **Väljas**.
- ARC-funktsioon võimaldab digitaalheli väljastada pordi **HDMI IN 2(ARC)** kaudu. Seda saab lubada ainult siis, kui teler on ühendatud helivastuvõtjaga, mis toetab ARC-funktsiooni.

## Komponentkaabli (kuni 1080p) või Audio/Video (ainult 480i) ja Scart-kaabli kasutamine

Saadaolevad seadmed: DVD, Blu-ray mängija, kaablivastuvõtja, digiboksi satelliitvastuvõtja, videomagnetofon

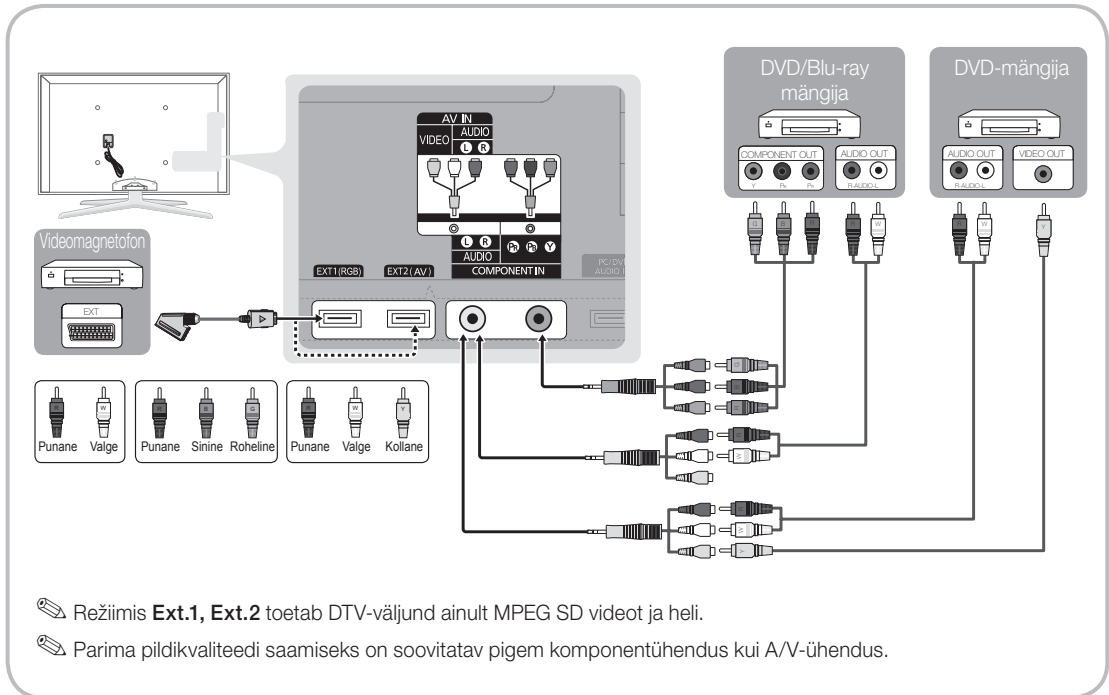

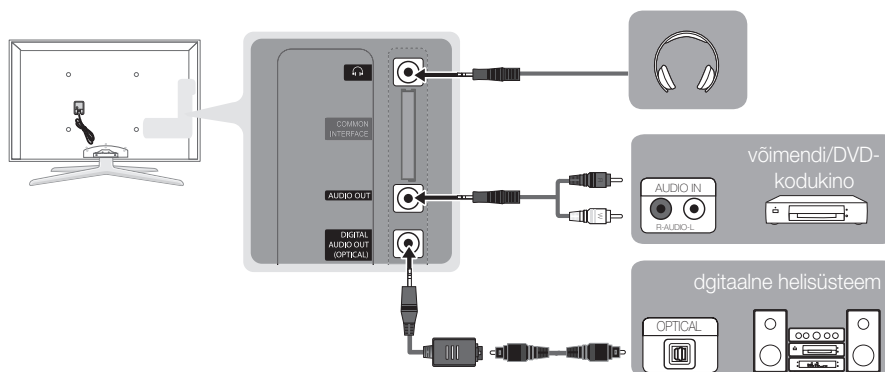

### Optilise (digitaalsignaali), heli (analoogsignaali) või kõrvaklappide ühenduste kasutamine

Saadaolevad seadmed: digitaalne helisüsteem, võimendi, DVD-kodukino



#### DIGITAL AUDIO OUT (OPTICAL)

- Kui pesa **DIGITAL AUDIO OUT (OPTICAL)** on ühendatud digitaalne helisüsteem, vähendage nii teleri kui ka süsteemi helitugevust.
- 5.1 CH (kanali) heli on saadaval, kui teler on ühendatud 5.1 CH toega välisseadmega.
- Kui vastuvõtja (kodukinosüsteem) on sisse lülitatud, kuulete heli teleri optilise pesa kaudu. Kui teler võtab vastu DTV-signaali, saadab teler kodukino vastuvõtjasse 5.1 CH heli. Kui allikaks on digitaalkomponent, nagu näiteks DVD-mängija/Blu-ray mängija/kaablivastuvõtja/satelliitvastuvõtja (digiboks), ja kui see on teleriga ühendatud HDMI kaudu, saab kodukino vastuvõtjast kuulata ainult 2 CH heli. Kui soovite kuulata 5.1 CH heli, ühendage digitaalse heliväljundi pesa oma DVD-mängijal/Blu-ray mängijal/kaablivastuvõtjal/digiboksi-satelliitvastuvõtjal otse võimendi või kodukinoga.

 **Kõrvaklapid** : saate ühendada kõrvaklapid oma teleri kõrvaklappiväljundiga. Kui kõrvaklapid on ühendatud, blokeeritakse sisseehitatud kõlaritest kostuv heli.

- Helifunktsioon võib olla piiratud, kui ühendate kõrvaklapid teleriga.
- Kõrvaklappide ja teleri helitugevust reguleeritakse eraldi.

 **AUDIO OUT**: ühendatakse teie võimendi/DVD-kodukino helisisendi pesadega.

- Ühendamisel kasutage õiget konnektorit.
- Kui helivõimendi on ühendatud **AUDIO OUT** pesadega: vähendage teleri helitugevust ja reguleerige võimendi helitugevuse juhtseadist kasutades helitugevuse taset.

## Pesa ONNECTIONS COMMON INTERFACE

Tasuliste kanalite vaatamiseks tuleb sisestada "CI või CI+ CARD".

- Kui te ei sisesta „CI või CI+ CARD-i“, võivad mõned kanalid kuvada teadet „Šifreeritud kanal“.
- 2–3 minuti jooksul kuvatakse ühendamisteave, mis sisaldab telefoninumbrit, "CI või CI+ CARD" tunnust, hosti tunnust ning muid andmeid. Veateate kuvamisel võtke ühendust oma teenusepakkujaga.
- Kui kanaliinfo konfigureerimine on lõpetatud, kuvatakse teade "Värskendamine lõpetatud", mis tähendab, et kanaliloend on värskendatud.

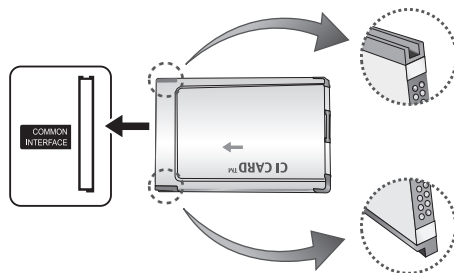

### MÄRKUS

- "CI või CI+ CARD" tuleb hankida kohalikul kaabeltelevisiooni teenuse pakkujalt.
- Eemaldage "CI või CI+ CARD" kätega ettevaatlikult tõmmates, sest "CI või CI+ CARD" võib maha kukkumisel saada kahjustada.
- Sisestage "CI või CI+ CARD" kaardil märgitud suunas.
- Pesa **COMMON INTERFACE** asukoht võib olenevalt mudelist olla erinev.
- Mõnedes riikides ja piirkondades "CI või CI+ CARD" tugi puudub; küsige selle kohta oma volitatud edasimüüjat.
- Kui teil tekib probleeme, võtke ühendust teenusepakkujaga.
- Sisestage CI või CI+ KAART, mis toetab praegusi antenniseadeid. Ekraanipilt võib olla moonutatud või ei ole pilti näha.

## Sisendallika muutmine

### Allikate loend

Kasutage, et valida teler või mõni muu teleriga ühendatud väline sisendallikas, nagu näiteks DVD-mängija/Blu-ray mängija/kaabelvastuvõtja/satelliitvastuvõtja (teleriboks).



- **TV / Ext.1 / Ext.2 / PC / AV / Komponent / HDMI1/DVI / HDMI2 / HDMI3 / HDMI4 / USB**

- ☞ Menüüs **Allikaloend** on ühendatud sisendid esile tõstetud.
- ☞ **Ext.1, Ext.2** ja **PC** jäävad alati aktiveerituks.

## Nime muutmine

- **VCR / DVD / Kaabel-STB / Satelliit-STB / PVR STB / AV-vastuvõtja / Mäng / Videokaamera / PC / DVI PC / DVI-seadmed / TV / IPTV / Blu-ray / HD DVD / DMA:** andke teleri sisendpesadega ühendatud seadmetele nimed, et teha sisendiallika valimine lihtsamaks.

- ☞ Kui eraldusvõimega 1920 x 1080 @ 60Hz arvuti on ühendatud porti **HDMI IN 1(DVI)**, peaksite menüüs **Nime muutmine** määrama režiimi **DVI PC**.
- ☞ HDMI-/DVI-kaabli ühendamisel porti **HDMI IN 1(DVI)** peaksite menüüs **Nime muutmine** määrama režiimile **DVI PC** või **DVI-seadmed**.
- ☞ Kui HDMI-kaabel on ühendatud **HDMI IN 1(DVI)** porti, ei pruugi heli töötada. Sel juhul ühendage kaabel **PC/DVI AUDIO IN** porti.

# Põhifunktsioonid

## Kuidas menüüdes liikuda

Enne teleri kasutamist järgige neid juhiseid, et tutvuda, kuidas liikuda menüüdes ning valida ja reguleerida erinevaid funktsioone.

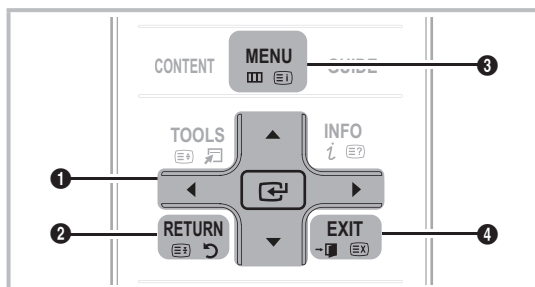

- 1 ENTER / suunanupp: kursori liigutamine ja üksuse valimine. Seadistuse kinnitamine.
- 2 RETURN . Naaseb eelmisse menüüsse.
- 3 MENU . Kuvatakse põhiekraanimenüü.
- 4 EXIT . Väljub ekraanimenüüst.

### Ekraanimenüü kasutamine

Ligipääsu juhised võivad valitud menüüst olenevalt erineda.

1	MENU	Ekraanil kuvatakse peamenüü suvandid: <b>Piit, Heli, Kanal, Seadistus, Sisend, Rakendus, Tugi.</b>
2	▲ / ▼	Valige ikoon nupuga ▲ või ▼.
3	ENTER	Alammenüüsse pääsemiseks vajutage nuppu ENTER .
4	▲ / ▼	Valige soovitud alammenüü nupuga ▲ või ▼.
5	◀ / ▶	Reguleerige elemendi väärtust nupuga ▶ või ▶. Reguleerimine ekraanimenüüs võib valitud menüüst olenevalt erineda.
6	ENTER	Konfiguratsiooni lõpule viimiseks vajutage nuppu ENTER .
7	EXIT	Vajutage EXIT.

## Nupu INFO kasutamine (pooleriolevate ja järgnevate saadete kava)

Teabekval on esitatud valitud kanal ja teatud heli- ja videoseaded.

Pooleriolevate ja järgnevate saadete kava näitab vastavalt leviedastusajale iga kanali telesaadete teavet.

- Kerige ◀, ▶ praeguse kanali vaatamise ajal soovitud saadete kohta teabe vaatamiseks.
- Kerige ▲, ▼ teiste kanalite teabe vaatamiseks. Kui soovite liikuda hetkel valitud kanali juurde, vajutage nuppu ENTER .

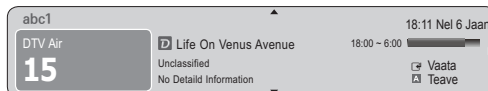

## Vaatamise planeerimine

### Kava

EPG (elektroniilise saatekava) teavet edastavad telekanalid. Telekanalite antud saatekavasid kasutades saate eelnevalt valida saateid, mida soovite vaadata, nii et määratud ajal vahetatakse kanal automaatselt vastavalt soovitud saatele. Olenevalt kanali olekust võivad saadete kirjed olla tühjad või aegunud.



### Kanali vaate kasutamine



## Graafiku vaate kasutamine

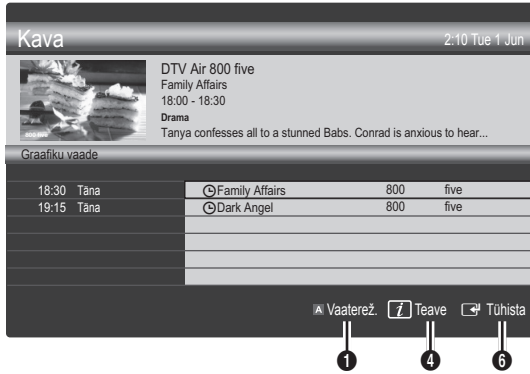

- 1 **A Punane (Vaaterez.):** näete praegu käivate või algavate saadete loendit.
- 2 **Kollane (+24 tundi):** hiljem kui 24 tunni pärast edastatavate saadete loend.
- 3 **Sinine (Kan-rež.):** valige, mis tüüpi kanaleid soovite kuvada aknas **Kanali vaade**. (Kõik, TV, Raadio, Teave/muu, Minu kanal 1~4)
- 4 **Teave:** soovitud saate üksikasjade kuvamine.
- 5 **Lehekülj:** liigub järgmisele või eelmisele leheküljele.
- 6 **ENTER** .
  - Hetkel käiva saate valimisel saate valitud saadet vaadata.
  - Tulevikus näidatava saate valimisel saate valitud saate reserveerida. Ajustuse tühistamiseks vajutage uuesti nuppu **ENTER** ja valige **Tühista ajastused**.

## Kanalihaldur

Lemmikkanalite kustutamine või seadmine ja saatekava kasutamine digitaalülekannete puhul. Valige kanal ekraanil **Kanalid**, **Minu kanalid** või **Ajastatud**.

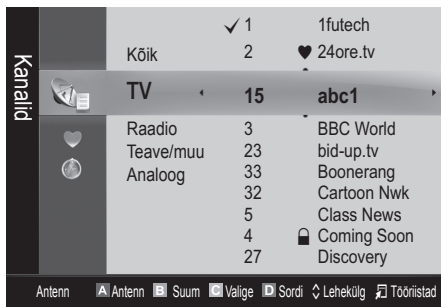

- **Kanalid:** näitab kanalite loendit vastavalt kanali tüübile.
- **Minu kanalid:** näitab kanali rühma.
- **Ajastatud:** näitab kõiki parajasti reserveeritud saateid.

Värvinuppude kasutamine funktsiooniga **Kanalihaldur**

- **A Punane (Antenn):** valige kas **Antenn** või **Kaabel**.
- **B Roheline (Suum):** suurendab või vähendab kanali numbrit.
- **Kollane (Valige):** valige soovitud kanalid ning vajutage kollast nuppu, et kõik valitud kanalid samaaegselt seadistada. Valitud kanalite kõrval vasakul pool kuvatakse tähis ✓.
- **Sinine (Sordi):** muudab loendit nii, et see on järjestatud kanali nime või kanali numbril alusel.
- **Lehekülj:** liigub järgmisele või eelmisele leheküljele.
- **Tööriistad:** kuvab suvandimenüüd **Kanalihaldur**. (Suvandimenüüd võivad olukorrast olenevalt erineda.)

## Kanali oleku kuvaikoonid

Ikoonid	Toimingud
	Analoogkanal.
	Valitud kanal.
	Lemmikuks seatud kanal.
	Parajasti edastatav saade.
	Lukustatud kanal.
	Reserveeritud saade.

## Saatekava tüüp (Samsung / Guide Plus+)

(olenevalt riigist)

Te saate valida erinevate saatekava tüüpide vahel.

- **Samsung:** Kasutab Samsungi saatekava.
- **Guide Plus+:** Kasutab ettevõtte Rovi International Solutions saatekava. Lisateavet vaadake aadressilt „www.europe.guideplus.com.”

## Lemmikkanalite kasutamine

### Minu kanalid

(menüüs **Kanalihaldur**)

Näitab kõiki lemmikkanaleid.

- **Redigeeri Minu kanaleid** : saate määrata valitud kanalid soovitud Minu kanalite rühma.

Kuvatakse sümbolit “♥” ja kanal seatakse üheks Minu kanalitest.

1. Valige kanal ja vajutage nuppu **TOOLS**.
2. Lisage või kustutage kanal soovitud Minu kanalite rühmas, valides 1, 2, 3 ja 4 seast.
  - Valida saab ühe või mitu rühma.

# Põhifunktsioonid

3. Kui olete seadeid muutnud, saab iga rühma kanalite loendit vaadata loendis Minu kanalid.



## Kanaliloend

Näete kõiki otsitud kanaleid.



## Kanalimenüü

### Kanalite uuestihäälestamine

## Antenn (Antenn / Kaabel)

Enne, kui teler saab hakata olemasolevaid kanaleid mällu salvestama, peate määratlema teleriga ühendatud signaalliallika liigi (st kas antenn või kaabelvõrk).

## Riik

Ilmub PIN-koodi sisestamise ekraan. Sisestage oma 4-kohaline PIN-kood.

- **Digitaalkanal:** saate muuta digitaalkanalite riiki.
- **Analoogkanal:** saate muuta analoogkanalite riiki.

## Automaatsalvestus

otsib automaatselt kanalit ja salvestab teleris.

- 📎 Automaatselt määratud kanalinumbrid ei pruugi vastata tegelikele või soovitud kanalinumbritele. Kui kanal on lukustatud funktsiooniga **Lapselukk**, ilmub PIN-koodi sisestamise aken.

- **Antenni allikas (Antenn/ Kaabel) **TOOLS****: valige salvestatav antenniallikas.

- **Kanali allikas (Digitaalne & analoog / Digitaalne / Analoog)**: valige salvestatav kanali allikas.

Kui valite **Kaabel** → **Digitaalne & analoog** või **Digitaalne**: sisestage väärtus, et otsida kaabelantennikanaleid.

**Otsingurežiim (Täis / Võrk / Kiire)**: skannib kõiki aktiivse saatejaamaga kanaleid ning salvestab need telerisse.

- 📎 Kui valite **Kiire**, saate kaugjuhtimispuldi nuppude abil käsitsi seadistada suvandeid **Võrk**, **Võrgu ID**, **Sagedus**, **Modulatsioon** ja **Sümboli määr**.

**Võrk (Automaatne / Käsitsi)**: valib seade **Võrgu ID** väärtuseks kas **Automaatne** või **Käsitsi**.

**Võrgu ID**: kui **Võrk** on **Käsitsi**, saate seadistada suvandi **Võrgu ID** numbrinuppe kasutades.

**Sagedus**: kuvatakse kanali sagedus. (Erineb riigiti)

**Modulatsioon**: kuvatakse saadaolevad modulatsiooniväärtused.

**Sümboli määr**: kuvatakse saadaolevad sümbolikirused.

## Käsitsisalvestus

Otsib automaatselt kanalit ja salvestab teleris.

- 📎 Kui kanal on lukustatud funktsiooniga **Lapselukk**, ilmub PIN-koodi sisestamise aken.

- **Digitaalkanal:** kui kanalite otsimine on lõpule jõudnud, värskendatakse kanaliloendit.

- 📎 Kui valite **Antenn** → **Õhk: Kanal, Sagedus, Ribalaius**

- 📎 Kui valite **Antenn** → **Kaabel: Sagedus, Modulatsioon, Sümboli määr**

- **Analoogkanal (Saade, Värvisüsteem, Helisüsteem, Kanal, Otsi)**: kui häält ei kosta või kui see on moonutatud, valige helisüsteemi standard uuesti.

- 📎 Kanalirežiimid

- **P** (programmirežiim): kui olete kanalite häälestamise lõpetanud, on teie piirkonnas nähtavatele kanalitele antud järjekorranumbrid P0 kuni P99. Sellel režiimil saate kanali valida järjekorranumbri sisestamisega.
- **C** (antennkanalirežiim) / **S** (kaabelkanalirežiim): need kaks režiimi võimaldavad teil kanalit valida, sisestades vastavale antennelekanalile või kaabeltelekanalile määratud numbrit.

## Kanalite redigeerimine

### Kanalihalduri suvandimenüü

(menüüs **Kanalihaldur**)

1. Valige kanal ja vajutage nuppu **TOOLS**.
  2. Redigeerige kanali nime või numbrit, kasutades menüüd **Muuda kanali nime** või **Muuda kanali number**.
- **Muuda kanali nime** (ainult analoogkanalite puhul): määrake oma kanali nimi.
  - **Muuda kanali number** (Muuda kanali number): muutke numbrit, vajutades soovitud numbrinuppe.

### Muud funktsioonid

## Kaablvõrgu otsingusuvand

(olenevalt riigist)

Võimaldab määrata kaablvõrgu otsimiseks täiendavaid otsinguparameetreid, nagu sagedus ja sümbolikiirus.

- **Algsagedus / Lõppsagedus:** määrake alg- või lõppsagedus (erineb riigiti).
- **Sümboli määr:** kuvatakse saadaolevad sümbolikiirused.
- **Modulatsioon:** kuvatakse saadaolevad modulatsiooniväärtused.



## Kanalihaldur





### Kanalihalduri suvandimenüü



Seadistage iga kanal, kasutades funktsiooni **Kanalihaldur** menüüsuvandeid (**Lukusta / Ava**, **Ajas. lindis.**, **Ajas. vaatam.**, **Sordi**, **Kustuta**, **Vali kõik / Tühista kõige valik**). Valikumenüü üksused võivad erineda olenevalt kanali olekust.

1. Valige kanal ja vajutage nuppu **TOOLS**.
  2. Valige funktsioon ja muutke selle seadeid.
- **Lukusta / Ava:** kanali saate lukustada nii, et seda ei saa valida ega vaadata.

### MÄRKUS

- See funktsioon on saadaval ainult siis, kui funktsiooni **Lapselukkk** puhul on valitud olekuks **Sees**.
- Ilmub PIN-koodi sisestamise ekraan. Sisestage oma 4-kohaline PIN, mis vaikimisi on "0-0-0-0". PIN-i saate muuta, kasutades suvandit **Muutke PIN-i**.
- **Ajas. lindis.** (Muuda kanali number): Võimaldab teil salvestada hetkel edastatavat saadet või reserveerida saatekavas oleva saate salvestamise.
-  Teleriga peab olema ühendatud vähemalt 4 GB mälumahuga USB-seade.
-  USB-salvestusseade ei saa salvestada enne, kui sellel on lõpuni viidud funktsioon Seadme toimim. kontroll..

-  USB-kõvaketta korral üle 5400 p/min
-  USB-mälupulga, USB 2.0 ja SLC-tüüpi ketta korral. (USB-mälupulga vähim lubatud maht on 2 GB.)
-  Salvestamiseks vajutage kaugjuhtimispuulil nuppu  (REC). Salvestuse kestuse määramiseks vajutage kaks korda nuppu  (REC).

- **Ajast. vaatamine:** saate määrata, et soovitud kanalit näidataks automaatselt valitud ajal. Selle funktsiooni kasutamiseks määrake kõigepealt praegune kellaaeg.
-  Kui digitaalkanal on valitud, vajutage digitaalsaate vaatamiseks nuppu .
- **Sordi** (ainult analoogkanalite puhul): see toiming võimaldab muuta salvestatud kanalite kanalinumbrleid. See võib osutuda vajalikuks pärast automaatse salvestuse sooritamist.
- **Kustuta:** Soovitud kanalite kuvamiseks saate kanaleid kustutada.
- **Vali kõik / Tühista kõik valikud:** kõigi kanalite valimine või kõigi kanalihalduris valitud kanalite valikute tühistamine.

## Kanalite loendi edastamine

Ilmub PIN-koodi sisestamise ekraan. Sisestage oma 4-kohaline PIN-kood. Impordib või ekspordib kanaliloendi. Selle funktsiooni kasutamiseks peaksite ühendama USB-mäluseadme.

- **Importimine USB-lt.:** Impordib kanaliloendi USB-lt.
- **Ekspordi USB-le:** Ekspordib kanaliloendi USB-le. See funktsioon on saadaval siis, kui ühendatud on USB-seade.

## Ajastatud

(menüüs **Kanalihaldur**)

Saate vaadata, muuta või kustutada saadet, mille olete vaatamiseks reserveerinud.

- **Muuda teavet:** muutke saadet, mille olete vaatamiseks reserveerinud.
- **Tühista ajastused:** tühistage saade, mille olete vaatamiseks reserveerinud.
- **Teave:** kuvage saade, mille olete vaatamiseks reserveerinud. (Reserveerimisteavet saab ka muuta.)
- **Vali kõik / Tühista kõik valikud:** valib kõik reserveeritud saated või tühistab kõik valikud.

## Peenhäälestus

(ainult analoogkanalite puhul) Kui signaal on nõrk või moonutatud, kasutage kanali käsitsi peenhäälestust.

-  Peenhäälestusega kanalid on tähistatud tärniga "\*\*\*".
-  Peenhäälestuse lähtestamiseks valige **Lähtesta**.

# Põhifunktsioonid

## Menüü Pilt

### Eelseadistatud pildirežiimi muutmise

## Režiim TOOLS

Valige oma eelistatud pildi tüüp.

- **Dünaamiline:** sobib heleda valgusega ruumi.
- **Standardne:** sobib tavalisse keskkonda.
- **Loomulik:** sobib silmade koormuse vähendamiseks.  
 Režiim **Loomulik** pole PC-režiimis saadaval.
- **Film:** sobib filmide vaatamiseks hämaras ruumis.

### Pildiseadete reguleerimine

## Taustavalgus / Kontrastsus / Heledus / Teravus / Värv / Toon (R/P)

Teie teleril on mitmeid suvandeid pildikvaliteedi reguleerimiseks.

### MÄRKUS

- PAL-süsteemi analoogrežiimides **TV, Ext., AV** pole funktsioon **Toon (R/P)** saadaval.
- PC-režiimis saate muuta ainult üksusi **Taustavalgus, Kontrastsus** ja **Heledus**.
- Seadeid saab reguleerida ja salvestada iga teleriga ühendatud välisseadme puhul.

### Säästlikud lahendused

## Eco-lahendus

- **Energiasääst (Väljas / Madal / Keskmine / Kõrge / Pilt välja / Automaatne) TOOLS**: see reguleerib teleripildi heledust, et säästa energiat. Kui valite **Pilt välja**, lülitatakse ekraan välja, aga heli jääb sisse. Ekraani sisselülitamiseks vajutage ükskõik millist nuppu, välja arvatud helitugevuse nupp.
- **Eco Sensor (Väljas/Sees):** teie energiasäästu parandamiseks kohanduvad pildiseaded automaatselt ruumi valgustusega.  
 Kui reguleerite suvandi **Taustavalgus**, määratakse suvandi **Eco Sensor** väärtuseks **Väljas**.  
**Min taustvalgus:** kui **Eco sensor** on olekus **Sees**, saab minimaalset ekraani heledust käsitsi reguleerida.  
 Kui **Eco Sensor** on olekus **Sees**, võib ekraani heledus sõltuvalt ümbritseva keskkonna valgustusest muutuda (pisut tumedamaks või heledamaks).

- **Vaikne puhkerežiim (Väljas / 15 min / 30 min / 60 min):** Liigse energiatarbe vältimiseks määrake, kui kaua on teler sisse lülitatud, kui signaal puudub.

 Desaktiveeritakse, kui arvuti on energiasäästurežiimil.

### Pildivalikute muutmise

## Täpsemad seaded

(saadaval režiimis **Standardne / Film**)

Saate reguleerida ekraani üksikasjalikumaid seadeid, sealhulgas värvi ja kontrastsust.

 PC-režiimis saate muuta ainult seadistusi **Dünaam. kontr., Gamma, Valge tasakaal** ja **Kiirliikumise LED**.

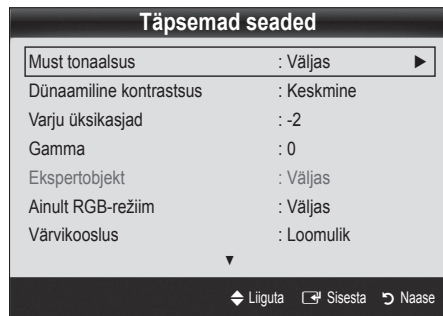

- **Must tonaalsus (Väljas / Tume / Tumedam / Tumedaim):** saate valida musta taseme ekraanisügavuse reguleerimiseks.
- **Dünaamiline kontrastsus (Väljas / Madal / Keskmine / Kõrge):** saate reguleerida ekraani kontrastsust.
- **Varju üksikasjad (-2~+2):** saate suurendada tumedate piltide heledust.
- **Gamma:** saate reguleerida primaarset värvintensiivsust.
- **Ekspertobjekt (Väljas / Objekt 1 / Objekt 2):** funktsiooni **Ekspertobjekt** kasutades on võimalik pilti kalibreerida ilma generaatori või filtrita. Kui ekraanimenüü suletakse või avatakse menüüst **Pilt** erinev menüü, kalibreerimistulemused salvestatakse ja aken **Ekspertobjekt** sulgub.  
 Funktsiooni **Ekspertobjekt** töö ajal on heli vaigistatud.  
 Kasutatav ainult DTV-, komponent- või HDMI-mudelitel.
- **Ainult RGB-režiim (Väljas / Punane / Roheline / Sinine):** saate välisseadme (DVD-mängija, kodukino jne) pildi puhul reguleerida suvandi **Värv** või **Toon (R/P)** väärtust **Punane, Roheline** või **Sinine**.
- **Värvikooslus (Automaatne / Loomulik / Kohandatud):** saate reguleerida kujutise loomiseks saadaolevate värvide vahemikku. Elementide **Värv, Punane, Roheline, Sinine** ja **Lähtestamine** reguleerimiseks määrake seadistuse **Värvikooslus** olekuks **Kohandatud**.

- Valge tasakaal:** saate reguleerida värvitemperatuuri loomulikuma pildi saavutamiseks.
 

**R-Offset / G-Offset / B-Offset:** saate reguleerida iga värvi (punane, roheline, sinine) tumedust.

**R-Gain / G-Gain / B-Gain:** saate reguleerida iga värvi (punane, roheline, sinine) heledust.

**Lähtestamine:** lähtestab suvandi **Valge tasakaal** vaikeväärtusele.
- 10p valge tasakaal (Väljas / Sees):** reguleerib valge tasakaalu 10-punktilise vahemikuga, muutes punase, roheline ja sinise heledust.
 

See on saadaval, kui pildirežiim on seatud valikule **Film** ning välissisend on seatud väärtusele „kõik sisendallikad“.

Mõned välisseadmed võivad seda funktsiooni mitte toetada.

**Intervall:** valige vahemik reguleerimiseks.

**Punane:** reguleerib punase taset.

**Roheline:** reguleerib roheline taset.

**Sinine:** reguleerib sinise taset.

**Lähtestamine:** lähtestab suvandi **10p valge tasakaal** vaikeväärtusele.
- Nahatoon:** roosa "nahatoon" rõhutamine.
- Äärte esiletõst (Väljas / Sees):** objekti servade rõhutamine.
- xvYCC (Väljas / Sees):** režiimi **xvYCC (xvYCC)** seadistamine suurendab detailsust ja värviruumi filmide vaatamisel välisseadmest (nt DVD-mängijast), mis on ühendatud HDMI või Component IN pesadega.
 

See on saadaval, kui pildirežiim on seatud valikule **Film** ning välissisend on seatud väärtusele HDMI või Komponent.

Mõned välisseadmed võivad seda funktsiooni mitte toetada.
- Kiirliikumise LED (Väljas / Tavaline / Kino / Tiksuja):** kõrvaldab lohisemise efekti kiirete kaadrite puhul, tagades sel viisil selgema pildi.

## Pildivalikud

- PC-režiimis saate muuta ainult suvandeid **Värvitoon**, **Suurus**, ja **Automaatkaitse aeg**.

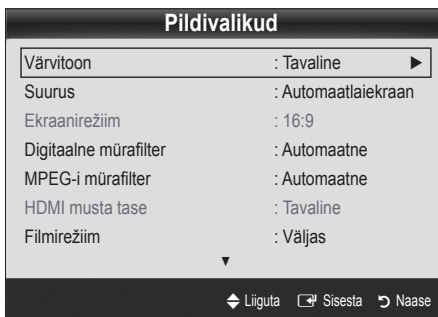

- Värvitoon (Jahe / Tavaline / Soe1 / Soe2)**

Soe1 või Soe2 desaktiveeritakse, kui pildirežiim on **Dünaamiline**.

Seadeid saab reguleerida ja salvestada iga teleri sisendiga ühendatud välisseadme puhul.
- Suurus:** samuti võivad olla teie kaabelboksil/satelliitvastuvõtjal oma valik ekraani suuruseid. Tavaliselt soovitate aga enamasti kasutada režiimi 16:9.
 

**Automaatlaiekraan:** reguleerib pildi suuruse automaatselt kuvasuhtele 16:9.

**16:9 :** seab pildisuuruse kuvasuhtele 16:9, mis sobib DVD-de ja laiekraansaadete vaatamiseks.

**Lai suum:** suurendab pildisuurust üle 4:3.

Võimaldab **Asend** reguleerimist nuppudega ▲, ▼.

**Suum:** suurendab 16:9 kuvasuhtega pilti vertikaalselt ekraani suurusele sobivaks.

reguleerib suvandit **Asend** või **Suurus** nuppude ▲, ▼ kasutamisel.

**4:3 :** vaikesaade filmi või tavalise telesaate jaoks.

Ärge vaadake kaua aega telerit formaadis 4:3. Äärte jäljed, mida kuvatakse ekraani vasakul, paremal ja keskel, võivad põhjustada järelkujutisi (ekraani läbipõlemist), mis ei kuulu garantii alla.

**Mahuta ekraanile:** kuvab ilma kärbeteta täispilti, kui sisenditeks on HDMI-signaali (720p / 1080i / 1080p) või komponentsignaali (1080i / 1080p).
- MÄRKUS**
  - Kui PIP-is on valitud režiim Topelt (■■■, ■■■), ei saa pildisuurust valida.
  - Pildisuuruse valikud võivad sisendiallikast olenevalt erineda.
  - Saadaolevad üksused võivad valitud režiimist olenevalt erineda.
  - PC-režiimis saab reguleerida vaid režiime **16:9** ja **4:3**.
  - Seadeid saab reguleerida ja salvestada iga teleri sisendiga ühendatud välisseadme puhul.
  - Pärast käsu **Mahuta ekraanile** valimist režiimis **HDMI** (1080i/1080p) või **Komponent** (1080i/1080p): reguleerib suvandit **Asend** või **Suurus** nuppude ▲, ▼, ◀, ▶ kasutamisel.
  - Kui kasutate funktsiooni **Mahuta ekraanile** koos HDMI 720p sisendiga, eemaldatakse 1 riba ülevat, alt, vasakult ja paremalt, nii nagu üleskannimise puhulgi.
- Ekraanirežiim (16:9 / Lai suum / Suum / 4:3):** saadaval ainult siis, kui pildi suuruseks on määratud **Automaatlaiekraan**. Saate määrata, et soovitud pildisuurus on 4:3 WSS (Wide Screen Service) formaadis või originaalformaadis. Iga Euroopa riik nõuab erinevat pildi suurust.
 

Pole saadaval PC-, komponent- või HDMI-režiimis.

P.SIZE





# Põhifunktsioonid

- **Digitaalne mürafil.** (Väljas / Madal / Keskmine / Kõrge / Automaatne / Autovisualiseerimine): kui saatesignaali on nõrk, võib ilmuda pildi pidurdamist ja varjusid. Valige üks suvanditest, kuni kuvatakse parimat pilti.

**Autovisualiseerimine:** analoogkanalite vahetamisel kuvab praeguse signaali intensiivsust ja määratleb ekraani mürafiltrit.

 Saadaval ainult analoogkanalite puhul.

- **MPEG-i mürafilter** (Väljas / Madal / Keskmine / Kõrge / Automaatne): vähendab MPEG-müra parema pildikvaliteedi pakkumiseks.
- **HDMI musta tase** (Tavaline / Madal): saate valida ekraanil kuvatava musta värvi taseme, et reguleerida pildi sügavust.  
 Saadaval ainult HDMI-režiimis (RGB-signaalid).
- **Filmirežiim** (Väljas / Auto1 / Auto2): teleri saab seadistada nii, et see automaatselt tuvastab ja töötleb kõikide allikate filmisignaale ning häälestab parima pildikvaliteedi.  
 Saadaval režiimides AV, KOMPONENT (480i / 1080i) ja HDMI (480i / 1080i).

- **Motion Plus** (Väljas / Selge / Standardne / Sujuv / Kohandatud / Demo): kõrvaldab lohisemise efekti kiirete kaadrite puhul, tagades sel viisil selgema pildi.

 Kui ekraanil esineb müra, siis seadke funktsiooni **Motion Plus** olekuks Väljas. Kui funktsiooni **Motion Plus** olekuks on **Kohandatud**, saate suvandeid **Hägususe vähendus**, **Värinavähendus** või **Lähtestamine** käsitsi seadistada.

 Kui funktsiooni **Motion Plus** olekuks on **Demo**, saate võrrelda sisse- ja väljalülitatud olekute erinevust.

**Hägususe vähendus:** reguleerib hägususe vähendamise taset videoallikatest.

**Värinavähendus:** reguleerib vibreerimise vähendamise taset videoallikatest filmide esitamisel.

**Lähtestamine:** lähtestab kohandatud seaded.

- **Automaatkaitse aeg** (10 min / 20 min / 40 min / 1 tund / Väljas): kui ekraanile jääb kasutaja poolt määratletud perioodiks liikumatu pilt, käivitatakse luminofoori kulumiskahjustuste vältimiseks ekraanisäästja.

## Teleri vaatamine 3D-funktsiooniga

### OLULINE TERVISE- JA OHUTUSTEAVE 3D-MATERJALI KOHTA.

**Enne teleri 3D-funktsiooni kasutamist lugege järgnev ohutusteave läbi ja tehke endale arusaadavaks.**

#### HOIATUS

- Mõned vaatajad võivad 3D-telerit vaadates kogeda ebameeldivustunnet, nt peapööritust, iiveldust ja peavalusid. Kui teil sellised sümptomid ilmnevad, katkestage 3D-teleri vaatamine, eemaldage 3D-aktiivprillid ja puhake.
- 3D-materjali pikaajaline vaatamine võib silmi väsitada. Kui teie silmad tunduvad väsinud, katkestage 3D-teleri vaatamine, eemaldage 3D-aktiivprillid ja puhake.
- Vastutav täiskasvanu peab 3D-funktsiooni kasutama lapsi regulaarselt kontrollima. Kui lapse silmad on väsinud või tal esineb peavalusid, peapööritust või iiveldust, käskige tal 3D-teleri vaatamine lõpetada ja puhata.
- Ärge kasutage 3D-aktiivprille muuks otstarbeks (nt tavaprillidena, päikesepillidena, kaitseprillidena jne).
- Ärge kasutage 3D-aktiivprille või 3D-funktsiooni kõndides või ringi liikudes. 3D-funktsiooni või 3D-aktiivprillide kasutamine liikumise ajal võib põhjustada esemetega kokku põrkamisest, komistamisest ja/või kukkumisest tingitud kehavigastusi.

## 3D

See uus põnev funktsioon võimaldab teil vaadata 3D-sisu. Funktsiooni täielikuks nautimiseks peate 3D-video vaatamiseks ostma Samsungi 3D-aktiivprillid (SSG-2100AB, SSG-2200AR, SSG-2200KR). Samsungi 3D-aktiivprille müüakse eraldi. Täpsema ostateabe saamiseks võtke ühendust edasimüüjaga, kellelt teleri ostsite.

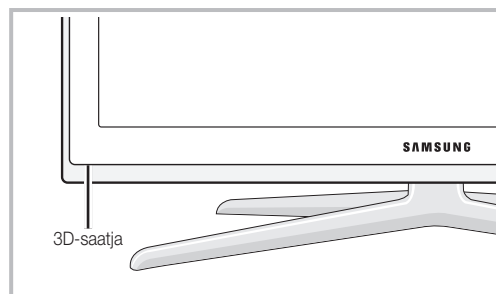
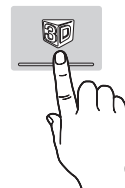

 Kui infrapunaseadme ja 3D-aktiivprillide vahel on takistus, ei pruugi korralik 3D-efekt olla saavutatav.

■ **3D-režiim:** valige 3D-sisendvorming

 Kui soovite kogeda võimalikult terviklikku 3D-efekti, pange kõigepealt 3D-aktiivprillid ette ja valige seejärel alltoodud loendist parimat 3D-kogemust pakkuv **3D-režiim**.

 Kui vaatate 3D-pilti, lülitage sisse 3D-aktiivprillid.

3D-režiim	Kasutamine
<b>Väljas</b>	Lülitab 3D-funktsiooni välja.
 <b>2D → 3D</b>	Muudab kahemõõtmelise kujutise kolmemõõtmeliseks kujutiseks.
 <b>Külg-külje kõrval</b>	Kuvab kaks pilti kõrvalt.
 <b>Ülalt alla</b>	Kuvab pildid üksteise peal.
 <b>Rida rea kõrval</b>	Kuvab vasaku ja parema silma jaoks mõeldud pildid eraldi ridades.
 <b>Vertikaalne rida</b>	Kuvab vasaku ja parema silma jaoks mõeldud pildid eraldi tulpades.
 <b>Kabelaud</b>	Kuvab vasaku ja parema silma jaoks mõeldud pildid eraldi ruutudes.
 <b>Sagedus</b>	Kuvab vasaku ja parema silma jaoks mõeldud pildid eraldi kaadritena.

 Kõrvutivaade ja Ülalt alla on saadaval, kui eraldusvõime on režiimides **DTV**, **HDMI** ja **USB** 720p, 1080i ja 1080p või seatud vastavalt HDMI-/DVI-kaabli abil ühendatud arvutile.

 „Vertikaalne rida”, „Joon joone kõrval” ja „Kabelaud” on saadaval, kui eraldusvõime on seatud vastavalt HDMI-/DVI-kaabli abil ühendatud arvutile.

 Suvand Sagedus kuvab sageduse (ainult 60 Hz), kui eraldusvõime on seatud vastavalt arvutile.

■ **3D → 2D (Väljas / Sees):** kuvab ainult vasaku silma jaoks mõeldud pildi.

 See funktsioon desaktiveeritakse, kui **3D-režiim** seatakse olekusse 2D → 3D või **Väljas**.

■ **3D-vaatenurk:** 3D-perspektiivi üldine reguleerimine.

 See funktsioon desaktiveeritakse, kui **3D-režiim** seatakse olekusse 2D → 3D või **Väljas**.

■ **Sügavus:** reguleerib režiimis 2D → 3D fookust/sügavust.

 See funktsioon toimib juhul, kui **3D-režiim** seatakse olekusse 2D → 3D.

■ **Pildi korrektuur:** reguleerib vasaku ja parema silma jaoks mõeldud pilti.

■ **3D-automaatvaade (Väljas / Sees):** Kui **Automaatne 3D-vaade** on seatud olekusse **Sees**, lülitatakse Kõrvutivaade formaadis HDMI-signaal, mille eraldusvõime on üks alltoodutest, automaatselt 3D-režiimile. Siinkohal on oluline, et standardses HDMI 3D-vormingus edastataks õiget 3D-teavet.

 Kui 3D-režiimi töös ilmneb vigasest 3D-teabest põhjustatud tõrge, määrake seadistuse **3D-automaatvaade** olekuks **Väljas** ja **3D-režiim** valige nuppu 3D või vastavat menüüd kasutades käsitsi.

 Toetatavad eraldusvõimed (ainult 16:9)

Eraldusvõime	Sagedus (Hz)
1280 x 720p	50 / 60 Hz
1920 x 1080i	50 / 60 Hz
1920 x 1080p	24 / 30 / 50 / 60 Hz

■ **3D optim.:** 3D efekti üldine seadistus.

#### **HDMI PC-režiimi poolt toetatav eraldusvõime**



HDMI PC-režiimi eraldusvõime on optimeeritud 1920 x 1080 sisendile.

Teisi sisendi eraldusvõimeid peale 1920 x 1080 ei pruugita 3D- või täisekraanilises režiimis korralikult kuvada.

# Põhifunktsioonid

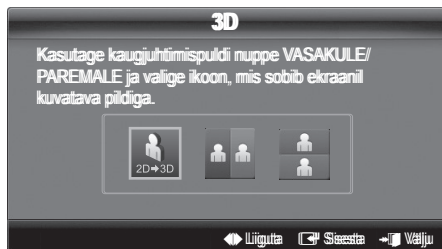
## 3D-materjali vaatamine



1. Vajutage nuppu **CONTENT**, ilmub menüü **Sisu vaade**.
2. Vajutage nuppu ◀ või ▶, seejärel valige **3D**.  
3D-materjali vaatamiseks pange 3D-aktiivprillid pähe ja vajutage prillide toitenuppu.
3. Valige **OK**, seejärel vajutage nuppu **ENTER** .
4. Valige kaugjuhtimispuldi nuppu ◀ või ▶ kasutades vaadatava materjali jaoks **3D-režiim**.  
 Sõltuvalt videosignaali vormingust ei pruugi mõned 3D-režiimid olla kasutatavad.

## Standardse HDMI 3D toetatavad vormingud ja töödandmed

Allpool näidatud 3D-vorminguid soovib ettevõtte HDMI ja neid tuleb toetada.

Signaaliallika vorming	Standardne HDMI 1.4 3D
1920x1080p@24Hz x 2	1920x2205p@24Hz
1280x720p@60Hz x 2	1280x1470p@60Hz
1280x720p@50Hz x 2	1280x1470p@50Hz

Ülaltoodud vormingute puhul lülitatakse 3D-videosisendi tuvastamisel 3D-režiim automaatselt sisse.

Standardse 24 Hz HDMI 3D-vormingu puhul toimub teleri optimeerimine järgmiselt.

- **Eraldusvõime prioriteediga kuvarežiim:** kui **Motion Plus** seatakse olekusse **Väljas**, **Selge** või **Standardne**, saate vaadata videot videoallika eraldusvõime jaoks optimeeritud kõrge eraldusvõimega.
- **Värinavähenduse kuvarežiim:** seadistuse **Motion Plus** määramine olekusse **Sujuv** või **Kohandatud** võimaldab nautida segava värinata sujuvat pilti.

## Enne 3D-funktsiooni kasutamist...

### MÄRKUS

- Võite täheldada ekraani vähest värelemist, kui vaatate 3D-pilti hämaras (strobolambi vms valgel); päevavalguslambi valgel (50 Hz – 60 Hz) või kolme lainepikkusega lambi valgel. Sellisel juhul vähendage valgust või kustutage lamp.
- 3D-režiim tühistatakse automaatselt järgmistel juhtudel. Kanali või sisendi allika vahetamine või funktsiooni **Media Play** või **Internet@TV** kasutamine.
- **3D**-režiimis on mõned pildifunktsioonid keelatud.
- **PIP** ja andmelevi (MHG/MHP) tugi puudub **3D**-režiimis.
- Teiste tootjate 3D-aktiivprillidel ei pruugi tuge olla.
- Teleri esmakordsel sisselülitamisel võib 3D-kuva optimeerimiseks veidi aega kuluda.
- 3D-aktiivprillid ei pruugi korralikult töötada, kui nende või teleri läheduses on käivitatud mõni muu 3D- või elektroonikaseade. Probleemi korral hoidke teised elektroonikaseadmed 3D-aktiivprillidest nii kaugel kui võimalik.
- Piltide vaatamisel 50 Hz 3D-allikast, kui mängurežiim on sisse lülitatud, võivad tundliku nägemisega inimesed heledatel pildidel näha värelust.
- Menüü **Media Play** jaotise **Fotod** materjali kuvatakse ainult režiimis „2D → 3D“.
- Kui vaatate 3D-aktiivprillidega telerit küllili olles, võib pilt näida tume või olla üldse mitte nähtav.
- Žiürékite 3D vaizdus numatyty kampu ir tinkamu atstumu nuo televizoriaus.
  - Priešingu atveju galite nepajusti 3D vaizdų efekto.
- Ideaalne vaatamiskaugus on kuni kolmekordne ekraani kõrgus. Me soovime istuda nii, et silmad on ekraaniga samal tasemel.

## Pildi lähtestamine (OK / Tühista)

Lähtestab teie praeguse pildirežiimi selle vaikeseadetele.

### Teleri seadistamine teie arvutiga

Määrake sisendallikaks arvuti.

### Autom. reguleerimine

Sagedusväärtuste/asendite reguleerimine ja seadete automaatne peenhäälestus.

 Pole HDMI/DVI-kaabli abil ühendamisel saadaval.

## Ekraan

- **Jäme / Peen:** eemaldab või vähendab pildimüra. Kui täppishäälestus pildimüra ei eemalda, reguleerige sagedus parimaks võimalikuks (**Jäme**) ning sooritage uuesti. Kui pildimüra on vähendatud, seadistage pilt uuesti nii, et see asuks ekraani keskel.
- **Asend:** reguleerige arvutiekraani asendit suunanupuga (▲ / ▼ / ◀ / ▶).
- **Pildi lähtestamine:** lähtestab pildi vaikeseadetele.

### Teleri kasutamine arvutikuvarina

Arvuti tarkvara seadistamine (põhinedes Windows XP-l) Olenevalt Windowsi ja videokaardi versioonist võivad arvuti tegelikud ekraanid olla teistsugused; sel juhul rakendub peaaegu alati samasugune üldine seadistusteave. (Kui mitte, siis võtke ühendust arvuti tootja või Samsungi edasimüüjaga.)

1. Esmalt klõpsake Windowsi Start-menüüs "Juhtpaneel".
2. Aknas "Juhtpaneel" klõpsake "Ilme ja kujundused"; kuvatakse dialoogiboks.
3. Klõpsake "Kuva"; kuvatakse dialoogiboks.
4. Klõpsake dialoogiboksis vahekaarti "Sätted".
  - Sobiv suuruse seade (eraldusvõime) [Optimaalne: 1920 X 1080 pikslit]
  - Kui kuvasätete dialoogiboksis on võimalik seadistada ka vertikaalset sagedust, on õige väärtus "60" või "60 Hz". Kui mitte, klõpsake lihtsalt nuppu "OK" ja sulgege dialoogiboks.

## Helimenüü

### Eelseadistatud helirežiimi muutmine

### SRS TheaterSound

- **Standardne:** valib tavalise helirežiimi.
- **Muusika:** rõhutab muusikat üle häälte.
- **Film:** pakub filmide jaoks parima heli.
- **Selge kõne:** rõhutab häält üle helide.
- **Võimendus:** suurendab kõrgsagedusel helide intensiivsust, et muuta kuulamist kuulmispuuetega inimestele mugavamaks.

### Heliseadete reguleerimine

## Ekvalaiser

Reguleerib helirežiimi (ainult standard-helirežiim).

- **Tasakaal V/P:** reguleerib vasaku ja parema kõlari vahelist tasakaalu.
- **100Hz / 300Hz / 1kHz / 3kHz / 10kHz** (Ribalaiuse reguleerimine): reguleerib teatud ribalaiuste sageduste taset.
- **Lähtestamine:** lähtestab ekvalaiseriga vaikeseadetele.

### Helisüsteemid jne

## SRS TruSurround HD (Väljas / Sees)



(ainult standard-helirežiim)

See funktsioon pakub virtuaalset 5.1-kanalist helielamust kõlarite või kõrvaklappide kaudu, kasutades HRTF (Head Related Transfer Function) tehnoloogiat.

## SRS TruDialog (Väljas / Sees)

(ainult standard-helirežiim)

See funktsioon võimaldab teil dialoogi paremini kuulmiseks suurendada kõne helitugevust võrreldes muusika või heliefektidega.

# Põhifunktsioonid

## Heli keel

(ainult digitaalkanalite puhul)

Saate muuta heli keele vaikeväärtusi.

 Saadaolevad keeled võivad olenevalt saatest erineda.

## Heli vorming

(ainult digitaalkanalite puhul)

Kui heli mängitakse nii põhikõlari kui ka helivastuvõtja kaudu, võib tulenevalt põhikõlari ja helivastuvõtja dekodeerimiskiiruse erinevusest tekkida helikaja. Sellisel juhul kasutage teleri kõlari funktsiooni.

 **Suvand Heli vorming** võib olenevalt saatest erineda. 5.1ch Dolby Digital heli on saadaval ainult välise kõlari ühendamisel optilise kaabliga.

## Heli kirjeldus

(pole kõigis asukohtades saadaval) (ainult digitaalkanalid)

Selle funktsiooniga lülitatakse sisse **AD** -kanal (heli kirjeldus), mis edastatakse telejaamast koos heli peakanaliga.

- **Heli kirjeldus (Väljas / Sees):** lülitab helikirjeldusfunktsiooni sisse/välja.
- **Helitugevus:** võimaldab reguleerida helikirjelduse helitugevust.

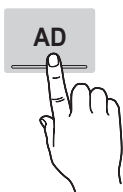

## Autom. helitugevus (Väljas / Tavaline / Öörežiim)

Helitugevuse võrdsustamiseks igal kanalil seadke väärtuseks **Tavaline**.

- **Öörežiim:** see režiim annab parema helielamuse võrreldes tavarežiimiga **Tavaline**, tekitamata peaaegu mitte mingit müra. See on kasulik öisel ajal.

## Kõlari valimine (Väline kõlar / Teleri kõlar)

Dekodeerimiskiiruse erinevuse tõttu peakõlari ja helivastuvõtja vahel võib esineda helikaja. Sellisel juhul seadke teler olekusse **Väline kõlar**.

 Kui suvand **Valige kõlar** on seatud väärtusel **Väline kõlar**, siis helitugevuse nupp ja nupp **MUTE** ei toimi ja heliseaded on piiratud.

 Kui suvandi **Valige kõlar** seadistuseks on valitud **Väline kõlar**.

- **TV kõlar:** väljas; **väline kõlar:** Sees

 Kui suvandi **Valige kõlar** seadistuseks on valitud **TV kõlar**.

- **TV kõlar:** Sees; **väline kõlar:** Sees

 Kui videosignaali pole, on mõlemad kõlarid vaigistatud.

## Lisaseade

(ainult digitaalkanalite puhul)

- **DTV helitase (MPEG / HE-AAC):** see funktsioon võimaldab teil vähendada häälesignaali (ühe digitaalse telesaate ajal vastuvõetava signaali) erinevust soovitud tasemeni.

 Vastavalt telesaate signaali tüübile saab suvandit **MPEG / HE-AAC** reguleerida vahemikus -10 dB kuni 0 dB.

 Helitugevuse suurendamiseks või vähendamiseks reguleerige vahemikku vastavalt 0 ja -10 vahel.

- **SPDIF väljund:** SPDIF-i (Sony Philips Digital InterFace) kasutatakse digitaalse heli pakkumiseks, kõlarite ja erinevate digitaalseadmete, näiteks DVD-mängija signaalihäirete vähendamiseks.

**Heli vorming:** heli-video sobimatuse korrigeerimine telesaate või video vaatamisel ja digitaalse heliväljundi kuulamisel, kasutades välist seadet, näiteks AV-vastuvõtjat (0 ms ~ 250 ms).

 Ühendades Dolby Digitali seadistuses 5.1-kanalised kõlarid, saate maksimeerida oma interaktiivset 3D-heli elamust.

**Audio viivitus:** heli-video sobimatuse korrigeerimine telesaate või video vaatamisel ja digitaalse heliväljundi kuulamisel, kasutades välist seadet, näiteks AV-vastuvõtjat (0 ms ~ 250 ms).

- **Dolby Digital kmp (Line / RF):** see funktsioon minimeerib signaalierinevust Dolby Digital signaali ja häälesignaali vahel (nt MPEG Audio, HE-AAC, ATV Sound).

 Valige **Line** dünaamilise heli saamiseks ja **RF** erinevuse vähendamiseks valjude ja vaiksete helide vahel öisel ajal.

**Line:** määrab väljundi taseme signaalide puhul, mis on suuremad või vähem kui -31 dB (viide) kas väärtusele -20 dB või -31 dB.

**RF:** määrab väljundi taseme signaalide puhul, mis on suuremad või vähem kui -20 dB (viide) kas väärtusele -10 dB või -20 dB.

## Heli lähtestamine (OK / Tühista)

Taastab kõigi heliseadete tehase vaikeeseaded.

### Helirežiimi valimine

**Dual I-II**, valimisel kuvatakse ekraanil praegune helirežiim.

	Helitüüp	Dual 1/2	Vaikeeseade
A2 Stereo	Mono	<b>Mono</b>	Automaatne vahetus
	Stereo	<b>Stereo ↔ Mono</b>	
	Dual	<b>Dual I ↔ Dual II</b>	
NICAM Stereo	Mono	<b>Mono</b>	Automaatne vahetus
	Stereo	<b>Mono ↔ Stereo</b>	
	Dual	<b>Mono ↔ Dual I</b> ↖ Dual II ↙	

- Kui stereosignaali on nõrk ja toimub automaatne ümberlülitamine, siis määrake režiimiks mono.
- Aktiveeritakse ainult stereo helisignaali puhul.
- Saadaval ainult siis, kui suvandi **Sisend** allikaks on määratud **TV**.

## Seadistusmenüü

### Kellaaja seadistamine

#### Aeg

- Kell:** kella seadistamine on vajalik teleri erinevate taimerifunktsioonide jaoks.
  - Kehtiv kellaeg kuvatakse iga kord, kui vajutate nuppu **INFO**.
  - Toitejuhtme lahtiühendamisel tuleb teil kell hiljem uuesti seadistada.
- Kellarežiim (Automaatne / Käitsi)**
  - Olenevalt edastatavast jaamast ja signaalist ei pruugi automaatne aeg õigesti seadistuda. Sellisel juhul seadistage aeg käsitsi.
  - Kella automaatseks seadistamiseks peab olema teleriga ühendatud antenn.
- Kella seadistus:** seadistage käsitsi **Päev, Kuu, Aasta, Tund** ja **Minut**.
  - Saadaval ainult siis, kui suvand **Kellarežiim** on seatud väärtusele **Käitsi**.
- Ajavöönd** (olenevalt riigist): valige oma ajavöönd.
  - Seda funktsiooni on võimalik kasutada, kui valiku **Riik** väärtuseks on määratud **Muu**.
  - See funktsioon on saadaval ainult siis, kui funktsiooni **Kellarežiim** puhul on valitud olekuks **Automaatne**.

### Unetaimeri kasutamine

- Unetaimer**  : lülitab teleri pärast eelseadistatud ajavahemikku automaatselt välja. (30, 60, 90, 120, 150 ja 180 minutit).
  - Funktsiooni **Unetaimer** tühistamiseks valige **Väljas**.

### Sees / väljas taimeri seadistamine

- Taimer 1 / Taimer 2 / Taimer 3:** valida saab kolme erineva taimeri sisse-/väljalülitamise võimaluse vahel. Eelnevalt tuleb seadistada kellaeg.

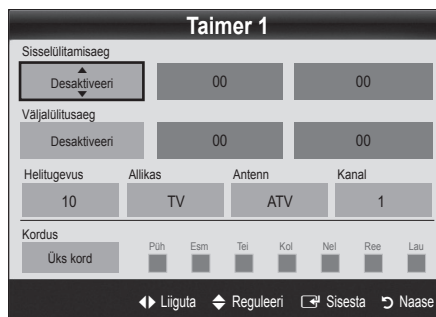

**Sisselülitamisaeg / Väljalülitusaeg:** seadistage tund, minut ning aktiveerige/desaktiveerige. (Taimeri aktiveerimiseks soovitud seadega valige **Aktiveeri**.)

**Helitugevus:** seadistage soovitud helitugevuse tase.

**Allikas:** valige, kas teleri automaatsel sisselülitamisel mängitakse **TV** või **USB** sisu. (Suvandi **USB** saab valida ainult juhul, kui teleriga on ühendatud USB-seade)

**Antenn** (kui suvandi **Allikas** olekuks on valitud **TV**): valige **ATV** või **DTV**.

**Kanal** (kui suvandi **Allikas** olekuks on valitud **TV**): valige soovitud kanal.

**Sisu** (kui suvandi **Allikas** olekuks on valitud **USB**): valige kaust USB-seadmest, mis sisaldab muusika- või fotofaile, mida soovite esitada teleri automaatsel sisselülitusel.

#### MÄRKUS

- Kui USB-seadmest pole muusikafaile või muusikafaile sisaldavat kausta pole valitud, ei funktsioneerigi taimer õigesti.
- Kui USB-seadmest on ainult üks fotofail, slaidiseanssi ei esitata.
- Kui kausta nimi on liiga pikk, ei saa seda kausta valida.
- Igale teie kasutatavale USB-le määratakse oma kaust. Kui kasutate enam kui üht sama tüüpi USB-d, veenduge, et igal USB-le määratud kaustal on erinev nimi.

**Kordus:** Valige **Üks kord**, **Iga päev**, **E-R**, **E-L**, **L-P** või **Käitsi**. Kui valite suvandi **Käitsi**, on teil võimalik valida päev, millal soovite taimeri aktiveerida.

Tähis  näitab, et päev on valitud.

- Automaatne väljalülitus (saadaval ainult siis, kui taimer teleri sisse lülitab): teler lülitatakse automaatselt välja 3 tundi pärast tegevusetat jätmist, et vältida ülekuumenemist.

# Põhifunktsioonid

## Kanali lukustamine

### Turvalisus

- Enne seadistusekraani ilmub PIN-i sisestamise ekraan.
- Sisestage oma 4-kohaline PIN, mis vaikimisi on "0-0-0-0". PIN-i saate muuta, kasutades suvandit **Muutke PIN-i**.
- Lapselukk (Väljas / Sees):** saate kanaleid lukustada funktsiooniga **Kanalihaldur**, et hoida volitamata kasutajaid, näiteks lapsi, ebasobilikku saadet vaatamast.
  - Saadaval ainult siis, kui suvandi **Sisend** allikaks on määratud **TV**.
- Vanuselukk** (olenevalt riigist): saate hoida volitamata kasutajaid, näiteks lapsi, ebasobilikku saadet vaatamast kasutaja määratud 4-kohalise PIN-koodi abil. Kui valitud kanal on lukustatud, kuvatakse sümbol "■".  
**Luba kõik:** tühista kõik TV-vanusepiirangud.
- Muuda PIN-i:** saate muuta oma isiklikku tunnusnumbrit, mida on vaja teleri seadistamiseks.
  - Kui unustate PIN-koodi, vajutage kaugjuhtimispuldi nuppe järjekorras, millega taastate vaikimisi määratud PIN-koodi "0-0-0-0": **POWER** (Väljas) → **MUTE** → 8 → 2 → 4 → **POWER** (Sees).

## Muud funktsioonid

### Keel

- Menüü keel:** valib menüü keele.
- Teleteksti keel:** saate määrata teleteksti jaoks soovitud keele.
  - Kui valitud keel ei ole saadaval, on vaikekeeleks inglise keel.
- Eeliskeel (Heli põhikeel / Heli teine keel / Subtiitrite põhikeel / Subtiitrite teine keel / Teleteksti põhikeel / Teleteksti teine keel):** saate valida keele, mis jääb kanali valimisel vaikekeeleks.

## Subtiitrid

Režiimi **Subtiitrid** seadistamiseks kasutage seda menüüd.

SUBT.



- Subtiitrid (Väljas / Sees):** lülitab subtiitrid sisse või välja.
- Režiim (Tavaline / Kuulm.-pd. isikule):** valib subtiitrite režiimi.
- Subtiitrikeel:** valib subtiitrite keele.
  - Kui vaadatud saade ei toeta funktsiooni **Kuulm.-pd. isikule**, lülitub automaatselt sisse olek **Tavaline**, isegi kui on valitud režiim **Kuulm.-pd. isikule**.
  - Kui valitud keel ei ole saadaval, on vaikekeeleks inglise keel.

## Digitaalk tekst (Keela / Luba)

(ainult Suurbritannias)

See funktsioon on saadaval, kui saadet edastatakse koos digitaalk tekstiga.

## Võrk (Võrgutüüp / Võrgu seadistus / Võrgutest / SWL (Samsung Wireless Link) / SWL-ühendus)

Lisateavet seadistusvalikute kohta leiata „Võrguühenduse” juhistest (lk 28).

## Üldine

- Mängurežiim (Väljas / Sees):** ühendades teleri mängukonsooliga, nagu näiteks PlayStation™ või Xbox™, saate nautida tõetruumat mängukogemust, kui valite mängurežiimi.
  - MÄRKUS**
    - Hoiatused ja piirangud seoses mängurežiimiga
      - Mängukonsooli lahtiühendamiseks ja muu välise seadme teleriga ühendamiseks muutke **Mängurežiim** seadistusmenüüs olekusse **Väljas**.
      - Telerimenüü kuvamisel režiimis **Mängurežiim** võbeleb ekraan kergelt.
    - Mängurežiim** ei ole saadaval, kui sisendallikaks on valitud TV või PC.
    - Pärast mängukonsooli ühendamist seadke **Mängurežiim** olekusse **Sees**. Paraku võite täheldada pildikvaliteedi halvenemist.
    - Kui **Mängurežiimi** olekuks on **Sees**:
      - režiim **Pilt** on seatud väärtusele **Standardne** ja režiim **Heli** on seatud väärtusele **Film**.
      - Seadistust **Ekvalaiser** ei saa kasutada.

- **BD Wise (Väljas / Sees):** pakub optimaalset pildikvaliteeti Samsungi DVD, Blu-ray ja kodukinosüsteemide jaoks, mis toetavad funktsiooni **BD Wise**. Kui funktsiooni **BD Wise** olekuks on valitud **Sees**, muudetakse pildirežiimi eraldusvõimeks automaatselt optimaalne valik.  
Saadaval Samsungi toodete ühendamisel, mis toetavad funktsiooni **BD Wise** HDMI-kaabli kaudu.
- **Men. läbipaistvus (Heli / Tume):** saate seadistada menüü läbipaistvust.
- **Meloodia (Väljas / Madal / Keskmine / Kõrge):** saate määrata, et teleri sisse- või väljalülitamisel esitatakse meloodiat.  
 Kui funktsiooni **FastStart** olekuks on määratud **Sees**, on **Meloodia** välja lülitatud.
- **FastStart (Väljas / Sees):** selle funktsiooni kasutamisel ilmub teleri sisselülitamisel pilt kiiresti ekraanile.

## Ühisliides

- **CI-menüü:** see võimaldab kasutajal valida üksusi CAM-i menüüst. Valige menüü arvutikaardil põhinev CI-menüü.
  - **Rakenduse info:** saate vaadata teavet CI-pesasse sisestatud CAM-i kohta ja "CI või CI+ CARD-i" kohta, mis on sisestatud CAM-i. CAM-i võite ühendada nii sisse- kui ka väljalülitatud teleri korral.
1. CI CAM-mooduli saate osta lähima edasimüüja käest või telefoni teel.
  2. Sisestage "CI või CI+ CARD" kindlalt CAM-i noole suunas.
  3. Sisestage CAM "CI või CI+ CARD-iga" ühisliidese pesa noole suunas nii, et see joondub pesaga paralleelselt.
  4. Kontrollige, kas näete sifreeritud signaalikanalil pilti.

## Kaugjuhtimispuul

Lülitab traadita kaugjuhtimispuulid sisse või välja või annab traadita kaugjuhtimispuulidele loa.

### Pilt pildis (PIP)











#### PIP

Saate samaaegselt vaadata telekanalite tuunerit ning ühte välist videoallikat. **PIP**(Pilt pildis) ei funktsioneeris samas režiimis.

#### MÄRKUS



- PIP-heli kohta vaadake juhiseid jaotisest **Heli valik**.
- Kui lülitate **PIP** režiimis vaatamise ajal teleri välja, kaob PIP-aken.
- Võite märgata, et pilt PIP-aknas muutub pisut ebaloolumulikuks, kui te kasutate peaeakraani mängu või karaoke vaatamiseks.
- Kui kasutusel on **Internet@TV**, siis funktsiooni **PIP** ei saa kasutada.
- PIP-seaded

Põhipilt	Alampilt
Komponent, HDMI1/DVI, HDMI2, HDMI3, HDMI4, PC	TV

- **PIP (Väljas / Sees):** saate PIP funktsiooni aktiveerida või desaktiveerida.
- **Kanal:** saate valida alamekraani jaoks kanali.
- **Suurus** ( /  /  / ): valige alampildile suurus.
- **Asend** ( /  /  / ): valige alampildile asend.  
 Režiimis Topelt (, ) ei saa suvandit Asend valida.
- **Heli valimine (Põhi / Alamekraan):** saate valida soovitud heli (**Põhi / Alamekraan**) režiimis **PIP**.

### Tugimenüü

## Enesetest

-  Enesetest võib võtta mõne sekundi aega, see kuulub teleri tavalise töö juurde.
- **Pildi testimine (Jah / Ei):** Kasutage pildiprobleemide kontrollimiseks.
- **Heli testimine (Jah / Ei):** kasutage sisseehitatud meloodiaheli, et kontrollida, kas heliga on probleeme.  
 Kui te ei kuule teleri kõlaritest heli, veenduge enne helitesti läbiviimist, et menüüs **Heli** on suvandi **Valige kõlar** olekuks valitud **TV kõlar**.
-  Meloodiat on testi käigus kuulda isegi juhul, kui **Valige kõlar** on seatud olekusse **Väline kõlar** või kui heli on nuppu **MUTE** vajutades vaigistatud.
- **Signaaliinfo:** (ainult digitaalkanalid) HDTV kanali vastuvõtukvaliteet on kas täiuslik või pole kanalid saadaval. Reguleerige oma antenni signaalitugevuse suurendamiseks.
- **Törkeotsing:** kui teleril näib olevat probleem, vaadake seda kirjeldust.  
 Kui ükski neist törkeotsingu nõuannetest ei sobi teile, võtke ühendust Samsungi klienditeeninduskeskusega.

# Põhifunktsioonid

## Tarkvara värskendamine

Funktsiooni **Tarkvarauuendus** saab teostada telekanali signaali või võrguühenduse kaudu, laadides USB-mäluseadmele alla uusima püsivara veebisaidilt [www.samsung.com](http://www.samsung.com).

**Praegune versioon** juba telerisse installitud tarkvara.

 Tarkvara esitatakse kujul "aasta/kuu/päev\_versioon".

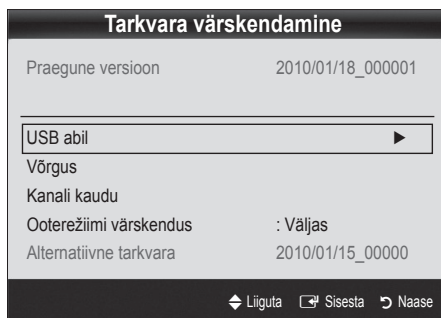

## Uusima versiooni installimine

### ■ USB abil :

sisestage telerisse USB-draiv, millel on veebisaidilt "[www.samsung.com](http://www.samsung.com)" alla laaditud püsivara versioonitäiend.

Ärge lülitage seadet välja ega eemaldage

USB-draivi, kuni värskendus on lõpule viidud. Pärast püsivaravärskenduste lõpulejõudmist lülitub teler automaatselt välja ja siis uuesti sisse. Kui tarkvara on uuendatud, kaovad tehtud video- ja heliseaded ning taastuvad vaikeseaded (tehaseseaded). Soovitame teil oma seaded üles kirjutada, et neid oleks pärast tarkvara uuendamist lihtne taastada.

### ■ Võrgu kaudu: saate tarkvara uuendada, kasutades internetti.

 Kõigepealt konfigureerige oma võrk. Võrguseadistuse üksikasju vaadake juhisest "Võrguühendus".

 Kui internetiühendus korralikult ei tööta, võib ühendus olla katkenud. Proovige uuesti alla laadida. Kui probleem püsib, laadige alla USB kaudu ja uuendage versiooni.

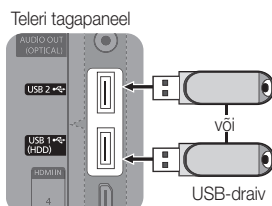

### ■ Kanali kaudu: saate tarkvara uuendada telekanali signaali kasutades.

 Kui funktsioon valitakse tarkvara üleminekuperioodi ajal, otsitakse ja laaditakse tarkvara automaatselt alla.

 Tarkvara allalaadimiseks kuluv aeg sõltub signaali olekust.

### ■ Ooterežiimi värskendus: käsitsi versioonivärskendus viiakse valitud ajal automaatselt läbi. Kuna seade on seesmiselt sisse lülitatud, võib LED-seadme puhul ekraan mõneks ajaks sisse lülituda. See võib kesta rohkem kui tund aega, kuni tarkvara värskendamine on lõpule viidud.

### ■ Alternatiivne tarkvara (varufail): Kuvab funktsiooni **Võrgu kaudu** kaudu alla laaditud tarkvara versiooni. Kui tarkvarauuenduse ajal uuendus viimase sammu järel katkeb, aktiveeritakse see funktsioon.

## HD-ühenduste juhend

Vaadake seda teavet siis, kui ühendate teleriga välisseadmeid.

## Võtke Samsungi ühendust

Vaadake seda, kui teie teler ei tööta korralikult või kui soovite värskendada tarkvara. Leiate teavet meie kõnekeskuste ning toodete ja tarkvara allalaadimise kohta.

### HDMI/DVI-kaabli/D-sub kaabli kasutamine

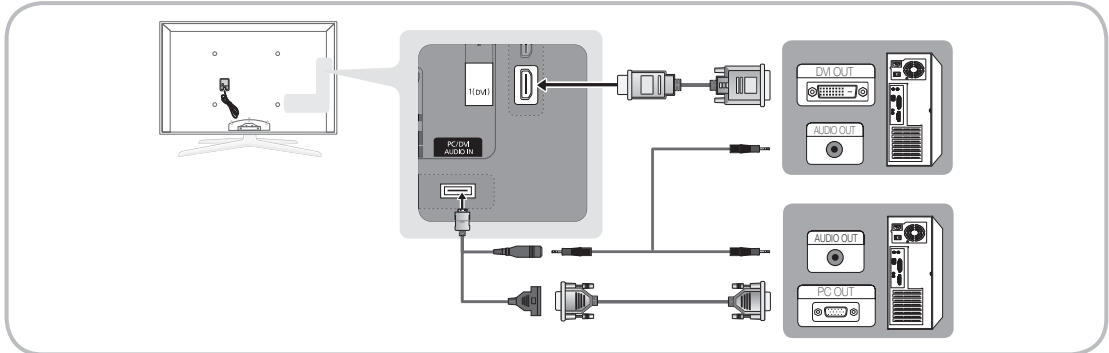

### Kuvarežiimid (D-Sub ja HDMI-/DVI-sisend)

Optimaalne eraldusvõime on 1920 X 1080 @ 60 Hz.

Režiim	Eraldusvõime	Horizontaalsagedus (KHz)	Vertikaalsagedus (Hz)	Pikslikellasagedus (MHz)	Sünkroonimise polaarsus (H / V)
IBM	640 x 350	31.469	70.086	25.175	+/-
	720 x 400	31.469	70.087	28.322	-/+
MAC	640 x 480	35.000	66.667	30.240	-/-
	832 x 624	49.726	74.551	57.284	-/-
	1152 x 870	68.681	75.062	100.000	-/-
VESA CVT	720 x 576	35.910	59.950	32.750	-/+
	1152 x 864	53.783	59.959	81.750	-/+
	1280 x 720	56.456	74.777	95.750	-/+
	1280 x 960	75.231	74.857	130.000	-/+
VESA DMT	640 x 480	31.469	59.940	25.175	-/-
	640 x 480	37.861	72.809	31.500	-/-
	640 x 480	37.500	75.000	31.500	-/-
	800 x 600	37.879	60.317	40.000	+/+
	800 x 600	48.077	72.188	50.000	+/+
	800 x 600	46.875	75.000	49.500	+/+
	1024 x 768	48.363	60.004	65.000	-/-
	1024 x 768	56.476	70.069	75.000	-/-
	1024 x 768	60.023	75.029	78.750	+/+
	1152 x 864	67.500	75.000	108.000	+/+
	1280 x 1024	63.981	60.020	108.000	+/+
	1280 x 1024	79.976	75.025	135.000	+/+
	1280 x 720	45.000	60.000	74.250	+/+
	1280 x 800	49.702	59.810	83.500	-/+
	1280 x 800	62.795	74.934	106.500	-/+
	1280 x 960	60.000	60.000	108.000	+/+
1360 x 768	47.712	60.015	85.500	+/+	
1440 x 900	55.935	59.887	106.500	-/+	
1440 x 900	70.635	74.984	136.750	-/+	
1600 x 1200	75.000	60.000	162.000	+/+	
1680 x 1050	65.290	59.954	146.250	-/+	
VESA GTF	1280 x 720	52.500	70.000	89.040	-/+
	1280 x 1024	74.620	70.000	128.943	-/-
VESA DMT / DTV CEA	1920 x 1080p	67.500	60.000	148.500	+/+

### ✎ MÄRKUS

- HDMI/DVI-kaabelühenduse puhul tuleb kasutada pesa HDMI IN 1(DVI).
- Ülerealootusrežiimi tugi puudub.
- Mittestandardse videovormingu kasutamisel ei pruugi teler korralikult töötada.
- Olemas on eraldi- ja komposiitrežiimide tugi. SOG (Sync On Green) tugi puudub.

# Täpsemad funktsioonid

## Võrguühendus

Võite seadistada oma teleri nii, et see pääseb interneti läbi kohaliku võrgu (LAN), kasutades traadiga või traadita ühendust.

### Ühendamine traadiga võrku

Teleri saab kaabli abil LAN-võrku ühendada kolmel viisil.

- Võite teleri lisada LAN-võrku, ühendades teleri tagaküljel asuva LAN-pordi Cat 5 kaabli abil välise modemiga. Vaadake allolevat joonist.

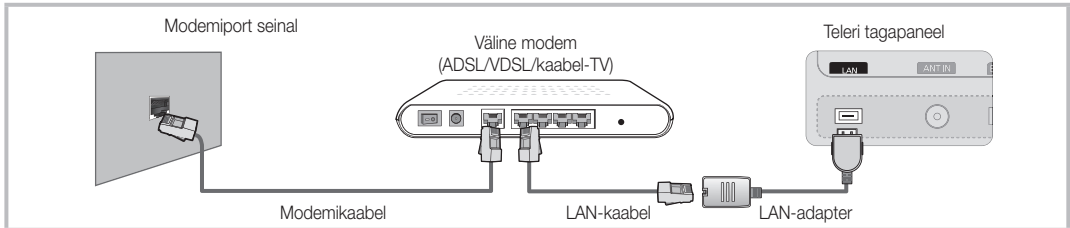

- Võite teleri lisada LAN-võrku, ühendades teleri tagaküljel asuva LAN-pordi IP-jagajaga, mis on ühendatud välise modemiga. Kasutage ühendamiseks CAT 5 kaablit. Vaadake allolevat joonist.

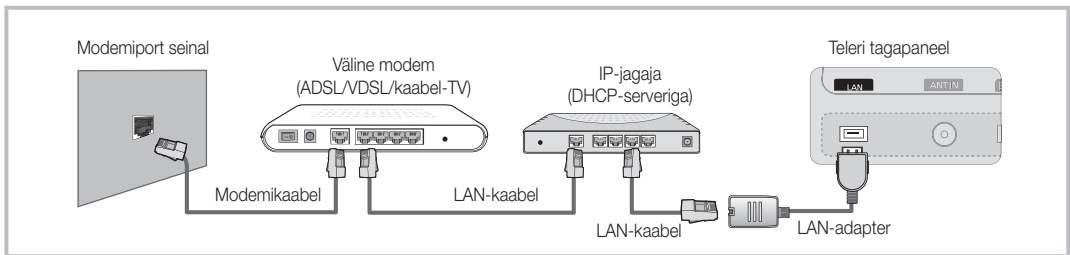

- Olenevalt võrgu seadistustest on võimalik, et saate teleri ühendada LAN-võrku, ühendades teleri tagaküljel asuva LAN-pordi Cat 5 kaabli abil otse võrgu seinakontakti. Vaadake allolevat joonist. Pidage meeles, et seinakontakt on ühendatud kaugemal asuva modemi või ruuteriga.

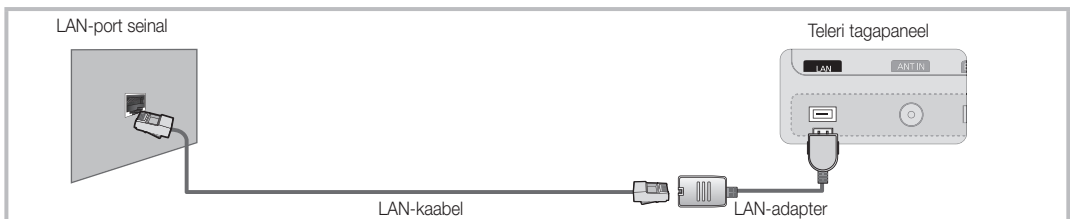

Kui teil on dünaamiline võrk, peaksite kasutama ADSL-modemi või -ruuterit, mis toetab DHCP-protokolli (Dynamic Host Configuration Protocol). DHCP-d toetavad modemi ja ruuterid pakuvad automaatselt teie telerile internetiga ühendamiseks vajalikud IP-aadressi, alamvõrgumaski, lüüsi ja DNSi väärtused, nii et te ei pea neid käsitsi sisestama. Enamus koduseid võrke on dünaamilised.

Mõned võrgud nõuavad staatilist IP-aadressi. Kui teie võrk nõuab staatilist IP-aadressi, peate võrguühenduse seadistamisel sisestama IP-aadressi, alamvõrgumaski, lüüsi ja DNSi väärtused teleri kaabliseadistusekraanil käsitsi. IP-aadressi, alamvõrgumaski, lüüsi ja DNSi väärtuste hankimiseks võtke ühendust oma internetiteenuse pakkuja ehk ISP-ga. Kui teil on Windowsiga arvuti, võite need väärtused saada ka arvuti kaudu.

- Kui teie võrk nõuab staatilist IP-aadressi, võite kasutada ADSL-modemi, mis toetab DHCP-d. DHCP-d toetavad ADSL-modemid võimaldavad kasutada staatilisi IP-adresse.

## Võrgu seadistus (Automaatne)

Kui ühendate teleri DHCP-d toetava võrguga, kasutage automaatset **võrgu seadistamist**. Teleri kaabelvõrgu automaatseks ühendamiseks toimige järgmiselt.

### Automaatne seadistamine

1. Ühendage teler LAN-võrku, nagu kirjeldatud eelmises jaotises.
2. Lülitage teler sisse, vajutage kaugjuhtimispuldi nuppu **MENU**, kasutage nuppu ▲ või ▼ menüü **Seadistus** valimiseks ja seejärel vajutage nuppu **ENTER** [↵].
3. Kasutage menüüs ▲▼ **Seadistus** võrgu valimiseks nuppu ▲ või ▼ ja seejärel vajutage nuppu **ENTER** [↵]. Kuvatakse ekraan **Võrk**.

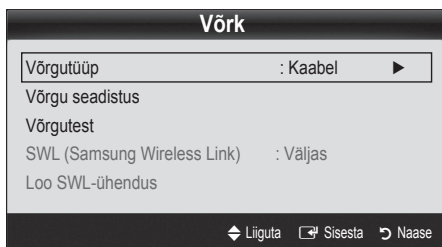

4. Ekraanil **Võrk** valige **Võrgutüüp**.
5. Seadistage üksuse **Võrgutüüp** olekuks **Kaabel**.
6. Valige **Võrgu seadistus**. Kuvatakse ekraan **Võrgu seadistus**.

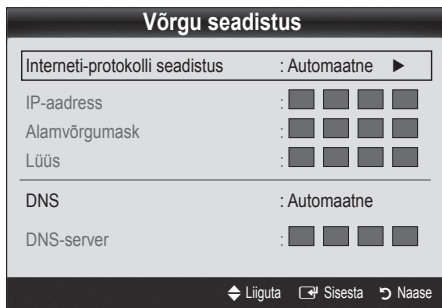

7. Seadistage suvandi **Interneti-protokolli seadistus** olekuks **Automaatne**.
8. Suvand **Automaatne** hangib ja sisestab vajalikud internetiväärtused automaatselt.
9. Kui olete lõpetanud, vajutage kaugjuhtimispuldil nuppu **RETURN**.
10. Kui funktsioon **Võrk** ei ole võrguühenduse väärtusi hankinud, toimige vastavalt jaotise **Käsitsi** juhistele.

## Võrgu seadistus (Käsitsi)

Kui ühendate telerit võrku, mis nõuab staatilist IP-aadressi, kasutage käsitsi **võrgu ühendamist**.

### Võrguühenduse väärtuste hankimine

Võrguühenduse väärtuste hankimiseks enamuse Windowsiga arvutite puhul toimige järgmiselt.

1. Paremklopsake võrguikoonil ekraani paremas allosas.
2. Ilmuvas hüpikmenüüs klõpsake suvandil **Olek**.
3. Seejärel kuvatavas dialoogiaknas klõpsake vahekaardil **Tugi**.
4. Vahekaardil **Tugi** klõpsake nupul **Üksikasjad**. Kuvatakse võrguühenduse väärtused.

### Käsitsi seadistamine

Teleri kaabelvõrgu käsitsi ühendamiseks toimige järgmiselt.

1. Järgige toimingut „Automaatne seadistamine” samme 1 kuni 6.
2. Seadistage suvandi **Interneti-protokolli seadistus** olekuks **Käsitsi**.
3. Esimesele sisestusväljale liikumiseks vajutage kaugjuhtimispuldil nuppu ▼.
4. Sisestage väljade **IP-aadress**, **Alamvõrgumask**, **Lüüs** ja **DNS-server** väärtused. Kasutage numbrite sisestamiseks kaugjuhtimispuldi numbrinuppe ja väljade vahel liikumiseks noolenuppe.
5. Kui olete lõpetanud, vajutage kaugjuhtimispuldil nuppu **RETURN**.
6. Internetiühenduse kontrollimiseks valige **Võrgutest**.

# Täpsemad funktsioonid

## Ühendamine traadita võrku

Teleri ühendamiseks traadita võrku vajate traadita ruuterit või modemi ja Samsungi traadita LAN-adapterit (WIS09ABGN, WIS09ABGN2, WIS10ABGN), mis tuleb ühendada teleri taga või küljel asuvasse USB-pessa. Vaadake allolevat joonist.

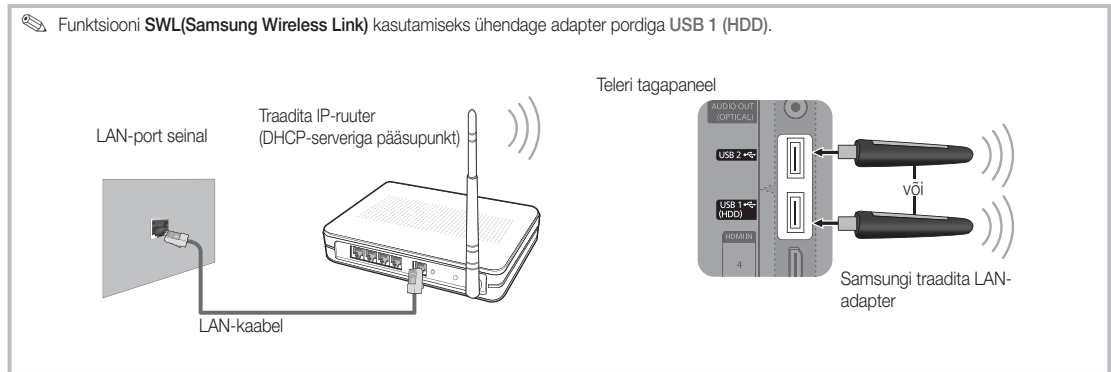

Samsungi traadita LAN-adapterit müüakse eraldi ja seda pakuvad teatud edasimüüjad, e-kaubanduslikud veebisaidid ja Samsungparts.com. Samsungi traadita LAN-adapter toetab suhtlusprotokolle IEEE 802.11A/B/G ja N. Samsung soovib kasutada protokollide IEEE 802.11N. Kui esitate videot üle IEEE 802.11B/G ühenduse, ei pruugita videot esitada sujuvalt.

### ☞ MÄRKUS

- Traadita võrku ühendamiseks peate kasutama “Samsungi traadita LAN-adapterit” (WIS09ABGN, WIS09ABGN2, WIS10ABGN).
- Samsungi traadita LAN-adapter on müügil eraldi. Samsung traadita LAN-adapterit müüvad teatud edasimüüjad, e-kaubanduslikud veebisaidid ja Samsungparts.com.
- Traadita võrgu kasutamiseks peab teler olema ühendatud traadita IP-ruuteriga. Kui traadita IP-ruuter toetab DHCP võimalust, saate teleri traadita võrguga ühendada nii DHCP kui staatilise IP-aadressi võimalusega.
- Valige traadita IP-ruuteril kanal, mis pole parajasti kasutuses. Kui traadita IP-jagajale seatud kanal on parajasti kasutuses teise lähedaloleva seadme poolt, võivad seadmed üksteist segada ning ühendused nurjuda.
- Kui kasutate mõnda turvasüsteemi peale allpool loetletute, ei tööta see teleriga.
- Kui valitud on režiim Pure High-throughput (Greenfield) 802.11n ja pääsupunkti krüptimistüübiks seatud WEP, TKIP või TKIP-AES (WPS2Mixed), ei toeta Samsungi telerid ühendust, mis vastab uutele Wi-Fi serdispetsifikatsioonidele.
- Kui teie pääsupunkt toetab WPS-i (Wi-Fi Protected Setup), saate luua võrguühenduse, kasutades PBC-d (Push Button Configuration) või PIN-i (Personal Identification Number). WPS konfigureerib automaatselt SSID ja WPA-võtme mõlemas režiimis.
- Kui ruuter, modem või seade ei ole sertifitseeritud, ei saa telerit Samsungi traadita LAN-adapteri kaudu ühendada.
- **Ühendusmeetodid:** traadita võrgu ühendust võite seadistada kuuel viisil.
  - Samsungi automaatne konfigureerimine
  - **PBC (WPS)**
  - Automaatne seadistus (Automaatse võrguotsingu funktsiooni abil)
  - Käsitsi seadistus
  - **SWL (Samsung Wireless Link)**
  - **Ad-Hoc**
- Samsungi traadita LAN-adapterit ei pruugita tuvastada või see ei pruugi korralikult töötada, kui ühendus on loodud USB-jaoturi või USB-kaabli abil, mis ei ole Samsungi poolt pakutav.

## Märkus

Kui teler on ühendatud Samsungi traadita LAN-adapteriga, võidakse mõningate kanalite puhul pilti ebakorrektselt kuvada või võib tekkida järelkujutis. Sellisel juhul looge ühendus ühel järgmistest viisidest või ühendage raadiohäireteta kohas USB-kaabli abil Samsungi traadita LAN-adapter.

### Meetod 1

Ühendage paremnurgaga USB-adapteri abil

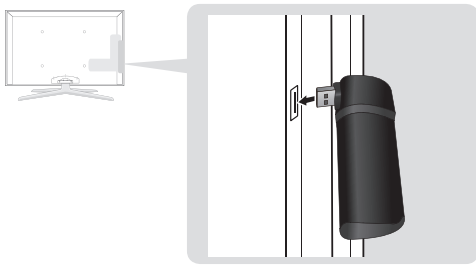

### Meetod 2

Ühendage pikenduskaabli kaudu

✎ Samsungi traadita LAN-adapter tuleb paigaldada häireteta alas, et vältida häireid adapteri ja tuuneri vahel.

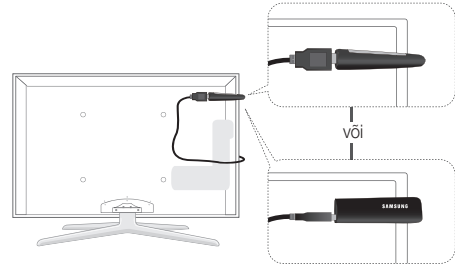

## Võrgu seadistus (Samsungi automaatne konfigureerimine)

See funktsioon on saadaval pääsupunktide korral, mis toetavad Samsungi automaatset konfigureerimist. Kui pääsupunkt seda ei toeta, võite rakendada **PBC (WPS)** kaudu, automaatset või käsitsi ühendamist.

✎ See funktsioon on saadaval, kui **SWL (Samsung Wireless Link)** on seatud olekusse **Väljas**.

✎ Veebisaidilt [www.samsung.com](http://www.samsung.com) võite vaadata, millised seadmed toetavad Samsungi automaatset konfigureerimist.

### Seadistamine Samsungi automaatse konfigureerimise abil

1. Asetage pääsupunkt ja teler teineteise kõrvale ning lülitage sisse.
  - ✎ Kuna rakenduste käivitusajad erinevad, peate võib-olla ootama umbes kaks minutit.
  - ✎ Kui ühendate Samsungi automaatse konfigureerimise ajal LAN-kaabli pääsupunkti WAN-porti, saate lõpetada internetiühenduse testi. Kui te kaablit ei ühenda, kontrollib Samsungi automaatne konfigureerimine üksnes pääsupunktiga ühendatud seadet (mitte internetiühendust).
2. Kahe minuti pärast ühendage Samsungi traadita LAN-adapter teleriga. Kui Samsungi traadita LAN-adapter on üles seatud, kuvatakse hüplikaken.
3. Niipea kui ühendus on loodud, asetage pääsupunkt Samsungi traadita LAN-adapteriga kõrvuti, jättes vaheks kuni 25 cm.

4. Oodake kuni ühendus luuakse automaatselt.

✎ Kui Samsungi automaatne konfigureerimine ei ühenda telerit pääsupunktiga, kuvatakse ekraanil tõrketeatega hüplikaken. Lähtestage pääsupunkt ja proovige uuesti. Kui ühendumine uuesti ebaõnnestub, valige mõni muu ühenduse seadistuse meetoditest (PBC (WPS)), automaatne või käsitsi.

5. Kui ühendus on loodud, asetage jagaja soovitud kohta.

✎ Kui pääsupunkti seadistusi on muudetud või kui kasutate uut pääsupunkti, peate seadistamise alates 1. sammust uuesti läbi tegema.

## Võrgu seadistus (PBC(WPS))

### Seadistamine PBC (WPS) abil

Kui teie ruuteril on nupp PBC (WPS), toimige järgmiselt.

1. Ühendage teler LAN-võrku, nagu kirjeldatud eelmises jaotises.
2. Lülitage teler sisse, vajutage kaugjuhtimispuldi nuppu **MENU**, kasutage nuppu **▲** või **▼** menüü **Seadistus** valimiseks ja seejärel vajutage nuppu **ENTER** **↵**.
3. Kasutage menüüs **Seadistus** nuppu **▲** või **▼**, et valida **Võrk**, ja seejärel vajutage nuppu **ENTER** **↵**.
4. Ekraanil **Võrk** valige **Võrgutuüp**.
5. Seadistage üksuse **Võrgutuüp** olekuks **Traadita**.
6. Valige **Võrgu seadistus**. Kuvatakse ekraan **Võrgu seadistus**.

# Täpsemad funktsioonid

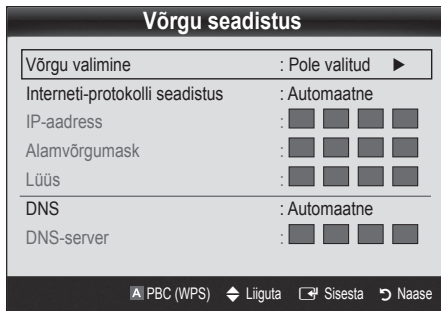

7. Vajutage kaugjuhtimispuuldil punast nuppu.
8. Vajutage ruuteril kahe minuti jooksul nuppu PBC (WPS). Teie teler hangib automaatselt kõik vajalikud võrgusätete väärtused ja ühendub võrku.
9. Pärast võrguühenduse seadistamist vajutage nuppu RETURN, et väljuda ekraanilt **Võrgu seadistus**.

## Võrgu seadistus (Automaatne)

Enamusel traadita võrkudel on valikuline turvasüsteem, mis nõuab krüptitud turvakoodi (pääsu- või turvavõtme) edastamiseks võrguseadmeid. Turvavõti põhineb salasõnal, mis on harilikult teatud pikkusega sõna või tähtede ja numbrite jada, mis palutakse teil sisestada traadita võrgu turvalisuse seadistamisel. Kui kasutate võrguühenduse seadistamisel seda meetodit ja teil on olemas oma traadita võrgu turvavõti, peate seadistustoimingu ajal sisestama salasõna.

### Automaatne seadistamine

Traadita ühenduse automaatselt seadistamiseks toimige järgmiselt.

1. Järgige toimingut „PBC (WPS) abil seadistamine“ samme 1 kuni 6 (lk 31).
2. Vajutage nuppu ▼, et valida **Interneti-protokolli seadistus**, ja seejärel vajutage nuppu ENTER ↵. Vajutage nuppu ▲ või ▼ button to select **Automaatne**, seejärel vajutage nuppu ENTER ↵.
3. Vajutage nuppu ▲, et liikuda suvandini **Valige võrk**, seejärel vajutage nuppu ENTER ↵. Funktsioon **Võrk** otsib saadaolevaid traadita võrke. Lõpetamisel kuvatakse saadaolevate võrkude loend.
4. Võrkude loendis vajutage võrgu valimiseks nuppu ▲ või ▼ ja seejärel vajutage nuppu ENTER ↵.

 Kui pääsupunkt on seatud olekusse Varjatud (nähtamatu), peate valima **Lisa võrk** ja ühenduse loomiseks sisestama õige **Võrgu nime** ja **Turvavõtme**.

5. Kui kuvatakse hüplikaken Turvaseaded/PIN, jätkake 6. sammuga. Kui kuvatakse ekraan Võrgu ühendamine, jätkake 10. sammuga.
6. Vajutage nuppu ▲ või ▼, et valida **Turvaseaded** või **PIN**. Enamike koduste võrkude puhul peaksite valima Turvaseaded (suvandis **Turvavõti**). Kuvatakse aken **Turvaseaded**.



7. Ekraanil **Turvaseaded** sisestage oma võrgu salasõna.  
 Salasõna peaksite leidma ühelt seadistusekraanilt, mida kasutasite ruuteri või modemi seadistamiseks.
8. Salasõna sisestamiseks järgige üldiseid juhiseid.
  - Numbrite sisestamiseks vajutage kaugjuhtimispuuldil numbrinuppe.
  - Ekraanil **Turvavõti** nupult nupule liikumiseks kasutage kaugjuhtimispuuldil noolenuppe.
  - Suur-/väiketähtede vahetamiseks või sümbolite/tähemärkide kuvamiseks vajutage punast nuppu.
  - Tähe või sümboli sisestamiseks liikuge vastava tähe või sümbolini ja seejärel vajutage nuppu ENTER ↵.
  - Viimati sisestatud tähe või numbriga kustutamiseks vajutage kaugjuhtimispuuldil rohelist nuppu.
9. Kui olete lõpetanud, vajutage kaugjuhtimispuuldil sinist nuppu. Kuvatakse ekraan Võrgu ühendamine.
10. Oodake, kuni kuvatakse ühenduse kinnitusdialoog, ja seejärel vajutage nuppu ENTER ↵. Kuvatakse uuesti ekraan **Võrgu seadistus**.
11. Ühenduse testimiseks vajutage nuppu RETURN, et valida **Võrgutest**, ja seejärel vajutage nuppu ENTER ↵.

## Võrgu seadistus (Ad-hoc)

saate ühendada mobiilsideseadme ilma pääsupunktita Samsungi traadita LAN-adapteri kaudu, kasutades partnervõrku.

 See funktsioon on saadaval, kui **SWL(Samsung Wireless Link)** on seatud olekusse **Väljas**.

### Ühenduse loomine uue Ad-hoc seadmega

1. Järgige toimingut „PBC (WPS) abil seadistamine” samme 1 kuni 6 (lk 31).
2. Valige **Võrgu valimine**. Kuvatakse seadmete/võrkude loend.
3. Seadmeloendis vajutage kaugjuhtimispuldi sinist nuppu.
 

 Kuvatakse teade **Ad-hoc on otsene Wi-Fi-ühendus mobiili või arvutiga. Olemasoleva võrgusüsteemi võimalused võivad olla piiratud. Kas soovite võrguühendust muuta?**
4. Sisestage loodud üksused **Võrgu nimi** ja **Turvavõti** seadmesse, mida soovite ühendada.

### Kuidas luua ühendus olemasoleva Ad-hoc seadmega

1. Järgige toimingut „PBC (WPS) abil seadistamine” samme 1 kuni 6 (lk 31).
2. Valige **Võrgu valimine**. Kuvatakse seadmete/võrkude loend.
3. Valige loendist soovitud seade.
4. Vajadusel sisestage turvavõti.
 

 Kui võrk ei tööta korralikult, kontrollige uuesti üksusi **Võrgu nimi** ja **Turvavõti**. Vale **Turvavõti** võib põhjustada väärtalitluse.

## Võrgu seadistus (Käsitsi)

Kui teised meetodid ei toimi, peate võrgusätete väärtused käsitsi sisestama.



### Võrguühenduse väärtuste hankimine

Võrguühenduse väärtuste hankimiseks enamuse Windowsiga arvutite puhul toimige järgmiselt.

1. Paremklopsake võrguikoonil ekraani paremas allosas.
2. Hüppikmenüüs klõpsake suvandil **Olek**.
3. Seejärel kuvatavas dialoogiaknas klõpsake vahekaardil **Tugi**.
4. Vahekaardil **Tugi** klõpsake nupul **Üksikasjad**. Kuvatakse võrgusätted.

### Käsitsi seadistamine

Võrguühenduse väärtuste käsitsi sisestamiseks toimige järgmiselt.

1. Järgige toimingut „PBC (WPS) abil seadistamine” samme 1 kuni 6 (lk 31).
2. Vajutage nuppu **▼**, et valida **Interneti-protokoll seadistus**, ja seejärel vajutage nuppu **ENTER** . Vajutage nuppu **▲** või **▼** button to select **Käsitsi**, seejärel vajutage nuppu **ENTER** .
3. Esimesele sisestusväljale (IP-aadress) liikumiseks vajutage nuppu **▼**.
4. Kasutage numbrite sisestamiseks numbrinuppe.
5. Iga välja täitmisel kasutage järgmisele väljale liikumiseks nuppu **►**. Võite kasutada ka teisi noolenuppe, et liikuda üles, alla ja tagasi.
6. Sisestage väljade **IP-aadress**, **Alamvõrgumask** ja **Lüüs** väärtused.
7. Vajutage nuppu **▲** või **▼**, et liikuda väljale **DNS**.
8. Esimesele DNS-i väljale liikumiseks vajutage nuppu **▼**. Sisestage numbrid ülaltoodud viisil.
9. Kui olete lõpetanud, vajutage nuppu **▲**, et liikuda väljale **Valige võrk**. Valige oma võrk ja seejärel vajutage nuppu **ENTER** .
10. Vaadake jaotise „Automaatne seadistamine” (lk 32) 4. sammu ning jätkake sealsete juhistega.

# Täpsemad funktsioonid

## SWL (Samsung Wireless Link)

See funktsioon võimaldab teleriga ühendada Samsungi seadme, mis toetab ühendust PBC (WPS). Võite ühendada seadmed teleriga isegi juhul, kui jagaja ei ole teleriga ühendatud.

- Internet@TV kasutamiseks tuleb AP (pääsupunkt) ühendada traadita võrku.
- Kui Samsungi traadita LAN-adapter ühendatakse porti **USB 2**, ei pruugi võrk korralikult toimida. Soovitame ühendada selle porti **USB 1 (HDD)**.
- Toetatakse ainult 2,4 GHz riba kasutavaid jagajaid. 5 GHz riba kasutavaid jagajaid ei toetata.

## SWL-ühendus

Te saate teleriga otse ühendada seadme, mis toetab ühendust PBC (WPS).

- See funktsioon on saadaval, kui **SWL(Samsung Wireless Link)** on seatud olekusse **Sees**.

### Samsung Wireless Linki ühendamine

Ühenduse loomiseks toimige järgmiselt.

- Järgige toimingut „PBC (WPS) abil seadistamine” samme 1 kuni 5 (lk 31).
- Valige nupu ▼ ja vajutage selle sisselülitamiseks nuppu **ENTER** [↵].
- Valige nupu **SWL connect** ▼ abil **Loo SWL-ühendus** ja vajutage nuppu **ENTER** [↵].
- Kui kuvatakse teade „**Press the PBC button on the device which supports PBC button to connect within 120 seconds**”, vajutage ühendamiseks seadme PBC-nuppu.
  - Lisateavet vaadake ühendatava seadme traadita võrgu seadistamise juhendist.
- Kui seade ühendatakse teleriga pärast sõnumiboksi käivitamist, kaob sõnumiboks automaatselt.
  - Kui ühendus nurjub, proovige kahe minuti pärast uuesti.

### Kui teie teler ei saa internetiga ühendust

Teie teler ei pruugi saada internetiga ühendust, kuna teie internetiteenuse pakkuja on püsivalt registreerinud teie arvuti või modemi MAC-aadressi (unikaalse identifitseerimisnumbri), mis iga kord, kui püüate internetiga ühendust saada, teostab autentimist, et vältida võrgule autoriseerimata juurdepääsu. Kuna teleril on erinev MAC-aadress, ei suuda internetiteenuse pakkuja seda autentida ja teler ei saa internetiga ühendust.

Probleemi lahendamiseks küsige oma internetiteenuse pakkujalt vajalikke juhiseid ka teiste seadmete (peale arvuti (nt teler)) internetti ühendamiseks.

Kui teie internetiteenuse pakkuja vajab koodi või salasõna internetiühenduse loomiseks, ei pruugi teler internetiga ühendust saada. Sellisel juhul peate internetiühenduse loomisel sisestama koodi või parooli. Internetiühendus võib nurjuda tulemüüri tõttu. Sellisel juhul võtke ühendust oma internetiteenuse pakkujaga.

Kui internetiühendust ei saa luua ka pärast internetiteenuse pakkuja poolt antud juhiste järgimist, võtke ühendust Samsung Electronicsi teeninduskeskusega numbril 1-800-SAMSUNG.

## Media Play

MEDIA.P



Nautige salvestatud telesaateid, fotosid, muusika- ja/või filmifaile, mis on salvestatud USB-massmäluks klassi (MSC) seadmele ja/või teie arvutisse.



## USB-seadme ühendamine

1. Lülitage oma teler sisse.
2. Ühendage foto-, muusika- ja/või videofaile sisaldav USB-seade teleri küljel asuvasse **USB 1 (HDD)** või **USB 2** pesasse.
3. Kui USB on teleriga ühendatud, ilmub hüpikaken. Seejärel saate valida **Media Play**.

Teleri tagapaneel

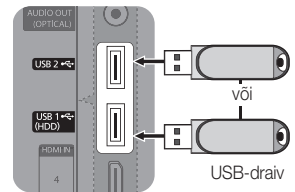

## Ühendamine arvutiga läbi võrgu

Võite vaadata arvutisse salvestatud pilte, muusikat ja videoid, kasutades võrguühendust režiimis **Media Play (Media Play)**.

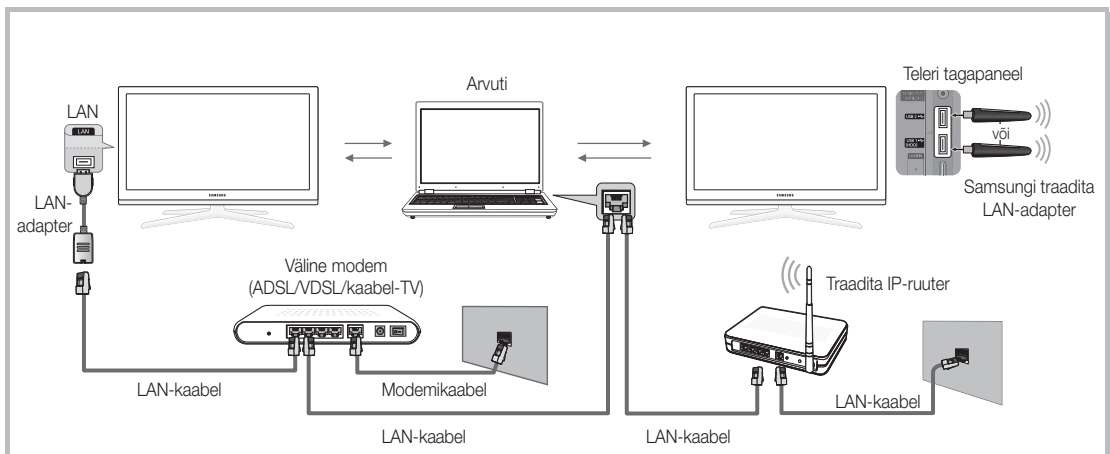

Kui kasutate režiimi **Media Play (USB)** oma arvutisse salvestatud faili kaudu, peaksite veebilehelt "www.samsung.com" alla laadima programmi "PC Share Manager" ja kasutusjuhendi.



1. Lisateavet võrgu konfigurueerimise kohta leiате peatükist „Võrguühendus”. (lk 28).
  - Soovitame paigaldada teleri ja arvuti samasse alamvõrku. Teleri ja arvuti IP-aadresside esimesed kolm numbrit (alamvõrgumask) peavad olema samad (nt IP-aadress: 123.456.789.\*\*)
2. Ühendage omavahel LAN-kaabli abil arvuti, kuhu programm Samsung PC Share Manager installeeritakse, ja väline modem.
  - Teleri võib arvutiga ühendada otse, ilma ruuterit kasutamata.

# Täpsemad funktsioonid



 Võrgu kaudu arvutiga ühendamise korral mitte toetatud funktsioonid:

- Funktsioonid **Taustamuusika** ja **Taustamuusika seadistus**.
- Failide sortimine eelistuse järgi kaustades **Fotod**, **Muusika** ja **Videod**.
- Nupp  (REW) õi  (FF) filmi esitamise ajal.

 Ei toetata Divx DRM, Multi-audio, manustatud pealkirja.

 Arvuti tulemüüriprogrammi poolt tuleks lubada Samsung PC Share Manager.

 Kasutades **Media Play** režiimi võrguühenduse kaudu, vastavalt pakkuja serveri funktsioonidele:

- võib erineda sortimismeetod;
- ei pruugi olla toetatud stseenotsingu funktsioon;
- ei pruugi olla toetatud video esitust jätkav funktsioon **Taases. pid.**;
  - Funktsioon **Taases. pid.** ei toeta mitut kasutajat. (See salvestab ainult hetke, kus viimane kasutaja esituse peatas.)
- ei pruugi olenevalt sisuteabest töötada funktsioonid  või .
- Kui taasesitate videot võrguühenduse kaudu režiimis Media Play, võib fail sulguda.

 Teler ei pruugi litsentsimata multimeediumfailide puhul korralikult töötada.

 Enne funktsiooni **Media Play** kasutamist vajalik teave

- MTP (Media Transfer Protocol) tugi puudub.
- Failisüsteem toetab vorminguid FAT16, FAT32 ja NTFS.
- Teatud tüüpi USB-digitaalkaamerad ja heliseadmed ei pruugi selle teleriga ühilduda.
- Funktsioon Media Play toetab ainult USB-massmälu klassi seadmeid (MSC). MSC on massmälu klassi Bulk-Only Transport seade. MSC-seadmed on näiteks Thumb-draivid, mälukaardilugejad ja USB HDD (USB HUB ei ole toetatud). Seadmed peaksid olema ühendatud otse teleri USB-pordiga.
- Enne seadme ühendamist teleriga varundage kindlasti sellel olevad failid, et ära hoida nende kahjustumist või andmekadu. SAMSUNG ei vastuta mingite andmefailikahjustuste ega andmekao eest.
- Ühendage USB-kõvaketas pordiga **USB 1 (HDD)**.
- Ärge ühendage USB-seadet lahti laadimise ajal.
- Mida kõrgema eraldusvõimega on pilt, seda kauem võtab selle ekraanile kuvamine aega.
- Maksimaalne toetatav JPEG eraldusvõime on 15360 x 8640 pikslit.
- Mittetoetatavate või rikutud failide puhul kuvatakse teade "Failivormingut ei toetata".
- Kui failid järjestatakse Põhivaates, võib igas kaustas kuvada kuni 1000 faili.
- DRM-iga MP3-faile, mis on alla laaditud tasuliselt saidilt, taasesitada ei saa. Digitaalõiguste haldus (DRM – Digital Rights Management) on tehnoloogia, mis toetab sisu loomist, levitamist ja haldamist integreeritud ja üldisel viisil, hõlmates nii sisupakkujate õiguste ja huvide kaitset, sisu illegaalse kopeerimise takistamist kui ka maksu- ja arveldushaldust.
- Kui ühendatud on rohkem kui 2 PTP-seadet, saate korraga kasutada ainult ühte.
- Kui ühendatud on rohkem kui kaks MSC-seadet, ei pruugita mõnda neist tuvastada. USB-seadet, mis vajab palju võimsust (üle 500 mA või 5 V), ei pruugita toetada.
- Kui USB-seadme ühendamisel või kasutamisel kuvatakse ülevõimsuse hoiatusteade, ei pruugita seadet tuvastada või võib tekkida talitlushäire.
- Kui telerisse ei ole funktsioonis **Automaatkaits** aeg määratud ajal seadet ühendatud, käivitub ekraanisäästja.
- Mõnede väliste kõvaketaste energiasäästurežiim võib teleriga ühendamise korral käivituda automaatselt.
- USB-pikendusjuhtme kasutamisel ei pruugi USB-seade olla äratuntav või seadmel olevaid failid loetavad.
- Kui teleriga ühendatud USB-seadet ära ei tunta, seadme faililoend on kahjustatud või loendis olevat faili ei esitata, ühendage USB-seade arvutiga, vormindage seade ja kontrollige ühendust.
- Kui arvutist kustutatud fail on Media Play käivitamisel endiselt alles, kasutage faili lõplikuks kustutamiseks arvuti funktsiooni "Tühjenda prügikast".

## Ekraani kuva

Liigutage soovitud faili, kasutades nuppe üles/alla/paremale/vasakule, ja seejärel vajutage nuppu **ENTER**  või  (Esita). Faili esitatakse.

 Toetab **Media Play** avalehel režiime **Kuva seadmeid** ja **Avaleht**.







Teave: saate määrata kindlaks valitud faili nime ja failide arvu ning lehekülje.

Loendi sortimise jaotis: kuvab sortimisalust.

 Sortimisalus on olenevalt sisust erinev.

Funktsiooninupud

-  Punane (**Seadme muutm.**): valib ühendatud seadme.
-  Roheline (**Eeliskeel**): määrab failieelistuse. (Pole Põhivaates toetatud)
-  Kollane (**Valige**): valib faililoendist mitu faili. Valitud failid on tähistatud sümboliga.
-  Sinine (**Sortimine**): valib sortimisloendi
-  **Tööriistad**: kuvab valikumenüü.

 Nupu  (REW) või  (FF) abil saab liikuda faililoendi järgmisele või eelmisele leheküljele.

Faililoendi jaotis: saate vaadata iga kategooria alusel järjestatud faile ja rühmi.











## Salvestatud telesaade

Salvestamise/„Režiim Timeshift” funktsiooni jaoks peab USB-seade olema vormindatud vastavalt salvestatavale vormingule. Soovituslik **Seadme vormind.** on USB-kõvaketas.

 Seadme vormindamise ajal ärge ühendage seadet lahti. Seadme vormindamisel kustutatakse kõik failid.

 Enne seadme vormindamist teleri jaoks varundage kindlasti sellel olevad failid, et ära hoida nende kahjustumist või andmekadu. SAMSUNG ei vastuta mingite andmefailikahjustuste ega andmekao eest.

### Salvestatud telesaate esitamine

1. Vajutage nuppu  või , et valida **Salvestatud saade**, seejärel vajutage nuppu **ENTER**  menüüs **Media Play**.
2. Faililoendis soovitud faili valimiseks vajutage nuppu ///.
3. Vajutage nuppu **ENTER**  või  (Esita).
  - Ekraani ülaosas kuvatakse valitud fail koos esituse ajaga.
  - Salvestatud telesaadete esitamise ajal saate otsinguks kasutada nuppe  ja .

### Funktsiooninupud

 Roheline (**Üksuse kordamine**): Te saate seadistada funktsiooni mõnda üksust kordama. Lisaks sellele saate vaadata mõnda soovitud üksust.

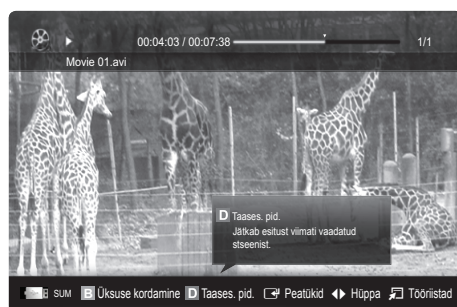

# Täpsemad funktsioonid





## Funktsiooni Režiim Timeshift kasutamine

Kui mõni telesaade jäi vaatamata, võite selle funktsiooni abil vaadata saate salvestust.

Kui funktsioon **Režiim Timeshift** on seatud olekusse **Automaatne**, salvestab teler hetkel vaadatava kanali automaatselt.



Kui funktsioon **Režiim Timeshift** on seatud olekusse **Käitsi**, salvestab teler nupule  (Esita) vajutamisel kanali alates soovitud hetkest.

### MÄRKUS

- Salvestatud videod on DRM-i (digitaalõigushaldus) kaitstud ja neid ei saa esitada arvutis ega teistes telerites, samuti ei saa neid esitada pärast teleri emaplaadi vahetust.
- Andmelevi ei saa salvestada.
- Nii salvestuse kui funktsiooni **Režiim Timeshift** saadavus võib erineda sõltuvalt pildi kvaliteedist ja kõvaketta vabast mahust.
- Kui vajutate nuppe  või , võite näha hetkel eetris olevat saadet või salvestatud saadet algusest.
- Funktsiooni **Režiim Timeshift** maksimaalne tööaeg on 90 minutit.
- Kui funktsioon **Režiim Timeshift** on töötanud maksimaalse aja, fikseeritakse ajateabeks „00:00:00“. Pidage meeles, et kui olete salvestuse peatanud, jätkab teler automaatselt esitust.
- Kui USB-massmäluksadmele on jäänud 5% vaba mälu mahtu, suletakse käimasolev salvestusprotsess.
- Kui salvestamine toimub nii funktsiooniga PVR (lsiklik videosalvesti) kui ka funktsiooni HDMI-CEC-toega seadmega, saab eelise PVR-funktsioon.
- Esituse või funktsiooni **Režiim Timeshift** ajal kuvatakse pilt vastavalt teleri ekraaniseadetele.
- Kui muudate salvestuse ajal sisendallikat, läheb ekraan tühjaks, kuni muudatused on lõpetatud.
- Rakendus, mis ei toeta ei salvestamist ega funktsiooni **Režiim Timeshift**, sulgeb need automaatselt, kui püüate seda nende funktsioonide ajal kasutada.
- Rakenduse akna ette kuvatakse sõnum, mis annab teada, et salvestamine või funktsioon **Režiim Timeshift** suletakse.
- **Režiim Timeshift** funktsioonil puudub raadiokanalite tugi.
- Salvestamine ja funktsioon **Režiim Timeshift** keelatakse nende kanalite korral, millel on **Lapselukk**.
- Kui USB-seadmel **Seadme toimim. kontroll.** ebaõnnestub, peab USB-seade funktsioonid **Seadme vormind.** ja **Seadme toimim. kontroll.** uuesti läbima, enne kui hakkate suvandite **Telekava** või **Kanali haldur** abil salvestama.
- Salvestada ning funktsiooni **Režiim Timeshift** saab kasutada ainult USB-salvestusseadmega, millel on funktsioon **Seadme toimim. kontroll.** lõpule viidud.
- Kui üritate salvestada või kasutada funktsiooni **Režiim Timeshift** seadmega, millel ei ole kasutatud funktsiooni **Seadme toimim. kontroll.**, siis funktsioon ei käivitu.
- Kui vajutate kaugjuhtimispuldil nuppu  (REC) samal ajal, kui kuvatakse ekraani **Kanali haldur** või salvestate funktsiooni **Ajas. linds.** abil, võib teler käsu töötlemiseks vajatava aja tõttu salvestamise alustada või lõpetada 1-2 sekundit hiljem, kui te soovisite.
- Kui ühendatakse salvestamiseks ette nähtud USB-seade, kustutatakse automaatselt olemasolevad funktsiooni **Režiim Timeshift** või salvestusfailid, mis salvestati ebanormaalselt.
- Kui lülitate teleri salvestamise ajal ümber välise sisendseadme režiimile, jätkatakse salvestamist, kuid nupp  (REC) on deaktiveeritud.
- Kui mis tahes telerit välja lülitav funktsioon (**Unetaimer**, Väljalülitustaimer vms) on seatud ajale, mis tekitab konflikti salvestamisega, lülitatakse teler välja alles siis, kui salvestamine on lõpule viidud.

## Videod

### Video esitamine

1. Vajutage nuppu ◀ või ▶, et valida **Videod**, seejärel vajutage nuppu ENTER  menüüs **Media Play**.
2. Faililoendis soovitud faili valimiseks vajutage nuppu ◀/▶/▲/▼.
3. Vajutage nuppu ENTER  või ▶ (Esita).
  - Ekraani ülaosas kuvatakse valitud fail koos esituse ajaga.
  - Kui video ajateave on tundmatu, esituse kestust ja edenemisriba ei kuvata.
  - Video esitamise ajal võite läbi viia otsingu, kasutades nuppe ◀ ja ▶.

 Selles režiimis saate nautida mängus sisalduvaid filmilõike, kuid mängu ennast mängida ei saa.

- Toetatud subtiitrite vormingud

Nimi	Faillaiend	Vorming
MPEG-4 ajal põhinev tekst	.txt	XML
SAMI	.smi	HTML
SubRip	.srt	stringil põhinev
SubViewer	.sub	stringil põhinev
Micro DVD	.sub või .txt	stringil põhinev



- Toetatud videovormingud

Faillaiend	Konteiner	Videokoodek	Eraldusvõime	Kaardisagedus (kaadrit/s)	Bitikiirus (Mbit/s)	Helikoodek
*.avi *.mkv	AVI MKV	Divx 3.11 / 4.x / 5.1/ 6.0	1920x1080	6 – 30	8	MP3 / AC3 / LPCM / ADPCM / DTS-tuum
		XviD	1920x1080	6 – 30	8	
		H.264 BP / MP / HP	1920x1080	6 – 30	25	
		MPEG4 SP / ASP	1920x1080	6 – 30	8	
		Motion JPEG	800 x 600	6 – 30	8	
*.asf	ASF	Divx 3.11 / 4.x / 5.1/ 6.0	1920x1080	6 – 30	8	MP3 / AC3 / LPCM / ADPCM / WMA
		XviD	1920x1080	6 – 30	8	
		H.264 BP / MP / HP	1920x1080	6 – 30	25	
		MPEG4 SP / ASP	1920x1080	6 – 30	8	
		Motion JPEG	800 x 600	6 – 30	8	
*.wmv	ASF	Window Media Video v9	1920x1080	6 – 30	25	WMA
*.mp4	MP4	H.264 BP / MP / HP	1920x1080	6 – 30	25	MP3 / ADPCM / AAC
		MPEG4 SP / ASP	1920x1080	6 – 30	8	
		XVID	1920x1080	6 – 30	8	
*.3gp	3GPP	H.264 BP / MP / HP	1920x1080	6 – 30	25	ADPCM / AAC / HE- AAC
		MPEG4 SP / ASP	1920x1080	6 – 30	8	
*.vro	VRO VOB	MPEG1	1920x1080	24 / 25 / 30	30	AC3 / MPEG / LPCM
		MPEG2	1920x1080	24 / 25 / 30	30	
*.mpg *.mpeg	PS	MPEG1	1920x1080	24 / 25 / 30	30	AC3 / MPEG / LPCM / AAC
		MPEG2	1920x1080	24 / 25 / 30	30	
		H.264	1920x1080	6 – 30	25	
*.ts *.tp *.trp	TS	MPEG2	1920x1080	24 / 25 / 30	30	AC3 / AAC / MP3 / DD+ / HE-AAC
		H.264	1920x1080	6 – 30	25	
		VC1	1920x1080	6 – 30	25	

# Täpsemad funktsioonid

## Muud piirangud

### MÄRKUS

- Koodekit ei toetata, kui selle sisuga on probleeme.
- Kui hoidlale esitatud teave on vale ja fail vigane, ei pruugi hoidla suuta faili korralikult esitada.
- Heli või video ei pruugi toimida, kui sisu bitikiirus/kaadrisagedus on kõrgem kui ülaltoodud tabelis esitatud ühilduv kaadrit/s.
- Kui registri tabel ei tööta, otsimise (hüppamise) funktsiooni ei toetata.

Video dekooder	Audio dekooder
<ul style="list-style-type: none"><li>• Toetab kuni H.264, tase 4.1</li><li>• H.264 FMO / ASO / RS, VC1 SP / MP / AP L4 ja AVCHD ei toetata.</li><li>• XVID, MPEG4 SP, ASP:<ul style="list-style-type: none"><li>– Alla 1280 x 720: max 60 kaadrit</li><li>– Üle 1280 x 720: max 30 kaadrit</li></ul></li><li>• Üle GMC 2 ei toetata.</li><li>• H.263 tugi puudub.</li><li>• Ainult Samsung Techwin MJPEG-d toetatakse.</li></ul>	<ul style="list-style-type: none"><li>• Toetab kuni WMA 7, 8, 9, STD</li><li>• WMA 9 PRO ei toeta 2 kanalit ületavat mitmikkanalit ega kadudeta heli.</li><li>• WMA diskreetimissagedust 22050 Hz mono ei toetata.</li></ul>

## Salvestatud telesaate või filmifaili esitamise jätkamine (Esituse jätkamine)

Kui väljute esitamise ajal funktsioonist Salvestatud saade või Videod, saab seda hiljem peatamise kohast edasi vaadata.

☞ Kui vajutate faili esituse ajal nuppu **ENTER** (Peatükid), saate sirvida viieks peatükiks jagatud stseeni.

☞ Funktsiooni **Peatükid** ei saa kasutada, kui sisukorra andmed on kahjustatud või neid ei toetata.

1. Valige faililoendist nuppude ◀ või ▶ bil filmifaili, mille vaatamist soovite jätkata.
2. Vajutage nuppu ▶ (Esita) / **ENTER** (Peatükid).
3. Valige **Taases. pid.** (Jätka esitust), vajutades sinist nuppu. Filmi esitamine jätkub kohast, kus see viimane kord peatati.
  - ☞ Sinist nuppu saab kasutada esituse jätkamisel.
  - ☞ Kui funktsiooni **Filmi jätk. es. meeldet.** olekuks menüüs **Seaded** on määratud **Sees**, kuvatakse filmifaili esitamise jätkamisel hüpiksõnum.





## Muusika

### Muusika esitus

1. Vajutage ◀ või ▶, et valida **Muusika**, seejärel vajutage nuppu ENTER  menüüs **Media Play**.
2. Faililoendis soovitud faili valimiseks vajutage nuppu ◀/▶/▲/▼.
3. Vajutage nuppu ENTER  või ▶ (Esita).
  - Muusika esitamise ajal saate otsinguks kasutada nuppe ◀ ja ▶.
  - ◀◀ (REW) ja ▶▶ (FF) ei toimi esituse ajal.

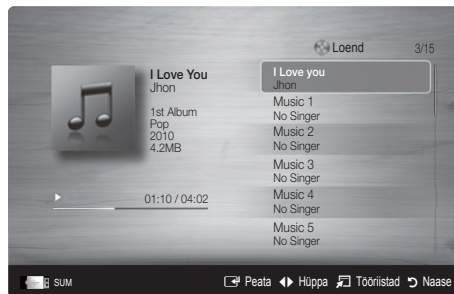
 Kuvab ainult faile, mille faililaiend on MP3 ja PCM. Muude laienditega faile ei kuvata isegi siis, kui need on salvestatud samale USB-seadmele.



 Kui heli on MP3-failide esitamisel imelik, reguleerige funktsiooni **Ekvalaiser** menüüs **Heli**. (Ülemoduleeritud MP3-fail võib põhjustada heliprobleeme.)

 Valides soovitud muusikafailid, on teil võimalik luua **Esitusloend** ja seejärel **Esitusloend** esitamiseks valida.

## Fotod

### Foto (või slaidiseansi) vaatamine

1. Vajutage nuppu ◀ või ▶ **Fotod**, seejärel vajutage nuppu ENTER  menüüs **Media Play**.
2. Faililoendis soovitud faili valimiseks vajutage nuppu ◀/▶/▲/▼.
3. Vajutage nuppu ENTER  või ▶ (Esita).
  - Kui fotoloend on valitud, vajutage slaidiseansi käivitamiseks kaugjuhtimispuldi nuppu ▶ (Esita) / ENTER .
  - Slaidiseansis kuvatakse kõiki faililoendi jaotises olevaid faile.
  - Slaidiseansi ajal kuvatakse faile alates hetkel näha olevast failist.

 Muusikafaile mängitakse slaidiseansi ajal automaatselt, kui suvandi **Taustamuusika** väärtus on **Sees**.

 Enne kui taustamuusika on laadimise lõpetanud, ei ole **Taustam. režiim** muudetav.



# Täpsemad funktsioonid

## Mitme faili esitamine

### Valitud salvestatud telesaadete, video- muusika- või fotofailide esitamine

1. Soovitud faili valimiseks vajutage faililoendis kollast nuppu.
2. Mitme faili valimiseks korrake ülalkirjeldatud toimingut.

#### MÄRKUS

- Valitud failide kõrval vasakul pool kuvatakse tähis ✓.
- Valiku tühistamiseks vajutage uuesti kollast nuppu.
- Kogu failivaliku tühistamiseks vajutage nuppu **TOOLS** ja valige käsk **Tühista kõik**.

3. Vajutage nuppu **TOOLS** ja valige **Esita valitud sisu**.

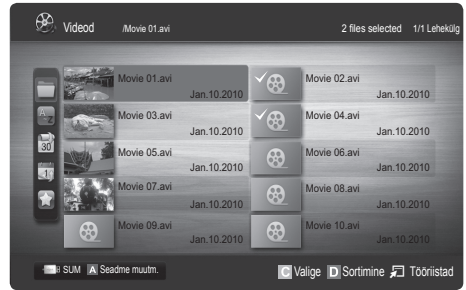











### Salvestatud saadete, video-, muusika- või fotofailide rühma esitamine

1. Faililoendi kuvamise ajal liikuge suvalise faili juurde soovitud rühmas.
2. Vajutage nuppu **TOOLS** ja valige **Esita praegust rühma**.

## Media Play lisafunktsioon

### Faililoendi sortimine

Failide sortimiseks vajutage faililoendis sinist nuppu.

Kategooria	Toimingud	Salvestatud telesaade	Videod	Muusika	Fotod
 Põhivaade	Kuvatakse kogu kaust. Saate vaadata fotot, kui valite kausta.		▼	▼	▼
 Pealkiri	Sordib ja kuvab failide pealkirju sümboli/numbri/tähestiku/muu tunnuse järgi.	▼	▼	▼	▼
 Eeliskeel	Sordib ja kuvab faili vastavalt eelistusele. Faili eelistust saate muuta faililoendi jaotises, kasutades rohelist nuppu.	▼	▼	▼	▼
 Hilisem kuupäev	Sordib ja kuvab faile hiliseima kuupäeva järgi.	▼	▼		▼
 Varasem kuupäev	Sordib ja kuvab faile varaseima kuupäeva järgi.	▼	▼		▼
 Esitaja	Sordib muusikafaile esitaja nime järgi tähestikuliselt.			▼	
 Album	Sordib muusikafaile albumi järgi tähestikulises järjestuses.			▼	
 Žanr	Sordib muusikafaile žanri järgi.			▼	
 Toon	Sordib muusikat meeleolu järgi. Saate muuta muusika meeleoluteavet.			▼	
 Kuu	Sordib ja kuvab fotofaile kuu alusel. Sorditakse ainult kuude alusel (jaanuarist detsembrini), aastat arvestamata.	▼			▼
 Kanal	Salvestatud faile sortitakse kanali nime järgi.	▼			

## Salvestatud telesaadete/videote/muusika/fotode esituse suvandimenüü

Vajutage faili esituse ajal nuppu **TOOLS**.

Kategooria	Toimingud	Salvestatud telesaade	Videod	Muusika	Fotod
Pealkiri	Saate teist faili otse liigutada.	▼	▼		
Kordusrežiim	Saate salvestatud faile, filmi- ja muusikafailide korduvalt esitada.	▼	▼	▼	
Pildi suurus	Saate pildi suurust kohandada vastavalt eelistusele.	▼	▼		
Pildiseade	Saate reguleerida pildiseadet. (lk 16–21)	▼	▼		▼
Heliseade	Saate reguleerida heliseadet. (lk 21, 22)	▼	▼	▼	▼
Subtiitrite seade	Saate videofaili esitada koos subtiitritega. Funktsioon toimib ainult juhul, kui subtiitrifailil on sama nimi mis videofailil.	▼	▼		
Audio	Saate videot nautida vastavalt vajadusele ühes toetatud keeltest. See funktsioon on aktiveeritud ainult siis, kui taasesitatakse voogtüüpi faile, mis toetavad mitut audiovormingut.	▼	▼		
Heli kirjeldus	Saate reguleerida helikirjeldust (lk 22).	▼			
Lõpeta slaidiseanss/ Alusta slaidiseanssi	Saate slaidiseanssi alustada ja lõpetada.				▼
Slaidiseansi kiirus	Slaidiseansi kiirust saate valida slaidiseansi ajal.				▼
Slaidiseansi efekt	Saate valida slaidiseansi efekti.				▼
Taustamuusika	Taustamuusikat saate seadistada ja valida slaidiseansi vaatamise ajal.				▼
Suum	Saate suumida piltidesse täisekraanirežiimis.				▼
Pööra	Saate täisekraanirežiimis pilte pöörata.				▼
Avalehe taust	Te saate faili <b>Media Play</b> töölauale liigutada.				▼
Teave	Näete üksikasjalikku teavet esitatava faili kohta.	▼	▼	▼	▼

## Seaded

### Seadistusmenüü kasutamine

- **Tausta seaded:** valige, millist tausta te soovite kuvada.
- **Filmi jätk. es. meeldet. (Jätka esitamist) (Sees / Väljas):** valige, et kuvada spikri hüpiksõnum jätkuva filmi taasesituse jaoks.
- **Hangi DivX® nõudevideo reg.-kood:** kuvab teleri jaoks autoriseeritud registreerimiskoodi. Kui loote ühenduse DivX veebisaidiga ja registreerite oma registreerimiskoodi koos isikliku kontoga, saate laadida alla VOD registreerimisfaili. Kui esitate VOD'i registreerimiskoodi Media Play kasutamisel, viiakse registreerimine lõpule.  
 Lisateavet DivX® VODi kohta leiate veebisaidilt "www.DivX.com".
- **Hangi DivX® nõudevideo desakt.-kood:** kui DivX® VOD ei ole registreeritud, kuvatakse registreerimise desaktiveerimiskood. Kui teostate selle funktsiooni siis, kui DivX® VOD on registreeritud, desaktiveeritakse praegune DivX® VOD registreerimiskood.
- **Teave:** valige, et kuvada ühendatud seadme teavet.

# Täpsemad funktsioonid

## Anynet+

### Mis on Anynet+? **TOOLS**

Anynet+ on funktsioon, mis võimaldab teil Samsungi teleripuldri kaudu juhtida kõiki ühendatud Samsungi seadmeid, mis toetavad Anynet+ süsteemi. Anynet+ süsteemi saab kasutada ainult selliste Samsungi seadmetega, millel on Anynet+ funktsioon. Et teada saada, kas teie Samsungi seadmel on see funktsioon olemas, vaadake, kas leiате sellelt Anynet+ logo.

### Samsungi kodukino ühendamiseks

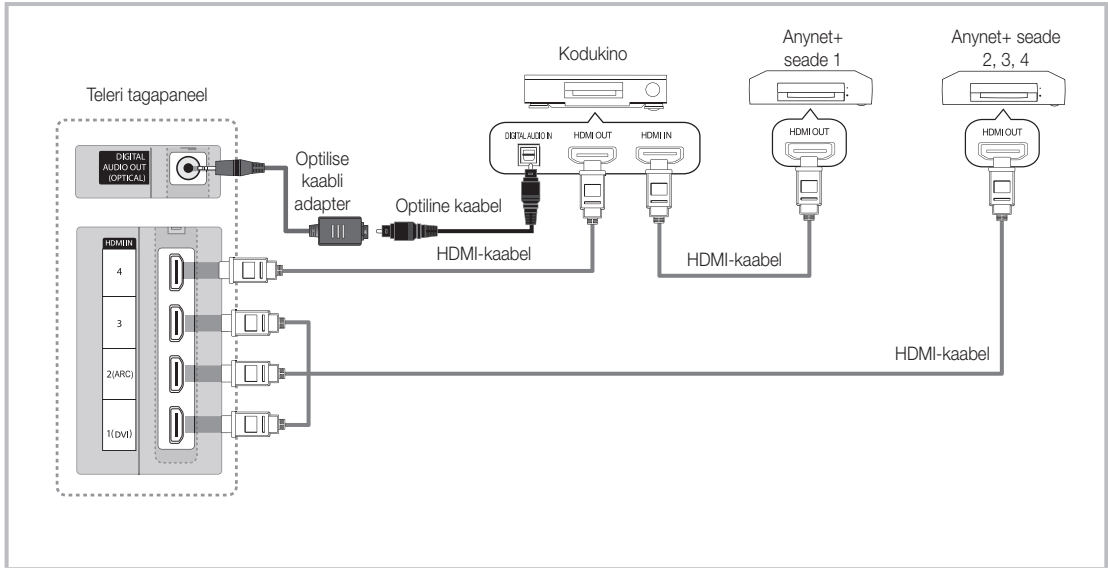

1. Ühendage HDMI-kaabli abil teleri pesa **HDMI IN (1(DVI), 2(ARC), 3 või 4)** ja vastava Anynet+ seadme **HDMI OUT** pesa.
2. Ühendage HDMI-kaabli abil kodukino **HDMI IN** pesa ja vastava Anynet+ seadme **HDMI OUT** pesa.

### MÄRKUS

- Ühendage optilise kaabli abil teleri **DIGITAL AUDIO OUT (OPTICAL)** pesa ja kodukino digitaalne helisissend.
- Funktsioon ARC võimaldab edastada **HDMI IN 2(ARC)** pesa kaudu digitaalhelit ja toimib ainult juhul, kui teler on ühendatud funktsiooni ARC toetava helivastuvõtjaga.
- Ülalpool kirjeldatud ühenduse puhul tuleb meeles pidada, et optiline pesa väljastab vaid kahekanalilist helit. Helit kuullete ainult kodukino eesmisest, vasakust ja paremast kõlarist ning basskõlarist. Kui soovite kuulata 5.1-kanalilist helit, ühendage DVD-mängija / satelliitboksi (st Anynet-seadme 1 või 2) **DIGITAL AUDIO OUT (OPTICAL)** pesa otse võimendi või kodukinoga, mitte teleriga.
- You can connect only one Home Theatre.
- Anynet+ seadmeid saab ühendada, kasutades HDMI-kaablit. Mõned HDMI-kaablid ei pruugi Anynet+ funktsioone toetada.
- Anynet+ töötab, kui Anynet+ süsteemi toetav AV-seade on puhkerezhiimil või sisse lülitatud.
- Anynet+ toetab korraga kuni 12 AV-seadet. Pidage meeles, et ühendada saab kuni 3 sama tüüpi seadet.

## Anynet+ menüü

Anynet+ menüü muutub olenevalt teleriga ühendatud Anynet+ seadme tüübist ja olekust.

Anynet+ menüü	Kirjeldus
<b>Telerivaade</b>	Muudab Anynet+ režiimi telesaate režiimiks.
<b>Seadmeloend</b>	Kuvab Anynet+ seadmete loendi.
(seadme_nimi) <b>MENU</b>	Kuvab ühendatud seadmete menüüd. Nt kui ühendatud on DVD-salvesti, kuvatakse DVD-salvesti plaadimenüü.
(seadme_nimi) <b>INFO</b>	Kuvab ühendatud seadmete esitusmenüüd. Nt kui ühendatud on DVD-salvesti, kuvatakse DVD-salvesti esitusmenüü.
<b>Salvestamine:</b> (*salvesti)	Alustab kohe salvesti abil salvestamist. (See võimalus on kättesaadav ainult salvestamist toetavate seadmete puhul.)
<b>Lõpeta salvestamine:</b> (*salvesti)	Peatab salvestamise.
<b>Vastuvõtja</b>	Heli esitatakse vastuvõtja kaudu.

Kui ühendatud on enam kui üks salvestusseade, kuvatakse need kui (\*salvesti); kui aga ühendatud on ainult üks salvestusseade, kuvatakse see kui (\*seadme\_nimi).

## Anynet+ seadistamine

### Seadistus

**Anynet+ (HDMI-CEC) (Väljas / Sees):** funktsiooni Anynet+ kasutamiseks peab **Anynet+ (HDMI-CEC)** väärtuseks olema **Sees**.



 Kui **Anynet+ (HDMI-CEC)** funktsioon on blokeeritud, on kõik Anynet+ toimingud desaktiveeritud.

**Automaatne väljalülitu (Ei / Jah):** Anynet+ seadme automaatse väljalülitamise aktiveerimine teleri väljalülitamisel.

 Anynet+ funktsiooni kasutamiseks peab teleripuldil aktiivseks allikaks olema teler.

 Isegi kui välisseade endiselt salvestab, võib see välja lülituda.

## Anynet+ seadmete vahel ümberlülitamine

- Kuvatakse teleriga ühendatud Anynet+ seadmed.
  -  Kui te soovitud seadet seal ei leia, vajutage loendi värskendamiseks punast nuppu.
- Valige seade ja vajutage nuppu **ENTER** . Saate lülituda valitud seadmele.
  -  Ainult juhul, kui seadistate suvandi **Anynet+ (HDMI-CEC)** menüüs **Rakendus** väärtusele **Sees**, ilmub menüü **Seadmeloend**.
    - Valitud seadmetele ümber lülitamiseks võib kuluda kuni kaks minutit. Ümberlülituse toimingut katkestada ei saa.
    - Kui välissisendi režiim on valitud nupu **SOURCE** abil, ei saa te Anynet+ funktsiooni kasutada. Veenduge, et lülitute Anynet+ seadmele valiku **Seadmeloend** abil.

# Täpsemad funktsioonid

## Salvestamine





Samsungi salvesti abil saate salvestada telesaateid.

### 1. Valige **Salvestus**.

-  Kui on rohkem kui kaks salvestusseadet
  - Kui ühendatud on rohkem kui üks salvestusseade, kuvatakse salvestusseadmete loend. Valige üks salvestusseade menüüs **Seadmeloend**.

-  Kui salvestusseadet ei kuvata, valige **Seadmeloend** ja vajutage seadmete otsimiseks punast nuppu.

### 2. Väljumiseks vajutage nuppu **EXIT**.



-  Allikast tulevaid üksusi saate salvestada, kui valite **Salvestus**: (seadme\_nimi).
-  Nupu  (REC) vajutamisel salvestatakse materjal, mida te parasjagu vaatate. Mõnest teisest seadmest pärit videot vaadates salvestatakse seesama video.
-  Enne salvestamist kontrollige, kas antennipesa ja salvestusseade on teineteisega korralikult ühendatud. Teavet antenni ja salvestusseadme õige ühendamise kohta leiате salvestusseadme kasutusjuhendist.

## Kuulamine vastuvõtja kaudu

Heli saab **TV kõlari** asemel kuulata ka läbi vastuvõtja (nt kodukino).

### 1. Valige **Vastuvõtja** ja seadke see väärtusele **Sees**.

### 2. Väljumiseks vajutage nuppu **EXIT**.

-  Kui teie vastuvõtja toetab ainult heli, ei pruugi see seadmeloendisse ilmuda.
-  Vastuvõtja töötab siis, kui olete vastuvõtja optilise sisendpesa ja teleri pesa **DIGITAL AUDIO OUT (OPTICAL)** õigesti ühendanud.
-  Kui vastuvõtja (nt kodukino) on sisse lülitatud, kuulete heli teleri optilise pesa kaudu. Kui teler edastab DTV-signaali (õhuantenni kaudu), saadab teler vastuvõtjasse 5.1-kanalise heli. Kui allikaks on digitaalseade, nagu näiteks DVD-mängija, ja kui see on teleriga ühendatud HDMI kaudu, saab vastuvõtjast kuulata ainult 2-kanalist heli.

### **MÄRKUS**

- Saate Anynet+ seadmeid juhtida ainult teleri kaugjuhtimispulti kasutades, mitte nuppudega teleril.
- Teatud tingimustes ei pruugi teleri kaugjuhtimispult töötada. Kui see juhtub, valige Anynet+ seade uuesti.
- Anynet+ funktsioonid ei tööta muude tootjate seadmetega.

### Funktsiooni ARC kasutamine

Te saate kuulata heli läbi vastuvõtjaga ühendatud HDMI-kaabli, eraldiseisvat optilist kaablit pole vaja.

### 1. Valige **Vastuvõtja** ja seadke see väärtusele **Sees**.

### 2. Väljumiseks vajutage nuppu **EXIT**.

-  Funktsiooni ARC kasutamiseks tuleb ühendada porti **HDMI IN 2 (ARC)** funktsioone HDMI-CEC ja ARC toetav vastuvõtja.
-  Funktsiooni ARC välja lülitamiseks määrake seadistuse **Vastuvõtja** olekuks **Väljas**. Signaali vastuvõtmine vastuvõtja poolt blokeeritakse isegi juhul, kui teler edastab ARC-signaali pidevalt.

Probleem	Võimalik lahendus
Anynet+ ei tööta.	<ul style="list-style-type: none"> <li>Kontrollige, kas tegu on Anynet+ seadmega. Anynet+ süsteem toetab ainult Anynet+ seadmeid.</li> <li>Ainult üks vastuvõtja (kodukino) võib olla ühendatud.</li> <li>Kontrollige, kas Anynet+ seadme toitejuhe on korralikult ühendatud.</li> <li>Kontrollige Anynet+ seadme video-/audio-/HDMI-kaabli ühendusi.</li> <li>Kontrollige, kas <b>Anynet+ (HDMI-CEC)</b> on Anynet+ seadistusmenüüs seatud valikule <b>Sees</b>.</li> <li>Kontrollige, kas teleri kaugjuhtimispuult on telerirežiimis.</li> <li>Kontrollige, kas kaugjuhtimispuult on Anynet+-ühilduv.</li> <li>Anynet+ ei tööta teatud tingimustes. (Kanalite otsingu ajal, kasutades funktsioone <b>Media Play</b> või <b>Isehäälestus</b> (algseadistus) jne)</li> <li>HDMI-kaabli ühendamisel või lahtiühendamisel veenduge, et teler otsib seadmed uuesti üles, või lülitage teler välja ja uuesti sisse.</li> <li>Kontrollige, kas Anynet+ funktsioon on Anynet+ seadmel sisse lülitatud.</li> </ul>
Soovin käivitada Anynet+.	<ul style="list-style-type: none"> <li>Kontrollige, kas Anynet+ seade on teleriga korralikult ühendatud ja <b>Anynet+ (HDMI-CEC)</b> seatud Anynet+ seadistusmenüüs olekusse <b>Sees</b>.</li> <li>Vajutage nuppu <b>TOOLS</b>, et kuvada Anynet+ menüüd ja valida soovitud menüü.</li> </ul>
Soovin Anynet+ süsteemist väljuda.	<ul style="list-style-type: none"> <li>Valige Anynet+ menüüs <b>Telerivaade</b>.</li> <li>Vajutage teleri kaugjuhtimispuldil nuppu <b>SOURCE</b> ning valige mõni seade, mis pole Anynet+ seade.</li> <li>Vajutage teleri režiimi muutmiseks nuppu <b>P</b> ▼/▲ ning <b>PRE-CH</b>. (Pange tähele, et kanalinupp töötab ainult siis, kui vastuvõtjaga Anynet+ seade ei ole ühendatud.)</li> </ul>
Ekraanile ilmub teade „Ühendamine Anynet+ seadmega...“.	<ul style="list-style-type: none"> <li>Kaugjuhtimispuult ei saa kasutada Anynet+ seadistamise ajal ning teisele režiimile lülitumise ajal.</li> <li>Kasutage kaugjuhtimispuult, kui Anynet+ seadistamine või vaatamisrežiimile lülitumine on läbi.</li> </ul>
Anynet+ seade ei tööta.	<ul style="list-style-type: none"> <li>Esitusfunktsiooni ei saa kasutada, kui <b>Isehäälestus</b> (algseadistus) on kasutusel.</li> </ul>
Ühendatud seadet ei kuvata.	<ul style="list-style-type: none"> <li>Kontrollige, kas seade toetab Anynet+ funktsioone.</li> <li>Kontrollige, kas HDMI-kaabel on korralikult ühendatud.</li> <li>Kontrollige, kas <b>Anynet+ (HDMI-CEC)</b> on Anynet+ seadistusmenüüs seatud valikule <b>Sees</b>.</li> <li>Otsige uuesti Anynet+ seadmeid.</li> <li>Anynet+ seadmeid saab ühendada ainult HDMI-kaablit kasutades. Mõned HDMI-kaablid ei pruugi Anynet+ funktsioone toetada.</li> <li>Kui ühendus katkeb voolukatkestuse või HDMI-kaabli lahtiühendamise tõttu, skannige seadet uuesti.</li> </ul>
Telesaateid ei saa salvestada.	<ul style="list-style-type: none"> <li>Kontrollige, kas salvestusseadme antennipesa on korralikult ühendatud.</li> </ul>
Vastuvõtja ei väljasta teleri heli.	<ul style="list-style-type: none"> <li>Ühendage teler ja vastuvõtja optilise kaabliga.</li> <li>Funktsioon <b>ARC</b> võimaldab edastada <b>HDMI IN 2(ARC)</b> pesa kaudu digitaalhelit ja toimib ainult juhul, kui teler on ühendatud funktsiooni <b>ARC</b> toetava helivastuvõtjaga.</li> </ul>

# Täpsemad funktsioonid

Internet@TV

## Internet@TV teenusega alustamine

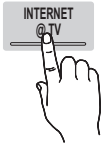

Internet@TV toob kasuliku ja meelelahutusliku sisu ning teenused veebist otse teie telerisse.



### MÄRKUS

- Enne teenuse **Internet@TV** kasutamise alustamist konfigureerige võrguseaded. Lisateavet vaadake jaotisest „Võrguühendus“ (lk 28).
- Toetamata fonte teenusepakkuja sisus ei kuvata tavapärasel viisil.
- Esineda võib aeglasi vastuseid ja/või häireid, olenevalt teie võrgutingimustest.
- Sõltuvalt piirkonnast võib rakendusteenuse ainus toetatav keel olla inglise keel.
- See funktsioon pole mõnes asukohas saadaval.
- Kui teil esineb rakenduse kasutamisel probleeme, võtke palun ühendust sisupakkujaga.
- Olenevalt sisupakkujast võidakse lõpetada rakenduse värskenduste tegemine või rakenduse enda pakkumine.
- Sõltuvalt teie riigi seadustest võib mõnede rakenduste kasutamine olla piiratud või mittetoetatud.

### Ekraani kuva

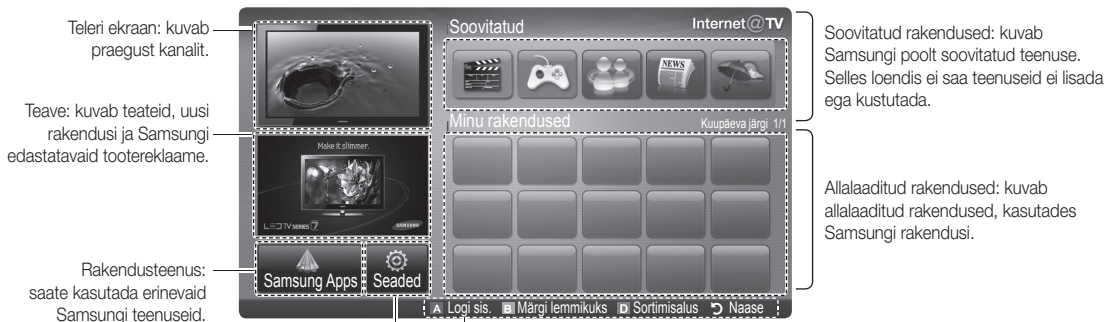

**Internet@TV seaded:** saate muuta ja konfigureerida rakendusi ning teenuse **Internet@TV** seadeid.

#### Juhtnupud

- **[Punane]** (Logi sis.): teenusesse **Internet@TV** sisselogimiseks.
- **[Roheline]** (**Märgi lemmikuks**): rakenduse märkimiseks lemmikuna.
- **[Sinine]** (**Sortimiselus**): rakenduste sortimiseks.
- **[Naase]**: eelmisse menüüsse tagasipöördumiseks.

Sõltuvalt rakendusest võivad värvinupud töötada erinevalt.

## Kontosse logimine

Mitme kontoga rakenduse puhul kasutage erinevatele kontodele juurdepääsuks nuppe ◀ ja ▶.

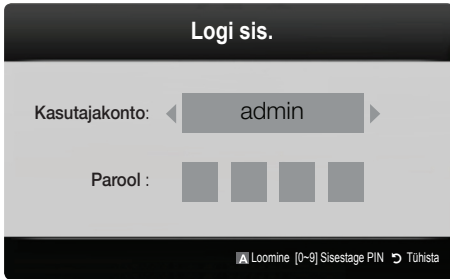

- ✎ Nauditavamaks rakendusekasutamiseks registreeruge ja logige oma kontosse sisse.
  - ✎ Juhiseid konto loomiseks vaadake **Seaded** → **Internet@TV ID** → **Loomine**.
1. Vajutage punast nuppu funktsiooni **Internet@TV** kodulehel.
  2. Valige soovitud **Kasutajakonto** ning seejärel vajutage nuppu **ENTER** .
    - ✎ Kui soovite luua kontot, vajutage punast nuppu, misjärel ilmub OSD kontoloomise aken.
  3. Sisestage **Parool**.
    - ✎ Kui sisselogimine õnnestub, kuvatakse ekraanile kasutaja konto **User account**

## Internet@TV teenuse seadistamine

### Seaded

Sellelt ekraanilt saate luua ID-sid ja konfigureerida Internet@TV seadeid. Tõstke seadeid esile, kasutades nuppe ▲ ja ▼, ning vajutage nuppu **ENTER** .

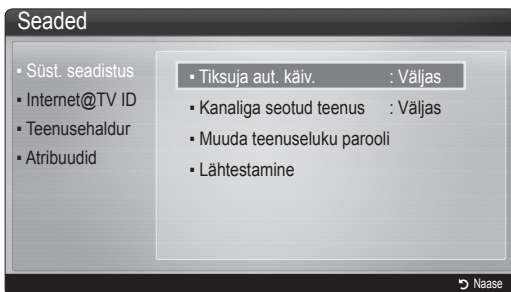

### ■ Süsteemi seadistus

**Tiksuja aut. käiv. (Väljas / Sees):** tiksuja automaatkäivituse lubamine/keelamine teleri sisselülitamisel.

- ✎ Rakendus **Tiksuja** edastab kasulikku teavet sündmuste, ilma ja aktsiaturu kohta. Rakenduse **Tiksuja** kasutamiseks **Internet@TV** vahendusel peab selle eelnevalt alla laadima.
- ✎ Rakenduse **Tiksuja** teenus võib sõltuvalt riigist erineda, samuti võib selle tugi mõnes riigis puududa.

**Kanaliga seotud teenus (Väljas / Sees):** mõned kanalid toetavad vidinaid internetiandmeteenusena, võimaldades teil telerit vaadates internetiteenust kasutada.

- ✎ See on saadaval ainult siis, kui telekanal seda toetab.

### Teenuseluku parooli muutmine

- ✎ Vaikeparool on „0-0-0-0”.
- ✎ Kui unustate parooli, vajutage kaugjuhtimispuldi nuppe parooli väärtusele „0-0-0-0” lähtestamiseks järgmiselt: **POWER** (Väljas) → **MUTE** → 8 → 2 → 4 → **POWER** (Sees).

**Lähtestamine:** lähtestab Internet@TV seaded tehase vaikeseadetele.

### ■ Internet@TV ID

Seda menüüd saate kasutada konto loomisel ja kustutamisel. Saate juhtida oma kontot, sealhulgas sisusaidi kontoteavet.

- ✎ Konto on ainult funktsiooni Internet@TV jaoks.

**Loomine:** saate luua konto ja seostada selle soovitud teenusevidinatega.

### ✎ MÄRKUS

- Saate luua kuni 10 kontot.
- Maksimaalne tähe märkide arv on 8.

### Haldur

- **Teenuse sait:** registreerige sisselogimise teave teenusesaitide jaoks.
- **Muuda parooli:** saate muuta konto parooli.
- **Kustuta:** konto kustutamine.

### ■ Teenusehaldur:

saate kustutada ja lukustada teenusesse Internet@TV installitud vidinaid.

**Lukusta:** rakenduse lukustamine.

- ✎ Lukustatud vidina kasutamiseks on vaja parooli.

**Kustuta:** rakenduse kustutamine.

### ■ Atribuudid:

Internet@TV teabe kuvamine. Oma võrguühenduse testimiseks saate kasutada suvandit **Kontrollige oma internetiühenduse kiirust.**

# Täpsemad funktsioonid

## Internet@TV teenuse kasutamine

### Samsung Apps

**Samsung Apps** on pood, kust saab alla laadida Samsung TV/AV-seadetel kasutatavaid rakendusi.

Kasutajad saavad allalaaditud rakendustega nautida erinevaid sisulikke nagu videod, muusika, fotod, mängud, kasulik teave jne.

Lisarakendused on kättesaadavad edaspidi.

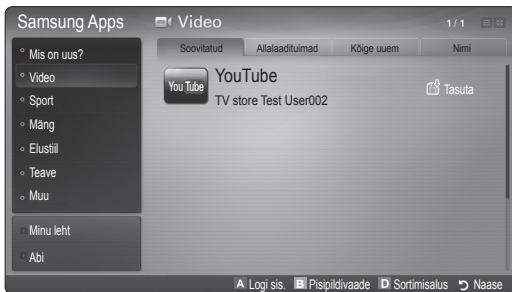

 Värvinuppude kasutamine funktsiooniga **Samsungi rakendused**

- **A** Punane (**Logi sis.**): internetiteenusesse sisse logimiseks.
- **B** Roheline (**Pispildivaade**): vaatežiimi muutmiseks.
- **D** Sinine (**Sortimisalus**): saate rakenduste sortimisaluseks valida **Esiletõstetud**, **Enim allalaaditud**, **Kõige uuemad** või **Nimi**.
- **Naase**: liigub eelmisesse menüüsse.

### Skype

Skype on loonud tarkvarajupikese, mis muudab suhtlemise inimestega üle terve maailma lihtsaks ja lõbusaks. Skype'i abil saad öelda tere või koos naerda ükskõik kellega, ükskõik kus. Ja kui te mõlemad kasutate Skype'i, on see tasuta. Suhelge inimestega üle terve maailma!

 Lisateabe saamiseks laadige alla Skype'i kasutusjuhend aadressilt [www.samsung.com](http://www.samsung.com).

### Samsung Apps kasutamine kategooria järgi

Kasutada saate järgmisi kategooriaid:

- **Mis on uus?:** kuvab hiljuti registreeritud rakendused.
- **Video:** kuvab erinevaid meedialiike, nagu filmid, telesaated ja lühivideod.
- **Sport:** kuvab spordiga seotud meediat, nagu võistluste teave, pildid ja lühivideod.
- **Mäng:** kuvab erinevaid mängud, nagu sudoku ja male.
- **Elustiil:** hõlmab erinevaid elustiiliga seotud teenuseid, nagu muusika, isiklikud fotohalduse tööriistad ja sotsiaalsed võrgustikud, näiteks Facebook ja Twitter.
- **Teave:** hõlmab erinevaid teabeteenuseid, nagu uudised, börs ja ilm.
- **Muu:** hõlmab teisi erinevaid teenuseid.
- **Minu leht:** **Minu leht** pakub teavet telerisse juba installitud rakenduste kohta, nt täpsemat informatsiooni, allalaaditud sisu jne. See võimaldab rakendusi kustutada või lukustada.
- **Abi:** kui teil on teenuse Internet@TV kohta küsimusi, vaadake kõigepealt siia.



#### [Juridiline teadaanne]

Samsung Internet@TV - Sisuteenust sisaldavate toodete erinevate võimaluste tõttu ning kättesaadava sisu piirangute tõttu on võimalik, et mõned funktsioonid, rakendused ja teenused pole kõigis seadmetes või kõigil territooriumidel saadaval. Mõne Internet@TV funktsiooni jaoks võib olla vaja täiendavaid eraldi müüdavaid lisaseadmeid või liikmemakse. Konkreetse seadme ja sisu kättesaadavuse kohta teabe saamiseks külastage veebisaiti <http://www.samsung.com>. Internet@TV kaudu kasutatavad teenused ja sisu kättesaadavus võivad aeg-ajalt ette teatamata muutuda.

## Teave AllShare kohta

AllShare ühendab võrgu kaudu teleri ja mobiiltelefonid ning muud teleriga ühilduvad seadmed. Näete telerist kõnede saabumisi, SMS-sõnumeid ja mobiiltelefonides määratud ajastusi. Lisaks saate esitada mobiiltelefonidesse või muudesse seadmetesse (näiteks arvutisse) salvestatud meediasisu, nagu teie videod, fotod ja muusika, kui juhite neid teleris võrgu kaudu. Lisaks saate veebilehe sirvimisel kasutada telerit oma mobiiltelefoni monitorina.

 Lisateabe saamiseks külastage veebisaiti "www.samsung.com" või võtke ühendust Samsungi kõnekeskusega. Mobiilseadmetesse võib olla vaja installida lisatarkvara. Lisateavet leiate vastavate mobiiltelefonide kasutusjuhenditest.

## Anynet+ seadistamine

## Seadistus

- **Sõnum (Sees / Väljas):** lubab või keelab sõnumifunktsiooni (mobiiltelefonides määratud sissetulevate kõnede, SMS-sõnumite ja ajastuste puhul).
  - **Meedium (Sees / Väljas):** lubab või keelab meediumifunktsiooni. Kui meediumifunktsioon on sees, mängib see videoid, fotosid ja muusikat mobiiltelefonist või muust funktsiooni AllShare toetavast seadmest.
  - **ScreenShare (Sees / Väljas):** Lubab või keelab funktsiooni ScreenShare, mis võimaldab mobiiltelefoni kasutada kaugjuhtimispuldina.
  - **TV nimi:** määrab teleri nime, et leiaksite selle mobiilseadmelt kergesti üles.
-  Kui valite **Kasut. sis.**, saate trükkida teleri nime, kasutades ekraanil kuvatavat klaviatuuri.

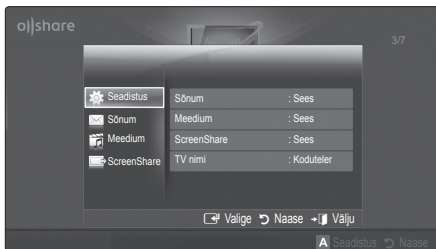

## Sõnum / Meedium / ScreenShare

Näitab mobiiltelefonide või ühendatud seadmete loendit, mis on selle teleriga seadistatud funktsiooni **Sõnum**, **Meedium** või **ScreenShare** kasutamiseks.

 Funktsioon **Meedium** on saadaval kõigis funktsiooni **AllShare** toetavates mobiilseadmetes.

■ **Lubatud / Keelat.:** lubab/blokeerib mobiiltelefoni.

■ **Kustuta:** kustutab mobiiltelefoni loendist.

 See funktsioon kustutab loendist ainult mobiiltelefoni nime. Kui kustutatud mobiilsideseade lülitub sisse või üritab teleriga ühendust luua, võidakse see loendis uuesti kuvada.

### Funktsiooni Sõnum kasutamine

Kasutades seda funktsiooni saate teleri vaatamise ajal jälgida märguandeaknast kõnede saabumist, SMS-sõnumeid ja mobiiltelefonis määratud ajastusi.

### MÄRKUS

- Märguandeakna keelamiseks määrake funktsiooni **AllShare** menüüs **Seadistus** suvandi **Sõnum** väärtuseks **Väljas**.
- Kui valite **OK** või kui sõnumit on kuvatud kolm korda ja **OK** ei ole valitud, siis sõnum kustutatakse. Mobiiltelefonist sõnumit ei kustutata.
- Märguandeakent kuvatakse näiteks rakenduse **Media Play** jne kasutamise ajal. Sõnumi sisu vaatamiseks lülitage telerivaatamise režiimile.
- Kui kuvatakse sõnumit tundmatult mobiiltelefonilt, valige funktsiooni **AllShare** sõnumimenüüst mobiiltelefon ja valige telefoni blokeerimiseks **Keelat..**

### Sõnumikuva

Kui teleri vaatamise ajal saabub uus SMS-sõnum, kuvatakse märguandeaken. Kui te vajutate nuppu OK, kuvatakse sõnumi sisu.

 SMS-sõnumite kuvaseadeid saate konfigurierida mobiiltelefonides. Lisateavet leiate mobiiltelefoni kasutusjuhendist.

 Mõnd tüüpi sümbolid võidakse kuvada tühjade või katkiste tähemärkidenä.

# Täpsemad funktsioonid

## Kõne saabumise märguanne

Kui teleri vaatamise ajal saabub kõne, kuvatakse märguandeaken.

## Ajastuse märguanne

Teleri vaatamise ajal kuvatakse märguandeaken, et teavitada teid registreeritud sündmusest.

 Ajastuste sisu kuvaseadeid saate konfigurioneerida mobiiltelefonis. Lisateavet leiate mobiiltelefoni kasutusjuhendist.

 Mõned erisümbolid võidakse kuvada tühjade või katkiste tähemärkidena.

## Funktsiooni Meedium kasutamine

Teleri ekraanil kuvatakse märguandeaken, mis teavitab kasutajat, et mobiiltelefonist saadatud meediumisisu (videod, fotod, muusika) kuvatakse teleris. Sisu hakatakse esitama automaatselt kolm sekundit pärast märguandeakna kuvamist. Kui vajutate märguandeakna kuvamise ajal nuppu RETURN või EXIT, ei esitata meediumi sisu.

### MÄRKUS

- Kui meediumifunktsiooni kasutatakse esimest korda, ilmub hoiatav hüppikaken. Vajutage nuppu ENTER , et valida **Luba**, ning seejärel saate kasutada selle seadme meediumifunktsiooni.

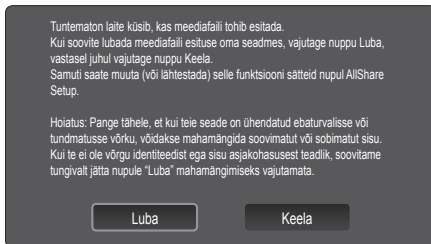

- Mobiiltelefonist meediumi edastamise tühistamiseks määrake funktsiooni **Medium** väärtuseks **Väljas**, kasutades funktsiooni **AllShare** seadistust.
- Sõltuvalt sisu eraldusvõimest ja vormingust ei pruugi selle esitamine teleris olla võimalik.
- Nupud ENTER  ja ◀ / ▶ ei pruugi töötada, sõltuvalt meediumisisu tüübist.
- Kasutades mobiilsideseadet saate esitatavat meediumi juhtida. Lisateavet leiate vastavate mobiiltelefonide kasutusjuhenditest.
- Kui soovite meediumi sisu oma arvutist esitada, valige funktsiooni **AllShare** põhiekraanilt arvutiikoon. Seejärel muutub automaatselt teleri funktsiooni **Media Play** menüü. Lisateavet vaadake jaotisest "Media Play" (lk 35).

## Funktsiooni ScreenShare kasutamine



ScreenShare kuvab sama veebilehe mis mobiiltelefonis. ScreenShare'i kasutades saate avada erinevat mobiiltelefoni salvestatud sisu. Näiteks on alloleval pildil näha juurdepääsulehekülj mobiiltelefonist pärit sisule. Saate teleris avada mobiiltelefoni erinevaid faile ja vaadata telefoniraamatut ning kalendrit. Telefoniraamatust saate ka teisele inimesele helistada või SMS-i saata.

### MÄRKUS

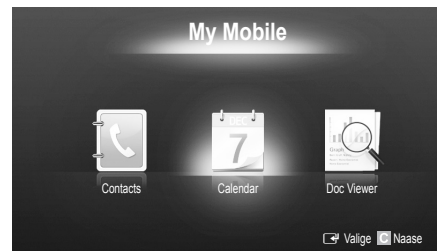
- Samsungi mobiiltelefon tuleb installida ScreenShare ja käivitada toetav rakendus, seejärel saate funktsiooni ScreenShare kasutada.
- Teie kaugjuhtimispuldil saadaolevad nupud võivad vastavalt leheküljele erineda.
- Rakendus **Doc Viewer** suudab doc-vormingus faile lugeda, kuid mitte neid muuta.
- Ekraanikuva võib olenevalt ühendatud seadmest erineda.



## Samsungi telefoni kasutamine teleri hõlpsaks juhtimiseks







Enne selle funktsiooni kasutamist ühendage funktsiooni ScreenShare toetav Samsungi mobiiltelefon. Juhtides telerit oma mobiiltelefoniga, on toetatud ainult nupud POWER, , ,  ja MUTE.

 Isegi kui hoiate all mobiiltelefoni juhtnuppu (kanali- või helitugevuse nuppu), muutub väärtus kõrgemaks või madalamaks vaid ühe ühiku võrra.

## Analoogkanalite teleteksti funktsioon

Teleteksti sisukorralaht sisaldab teavet selle teenuse kasutamise kohta. Teleteksti õigeks kuvamiseks peab kanali vastuvõtt olema stabiilne. Muidu võivad mõned lehed jääda nägemata või olla puudu.

 Teleteksti leheküljenumbreid saate muuta kaugjuhtimispuldi numbrinuppude abil.

- 1  (Teletekst sisse/mõlemad/välja): aktiveerib praeguse kanali teletekstirežiimi. Vajutage seda nuppu kaks korda, et vaadata teletekstirežiimi koos taustal esitatava saatega. Press it one more time to exit teletext.
- 2  (salvesta): salvestab teleteksti leheküljel.
- 3  (suurus): suurendab teleteksti ekraani ülemises pooles kaks korda. Ekraani alumisele osale liikumiseks vajutage seda nuppu uuesti. Tavapärase ekraani kuvamiseks vajutage veel kord sama nuppu.
- 4  (hoia): hoiab kuva praegusel leheküljel, kui olemas on ka teised leheküljed, mis järgnevad automaatselt. Tagasi võtmiseks vajutage seda nuppu uuesti
- 5 Värvinupud (punane, roheline, kollane, sinine): kui telekanal kasutab kiirotsingu süsteemi FASTEXT, siis on erinevad teleteksti leheküljel esitatavad teemad varustatud värvikoodiga ja neid saab kaugjuhtimispuldil asuvate vastavat värvi nuppude abil valida. Vajutage valitud teemale vastavat värvi nupul. Kuvatakse uus värvikoodiga leht. Elemente saab valida samal viisil. Eelmisele või järgmisele leheküljele liikumiseks vajutage vastavat värvi nuppu.
- 6  (režiim): Valib teleteksti režiimi (LIST/FLOF).  
Nupu vajutamisel režiimis LIST liigutakse loendi salvestamise režiimile. Loendi salvestamise režiimis võite teleteksti lehekülje nupu  (salvesta) abil loendisse salvestada.
- 7  (alamlehekülj): kuvab saadaoleva alamlehekülje.

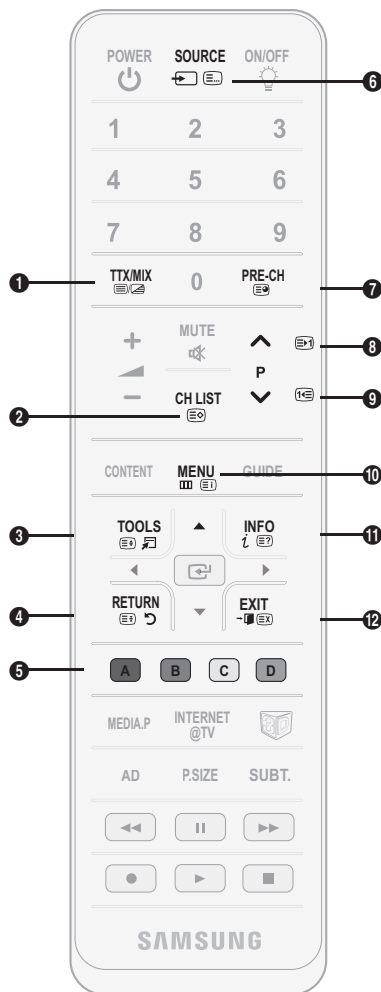

- 8  (lehekülj üles): kuvab teleteksti järgmise lehekülje.
- 9  (lehekülj alla): kuvab teleteksti eelmise lehekülje.
- 10  (sisukord): kuvab teleteksti indeksi (sisukorra) mis tahes hetkel teleteksti vaatamise ajal.
- 11  (näita): kuvab peidetud teksti (näiteks nuputamismängu küsimuste vastused). Tavapärase ekraani kuvamiseks vajutage sama nuppu uuesti.
- 12  (tühista): vähendab teleteksti suurus, et see kattuks praeguse saatega.

### Harilik teleteksti lehekülj

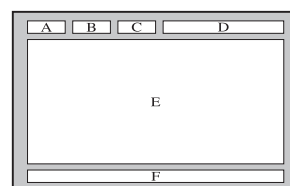

Osa	Sisukord
A	Valitud lehekülje number.
B	Telekanali tunnus.
C	Hetkel kuvatava lehekülje number või otsingutunnus.
D	Kuupäev ja kellaaeg.
E	Tekst.
F	Olekuteave. FASTEXT-i teave.

### Aluse tüüp

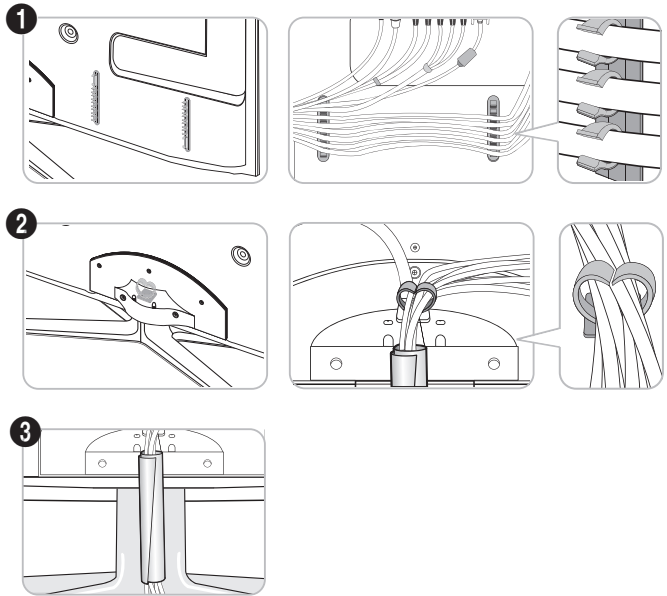
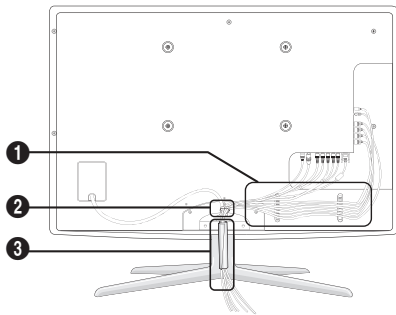

### Seinakinnituse tüüp

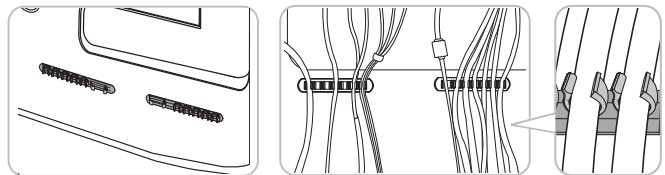
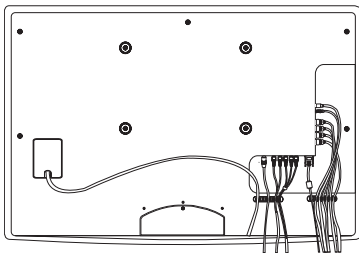

✂ Ärge tõmmake kaableid seadmisel liiga tugevalt. See võib kahjustada toote ühendusliideseid.

### Vahekinnituse monteerimine

Teleri paigaldamisel seina külge kinnitage vahekinnitus joonisel näidatud viisil.

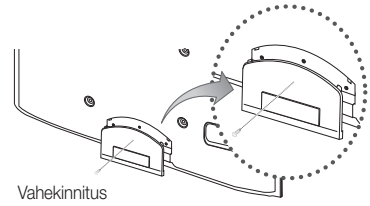

### Seinakomplekti paigaldamine

Seinakomplekti (müüakse eraldi) abil saate teleri seina külge kinnitada. Täpsemat teavet seinakinnituse kohta leiate seinakinnituse juurde kuuluvast juhendist. Seinakinnituse paigaldamisel pöörduge abi saamiseks tehniku poole. Samsung Electronics ei vastuta mis tahes tootekahjustuste ega kehavigastuste eest, mis on tekkinud teleri paigaldamisel ilma spetsialisti abita.

### Ettevalmistused enne seinakomplekti paigaldamist.

#### Juhtum A. SAMSUNG-i seinakinnituse paigaldamine

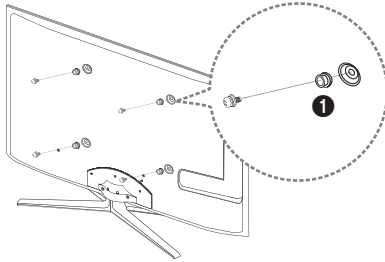

#### Juhtum B. Muu ettevõtte toodetud seinakinnituse paigaldamine

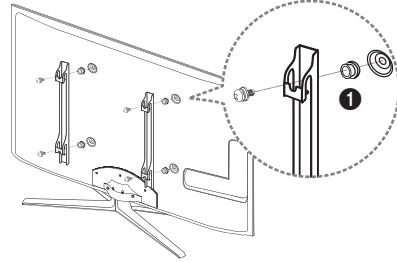

Seinakomplekti paigaldamiseks kasutage hoidik-rõngast ❶.

# Muu teave

## Seinakomplekti tehnilised andmed (VESA)

✎ Seinakomplekt ei ole tootega kaasas, seda müüakse eraldi.

Paigaldage seinakomplekt kindlale seinale, mis asetseb pörandi suhtes täisnurga all. Muudele materjalidele kinnitamisel võtke esmalt ühendust lähima edasimüüjaga. Lakke või kaldus seinale kinnitamisel võib see kukkuda ja põhjustada raskeid kehalisi vigastusi.

### ✎ MÄRKUS

- Seinakomplektide standardmõõtmed on toodud alljärgnevas tabelis.
- Seinakomplekti ostmisel saate kaasa üksikasjalikud paigaldusjuhised ja kõik seadme kinnitamiseks vajalikud tarvikud.
- Ärge kasutage kruvisid, mis ei vasta VESA standardite kruvispetsifikatsioonidele.
- Ärge kasutage kruve, mis on standardmõõtmetest pikemad või ei vasta VESA standardite kruvispetsifikatsioonidele. Liiga pikad kruvid võivad kahjustada teleri sisemust.
- Seinakomplektide puhul, mille kruvispetsifikatsioonid ei vasta VESA standarditele, võivad kruvipikkused sõltuvalt spetsifikatsioonist olla erinevad.
- Ärge keerake kruvisid liiga kõvasti kinni, sest nii võite toodet kahjustada või põhjustada selle allakukkumise, mis omakorda võib tekitada kehavigastusi. Samsung ei vastuta kirjeldatud õnnetusjuhtumite eest.
- Samsung ei vastuta toote kahjustuste või kehavigastuste eest, mis võivad tekkida juhul, kui kasutatakse VESA standarditele mittevastavat või mitte-ettenähtud seinakinnitust või kui tarbija ei järgi toote paigaldusjuhiseid.
- Ärge paigaldage telerit suurema kaldega kui 15 kraadi.

Tooteperekond	tolli	VESA tähis (A * B)	Standardkrugi	Kogus
LED-TELER [üliõhuke]	19~22	75 x 75	M4	4
	23~29	200 x 100	M8	
	32~37	200 x 200		
	40~55	400 x 400		
	56~65	600 x 400		

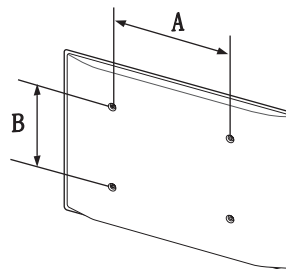

Ärge paigaldage seinakomplekti ajal, mil teler on sisse lülitatud. Vastasel juhul võib see põhjustada elektrilöögi.

## Vargusvastane Kensingtoni lukk

Samsung Kensingtoni lukke ei tarni. Kensingtoni lukk on seade süsteemi lukustamiseks avalikus kohas kasutamise korral. Luku välimise ja lukustamise meetod võivad olenevalt tootjast joonisel kujutatust erineda. Kensingtoni luku õigesti kasutamise kohta leiate täiendavat teavet sellega kaasas olevast juhendist.

 Otsige teleri tagant üles sümbol „K“. Kensingtoni luku ava asub sümboli „K“ kõrval.

Toote lukustamiseks toimige järgmiselt.

1. Tõmmake Kensingtoni luku kaabel ümber suure paikse eseme, nagu laud või tool.
2. Pange kaabli ots koos selle külge kinnitatud lukuga läbi Kensingtoni luku kaabli otsas oleva aasa.
3. Sisestage lukustusseade toote Kensingtoni luku pesasse (1).

4. Lukustage lukk.

 Need on üldised juhised. Täpsemad juhised leiate lukustusseadmega kaasas olevast kasutusjuhendist.

 Lukustusseadme peab soetama eraldi.

 Kensingtoni luku pesa asukoht teleril võib olenevalt mudelist erineda.

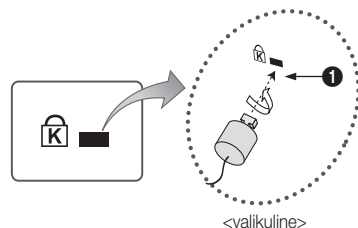





## Teleri kinnitamine seinale



**Hoiatus:** Teleri tõmbamine, lükkamine või selle otsa ronimine võib põhjustada teleri allakukkumise. Jälgige, et lapsed teleri küljes ei ripuks ega seda paigast nihutaks; vastasel korral võib teler kinnitustest lahti tulla ja põhjustada kukkudes tõsiseid vigastusi või isegi surma. Järgige kõiki ohutuslehel kirjas olevaid ohutusjuhiseid. Täiendava stabiilsuse ja ohutuse tagamiseks paigaldage kukkumist takistav seade vastavalt järgmistele juhistele.

### Teleri allakukkumise vältimiseks

1. Asetage kruvid klambritesse ja kinnitage need tugevasti seina külge. Veenduge, et kruvid on seina küljes kõvasti kinni.
  -  Olenevalt seina tüübist võib vaja minna täiendavaid tarvikuid, näiteks tüübleid.
  -  Kuna vajalikud klambrid, kruvid ja nõör pole tootega kaasas, tuleb need eraldi osta.
2. Eemaldage teleri tagaosas asuvad kruvid, paigutage need klambritesse ja keerake seejärel kruvid uuesti teleri külge kinni.
  -  Kruvid ei pruugi tootega kaasas olla. Sel juhul ostke need ise, jälgides, et kruvide tehnilised näitajad oleksid järgmised.
  -  Kruvide tehnilised näitajad
    - 19–22 tolli korral: M4
    - 23–65 tolli korral: M8
3. Ühendage tugeva nõõri abil teleri külge kinnitatud klambrit seina külge kinnitatud klambritega ja siduge nõör seejärel tugevasti kinni.

#### MÄRKUS

- Paigaldage teler seina lähedale nii, et see tahapoole kaldu ei jääks.
  - Turvaline on ühendada nõör nii, et seina külge kinnitatud klambrit oleksid teleri külge kinnitatud klambritega samal kõrgusel või veidi madalamal.
  - Enne teleri teise kohta viimist siduge nõör lahti.
4. Veenduge, et kõik ühenduskohad oleksid tugevasti kinni. Ühenduskohade lõdvenemise või lahtitulemise avastamiseks tuleb neid perioodiliselt kontrollida. Kui teil on ühenduskohade ohutuse osas kahtlusi, võtke ühendust professionaalse tehnikuga.

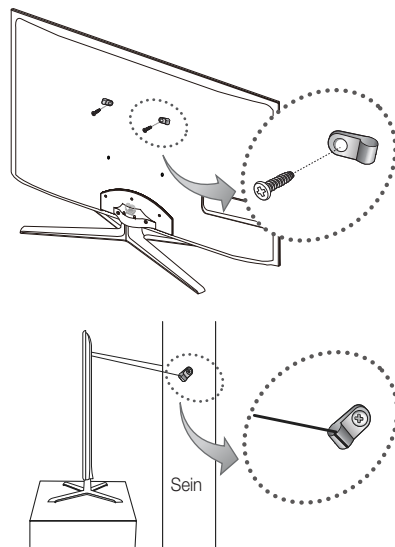

# Muu teave

## Törkeotsing

Kui teil tekib teleriga seoses probleeme, lugege esmalt alljärgnevat loetelu. Kui ükski nendest törkeotsingu nõuannetest teile abiks ei ole, külastage veebisaiti "www.samsung.com" ja klõpsake seal Tugi, või võtke ühendust kõnekeskusega, mille andmed leiata selle juhendi tagakaanelt.

Probleemid	Lahendused ja seletused
Pildikvaliteet	Esmalt sooritage <b>Pildi testimine</b> , et kontrollida, kas teie teler kuvab korralikult testpilti. (valige MENU - <b>Tugi</b> - <b>Enesetest</b> - <b>Pildi testimine</b> ) (lk 25) Kui proovikujutis kuvatakse probleemideta, võib madala pildikvaliteedi põhjuseks olla sisend või saatesignaal.
Teleri ekraanikujutis ei ole nii kvaliteetne kui kaupluses nähtu.	<ul style="list-style-type: none"><li>• Kui teil on analoogkaabel/teleriboks, võtke kasutusele digitaalne teleriboks. HD (kõrglahutusega) pildikvaliteedi võimaldamiseks kasutage HDMI- või komponentkaableid.</li><li>• Kaabel-/satelliittelevisiooni abonendid: proovige kanalioendis olevaid HD-kanaleid.</li><li>• Antenniühendus: proovige HD-kanaleid valida pärast funktsiooni Automaatprogrammi kasutamist.</li><li>• Pajjud HD-kanalid skaleerivad üles standardlahutusega (Standard Definition) sisu.</li><li>• Valige kaabli-/teleriboksi videoväljundi eraldusvõimeks 1080i või 720p.</li><li>• Kontrollige, kas vaatate telerit minimaalselt soovitatavalt kauguselt, vastavalt kujutise suurusele ja eraldusvõimele.</li></ul>
Pilt on moonutatud: suurte ruutudega, väikeste ruutudega, punktiline, pikseldunud.	<ul style="list-style-type: none"><li>• Pildimoonutusi võib põhjustada videomaterjali tihendamine, eriti spordi ja põnevusfilmide taolise kiiret liikumist sisaldava materjali puhul.</li><li>• Pildimoonutusi võivad põhjustada nõrk signaal või madal kvaliteet. Tegu pole teleri probleemiga.</li><li>• Mobiiltelefoni kasutamine teleri läheduses (kuni 1 m) võib põhjustada müra nii analoog- kui digitaaltelevisiooni pildis.</li></ul>
Värv on vale või puudub.	<ul style="list-style-type: none"><li>• Kui kasutate komponentühendust, veenduge, et komponentkaablid on ühendatud õigete pesadega. Ebakorrektsed või lahtised ühendused võivad põhjustada värviprobleeme või tühja ekraani.</li></ul>
Värv või heledus on vilets.	<ul style="list-style-type: none"><li>• Reguleerige teleri menüüs suvandi <b>Pilt</b> seadistusi. (valige režiim <b>Pilt / Värv / Heledus / Teravus</b>) (lk 16)</li><li>• Reguleerige menüüs <b>Energy SavingTV</b> suvandi <b>MENUEnergiasääst</b> seadistusi. (valige MENU - <b>Pilt</b> - <b>Eco-lahendus</b> - <b>Energiasääst</b>) (lk 16)</li><li>• Proovige pildi vaikeseadistuste kasutamiseks pilti lähtestada. (valige MENU - <b>Pilt</b> - <b>Pildi lähtestamine</b>) (lk 21).</li></ul>
Ekraani servas on katkendlik joon.	<ul style="list-style-type: none"><li>• Kui pildiformaadiks on seatud <b>Mahuta ekraanile</b>, muutke see olekusse <b>16:9</b> (lk 17).</li><li>• Muutke kaabliboksi/teleriboksi eraldusvõimet.</li></ul>
Pilt on mustvalge.	<ul style="list-style-type: none"><li>• Kui kasutate AV-liitsendit, ühendage videokaabel (kollane) teleri komponentsisendi 1 roheline pesaga.</li></ul>
Kanalite vahetamisel pilt hangub või on moonutatud või viivitusega.	<ul style="list-style-type: none"><li>• Kaablivastuvõtja ühenduse korral proovige kaablivastuvõtjat lähtestada. Ühendage vahelduvvoolujuhe uuesti ja oodake, kuni kaablivastuvõtja taaskäivitub. Selleks võib kuluda kuni 20 minutit.</li><li>• Valige kaablivastuvõtja väljundsignaali eraldusvõimeks 1080i või 720p.</li></ul>
Helikvaliteet	Esmalt viige läbi <b>Heli testimine</b> , et kontrollida, kas teie teleri heliseadmed töötavad õigesti. (valige MENU - <b>Tugi</b> - <b>Enesetest</b> - <b>Heli testimine</b> ) (lk 25) Kui helisüsteem on korras, võib probleemi põhjuseks olla sisend või saatesignaal.
Heli puudub või on heli maksimumtugevusel liiga nõrk.	<ul style="list-style-type: none"><li>• Kontrollige oma teleriga ühendatud välise seadme helitugevust.</li></ul>
Pilt on hea, kuid heli puudub.	<ul style="list-style-type: none"><li>• Määrake helimenüüs suvandi <b>Valige kõlar</b> väärtuseks <b>TV kõlar</b> (lk 22).</li><li>• Kui kasutate välisseadet, veenduge, et helikaablid on teleri ühendatud õigete heli sisendpesadega.</li><li>• Kui kasutate välisseadet, kontrollige seadme heliväljundi suvandit (nt võib teil olla vaja muuta kaablivastuvõtja helisuvandi HDMI, kui teil on teleriga ühendatud HDMI).</li><li>• DVI-HDMI-suunalise kaabli kasutamisel on vajalik eraldiseisev helikaabel.</li><li>• Kui teie teleril on kõrvklapipesa, veenduge, et sellesse pole midagi ühendatud.</li></ul>
Kõlarid teevad sobimatut müra.	<ul style="list-style-type: none"><li>• Kontrollige kaabli ühendusi. Veenduge, et helisendiga pole ühendatud videokaabel.</li><li>• Antenni-/kaabliühenduse puhul kontrollige signaali tugevust. Nõrk signaal võib põhjustada heli moondumist.</li></ul>
Puudub pilt ja video	
Telerit ei saa sisse lülitada.	<ul style="list-style-type: none"><li>• Veenduge, et teleri vooluvõrku ühendamiseks mõeldud toitejuhe on nii seinakontakti kui teleriga korralikult ühendatud.</li><li>• Veenduge, et pistikupesa töötab.</li><li>• Proovige vajutada teleri nuppu <b>POWER</b>, veendumaks, et probleem pole kaugjuhtimispuuldus. Kui teler lülitub sisse, vaadake alljärgnevat jaotist "Kaugjuhtimispuult ei tööta".</li></ul>
Teler lülitub ise välja.	<ul style="list-style-type: none"><li>• Kontrollige, et <b>Unetaimer</b> on seatud olekusse <b>Väljas</b> menüüs <b>Seadistus</b> (lk 23).</li><li>• Kui teler on ühendatud arvutiga, kontrollige oma arvuti toiteseadet.</li><li>• Veenduge, et vahelduvvoolujuhe on korralikult pistikupesa ja teleriga ühendatud.</li><li>• Teleri vaatamisel antenni- või kaabliühendusega lülitub teler signaali puudumisel 10–15 minuti pärast välja.</li></ul>

Probleemid	Lahendused ja seletused
Pilt/video puudub. There is no picture/ Video.	<ul style="list-style-type: none"> <li>Kontrollige kaabli ühendusi (eemaldage ning ühendage uuesti kõik teleri ja välisseadmete kaablid).</li> <li>Viige välisseadme (kaabliboksi/televoksi, DVD-mängija, Blu-ray-mängija) videoväljund vastavusse teleri sisendühendusega. Näiteks kui välisseadme väljund on HDMI, peaks see olema ühendatud HDMI-sisendiga teleril.</li> <li>Veenduge, et ühendatud seadmed on sisse lülitatud.</li> <li>Veenduge, et teleril on valitud õige sisend, vajutades teleri kaugjuhtimispuldil olevat nuppu SOURCE .</li> </ul>
RF-ühendus (Kaabel/Antenn)	
Teler ei võta kõiki kanaleid vastu.	<ul style="list-style-type: none"> <li>Kontrollige, kas antennikaabel on korralikult ühendatud.</li> <li>Proovige kanaliloendisse saadaolevate kanalite lisamiseks kasutada funktsiooni <b>Isehäälestus</b> (algseadistus). Valige MENU - <b>Seadistus</b> - <b>Isehäälestus</b> (algseadistus) ja oodake saadaolevate kanalite salvestamist (lk 7).</li> <li>Kontrollige, kas antenn on õiges asendis.</li> </ul>
Pilt on moonutatud: suurte ruutudega, väikeste ruutudega, punktiline, pikseldunud.	<ul style="list-style-type: none"> <li>Pildimoonutusi võib põhjustada videomaterjali tihendamine, eriti spordi ja põnevusfilmide taolise kiiret liikumist sisaldava materjali puhul.</li> <li>Pildi moonustumist võib põhjustada nõrk signaal. Tegu pole teleri probleemiga.</li> </ul>
Ühendamine arvutiga	
Ilmub teade "Režiimi ei toetata".	<ul style="list-style-type: none"> <li>Seadistage oma arvuti väljundsignaali eraldusvõime ja sagedus selliseks, et need oleks vastavuses teleri poolt toetatavate vastavate näitajatega (lk 27).</li> </ul>
Allikaloendis on alati "PC", isegi kui arvutit pole ühendatud.	<ul style="list-style-type: none"> <li>See on normaalne nähtus; "PC" kuvatakse sisendite loendis alati, ka siis, kui arvutit ei ole ühendatud.</li> </ul>
Video on hea, kuid heli puudub.	<ul style="list-style-type: none"> <li>Kui kasutate HDMI-ühendust, kontrollige oma arvuti heliväljundi seadet.</li> </ul>
Võrguühendus (sõltuvalt mudelist)	
Traadita võrguühendus ei toimi.	<ul style="list-style-type: none"> <li>Traadita võrgu kasutamiseks on vajalik Samsungi traadita USB-pordilukk.</li> <li>Veenduge, et võrguühenduseks on määratud <b>Traadita</b> (lk 30).</li> <li>Veenduge, et teler on ühendatud traadita IP-ruuteriga.</li> </ul>
Salvestamine ja funktsioon Timeshift	
USB-seadet ei tuvastata või <b>Seadme vormind.</b> , <b>Seadme kontroll.</b> või <b>Seadme toimim. kontroll.</b> ebaõnnestub.	<ul style="list-style-type: none"> <li>Vaadake USB-seadme kasutusjuhendist, kas USB-seade toetab salvestamist.</li> <li>Kui USB-seadmel on lukk, veenduge, et see ei ole rakendatud.</li> <li>Kontrollige, kas USB-seadet on võimalik vormindada, kui see on arvutiga ühendatud. Ühendage USB-seade teleriga ja vormindage seade. (Vormindamine võib vahel ebaõnnestuda.)</li> <li>Kui <b>Seadme toimim. kontroll.</b> või vormindamine ebaõnnestub, võib viga olla USB-seadmes või USB-seadme liiga madalas jõudluses.</li> </ul>
Kuvatakse teade, mis nõuab USB-seadme vormindamist, kuigi seade töötab korralikult.	<ul style="list-style-type: none"> <li>Kui USB-seadmel on lukk, veenduge, et see ei ole rakendatud.</li> <li>Taastage USB-seade taastamisfunktsiooni abil suvandis Seadme kontrollimine.</li> </ul>
Salvestusfunktsioon ei tööta.	<ul style="list-style-type: none"> <li>Kontrollige, kas USB-seade on ühendatud.</li> <li>Kontrollige, kas kanaliks on salvestatav digitaalkanal.</li> <li>Kui signaal on nõrk või puudub, sulgub salvestusfunktsioon automaatselt.</li> <li>Teler ei salvesta, kui USB-seadmel pole piisavalt mälu mahtu. Kontrollige, kas asi pole selles.</li> </ul>
<b>Režiim Timeshift</b> ei tööta	<ul style="list-style-type: none"> <li>Kontrollige, kas USB-seade on ühendatud.</li> <li>Puudub raadiokanalite ja analooglevi tugi.</li> <li>Puudub andmelevikanalite tugi.</li> <li>Kui signaal on nõrk või puudub, sulgub funktsioon <b>Režiim Timeshift</b> automaatselt.</li> <li>Funktsiooni <b>Režiim Timeshift</b> ei saa läbi viia, kui USB-seadmel pole vaba mälu mahtu. Kontrollige, kas asi pole selles.</li> </ul>
Ilmub toimimiskontrolli ebaõnnestumise teade ning salvestamine ja funktsioon <b>Režiim Timeshift</b> ei tööta.	<ul style="list-style-type: none"> <li>Need probleemid võivad ilmuda, kui kasutate väikesemahulist USB-seadet, mis ei toeta salvestamist. Soovitame kasutada USB-kõvaketast.</li> </ul>

# Muu teave

Probleemid	Lahendused ja seletused
Planeeritud salvestamine nurjus.	<ul style="list-style-type: none"> <li>Planeeritud salvestamine on keelatud mõningate toimingute puhul (vormindamine, toimimiskontroll, veakontroll, kustutamine), mis pääsevad juurde USB-seadme failisüsteemile.</li> <li>Kui USB-seadet pole ühendatud, ei salvesta teler isegi juhul, kui kätte on jõudnud planeeritud salvestusaeg.</li> <li>Teler ei salvesta, kui USB-seadmel pole piisavalt mälu mahtu. Kontrollige, kas asi pole selles.</li> <li>Kui salvestate funktsiooniga Vanuselukk lukustatud kanalit, kuvatakse salvestatud materjali taasesitamisel PIN-koodi sisestamise aken.</li> </ul>
Ühendatud on mitu salvestusseadet, kuid teler peatas salvestamise.	<ul style="list-style-type: none"> <li>Kui ühendatud on mitu salvestusseadet ja seadmel, mis on määranguga Vaikimisi salvestusseade pole vaba mälu mahtu, sulgub salvestusfunktsioon. Suurima vaba mälumahuga seadmele antakse määrang Vaikimisi salvestusseade ja teler alustab salvestamist.</li> </ul>
Muu	
Pliti ei kuvata täisekraanil.	<ul style="list-style-type: none"> <li>HD-kanalite puhul on ülesskaaleritud standardlahutusega (4:3) sisu kuvamisel mõlemal pool ekraani mustad ribad.</li> <li>Üles ja alla kuvatakse mustad ribad selliste filmide puhul, mille kuvasuhe on teie teleri omast erinev.</li> <li>Välige välisseadme või teleri pildiformaadi suvandiks täisekraan.</li> </ul>
Kaugjuhtimispuult ei tööta.	<ul style="list-style-type: none"> <li>Paigutage kaugjuhtimispuuldi patareid nii, et poolused (+/-) on õiges suunas.</li> <li>Puhastage sensori ülekandeaken puhtlil.</li> <li>Püüdke suunata kaugjuhtimispuult 1,5–2 meetri kaugusel telerist otse teleri suunas.</li> </ul>
Kaablivastuvõtja/teleriboksi kaugjuhtimispuult ei lülita telerit sisse ega välja ega reguleeri helitugevust.	<ul style="list-style-type: none"> <li>Programmeerige kaablivastuvõtja/teleriboksi kaugjuhtimispuult teleri juhtimiseks. Vaadake kaablivastuvõtja/satelliidivastuvõtja kasutusjuhendist telerikoodi SAMSUNG TV.</li> </ul>
Ilmub teade "Režiimi ei toetata".	<ul style="list-style-type: none"> <li>Kontrollige, milline on teleri poolt toetatav eraldusvõime, ning määrake ka välisseadmele vastav eraldusvõime. Vaadake eraldusvõime seadeid käesoleva juhendi leheküljelt 26.</li> </ul>
Telerist tuleb plastmassilõhna.	<ul style="list-style-type: none"> <li>Selle lõhna esinemine on normaalne, lõhn kaob aja jooksul.</li> </ul>
Teleri enesetestimenuü suvand <b>Signaaliinfo</b> pole saadaval.	<ul style="list-style-type: none"> <li>Seda funktsiooni saab kasutada ainult digitaalkanalite vastuvõtmisel antenniga või RF-/koaksiaalkaabliga (lk 25).</li> </ul>
Teler on küljele kaldul.	<ul style="list-style-type: none"> <li>Eemaldage teler aluselt ja seejärel kinnitage uuesti.</li> </ul>
Kanalimenüü kuvatakse hallina. (pole saadaval)	<ul style="list-style-type: none"> <li>Menüü <b>Kanal</b> on saadaval ainult siis, kui teleri sisend on valitud.</li> </ul>
Seaded kustuvad iga 30 minuti järel või iga kord pärast teleri välja lülitamist.	<ul style="list-style-type: none"> <li>Kui teler on režiimis <b>Poedemo</b>, lähtestatakse heli- ja pildiseadistused iga 30 minuti järel. Muutke seaded režiimilt <b>Poedemo</b> režiimile <b>Kodukasutus</b> toimingus <b>Isehäälestus</b> (algseadistus). Vajutage nuppu <b>SOURCE</b> režiimi <b>TV</b> valimiseks ja liikuge <b>MENU</b> → <b>Seadistus</b> → <b>Isehäälestus</b> (algseadistus) → <b>ENTER</b> (lk 7).</li> </ul>
Teil on hootine heli või videopildi kadu.	<ul style="list-style-type: none"> <li>Kontrollige kaabliühendusi ja ühendage kaablid uuesti.</li> <li>Heli või videopildi kadu võib olla põhjustatud liiga kangete või jämedate kaablite kasutamisest. Veenduge, et kaablid on pikaajaliseks kasutamiseks piisavalt paindlikud. Seinakinnituse kasutamisel soovitage kasutada 90-kraadise nurga all olevate pistikutega kaableid.</li> </ul>
Teleri raami serva lähedalt vaadates näete väikesi osakesi.	<ul style="list-style-type: none"> <li>See on osa toote disainist ega ole defekt.</li> </ul>
Menüü <b>PIP</b> ei ole saadaval.	<ul style="list-style-type: none"> <li><b>PIP</b> funktsioon on saadaval ainult siis, kui kasutate HDMI-, arvuti- või komponentsisendit (lk 25)</li> </ul>
Ilmub teade "Ebaühtlane signaal" või "Signaal puudub/Signaal nõrk".	<ul style="list-style-type: none"> <li>Kui kasutate CAM CARD-i (CI/CI+), veenduge, et see on paigaldatud tavapärasesse liidesepesasse.</li> <li>Kui probleem püsib, tõmmake CAM CARD telerist välja ja sisestage see uuesti pesasse.</li> </ul>
Te lülitasite teleri välja 45 minutit tagasi ja see lülitus uuesti sisse.	<ul style="list-style-type: none"> <li>See on tavapärane. Teler juhib ise OTA (Over The Aerial) funktsiooni allalaaditud püsivara värskendamiseks, samal ajal kui te telerit vaatate.</li> </ul>
Esineb pidevaid pildi-/heli-probleeme.	<ul style="list-style-type: none"> <li>Kontrollige ja muutke signaali/allikat.</li> </ul>
Aluse kummipõhjade ja mõnd tüüpi mõõbli pinnaviimistluse vahel võib tekkida reaktsioon.	<ul style="list-style-type: none"> <li>Selle vältimiseks kasutage teleripinnal, mis on otseses kontaktis mõõbliga, vildist kaitseid.</li> </ul>

 Selle TFT LED-ekraani paneel koosneb kõrgtehnoloogiliselt toodetud alampikslitest. Sellegipoolest võib ekraanil leiduda mõni hele või tume piksel. Need pikslid ei mõjuta seadme tööd.

## Litsents



TheaterSound, SRS and the  symbol are trademarks of SRS Labs, Inc. TheaterSound technology is incorporated under licence from SRS Labs, Inc.



Toodetud Dolby Laboratories litsentsi alusel. Dolby ja kahekordne D sümbol on Dolby Laboratories kaubamärgid.



Manufactured under licence under U.S. Patent #'s: 5,451,942; 5,956,674; 5,974,380; 5,978,762; 6,487,535 & other U.S. and worldwide patents issued & pending. DTS and the Symbol are registered trademarks. & DTS 2.0+ Digital Out and the DTS logos are trademarks of DTS, Inc. Product Includes software. © DTS, Inc. All Rights Reserved.



DivX Certified to play DivX video up to HD 1080p, including premium content.

ABOUT DIVX VIDEO: DivX® is a digital video format created by DivX, Inc. This is an official DivX Certified device that plays DivX video. Visit [www.divx.com](http://www.divx.com) for more information and software tools to convert your files into DivX video.  
 ABOUT DIVX VIDEO-ON-DEMAND: This DivX Certified® device must be registered in order to play DivX Video-on-Demand (VOD) content. To generate the registration code, locate the DivX VOD section in the device setup menu. Go to [vod.divx.com](http://vod.divx.com) with this code to complete the registration process and learn more about DivX VOD.  
 Pat. 7,295,673; 7,460,688; 7,519,274



#### GUIDE Plus+ kaubamärk / litsents / patenditeave

GUIDE Plus+ (1) on ettevõttele Gemstar-TV Guide International, Inc. ja/või selle asjassepuutuvate haruettevõtetele kuuluv registreeritud kaubamärk (2), mis on toodetud nendele ettevõtetele kuuluva litsentsi alusel (3) ja on seotud nendele ettevõtetele kuuluvate erinevate rahvusvaheliste patentide ning patenditaotlustega.

#### GUIDE Plus+ juriidiline teatis:

GEMSTAR-TV GUIDE INTERNATIONAL, INC. JA/VÕI SELLE ASJASSEPUUTUVAD HARUETTEVÕTTED EI OLE MINGIL VIISIL VASTUTAVAD GUIDE PLUS+ SÜSTEEMI KAUDU EDASTATAVA SAATEKAVATEABE TÄPSUSE EEST. MINGIL JUHUL EI OLE GEMSTAR-TV GUIDE INTERNATIONAL, INC. JA/VÕI SELLE ASJASSEPUUTUVAD HARUETTEVÕTTED VASTUTAVAD MIS TAHES KAOTATUD KASUMI, ETTEVÕTTELE TEGEVUSELE TEKITATUD KAHJU VÕI KÕRVALISTE, JUHUSLIKE, ERILISTE VÕI TULENEVATE KAHJUDE EEST, MIS ON TINGITUD MIS TAHES GUIDE PLUS+ SÜSTEEMIGA SEONDUVA TEABE, SEADMESTIKU VÕI TEENUSTE KASUTAMISEST.

#### Avatud lähtekoodi litsentsi teatis

Juhul kui kasutate avatud lähtekoodiga tarkvara, on toote menüüs saadaval avatud lähtekoodi litsentsid. Avatud litsentsi teave „Open Source Licence” on saadaval ainult ingliskeelse versioonina.

# Muu teave

## Tehnilised andmed

Algne paneel	1920 x 1080		
Keskkonnaalased andmed	10 kuni 40 °C (50 kuni 104 °F)		
Tööt temperatuur	10% kuni 80%, mittekondenseeruv		
Töökeskkonna niiskustase	-20 kuni 45 °C (-4 kuni 113 °F)		
Hoiustamise temperatuur	5% kuni 95%, mittekondenseeruv		
Hoiustamise niiskustase			
Telerisüsteem	Analoog: B/G, D/K, L, I (olenevalt riigi valikust) Digitaalne: DVB-T/DVB-C		
Värv- / videosüsteem	Analoog: PAL, SECAM, NTSC-4.43, NTSC-3.58, PAL60 Digitaalne: MPEG-2 MP@ML, MPEG-4, H.264/AVC MP@L3, MP@L4.0, HP@L4.0		
Helisüsteem	BG, OK NICAM, MPEGI		
HDMI IN 1 ~ 4	Video: 1080 24p, 1080p, 1080i, 720p, 576p, 576i, 480p, 480i Audio: 2-kanaline lineaarne PCM 32/44,1/48 kHz, 16/20/24 bitti. Analooghelisisend (ainult HDMI IN1) Arvutisisend (ainult HDMI IN1)		
Aluse pöördeulatus (vasak / parem)	-20° ~ 20°		
Mudel	UE40C7000	UE46C7000	UE55C7000
Ekraani suurus	40 tolli	46 tolli	55 tolli
Heli (Väljund)	10 W x 2		15 W x 2
Mõõtmed (L x S x K)			
Korpus	957,4 x 26,5 x 578,7 mm	1092,3 x 26,5 x 653,2 mm	1283,4 x 26,5 x 762,3 mm
Alusega	957,4 x 267,7 x 648,4 mm	1092,3 x 302,9 x 724,3 mm	1283,4 x 302,2 x 833,4 mm
Kaal			
Ilma aluseta	13,2 kg	16,8 kg	22,2 kg
Alusega	15,4 kg	19,1 kg	24,5 kg

 Kujundus ja tehnilised andmed võivad ette hoiatamata muutuda.

 Energiavarustuse ja energiatarbe teabe kohta leiate teavet tootele kinnitatud sildilt.

**A**

Ainult RGB-režiim	16
Allikate loend	11
AllShare	51
Antenn	14
Anynet+	44
Arvutiga ühendamine	27
<b>AUDIO OUT</b>	10
Autom. helitugevus	22
Autom. reguleerimine	21

**D**

<b>DIGITAL AUDIO OUT</b>	10, 44
DivX® VOD	43
D-sub	27
Dünaamiline	16
Dünaamiline kontrastsus	16

**E**

Eco Sensor	16
Ekvalaiser	21
Energiasääst	16
Enesetest	25
EPG (Electronic Programme Guide)	12

**F**

Fotod	41
-------	----

**G**

Graafiku vaate kasutamine	13
---------------------------	----

**H**

HDMI-kaabel	8, 44
Heledus	16
Heliseadmega ühendamine	10
Helitugevus	5

**I**

Internet@TV	48
Isehäälestus	7

**K**

Kaabliside	4, 54
Kanali vaate kasutamine	12
Kanalihaldur	13
Kanalimenüü	14
Kanalite redigeerimine	15
Kaugjuhtimispuult	6
Keel	24
Kell	23
Kodukino	10, 44
Komponent	9
Kordusrežiim	43
Kõrvaklapid	10

**L**

Lemmikkanalite kasutamine	14
Liikumine	12
Litsents	61
Lukk	15

**M**

Media Play	35
Meloodia	25
Menüü läbipaistvus	25
Must tonaalsus	16
Muusika	41
Muutke PIN-i	24

**N**

Nahatoon	17
Nime muutmine	11
Nupp ON/OFF	6

**O**

Optimaalne eraldusvõime	27
-------------------------	----

**P**

Paigalduskoht	2
Parool	49
Patareid	6
Pealkiri	42
Peenhäälestus	15
Pildi suurus	17, 43
PIP (pilt pildis)	25
Põhivaade	42
Poleliolevate ja järgnevate saadete kava	12
Pööra	43
Puhkerežiim	5

**S**

Sagedus	14
Salvestamine	46
Seinakinnitus	55
Signaaliinfo	25
Slaidiseanss	41
Soe	17
Subtiitrid	24
Sümbol	3

**T**

Taimer	23
Tarkvara värskendamine	26
Tasakaal V/P	21
Taustamuusika	43
Tehnilised andmed	62
Teravus	16
Toiteindikaator	5
Tööriistad	3
Törkeotsing	58
TV kõlar	22

**U**

Unetaimer	23
USB-draiv	26, 35

**V**

Vahekinnitus	55
Valge tasakaal	17
Vali kõik	15
Valige kõlar	22
Väline kõlar	22
Värvitoon	17
Vastuvõtja	46
Videod	39
Videomagnetofon	9
Videovormingud	39
Võimendus	21
Võrgu seadistus	29
Võrguühendus	28

Рисунки и иллюстрации в данном руководстве пользователя представлены только для справки. Они могут отличаться от реального внешнего вида устройства. Конструкция и характеристики устройства могут быть изменены без предварительного уведомления.

### Примечание относительно цифрового телевидения

1. Функции цифрового телевидения (DVB) доступны только в тех странах и регионах, где передаются цифровые наземные сигналы DVB-T (MPEG2 и MPEG4 AVC) или где имеется доступ к совместимой услуге кабельного телевидения DVB-C (MPEG2 и MPEG4 AAC). Узнайте у местного дилера о возможности приема сигнала DVB-T или DVB-C.
2. DVB-T – это стандарт цифрового наземного телевидения, принятый консорциумом европейских организаций DVB, а DVB-C – это стандарт цифрового кабельного телевидения. Однако некоторые дифференцированные функции, такие как EPG (Electric Programme Guide), VOD (Video on Demand) и другие, не входят в эту спецификацию. Поэтому в настоящее время они не работают.
3. Несмотря на то, что данный телевизор поддерживает последние стандарты DVB-T и DVB-C [с августа 2008 года], компания не гарантирует совместимость с последующими стандартами цифрового наземного телевидения DVB-T и цифрового кабельного вещания DVB-C.
4. В зависимости от того, в какой стране или регионе используется телевизор, некоторые поставщики услуг кабельного телевидения могут взимать отдельную плату за данную услугу. При этом пользователю необходимо будет принять условия предоставления услуги.
5. Некоторые функции цифрового ТВ могут быть недоступны в отдельных странах или регионах, кроме того, не все поставщики услуг кабельного телевидения могут обеспечить правильную работу DVB-C.
6. Для получения более подробной информации обратитесь в местный центр по обслуживанию клиентов Samsung.  
 Качество приема телепрограмм может варьироваться в разных странах в зависимости от способа телевидения. Чтобы узнать, можно ли повысить качество приема с помощью настроек телевизора, обратитесь к местному официальному дилеру SAMSUNG или в Центр обслуживания клиентов Samsung.

### Предупреждение относительно неподвижных изображений

Старайтесь избегать длительного воспроизведения на экране неподвижных изображений, например файлов jpeg, или неподвижных объектов, например логотипов телепрограмм, полей при панорамном воспроизведении или воспроизведении в формате 4:3, биржевой или новостной ленты внизу. Это может привести к раздвоению изображения на светодиодном экране и, соответственно, к снижению качества изображения. Чтобы избежать преждевременного износа, выполняйте следующие рекомендации.

- Старайтесь не смотреть очень долго один и тот же телевизионный канал.
- Отдавайте предпочтение полноэкранному режиму. Используйте меню настройки формата изображения на телевизоре для выбора оптимального соответствия размеру экрана.
- Установите минимальные приемлемые значения яркости и контрастности. Чем выше значения этих параметров, тем быстрее идет процесс выгорания экрана.
- Постоянно используйте функции, призванные сократить эффект остаточного изображения и выгорания экрана. Подробнее см. соответствующий раздел руководства пользователя.

### Выбор пространства для безопасной установки

Соблюдайте требуемое расстояние между устройством и другими объектами (например, стенами) для обеспечения достаточной вентиляции. Несоблюдение этого правила может привести к возгоранию или поломке устройства из-за перегрева.

-  В качестве подставки или настенного крепления используйте только те детали, которые поставляются Samsung Electronics.
- При использовании деталей других производителей устройство может упасть и сломаться или нанести травму.

-  Внешний вид устройства зависит от модели.

#### Установка на подставку

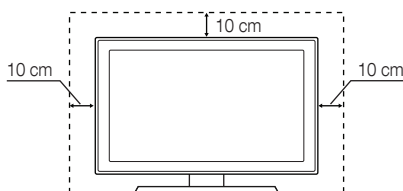

#### Настенное крепление

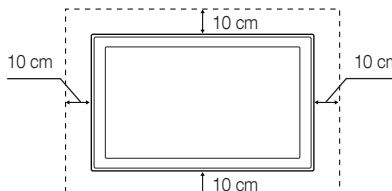

# Содержание

## Начало работы

4

- 4 Принадлежности
- 5 Обзор панели управления
- 6 Обзор пульта дистанционного управления
- 7 Подключение к антенне
- 7 Функция исходная настройка

## Подключение

8

- 8 Подключение к устройству AV
- 10 Подключение к аудиоустройству
- 11 Смена источника входных сигналов

## Основные операции

12

- 12 Работа с меню
- 12 Использование кнопки **INFO** – Текущая и следующая программы
- 12 Планирование просмотра
- 14 Меню Канал
- 16 Меню Изображение
- 21 Меню Звук
- 23 Меню Настройка
- 25 Меню Поддержка

## Дополнительные операции

27

- 27 Подключение к компьютеру
- 28 Сетевое подключение
- 35 Media Play
- 44 Anynet+
- 48 Служба Internet@TV
- 51 AllShare

## Прочее

53

- 53 Телетекст на аналоговых каналах
- 54 Компоновка кабелей
- 55 Установка настенного крепления
- 57 Замок Kensington для защиты от краж
- 57 Крепление телевизора на стене
- 58 Поиск и устранение неисправностей
- 62 Технические характеристики
- 63 Указатель

## Значение символов

**TOOLS** 



Для использования этой функции необходимо нажать кнопку **TOOLS** на пульте дистанционного управления.



Примечание



Сенсорная кнопка

# Начало работы

## Принадлежности

✎ Убедитесь, что следующие принадлежности прилагаются к светодиодному телевизору. Если какой-либо элемент комплекта отсутствует, обратитесь к торговому представителю.

✎ Цвет и форма устройств могут различаться в зависимости от модели.

✎ Кабели, не входящие в комплект поставки, можно приобрести дополнительно.

### ⚠ ВНИМАНИЕ: ВСТАВЬТЕ НАДЕЖНО, ЧТОБЫ ИСКЛЮЧИТЬ ВЕРОЯТНОСТЬ ОТСОЕДИНЕНИЯ

- Пульт дистанционного управления и 2 батареи (AAA)
- Чистящая салфетка
- Руководство пользователя
- Гарантийный талон, инструкция по технике безопасности (прилагается не во всех странах)

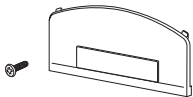

- Закрывающий кронштейн



- Держатель в форме кольца (4 шт.)



- Подставка-держатель проводов

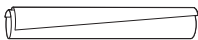

- Кабельная стяжка



- Держатель проводов (3 шт.)



- Адаптер SCART (2 шт.)



- Адаптер локальной сети



- Адаптер антенны



- Оптический адаптер



- Адаптер компьютера



- Компонентный адаптер



- Адаптер AV

Рекомендации по установке на подставку см. в отдельном руководстве.

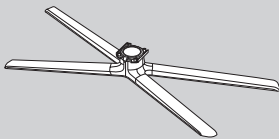

- Подставка (1 шт.)

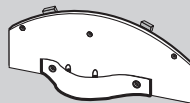

- Направляющий кронштейн (1 шт.)



- Винты (9 шт.)

✎ Для обеспечения кабельного соединения высокого качества с данным продуктом следует использовать кабели, максимальная толщина которых не превышает указанные ниже значения.

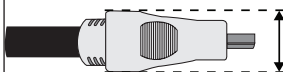

- Максимальная толщина – 14 мм (0,55 дюйма)

## Обзор панели управления

- Цвет и форма устройства могут различаться в зависимости от модели.
- При соприкосновении с объектами, отличными от пальца, может активироваться сенсорная панель.

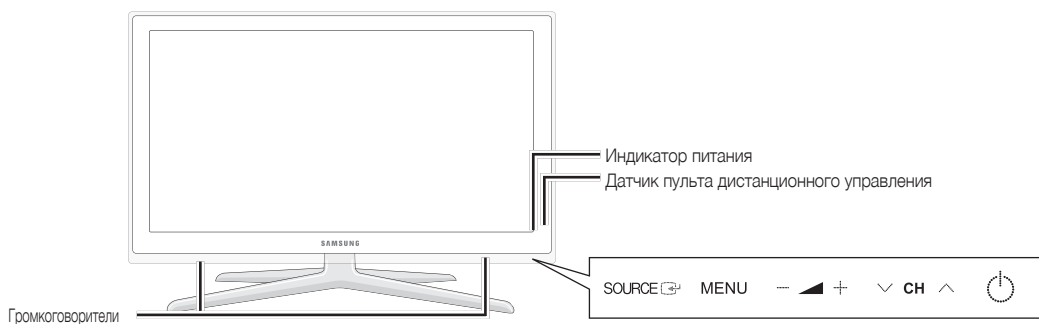

Индикатор питания	Мигает и отключается при включенном питании; горит в режиме ожидания.
Датчик пульта дистанционного управления	Направляйте пульт дистанционного управления на эту точку на панели управления телевизора.
SOURCE	Переключение между всеми доступными источниками входящего сигнала. Эта кнопка в экранном меню выполняет те же функции, что и кнопка ENTER  на пульте дистанционного управления.
MENU	Отображение экранного меню, в котором перечислены функции телевизора.
— ▲ +	настройка громкости. Кнопки — ▲ + в экранном меню выполняют те же функции, что и кнопки ◀ и ▶ на пульте дистанционного управления.
▼ CH ^	Переключение каналов. Кнопки ▼ CH ^ в экранном меню выполняют те же функции, что и кнопки ▼ и ▲ на пульте дистанционного управления.
⏻ (питание)	Включение и выключение телевизора.

### Режим ожидания

Не оставляйте телевизор в режиме ожидания надолго (например, уезжая в отпуск). Даже когда питание выключено, устройство потребляет небольшое количество электроэнергии. Рекомендуется отключать кабель питания от сети.

# Начало работы

## Обзор пульта дистанционного управления

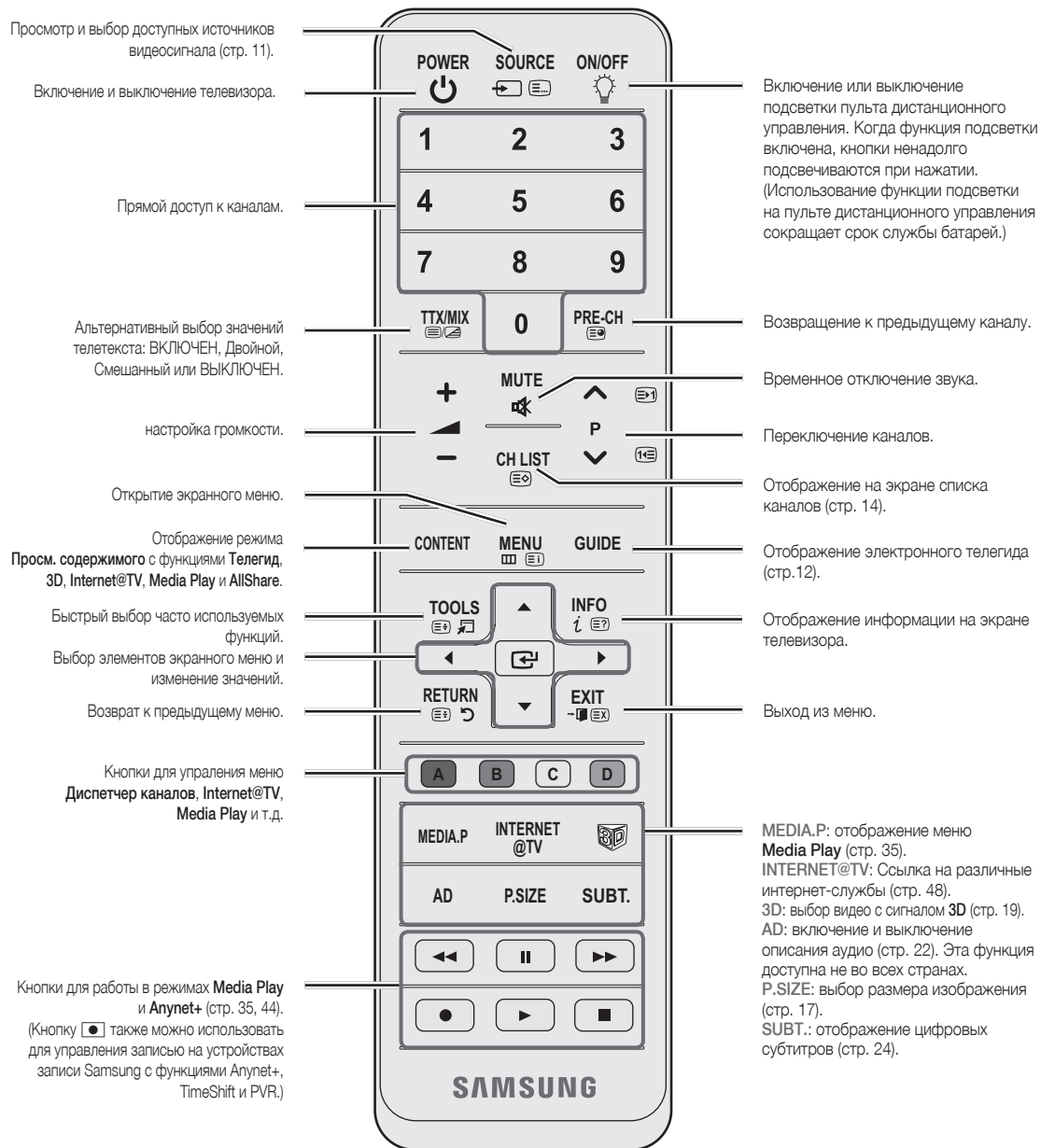

### Установка батарей (размер батарей: AAA)

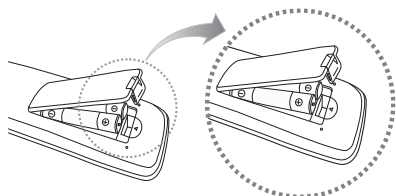

### ПРИМЕЧАНИЕ

- Используйте пульт дистанционного управления на расстоянии не более 7 метров от телевизора.
- На работу пульта дистанционного управления может влиять яркий свет. Старайтесь не включать рядом с телевизором люминесцентные или неоновые лампы.
- Цвет и форма могут различаться в зависимости от модели.

## Подключение к антенне

При первом включении телевизора основные параметры настраиваются автоматически.

 Предварительная установка: подсоединение кабеля питания и антенны.

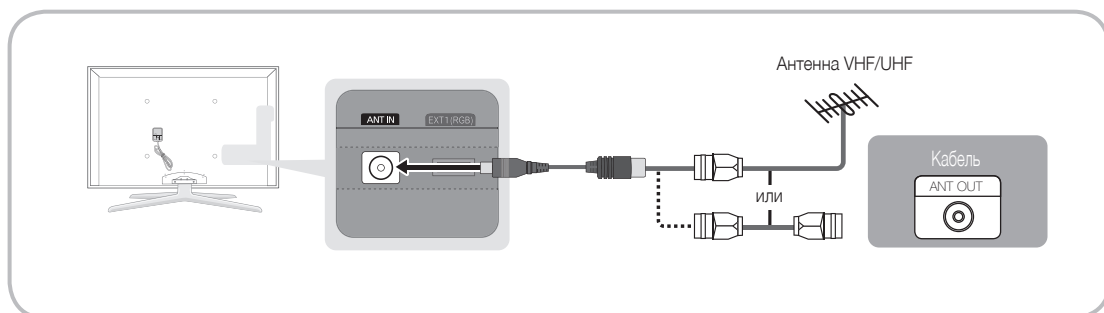











## Функция исходная настройка

При первом включении телевизора на экране последовательно отображаются инструкции по настройке основных параметров.

Нажмите кнопку POWER . Функция **Plug & Play** доступна, если в качестве источника входного сигнала **Вход** выбрано значение ТВ.

 Чтобы вернуться к предыдущему шагу, нажмите красную кнопку.

1	Выбор языка	Выберите нужный параметр с помощью кнопки ▲ или ▼ и нажмите ENTER  . Выберите язык экранного меню.	
2	Выбор режима <b>Демонстрация</b> или <b>Домашний</b>	<p>Выберите нужный параметр с помощью кнопки ◀ или ▶ и нажмите ENTER .</p> <ul style="list-style-type: none"> <li>Выберите режим <b>Домашний</b>. Режим <b>Демонстрация</b> предназначен только для точек розничной торговли.</li> <li>Переход из режима <b>Демонстрация</b> в стандартный режим <b>Домашний</b>: нажмите кнопку регулировки громкости на телевизоре. Когда появится экранное меню, нажмите и удерживайте кнопку MENU в течение 5 секунд.</li> </ul>	
3	Выбор страны	Выберите нужный параметр с помощью кнопки ▲ или ▼ и нажмите ENTER  . Выберите подходящую страну.	
4	Выбор антенны	Выберите нужный параметр с помощью кнопки ▲ или ▼ и нажмите ENTER  . Выберите <b>Антенна</b> или <b>Кабель</b> .	
5	Выбор канала	<p>Выберите нужный параметр с помощью кнопки ▲ или ▼ и нажмите ENTER .</p> <p>выбор источника канала для сохранения. Если в качестве источника антенны выбрать <b>Кабель</b>, появится возможность присвоить номера (частоты) каналам. Для получения дополнительных сведений выберите <b>Канал</b> → <b>Автонастройка</b> (стр. 14).</p> <p> Если потребуется прервать процесс сохранения, нажмите кнопку ENTER  в любой момент.</p>	
6	Настройка <b>Режим часов</b>	<b>Режим часов</b> можно настроить вручную или автоматически. С помощью кнопки ▲ или ▼ выберите пункт <b>Авто</b> , затем нажмите кнопку ENTER  .	
7	<b>Часовой пояс</b>	С помощью кнопки ▲ или ▼ выберите часовой пояс, затем нажмите кнопку ENTER  (зависит от страны)	
8	Просмотр <b>Руководство по соединению с ТВЧ</b> .	Будет указан метод подключения, обеспечивающий лучшее качество изображения на экране высокой четкости.	
9	<b>Приятного просмотра!</b>	Нажмите кнопку ENTER  .	

### Сброс настроек данной функции

Выберите **Настройка**- исходная настройка. Введите 4-значный PIN-код. По умолчанию используется PIN-код «0-0-0-0». Если потребуется изменить PIN-код, используйте функцию **Изменение PIN**.

### С помощью кабеля HDMI или HDMI/DVI (до 1080р)

Допустимые устройства: проигрыватель DVD-дисков, проигрыватель дисков Blu-Ray, приемник кабельного/спутникового телевидения (видеоприставка), приемник кабельного/спутникового телевидения высокой четкости (видеоприставка)

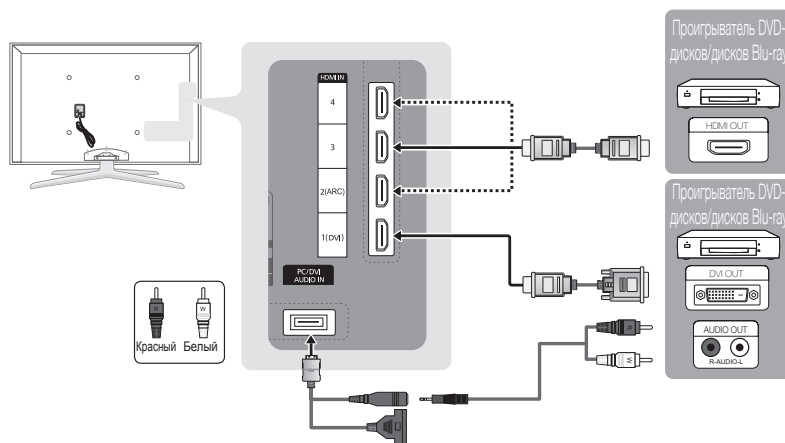

#### HDMI IN 1(DVI), 2(ARC), 3, 4, PC/DVI AUDIO IN

- Для более высокого качества изображения и звука при подключении к цифровому устройству используйте кабель HDMI.
- Кабель HDMI поддерживает цифровые видео- и аудиосигналы, поэтому подключение аудиокабеля не требуется.
  - Для подключения телевизора к цифровому устройству без разъема HDMI следует использовать кабель HDMI/DVI и аудиокабель.
- При подключении к телевизору внешнего устройства, на котором используется старая версия режима HDMI, изображение может быть искажено (или отсутствовать) или может не работать звук. В случае возникновения такой проблемы свяжитесь с производителем внешнего устройства, узнайте версию HDMI и при необходимости закажите обновление.
- Следует использовать кабель HDMI, толщина которого не более 14 мм.
- Следует приобрести сертифицированный кабель HDMI. При использовании других кабелей может отсутствовать изображение или произойти ошибка подключения.
- Рекомендуется использовать высокоскоростной кабель HDMI, стандартный или с Ethernet. Данное устройство не поддерживает функцию Ethernet через HDMI.
- Данное устройство поддерживает работу функций 3D и ARC (Audio Return Channel) через кабель HDMI. Обратите внимание, что работа функции ARC возможна только при подключении через порт HDMI IN 2(ARC).
  - Если для параметра **Автом. просмотр 3D** установлено значение **Вкл.**, то некоторые функции, например **Internet@TV**, могут быть отключены. В этом случае установите для параметра **Автом. просмотр 3D** или **Режим 3D** значение **Выкл.**
- Функция ARC обеспечивает вывод цифрового аудиосигнала через порт HDMI IN 2(ARC). Использование функции ARC возможно только в том случае, когда телевизор подключен к аудиоприемнику, поддерживающему эту функцию.

## С помощью компонентного кабеля (до 1080p) или аудио-/видео кабеля (только 480i) и кабеля Scart

Допустимые устройства: проигрыватель DVD-дисков, проигрыватель дисков Blu-Ray, приемник кабельного или спутникового телевидения (видеоприставка), видеомагнитофон

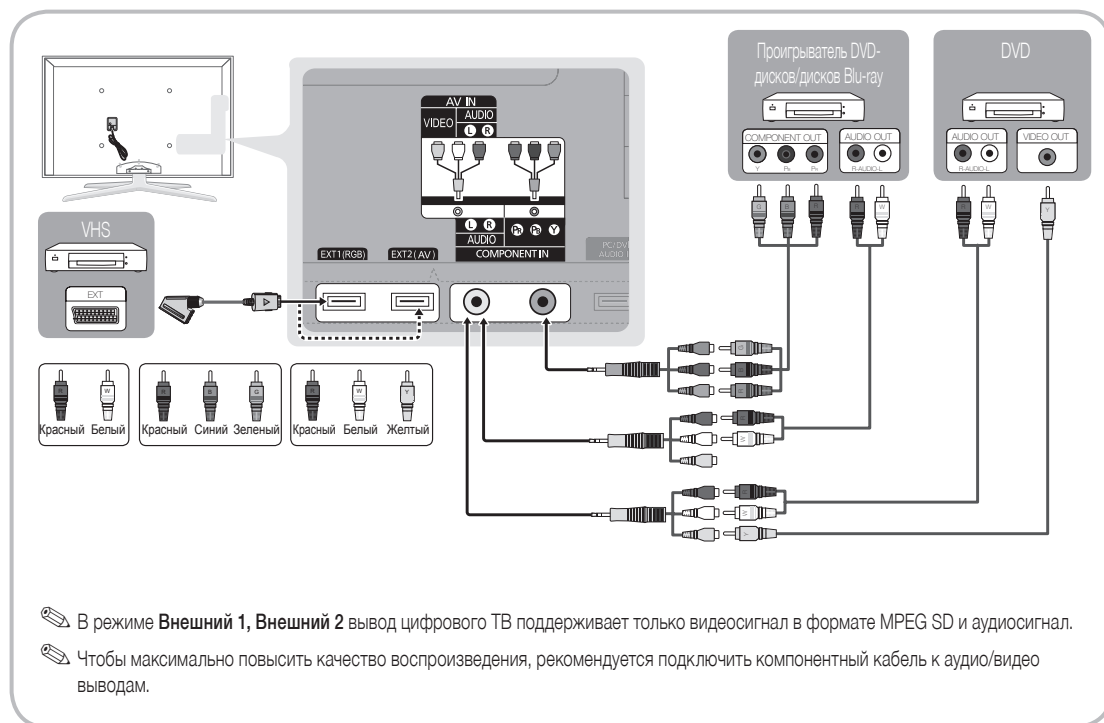

# Подключение

## Подключение к аудиоустройству

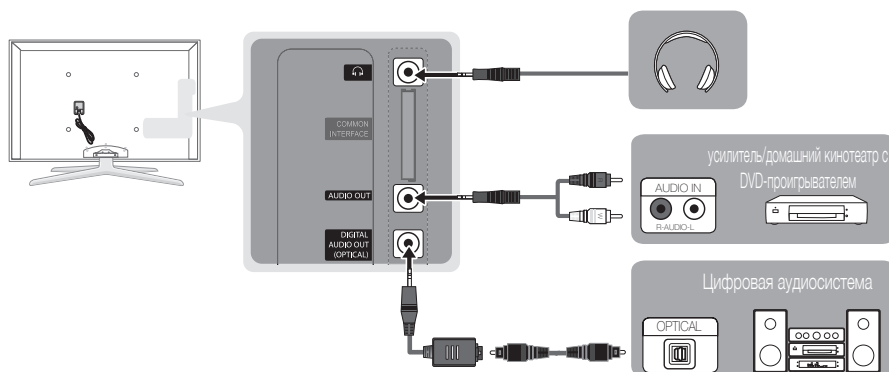

### С помощью оптического кабеля (цифрового), аудиокабеля (аналогового) или кабеля для наушников

Допустимые устройства: цифровая аудиосистема, усилитель, домашний кинотеатр с DVD-проигрывателем



#### DIGITAL AUDIO OUT (OPTICAL)

- При подключении цифровой аудиосистемы к гнезду DIGITAL AUDIO OUT (OPTICAL) уменьшите громкость на телевизоре и на аудиосистеме.
- 5.1-канальное звучание возможно в том случае, если телевизор подключен к внешнему устройству, поддерживающему 5.1-канальное звучание.
- Если приемник (домашний кинотеатр) включен, звук будет выводиться через оптический разъем на телевизоре. Если телевизор принимает цифровой телесигнал, то на приемник домашнего кинотеатра звук будет передаваться в формате 5.1. Если в качестве источника используется цифровое устройство, подключенное к телевизору через гнездо HDMI, например DVD-проигрыватель, проигрыватель дисков Blu-ray, приемник кабельного или спутникового телевидения (видеоприставка), то приемник домашнего кинотеатра обеспечивает только 2-канальное звучание. Если требуется 5.1-канальное звучание, подключите проигрыватель DVD-дисков, проигрыватель дисков Blu-ray, приемник кабельного или спутникового телевидения (телеприставку) напрямую через цифровой аудиовыход к усилителю или домашнему кинотеатру.

 **Наушники**  : наушники можно подключить к выходу наушников на телевизоре. При подключении наушников звук через встроенные динамики выводиться не будет.

- При подключении к телевизору наушников использование функций звука ограничено.
- Громкость наушников и громкость телевизора регулируются отдельно.

 **AUDIO OUT:** подключение к гнездам аудиовыхода на усилителе или домашнем кинотеатре.

- При подключении используйте соответствующий соединитель.
- При подключении аудиоусилителя к гнездам AUDIO OUT: уменьшите громкость телевизора и настройте уровень громкости с помощью регулятора уровня громкости усилителя.

## ПОДКЛЮЧЕНИЕ ЧЕРЕЗ ГНЕЗДО COMMON INTERFACE

Для просмотра платных каналов необходимо установить карту CI CARD или CI+ CARD.

- Если этого не сделать, отобразится сообщение «Сигнал закодирован».
- Через 2-3 минуты после установки на экране отобразится информация о согласовании, содержащая номер телефона, идентификатор карты CI CARD или CI+ CARD, идентификатор хоста и другие сведения. Если появится сообщение об ошибке, обратитесь к поставщику услуги.
- После того, как настройка сведений о каналах будет закончена, на экране отобразится сообщение «Обновление завершено», сигнализирующее, что список каналов обновлен.

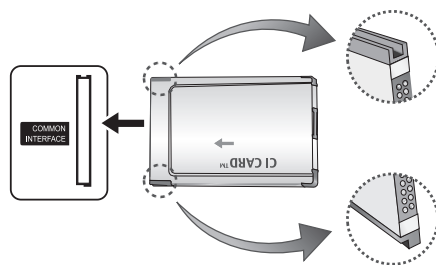

### ПРИМЕЧАНИЕ

- Карту CI CARD или CI+ CARD можно приобрести у местного поставщика услуг кабельного телевидения.
- Извлекайте карту CI CARD или CI+ CARD, аккуратно придерживая ее, поскольку падение карты может привести к ее повреждению.
- Вставляйте карту CI CARD или CI+ CARD в направлении, указанном на ней.
- Расположение гнезда COMMON INTERFACE может отличаться в зависимости от модели устройства.
- В некоторых странах и регионах карты CI CARD или CI+ CARD не поддерживаются. Уточните это у официального дилера.
- При возникновении проблем обратитесь к поставщику услуги.
- Вставьте карту CI CARD или CI+ CARD, поддерживающую текущие настройки антенны. Изображение на экране будет отсутствовать или искажено.

## Смена источника входных сигналов

### Список источников

Используется для выбора телевизора или других внешних источников ввода, подключенных к телевизору, например DVD-проигрывателей, проигрывателей дисков Blu-ray, приемников кабельного или спутникового телевидения (видеоприставок).



- **ТВ / Внешний 1 / Внешний 2 / ПК / AV / Компонент / HDMI1/DVI / HDMI2 / HDMI3 / HDMI4 / USB**

- Подключенные источники входных сигналов выделяются в меню **Список источников**.
- Источники **Внешний 1**, **Внешний 2** и **ПК** всегда включены.

### Редактир. назв.

- **VHS / DVD / Кабельное ТВ / Спутниковая прист. / PVR / AV ресивер / Игра / Камера / ПК / DVI PC / Устройства DVI / ТВ / IP ТВ / Blu-ray / HD DVD / DMA:** укажите название устройства, подключаемого к входным разъемам, для упрощения процедуры выбора источника.

- Если к разъему HDMI IN 1(DVI) подключен компьютер с разрешением 1920 x 1080 и частотой 60 Гц, то необходимо выбрать режим **DVI PC** в меню **Редактир. назв..**
- Если к разъему HDMI IN 1(DVI) подключен кабель HDMI/DVI, то необходимо установить режим **DVI PC** или **Устройства DVI** в меню **Редактир. назв..**
- Если кабель HDMI подключен к порту HDMI IN 1(DVI), звук может не работать. В этом случае выполните подключение к порту **PC/DVI AUDIO IN**.

# Основные операции

## Работа с меню

Прежде чем приступить к использованию телевизора, просмотрите следующие инструкции, чтобы знать, как осуществляется навигация по меню для выбора и настройки различных функций.

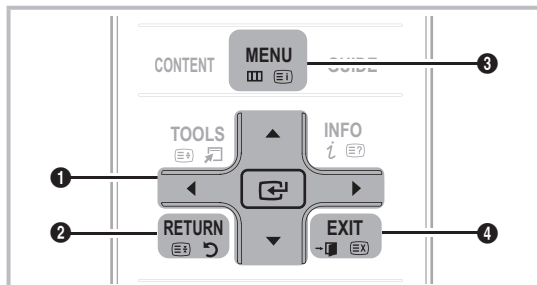

- 1 ENTER / кнопка управления: перемещение курсора для выбора пункта меню. Подтверждение настройки.
- 2 Кнопка RETURN: Возврат к предыдущему меню.
- 3 Кнопка MENU: вызов главного экранного меню.
- 4 Кнопка EXIT: выход из экранного меню.

### Использование экранных меню

Набор доступных параметров зависит от того, какое меню выбрано.

1	MENU	На экране отображаются пункты главного меню: <b>Изображение, Звук, Канал, Настройка, Вход, Приложение, Поддержка.</b>
2	▲ / ▼	Для выбора пункта меню используйте кнопки ▲ и ▼.
3	ENTER	Нажмите ENTER  для перехода в подменю.
4	▲ / ▼	Для выбора подменю используйте кнопки ▲ и ▼.
5	◀ / ▶	Для выбора значений используйте кнопки ◀ и ▶. Способ настройки экранного меню может отличаться в зависимости от его типа.
6	ENTER	Нажмите ENTER  для завершения настройки.
7	EXIT	Нажмите EXIT.

## Использование кнопки INFO – Текущая и следующая программы

На дисплее отображается номер текущего канала и состояние некоторых настроек аудио и видео.

В окне текущей и следующей программы отображаются ежедневно обновляемые сведения о телепрограммах, идущих на всех каналах в определенное время.



- Чтобы найти нужную программу на текущем канале, воспользуйтесь кнопками ◀ и ▶.
- Чтобы просмотреть программу телепередач для других каналов, воспользуйтесь кнопками ▲ и ▼. Если необходимо перейти на выбранный канал, нажмите кнопку ENTER .

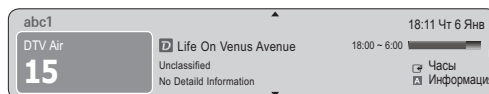

## Планирование просмотра

### Телегид

Сведения о программах в электронном телегиде (EPG) предоставляются вещательными компаниями. Используя программу телепередач, составленную вещательной компанией, можно заранее выбрать программы для просмотра, чтобы в указанное время телевизор автоматически переключился на нужный канал. В зависимости от состояния канала сведения о программах могут быть устаревшими или не отображаться вовсе.



### Использование функции просмотра каналов



## Использование функции запланированного просмотра



- 1 **Красная (Реж.просм):** просмотр списка программ, которые уже воспроизводятся или скоро начнутся.
- 2 **Желтая кнопка (+24 часа):** просмотр списка программ, которые будут транслироваться через 24 часа.
- 3 **Синяя (Реж.кан.):** выбор типа каналов, которые будут отображаться в окне **Просм.канал.. (Все , ТВ , Радио , Данные/др. , Мой канал 1-4 )**
- 4 **Информация:** просмотр сведений о выбранной программе.
- 5 **Страница:** переход к предыдущей или следующей странице.
- 6 **Кнопка ENTER**
  - Если выбрана текущая программа, она начинает воспроизводиться.
  - Если выбрана предстоящая программа, она резервируется для просмотра. Чтобы отменить запланированный просмотр, нажмите ENTER еще раз и выберите пункт **Отмена расписаний**.

## Диспетчер каналов

Удаление каналов, выбор избранных каналов, а также использование телегида по цифровому телевидению. Выбор каналов на экранах **Каналы** , **Мои каналы** или **Запланировано**.

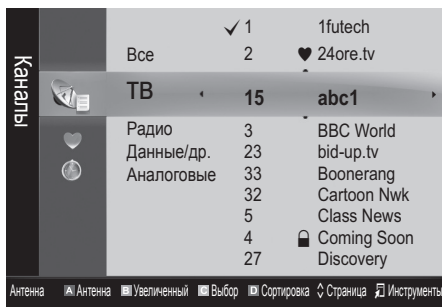

- **Каналы:** просмотр списка каналов конкретного типа.
- **Мои каналы:** отображение группы каналов.
- **Запланировано:** отображение всех программ, запланированных для просмотра.

Использование цветных кнопок в окне **Диспетчер каналов**

- **Красная (Антенна):** переключение источников **Антенна** и **Кабель**.
- **Зеленая (Увеличенный):** увеличение или уменьшение номера канала.
- **Желтая (Выбор):** выберите нужные каналы и нажмите желтую кнопку, чтобы одновременно настроить выбранные каналы. Слева от выбранных каналов отобразится метка ✓.
- **Синяя (Сортировка):** сортировка списка по имени или номеру канала.
- **Страница:** переход к предыдущей или следующей странице.
- **Инструменты:** отображение меню параметров **Диспетчер каналов**. (Меню параметров может отличаться в зависимости от ситуации.)

### Значки состояния каналов

Значки	Значение
А	Аналоговый канал.
✓	Выбранный канал.
♥	Канал, добавленный в список избранных.
📺	Принимаемая в текущий момент программа.
🔒	Заблокированный канал.
🕒	Запланированная программа.

## Работа с избранными каналами

### ♥ Мои каналы

(в окне **Диспетчер каналов**)

Отображение всех избранных каналов.

- **Изменить мои каналы (TOOLS):** перемещение выбранных каналов в нужную группу избранных каналов.

Канал будет отмечен значком "♥" и добавлен в список избранных.

1. Выберите канал и нажмите кнопку **TOOLS**.
2. Добавьте или удалите канал из группы 1, 2, 3 или 4 избранных каналов.
  - Можно выбрать несколько групп.

# Основные операции

3. Внеся необходимые изменения, можно просмотреть список каналов для каждой группы в разделе «Мои каналы».

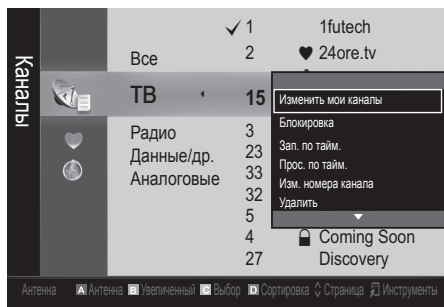

## Список каналов

Просмотр всех найденных каналов.



## Меню Канал

### Перенастройка каналов

## Антенна (Антенна / Кабель)

Для запоминания доступных каналов сначала следует указать тип источника сигнала, подключенного к телевизору: антенна или кабель.

## Страна

Появится окно ввода PIN-кода. Введите 4-значный PIN-код.

- **Цифровой канал:** изменение страны для приема цифровых каналов.
- **Аналоговый канал:** изменение страны для приема аналоговых каналов.

## Автонастройка

Автоматическое сканирование каналов и сохранение их в память телевизора.

- 📎 Автоматически присвоенные номера программ могут не соответствовать реальным или желаемым номерам программ. Если канал заблокирован с помощью функции **Замок**, отобразится окно ввода PIN-кода.

- **Источник антенны (Антенна / Кабель) **TOOLS****: выберите источник сигнала телевидения.
- **Источник канала (Цифр. и аналог. / Цифровые / Аналоговые)**: выбор источника канала для сохранения.

При выборе меню **Кабель** → **Цифр. и аналог.** или **Цифровые**: укажите значение для поиска кабельных каналов.

**Режим поиска (Полный / Сеть / Быстрый)**: сканирование всех каналов действующих телевизионных станций и сохранение их в память телевизора.

- 📎 При выборе режима **Быстрый** параметры **Сеть**, **Идентиф. сети**, **Частота**, **Модуляция**, **Скорость передачи** можно задать вручную с помощью соответствующей кнопки на пульте дистанционного управления.

**Сеть (Авто / Ручной)**: выбор в качестве режима настройки **Идентиф. сети** значения **Авто** или **Ручной**.

**Идентиф. сети**: если для параметра **Сеть** выбран режим **Ручной**, то значение параметра **Идентиф. сети** можно задать с помощью цифровых кнопок.

**Частота**: отображение частоты канала. (зависит от страны).

**Модуляция**: отображение доступных значений модуляции.

**Скорость передачи**: отображение допустимых значений скорости передачи.

## Ручная настройка

Поиск канала вручную и его сохранение в памяти телевизора.

- 📎 Если канал заблокирован с помощью функции **Замок**, отобразится окно ввода PIN-кода.
- **Цифровой канал**: после завершения сканирования список каналов обновляется.
  - 📎 При выборе меню **Антенна** → **Антенна: Канал, Частота, Полоса пропуск**.
  - 📎 При выборе меню **Антенна** → **Кабель: Частота, Модуляция, Скорость передачи**
- **Аналоговый канал (Программа, Система цвета, Система звука, Канал, Поиск)**: если звук не слышен или имеются сильные помехи, поменяйте стандарт звука.
  - 📎 Режим каналов
    - **P** (Режим программы): после настройки всем станциям телевидения в регионе присваиваются номера от P0 до P99. В этом режиме можно выбрать канал, введя присвоенный ему номер.
    - **S** (режим канала с антенны) / **S** (режим кабельного канала): в этих режимах можно выбрать канал с антенны или кабельный канал, введя присвоенный ему номер.

## Редактирование каналов

### Меню параметров диспетчера каналов

(в окне **Диспетчер каналов**)

1. Выберите канал и нажмите кнопку **TOOLS**.
  2. Измените имя или номер канала с помощью меню **Изменить название канала** или **Изм. номера канала**.
- **Изменить название канала** (только для аналоговых каналов): присвоение каналу нового имени.
  - **Изм. номера канала** (только для цифровых каналов): ввод нового номера с помощью цифровых кнопок.

### Другие операции

## Кабельные параметры поиска

(зависит от страны)

Установка дополнительных параметров поиска, таких как частота и скорость передачи символов для поиска кабельной сети.

- **Частота начала / Частота окончания:** выбор частоты начала и окончания (зависит от страны).
- **Скорость передачи:** отображение допустимых значений скорости передачи.
- **Модуляция:** отображение доступных значений модуляции.

## Диспетчер каналов

### Меню параметров Диспетчер каналов



Настройте все каналы с помощью параметров меню **Диспетчер каналов (Блокировка / Разблокировка, Зап. по тайм., Прос. по тайм., Сортировка, Удалить, Выбрать все / Отменить все)**. Набор элементов в меню параметров может варьироваться в зависимости от состояния канала.

1. Выберите канал и нажмите кнопку **TOOLS**.
  2. Выберите функцию и измените ее настройки.
- **Блокировка / Разблокировка:** заблокированные каналы нельзя выбирать и просматривать.

#### ПРИМЕЧАНИЕ

- Эта функция доступна, только если для параметра **Замок** установлено значение **Вкл.**
- Появится окно ввода PIN-кода. Введите 4-значный PIN-код. По умолчанию используется PIN-код "0-0-0-0". PIN-код можно изменить, выбрав пункт **Изменение PIN**.
- **Зап. по тайм.** (только для цифровых каналов): Позволяет записывать транслируемую в настоящий момент программу или запрограммировать запись программы, которая будет транслироваться в будущем.
  -  К телевизору необходимо подключить устройство USB с памятью объемом 4 Гбайт или более.
  -  Запись на устройство хранения USB невозможна до завершения процедуры Тест произв-ти устройства.

-  В случае жесткого диска USB более 5400 об/мин
-  В случае накопителя USB, USB 2.0 или SLC. (Минимальный размер накопителя USB – 2 Гб.)
-  Для записи нажмите кнопку  (REC) на пульте дистанционного управления. Нажмите кнопку  (REC) дважды, чтобы установить продолжительность записи.

- **Прос. по тайм.:** Можно настроить автоматическое включение нужного канала в заданное время. Сначала необходимо настроить текущее время.
  -  При просмотре цифрового канала нажмите кнопку , чтобы на экране отобразилось название программы.
- **Сортировка** (только для аналоговых каналов): можно изменять программные номера сохраненных каналов. Эта функция может понадобиться после автоматической настройки каналов.
- **Удалить:** можно удалить канал, чтобы отобразить необходимые каналы.
- **Выбрать все / Отменить все:** в окне диспетчера каналов можно выделить все каналы или полностью снять выделение.

## Передача списка каналов

Появится окно ввода PIN-кода. Введите 4-значный PIN-код. Импорт или экспорт карты каналов. Для использования данной функции необходимо подключить память USB.

- **Импорт с USB:** импорт списка каналов с USB.
- **Экспорт на USB:** экспорт списка каналов на USB. Эта функция доступна, когда выполнено подключение к порту USB.

## Запланировано



(в окне **Диспетчер каналов**)

Можно просматривать, изменять или удалять программы, запланированные для просмотра.

- **Изменение информации:** изменение программы, запланированной для просмотра.
- **Отмена расписаний:** отмена программы, запланированной для просмотра.
- **Информация:** отображение программы, запланированной для просмотра (а также изменение сведений о ней).
- **Выбрать все / Отменить все:** выбор всех программ, запланированных для просмотра, или полная отмена выбора.

## Точная настройка

(только для аналоговых каналов) Если сигнал слабый или искаженный, то можно выполнить его точную настройку вручную.

-  Точно настроенные каналы отмечаются звездочкой «\*».
-  Чтобы сбросить точную настройку, выберите пункт **Сброс**.

# Основные операции

## Меню Изображение

### Изменение предварительно настроенного режима изображения

#### Режим **TOOLS**

Выберите тип изображения.

- **Динамический:** для просмотра в комнате с ярким освещением.
- **Стандартный:** для просмотра в комнате с нормальным освещением.
- **Обычный:** для просмотра с минимальной нагрузкой на глаза.  
✎ Обычный недоступен в режиме ПК.
- **Кино:** для просмотра фильмов в темной комнате.

### Настройка параметров изображения

## Подсветка / Контраст / Яркость / Четкость / Цвет / Тон(З/К)

Качество изображения можно настроить с помощью нескольких параметров.

#### ✎ ПРИМЕЧАНИЕ

- В режимах **ТВ**, **Внешний**, **AV** в системе **PAL** функция **Тон(З/К)** недоступна.
- В режиме **ПК** можно изменять только параметры **Подсветка**, **Контраст** и **Яркость**.
- Настройки можно задать и сохранить для каждого внешнего устройства, подключенного к телевизору.

### Решения для экономии электроэнергии

## Экономный режим

- **Экон. энергии (Выкл. / Низкий / Средний / Высокий / Откл. экран / Авто)** **TOOLS**: настройка яркости телевизора для снижения потребления энергии. Если выбрать значение **Откл. экран**, то экран погаснет и останется только звук. Нажмите любую кнопку, кроме кнопки регулировки громкости, чтобы включить экран.
- **Датчик экон. реж. (Выкл. / Вкл.):** автоматическое изменение настроек изображения в соответствии с уровнем освещения для экономии электроэнергии.  
✎ Если изменить режим **Подсветка**, то для параметра **Датчик экон. реж.** автоматически установится значение **Выкл.**  
**Мин. подсветка:** если для параметра **Датчик экон. реж.** выбрано значение **Вкл.**, то минимальную яркость экрана можно настроить вручную.  
✎ Если для **Датчик экон. реж.** установлено значение **Вкл.**, то яркость экрана будет меняться (немного увеличиваться или уменьшаться) в зависимости от интенсивности окружающего освещения.
- **Режим ожидания (Выкл. / 15 мин / 30 мин / 60 мин):**

Для предотвращения ненужного потребления энергии настройте, как долго телевизор должен оставаться включенным при отсутствии принимаемого сигнала.

✎ Не работает, если компьютер находится в режиме энергосбережения.

### Изменение параметров изображения

## Дополнительные параметры



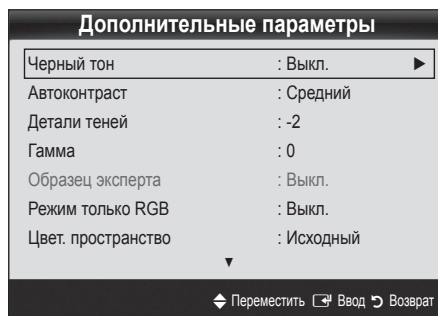

(доступно в режиме **Стандартный** или **Кино**)

Можно выполнить расширенную настройку параметров экрана, включая цвет и контрастность.

✎ В режиме **ПК** можно изменять только параметры **Автоконтраст**, **Гамма**, **Баланс белого** и **Доп. движение ЖК**.







- **Черный тон (Выкл. / Темный / Темнее / Самый темный):** выбор уровня черного для настройки глубины экрана.
- **Автоконтраст (Выкл. / Низкий / Средний / Высокий):** настройка контрастности экрана.
- **Детали теней (от -2 до +2):** увеличение яркости темных изображений.
- **Gamma:** настройка интенсивности главных цветов.
- **Образец эксперта (Выкл. / Образец1 / Образец2):** при запуске функции **Образец эксперта** можно выполнить калибровку изображения без генератора или фильтра. Если экранное меню исчезнет или будет открыто меню, отличное от **Изображение**, настройки калибровки будут сохранены, а окно **Образец эксперта** закроется.  
✎ Когда запущена функция **Образец эксперта**, звук не выводится.  
✎ Доступна только на моделях DTV/Component (Компонент)/HDMI.
- **Режим только RGB (Выкл. / Красный / Зеленый / Синий):** параметры **Цвет** или **Тон(З/К)** для цветов изображения **Красный**, **Зеленый** или **Синий** можно настроить на внешнем устройстве (DVD-проигрывателе, домашнем кинотеатре и т.п.).
- **Цвет. пространство (Авто / Исходный / Пользовательский):** настройка диапазона цветов, доступных для воспроизведения изображений. Чтобы настроить компоненты **Цвет**, **Красный**, **Зеленый**, **Синий** и **Сброс**, выберите для параметра **Цвет. пространство** значение **Пользовательский**.

- **Баланс белого:** настройка цветовой температуры для более естественного изображения.
- К: смещ. / З: смещ. / С: смещ.:** настройка степени темноты основных цветов (красного, зеленого, синего).
- К: усил. / З: усил. / С: усил.:** настройка яркости основных цветов (красного, зеленого, синего).
- Сброс:** восстановление стандартных настроек **Баланс белого**.
- **Бал. бел. по 10 т. (Выкл. / Вкл.):** управление балансом белого с интервалом в 10 пунктов путем настройки яркости красного, зеленого и синего цветов.
  -  Режим xvYCC доступен, когда для просмотра выбран режим **Кино**, а для внешнего источника – значение HDMI или Компонент.
  -  Некоторые внешние устройства могут не поддерживать данную функцию.
- Интервал:** выбор интервала.
- Красный:** настройка уровня красного.
- Зеленый:** настройка уровня зеленого.
- Синий:** настройка уровня синего.
- Сброс:** восстановление стандартного значения параметра **Бал. бел. по 10 т..**
- **Телесный оттенок:** выделение розового оттенка.
- **Улучшение кромок (Выкл. / Вкл.):** выделение границ объекта.
- **xvYCC (Выкл. / Вкл.):** если режим xvYCC включен, то детализация и цветовое пространство увеличиваются при просмотре фильмов из внешнего источника (например, проигрывателя DVD), подключенного к разъемам HDMI или COMPONENT IN.
  -  Режим доступен, когда для просмотра выбран режим **Кино**, а для внешнего источника - входной сигнал.
  -  Некоторые внешние устройства могут не поддерживать данную функцию.
-  **Доп. движение ЖК (Выкл. / Норм. / Кино / Ticker):** устранение эффекта торможения в динамичных сценах с большим количеством движений для получения более четкого изображения.

## Параметры изображения



-  В режиме ПК можно изменять только параметры **Оттенок**, **Размер** и **Время автозащиты**.

Параметры изображения	
Оттенок	: Обычная ▶
Размер	: Широкий авто
Режим экрана	: 16:9
Цифр. фильтр шумов	: Авто
Фильтр шумов MPEG	: Авто
ЧерныйHDMI	: Обычная
Режим «фильм»	: Выкл.
▼	
 Переместить  Ввод  Возврат	

- **Оттенок (Хол. / Норм. / Теплый1 / Теплый2)**
  -  **Теплый1 и Теплый2** недоступны в режиме **Динамический**.
  -  Настройки можно задать и сохранить для каждого внешнего устройства, подключенного к телевизору.

P.SIZE







- **Размер:** для приемника кабельного/спутникового телевидения также может быть предусмотрено несколько вариантов размера экрана. Однако настоятельно рекомендуется отдавать предпочтение формату 16:9.
  - Широкий авто:** автоматическая настройка размера изображения под формат 16:9.
  - 16:9:** настройка размера изображения под формат 16:9 для просмотра DVD-дисков или телепередач.
  - Широк. увел.:** увеличение размера изображения от 4:3.
    -  Параметр **Позиция** можно настроить с помощью кнопок ▲ и ▼.
  - Увеличенный:** увеличение изображения в формате 16:9 (в вертикальном направлении) по размеру экрана.
    -  Параметры **Позиция** и **Размер** можно настроить с помощью кнопок ▲ и ▼.
- 4:3:** стандартная настройка для просмотра фильмов или обычных телепрограмм.
  -  Формат 4:3 не рекомендуется использовать в течение длительного времени. Границы изображения по краям экрана могут вызвать эффект остаточного изображения (выгорание экрана), который не покрывается гарантией.
- По разм. экрана:** просмотр полноразмерного изображения без обрезки при приеме сигналов HDMI (720p/1080i/1080p) или Component (1080i/1080p).

### ПРИМЕЧАНИЕ

- Если для функции PIP выбран режим (■, ■), размер изображения регулировать невозможно.
  - Размер изображения может варьироваться в зависимости от источника входного сигнала.
  - Набор доступных элементов зависит от того, какой режим выбран.
  - В режиме ПК доступны только форматы **16:9** и **4:3**.
  - Настройки можно задать и сохранить для каждого внешнего устройства, подключенного к телевизору.
  - После выбора параметра **По разм. экрана** в режиме **HDMI (1080i/1080p)** или **Компонент (1080i/1080p)** настройте параметры **Позиция** или **Размер** с помощью кнопок ▲, ▼, ◀, ▶.
  - Если включить функцию **По разм. экрана**, когда выбран вход HDMI 720p, то первая строка будет обрезана сверху, снизу, слева и справа, как при использовании функции нерабочей области.
- **Режим экрана (16:9 / Широк. увел. / Увеличенный / 4:3):** эта функция доступна, только если в качестве размера изображения выбрано значение **Широкий авто**. Можно выбрать формат 4:3 WSS (широкий экран) или исходный размер. В разных странах Европы требования к размерам изображений отличаются.

-  Эта функция недоступна в режимах ПК, Компонент и HDMI.

# Основные операции

- **Цифр. фильтр шумов (Выкл. / Низкий / Средний / Высокий / Авто / Автовизуализация):** если уровень сигнала невысок, то изображение может застыть или раздваиваться. Чтобы улучшить изображение, выберите один из параметров.  
**Автовизуализация:** отображение интенсивности текущего сигнала и уровня шумоподавления при переключении аналоговых каналов.  
 Только для аналоговых каналов.
  - **Фильтр шумов MPEG (Выкл. / Низкий / Средний / Высокий / Авто):** сокращение шумов MPEG для повышения качества изображения.
  - **ЧерныйHDMI (Норм. / Низкий):** выбор уровня черного для настройки глубины экрана.  
 Только в режиме HDMI (сигналы RGB).
  - **Режим “фильм” (Выкл. / Авто1 / Авто2):** настройка телевизора на автоматическое распознавание и обработку видеосигналов со всех источников, а также на регулировку оптимального качества изображения.  
 Только в режимах AV, КОМПОНЕНТ (480i/1080i) и HDMI (480i/1080i).
  - **Motion Plus (Выкл. / Четкий / Стандартный / Сглаживание / Пользовательский / Демо):** устранение эффекта торможения в динамичных сценах с большим количеством движений для получения более четкого изображения.  
 При возникновении на экране помех установите для функции **Motion Plus** значение Выкл.. Если для функции **Motion Plus** установлено значение **Пользовательский**, настройку параметров **Снижение размытия, Снижение дрож.** или **Сброс** можно выполнить вручную.  
 Если для функции **200Hz Motion Plus** установлено значение **Демо**, можно сравнить качество отображения при включенном и выключенном режиме.
- Снижение размытия:** настройка уровня размытия источника видеосигнала.
- Снижение дрож.:** настройка уровня снижения дрожания при воспроизведении фильмов с источника видеосигнала.
- Сброс:** сброс пользовательских настроек.
- **Время автозащиты (2 часа / 4 часа / 8 часа / 10 часа / Выкл.):** если на экране сохраняется неподвижное изображение в течение определенного времени, установленного пользователем, запускается экранная заставка, чтобы предотвратить появление на экране остаточных изображений.

## Просмотр телевизора с включенной 3D-функцией

### ВАЖНЫЕ СВЕДЕНИЯ ПО ОХРАНЕ ЗДОРОВЬЯ И БЕЗОПАСНОСТИ ДЛЯ ТРЕХМЕРНЫХ ИЗОБРАЖЕНИЙ.

Прочтите и уясните следующие сведения по безопасности, прежде чем использовать функцию 3D телевизора.

#### ⚠ ПРЕДУПРЕЖДЕНИЕ

- Некоторые люди могут испытывать дискомфорт во время просмотра телевизоров 3D, например головокружение, тошноту и головные боли. Если вы почувствуете любой из подобных симптомов, прекратите просмотр телевизора 3D, снимите очки 3D Active Glasses и отдохните.
- Просмотр трехмерных изображений в течение продолжительного времени может приводить к усталости глаз. Если вы почувствуете усталость глаз, прекратите просмотр телевизора 3D, снимите очки 3D Active Glasses и отдохните.
- Взрослые должны часто проверять состояние детей, использующих функцию 3D. Если они пожалуются на усталость глаз, головные боли, головокружение или тошноту, немедленно прекратите просмотр телевизора 3D и дайте детям отдохнуть.
- Не используйте очки 3D Active Glasses не по назначению (например, как очки для коррекции зрения, солнечные или защитные очки и т.д.)
- Не используйте функцию 3D или очки 3D Active Glasses во время прогулок или перемещения по комнате. Использование функции 3D или очков 3D Active Glasses во время перемещения по комнате может привести к травмам вследствие столкновения с другими предметами, спотыкания и/или падения.

## 3D

Благодаря этой удивительной функции изображения можно просматривать в трехмерном режиме. Чтобы в полной мере насладиться возможностями этой функции, необходимо приобрести трехмерные очки Samsung 3D Active Glasses (SSG-2100AB, SSG-2200AR, SSG-2200KR), которые следует надевать при просмотре трехмерного видео.

Трехмерные очки Samsung 3D Active Glasses продаются отдельно. Для получения более подробной информации о том, где лучше всего приобрести очки, обратитесь к продавцу, у которого был приобретен данный телевизор.

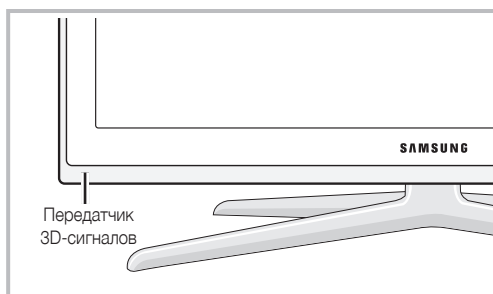
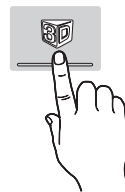







✎ Если между передатчиком и трехмерными очками 3D Active Glasses будет находиться какое-либо препятствие, возможно, вы не получите надлежащий эффект трехмерного изображения.

■ **Режим 3D:** выбор формата трехмерного входного сигнала.

✎ Если вы хотите насладиться эффектом трехмерного изображения в полной мере, надевайте при просмотре трехмерные очки и выберите соответствующее значение режима **Режим 3D** в представленном ниже списке. Это позволит вам получить оптимальное трехмерное изображение.

✎ Во время просмотра трехмерных изображений включите очки 3D Active Glasses.

Режим 3D	Действие
<b>Выкл.</b>	Отключение 3D-функции.
 <b>2D → 3D</b>	Преобразование двумерного изображения в трехмерное.
 <b>Рядом</b>	Отображение двух изображений рядом друг с другом.
 <b>Одно над другим</b>	Отображение одного изображения над другим.
 <b>Строками</b>	Отображение изображений для левого и правого глаза попеременно строками.
 <b>Столбцами</b>	Отображение изображений для левого и правого глаза попеременно столбцами.
 <b>В шахматном порядке</b>	Отображение изображений для левого и правого глаза попеременно в пикселах.
 <b>Частота</b>	Отображение изображений для левого и правого глаза попеременно кадрами.

✎ Параметры Рядом и Одно над другим доступны при разрешении 720p, 1080i и 1080p в режимах **DTV**, **HDMI** и **USB** или при разрешении, установленном на компьютере, который подключен с помощью кабеля HDMI/DVI.

✎ Параметры Столбцами, Строками и В шахматном порядке доступны, если установлено разрешение компьютера, подключенного с помощью кабеля HDMI/DVI.

✎ При включенном параметре "Частота" частота (только 60 Гц) отображается, когда установлено разрешение компьютера.

■ **3D → 2D (Выкл. / Вкл.):** отображение изображения только для левого глаза.

✎ Эта функция отключена, если в режиме **Режим 3D** установлено значение «2D → 3D» или **Выкл.**

■ **Точка просмотра 3D:** общая настройка перспективы 3D.

✎ Эта функция отключена, если для параметра **Режим 3D** установлено значение «2D → 3D» или **Выкл.**

■ **Depth:** настройка фокуса или глубины в режиме «2D → 3D».

✎ Эта функция активируется, только когда в режиме **Режим 3D** установлен параметр «2D → 3D».

■ **Коррекция изображ.:** настройка изображений для левого и правого глаза.

■ **3D Auto View (Выкл. / Вкл.):** если для параметра **Автопросмотр в 3D** установлено значение **Вкл.**, сигнал HDMI формата Side-By-Side (Рядом) с одним из указанных ниже разрешений автоматически будет переключен в режим 3D. В этом случае правильные данные 3D должны поступать в формате 3D-стандарта HDMI.

✎ В случае сбоя режима 3D из-за ошибки в данных 3D, установите для параметра **3D Auto View** значение **Выкл.** и вручную выберите режим **Режим 3D** с помощью кнопки 3D или соответствующего меню.

✎ Поддерживаемое разрешение (только 16:9)

Разрешение	Частота (Гц)
1280 x 720p	50/60 Гц
1920 x 1080i	50/60 Гц
1920 x 1080p	24/30/50/60 Гц

■ **Оптимизация 3D:** Общая настройка 3D-эффекта.

**Разрешение, поддерживаемое для режима ПК HDMI**

Разрешение входного сигнала в режиме ПК HDMI оптимизировано до 1920 x 1080.

В режиме 3D или полноэкранном режиме входной сигнал с разрешением, отличным от 1920 x 1080, может отображаться неправильно.

# Основные операции

## Просмотр трехмерного изображения



1. Нажмите кнопку **CONTENT**, откроется меню **Просм. содержимого**.
2. Нажмите кнопку **◀** или **▶**, а затем выберите **3D**.  
Для просмотра в режиме 3D Active Glasses следует надеть трехмерные очки и нажать на очках кнопку питания.
3. Выберите **OK**, а затем нажмите кнопку **ENTER** **↵**.
4. С помощью кнопки **◀** или **▶** на пульте дистанционного управления выберите режим **Режим 3D** изображения, которое необходимо посмотреть.  
 Иногда режим 3D может быть недоступен. Это зависит от формата исходного изображения.

### Поддерживаемые форматы и рабочие технические характеристики 3D-стандарта HDMI

 Форматы 3D-сигналов, указанные ниже, рекомендованы ассоциацией HDMI и должны поддерживаться.

Формат сигнала источника	Стандартный HDMI 1.4 с технологией 3D
1920x1080p при 24 Гц x 2	1920x2205p при 24 Гц
1280x720p при 60 Гц x 2	1280x1470p при 60 Гц
1280x720p при 50 Гц x 2	1280x1470p при 50 Гц

Режим для входного трехмерного видеосигнала в одном из перечисленных выше форматов автоматически переключается в 3D. Для 3D-стандарта HDMI при 24 Гц телевизионное изображение оптимизируется следующим образом.

- **Режим отображения С исходным разрешением:** если для функции **Motion Plus** установлено значение **Выкл.**, **Выкл.** или **Стандартный**, можно просматривать видео с высоким разрешением, оптимизированным до разрешения источника видео.
- **Режим отображения Снижение дрож.:** если для функции **Motion Plus** установлено значение **Сглаживание** или **Пользовательский**, изображение не будет дрожать.

## Перед использованием 3D-функции...

### ПРИМЕЧАНИЕ

- В случае просмотра трехмерных изображений при плохом освещении (например, при свете стробоскопа), освещении флуоресцентными лампами (50 Гц ~ 60 Гц) или лампами с тремя длинами волн может наблюдаться легкое мигание экрана. В этом случае уменьшите интенсивность освещения или выключите лампы совсем.
- В перечисленных ниже случаях режим трехмерного видео автоматически выключается: при смене канала или источника входного сигнала, а также при выборе функции **Media Play** или **Internet@TV**.
- В режиме **3D** некоторые функции изображения не работают.
- **PIP** и службы передачи данных (MHEG / MHP) не поддерживаются в режиме **3D**.
- Трехмерные очки 3D Active Glasses сторонних производителей могут не подойти.
- При первом включении телевизора требуется некоторое время, чтобы качество изображения в режиме 3D стало оптимальным.
- Очки 3D Active Glasses могут неправильно работать, если рядом с очками или телевизором включено любое другое устройство 3D или иные электронные устройства. Если существует подобная проблема, сделайте так, чтобы между трехмерными очками 3D Active Glasses и другими электронными устройствами расстояние было как можно больше.
- Если просмотр изображений выполняется с источника трехмерного видео с частотой 50 Гц в режиме игр, то некоторые зрители могут заметить, что слишком яркие изображения мигают.
- Содержимое меню **Фотографии в Media Play** отображается только в режиме "2D → 3D".
- Если смотреть телевизор в очках 3D active glasses в положении лежа на боку, изображение может быть темным или не отображаться.
- Соблюдайте угол обзора и оптимальное расстояние до телевизора при просмотре изображений 3D.
  - В противном случае желаемый эффект 3D может быть не достигнут.
- В идеале расстояние просмотра должно составлять три высоты экрана или более. Рекомендуется смотреть телевизор так, чтобы глаза сидящего зрителя находились на одном уровне с экраном.

## Сброс настроек изображения (ОК / Отмена)

Восстановление значений по умолчанию для текущих параметров изображения.

## Настройка подключения телевизора к компьютеру

Настройка источника входного сигнала для компьютера.

## Автоподстройка TOOLS

Автоматическая настройка частоты и положения, а также точная настройка.

 Эта функция недоступна при использовании кабеля HDMI/DVI.

## Экран

- **Грубо / Точно:** устранение или сокращение помех. Если уровень помех не удалось снизить с помощью функции точной настройки, настройте частоты как можно лучше в режиме **Грубо**, а затем повторите точную настройку. Снизив уровень помех, настройте изображение таким образом, чтобы оно располагалось по центру экрана.
- **Позиция:** выберите подходящее положение экрана компьютера с помощью кнопок (▲ / ▼ / ◀ / ▶).
- **Сброс настр.:** восстановление значений по умолчанию для всех параметров изображения.

## Использование телевизора в качестве экрана компьютера

Настройка программного обеспечения компьютера (на основе Windows XP)

В зависимости от установленной версии Windows и видеокарты изображение на экране компьютера может варьироваться, однако основные параметры почти всегда совпадают. (В противном случае, обратитесь к производителю компьютера или торговому представителю компании Samsung.)

1. Выберите "Панель управления" в меню Пуск Windows.
2. Выберите "Оформление и темы" в открывшемся окне "Панель управления", чтобы открыть диалоговое окно экрана.
3. Выберите "Экран", чтобы открыть диалоговое окно экрана.
4. В диалоговом окне «Экран» перейдите на вкладку «Настройка».
  - Оптимальная настройка размера (разрешения): 1920 X 1080 пикселей.
  - Если в диалоговом окне параметров экрана есть параметр частоты вертикальной развертки, то правильным значением будет "60" или "60 Гц". Если нет, закройте диалоговое окно, нажав кнопку ОК.

## Меню Звук

### Изменение предварительно настроенного режима звучания

## SRS TheaterSound TOOLS

- **Стандартный:** выбор обычного режима звучания.
- **Музыка:** усиление музыки по сравнению со звуком голоса.
- **Кино:** обеспечение наивысшего качества звучания при просмотре фильмов.
- **Четкий голос:** усиление звука голоса по сравнению с другими звуками.
- **Усиление:** усиление высокочастотного звука в соответствии с потребностями людей с нарушениями слуха.

## Настройка параметров звука

## Эквалайзер

Настройка режима звучания (только в стандартном режиме звучания).

- **Баланс Лев./Пр.:** настройка баланса между правым и левым громкоговорителями.
- **100Гц / 300Гц / 1кГц / 3кГц / 10кГц** (регулировка полосы пропускания): настройка уровня звука в разных частотных диапазонах.
- **Сброс:** сброс настроек эквалайзера до значений по умолчанию.

## Аудиосистемы и т.п.

## SRS TruSurround HD (Выкл. / Вкл.) TOOLS

(только в стандартном режиме звучания)

Эта функция позволяет добиться эффекта объемного звучания виртуальной 5.1-канальной системы при воспроизведении через два громкоговорителя или наушники за счет применения технологии HRTF (Head Related Transfer Function).

## SRS TruDialog (Выкл. / Вкл.)

(только в стандартном режиме звучания)

Эта функция позволяет усилить звук голоса по сравнению с фоновой музыкой или звуковыми эффектами, чтобы диалоги звучали более четко.

# Основные операции

## Язык аудио

(только для цифровых каналов)

Изменение языка аудио, установленного по умолчанию.

✎ Набор доступных языков может отличаться в зависимости от типа телевидения.

## Аудиоформат

(только для цифровых каналов)

При выводе звука через главный громкоговоритель и аудиоприемник может возникать эффект эха из-за различий в скорости декодирования этих устройств. В этом случае используйте громкоговорители телевизора.

✎ **Аудиоформат** может отличаться в зависимости от типа телевидения. 5.1-канальное звучание в формате Dolby digital доступно только в том случае, если телевизор подключен к внешнему громкоговорителю с помощью оптического кабеля.

## Описание аудио

(доступно не во всех странах) (только для цифровых каналов)

Эта функция обрабатывает аудиопоток для AD (описания аудио), который передается вещательной компанией вместе с основным аудио.

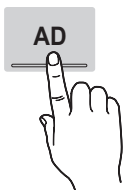

■ **Описание аудио (Выкл. / Вкл.):** включение и выключение функции описания аудио.

■ **Громкость:** настройка громкости описания аудио.

## Громкость авто (Выкл. / Норм. / Ночь)

Чтобы выровнять громкость на всех каналах, установите значение **Норм.**

■ **Ночь:** звучание в этом режиме сравнимо по качеству с режимом **Норм.** и характеризуется практически полным отсутствием шумов. Этот режим рекомендуется включать ночью.

## Выбрать громкогов. (Внеш. громк. / Громкогов. ТВ)

При выводе звука через главный громкоговоритель и аудиоприемник может возникать эффект эха из-за различий в скорости декодирования этих устройств. В этом случае переключите телевизор на **Внеш. громк.**

✎ Если для параметра **Выбрать громкогов.** установлено значение **Внеш. громк.**, то кнопка регулировки громкости и кнопка MUTE не работают и, соответственно, ограничиваются возможности настройки звука.

✎ Если для параметра **Выбрать громкогов.** установлено значение **Внеш. громк.**

• **Громкогов. ТВ:** Выкл., Внеш. громк.: Вкл.

✎ Если для параметра **Выбрать громкогов.** установлено значение **Громкогов. ТВ.**

• **Громкогов. ТВ:** Вкл., Внеш. громк.: Вкл.

✎ При отсутствии видеосигнала звук будет отсутствовать в обоих громкоговорителях.

## Доп-ная настройка

(только для цифровых каналов)

■ **Уровень звука DTV (MPEG / HE-AAC):** эта функция позволяет нормализовать звуковой сигнал, получаемый наряду с другими сигналами в рамках цифрового телевидения.

✎ В зависимости от типа транслируемого сигнала для параметров **MPEG / HE-AAC** можно задать значение от -10 дБ до 0 дБ.

✎ Переключение в рамках диапазона от 0 до -10 дБ позволяет соответственно увеличивать и уменьшать громкость.

■ **Выход SPDIF:** SPDIF – это интерфейс формата передачи цифрового аудио, разработанный компаниями Sony и Philips. Он позволяет снизить помехи при передаче цифровых аудио сигналов от одного устройства к другому, например, к громкоговорителю или DVD-проигрывателю.

**Аудиоформат:** устранение несоответствия видео и звука при просмотре ТВ или видео, если цифровой звуковой сигнал выводится через внешнее устройство, например AV-приемник (0 мс – 250 мс).

✎ Для более объемного звучания можно подключить телевизор к громкоговорителям с 5.1-канальным звучанием в формате Dolby Digital.

**Автозадержка:** устранение несоответствия видео и звука при просмотре ТВ или видео, если цифровой звуковой сигнал выводится через внешнее устройство, например AV-приемник (0 мс – 250 мс).

■ **Комп Dolby Digital (Line / RF):** выравнивание сигнала Dolby Digital и звукового сигнала (то есть сигналов MPEG, HE-AAC, ATV).

✎ Чтобы добиться динамического звучания, выберите **Line**; чтобы сгладить разницу между громкими и тихими звуками в ночное время, используйте **RF**.

**Line:** установка уровня вывода сигналов, отличающегося в большую или меньшую сторону от эталонного уровня -31 дБ, – либо -20 дБ, либо -31 дБ.

**RF:** установка уровня вывода сигналов, отличающегося в большую или меньшую сторону от эталонного уровня -20 дБ, – либо -10 дБ, либо -20 дБ.



## Сброс звука (OK / Отмена)

восстановление для параметров звука заводских настроек по умолчанию.

### Выбор режима звучания

При выборе параметра **Двойн. I-II** на экране отобразится текущий режим звука.

	Тип звука	Dual 1/2	По умолчанию
Сtereo A2	Моно	<b>Моно</b>	Авто. изменение
	Сtereo	<b>Сtereo ↔ Моно</b>	
	Dual	<b>Dual I ↔ Dual II</b>	
NICAM stereo	Моно	<b>Моно</b>	Авто. изменение
	Сtereo	<b>Моно ↔ Сtereo</b>	
	Dual	<b>Моно ↔ Dual I</b> ↙ Dual II ↘	

-  Если стереосигнал слишком слабый и происходит автоматическое переключение режимов, выберите режим «Моно».
-  Включается только для стереосигналов.
-  Доступно, если в качестве источника входного сигнала (параметр **Вход**) установлено значение **ТВ**.

## Меню Настройка

### Установка времени

#### Время

- **Часы:** для использования различных функций таймера в телевизоре необходимо настроить часы.



Текущее время будет отображаться каждый раз при нажатии кнопки **INFO**.



После отключения кабеля питания часы потребуются установить заново.

#### Режим часов (Авто / Ручной)



В зависимости от телевизионной станции и сигнала автоматическое время может быть установлено неверно. В этом случае установите время вручную.



Для автоматической установки времени необходимо подключить антенну.

**Установка часов:** вручную задайте значения параметров **День**, **Месяц**, **Год**, **Час**. и **Минут**.



Эта функция доступна, только если для параметра **Режим часов** установлено значение **Ручной**.

**Часовой пояс** (в зависимости от страны): выберите часовой пояс.



Эту функцию можно использовать, если для параметра **Страна** выбрано значение **Другие**.



Эта функция доступна, только если для параметра **Режим часов** установлено значение **Авто**.

### Использование таймера сна

- **Таймер сна** : автоматическое отключение телевизора по прошествии заданного времени. (30, 60, 90, 120, 150 или 180 минут).



Для отмены функции **Таймер сна** выберите значение **Выкл.**

### Настройка таймера включения/выключения

- **Таймер 1 / Таймер 2 / Таймер 3** : доступны три различные настройки включения/выключения таймера. Сначала необходимо установить часы.



**Время вкл. / Время выкл.** : выбор времени (часы, минуты) и действия (включение/выключение). (Чтобы включить таймер с выбранными параметрами, нажмите **Включить**.)

**Громкость** : установка необходимого уровня громкости.

**Источник** : можно выбрать источник содержимого для воспроизведения (**ТВ** или **USB**) при автоматическом включении телевизора. (**USB** можно выбрать, только если к телевизору подключено устройство **USB**.)

**Антенна** (когда для параметра **Источник** установлено значение **ТВ**): выберите **ATV** или **DTV**.

**Канал** (когда для параметра **Источник** установлено значение **ТВ**): выберите нужный канал.

**Содержимое** (когда для параметра **Источник** установлено значение **USB**): выберите на устройстве **USB** папку с музыкальными или фотофайлами для воспроизведения при автоматическом включении телевизора.

#### ПРИМЕЧАНИЕ

- Если на устройстве **USB** нет музыкальных файлов или не выбрана нужная папка, то таймер не сработает.
- Если на устройстве **USB** имеется только один фотофайл, то слайд-шоу показано не будет.
- Если папка имеет слишком длинное имя, то выбрать ее не удастся.
- Каждому устройству **USB** соответствует отдельная папка. При подключении нескольких устройств **USB** одного типа убедитесь, что имена папок, соответствующих разным устройствам **USB**, не совпадают.

**Повтор**: выберите **Один раз**, **Ежедн.**, **Пн-Пт**, **Пн-Сб**, **Сб-Вс** или **Ручной**, чтобы настроить таймер по своему усмотрению. При выборе параметра **Ручной** можно задать день включения таймера.



Выбранный день отмечен значком ✓.



Автовыключение питания (только если телевизор включен по таймеру): через 3 часа ожидания телевизор автоматически выключится для предотвращения перегрева.

# Основные операции

## Блокировка программы

### Защита

- Перед отображением экрана настройки появится экран для ввода PIN-кода.
- Введите 4-значный PIN-код. По умолчанию используется PIN-код "0-0-0-0". PIN-код можно изменить, выбрав пункт **Изменение PIN**.
- Замок (Выкл. / Вкл.):** В окне **Диспетчер каналов** можно заблокировать некоторые каналы и, тем самым, ограничить доступ определенных пользователей (например, детей) к неподходящим программам.
  - Доступно, если в качестве источника входного сигнала (параметр **Вход**) установлено значение **ТВ**.
- Родит. блокировка** (зависит от страны): ограничение доступа определенных пользователей (например, детей) к неподходящим программам с помощью 4-значного PIN-кода. При выборе заблокированного канала отобразится значок "🔒".

**Разр. все:** снятие всех блокировок.
- Изменение PIN:** изменение персонального идентификационного номера, необходимого для настройки телевизора.
  - Если вы забыли PIN-код, нажмите следующие кнопки пульта дистанционного управления для возвращения значения по умолчанию – "0-0-0-0": **POWER** (выкл.) → **MUTE** → **8** → **2** → **4** → **POWER** (вкл.).

## Другие операции

### Язык

- Язык меню:** выбор языка меню.
- Язык телетекста:** выбор языка телетекста.
  - Если выбранный язык не транслируется, по умолчанию устанавливается английский язык.
- Предпочтение (Основной язык аудио / Вторичный язык аудио / Первичный язык субтитров / Вторичный язык субтитров / Основной язык телетекста / Вторичный язык телетекста):** выбор языка, который будет языком по умолчанию при выборе канала.

## Субтитры

Это меню используется для настройки режима **Субтитры**.

SUBT.



- Субтитры (Выкл. / Вкл.):** включение или выключение субтитров.
- Режим (Норм. / С нарушен. слуха):** выбор режима субтитров.
- Язык субтитров:** выбор языка субтитров.
  - Если просматриваемая программа не поддерживает режим **С нарушен. слуха**, то автоматически включается режим **Норм.** даже при выборе режима **С нарушен. слуха**.
  - Если выбранный язык не транслируется, по умолчанию устанавливается английский язык.

## Цифровой текст (Отключить / Включить)

(только для Великобритании)

Эта функция включается, если программа передается с цифровым текстом.

## Сеть (Тип сети / Настройка сети / Проверка сети / SWL(Samsung Wireless Link) / Подключение SWL)

Подробные сведения о настройке параметров см. в инструкциях по сетевому подключению (стр. 28).

## Общие

- Игровой режим (Выкл. / Вкл.):** при подключении игровой консоли, например PlayStation™ или Xbox™, можно выбрать меню игры для получения более реалистичных эффектов.
  - ПРИМЕЧАНИЕ**
    - Меры предосторожности и ограничения при использовании игрового режима
      - Чтобы отсоединить игровую консоль и подключить другое внешнее устройство, сначала установите для **Игровой режим** значение **Выкл.** в меню настройки.
      - При отображении меню телевизора в **Игровом режиме** изображение на экране будет слегка дрожать.
    - Игровой режим** недоступен, когда в качестве источника входного сигнала выбран телевизор или компьютер.
    - Сразу после подключения игровой консоли установите для параметра **Игровой режим** значение **Вкл.** К сожалению, может наблюдаться ухудшение качества изображения.
    - Когда для параметра **Игровой режим** установлено значение **Вкл.:**
      - для режима **Изображение** устанавливается значение **Стандартный**, а для режима **Звук** – значение **Кино**.
      - Параметр **Эквалайзер** недоступен.

- **BD Wise (Выкл. / Вкл.):** обеспечение оптимального качества изображения для проигрывателей DVD-дисков, дисков Blu-ray и домашних кинотеатров компании SAMSUNG, поддерживающих функцию **BD Wise**. Если для функции **BD Wise** выбрано значение **Вкл.**, то для режима изображения автоматически подбирается оптимальное разрешение.

 Эта функция доступна при подключении устройств Samsung, поддерживающих **BD Wise**, с помощью кабеля HDMI.

- **Прозрачность меню (Яркий / Темный):** выбор прозрачности экрана меню.
- **Мелодия (Выкл. / Низкий / Средний / Высокий):** выбор мелодии, которая будет воспроизводиться при включении или выключении телевизора.

 Функция **Мелодия** отключена, если для параметра **FastStart** установлено значение **Вкл.**

- **FastStart (Выкл. / Вкл.):** Когда на телевизор подается питание, с помощью этой функции экран быстро включится.

## Общий интерфейс

- **Меню CI:** выбор параметров в меню модуля CAM. Выберите меню CI в меню платы PC Card.
  - **Инфо о приложении:** просмотр сведений о модуле CAM, вставленном в гнездо CI, и о карте CI CARD или CI+ CARD, вставленной в модуль CAM. Модуль CAM можно установить независимо от того, включен телевизор или нет.
1. Модуль CI CAM можно приобрести у ближайшего дилера или по телефону.
  2. Вставьте карту CI CARD или CI+ CARD в модуль CAM в направлении, указанном стрелкой.
  3. Вставьте модуль CAM с картой CI CARD или CI+ CARD в гнездо COMMON INTERFACE в направлении, указанном стрелкой, так, чтобы модуль был параллелен гнезду.
  4. Убедитесь, что на зашифрованном канале есть изображение.

## Беспроводной пульт ДУ

Включение или выключение беспроводных пультов дистанционного управления или предоставление разрешения на их использование.

## Картинка в картинке (PIP)











### PIP

Можно одновременно просматривать видео с ТВ-понера и одного внешнего видеисточника одновременно. При этом режимы не должны совпадать, иначе функция **PIP** (картинка в картинке) будет недоступна.

### ПРИМЕЧАНИЕ

- Инструкции по настройке звука в режиме PIP см. в разделе **Выбор звука**.
- Если выключить телевизор при просмотре в режиме PIP, а затем включить снова, окно PIP больше отображаться не будет.
- Можно заметить, что изображение в окне PIP становится несколько ненатуральным при использовании основного экрана для просмотра игр или караоке.
- Если выбран параметр **Internet@TV**, функция PIP недоступна.
- Настройки PIP

Основное изображение	Дополнительное изображение
Компонент, HDMI1/DVI, HDMI2, HDMI3, HDMI4, ПК	ТВ

- **PIP (Выкл. / Вкл.):** включение и выключение функции PIP.
  - **Канал:** выбор канала для дополнительного экрана.
  - **Размер** ( /  /  / ): выбор размера для дополнительного изображения.
  - **Позиция** ( /  /  / ): выбор положения для дополнительного изображения.
-  В двойном режиме (, ) параметр Позиция недоступен.
- **Выбор звука (Основной / Дополнит.):** выбор звука для прослушивания (**Основной / Дополнит.**) в режиме PIP.

## Меню Поддержка

### Самодиагностика

 Для работы функции диагностики требуется несколько секунд. Это часть нормальной работы телевизора.

- **Тест изображения (Да / Нет):** устранение сбоев изображения.
- **Звуковой тест (Да / Нет):** воспроизведение встроенной мелодии для устранения звуковых сбоев.

 При отсутствии звука из громкоговорителей телевизора перед выполнением проверки звука убедитесь, что для параметра **Выбрать громкогов.** задано значение **Громкогов. ТВ** в меню **Звук**.

 Во время проверки будет воспроизводиться мелодия, даже если для параметра **Выбрать громкогов.** установлено значение **Внеш. громк.**, или звук отключен с помощью кнопки MUTE.

- **Информ. о сигнале:** (только для цифровых каналов) либо качество приема каналов ТВЧ идеальное, либо каналы недоступны. Отрегулируйте антенну, чтобы увеличить уровень сигнала.
  - **Устранение неполадок:** обращайтесь к этим советам при возникновении проблем, связанных с работой телевизора.
-  Если ни один из советов не поможет, обратитесь в центр обслуживания клиентов Samsung.

# Основные операции

## Обновление ПО

**Обновление ПО** можно выполнить путем приема транслируемого сигнала или путем загрузки новой версии микропрограммы с веб-узла [samsung.com](http://samsung.com) на устройство памяти USB.

**Текущая версия** – это программное обеспечение, уже установленное в телевизоре.

Имя программного обеспечения имеет следующий формат: «год/месяц/день\_версия».

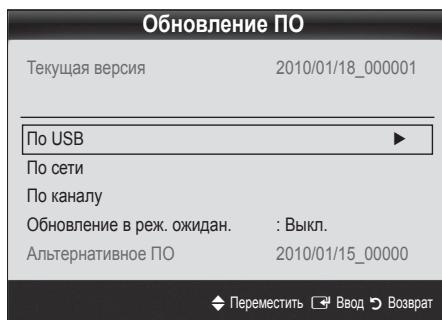

### Установка последней версии

**По USB** : вставьте в гнездо на телевизоре диск USB с файлом обновления микропрограммы, загруженным с веб-узла [www.samsung.com](http://www.samsung.com). Не отсоединяйте питание и не извлекайте диск USB во время обновления. После обновления микропрограммы телевизор автоматически выключится и снова включится. При этом для всех настроек видео и аудио будут восстановлены заводские значения по умолчанию. Рекомендуется записывать свои настройки, чтобы их можно было легко восстановить после обновления.

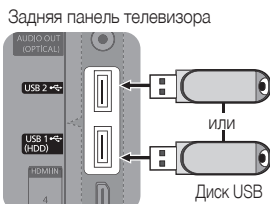

**По сети:** обновление программного обеспечения через Интернет.

Сначала выполните настройку сети. Подробные инструкции см. в разделе «Настройка сети».

Если Интернет-соединение некачественное, оно может неожиданно прерваться. Повторите попытку загрузки. Если проблема повторяется, загрузите обновление с устройства USB.

**По каналу:** обновление программного обеспечения через транслируемый сигнал.

Если данная функция включена во время передачи программного обеспечения, то поиск и загрузка программного обеспечения выполняются автоматически.

Время, необходимое для загрузки программного обеспечения, зависит от состояния сигнала.

**Обновление в реж. ожидан.:** обновление вручную автоматически выполняется в заданное время. Поскольку питание устройства включается автоматически, экран устройства может слегка мигать. Этот эффект может сохраняться более часа до тех пор, пока не будет завершено обновление программного обеспечения.

**Альтернативное ПО** (резервное копирование): отображение версии программного обеспечения, загруженной в режиме **По сети**. Эта функция включается при обновлении ПО, если оно прерывается на последнем этапе.

## Руководство по соединению с ТВЧ

Используйте данную информацию при подключении к телевизору внешних устройств.

## Обращение в Samsung

См. данный раздел, когда телевизор работает неправильно или требуется обновить программное обеспечение. Здесь содержатся сведения о центрах поддержки Samsung и советы по загрузке решений и программ.

### С помощью кабеля HDMI/DVI или кабеля D-sub

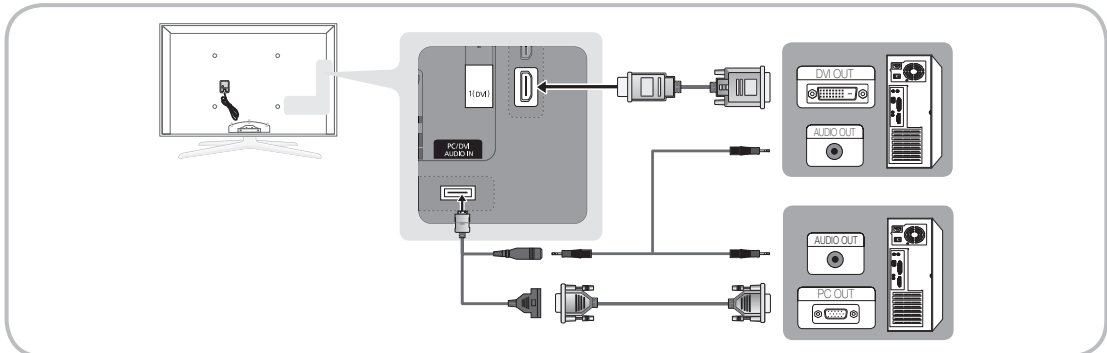

### Режимы отображения (вход D-Sub и HDMI/DVI)

Оптимальное разрешение: 1920 X 1080, 60 Гц.

Режим	Разрешение	Частота горизонтальной развертки (кГц)	Частота вертикальной развертки (Гц)	Частота синхронизации пикселей (МГц)	Полярность синхронизации (Г / В)
IBM	640 x 350.	31.469	70.086	25.175	+/-
	720 x 400	31.469	70.087	28.322	-/+
MAC	640 x 480	35.000	66.667	30.240	-/-
	832 x 624	49.726	74.551	57.284	-/-
	1152 x 870	68.681	75.062	100.000	-/-
VESA CVT	720 x 576	35.910	59.950	32.750	-/+
	1152 x 864	53.783	59.959	81.750	-/+
	1280 x 720	56.456	74.777	95.750	-/+
	1280 x 960	75.231	74.857	130.000	-/+
VESA DMT	640 x 480	31.469	59.940	25.175	-/-
	640 x 480	37.861	72.809	31.500	-/-
	640 x 480	37.500	75.000	31.500	-/-
	800 x 600	37.879	60.317	40.000	+/+
	800 x 600	48.077	72.188	50.000	+/+
	800 x 600	46.875	75.000	49.500	+/+
	1024 x 768	48.363	60.004	65.000	-/-
	1024 x 768	56.476	70.069	75.000	-/-
	1024 x 768	60.023	75.029	78.750	+/+
	1152 x 864	67.500	75.000	108.000	+/+
	1280 x 1024	63.981	60.020	108.000	+/+
	1280 x 1024	79.976	75.025	135.000	+/+
	1280 x 720	45.000	60.000	74.250	+/+
	1280 x 800	49.702	59.810	83.500	-/+
	1280 x 800	62.795	74.934	106.500	-/+
	1280 x 960	60.000	60.000	108.000	+/+
1360 x 768	47.712	60.015	85.500	+/+	
1440 x 900	55.935	59.887	106.500	-/+	
1440 x 900	70.635	74.984	136.750	-/+	
1600 x 1200	75.000	60.000	162.000	+/+	
1680 x 1050	65.290	59.954	146.250	-/+	
VESA GTF	1280 x 720	52.500	70.000	89.040	-/+
	1280 x 1024	74.620	70.000	128.943	-/-
VESA DMT/DTV CEA	1920 x 1080p	67.500	60.000	148.500	+/+

### ПРИМЕЧАНИЕ

- При использовании кабеля HDMI/DVI следует задействовать разъем HDMI IN 1(DVI).
- Режим чересстрочной развертки не поддерживается.
- При выборе нестандартного видеоформата устройство может работать неправильно.
- Поддерживаются режимы раздельной и композитной синхронизации. Режим SOG (Синхронизация по зеленому) не поддерживается.

# Дополнительные операции

## Сетевое подключение

Можно настроить телевизор таким образом, чтобы он осуществлял доступ в Интернет по локальной сети с использованием проводного или беспроводного соединения.

### Подключение к проводной сети

Телевизор можно подключить к локальной сети с помощью кабеля тремя способами:

- Телевизор можно подключить к локальной сети, подсоединив порт локальной сети на задней панели телевизора к внешнему модему с использованием кабеля Cat 5. См. диаграмму ниже.

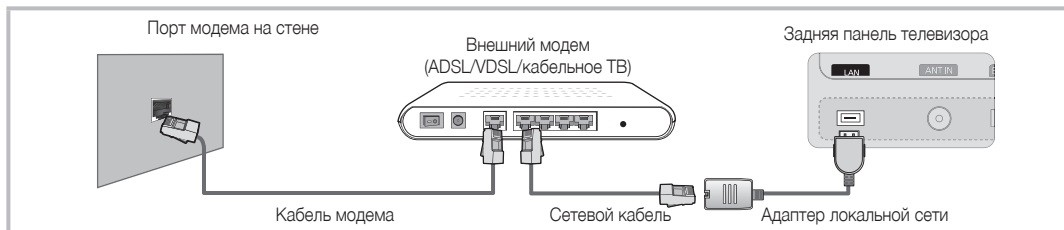

- Телевизор можно подключить к локальной сети, подсоединив порт локальной сети на задней панели телевизора к IP-устройству совместного доступа, которое подсоединено к внешнему модему. Используйте для подключения кабель Cat 5. См. диаграмму ниже.

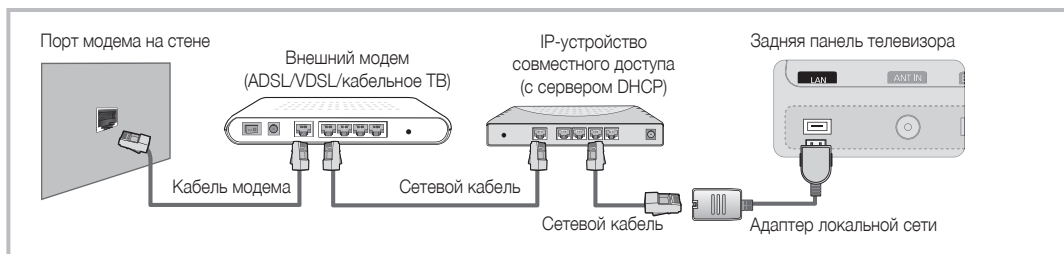

- В зависимости от настройки сети телевизор можно подключать к локальной сети путем соединения порта локальной сети на задней панели телевизора непосредственно к стенной розетке с использованием кабеля 5. См. диаграмму ниже. Обратите внимание, что модем или маршрутизатор подключаются в доме к стенной розетке где-нибудь в другом месте.



Если используется режим динамической сети, следует использовать модем ADSL или маршрутизатор, который поддерживает протокол DHCP (Dynamic Host Configuration Protocol). Модемы и маршрутизаторы, поддерживающие протокол DHCP, автоматически предоставляют значения IP-адреса, маски подсети, шлюза и DNS, которые требуются телевизору для доступа в Интернет, поэтому их не придется вводить вручную. Большинство домашних сетей являются динамическими.



В некоторых сетях требуется указать статический IP-адрес. Если в сети требуется статический IP-адрес, при настройке сетевого соединения необходимо вручную ввести на экране настройки кабельной сети телевизора значения IP-адреса, маски подсети, шлюза и DNS. Чтобы получить значения IP-адреса, маски подсети, шлюза и DNS, обратитесь к своему поставщику услуг Интернета. Если используется компьютер с системой Windows, то эти значения можно узнать на компьютере.

📎 Модемы ADSL, поддерживающие DHCP, можно использовать и в том случае, если в сети требуется статический IP-адрес. Модемы ADSL, поддерживающие DHCP, также позволяют использовать статические IP-адреса.

## Настройка сети (Авто)

Автоматическая **Настройка сети** используется при подключении телевизора к сети, поддерживающей протокол DHCP. Чтобы автоматически настроить подключение телевизора к кабельной сети, выполните следующие действия:

### Автоматическая настройка

1. Подсоедините телевизор к локальной сети, как описано в предыдущем разделе.
2. Включите телевизор, нажмите кнопку MENU на пульте дистанционного управления, с помощью кнопки ▲ или ▼ выберите пункт **Настройка** и нажмите кнопку ENTER .
3. С помощью кнопки ▲ или ▼ выберите в меню **Настройка** пункт **Сеть**, а затем нажмите кнопку ENTER . Появится экран Сеть.

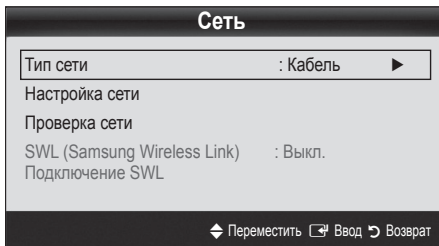

4. На экране **Сеть** выберите пункт **Тип сети**.
5. Для параметра **Тип сети** установите значение **Кабель**.
6. Выберите параметр **Настройка сети**. Появится экран **Настройка сети**.



7. Установите для параметра **Настр.проток. Интернета** значение **Авто**.
8. При выборе значения **Авто** сбор и ввод необходимых значений Интернета происходит автоматически.
9. После завершения нажмите кнопку RETURN на пульте дистанционного управления.
10. Если значения для настройки сетевого подключения не удалось получить с помощью функции **Сеть**, выполните указания для **Ручной** настройки.

## Настройка сети (Ручной)

Режим Ручной функции **Настройка сети** используется при подключении телевизора к сети, в которой требуется статический IP-адрес.

### Получение значений настроек сетевого подключения

На большинстве компьютеров с операционной системой Windows для получения значений параметров сетевого подключения выполните следующие действия:

1. Щелкните правой кнопкой мыши значок сети в правой нижней части экрана.
2. В появившемся раскрывающемся меню выберите пункт **Сост..**
3. В отобразившемся диалоговом окне выберите вкладку **Поддержка**.
4. На вкладке **Поддержка** нажмите кнопку **Сведения**. Отобразятся значения настроек сетевого подключения.

### Настройка вручную

Чтобы настроить подключение телевизора к кабельной сети вручную, выполните следующие действия:

1. Выполните шаги с 1 по 6 в разделе «Автоматическая настройка».
2. Установите для параметра **Настр.проток. Интернета** значение **Ручной**.
3. Нажмите кнопку ▼ на пульте дистанционного управления для перехода к первому полю ввода.
4. Введите значения для параметров **IP-адрес**, **Маска подсети**, **Шлюз** и **Сервер DNS**. Для ввода цифр используйте цифровые кнопки на пульте дистанционного управления, а для перехода из одного поля в другое используйте кнопки со стрелками.
5. После завершения нажмите кнопку RETURN на пульте дистанционного управления.
6. Выберите параметр **Проверка сети** для проверки подключения к Интернету.

# Дополнительные операции

## Подключение к беспроводной сети

Для беспроводного подключения телевизора к сети потребуется беспроводной маршрутизатор или модем, а также адаптер беспроводной сети Samsung (WIS09ABGN, WIS09ABGN2, WIS10ABGN), который подключается к разъему USB на задней или боковой панели телевизора. См. рисунок ниже.

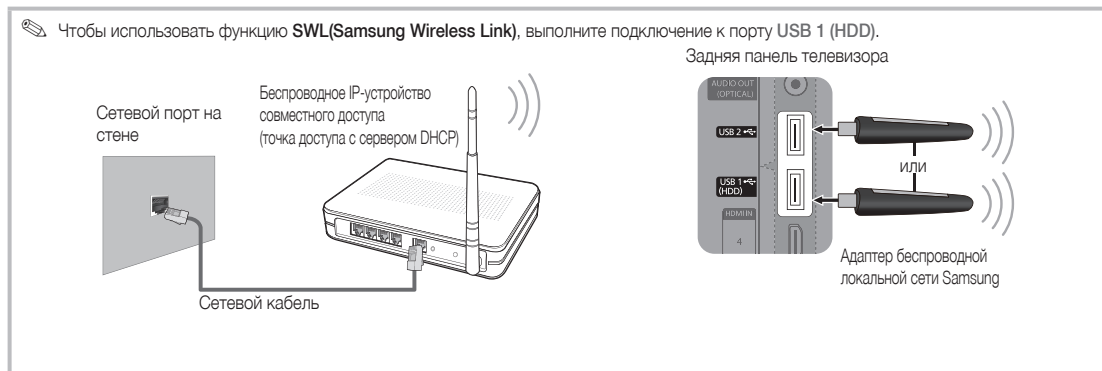

Адаптер беспроводной локальной сети Samsung можно приобрести отдельно в некоторых розничных магазинах, через электронные магазины или на веб-узле Samsungparts.com. Адаптер беспроводной локальной сети Samsung поддерживает протоколы связи IEEE 802.11A/B/G и N. Samsung рекомендует использовать протокол IEEE 802.11N. При воспроизведении видео через соединение IEEE 802.11B/G воспроизведение видео может выполняться с перерывами.

### ПРИМЕЧАНИЕ

- Чтобы пользоваться беспроводной сетью, необходимо установить адаптер беспроводной локальной сети Samsung (WIS09ABGN, WIS09ABGN2, WIS10ABGN).
- Адаптер беспроводной локальной сети Samsung продается отдельно. Адаптер беспроводной локальной сети Samsung можно приобрести в некоторых точках розничной торговли, через электронные магазины или на веб-узле Samsungparts.com.
- Для подключения к беспроводной сети телевизор необходимо соединить с беспроводным IP-устройством совместного доступа. Если беспроводное IP-устройство совместного доступа поддерживает протокол DHCP, то для подсоединения телевизора к беспроводной сети можно использовать протокол DHCP или статический IP-адрес.
- Выберите свободный канал для беспроводного IP-устройства совместного доступа. Если выбранный канал занят другим устройством, установленным рядом, то могут возникнуть помехи или перебои со связью.
- Система безопасности, отличная от перечисленных ниже, не будет работать на телевизоре.
- Если выбран режим High-throughput (Greenfield) 802.11n в чистом виде и в качестве типа шифрования для точки доступа выбран WEP, TKIP или TKIP-AES (WPS2Mixed), телевизоры Samsung не будут поддерживать подключение в соответствии с новыми спецификациями сертификата Wi-Fi.
- Если точка доступа поддерживает WPS (Wi-Fi Protected Setup), то к сети можно подключиться методом нажатия одной кнопки (PBC) или с помощью PIN-кода. WPS автоматически настроит SSID и ключ WPA для каждого режима.
- Если используемый маршрутизатор, модем или устройство не сертифицированы, возможно, их не удастся подключить к телевизору с использованием адаптера беспроводной локальной сети Samsung.
- **Методы подключения:** Подключение к беспроводной сети можно настроить шестью способами.
  - Автонастройка Samsung
  - **PBC (WPS)**
  - Автонастройка (с помощью функции автоматического поиска сети)
  - Настройка вручную
  - **SWL (Samsung Wireless Link)**
  - **Ad-Hoc**
- При подключении через концентратор USB или с помощью удлинительного кабеля USB, отличного от кабеля Samsung, адаптер беспроводной локальной сети Samsung может не распознаваться или работать неправильно.

**Примечание**

Изображение может искажаться на некоторых каналах, если телевизор подключен к адаптеру беспроводной локальной сети Samsung. В таких случаях следует установить соединение, используя один из следующих способов или подключить адаптер беспроводной локальной сети Samsung с помощью кабеля USB в месте, где исключены радиопомехи.

Способ 1	Способ 2
<p>Подключение с использованием прямоугольного адаптера USB</p> 	<p>Подключение через удлинительный кабель</p> <p>✎ Адаптер беспроводной локальной сети Samsung должен быть установлен в защищенном от радиопомех месте, чтобы исключить влияние помех между адаптером и приемником.</p> 

**Настройка сети (Автонастройка Samsung)**

Эта функция имеется в точках доступа, поддерживающих автоматическую настройку Samsung. Если используемая точка доступа это не поддерживает, можно подключиться, используя **PBC (WPS)**, функцию автоматического поиска сети или вручную.

- ✎ Эта функция доступна, если для параметра **SWL(Samsung Wireless Link)** установлено значение **Выкл.**
- ✎ Список оборудования, поддерживающего функцию автонастройки Samsung, можно найти на веб-узле [www.samsung.com](http://www.samsung.com).



**Настройка с использованием функции автонастройки Samsung**

1. Установите точку доступа и телевизор рядом друг с другом и включите оба устройства.
  - ✎ Ввиду различий во времени загрузки приложений, возможно, придется подождать примерно 2 минуты.
  - ✎ Если кабель локальной сети был подключен к порту WAN точки доступа во время выполнения процедуры автоматической настройки Samsung, вы сможете выполнить проверку подключения к Интернету автоматически. Если кабель не был подключен, функция автонастройки Samsung проверит только подключение устройства к точке доступа (проверка подключения к Интернету не выполняется).
2. Спустя 2 минут подсоедините адаптер беспроводной локальной сети Samsung к телевизору. После подключения адаптера беспроводной локальной сети Samsung появится всплывающее окно.
3. Сразу после установления подключения установите точку доступа параллельно адаптеру беспроводной локальной сети Samsung на расстоянии не более 25 см.

4. Дождитесь автоматического установления соединения.
  - ✎ Если с помощью функции автонастройки Samsung не удастся подключить телевизор к точке доступа, появится всплывающее окно с уведомлением об этой ошибке. Произведите сброс точки доступа и повторите попытку. В случае повторной ошибки соединения, выберите один из других способов настройки подключения: PBC (WPS), Авто и Ручной.
5. После установления соединения установите в желаемом месте устройство общего доступа.
  - ✎ Если настройки точки доступа изменились, а также при первом использовании новой точки доступа после покупки, потребуется произвести настройку заново, начиная с шага 1.

**Настройка сети (PBC (WPS))****Настройка с использованием PBC (WPS)**

Если на маршрутизаторе имеется кнопка PBC (WPS), выполните следующие действия.

1. Подсоедините телевизор к локальной сети, как описано в предыдущем разделе.
2. Включите телевизор, нажмите кнопку **MENU** на пульте дистанционного управления, с помощью кнопки **▲** или **▼** выберите пункт **Настройка** и нажмите кнопку **ENTER** .
3. С помощью кнопки **▲** или **▼** выберите в меню **Настройка** пункт **Сеть**, а затем нажмите кнопку **ENTER** .
4. На экране **Сеть** выберите пункт **Тип сети**.
5. Установите для параметра **Тип сети** значение **Беспроводная**.
6. Выберите параметр **Настройка сети**. Появится экран **Настройка сети**.

# Дополнительные операции



- Нажмите красную кнопку на пульте дистанционного управления.
- В течение ближайших 2 минут нажмите кнопку PBC (WPS) на маршрутизаторе. Проигрыватель на телевизоре автоматически получит все значения параметров, которые требуются для подключения к сети.
- После настройки сетевого соединения нажмите кнопку RETURN, чтобы выйти из экрана **Настройка сети**.

## Настройка сети (Авто)

Большинство беспроводных сетей защищены дополнительной системой безопасности, требующей от подключаемых устройств предоставления зашифрованного кода безопасности, который называется «Кодом доступа» или «Кодом безопасности». Ключ безопасности представляет собой парольную фразу (обычно слово или последовательность букв и цифр определенной длины), которую пользователь должен ввести при настройке безопасности беспроводной сети. При выборе этого метода настройки беспроводного сетевого соединения и при наличии ключа безопасности беспроводной сети во время процедуры настройки пользователь должен ввести парольную фразу.

### Автоматическая настройка

Чтобы выполнить автоматическую настройку беспроводного соединения, выполните следующие действия:

- Выполните шаги с 1 по 6 раздела «Настройка с использованием PBC (WPS)» (стр. 31).
- С помощью кнопки ▼ выберите пункт **Настр.проток. Интернета**, затем нажмите кнопку ENTER [↵]. С помощью кнопки ▲ или ▼ выберите пункт **Авто**, затем нажмите кнопку ENTER [↵].
- С помощью кнопки ▲ перейдите к пункту **Выбор сети**, затем нажмите кнопку ENTER [↵]. Эта **Сеть** сети выполняет поиск доступных беспроводных сетей. По завершении поиска отображается список доступных сетей.
- В списке сетей с помощью кнопки ▲ или ▼ выберите сеть, а затем нажмите кнопку ENTER [↵].

Если для точки доступа выбран режим невидимая, необходимо выбрать параметр **Добавить сеть** и ввести соответствующие значения для параметров **Имя сети** и **Ключ безопасности**, чтобы установить соединение.

- Если появится всплывающее окно защита/PIN, перейдите к шагу 6. Если появится экран подключения к сети, перейдите к шагу 10.
- С помощью кнопки ▲ или ▼ выберите пункт **Защита** или **PIN**. Для большинства домашних сетей следует выбрать **Защита** (для **Ключ безопасности**). Появится экран **Защита**.

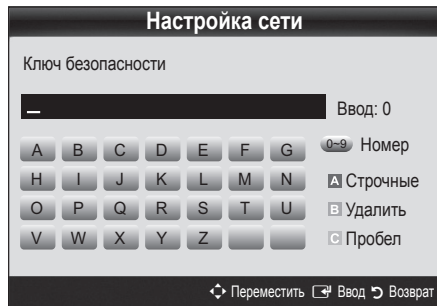

- В окне **Защита** введите парольную фразу своей сети.  
Парольную фразу можно найти в одном из окон установки, которые использовались для настройки маршрутизатора или модема.
- Для ввода парольной фразы выполните следующие указания.
  - Для ввода цифр используйте цифровые кнопки на пульте дистанционного управления.
  - Для перехода от одной кнопки на экране **Ключ безопасности** к другой используйте кнопки со стрелками.
  - Для переключения регистра или отображения списка символов нажмите красную кнопку.
  - Чтобы ввести букву или символ, перейдите к этой букве или символу, а затем нажмите кнопку ENTER [↵].
  - Чтобы удалить последнюю введенную букву или цифру, нажмите зеленую кнопку на пульте дистанционного управления.
- После завершения нажмите синюю кнопку на пульте дистанционного управления. Появится экранное меню подключения к сети.
- Подождите, пока не отобразится окно подтверждения соединения, а затем нажмите кнопку ENTER [↵]. Снова появится экран **Настройка сети**.
- Чтобы проверить подключение, нажмите кнопку RETURN и выберите пункт **Проверка сети**, а затем нажмите кнопку ENTER [↵].

## Настройка сети (Ad-Hoc)

к мобильным устройствам можно подключаться не через точку доступа, а через адаптер беспроводной локальной сети Samsung в одноранговой сети.

 Эта функция доступна, если для параметра **SWL (Samsung Wireless Link)** установлено значение **Выкл.**

### Подключение нового однорангового устройства

1. Выполните шаги с 1 по 6 раздела «Настройка с использованием PBC (WPS)» (стр. 31).
2. Нажмите **Выбор сети**. Появится список устройств и сетей.
3. Во время отображения списка устройств нажмите синюю кнопку на пульте дистанционного управления.

 Отобразится сообщение «**Одноранг. сеть пред. собой прямое соед. Wi-Fi с сот. телеф. или комп. Функции существующей сетевой системы могут быть ограничены. Изменить сетевое подключение?**».

4. Введите созданные **Имя сети** и **Ключ безопасности** на устройстве, которое требуется подключить.

### Подключение к существующему устройству одноранговой сети

1. Выполните шаги с 1 по 6 раздела «Настройка с использованием PBC (WPS)» (стр. 31).
2. Нажмите **Выбор сети**. Появится список устройств и сетей.
3. Выберите нужное устройство в списке устройств.
4. Если требуется ключ безопасности, введите его.

 Если сеть работает ненадлежащим образом, проверьте, правильно ли введены **Имя сети** и **Ключ безопасности**. Ошибка при вводе значения параметра **Ключ безопасности** может стать причиной сбоя.

## Настройка сети (Ручной)

Если другие способы не работают, необходимо ввести значения параметров сети вручную.



### Получение значений настроек сетевого подключения

На большинстве компьютеров с операционной системой Windows для получения значений параметров сетевого подключения выполните следующие действия:

1. Щелкните правой кнопкой мыши значок сети в правой нижней части экрана.
2. Во всплывающем меню выберите пункт **Состояние**.
3. В отобразившемся диалоговом окне выберите вкладку **Поддержка**.
4. На вкладке **Поддержка** нажмите кнопку **Сведения**. Отобразятся параметры сети.

### Настройка вручную



Чтобы ввести значения параметров подключения к сети вручную, выполните следующие действия:

1. Выполните шаги с 1 по 6 раздела «Настройка с использованием PBC (WPS)» (стр. 31).
2. С помощью кнопки **▼** выберите пункт **Настр.проток. Интернета**, затем нажмите кнопку **ENTER** . С помощью кнопки **▲** или **▼** выберите пункт **Ручной**, затем нажмите кнопку **ENTER** .
3. С помощью кнопки **▼** перейдите к первому полю ввода (IP-адрес).
4. С помощью цифровых кнопок введите цифры.
5. По завершении ввода в каждом поле нажмите кнопку **▶** для перехода к следующему полю. Для перемещения вверх, вниз и обратно можно также использовать другие кнопки со стрелками.
6. Введите значения для параметров **IP-адрес**, **Маска подсети** и **Шлюз**.
7. С помощью кнопки **▲** или **▼** выберите пункт **DNS**.
8. С помощью кнопки **▼** перейдите к первому полю ввода DNS. Введите цифры, как показано выше.
9. После завершения нажмите кнопку **▲**, чтобы перейти в раздел **Выбор сети**. Выберите сеть, а затем нажмите кнопку **ENTER** .
10. Перейдите к шагу 4 в разделе «Автоматическая настройка» (стр. 32) и следуйте соответствующим указаниям.

# Дополнительные операции

## SWL (Samsung Wireless Link)

Эта функция позволяет подключить к телевизору устройство Samsung, поддерживающее PBC (WPS). Устройства можно подключать к телевизору, даже если к телевизору не подключено устройство общего доступа.

-  Для использования функции Internet@TV к беспроводной сети должна быть подключена точка доступа.
-  Если адаптер беспроводной локальной сети Samsung подключен к порту USB 2, сеть может работать неправильно. Рекомендуется подключать его к порту USB 1 (HDD).
-  Поддерживаются только устройство общего доступа, работающие на частоте 2,4 ГГц. Устройства общего доступа, работающие на частоте 5 ГГц, не поддерживаются.





## Подключение SWL

К телевизору можно напрямую подключать устройство, поддерживающее PBC (WPS).

-  Эта функция доступна, если для параметра **SWL (Samsung Wireless Link)** установлено значение **Вкл.**

### Подключение Samsung Wireless Link

Для установления соединения выполните следующие действия.

1. Выполните шаги с 1 по 5 раздела "Настройка с использованием PBC (WPS)" (стр. 31).
2. Выберите пункт **SWL(Samsung Wireless Link)** с помощью кнопки **▼** и нажмите кнопку **ENTER** , чтобы включить этот параметр.
3. Выберите пункт **Подключение SWL** с помощью кнопки **▼** и нажмите кнопку **ENTER** .
4. Если появится сообщение "**Нажмите кнопку PBC на устройстве с поддержкой PBC(WPS) для подключения в течение 120 секунд.**", нажмите кнопку PBC на устройстве, чтобы установить подключение.
  -  Для получения дополнительных сведений см. руководство по настройке беспроводной сети подключаемого устройства.
5. Если устройство правильно подключено к телевизору после начала отсчета в окне сообщения, то это окно сообщения исчезнет автоматически.
  -  Если не удастся установить соединение, повторите попытку через 2 минуты.

### Если телевизору не удается подключиться к Интернету

Телевизор может не подключаться к Интернету из-за того, что ваш поставщик услуг Интернета мог ввести постоянный MAC-адрес (уникальный идентификационный номер) вашего компьютера или модема, который используется для проверки подлинности при подключении к Интернету в качестве средства для предотвращения несанкционированного доступа. Поскольку у телевизора другой MAC-адрес, поставщик услуг Интернета не может осуществить проверку подлинности его MAC-адрес и телевизор не подключается к Интернету.

Чтобы решить эту проблему, узнайте у своего поставщика услуг Интернета процедуру подключения других устройств к Интернету кроме компьютера (например, телевизора).

Если поставщик услуг Интернета запрашивает идентификатор или пароль для подключения к Интернету, возможно, телевизор к Интернету подключить не удастся. В этом случае при подключении к Интернету необходимо ввести свое имя пользователя или пароль. Ошибка подключения к Интернету может возникать из-за ошибки неполадок брандмауэра. В этом случае обратитесь к поставщику услуг Интернета.

Если не удастся подключиться к Интернету даже после выполнения инструкций, полученных от поставщика услуг Интернета, обратитесь в компанию Samsung Electronics по телефону 1-800-SAMSUNG.

## Media Play

MEDIA.P



Возможность воспроизведения записанных телепрограмм, фото-, видео- и/или музыкальных файлов, хранящихся на устройстве USB MSC (Mass Storage Class) и/или компьютере.

MediaPlay

Записанные ТВ-программы



## Подключение устройства USB

1. Включите телевизор.
2. Подключите устройство USB, содержащее записанные телепрограммы, файлы фотографий, музыкальные файлы и/или видеофайлы, к разъему USB 1 (HDD) или USB 2 на боковой панели телевизора.
3. После подключения устройства USB к телевизору появится всплывающее окно. После этого можно выбрать функцию **Media Play**.

Задняя панель телевизора

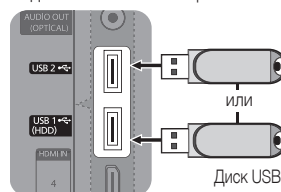

## Подключение к компьютеру через сеть

Можно воспроизводить изображения, музыку и видео, сохраненные на компьютере, через сетевое соединение в режиме **Media Play**.

Если функция **Media Play** используется для файла, сохраненного на компьютере, следует загрузить программу PC Share Manager и соответствующее руководство пользователя с узла [www.samsung.com](http://www.samsung.com).

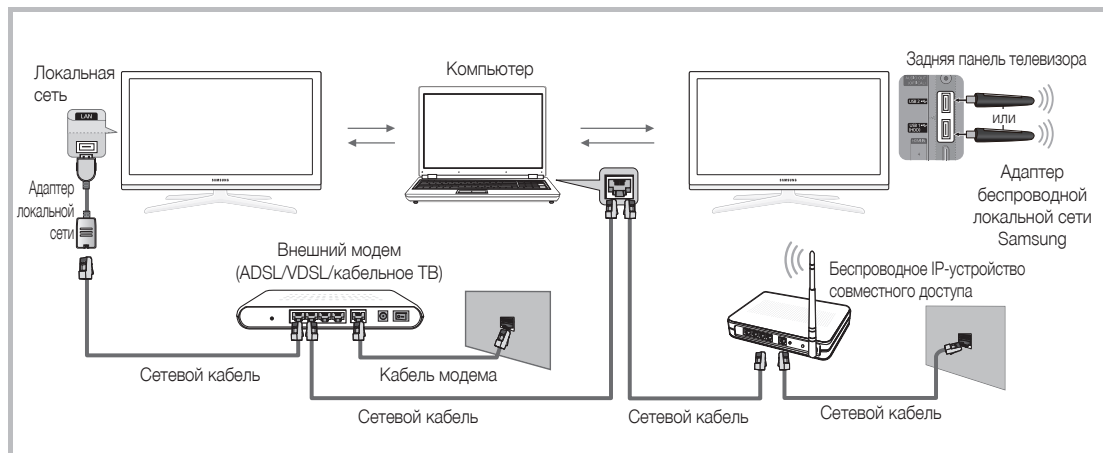



1. Для получения дополнительной информации о настройке сети см. раздел «Сетевое подключение» (стр. 28).
  - Рекомендуется размещать телевизор и компьютер в одной и той же подсети. Первые 3 части адреса подсети, IP-адресов телевизора и компьютера должны быть одинаковыми, и только последняя часть (адрес хоста) должна быть изменена. (например, IP-адрес: 123.456.789.\*\*)
2. С помощью сетевого кабеля подсоедините компьютер, на который будет установлена программа Samsung PC Share Manager, к внешнему модему.
  - Можно подсоединить телевизор к компьютеру напрямую без подключения его к устройству совместного доступа (маршрутизатору).

# Дополнительные операции

- ✎ Ниже перечислены функции, которые не поддерживаются при подключении к компьютеру через сеть.
  - Функции **Фоновая музыка** и **Настройка фоновой музыки**.
  - Сортировка файлов по предпочтениям в папках **Фотографии**, **Музыка** и **Видео**.
  - Функции кнопок ◀ (REW) и ▶ (FF) во время воспроизведения видео.
- ✎ Технология Divx DRM, функция воспроизведения нескольких звуковых дорожек и функция встроенных субтитров не поддерживаются.
- ✎ Использование программы Samsung PC Share Manager на компьютере должно быть разрешено в брандмауэре.
- ✎ При сетевом подключении в режиме **Media Play**, в зависимости от функций предоставляемого сервера, могут произойти следующие сбои.
  - Может измениться метод сортировки.
  - Может не поддерживаться функция поиска сцены.
  - Функция возобновления воспроизведения видео **Непрер.** может не поддерживаться.
    - Функцию **Непрер.** не могут применять сразу несколько пользователей. (Устройство запоминает только момент остановки воспроизведения, выбранный самым последним пользователем.)
  - Функции кнопок ◀ или ▶ могут не работать в зависимости от данных содержимого.
  - При воспроизведении видео в режиме Media Play через сетевое соединение возможно прерывание файла.
- ✎ При использовании нелегальных файлов мультимедиа в работе данной функции могут наблюдаться сбои.
- ✎ Информация, которую необходимо знать до начала использования **Media Play**
  - Протокол MTP (Media Transfer Protocol) не поддерживается.
  - Поддерживаются файловые системы FAT16, FAT32 и NTFS.
  - Цифровые камеры и аудиоустройства USB некоторых типов могут быть несовместимы с этим телевизором.
  - Функция Media Play поддерживает только устройства USB MSC (Mass Storage Class). MSC – это устройства Mass Storage Class с возможностью передачи данных единым целым. Примерами устройств MSC являются флэш-диски, устройства чтения флэш-карт и жесткие диски USB (не поддерживаются концентраторы USB). Устройства следует подключать непосредственно к порту USB телевизора.
  - Перед подключением к телевизору создайте резервные копии файлов, чтобы предотвратить повреждение или потерю данных. Компания SAMSUNG не несет ответственности за любые повреждения файлов и потерю данных.
  - Подключите жесткий диск USB к назначенному порту (порт USB 1 (HDD)).
  - Не отключайте устройство USB во время загрузки.
  - Чем больше разрешение изображения, тем больше времени требуется для его отображения на экране.
  - Максимально возможное разрешение JPEG – 15360 X 8640 пикселей.
  - Если файл поврежден или имеет несовместимый формат, отображается сообщение Формат файла не поддерживается.
  - Если в качестве критерия для сортировки файлов выбран основной вид, в каждой папке могут отображаться до 1000 файлов.
  - Файлы MP3 с технологией DRM, которые были загружены с платного узла, воспроизвести невозможно. Digital Rights Management (DRM) – это технология, которая поддерживает создание содержимого, распространение и полное интегрированное управление содержимым, включая защиту прав и интересов поставщиков содержимого, предотвращение незаконного копирования содержимого, а также управление выставлением счетов и платежами.
  - Если подключено более двух устройств PTP, то можно использовать только одно устройство за раз.
  - Если подключено более двух устройств MSC, возможно, некоторые из них не будут распознаваться. Устройство USB, для работы которого требуется большая мощность (более 500 мА или 5 В), возможно, поддерживаться не будет.
  - Если во время подключения или использования устройства USB отобразится предупреждающее сообщение о превышении мощности, возможно, устройство не распознается или неисправно.
  - При отсутствии входного сигнала в течение времени, установленного для параметра **Время автозачитки**, запускается экранная заставка.
  - При подключении к телевизору некоторых моделей внешнего жесткого диска режим энергосбережения этого диска может быть автоматически сброшен.
  - При использовании удлинительного кабеля USB устройство USB может не распознаваться или могут не читаться файлы, хранящиеся на данном устройстве.
  - Если устройство USB не распознается при подключении к телевизору, нарушен список файлов, хранящихся на устройстве, или какой-либо файл из списка не воспроизводится, подсоедините устройство USB к компьютеру, отформатируйте его и проверьте соединение.
  - Чтобы окончательно удалить из компьютера файл, который ранее был удален, но обнаруживается при запуске режима Media Play, используйте на компьютере функцию «Очистить корзину».

## Элементы, отображаемые на экране

С помощью кнопок вверх/вниз/вправо/влево перейдите к нужному файлу и затем нажмите кнопку ENTER  или  (Воспр.). Начнется воспроизведение файла.

 Поддержка функций **Просмотр устройств** и **Дом** на домашней странице **Media Play**.

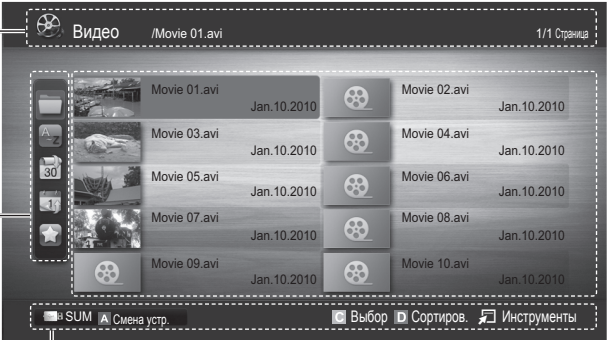

Информация: можно узнать имя выбранного файла, а также номер файла и страницы.

Критерии сортировки списка: отображаются критерии сортировки.

Критерии сортировки зависят от содержания.

Кнопки управления

-  Красная (**Смена устр.**): выбор подсоединенного устройства.
-  Зеленая (**Предпочтение**): установка предпочтения файлов. (не поддерживается при выборе критерия Основной вид)
-  Желтая (**Выбор**): выбор нескольких файлов из списка. Выбранные файлы отмечаются значком.
-  Синяя (**Сортиров.**): выбор списка критериев сортировки.
-  **Инструменты**: отображение меню параметров.

 С помощью кнопки  (REW) или  (FF) можно перейти на следующую или предыдущую страницу в списке файлов.

Список файлов: возможность подтверждения файлов и групп, распределяемых по категориям.











## Записанные ТВ-программы

Для записи или сдвига по времени подключенное устройство должно быть отформатировано в формате, поддерживающем запись. Чтобы использовать жесткий диск USB, требуется отформатировать устройство, выбрав **Формат устройства**.

 Во время форматирования устройства это устройство не рекомендуется отсоединять. При форматировании устройства все файлы будут удалены.

 Перед форматированием устройства на телевизоре создайте резервные копии файлов, чтобы предотвратить повреждение или потерю данных. Компания SAMSUNG не несет ответственности за любые повреждения файлов и потерю данных.

### Воспроизведение записанной ТВ-программы

1. С помощью кнопки  или  выберите пункт **Записанная ТВ-пр.**, затем нажмите кнопку ENTER  в меню **Media Play**.
2. С помощью кнопки /// выберите необходимый пункт в списке файлов.
3. Нажмите кнопку ENTER  или кнопку  (Воспроизведение).
  - Выбранный файл и время его воспроизведения отображаются в верхней части экрана.
  - Во время воспроизведения записанной телепрограммы с помощью кнопок  и  можно осуществлять поиск.



### Функциональные кнопки

 Зеленая (**повторное воспроизведение раздела**): Можно настроить функцию для повтора раздела. Можно также просмотреть желаемый раздел.

# Дополнительные операции

## Использование функции Режим Timeshift TOOLS

Если вы пропустили показ какой-либо телевизионной передачи, данная функция позволит вам просмотреть ее в записи.

Когда для функции **Режим Timeshift** задано значение **Авто**, в памяти телевизора сохраняется текущий просматриваемый канал, который затем будет записываться автоматически.

Когда для функции **Режим Timeshift** задано значение **Ручной**, то при нажатии кнопки  (Воспр.) в памяти телевизора канал будет сохранен для записи.

### ПРИМЕЧАНИЕ

- Записанное видео защищено технологией DRM (Digital Rights Management) и не может быть воспроизведено на компьютере или других телевизорах, а также при смене материнской платы телевизора.
- Передаваемые данные не могут быть записаны.
- Доступность функции записи и функции **Режим Timeshift** зависит от качества изображения и объема свободного пространства на жестком диске.
- Если нажать кнопку **▲** или **▼**, можно просматривать текущий канал в прямом эфире или просматривать с начала записанную телепередачу.
- Функция **Режим Timeshift** работает в течение не более чем 90 минут.
- После работы функции **Режим Timeshift** в течение максимального количества времени, для параметра времени будет установлено значение «00:00:00». Обратите внимание, что если воспроизведение телепередачи было приостановлено, оно будет автоматически возобновлено.
- Если достигнут предел свободного объема памяти накопителя USB – 5%, текущий процесс записи будет завершен.
- Если запись выполняется с использованием функции PVR (Personal Video Recorder) и устройства, поддерживающего функцию HDMI-CEC, приоритет имеет функция PVR.
- Во время воспроизведения или в режиме **Режим Timeshift** изображение будет отображаться в соответствии с настройками экрана телевизора.
- Если изменить источник ввода во время воспроизведения, экран будет оставаться пустым до завершения процесса внесения изменений.
- Приложение, которое не поддерживает ни запись, ни функцию **Режим Timeshift** будет автоматически закрыто при попытке его запуска во время использования одной из этих функций.
- Перед окном приложения может отобразиться сообщение, оповещающее о прекращении записи или работы функции **Режим Timeshift**.
- Функция **Режим Timeshift** не поддерживается для аналоговых каналов.
- Функция записи и функция **Режим Timeshift** недоступны для каналов, заблокированных с помощью функции **Замок**.
- Если устройство USB не прошло **Тест произв-ти устройства**, оно должно пройти тест **Формат устройства** и **Тест произв-ти устройства** повторно перед выполнением записи с помощью функции **Телегид** или **Диспетчер каналов**.
- Функции записи и **Режим Timeshift** можно использовать только устройством хранения USB, которое прошло процедуру **Тест произв-ти устройства**.
- При попытке записи или использования функции **Режим Timeshift** с устройством, которое не прошло процедуру **Тест произв-ти устройства**, функция не запустится.
- Если нажать кнопку  (REC) на пульте дистанционного управления, когда отображается экран **Диспетчер каналов** или заполнить запись с использованием функции **Зап. по тайм.**, запись с телевизора может начаться или прекратится на 1 или 2 позже, поскольку на обработку команды требуется некоторое время.
- Если устройство USB, предназначенное для записи, подключено, существующие файлы функции **Режим Timeshift** или файлы записи, которые были сохранены некорректно, будут автоматически удалены.
- Если во время записи переключиться на режим внешнего входа, запись продолжится, однако кнопка  (REC) будет недоступна.
- Если какая-либо функция, которая отключает телевизор (**Таймер сна**, таймер отключения и т.д.) настроена на время, которое конфликтует с записью, телевизор отключится после завершения записи.

## Видео

### Воспроизведение видео

- С помощью кнопки ◀ или ▶ выберите пункт **Видео**, затем нажмите кнопку ENTER [↵] в меню **Media Play**.
- С помощью кнопки ◀/▶/▲/▼ выберите необходимый пункт в списке файлов.
- Нажмите кнопку ENTER [↵] или кнопку [▶] (Воспроизведение).
  - Выбранный файл и время его воспроизведения отображаются в верхней части экрана.
  - При отсутствии данных о продолжительности видео время воспроизведения и строка состояния не отображаются.
  - С помощью кнопки ◀ и ▶ можно перемещаться по видео во время его воспроизведения.

📎 В этом режиме можно просматривать видеоролики игры, но саму игру воспроизвести невозможно.

- Поддерживаемые форматы субтитров

Название	Расширение файла	Формат
Текст MPEG-4, зависящий от времени	.txt	XML
SAMI	.smi	HTML
SubRip	.srt	строковый
SubViewer	.sub	строковый
Micro DVD	.sub или .txt	строковый



- Поддерживаемые форматы видео

Расширение файла	Контейнер	Видеокодек	Разрешение	Частота кадров (кадр/с)	Скорость передачи (Мбит/с)	Аудиокодек
*.avi *.mkv	AVI MKV	Divx 3.11/4.x/5.1/6.0	1920 x 1080	6 ~ 30	8	MP3/AC3/LPCM/ADPCM/ DTS Core
		XviD	1920 x 1080	6 ~ 30	8	
		H.264 BP/MP/HP	1920 x 1080	6 ~ 30	25	
		MPEG4 SP/ASP	1920 x 1080	6 ~ 30	8	
		Motion JPEG	800 x 600	6 ~ 30	8	
*.asf	ASF	Divx 3.11/4.x/5.1/6.0	1920 x 1080	6 ~ 30	8	MP3/AC3/LPCM/ADPCM/ WMA
		XviD	1920 x 1080	6 ~ 30	8	
		H.264 BP/MP/HP	1920 x 1080	6 ~ 30	25	
		MPEG4 SP/ASP	1920 x 1080	6 ~ 30	8	
*.wmv	ASF	Window Media Video 9	1920 x 1080	6 ~ 30	25	WMA
*.mp4	MP4	H.264 BP/MP/HP	1920 x 1080	6 ~ 30	25	MP3/ADPCM/AAC
		MPEG4 SP/ASP	1920 x 1080	6 ~ 30	8	
		XVID	1920 x 1080	6 ~ 30	8	
*.3gp	3GPP	H.264 BP/MP/HP	1920 x 1080	6 ~ 30	25	ADPCM / AAC / HE-AAC
		MPEG4 SP/ASP	1920 x 1080	6 ~ 30	8	
*.vro *.vob	VRO VOB	MPEG1	1920 x 1080	24 / 25 / 30	30	AC3/MPEG/LPCM
		MPEG2	1920 x 1080	24 / 25 / 30	30	
*.mpg *.mpeg	PS	MPEG1	1920 x 1080	24 / 25 / 30	30	AC3/MPEG/LPCM/AAC
		MPEG2	1920 x 1080	24 / 25 / 30	30	
		H.264	1920 x 1080	6 ~ 30	25	
*.ts *.tp *.trp	TS	MPEG2	1920 x 1080	24 / 25 / 30	30	AC3/AAC/MP3/DD+/HE-AAC
		H.264	1920 x 1080	6 ~ 30	25	
		VC1	1920 x 1080	6 ~ 30	25	

# Дополнительные операции

## Другие ограничения



### ПРИМЕЧАНИЕ

- При наличии проблем с содержимым кодека данный кодек поддерживаться не будет.
- Если данные для контейнера неверны и файл поврежден, то правильное воспроизведение контейнера невозможно.
- Звук или видео могут отсутствовать, если обычная скорость передачи/частота кадров содержимого превышает параметры скорости, указанные в приведенной выше таблице.
- При наличии ошибки в таблице индексов функция поиска (перехода) не поддерживается.

Видеодекoder	Аудиодекoder
<ul style="list-style-type: none"><li>• Поддерживает форматы до H.264, Level 4.1</li><li>• Форматы H.264 FMO/ASO/RS, VC1 SP/MP/AP L4 и AVCHD не поддерживаются.</li><li>• XVID, MPEG4 SP, ASP:<ul style="list-style-type: none"><li>– Ниже 1280 x 720: не более 60 кадров</li><li>– Выше 1280 x 720: не более 30 кадров</li></ul></li><li>• Форматы свыше GMC 2 не поддерживаются.</li><li>• Формат H.263 не поддерживается.</li><li>• Поддерживается только Samsung Techwin MJPEG.</li></ul>	<ul style="list-style-type: none"><li>• Поддержка до WMA 7, 8, 9, STD</li><li>• WMA 9 PRO не поддерживает форматы многоканального аудио с двумя дополнительными каналами или аудио без потерь.</li><li>• Частота дискретизации WMA 22050 Гц (моно) не поддерживается.</li></ul>

## Функция непрерывного воспроизведения записанного файла или видеофайла (Продолжить воспр.)

После выхода из режима воспроизведения Записанная ТВ-пр. или Видео воспроизведение можно будет возобновить позднее с места, на котором оно было остановлено.



При нажатии кнопки **ENTER** (Главы) во время воспроизведения файла можно разделить сцену по своему усмотрению на 5 разделов и переходить по ним.



Если данные индекса повреждены или не поддерживаются, вы не сможете использовать функцию **Главы**.

1. В разделе списка файлов выберите видеофайл для непрерывного воспроизведения, используя кнопку ◀ или ▶.
2. Нажмите кнопку ▶ (Воспроизведение) / ENTER.
3. Выберите **Непрер.** (Продолжить воспр.), нажав синюю кнопку.



Синяя кнопка доступна при возобновлении воспроизведения.



Если для параметра **Справка непрер. воспр.** выбрано значение **Вкл.** в меню **Настройки**, при возобновлении воспроизведения видеофайла отобразится всплывающее сообщение.

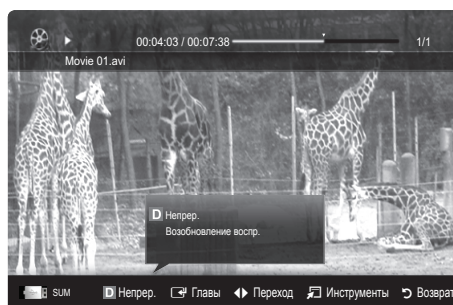

## Музыка

### Воспроизведение музыки

1. С помощью кнопки ◀ или ▶ выберите пункт **Музыка**, затем нажмите кнопку ENTER [↵] в меню **Media Play**.
2. С помощью кнопки ◀/▶/▲/▼ выберите необходимый пункт в списке файлов.
3. Нажмите кнопку ENTER [↵] или кнопку ▶ (Воспроизведение).
  - С помощью кнопок ◀ и ▶ можно перемещаться по музыкальной дорожке во время ее воспроизведения.
  - Во время воспроизведения кнопки ◀◀ (REW) и ▶▶ (FF) не работают.

✎ Отображаются только файлы с расширением MP3 и PCM. Файлы с другими расширениями не отображаются, даже если они хранятся на том же самом устройстве USB.

✎ Если при воспроизведении файлов MP3 слышен странный звук, настройте параметр **Эквалайзер** в меню **Звук**. (При воспроизведении перемодулированного файла MP3 могут возникнуть проблемы со звуком.)

✎ Можно создать список **Список воспр.**, выбрав желательные музыкальные произведения файла, а затем воспроизводить произведения этого списка (**Список воспр.**).

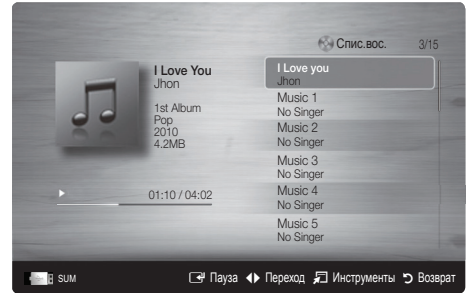

## Фотографии

### Просмотр фотографии (или слайд-шоу)

1. С помощью кнопки ◀ или ▶ выберите пункт **Фотографии**, затем нажмите кнопку ENTER [↵] в меню **Media Play**.
2. С помощью кнопки ◀/▶/▲/▼ выберите необходимый пункт в списке файлов.
3. Нажмите кнопку ENTER [↵] или кнопку ▶ (Воспроизведение).
  - Когда отображается список фотографий, нажмите кнопку ▶ (Воспроизведение) / ENTER [↵] на пульте дистанционного управления, чтобы запустить слайд-шоу.
  - В слайд-шоу будут включены все файлы из списка файлов.
  - Во время слайд-шоу будут отображаться файлы из текущей папки по порядку.

✎ Музыкальные файлы будут автоматически воспроизводиться во время слайд-шоу, если для параметра **Фоновая музыка** установлено значение **Вкл.**

✎ Настройки режима **BGM режим** нельзя изменить до тех пор, пока не закончится загрузка содержимого в режиме BGM.



# Дополнительные операции

## Воспроизведение нескольких файлов

### Воспроизведение выбранных записанных/видеофайлов/ музыкальных файлов/файлов фотографий

1. Нажмите желтую кнопку в списке файлов, чтобы выбрать необходимый файл.
2. Повторите описанную выше операцию, чтобы выбрать несколько файлов.



#### ПРИМЕЧАНИЕ

- Слева от выбранных каналов отобразится метка ✓.
  - Чтобы отменить выбор, еще раз нажмите желтую кнопку.
  - Чтобы отменить выбор всех файлов, нажмите кнопку **TOOLS** и выберите пункт **Отменить все**.
3. Нажмите кнопку **TOOLS** и выберите пункт **Воспр. выбранное содерж.**

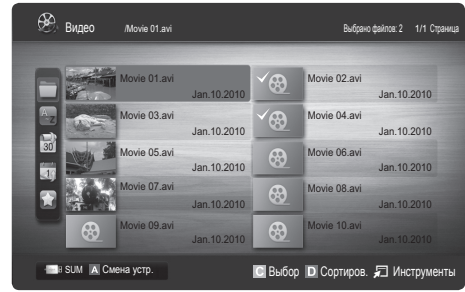

### Воспроизведение группы записанных файлов телепрограмм/ видеофайлов/музыкальных файлов/файлов фотографий

1. Когда отображается список файлов, перейдите к любому файлу из необходимой группы файлов.
2. Нажмите кнопку **TOOLS** и выберите пункт **Воспр. текущ. гр.**

## Дополнительная функция в Media Play

### Сортировка списка файлов

Нажмите синюю кнопку в списке файлов, чтобы рассортировать файлы.

Категория	Значение	Записанные ТВ-программы	Видео	Музыка	Фотографии
Основной вид	Отображается вся папка. Фотографию можно просмотреть, выбрав папку.		▼	▼	▼
Название	Сортировка и отображение названий файлов по символу/номеру/алфавиту/другому признаку.	▼	▼	▼	▼
Предпочтение	Сортировка и отображение файлов по предпочтениям. С помощью зеленой кнопки можно внести изменения в список предпочитаемых файлов.	▼	▼	▼	▼
Сам. поз. дата	Сортировка и отображение файлов по дате, начиная с последней.	▼	▼		▼
Сам. ран. дата	Сортировка и отображение файлов по дате, начиная с первой.	▼	▼		▼
Артист	Сортировка музыкальных файлов по имени исполнителя в алфавитном порядке.			▼	
Альбом	Сортировка музыкальных файлов по названию альбома в алфавитном порядке.			▼	
Жанр	Сортировка музыкальных файлов по жанру.			▼	
Настр.	Сортировка музыкальных файлов по тональности. Информацию о тональности композиции можно изменить.			▼	
Ежемес.	Сортировка и отображение файлов фотографий по месяцам. Сортировка выполняется только по месяцам (январь-декабрь) без учета года.	▼			▼
Канал	Сортировка записанных файлов по названиям каналов.	▼			

## Меню параметров воспроизведения записанных ТВ-программ/видео/музыки/фотографий

Во время воспроизведения файла нажмите кнопку TOOLS.

Категория	Значение	Записанные ТВ-программы	Видео	Музыка	Фотографии
Название	Переход непосредственно к другому файлу.	▼	▼		
Режим повтора	Повторное воспроизведение записанных ТВ-программ, видео- и музыкальных файлов.	▼	▼	▼	
Размер картинки	Настройка размера изображения.	▼	▼		
Настройка изображения	Регулировка настроек изображения (стр. 16~21)	▼	▼		▼
Настройка звука	Регулировка настроек звука (стр. 21, 22)	▼	▼	▼	▼
Настройка субтитров	Воспроизведение видеофайла с субтитрами. Эта функция работает только в том случае, если имя файла субтитров совпадает с именем видеофайла.	▼	▼		
Аудио	Видео можно просматривать на любом из поддерживаемых языков. Эта функция доступна только при воспроизведении файлов потокового типа, которые поддерживают несколько аудиоформатов.	▼	▼		
Описание аудио	Настройка описания аудио (стр. 22).	▼			
Остановка показа/ Запустить показ слайдов	Запуск или остановка слайд-шоу.				▼
Скор. слайд-шоу	Выбор скорости слайд-шоу во время показа.				▼
Эффект слайд-шоу	Настройка различных эффектов слайд-шоу.				▼
Фоновая музыка	Установка и выбор фоновой музыки для просмотра слайд-шоу.				▼
Увеличенный	Увеличение изображений в полноэкранном режиме.				▼
Поворот	Поворот изображений в полноэкранном режиме.				▼
Фон дом. стран.	Перемещение файла на рабочий стол <b>Media Play</b> .				▼
Информация	Просмотр подробной информации о воспроизводимом файле.	▼	▼	▼	▼

## Настройки

### Использование меню Настройка

- **Настройка фона:** выберите для отображения желательного фона.
- **Справка непрер. воспр. Продолжить воспр. – Вкл./Выкл.:** отображение всплывающего справочного сообщения при непрерывном воспроизведении видеофайла.
- **Получить код регистрации DivX® VOD :** отображение авторизованного кода регистрации телевизора. Если подключиться к веб-узлу DivX и зарегистрировать код, используя личную учетную запись, то можно загрузить файл регистрации услуги видео по запросу. Если воспроизвести файл регистрации услуги видео по запросу с помощью Media Play, регистрация будет завершена.  
 Для получения дополнительной информации об услуге видео по запросу DivX® посетите веб-узел [www.DivX.com](http://www.DivX.com).
- **олучение кода деактивации DivX® VOD:** если услуга видео по запросу DivX® не зарегистрирована, отобразится код отключения регистрации. Если применить эту функцию, когда зарегистрирована услуга видео по запросу DivX®, текущая регистрация услуги видео по запросу DivX® будет отключена.
- **Информация:** просмотр информации о подключенном устройстве.

# Дополнительные операции

## Anynet+

### Что такое Anynet+? **TOOLS**

Anynet+ – это функция, позволяющая с помощью пульта дистанционного управления для телевизора управлять всеми подключенными устройствами Samsung, поддерживающими функцию Anynet+. Систему Anynet+ можно использовать только с устройствами Samsung, поддерживающими функцию Anynet+. Чтобы узнать, поддерживает ли ваше устройство Samsung эту функцию, проверьте, есть ли на устройстве значок Anynet+.

### Подключение к домашнему кинотеатру

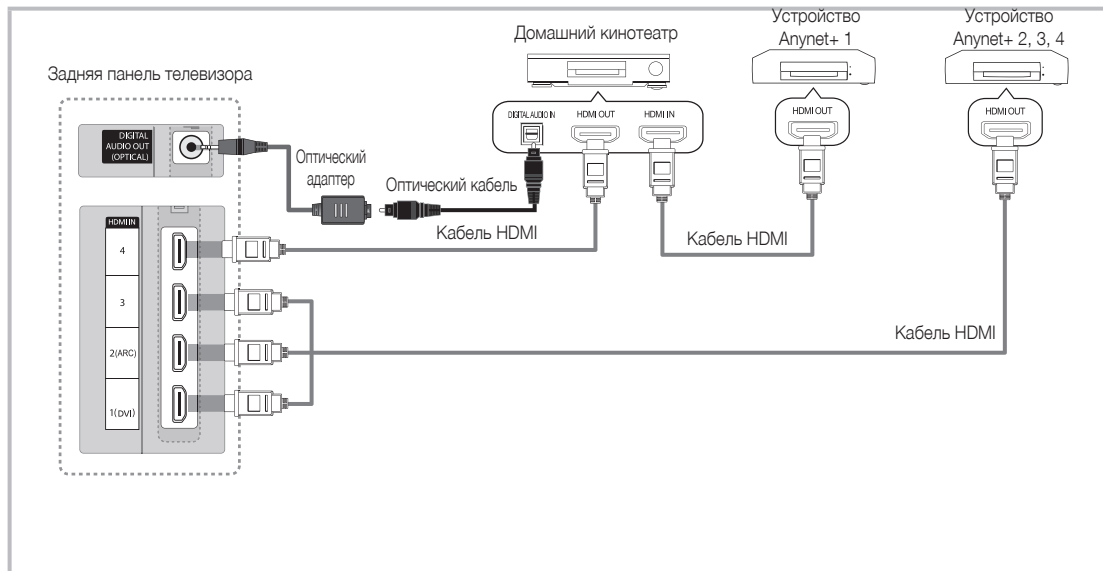

1. Соедините гнездо HDMI IN (1(DVI), 2(ARC), 3 или 4) на телевизоре с гнездом HDMI OUT на соответствующем устройстве, поддерживающем функцию Anynet+, используя кабель HDMI.
2. С помощью кабеля HDMI соедините гнездо HDMI IN домашнего кинотеатра и гнездо HDMI OUT соответствующего устройства, поддерживающего функцию Anynet+.

### ПРИМЕЧАНИЕ

- С помощью оптического кабеля соедините гнездо DIGITAL AUDIO OUT (OPTICAL) на телевизоре с цифровым аудиовходом на домашнем кинотеатре.
- Функция ARC обеспечивает цифровой выход звука через порт HDMI IN 2(ARC), и ее использование возможно только в том случае, когда телевизор подключен к аудиоприемнику, поддерживающему функцию ARC.
- При подключении через гнездо для оптического кабеля возможен вывод только двухканального звука. Звук будет слышен только через передние левый и правый громкоговорители, а также через сабвуфер домашнего кинотеатра. Если требуется 5.1-канальное звучание, подключите гнездо DIGITAL AUDIO OUT (OPTICAL) на проигрывателе DVD-дисков / декодере кабельного/спутникового телевидения (т.е. устройстве Anynet 1 или 2) непосредственно к усилителю или домашнему кинотеатру, а не к телевизору.
- Подключайте только один домашний кинотеатр.
- Устройство Anynet+ можно подключить с помощью кабеля HDMI. Некоторые кабели HDMI могут не поддерживать функцию Anynet+.
- Функция Anynet+ работает, когда аудиоустройство, поддерживающее Anynet+, находится в режиме ожидания или включено.
- Anynet+ поддерживает до 12 устройств AV. Можно подключить не более трех устройств одного типа.

## Меню Anynet+

Меню Anynet+ изменяется в зависимости от типа и состояния устройств Anynet+, подключенных к телевизору.

Меню Anynet+	Описание
<b>Просмотр ТВ</b>	Переключение из режима Anynet+ в режим ТВ-трансляции.
<b>Список устройств</b>	Отображение списка устройств Anynet+.
(имя_устройства) <b>MENU</b>	Отображение меню подключенных устройств. Например: если подключено устройство записи DVD-дисков, отобразится меню диска в устройстве записи DVD-дисков.
(имя_устройства) <b>INFO</b>	Отображение меню воспроизведения подключенного устройства. Например: если подключено устройство записи DVD-дисков, отобразится меню воспроизведения диска в устройстве записи DVD-дисков.
<b>Запись:</b> (*устройство записи)	Немедленное начало записи с помощью устройства записи. (Функция записи доступна, только если ее поддерживают устройства.)
<b>Остановить запись:</b> (*устройство записи)	Остановка записи.
<b>Приемник</b>	Звук воспроизводится через приемник.

Если подключено несколько устройств записи, они отображаются как (\*устройство записи), а если подключено только одно устройство записи, оно будет отображаться как (\*имя\_устройства).

## Настройка Anynet+

### ■ Настройка

**Anynet+ (HDMI-CEC) (Выкл. / Вкл.):** чтобы использовать функцию Anynet+, необходимо установить для параметра **Anynet+ (HDMI-CEC)** значение **Вкл.**



 Когда функция **Anynet+ (HDMI-CEC)** отключена, все операции, связанные с Anynet+, деактивируются.

**Автоотключение (Нет / Да):** настройка устройства Anynet+ на автоматическое выключение при выключении телевизора.

 Для использования функции Anynet+ в качестве активного источника для телевизора необходимо выбрать режим ТВ.

 Даже если устройство выполняет запись, оно может отключиться.

## Переключение между устройствами, поддерживающими функцию Anynet+



1. Отобразится список устройств Anynet+, подключенных к телевизору.
  -  Если не удастся найти необходимое устройство, нажмите красную кнопку, чтобы обновить список.
2. Выберите устройство и нажмите кнопку **ENTER** . Можно переключиться на выбранное устройство.
  -  Только при установке для функции **Anynet+ (HDMI-CEC)** значения **Вкл.** в меню **Приложение** можно просмотреть меню **Список устройств**.
    - Переключение на выбранное устройство может занять до 2 минут. Операцию переключения нельзя отменить во время ее выполнения.
    - Если выбран режим внешнего ввода с помощью кнопки **SOURCE**, функцию Anynet+ использовать нельзя. Убедитесь, что выбрано устройство Anynet+, воспользовавшись списком **Список устройств**.

# Дополнительные операции





## Запись

С помощью устройства для записи Samsung можно записывать телевизионные программы.

### 1. Выберите **Запись**.

-  При использовании более двух записывающих устройств
  - При подключении нескольких записывающих устройств эти устройства отображаются в списке. Выберите нужное устройство в списке **Список устройств**.
-  Если устройство записи не отображается, выберите **Список устройств** и нажмите красную кнопку, чтобы выполнить поиск устройств.

### 2. Чтобы выйти, нажмите кнопку EXIT.



-  Можно записывать потоки источников, выбрав пункт **Запись**: (имя\_устройства).
-  При нажатии кнопки  (REC) начнется запись того, что воспроизводится на экране. При просмотре видео с другого устройства будет выполнена запись видео с этого устройства.
-  Перед записью убедитесь, правильно ли выполнено подключение к гнезду антенны на записывающем устройстве. Для правильного подключения антенны к устройству записи см. руководство пользователя к устройству записи.

## Прослушивание через приемник

Вместо прослушивания звука через громкоговоритель (параметр **Громкогов. ТВ** звук можно прослушивать через приемник (например, домашний кинотеатр).

### 1. Выберите пункт **Приемник** и установите для него значение **Вкл.**

### 2. Чтобы выйти, нажмите кнопку EXIT.

-  Если используемый приемник поддерживает только аудио, он может не отображаться в списке устройств.
-  Приемник будет работать при правильном подключении оптического гнезда на приемнике к гнезду DIGITAL AUDIO OUT (OPTICAL) на телевизоре.
-  Если для приемника (домашнего кинотеатра) установлено значение Вкл., звук будет выводиться через оптический разъем на телевизоре. Если в цифровом эфирном сигнале звук передается в формате 5.1, то с оптического выхода телевизора звук будет выводиться на приемник также в формате 5.1. Если в качестве источника используется цифровое устройство, например DVD-проигрыватель, подключенный к телевизору с помощью кабеля HDMI, воспроизведение звука возможно только по 2-канальной системе приемника.

### ПРИМЕЧАНИЕ



- Устройствами Anynet+ можно управлять только с помощью пульта дистанционного управления телевизора, но нельзя с помощью кнопок на панели телевизора.
- В определенных условиях пульт дистанционного управления телевизора может не работать. В этом случае повторно выберите устройство, поддерживающее функцию Anynet+.
- Функции Anynet+ не доступны на устройствах других производителей.

## Использование функции ARC



Звук можно прослушивать через приемник, подключенный с помощью кабеля HDMI, при этом не требуется использовать отдельный оптический кабель.

### 1. Выберите пункт **Приемник** и установите для него значение **Вкл.**

### 2. Чтобы выйти, нажмите кнопку EXIT.

-  Для использования функции ARC к порту HDMI IN 2 (ARC) необходимо подключить приемник, поддерживающий функции HDMI-CEC и ARC.
-  Чтобы отключить функцию ARC, установите для параметра **Приемник** значение **Вкл.** Даже в случае непрерывной передачи сигнала ARC телевизором приемник этот сигнал принимать не будет.

## Поиск и устранение неисправностей в устройствах с поддержкой Anynet+

Неполадка	Способ устранения
Функция Anynet+ не работает.	<ul style="list-style-type: none"> <li>Проверьте, поддерживает ли устройство функцию Anynet+. Система Anynet+ поддерживает только устройства Anynet+.</li> <li>Возможно подключение только одного приемника (домашнего кинотеатра).</li> <li>Проверьте правильность подключения кабеля питания устройства Anynet+.</li> <li>Проверьте подключения видео-/аудио-/HDMI-кабелей устройства Anynet+.</li> <li>Убедитесь, что для параметра <b>Anynet+ (HDMI-CEC)</b> в меню настройки Anynet+ установлено значение <b>Вкл.</b></li> <li>Убедитесь, что пульт дистанционного управления находится в режиме работы с телевизором.</li> <li>Убедитесь, что используется пульт дистанционного управления с поддержкой функции Anynet+.</li> <li>В некоторых случаях функция Anynet+ не работает. (Поиск каналов, использование функций <b>Media Play</b> или <b>Plug &amp; Play</b> (исходная настройка) и т.д.)</li> <li>При подключении или отключении кабеля HDMI выполните повторный поиск устройств или снова выключите и включите телевизор.</li> <li>Убедитесь, что функция Anynet+ устройства Anynet+ включена.</li> </ul>
Необходимо запустить Anynet+.	<ul style="list-style-type: none"> <li>Проверьте правильность подключения устройства Anynet+ к телевизору, а также убедитесь, что для параметра <b>Anynet+ (HDMI-CEC)</b> в меню настройки Anynet+ установлено значение <b>Вкл.</b></li> <li>После этого нажмите кнопку <b>TOOLS</b> для отображения меню Anynet+ и выберите необходимое меню.</li> </ul>
Необходимо выйти из Anynet+.	<ul style="list-style-type: none"> <li>В меню Anynet+ выберите пункт <b>Просмотр ТВ</b>.</li> <li>Нажмите кнопку <b>SOURCE</b> на пульте дистанционного управления телевизора и выберите устройство, отличное от устройств Anynet+.</li> <li>Нажмите кнопку <b>P</b>   и <b>PRE-CH</b>, чтобы изменить режим телевизора. (Обратите внимание, что кнопка канала работает только в том случае, если не подключено устройство Anynet+ со встроенным тюнером.)</li> </ul>
На экране отобразится сообщение Подключение к устройству Anynet+.	<ul style="list-style-type: none"> <li>Пульт дистанционного управления нельзя использовать при настройке Anynet+ или переключении в режим просмотра.</li> <li>Используйте пульт дистанционного управления после настройки Anynet+ или переключения в режим просмотра.</li> </ul>
Устройство Anynet+ не выполняет воспроизведение.	<ul style="list-style-type: none"> <li>Эту функцию невозможно использовать одновременно с функцией <b>Plug &amp; Play</b> (исходная настройка).</li> </ul>
Подключенное устройство не отображается.	<ul style="list-style-type: none"> <li>Проверьте, поддерживает ли устройство функции Anynet+.</li> <li>Проверьте правильность подсоединения кабеля HDMI.</li> <li>Убедитесь, что для параметра <b>Anynet+ (HDMI-CEC)</b> в меню настройки Anynet+ установлено значение <b>Вкл.</b></li> <li>Повторите поиск устройств Anynet+.</li> <li>Устройство Anynet+ можно подключить только с помощью кабеля HDMI. Некоторые кабели HDMI могут не поддерживать функцию Anynet+.</li> <li>При сбое подключения в результате отключения питания или отключении кабеля HDMI повторно выполните сканирование устройств.</li> </ul>
Не удается записать телепрограмму.	<ul style="list-style-type: none"> <li>Проверьте, правильно ли выполнено подключение к гнезду антенны на записывающем устройстве.</li> </ul>
Звуковые телевизионные сигналы через приемник не выводятся.	<ul style="list-style-type: none"> <li>Подключите приемник к телевизору с помощью оптического кабеля.</li> <li>Функция ARC обеспечивает цифровой выход звука через порт <b>HDMI IN 2(ARC)</b>, и ее использование возможно только в том случае, когда телевизор подключен к аудиоприемнику, поддерживающему функцию ARC.</li> </ul>

### Начало работы с Internet@TV

INTERNET@TV



С помощью службы Internet@TV, установленной на телевизоре, можно получить прямой доступ к полезным и развлекательным источникам информации, приложениям и услугам из Интернета.



#### ПРИМЕЧАНИЕ

- Прежде чем использовать службу **Internet@TV** настройте параметры сети. Подробнее см. раздел «Сетевое подключение» (стр. 28).
- Неподдерживаемые шрифты в содержимом поставщика отображаются неверно.
- В зависимости от условий работы сети возможно замедление и/или прерывание связи.
- Возможно, служба приложений будет поддерживать только английский язык; это зависит от региона.
- Данная служба доступна не во всех странах.
- Если при работе с приложением возникнет проблема, свяжитесь с поставщиком содержимого.
- Поставщик содержимого может остановить работу самого приложения или его обновлений.
- Некоторые приложения могут быть функционально ограничены или не поддерживаться вовсе в зависимости от норм и правил в вашей стране.

### Элементы, отображаемые на экране

Экран телевизора: передача текущего канала.

Информация: отображение уведомлений, сведений о новых приложениях и рекламных объявлений от разработчиков продукции Samsung.

Служба приложений: доступ к различным службам Samsung.

Настройки **Internet@TV**: редактирование и настройка приложений, установка настроек **Internet@TV**.

Элементы управления

- **Красная (Вход)**: вход в систему **Internet@TV**.
- **Зеленый (Отм. как избранное)**: отнесение приложений к избранным.
- **Синяя (Сортировка по)**: сортировка приложений.
- **Возврат**: возврат к предыдущему меню.

Рекомендованные приложения: список служб, рекомендованных Samsung. Пользователь не может добавлять или удалять службы из этого списка.

Загруженные приложения: список загруженных приложений в меню приложений Samsung.

Функции цветных кнопок зависят от выбранного приложения.

## Вход с использованием учетной записи

Для переключения между учетными записями в одном приложении используйте кнопки ◀ и ▶.

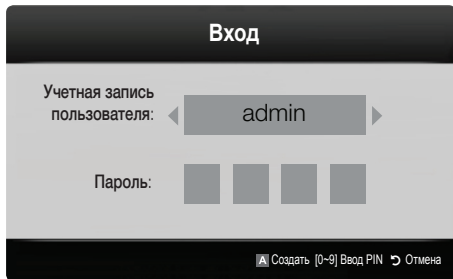

- ✎ Для более удобной работы необходимо зарегистрироваться и войти в приложение под своей учетной записью.
  - ✎ Инструкции по созданию учетной записи см. в разделе **Настройки** → **ИД Internet@TV** → **Создать**.
1. Нажмите красную кнопку в главном меню **Internet@TV**.
  2. Выберите нужное значение в списке **Учетная запись пользователя** и нажмите кнопку ENTER .
    - ✎ Для создания учетной записи нажмите красную кнопку; появится соответствующее окно экранного меню.
  3. Введите пароль в поле **Пароль**.
    - ✎ После успешного входа **учетная запись пользователя** отобразится на экране.

## Настройка службы Internet@TV

### Настройки

На этом экране можно создавать идентификаторы и задавать настройки службы Internet@TV. С помощью кнопки ▲ и ▼ выберите нужную настройку и нажмите кнопку ENTER .

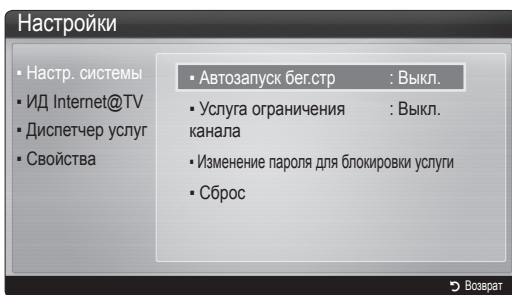

### ■ Настр. системы

**Автозапуск бег.стр (Выкл. / Вкл.):** включение/выключение автоматического запуска бегущей строки при включении телевизора.

✎ Приложение **Ticker** обеспечивает доступ к новостям, прогнозу погоды и сведениям о котировке акций. Для использования данной функции необходимо загрузить приложение **Ticker** в **Internet@TV**.

✎ В некоторых странах приложение **Ticker** может использоваться для других целей или не поддерживаться вовсе.

**Услуга ограничения канала (Выкл. / Вкл.):** некоторые каналы поддерживают приложения в качестве службы данных Интернета, благодаря чему обеспечивается доступ к Интернет-службам непосредственно при просмотре телевизора.

✎ Эта функция доступна, только если она поддерживается вещательной компанией.

### Изменение пароля для блокировки услуги

✎ Пароль по умолчанию – «0-0-0-0.»

✎ Если вы забыли пароль, нажмите кнопки пульта дистанционного управления в следующей последовательности, чтобы сбросить пароль до «0-0-0-0»: **POWER (выкл.)** → **MUTE** → **8** → **2** → **4** → **POWER (вкл.)**.

**Сброс:** сброс настроек Internet@TV до заводских настроек по умолчанию.

### ■ ИД Internet@TV

Это меню можно использовать при создании и удалении учетной записи. Пользователь может управлять своей учетной записью, в том числе информацией об учетной записи на сайте содержимого.

✎ Учетная запись предназначена только для службы Internet@TV.

**Создать:** создание учетной записи, связанной с необходимыми приложениями.

#### ✎ ПРИМЕЧАНИЕ

- Пользователь может создать до 10 учетных записей.
- Максимальное количество символов – 8.

### Диспетчер

- **Узел службы:** регистрация данных для входа на узел службы.
- **Изменить пароль:** изменение пароля учетной записи.
- **Удалить:** удаление учетной записи.

### ■ Диспетчер услуг: удаление и блокировка приложений, установленных в Internet@TV.

**Блокировка:** блокировка приложения.

✎ Для доступа к заблокированному приложению необходим пароль.

**Удалить:** удаление приложения.

### ■ Свойства: отображение информации о службе Internet@TV. Для проверки сетевого соединения выберите параметр **Проверить скорость интернет-соединения**.

# Дополнительные операции

## Использование службы Internet@TV

### Samsung Apps

**Samsung Apps** – это папка для хранения загруженных приложений, которые предполагается использовать на аудио- и видеоборудовании Samsung.

С помощью загруженных приложений пользователи могут работать с разнообразным содержимым, таким как видеоматериалы, музыка, фотографии, игры, полезные данные и т.д.

Со временем будут появляться новые приложения.

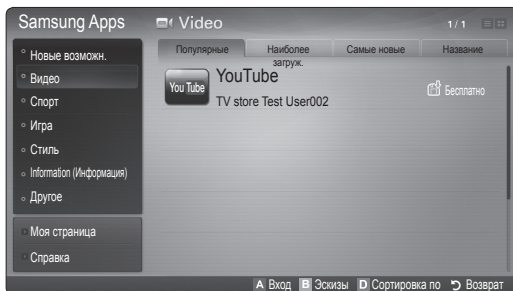

Функции цветных кнопок в меню **Samsung Apps**.

- Вход** (Красная): вход в систему интернет-службы.
- Эскизы** (Зеленая): изменение режима просмотра.
- Сортировка по** (Синяя): сортировка приложений по категориям **Популярные**, **Наиболее загруз.**, **Самые новые** или **Название**.
- Возврат** (Серая): возврат в предыдущее меню.

### Сортировка приложений Samsung по категориям

Приложения можно рассортировать по следующим категориям.

- Новые возможн.:** отображение недавно зарегистрированных приложений.
- Видео:** отображение различных видеоматериалов, например фильмов, телепрограмм и коротких видеороликов.
- Спорт:** отображение различных спортивных материалов, например отчетов, фотографий и коротких видеороликов со спортивных соревнований.
- Игра:** отображение различных игр, например судоку и шахмат.
- Стиль:** отображение служб для работы с личными материалами, например музыкальных приложений, инструментов для организации личных фотографий, социальных сетей типа Facebook и Twitter.
- Информация:** отображение различных информационных служб, например новостей, индексов финансовых акций, прогноза погоды.
- Другое:** подборка разнообразных служб.
- Моя страница:** **Моя страница** содержит информацию об уже установленных на телевизоре приложениях: подробные сведения, загружаемое содержимое и т.д. На этой странице можно удалять или блокировать приложения.
- Справка:** при возникновении вопросов по поводу службы Internet@TV всегда первым делом обращайтесь к этому разделу.

### Skype

Небольшая программа Skype позволяет людям по всему миру общаться просто и с удовольствием. С помощью Skype вы можете поболтать и увидеться с любым своим знакомым, где бы он ни находился. Более того, если ваш собеседник тоже использует Skype, то связь будет бесплатной. Это общение без границ!

Для получения дополнительной информации загрузите руководство по Skype с веб-узла [www.samsung.com](http://www.samsung.com).

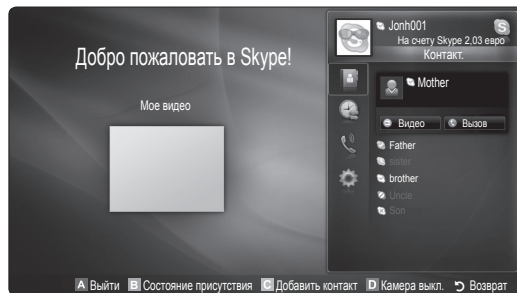

#### [Правовые положения]

В связи с разными возможностями устройств Samsung с функцией Internet@TV – Content ее использование, а также ограничения в доступном контентом, некоторые функции, приложения и службы могут быть доступны не на всех устройствах или не во всех странах. Для работы некоторых функций в Internet@TV также может потребоваться установка дополнительных периферийных устройств (приобретаются отдельно) или оплата членских взносов. Для получения дополнительной информации по конкретным устройствам и доступному контенту посетите веб-узел <http://www.samsung.com>. Службы и контент, доступные в рамках Internet@TV, время от времени могут изменяться без предварительного уведомления.

## О программе AllShare

AllShare обеспечивает сетевое подключение между телевизором и мобильными телефонами, а также другими устройствами, совместимыми с телевизором. С помощью этой программы на экране телевизора можно просматривать информацию о входящих вызовах, тексты сообщений SMS и расписания, заданные на мобильном телефоне. Кроме того, можно воспроизводить содержимое мультимедиа мобильного телефона или других устройств (компьютера), например видеоклипы, фотографии и музыку, управляя им на экране телевизора по сети. Телевизор можно также использовать в качестве монитора при просмотре веб-страниц через мобильный телефон.

Для получения дополнительной информации посетите веб-узел [www.samsung.com](http://www.samsung.com) или обратитесь в операторский центр Samsung. На мобильные устройства может потребоваться установить дополнительное программное обеспечение. Подробные сведения см. в руководстве соответствующего устройства.

## Настройка AllShare

### Настройка

- **Сообщ. (Вкл. / Выкл.):** включение или выключение функции сообщений (для входящих сообщений SMS и расписаний, задаваемых на мобильных телефонах).
- **Мультим (Вкл. / Выкл.):** включение и выключение функции мультимедиа. Когда функция мультимедиа включена, можно воспроизводить файлы видео, фотографий и музыки, которые хранятся в памяти мобильного телефона или другого устройства, поддерживающего AllShare.
- **ScreenShare (Вкл. / Выкл.):** включение и выключение функции ScreenShare, которая позволяет использовать мобильный телефон как пульт дистанционного управления.
- **Назв. ТВ:** задание имени телевизора, которое можно будет легко найти в памяти мобильного устройства.

Если выбрать параметр **Польз. вход**, то можно будет ввести имя телевизора с помощью экранной клавиатуры.

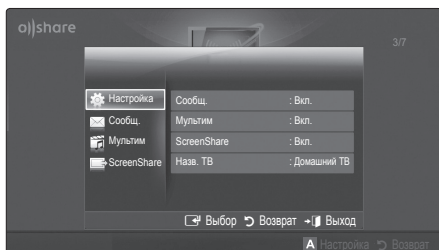

## Сообщ. / Мультим / ScreenShare

Отображается список мобильных телефонов или подключенных устройств, настроенных с помощью данного телевизора на использование функции **Сообщ.**, **Мультим** или **ScreenShare**.

Функция **Мультим** имеется на всех мобильных устройствах, поддерживающих AllShare.

- **Разр. / Запрещено:** разблокировка или блокировка мобильного телефона.

- **Удалить:** удаление мобильного телефона из списка.

При этом из списка удаляется только имя мобильного устройства. При включении удаленного мобильного устройства или при попытке подключить его к телевизору его имя снова отобразится в списке.

### Использование функции Сообщ. Function

С помощью этой функции можно просматривать в сигнальном окне информацию о входящих вызовах, тексты сообщений SMS и расписания, заданные на мобильном телефоне, во время просмотра телевизора.

#### ПРИМЕЧАНИЕ

- Чтобы отключить сигнальное окно, задайте для параметра **Сообщ.** значение **Выкл.** в меню **Настройка** программы AllShare.
- Если нажать кнопку **ОК**, сообщение будет удалено. Если этого не сделать, сообщение появится три раза, после чего будет удалено. На мобильном телефоне сообщение не удаляется.
- Сигнальное окно может отображаться в рамках некоторых приложений, например **Media Play** и т.д. Для просмотра сообщения необходимо переключиться в режим просмотра телевизора.
- Если отображается сообщение с неизвестного мобильного телефона, выберите мобильный телефон в меню сообщений программы AllShare и заблокируйте его с помощью кнопки **Запрещено**.

### Просмотр сообщений

Если во время просмотра телевизора придет новое сообщение SMS, отобразится сигнальное окно. При нажатии кнопки **ОК** отобразится содержание сообщения.

Настройки просмотра сообщений SMS можно задать на мобильном телефоне. Инструкции см. в руководстве к мобильному телефону.

Некоторые символы могут отображаться в виде пробела или в искаженном виде.

# Дополнительные операции

## Сигнал о входящем вызове

Если во время просмотра телевизора поступит входящий вызов, отобразится сигнальное окно.

## Сигнал о запланированном деле

Во время просмотра телевизора может отобразиться сигнальное окно с сообщением о зарегистрированном событии.

 Настройки просмотра содержимого расписания можно задать на мобильном телефоне. Инструкции см. в руководстве к мобильному телефону.

 Некоторые символы могут отображаться в виде пробела или в искаженном виде.

## Использование функции Мультим Function

На экране телевизора может появиться сигнальное окно с информацией о том, что с мобильного телефона отправлено содержимое мультимедиа (видео, фотографии, музыка). Воспроизведение содержимого начнется автоматически спустя 3 секунды после отображения сигнального окна. Если при появлении сигнального окна нажать кнопку RETURN или EXIT, содержимое мультимедиа воспроизводиться не будет.

### ПРИМЕЧАНИЕ

- При первом включении функции мультимедиа всплывает окно с предупреждением. Нажмите кнопку ENTER , чтобы выбрать **Разр.** и использовать на этом устройстве функцию «Мультим».

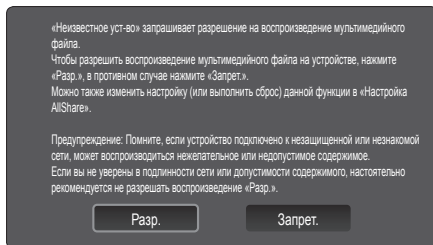

- Чтобы отменить передачу содержимого мультимедиа с мобильного телефона, установите для параметра **Мультим** значение **Выкл.** в меню настройки программы **AllShare**.
- Содержимое, имеющее определенное разрешение и формат, может не воспроизводиться на экране телевизора.
- Кнопка ENTER  и кнопки  /  могут не работать. Это зависит от типа содержимого мультимедиа.
- Используя мобильное устройство, можно управлять воспроизведением файлов мультимедиа. Подробные сведения см. в соответствующем руководстве пользователя мобильного устройства.
- Если содержимое мультимедиа требуется воспроизвести с помощью компьютера, выберите значок компьютера на главном экране программы **AllShare**. Меню телевизора **Media Play** изменится автоматически. Более подробные сведения см. в разделе «Media Play» (стр. 35).

## Использование функции ScreenShare Function



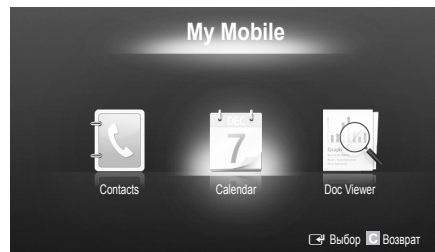

При использовании функции ScreenShare на экране телевизора можно отображать те же веб-страницы, которые доступны на мобильном телефоне. Используя функцию ScreenShare, можно открывать различное содержимое, сохраненное в памяти мобильного телефона. Например, при выборе изображения, расположенного внизу, отобразится страница доступа к содержимому мобильного устройства. На экране телевизора можно просматривать файлы мобильного телефона, а также телефонную книгу и календарь. Кроме того, выбрав нужный номер в телефонной книге, по нему можно позвонить или отправить на этот номер SMS сообщение.

### ПРИМЕЧАНИЕ

- В мобильном телефоне Samsung необходимо установить программу ScreenShare и выполнить поддерживающее приложение; и только после этого можно будет использовать функцию ScreenShare.
- Переход между страницами можно выполнять с помощью кнопок на пульте дистанционного управления.
- В программе **Doc Viewer** можно читать файлы в формате doc, однако изменять эти файлы нельзя.
- Отображение на экране дисплея зависит от того, какое устройство подключено.



## Использование телефона Samsung для управления функциями телевизора







Прежде чем использовать данную функцию, подключитесь к мобильному телефону Samsung, поддерживающему функции ScreenShare. Когда управление работой телевизора осуществляется с мобильного телефона, работают только кнопки POWER, , , ,  и MUTE.

 Даже если кнопку управления (ответственную за выбор канала или регулировку громкости) на мобильном телефоне долго удерживать нажатой, соответствующее значение изменится в большую или меньшую сторону только на одну единицу.

## Телетекст на аналоговых каналах

Информацию об использовании услуги телетекста можно найти на главной странице службы телетекста. Для правильного отображения информации телетекста необходимо обеспечить стабильность приема сигнала. Иначе информация может отображаться не полностью, или некоторые страницы могут быть пропущены.

 Переход по страницам телетекста можно выполнять с помощью цифровых кнопок на пульте дистанционного управления.

- 1  (отображение телетекста/совмещение/выключен): включение режима телетекста на текущем канале. Нажмите кнопку дважды, чтобы наложить телетекст на изображение на телеэкране. Нажмите ее еще раз, чтобы выйти из телетекста.
- 2  (сохранить): сохранение страниц телетекста.
- 3  (размер): размер телетекста увеличивается в два раза в верхней половине экрана. Чтобы переместить текст в нижнюю часть экрана, нажмите кнопку еще раз. Для нормального отображения снова нажмите кнопку.
- 4  (удержание): сохранение на экране текущей страницы, если имеется несколько дополнительных страниц, следующих автоматически. Чтобы отменить, нажмите кнопку еще раз.
- 5 Цветные кнопки (красная, зеленая, желтая, синяя): если телевещательная компания использует систему FASTEXT, то различные разделы страницы телетекста будут обозначены цветами, и их можно будет выбрать, нажимая цветные кнопки. Нажмите цветную кнопку, соответствующую выбранной теме. Отобразится новая страница, соответствующая данному цвету. Элементы можно также выбрать аналогичным образом. Чтобы отобразить предыдущую или следующую страницу, нажмите соответствующую цветную кнопку.
- 6  (режим): выбор режима телетекста (LIST/FLOF). Если нажать эту кнопку в режиме LIST, автоматически будет выбран режим сохранения списка. В режиме сохранения списка можно сохранять страницы телетекста в список с помощью кнопки  (сохранить).
- 7  (дополнительная страница): отображение доступной дополнительной страницы.

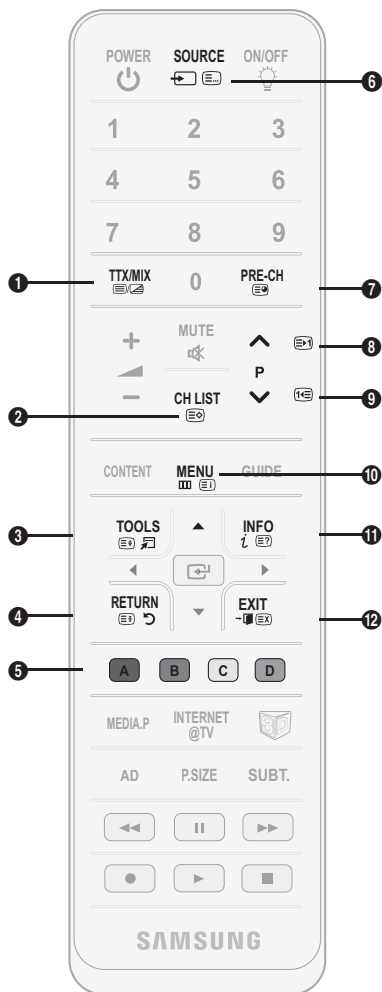

- 8  (страница вверх): отображение следующей страницы телетекста.
- 9  (страница вниз): отображение предыдущей страницы телетекста.
- 10  (указатель): отображение страницы указателя (содержания) в любой момент во время просмотра телетекста.
- 11  (открыть): отображение скрытого текста (например, ответов на вопросы викторины). Для отображения нормального экрана нажмите эту кнопку еще раз.
- 12  (отмена): уменьшение отображения телетекста для его наложения на изображение на телеэкране.

### Стандартная страница телетекста

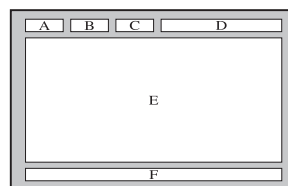

Часть	Содержание
A	Номер выбранной страницы.
B	Название канала вещания.
C	Номер текущей страницы или результаты поиска.
D	Дата и время.
E	Текст.
F	Информация о состоянии. Информация FASTEXT.

### Тип подставки

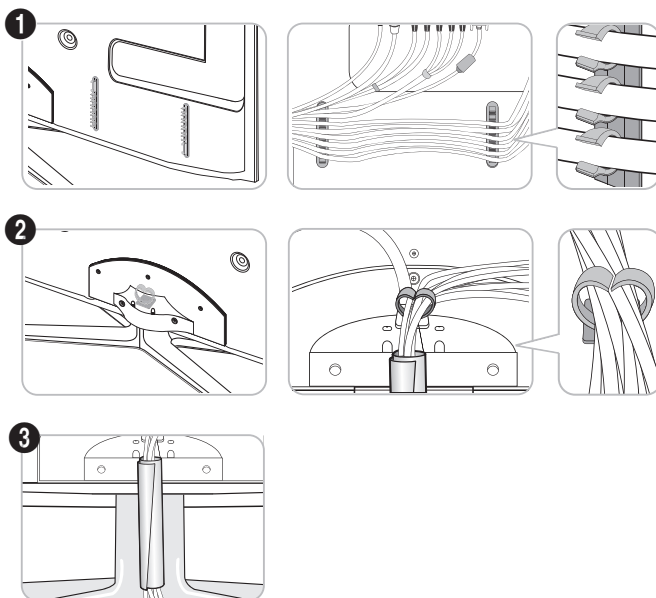
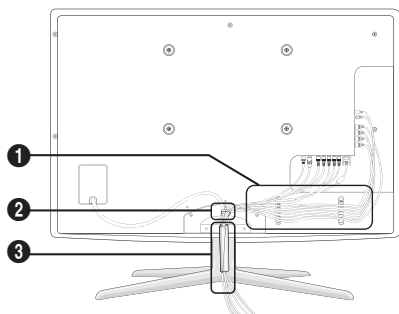

### Для настенного монтажа

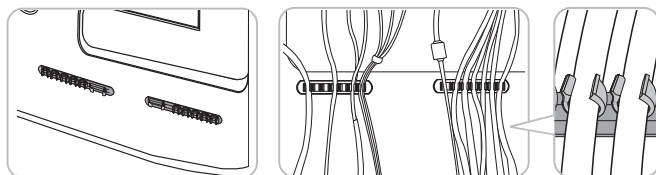
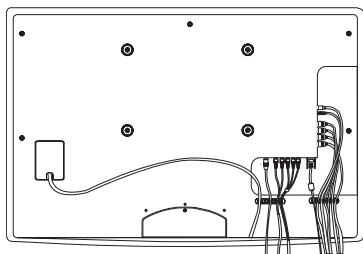

При укладке кабелей не прикладывайте слишком больших усилий. Это может привести к повреждению соединительных разъемов устройства.

### Сборка закрывающего кронштейна

При установке телевизора на стену прикрепите закрывающий кронштейн, как показано на рисунке.

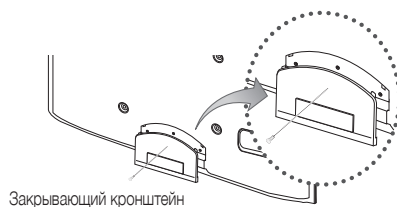

### Установка с помощью набора для настенного монтажа

Набор для настенного монтажа (продается отдельно) позволяет установить телевизор на стене. Дополнительные сведения о настенной установке см. в инструкциях, прилагаемых к деталям настенного монтажа. Для получения помощи при установке настенного кронштейна обратитесь к специалисту по технической поддержке. Samsung Electronics не несет ответственности за любые повреждения изделия или травмы, возникшие в случае самостоятельной установки телевизора покупателем.

### Подготовительные действия перед установкой настенного крепления

#### Вариант А. Установка настенного крепления SAMSUNG

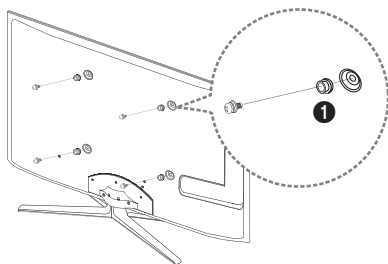

#### Вариант Б. Установка настенных креплений других производителей

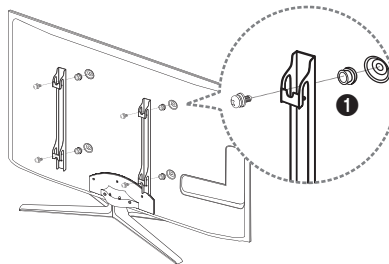

Для установки настенного крепления используйте держатель в форме кольца ❶.

## Характеристики набора для настенного монтажа (VESA)

 Набор для настенного монтажа не входит в комплект, а продается отдельно.

Устанавливайте настенное крепление на прочную стену перпендикулярно полу. В случае крепления к другим строительным материалам обратитесь за советом к ближайшему дилеру. В случае установки на потолке или наклонной стене устройство может упасть и стать причиной травмы.

### ПРИМЕЧАНИЕ

- В приведенной ниже таблице представлены стандартные размеры наборов для настенного монтажа.
- В набор для настенного монтажа входит подробное руководство по установке и все необходимые для сборки детали.
- Не используйте винты, не соответствующие стандарту VESA.
- Не используйте слишком длинные винты или винты, не соответствующие стандарту VESA. Использование винтов длиннее стандартного размера может привести к повреждению внутренних элементов телевизора.
- Длина винтов для настенных креплений, не соответствующих требованиям стандарта VESA, может отличаться и зависит от их технических характеристик.
- Не затягивайте винты слишком сильно, поскольку это может привести к повреждению изделия или быть причиной его падения, что может повлечь за собой травму. Samsung не несет ответственности за подобные несчастные случаи.
- Samsung не несет ответственности за повреждение изделия или получение травм при использовании настенного крепления, не соответствующего стандартам VESA или не предназначенного для этих целей, а также в случае несоблюдения инструкций по установке изделия.
- Не устанавливайте телевизор под наклоном более 15°.

Семейство продуктов	Дюймы	Характеристики VESA (A * B)	Стандартный винт	Количество
Светодиодные телевизоры [ультратонкие]	19~22	75 X 75	M4	4
	23~29	200 X 100	M8	
	32~37	200 X 200		
	40~55	400 X 400		
	56~65	600 X 400		

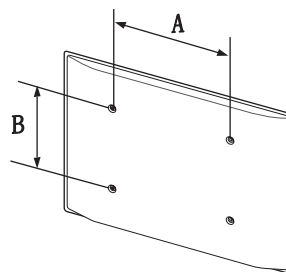

Не выполняйте установку набора для настенного монтажа, когда телевизор включен. Это может привести к поражению электрическим током.

## Замок Kensington для защиты от краж

Устройства Samsung поставляются без замков Kensington. Эти замки предназначены для крепления техники, используемой в общественном месте. Внешний вид и способ блокировки могут отличаться от изображения и зависеть от производителя. Дополнительные сведения об использовании замков Kensington см. в прилагаемых к ним руководствах.

✎ Найдите значок "K" на задней панели телевизора. Гнездо для замка Kensington находится рядом со значком "K".

Чтобы заблокировать монитор, выполните следующие действия.

1. Оберните кабель замка Kensington вокруг большого стационарного предмета, например письменного стола или стула.
2. Пропустите конец кабеля с замком через петлю на другом конце кабеля Kensington.
3. Вставьте стопор в гнездо замка Kensington на устройстве (1).
4. Закройте замок.

✎ Здесь приведены общие инструкции. Более подробные указания см. в руководстве пользователя к замку.

✎ Устройство блокировки приобретается отдельно.

✎ Расположение гнезда для замка Kensington может отличаться в зависимости от модели телевизора.

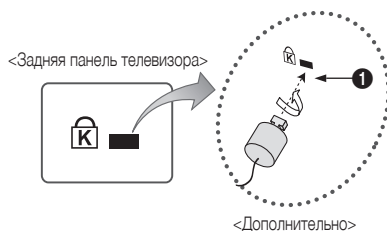

## Крепление телевизора на стене



**Внимание:** Нельзя тянуть, толкать телевизор или забираться на него, поскольку телевизор может упасть. Следите за тем, чтобы дети не облакачивались на телевизор и не раскачивали его, поскольку он может опрокинуться и привести к серьезным и даже смертельным травмам. Соблюдайте все меры предосторожности, описанные в прилагаемой брошюре по безопасности. Для дополнительной устойчивости и безопасности установите приспособление против скольжения, как описано далее.

## Предотвращение падения телевизора

1. Вставьте винты в зажимы и надежно закрепите их на стене. Убедитесь, что винты надежно закреплены в стене.
  - ✎ В зависимости от типа стены может потребоваться дополнительный материал, например, дюбель.
  - ✎ Поскольку необходимые зажимы, винты и трос не входят в комплект поставки, их необходимо приобретать отдельно.
2. Удалите винты из середины задней панели телевизора, вставьте винты в зажимы, затем снова закрепите винты на телевизоре.
  - ✎ Винты могут не входить в комплект поставки телевизора. В этом случае необходимо приобрести винты со следующими характеристиками.
  - ✎ Спецификации винтов
    - Для телевизоров с диагональю 19-22 дюймов: M4
    - Для телевизоров с диагональю 23-65 дюймов: M8
3. Закрепите зажимы, прикрепленные к телевизору, и зажимы, прикрепленные к стене, с помощью крепкого троса, а затем надежно завяжите его.

### ПРИМЕЧАНИЕ

- Установите телевизор рядом со стеной, чтобы он не упал назад.
  - Прикрепление троса будет безопасным, если зажимы на стене будут находиться на одном уровне или ниже зажимов на телевизоре.
  - Перед тем как перемещать телевизор, развяжите трос.
4. Убедитесь, что все соединения надежно зафиксированы. Периодически проверяйте, не ослабли или не нарушены ли соединения. Если у вас возникают сомнения по поводу безопасности соединений, обратитесь к квалифицированному специалисту по установке.

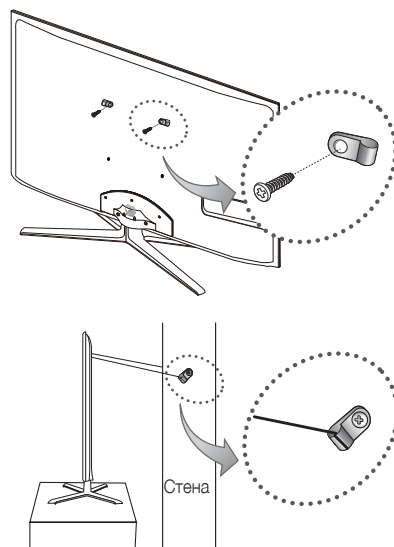

## Поиск и устранение неисправностей

При возникновении вопросов, связанных с работой телевизора, сначала просмотрите следующий список. Если ни один из перечисленных советов не поможет устранить неисправность, посетите веб-узел [www.samsung.com](http://www.samsung.com), выберите пункт "Поддержка" или обратитесь в операторский центр, адрес которого указан на задней обложке данного руководства.

Проблемы	Решения и пояснения
Качество изображения	Прежде всего, выберите <b>Тест изображения</b> , чтобы убедиться в правильном отображении тестового изображения на экране телевизора. (кнопка MENU – <b>Поддержка - Самодиагностика - Тест изображения</b> ) (стр. 25) Если тестовое изображение отображается правильно, причиной плохого качества изображения может быть источник или уровень сигнала.
Изображение на экране телевизора выглядит не так, как в магазине.	<ul style="list-style-type: none"> <li>• Если используется аналоговая приставка кабельной сети/видеопроставка, замените ее на цифровую видеопроставку. Чтобы получить качество изображения высокой четкости, используйте кабель HDMI или компонентные кабели.</li> <li>• Абоненты кабельного/спутникового телевидения: попробуйте настроить каналы высокой четкости.</li> <li>• Подсоединение антенны: выполните автонастройку, попробуйте просмотреть изображение, транслируемое станциями высокой четкости.</li> <li>• Многие каналы высокой четкости транслируют преобразованное содержимое, передаваемое каналами стандартной четкости.</li> <li>• Установите для приставки кабельной сети/видеопроставки разрешение выходного видеосигнала, равное 1080i или 720p.</li> <li>• Убедитесь, что вы смотрите телевизор с минимального расстояния, рекомендуемого с учетом его размера и четкости отображаемого сигнала.</li> </ul>
Изображение искажено: крупнозернистость, мелкозернистость, точки, пикселизация.	<ul style="list-style-type: none"> <li>• Сжатие видеосигнала может стать причиной искажений; особенно они заметны на быстродвижущихся изображениях, например, во время спортивных трансляций или демонстрации фильмов с быстрой сменой картинки.</li> <li>• Слабый или некачественный сигнал также может вызвать искажения изображения. Это не связано с неисправностью телевизора.</li> <li>• Мобильные телефоны, работающие рядом с телевизором (приблизительно на расстоянии 1 м), могут привести к помехам изображений на экранах аналоговых и цифровых телевизоров.</li> </ul>
Неправильная цветопередача или отсутствие цвета.	<ul style="list-style-type: none"> <li>• При соединении с помощью компонентного кабеля проверьте правильность подключения штырьков компонентного кабеля к соответствующим разъемам. Неверное или ненадежное подключение может стать причиной неправильной цветопередачи или отсутствия изображения на экране.</li> </ul>
Плохая цветопередача или недостаточная яркость.	<ul style="list-style-type: none"> <li>• Настройте параметры меню <b>Изображение</b> в меню телевизора. (выберите режим <b>Изображение / Цвет / Яркость / Четкость</b>) (стр. 16)</li> <li>• Настройте параметр <b>Экон. энергии</b> в меню <b>ТВ</b>. (выберите последовательно MENU – <b>Изображение - Экономный режим - Экон. энергии</b>) (стр. 16).</li> <li>• Попробуйте сбросить настройки изображения, чтобы просмотреть настройки по умолчанию. (выберите последовательно MENU – <b>Изображение - Сброс настроек изображения</b>) (стр. 21).</li> </ul>
Точечная линия вдоль кромки экрана.	<ul style="list-style-type: none"> <li>• Если для размера экрана установлено значение <b>По разм. экрана</b>, измените его на <b>16:9</b> (стр. 17).</li> <li>• Измените разрешение приставки кабельной сети/видеопроставки.</li> </ul>
Черно-белое изображение.	<ul style="list-style-type: none"> <li>• Проверьте, не подключен ли видеокабель AV (желтый) к зеленому разъему компонентного входа. Если это так, подключите видеокабель AV (желтый) к желтому разъему входа AV</li> </ul>
При переключении каналов изображение зависает, искажено или его отображение задерживается.	<ul style="list-style-type: none"> <li>• Если подключена приставка кабельной сети, выполните сброс параметров приставки. Отсоедините кабель питания переменного тока и дождитесь окончания перезарядки приставки. Это может занять до 20 минут.</li> <li>• Установите для приставки кабельной сети разрешение выходного видеосигнала, равное 1080i или 720p.</li> </ul>
Качество звука	Прежде всего выберите <b>Звуковой тест</b> , чтобы убедиться в том, что аудиосистема телевизора работает должным образом. (кнопка MENU – <b>Поддержка - Самодиагностика - Звуковой тест</b> ) (стр. 25) Если аудиосистема работает правильно, причиной плохого качества звука может быть источник или уровень сигнала.
При установке максимальной громкости звук не слышен или слышен очень тихо.	<ul style="list-style-type: none"> <li>• Проверьте уровень громкости, который установлен на внешнем устройстве, подключенном к телевизору.</li> </ul>
Изображение хорошее, но звук отсутствует.	<ul style="list-style-type: none"> <li>• В меню звука установите для параметра <b>Выбрать громкогов.</b> значение <b>Громкогов. ТВ</b> (стр. 22).</li> <li>• При использовании внешнего устройства убедитесь, что его разъемы аудиокабелей подсоединены к соответствующим входным аудиогнездам телевизора.</li> <li>• При использовании внешнего устройства проверьте параметр настройки аудиовыхода на этом устройстве (может потребоваться изменить параметр настройки аудиовыхода приставки кабельной сети на "HDMI", если для ее подключения к телевизору используется разъем HDMI).</li> <li>• Если используется кабель DVI-HDMI, то требуется отдельный аудиокабель.</li> <li>• Если телевизор оснащен гнездом для наушников, убедитесь, что к этому гнезду не подсоединен никакой кабель.</li> </ul>
Из громкоговорителей раздается шум.	<ul style="list-style-type: none"> <li>• Проверьте подключение кабелей. Убедитесь, что видеокабель случайно не был подключен к аудиовыходу.</li> <li>• При подключении антенны или кабелей проверьте уровень сигнала. Слабый сигнал может вызвать искажения звука.</li> </ul>
Отсутствует теле-/видеоизображение	
Телевизор не включается.	<ul style="list-style-type: none"> <li>• Проверьте надежность подключения кабеля питания к электророзетке и телевизору.</li> <li>• Проверьте исправность сетевой розетки.</li> <li>• Попробуйте нажать кнопку POWER на телевизоре, чтобы исключить версию о неисправности пульта дистанционного управления. Если телевизор включится, обратитесь к пункту "Пульт дистанционного управления не работает" ниже.</li> </ul>
Телевизор отключается автоматически.	<ul style="list-style-type: none"> <li>• Убедитесь, что для параметра <b>Таймер сна</b> установлено значение <b>Выкл.</b> в меню <b>Настройка</b> (стр. 23).</li> <li>• Если телевизор подсоединен к компьютеру, проверьте настройки питания компьютера.</li> <li>• Проверьте надежность подключения кабеля питания к сетевой розетке и телевизору.</li> <li>• Если телевизор работает от антенны или кабеля, то в случае отсутствия сигнала в течение 10 - 15 минут телевизор выключится.</li> </ul>

Проблемы	Решения и пояснения
Отсутствует изображение/видео.	<ul style="list-style-type: none"> <li>• Проверьте подключения кабелей (отсоедините и подсоедините все кабели, ведущие к телевизору и внешним устройствам).</li> <li>• Установите выходные видеосигналы внешних устройств (кабельная сеть/видеопроставка, проигрыватель DVD или Blu-ray и т.д.) так, чтобы они соответствовали входному разъему телевизора. Например, если на внешнем устройстве используется выход HDMI, его следует подключить к входу HDMI на телевизоре.</li> <li>• Убедитесь, что подсоединенные устройства включены.</li> <li>• Убедитесь, что для телевизора правильно выбран источник сигнала; для этого нажмите кнопку SOURCE на пульте дистанционного управления телевизора.</li> </ul>
Подсоединение ВЧ-сигнала (кабельной сети/антенны)	
Телевизор принимает не все каналы.	<ul style="list-style-type: none"> <li>• Убедитесь в надежности подключения антенного кабеля.</li> <li>• Попробуйте использовать функцию <b>Plug &amp; Play</b> (исходная настройка), чтобы добавить доступные для приема каналы в список каналов. Выберите последовательно MENU – <b>Настройка</b> – <b>Plug &amp; Play</b> (исходная настройка) и подождите, пока завершится сохранение всех доступных для приема каналов (стр. 7).</li> <li>• Проверьте правильность позиционирования антенны.</li> </ul>
Изображение искажено: крупнозернистость, мелкозернистость, точки, пикселизация.	<ul style="list-style-type: none"> <li>• Сжатие видеосигнала может стать причиной искажений; особенно они заметны на быстро движущихся изображениях, например, во время спортивных трансляций или демонстрации фильмов с быстрой сменой картинки.</li> <li>• Слабый сигнал также может вызвать искажения изображения. Это не связано с неисправностью телевизора.</li> </ul>
Подключение компьютера	
Отображается сообщение "Режим не поддерживается".	<ul style="list-style-type: none"> <li>• Установите на компьютере параметры разрешения и частоты выходного сигнала, соответствующие значению разрешения, поддерживаемому телевизором (стр. 27).</li> </ul>
Даже если компьютер не подсоединен, он всегда отображается в списке источников сигнала.	<ul style="list-style-type: none"> <li>• Это не является неисправностью; если подсоединен любой компьютер, он всегда отображается в списке источников сигнала.</li> </ul>
Видео отображается нормально, но звук не слышен.	<ul style="list-style-type: none"> <li>• Если используется подключение через HDMI, проверьте настройки вывода звука на компьютере.</li> </ul>
Сетевое подключение (для разных моделей)	
Беспроводное сетевое соединение отсутствует.	<ul style="list-style-type: none"> <li>• Для использования беспроводной сети требуется специальный беспроводной USB-ключ Samsung.</li> <li>• Убедитесь, что для сетевого подключения выбран параметр <b>Беспроводная</b> (стр. 30).</li> <li>• Убедитесь, что телевизор подсоединен к беспроводному IP-устройству совместного доступа (маршрутизатору).</li> </ul>
Запись/функция Timeshift	
Устройство USB не распознается или ошибка команды <b>Формат устройства, Проверка устройства</b> или <b>или</b> .	<ul style="list-style-type: none"> <li>• Проверьте в руководстве к устройству USB, поддерживается ли функция записи.</li> <li>• Если устройство USB оснащено функцией блокировки, убедитесь, что она выключена.</li> <li>• Проверьте, можно ли форматировать устройство USB при его подключении к компьютеру. Подключите устройство USB к телевизору и отформатируйте его. (Форматирование может выполняться с перерывами.)</li> <li>• Ошибка команды <b>Тест произв-ти устройства</b> или форматирования свидетельствует о неисправной или слишком медленной работе оборудования USB.</li> </ul>
Появляется сообщение с запросом на форматирование устройства USB, которое работает исправно.	<ul style="list-style-type: none"> <li>• Если устройство USB оснащено функцией блокировки, убедитесь, что она выключена.</li> <li>• Восстановите устройство USB с помощью соответствующей функции в разделе <b>Проверка устройства</b>.</li> </ul>
Функция записи не работает.	<ul style="list-style-type: none"> <li>• Проверьте, подключено ли устройство USB.</li> <li>• Проверьте, является ли канал записываемым цифровым каналом.</li> <li>• Если сигнал слабый или отсутствует, функция записи автоматически отключается.</li> <li>• Запись с телевизора не будет выполняться, если на устройстве USB нет свободного места. Проверьте, не в этом ли проблема.</li> </ul>
Функция <b>Режим Timeshift</b> не работает.	<ul style="list-style-type: none"> <li>• Проверьте, подключено ли устройство USB.</li> <li>• Радиоканалы и аналоговые программы не поддерживаются.</li> <li>• Каналы передачи данных не поддерживаются.</li> <li>• Если сигнал слабый или отсутствует функция <b>Режим Timeshift</b> автоматически отключается.</li> <li>• Функцию <b>Режим Timeshift</b> нельзя использовать, если на устройстве USB нет свободного места. Проверьте, не в этом ли проблема.</li> </ul>
Сообщение указывает на ошибку проверки работы устройства; функция записи и функция <b>Режим Timeshift</b> не работают.	<ul style="list-style-type: none"> <li>• Данные проблемы могут возникнуть при использовании USB-устройства малой емкости, которое не поддерживает запись. Рекомендуется использовать жесткий диск USB.</li> </ul>

# Прочее

Проблемы	Решения и пояснения
Ошибка запланированной записи.	<ul style="list-style-type: none"> <li>• Функция запланированной записи отключена для отдельных операций (форматирование, проверка работы устройства, проверка ошибок, удаление), при которых необходим доступ к файловой системе устройства USB.</li> <li>• Если устройство USB не подключено, запись с телевизора не будет выполняться, даже по достижении запланированного времени.</li> <li>• Запись с телевизора не будет выполняться, если на устройстве USB нет свободного места. Проверьте, не в этом ли проблема.</li> <li>• После записи канала, защищенного функцией <b>Родит. блокировка</b>, при попытке воспроизведения записи отобразится окно ввода PIN-кода.</li> </ul>
Подключено несколько устройств записи, но при этом запись с телевизора прекращена.	<ul style="list-style-type: none"> <li>• Если подключено несколько устройств записи, но при этом на устройстве <b>Запис. устр-во по умолч.</b> недостаточно свободного места, функция записи будет отключена. Attempt recording again. Устройство, с самым большим объемом свободной памяти, будет автоматически установлено в качестве <b>Запис. устр-во по умолч.</b> и запись с телевизора начнется.</li> </ul>
<b>Другое</b>	
Изображение отображается не во весь экран.	<ul style="list-style-type: none"> <li>• При отображении преобразованного содержимого стандартной четкости (4:3), транслируемого каналами высокой четкости, по обеим сторонам экрана видны черные полосы.</li> <li>• При просмотре фильмов, имеющих форматное соотношение, отличное от телевизора, в верхней и нижней частях экрана также будут видны черные полосы.</li> <li>• Для отображения во весь экран настройте размер изображения на внешнем устройстве или телевизоре.</li> </ul>
Пульт дистанционного управления не работает.	<ul style="list-style-type: none"> <li>• Замените батарейки в пульте дистанционного управления, соблюдая правильную полярность (+/-).</li> <li>• Почистите окно передачи сигнала датчика, расположенное на пульте дистанционного управления.</li> <li>• Попробуйте направить пульт дистанционного управления непосредственно на телевизор с расстояния 1,5-2 м.</li> </ul>
Невозможно включить или выключить телевизор или отрегулировать громкость с помощью пульта дистанционного управления приставки кабельной сети/видеоприставки.	<ul style="list-style-type: none"> <li>• Запрограммируйте пульт дистанционного управления приставки кабельной сети/видеоприставки, чтобы использовать его для управления телевизором. Код телевизора SAMSUNG указан в руководстве для приставки кабельной сети/видеоприставки.</li> </ul>
Отображается сообщение "Режим не поддерживается".	<ul style="list-style-type: none"> <li>• Проверьте поддерживаемое разрешение телевизора и настройте соответствующим образом разрешение выходного сигнала внешнего устройства. Настройки разрешения см. в данном руководстве на стр. 27.</li> </ul>
Телевизор издает запах пластмассы.	<ul style="list-style-type: none"> <li>• Это нормальное явление, и запах со временем исчезнет.</li> </ul>
В меню Самотестирование недоступен параметр телевизора <b>Информ. о сигнале</b> .	<ul style="list-style-type: none"> <li>• Эта функция доступна только для цифровых каналов при подключенной антенне (ВЧ или коаксиальной) (стр. 25).</li> </ul>
Телевизор наклоняется в сторону.	<ul style="list-style-type: none"> <li>• Снимите телевизор с подставки и снова установите его.</li> </ul>
Меню Канал отображается серым цветом (недоступно).	<ul style="list-style-type: none"> <li>• Меню <b>Канал</b> становится доступным только при выборе источника сигнала для телевизора.</li> </ul>
Настройки сбрасываются через 30 минут или каждый раз после выключения телевизора.	<ul style="list-style-type: none"> <li>• Если телевизор работает в режиме <b>Демонстрация</b>, то настройки звука и изображения будут сбрасываться каждые 30 минут. Измените режим <b>Демонстрация</b> на режим <b>Домашний</b> при выполнении процедуры <b>Plug &amp; Play</b> (исходная настройка). Нажмите кнопку SOURCE, чтобы выбрать режим <b>TB</b>, и выберите последовательно MENU → <b>Настройка</b> → <b>Plug &amp; Play</b> (исходная настройка) → ENTER [↵] (стр. 7).</li> </ul>
Имеет место частое прерывание звукового или видеосигнала.	<ul style="list-style-type: none"> <li>• Проверьте подключения кабелей и при необходимости отсоедините и снова подсоедините их.</li> <li>• Причиной потери звукового или видеосигнала могут быть слишком жесткие или толстые кабели. Следует использовать достаточно гибкие кабели, рассчитанные на длительное использование. При настенном монтаже телевизора рекомендуется использовать кабели с разъемami под углом 90 градусов.</li> </ul>
Если посмотреть на рамку вокруг экрана телевизора с близкого расстояния, то можно заметить небольшие частицы.	<ul style="list-style-type: none"> <li>• Это является особенностью конструкции и не свидетельствует о дефекте.</li> </ul>
Меню PIP недоступно.	<ul style="list-style-type: none"> <li>• <b>PIP</b> – это функция, доступная только при сигнале, передаваемом через разъем HDMI, компонентный разъем или с компьютера (стр. 25).</li> </ul>
Отображается сообщение "Недопустимый сигнал" или "Слабый сигнал/Нет сигнала".	<ul style="list-style-type: none"> <li>• Если используется модуль CAM с картой (CI/CI+), убедитесь, что она вставлена в гнездо COMMON INTERFACE.</li> <li>• Если проблему все равно решить не удалось, извлеките модуль CAM из телевизора и снова вставьте его в гнездо.</li> </ul>
Телевизор был выключен 45 минут назад, а затем он снова включился.	<ul style="list-style-type: none"> <li>• Это нормальное явление. Телевизор сам управляет функцией OTA (Over The Air), чтобы выполнить обновление микропрограммы, загруженной во время его просмотра.</li> </ul>
Имеют место нежелательные повторы изображения/звука.	<ul style="list-style-type: none"> <li>• Проверьте и измените сигнал/источник.</li> </ul>
Между резиновыми прокладками стойки и поверхностью некоторых предметов мебели может возникнуть реакция.	<ul style="list-style-type: none"> <li>• Чтобы этого не произошло, используйте войлочные прокладки, чтобы поверхность подставки телевизора не контактировала с поверхностью мебели.</li> </ul>

 Светодиодная панель с TFT-матрицей состоит из множества подпикселей (6 220 800), и ее изготовление требует применения наиболее совершенных технологий. Однако на экране может быть несколько темных или светлых пикселей. Эти отдельные пиксели не влияют на качество работы изделия.

## Лицензия



TheaterSound, SRS and the  symbol are trademarks of SRS Labs, Inc. TheaterSound technology is incorporated under licence from SRS Labs, Inc.



Произведено по лицензии Dolby Laboratories. Dolby и символ двойного D являются торговыми знаками Dolby Laboratories.



Manufactured under licence under U.S. Patent #'s: 5,451,942; 5,956,674; 5,974,380; 5,978,762; 6,487,535 & other U.S. and worldwide patents issued & pending. DTS and the Symbol are registered trademarks. & DTS 2.0+ Digital Out and the DTS logos are trademarks of DTS, Inc. Product Includes software. © DTS, Inc. All Rights Reserved.



DivX Certified to play DivX video up to HD 1080p, including premium content.

ABOUT DIVX VIDEO: DivX® is a digital video format created by DivX, Inc. This is an official DivX Certified device that plays DivX video. Visit [www.divx.com](http://www.divx.com) for more information and software tools to convert your files into DivX video. ABOUT DIVX VIDEO-ON-DEMAND: This DivX Certified® device must be registered in order to play DivX Video-on-Demand (VOD) content. To generate the registration code, locate the DivX VOD section in the device setup menu. Go to [vod.divx.com](http://vod.divx.com) with this code to complete the registration process and learn more about DivX VOD.  
Pat. 7,295,673; 7,460,688; 7,519,274



**Примечание относительно товарного знака GUIDE Plus+/лицензии/патента**

GUIDE Plus+ (1) является зарегистрированным товарным знаком, (2) используется по лицензии и (3) защищен различными международными патентами и заявками на патенты, принадлежащими корпорации Gemstar-TV Guide International, Inc. и/или ее филиалам.

**Правовое уведомление относительно GUIDE Plus+**

КОРПОРАЦИЯ GEMSTAR-TV GUIDE INTERNATIONAL, INC. И/ИЛИ ЕЕ ФИЛИАЛЫ НЕ НЕСУТ НИКАКОЙ ОТВЕТСТВЕННОСТИ ЗА ТОЧНОСТЬ ИНФОРМАЦИИ О СОДЕРЖАНИИ ПРОГРАММЫ, ПРЕДОСТАВЛЕННОЙ В СИСТЕМЕ GUIDE PLUS+. НИ ПРИ КАКИХ ОБСТОЯТЕЛЬСТВАХ КОРПОРАЦИЯ GEMSTAR-TV GUIDE INTERNATIONAL, INC. И/ИЛИ ЕЕ ФИЛИАЛЫ НЕ НЕСУТ ОТВЕТСТВЕННОСТИ ЗА ПОТЕРЮ ПРИБЫЛИ, УТРАТУ БИЗНЕСА, А ТАКЖЕ ЗА КОСВЕННЫЕ ИЛИ НЕПРЯМЫЕ УБЫТКИ, ВОЗНИКШИЕ В РЕЗУЛЬТАТЕ ИСПОЛЬЗОВАНИЯ ИНФОРМАЦИИ, ОБОРУДОВАНИЯ ИЛИ СЛУЖБ, ИМЕЮЩИХ ОТНОШЕНИЕ К СИСТЕМЕ GUIDE PLUS+.

**Примечание относительно лицензии с открытым исходным кодом**

В случае использования программного обеспечения с открытым исходным кодом в меню устройства становятся доступны лицензии с открытым исходным кодом.

Примечание относительно лицензии с открытым исходным кодом доступно только на английском.

## Технические характеристики

Собственное разрешение панели	1920 x 1080		
Условия окружающей среды			
Рабочая температура	От -10°C до 40°C (от 50°F до 104°F)		
Относительная влажность при работе	От 10% до 80%, без конденсации		
Температура хранения	От -20°C до 45°C (от -4°F до 113°F)		
Относительная влажность при хранении	От 5% до 95%, без конденсации		
Система телевидения	Аналоговое: B/G, D/K, L, I (зависит от выбранной страны) Цифровые: DVB-T/DVB-C		
Видеосистема цветности	Аналоговое: PAL, SECAM, NTSC-4.43, NTSC-3.58, PAL60 Цифровые: MPEG-2 MP@ML, MPEG-4, H.264/AVC MP@L3, MP@L4.0, HP@L4.0		
Система звука	BG, OK NICAM, MPEGI		
HDMI IN 1 ~ 4	Видео: 1080 24p, 1080p, 1080i, 720p, 576p, 576i, 480p, 480i Звук: 2-канальная линейная ИКМ 32/44, 1/48 кГц, 16/20/24 бит. Аналоговый аудиовход (только HDMI IN1) Вход для ПК (только HDMI IN1)		
Шарнирная подставка (левая/правая)	-20° ~ 20°		
Название модели	UE40C7000	UE46C7000	UE55C7000
Размер экрана	40 Дюймы	46 Дюймы	55 Дюймы
Звук (Выход)	10 Вт X 2		15 Вт X 2
Размеры (ШxГxВ)			
Корпус	957,4 X 26,5 X 578,7 мм	1092,3 X 26,5 X 653,2 мм	1283,4 X 26,5 X 762,3 мм
С подставкой	957,4 X 267,7 X 648,4 мм	1092,3 X 302,9 X 724,3 мм	1283,4 X 302,2 X 833,4 мм
Вес			
Без подставки	13,2 кг	16,8 кг	22,2 кг
С подставкой	15,4 кг	19,1 кг	24,5 кг

 Конструкция и характеристики устройства могут быть изменены без предварительного уведомления.

 Характеристики электропитания и потребления электроэнергии указаны на наклейке на корпусе устройства.

## A

AllShare	51
Anynet+	44
AUDIO OUT	10
Автоконтраст	16
Автоподстройка	21
Антенна	14

## B

Видео	39
Внеш. громк.	22
Выбрать все	15
Выбрать громкогов.	22

## C

Самодиагностика	25
Сетевое подключение	28
Символ	3
Слайд-шоу	41
Служба Internet@TV	48
Список источников	11
Субтитры	24

## D

DIGITAL AUDIO OUT	10, 44
DivX® VOD	43
D-sub	27

## E

EPG (Electronic Programme Guide)	12
----------------------------------	----

## H

HDMI	8, 44
Навигация	12
Настенное крепление	55
Настройка сети	29
Наушники	10
Название	42

## K

Кабельная стяжка	4, 54
Кнопка ON/OFF	6
Компонент	9

## M

Media Play	35
Мелодия	25
Меню Канал	14
Музыка	41

## N

Изменение PIN	24
Индикатор питания	5
Инструменты	3
Информ. о сигнале	25
Использование функции запланированного просмотра	13
Использование функции просмотра каналов	12

## O

Обновление ПО	26
Оптимальное разрешение	27
Основной вид	42
Оттенок	17

## P

PIP (картинка в картинке)	25
Plug & Play	7
Работа с избранными каналами	14
Размер картинки	17, 43
Редактир. назв.	11
Редактирование каналов	15
Режим ожидания	5
Режим повтора	43
Режим только RGB	16

## T

Таймер	23
Таймер сна	23
Телесный оттенок	17
Теплый	17
Технические характеристики	62
Точная настройка	15

## V

VHS	9
-----	---

## Y

Усиление	21
----------	----

## B

Баланс белого	17
Баланс Л/П	21
Батареи	6
Блокировка	15

## Г

Громкогов. ТВ	22
Громкость	5
Громкость авто	22

## Д

Датчик экон. реж.	16
Динамический	16
Диск USB	26, 35
Диспетчер каналов	13
Домашний кинотеатр	10, 44

## З

Закрывающий кронштейн	55
Запись	46

## Л

Лицензия	61
----------	----

## П

Пароль	49
Поворот	43
Подключение к аудиоустройству	10
Подключение к компьютеру	27
Поиск и устранение неисправностей	58
Приемник	46
Программа Текущая/Следующая	12
Прозрачность меню	25
Пространство для установки	2
Пульт дистанционного управления	6

## Ф

Фоновая музыка	43
Форматы видео	39
Фотографии	41

## Ч

Частота	14
Часы	23
Черный тон	16
Четкость	16

## Э

Эквалайзер	21
Экон. энергии	16

## Я

Язык	24
Яркость	16