

SAMSUNG

Руководство пользователя

Серия 6

UE40K6500B | UE40K6550B | UE49K6500B | UE49K6550B
UE55K6500B | UE55K6550B





Благодарим за приобретение изделия компании Samsung.

Для наилучшего обслуживания зарегистрируйте свое устройство по адресу: www.samsung.com/register

Модель _____ Серийный номер _____

Предупреждение. Важные указания по безопасности

(Перед эксплуатацией телевизора ознакомьтесь с указаниями по безопасности.)

ОСТОРОЖНО!	
ОПАСНОСТЬ ПОРАЖЕНИЯ ЭЛЕКТРИЧЕСКИМ ТОКОМ! НЕ ОТКРЫВАТЬ!	
ВНИМАНИЕ! ВО ИЗБЕЖАНИЕ ПОРАЖЕНИЯ ЭЛЕКТРИЧЕСКИМ ТОКОМ НЕ ОТКРЫВАЙТЕ КРЫШКУ (ИЛИ ЗАДНЮЮ ПАНЕЛЬ) ИЗДЕЛИЯ. ВНУТРИ ИЗДЕЛИЯ ОТСУТСТВУЮТ ДЕТАЛИ, РЕМОНТ КОТОРЫХ МОЖЕТ ВЫПОЛНЯТЬ ПОЛЬЗОВАТЕЛЬ. ОБРАТИТЕСЬ К КВАЛИФИЦИРОВАННОМУ СПЕЦИАЛИСТУ.	
	Этот символ свидетельствует о том, что внутри изделия имеется высокое напряжение. Любой контакт с деталями внутри изделия представляет опасность.
	Этот символ обозначает, что к изделию прилагается важный документ, касающийся его эксплуатации и технического обслуживания.
	Изделие класса II: этот символ означает, что данное изделие не требует заземления.
	Напряжение переменного тока: этот символ означает, что указанное номинальное напряжение относится к переменному току.
	Напряжение постоянного тока: этот символ означает, что указанное номинальное напряжение относится к постоянному току.
	Внимание!, Перед использованием ознакомьтесь с инструкциями: этот символ призывает пользователей ознакомиться со сведениями по безопасности, приведенными в руководстве пользователя.

Щели и отверстия в корпусе, а также в задней и нижней части предназначены для обеспечения необходимой вентиляции. Чтобы обеспечить надежную работу данного устройства, а также защитить его от перегрева, не перекрывайте эти щели и отверстия.

- Не устанавливайте данное устройство в изолированном пространстве, например в книжном шкафу или во встроенной мебели, если не обеспечивается надлежащая вентиляция.
- Не устанавливайте данное устройство вблизи или поверх радиатора, нагревателя или в местах, подверженных воздействию прямых солнечных лучей.
- Во избежание возгорания или поражения электрическим током не размещайте на устройстве сосуды с водой (вазы и т. д.).

Не подвергайте данное устройство воздействию воды и влаги (не размещайте возле ванны, раковины, кухонной мойки или стирального бака, на влажной поверхности, около бассейна и т. п.) При попадании воды в устройство отсоедините его от электросети и немедленно обратитесь к официальному дилеру.

В данном устройстве установлены батарейки. В вашем регионе могут действовать предписания по надлежащей утилизации батареек с учетом экологических требований. Для получения информации по утилизации или переработке обратитесь в местные органы власти.

Не допускайте перегрузки сетевых розеток, адаптеров и удлинительных шнуров, поскольку это может привести к возгоранию или поражению электрическим током.

Кабели питания необходимо проложить таким образом, чтобы на них нельзя было случайно наступить или зажать предметами, помещенными на них или рядом с ними. Особое внимание следует уделить местам, где шнур соединяется с вилками, электрическими розетками или выходит из устройства.

Для обеспечения защиты данного устройства во время грозы или в период длительного хранения в отключенном состоянии отсоединяйте его от сетевой розетки, антенны или кабельной системы. Это обеспечит защиту устройства от удара молнии и скачков напряжения в электросети.

Прежде чем подсоединять кабель питания переменного тока к разъему адаптера постоянного тока, убедитесь в том, что значение напряжения, указанное на адаптере постоянного тока, соответствует напряжению в местной электросети.

Ни в коем случае не вставляйте металлические предметы в открытые части данного устройства. Это может привести к поражению электрическим током.

Во избежание поражения электрическим током не прикасайтесь к внутренним компонентам устройства. Вскрывать устройство разрешается только квалифицированному специалисту.

Убедитесь, что шнур питания надежно зафиксирован в розетке. При отсоединении кабеля питания от розетки всегда тяните за вилку. Никогда не тяните за кабель питания. Не прикасайтесь к кабелю питания мокрыми руками.

Если устройство работает неправильно, например, появились необычные звуки или запах, немедленно отключите его от розетки и обратитесь к официальному дилеру или в сервисный центр.

Обязательно отключайте кабель питания от розетки, если телевизор не будет использоваться в течение длительного времени или когда вы уезжаете из дома на продолжительное время (особенно если в это время дома остаются дети, пожилые люди или лица с ограниченными возможностями).

- Накопившаяся пыль может привести к поражению электрическим током, утечке тока или возгоранию вследствие искрения, нагревания кабеля питания или нарушения изоляции на нем.

В случае установки телевизора в сильно запыленных помещениях, а так же в помещениях, подверженных резким колебаниям температуры, воздействию высокой влажности, химических веществ, а так же если планируется круглосуточная эксплуатация устройства (например, в аэропортах, железнодорожных вокзалах и т. д.), обратитесь в официальный сервисный центр. В противном случае возможно серьезное повреждение телевизора.

Используйте только правильно заземленную вилку и розетку.

- Неправильное заземление может привести к поражению электрическим током или повреждению оборудования. (Только для оборудования класса I.)

Для полного отключения устройства от источника питания следует отключить его от сетевой розетки. Убедитесь, что электрическая розетка и вилка кабеля питания находятся в легко доступном месте.

Храните принадлежности (батарейки и т. д.) в недоступном для детей месте.

Не бросайте изделие и не подвергайте его ударам. При повреждении изделия отсоедините кабель питания и обратитесь в сервисный центр.

Перед очисткой отсоедините кабель питания от электрической розетки, затем протрите изделие мягкой сухой тканью. Не используйте такие химические вещества, как воск, бензин, спирт, растворители, инсектициды, освежители воздуха, смазочные или моющие вещества. Это может привести к повреждению поверхностей телевизора или стиранию надписей на нем.

Не подвергайте устройство воздействию воды.

Не бросайте батареи в огонь.

Не допускайте короткого замыкания или нагревания батарей, не разбирайте их.

В случае замены батарей в пульте дистанционного управления на батареи неправильного типа существует опасность взрыва. Для замены используйте только такие же или аналогичные батареи.

* Рисунки и иллюстрации в данном руководстве пользователя представлены только для справки. Они могут отличаться от фактического внешнего вида устройства. Конструкция и характеристики изделия могут быть изменены без предварительного уведомления.

Что входит в комплект?

Убедитесь, что перечисленные аксессуары входят в комплект поставки телевизора. Если какой-либо элемент комплекта отсутствует, обратитесь к своему дилеру.

Интеллектуальный пульт ДУ Samsung & Батареи (AA, 2 шт.) Кабель питания

Нормативная информация (предоставляется не для всех стран)

Гарантийный талон (предоставляется не во всех странах)

Руководство пользователя

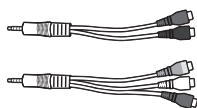

Адаптер для компонентного разъема/ AV входа

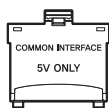

Адаптер карты CI Card



4 шт.

Адаптер для крепления на стену

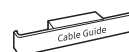

Держатель проводов

- Цвет и форма аксессуаров могут отличаться в зависимости от модели изделия.
- Кабели, которые не входят в комплект поставки, приобретаются отдельно.
- Откройте коробку и убедитесь в наличии всех аксессуаров (некоторые из них могут быть скрыты под упаковочным материалом).

В следующих случаях может взиматься плата за обслуживание:

(а) если при вызове специалист не обнаружит неисправности изделия (это возможно, если вы не ознакомились с руководством пользователя);

(б) если вы передадите изделие в ремонтный центр, и специалисты центра не обнаружат никаких дефектов (это возможно, если вы не ознакомились с руководством пользователя).

Вы будете проинформированы о размере платы за обслуживание до визита специалиста.



Предупреждение: Существует опасность повреждения экрана при неправильном обращении с ним. Рекомендуем поднимать телевизор, удерживая его за края, как показано на рисунке.

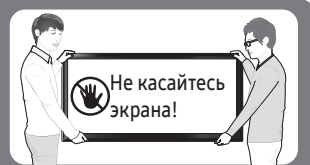

Использование контроллера телевизора

Вы можете включить телевизор, нажав кнопку ТВ-контроллер на нижней панели телевизора, а затем воспользоваться Меню управления. Меню управления открывается при нажатии этой кнопки, когда телевизор включен. Для получения дополнительной информации об использовании этого меню см. рисунок ниже.

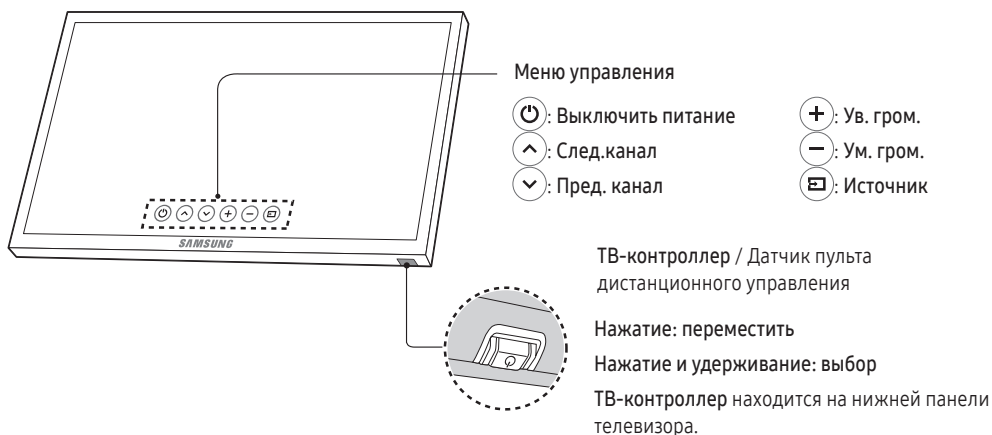

Подключение к сети

Подключение телевизора к сети обеспечивает доступ к онлайн-услугам, например Smart Hub, а также к обновлениям программного обеспечения.

Беспроводное сетевое соединение

Подсоедините телевизор к сети Интернет с помощью стандартного маршрутизатора или модема.



Проводное сетевое соединение

Задняя панель телевизора

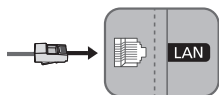

Подключите телевизор к сети с помощью кабеля локальной сети.

- Телевизор не поддерживает работу сети, если скорость соединения составляет 10 Мбит/с и ниже.
- Используйте кабель кат. 7 (*типа STP) для подключения.

* Shielded Twist Pair

Интеллектуальный пульт ДУ Samsung



Установка батарей в Интеллектуальный пульт ДУ Samsung

Для работы с Интеллектуальным пультом ДУ Samsung откройте заднюю крышку пульта, нажав на нее и сдвинув в направлении, указанном стрелкой, и вставьте батареи, как показано на рисунке. Убедитесь, что при установке батарей соблюдена полярность.

- Рекомендуется использовать щелочные батареи, которые обеспечивают более длительный срок службы.

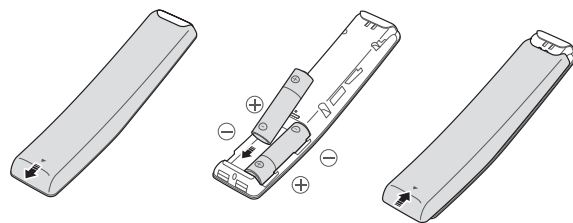

Электронное руководство e-Manual

 >  Настройки > Поддержка > Открыть e-Manual

Установленное в телевизоре электронное руководство содержит информацию о его основных функциях.



- Версию электронного руководства для печати можно загрузить с веб-сайта Samsung.

Отображение электронного руководства:

Использование кнопок в электронном руководстве

	Поиск	Выбор элемента из списка результатов поиска для отображения соответствующей страницы.
	Указатель	Выбор ключевого слова для перехода на соответствующую страницу.
	Открытая страница	Выбор темы из списка недавно просмотренных тем.
	Попроб.	Переход к соответствующему элементу меню, чтобы немедленно опробовать эту функцию.
	Связать	Переход к теме, указанной на странице указателя тем электронного руководства.

Исходная настройка

При первом включении телевизора на экране появится диалоговое окно исходной настройки. Следуйте инструкциям на экране для завершения исходной настройки. Вы можете выполнить эту процедуру позднее вручную в меню  >  Настройки > Система > Запуск настройки.

Устранение неисправностей и обслуживание

Поиск и устранение неисправностей

При возникновении проблем, связанных с работой телевизора, сначала просмотрите данный список возможных проблем и способов их устранения. Также можно ознакомиться с разделом "Поиск и устранение неисправностей" электронного руководства. Если ни один из перечисленных советов не поможет устранить неисправность, посетите веб-сайт www.samsung.com и выберите пункт "Поддержка" или обратитесь в операторский центр, адрес которого указан на задней обложке данного руководства.

- Этот TFT-дисплей со светодиодной подсветкой состоит из множества субпикселей, и его изготовление требует применения наиболее совершенных технологий. Однако на экране может быть несколько светлых или темных пикселей. Эти отдельные пиксели не влияют на качество работы изделия.
- Для обеспечения оптимальной работы телевизора необходимо обновлять программное обеспечение до последней версии. Воспользуйтесь функциями **Обновить сейчас** или **Автообновление** в меню телевизора (🏠 > ⚙️ Настройки > Поддержка > Обновление ПО > Обновить сейчас или 🏠 > ⚙️ Настройки > Поддержка > Обновление ПО > Автообновление).

Телевизор не включается.

- Проверьте надежность подключения кабеля питания переменного тока к сетевой розетке и телевизору.
- Убедитесь, что сетевая розетка находится в рабочем состоянии, а индикатор питания телевизора горит красным цветом и не мигает.
- Попробуйте нажать кнопку питания на телевизоре, чтобы исключить вероятность неисправности пульта дистанционного управления. Если телевизор включится, см. пункт «Пульт дистанционного управления не работает» ниже.

Отсутствие или искажение изображения/видео/звука с внешнего устройства, на экране отображается сообщение "Слабый сигнал или нет сигнала" или невозможно найти канал.

- Убедитесь, что соединение с устройством выполнено корректно, а все кабели вставлены до упора.
- Отсоедините и снова подсоедините все кабели, ведущие к телевизору и внешним устройствам. По возможности попытайтесь воспользоваться новыми кабелями.
- Убедитесь, что выбран правильный источник входного сигнала (🏠 > Источник).
- Запустите самодиагностику телевизора, чтобы определить, что стало причиной проблемы – телевизор или устройство. (🏠 > ⚙️ Настройки > Поддержка > Самодиагностика > Запустить тест изображения или Запустить тест звука).
- В случае, если результаты диагностики не выявили проблему, перезагрузите подключенные устройства путем отключения и повторного подключения шнура питания каждого устройства. Если неполадку устранить не удастся, см. инструкции по подключению в руководстве пользователя подключенного устройства.
- Если телевизор подключен к кабелю антенны, запустите **Автонастройка**, чтобы найти каналы (🏠 > ⚙️ Настройки > Трансляция > Автонастройка).

Пульт дистанционного управления не работает.

- Убедитесь, что индикатор питания телевизора мигает при нажатии на кнопку включения пульта ДУ. Если этого не происходит, замените батарейки в пульте ДУ.
- Убедитесь, что при установке батарей соблюдена полярность (+/-).
- Попробуйте направить пульт дистанционного управления непосредственно на телевизор с расстояния 1,5–1,8 м (5–6 футов).

Невозможно включить или выключить телевизор или отрегулировать громкость с помощью пульта дистанционного управления тюнером кабельного ТВ или ТВ-приставкой.

- Запрограммируйте пульт дистанционного управления приемника кабельного телевидения/ТВ-приставки, чтобы использовать его для управления телевизором. Код телевизора SAMSUNG указан в руководстве к приемнику кабельного телевидения/ТВ-приставке.

Настройки телевизора сбрасываются через 5 минут.

- Телевизор находится в режиме **Выставочный режим**. Смените Режим использования на **Домашний режим**. (🏠 > ⚙️ **Настройки** > Система > **Дополнительные настройки** > Режим использования > Домашний режим).

Прерывается соединение Wi-Fi

- Убедитесь, что телевизор подключен к сети (🏠 > ⚙️ **Настройки** > Сеть > Состояние сети).
- Убедитесь, что пароль к сети Wi-Fi введен верно.
- Проверьте расстояние между телевизором и модемом/роутером. Расстояние не должно превышать 15,2 м.
- Снизить помехи можно путем отказа от использования или отключения беспроводных устройств. Кроме того, убедитесь, что между телевизором и модемом/маршрутизатором отсутствуют препятствия.
(Мощность Wi-Fi-сигнала может снижаться из-за бытовой техники, беспроводных телефонов, стен/каминов.)



- Свяжитесь с поставщиком услуг сети Интернет и попросите сбросить настройки сетевого канала, чтобы перерегистрировать Mac-адреса нового модема/маршрутизатора и телевизора.

Проблемы с приложениями для просмотра видео (Youtube и т.д.)

- Измените DNS-сервер на 8.8.8.8. Выберите (🏠 > ⚙️ **Настройки** > Сеть > Состояние сети > Настройки IP > Настр. DNS > Ввести вручную > Сервер DNS > и введите 8.8.8.8 > OK.
- Переустановите, выбрав (🏠 > ⚙️ **Настройки** > Поддержка > Самодиагностика > Сброс Smart Hub.

Что такое удаленная поддержка?

Служба удаленной поддержки компании Samsung предлагает вам индивидуальную поддержку: технический специалист Samsung может удаленно предоставить указанные ниже услуги:



- Выполнить диагностику телевизора
- Настроить параметры телевизора
- Восстановить настройки по умолчанию на вашем телевизоре
- Установить рекомендуемое обновление микропрограммного обеспечения

Как работает удаленная поддержка?

Специалист компании Samsung может с легкостью предоставить обслуживание телевизора удаленно:

1. Обратитесь в операторский центр Samsung и закажите удаленную поддержку.
2. Откройте меню на телевизоре и перейдите к разделу **Поддержка**.
3. Выберите параметр **Удаленное управление**, после чего прочтите и примите условия соглашения об обслуживании. Когда откроется экран ввода PIN-кода, предоставьте PIN-код оператору.
4. После этого оператор получит доступ к вашему телевизору.

Датчик экономного режима и яркость экрана

Датчик экономного режима автоматически регулирует яркость экрана телевизора. При активации этой функции определяется интенсивность освещения в помещении, и с целью снижения потребления энергии автоматически оптимизируется яркость экрана. Чтобы отключить эту функцию, перейдите к  >  Настройки > Система > Экономный режим > Датчик экон. реж..

- Если при просмотре телевизора в темном помещении экран слишком затемнен, причиной может быть настройка функции Датчик экон. реж..
- Не закрывайте датчик посторонними предметами. Это может привести к снижению яркости изображения.

Предупреждение относительно неподвижных изображений

Старайтесь избегать длительного воспроизведения на экране неподвижных изображений (например, файлов изображений .jpeg), неподвижных объектов (например, логотипов телеканалов, биржевых или новостных лент в нижней части экрана и т. д.), а также программ с панорамными изображениями или изображениями в формате 4:3. Длительное воспроизведение неподвижных изображений на экране может привести к выгоранию изображения на светодиодном экране, и, соответственно, к снижению качества изображения. Чтобы снизить риск возникновения подобной проблемы, следуйте указанным ниже рекомендациям:

- Старайтесь избегать длительного просмотра одного и того же статического изображения.
- Отдавайте предпочтение полноэкранному режиму. Используйте меню настройки формата изображения на телевизоре для выбора оптимального соответствия размеру экрана.
- Чтобы избежать появления остаточных изображений, уменьшите уровень яркости и контрастности.
- Используйте все функции телевизора, предназначенные для сокращения эффекта остаточного изображения и выгорания экрана. Подробную информацию см. в электронном руководстве.

Очистка поверхности телевизора

- Если на экране телевизора имеется наклейка, после ее удаления может остаться небольшое загрязнение. Удалите загрязнения перед просмотром телевизора.
- При чистке на внешней поверхности изделия и на экране могут появиться царапины. Чтобы предотвратить появление царапин, протирайте внешнюю поверхность телевизора и его экран мягкой тканью.
- Не распыляйте воду или другие жидкости непосредственно на телевизор. Попавшая внутрь изделия жидкость может стать причиной повреждения, возгорания или поражения электрическим током.
- Выключите телевизор и салфеткой из микрофибры аккуратно протрите экран, удаляя жирные пятна и отпечатки пальцев. Для очистки корпуса телевизора используйте мягкую ткань, смоченную в небольшом количестве воды. Не используйте легковоспламеняющиеся жидкости (например, бензин, растворители) или моющие средства. Для удаления неподатливых пятен нанесите на ткань небольшое количество средства для очистки экранов.

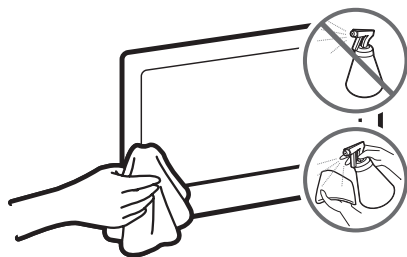

Установка телевизора

Монтаж телевизора на стене



При креплении телевизора на стену следует строго придерживаться рекомендаций производителя. В случае неправильной установки изделие может соскользнуть или упасть и нанести серьезные травмы ребенку или взрослому человеку. Кроме того, возможны серьезные повреждения самого устройства.

Модели, имеющие в комплекте адаптер для крепления на стену, следует устанавливать, как показано на рисунках ниже, перед установкой набора для настенного монтажа.

- См. руководство по установке к набору Samsung для настенного монтажа.

Samsung Electronics не несет ответственности за повреждения изделия или травмы, полученные в результате самостоятельной установки настенного крепления покупателем.

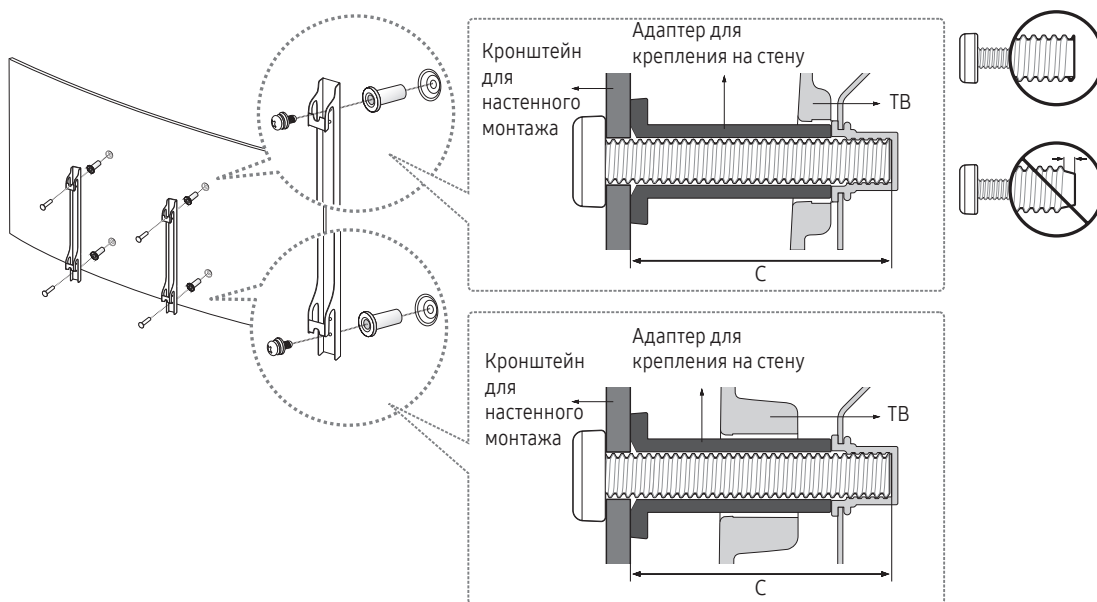

Характеристики набора для настенного крепления VESA

Устанавливайте настенное крепление на прочную стену перпендикулярно полу. В случае монтажа настенного крепления на другие виды поверхностей, помимо изготовленных из гипсокартона, обратитесь за консультацией к местному дилеру. При установке на потолке или наклонной стене телевизор может упасть и стать причиной тяжелой травмы.

Размер телевизора в дюймах	Параметры отверстий для винтов стандарта VESA, в миллиметрах (A * B)	C (мм)	Стандартный винт	Количество
40 ~ 49	200 x 200	43 ~ 45	M8	4
55	400 x 400			

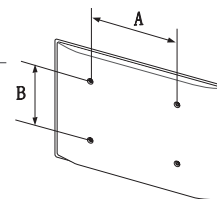



Не выполняйте установку набора для настенного крепления, когда телевизор включен. Это может привести к травме вследствие поражения электрическим током.

Не используйте слишком длинные винты или винты, не соответствующие стандарту VESA. Использование винтов длиннее стандартного размера может привести к повреждению внутренних элементов телевизора.

- Длина винтов для настенного крепления, соответствующая стандарту VESA, может отличаться в зависимости от технических характеристик настенного крепления.
- Не затягивайте винты слишком сильно. Это может повредить устройство или стать причиной его падения и привести к травме. Samsung не несет ответственности за подобные несчастные случаи.
- Samsung не несет ответственности за повреждение устройства или травмы, полученные при использовании настенного крепления, не соответствующего стандартам VESA или не предназначенного для этих целей, а также в случае несоблюдения инструкций по установке устройства.
- Не устанавливайте телевизор под наклоном более 15 градусов.
- Установку телевизора на стену всегда следует выполнять вдвоем.

Укладка кабелей с помощью направляющей для кабеля

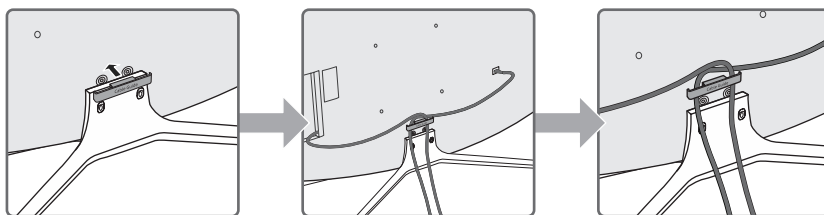

Обеспечение достаточной вентиляции для телевизора

При установке телевизора выдерживайте расстояние не менее 10 см между телевизором и другими объектами (стенами, стенками шкафов и т. д.) для обеспечения достаточной вентиляции. Отсутствие достаточной вентиляции может стать причиной возгорания или поломки изделия из-за перегрева.

При установке телевизора на подставку или настенное крепление используйте только те детали, которые поставляются Samsung Electronics. При использовании деталей других производителей могут возникнуть проблемы с установкой изделия, кроме того, изделие может упасть и нанести травму.

Установка на подставку

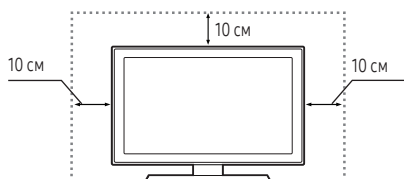

Установка на настенное крепление

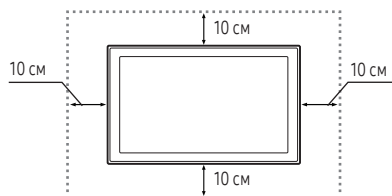

Крепление телевизора к подставке

Убедитесь в наличии всех перечисленных принадлежностей и в том, что сборка подставки осуществляется в соответствии с прилагающимися инструкциями по сборке.

Меры предосторожности: Крепление телевизора к стене



Внимание! Запрещается тянуть, толкать телевизор или повисать на нем, поскольку это может привести к его падению. Следите за тем, чтобы дети не повисали на телевизоре и не раскачивали его. В результате таких действий телевизор может опрокинуться и нанести серьезные и даже смертельные травмы. Соблюдайте все меры предосторожности, описанные в прилагаемой к телевизору брошюре по безопасности. Для дополнительной устойчивости и безопасности приобретите и установите приспособление против скольжения (см. ниже).



ВНИМАНИЕ! Запрещается устанавливать телевизор на неустойчивой поверхности. Он может упасть и нанести серьезные и даже смертельные травмы. Во избежание травмирования находящихся рядом людей, особенно детей, соблюдайте простые меры предосторожности.

- Следуйте рекомендациям производителя при выборе тумбы или подставки для размещения телевизора.
- Устанавливайте телевизор только на устойчивую мебель.
- Не устанавливайте телевизор на краю тумбы или подставки.
- Устанавливая телевизор на высоких предметах мебели (например, на шкафах), надежно прикрепите телевизор и мебель, на которой он стоит, к стене или другой подходящей конструкции.
- Между телевизором и мебелью, на которой он установлен, не должно быть ткани или посторонних материалов.
- Проинструктируйте детей об опасности, которая может возникнуть, если они заберутся на мебель, например чтобы добраться до телевизора или его элементов управления.

При хранении или перемещении телевизора следует придерживаться указанных выше инструкций.

Предотвращение падения телевизора

1. Вставьте винты в комплект кронштейнов и надежно закрепите их на стене. Убедитесь, что винты надежно закреплены на стене.
 - В зависимости от типа стены могут потребоваться дополнительные приспособления, например дюбели.
2. Вставьте винты во второй комплект кронштейнов и закрепите винты на телевизоре.
 - Винты не всегда входят в комплект поставки изделия. В таких случаях необходимо приобрести винты с указанными ниже характеристиками.
3. Закрепите кронштейны, прикрепленные к телевизору, и кронштейны, прикрепленные к стене, с помощью износостойкого троса повышенной прочности, а затем надежно зафиксируйте его.
 - Устанавливайте телевизор ближе к стене, чтобы он не опрокинулся назад.
 - Закрепите трос так, чтобы кронштейны на стене находились на одном уровне с кронштейнами на телевизоре или ниже них.

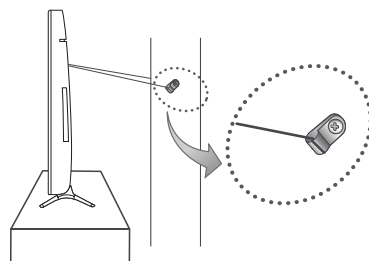
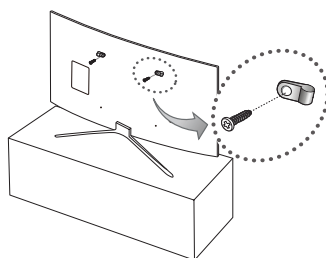

Технические характеристики и прочая информация

Технические характеристики

LED телевизор

Разрешение экрана	1920 × 1080	
Условия окружающей среды		
Рабочая температура	От 10°C до 40°C (От 50°F до 104°F)	
Рабочая влажность	От 10% до 80%, без конденсации	
Температура хранения	От -20°C до 45°C (От -4°F до 113°F)	
Влажность при хранении	От 5% до 95%, без конденсации	
Шарнирная подставка (влево/вправо)	0°	
Название модели	UE40K6500B / UE40K6550B	UE49K6500B / UE49K6550B
Размер экрана (диагональ)	40 дюймов (101 см)	49 дюймов (123 см)
Кривизна экрана	3000R	
Звук (выход)	20 Вт	
Размеры (Ш × В × Г)		
Корпус	916,5 × 540,6 × 89,1 мм	1102,3 × 646,4 × 104,4 мм
С подставкой	916,5 × 607,5 × 250,7 мм	1102,3 × 712,2 × 293,0 мм
Вес		
Без подставки	9,0 кг	12,2 кг
С подставкой	10,1 кг	13,9 кг
Название модели	UE55K6500B / UE55K6550B	
Размер экрана (диагональ)	55 дюймов (138 см)	
Кривизна экрана	4200R	
Звук (выход)	20 Вт	
Размеры (Ш × В × Г)		
Корпус	1240,0 × 722,7 × 98,0 мм	
С подставкой	1240,0 × 788,6 × 293,0 мм	
Вес		
Без подставки	15,4 кг	
С подставкой	17,1 кг	

- Конструкция и характеристики изделия могут быть изменены без предварительного уведомления.
- Характеристики электропитания и сведения о потреблении электроэнергии приведены на наклейке на корпусе изделия.

Уменьшение потребления электроэнергии

При выключении телевизор переходит в режим ожидания. В режиме ожидания телевизор продолжает потреблять небольшое количество энергии. Если телевизор не будет использоваться в течение длительного периода времени, для уменьшения потребления энергии отсоединяйте кабель питания.

Лицензии



HDMI

The terms HDMI and HDMI High-Definition Multimedia Interface, and the HDMI Logo are trademarks or registered trademarks of HDMI Licensing LLC in the United States and other countries.

Рекомендация – только для стран ЕС



Настоящим компания Samsung Electronics заявляет, что данный телевизор удовлетворяет основным требованиям и другим положениям директивы 1999/5/EC.

Официальное заявление о соответствии можно найти по адресу: <http://www.samsung.com>, выбрав «Поддержка» > «Поиск данных по категориям продуктов» и указав название модели.

Данное оборудование можно использовать только в помещении.

Данное оборудование можно использовать во всех странах ЕС.



Правильная утилизация данного изделия (утилизация электрического и электронного оборудования)
(действует в странах, в которых существует система разделения отходов)

Подобная маркировка на изделии, принадлежностях или в руководстве предупреждает, что по истечении срока службы изделие или электронные принадлежности (например, зарядное устройство, наушники, кабель USB) не следует выбрасывать вместе с другим бытовым мусором. Чтобы избежать вредного воздействия на окружающую среду или на здоровье человека из-за неконтролируемой утилизации отходов, следует отделять маркированные подобным образом изделия от другого мусора для соответствующей переработки и повторного использования в качестве сырья.

За подробной информацией о месте и способе экологически безопасной утилизации бытовым потребителям следует обращаться к продавцу изделия или в органы местного самоуправления.

Промышленным потребителям необходимо обратиться к поставщику и уточнить условия договора купли-продажи. Подобные изделия и электронные принадлежности не следует утилизировать вместе с другими производственными отходами.



Правильная утилизация батарей изделия
(действует в странах, в которых существует система разделения отходов)

Подобная маркировка на батарее, руководстве или упаковке свидетельствует о том, что батареи изделия в конце срока его использования нельзя утилизировать вместе с другими бытовыми отходами. Включенные в маркировку химические символы Hg, Cd или Pb обозначают, что батарея содержит ртуть, кадмий или свинец в количествах, превышающих уровни, определенные Директивой ЕС 2006/66. При неправильной утилизации батарей данные вещества могут причинить вред здоровью человека или окружающей среде.



Для защиты природных ресурсов и в целях повторного использования материалов не выбрасывайте батареи с другими бытовыми отходами, а утилизируйте их в соответствии с правилами местной системы возврата батарей.

ПРЕДУПРЕЖДЕНИЕ. ВО ИЗБЕЖАНИЕ ВОЗГОРАНИЯ НИКОГДА НЕ РАСПОЛАГАЙТЕ СВЕЧИ ИЛИ ДРУГИЕ ИСТОЧНИКИ ОТКРЫТОГО ОГНЯ РЯДОМ С ДАННЫМ ИЗДЕЛИЕМ.



Режим ожидания

Для уменьшения потребления энергии отсоединяйте кабель питания, если вы не собираетесь использовать телевизор в течение длительного периода времени.

	<p>Символ «не для пищевой продукции» применяется в соответствии с техническим регламентом Таможенного союза «О безопасности упаковки» 005/2011 и указывает на то, что упаковка данного продукта не предназначена для повторного использования и подлежит утилизации. Упаковку данного продукта запрещается использовать для хранения пищевой продукции.</p>
	<p>Символ «петля Мебиуса» указывает на возможность утилизации упаковки. Символ может быть дополнен обозначением материала упаковки в виде цифрового и/или буквенного обозначения.</p>

EAC

- Техническое описание: Устройство, предназначенное для визуального отображения текстовой и графической информации.
- Импортер: ООО «Самсунг Электроник Рус Компани»
- 125009, г. Москва, ул. Воздвиженка 10
- Настоящий продукт произведен под полным производственным контролем «Samsung Electronics Co., ltd». Наименование изготовителя (зависит от модели и указано на изделии), адрес производства:
 1. ООО «Самсунг Электроник Рус Калуга», Первый Северный проезд, Владение 1, деревня Коряково, Боровский район, Калужская область, 249002, Россия.
 2. Самсунг Электроник Словакия s.r.o Хвиездославова 807, 924 27 Галанта, Словакия
 3. Самсунг Электроник Хунгариян Со.,Ltd. Н-5126 Ясфенисзару, Самсунг тер 1, Венгрия
 4. Самсунг Электроник Дисплей(М) SDN BHD(HSD) 69244, № P.T. 12692 Муким Ампанган, Индустриальный парк Туанку Джаарар, 71450 Серембан, Негери-Сембилан Дурал Хусус, Малайзия

**This page is intentionally
left blank.**

SAMSUNG

USER MANUAL

6 SERIES

UE40K6500B | UE40K6550B | UE49K6500B | UE49K6550B
UE55K6500B | UE55K6550B







Thank you for purchasing this Samsung product.

To receive more complete service, please register your product at www.samsung.com/register

Model _____ Serial No. _____

Warning! Important Safety Instructions

(Please read the Safety Instructions before using your TV.)

CAUTION	
RISK OF ELECTRIC SHOCK DO NOT OPEN	
<p>CAUTION: TO REDUCE THE RISK OF ELECTRIC SHOCK, DO NOT REMOVE COVER (OR BACK). THERE ARE NO USER SERVICEABLE PARTS INSIDE. REFER ALL SERVICING TO QUALIFIED PERSONNEL.</p>	
	<p>This symbol indicates that high voltage is present inside. It is dangerous to make any kind of contact with any internal part of this product.</p>
	<p>This symbol indicates that this product has included important literature concerning operation and maintenance.</p>
	<p>Class II product : This symbol indicates that it does not require a safety connection to electrical earth (ground).</p>
	<p>AC voltage : This symbol indicates that the rated voltage marked with the symbol is AC voltage</p>
	<p>DC voltage : This symbol indicates that the rated voltage marked with the symbol is DC voltage.</p>
	<p>Caution, Consult Instructions for use : This symbol instructs the user to consult the user manual for further safety related information.</p>

The slots and openings in the cabinet and in the back or bottom are provided for necessary ventilation. To ensure reliable operation of this apparatus and to protect it from overheating, these slots and openings must never be blocked or covered.

- Do not place this apparatus in a confined space, such as a bookcase or built-in cabinet, unless proper ventilation is provided.
- Do not place this apparatus near or over a radiator or heat register, or where it is exposed to direct sunlight.
- Do not place vessels (vases etc.) containing water on this apparatus, as this can result in a fire or electric shock.

Do not expose this apparatus to rain or place it near water (near a bathtub, washbowl, kitchen sink, or laundry tub, in a wet basement, or near a swimming pool etc.). If this apparatus accidentally gets wet, unplug it and contact an authorised dealer immediately.

This apparatus uses batteries. In your community, there might be environmental regulations that require you to dispose of these batteries properly. Please contact your local authorities for disposal or recycling information.

Do not overload wall outlets, extension cords or adaptors beyond their capacity, since this can result in fire or electric shock.

Power-supply cords should be placed so that they are not likely to be walked on or pinched by items placed upon or against them. Pay particular attention to cords at the plug end, at wall outlets, and at the point where they exit from the appliance.

To protect this apparatus from a lightning storm, or when left unattended and unused for long periods of time, unplug it from the wall outlet and disconnect the antenna or cable system. This will prevent damage to the set due to lightning and power line surges.

Before connecting the AC power cord to the DC adaptor outlet, make sure that the voltage designation of the DC adaptor corresponds to the local electrical supply.

Never insert anything metallic into the open parts of this apparatus. This may cause a danger of electric shock.

To avoid electric shock, never touch the inside of this apparatus. Only a qualified technician should open this apparatus.

Be sure to plug in the power cord until it is firmly seated. When unplugging the power cord from a wall outlet, always pull on the power cord's plug. Never unplug it by pulling on the power cord. Do not touch the power cord with wet hands.

If this apparatus does not operate normally - in particular, if there are any unusual sounds or smells coming from it - unplug it immediately and contact an authorised dealer or service centre.

Be sure to pull the power plug out of the outlet if the TV is to remain unused or if you are to leave the house for an extended period of time (especially when children, elderly or disabled people will be left alone in the house).

- Accumulated dust can cause an electric shock, an electric leakage, or a fire by causing the power cord to generate sparks and heat or by causing the insulation to deteriorate.

Be sure to contact an authorised service centre for information if you intend to install your TV in a location with heavy dust, high or low temperatures, high humidity, chemical substances, or where it will operate 24 hours a day such as in an aerial port, a train station, etc. Failure to do so may lead to serious damage to your TV.

Use only a properly grounded plug and wall outlet.

- An improper ground may cause electric shock or equipment damage. (Class I Equipment only.)

To turn off this apparatus completely, disconnect it from the wall outlet. Be sure to have the wall outlet and power plug readily accessible.

Store the accessories (battery, etc.) in a location safely out of the reach of children.

Do not drop or strike the product. If the product is damaged, disconnect the power cord and contact a service centre.

To clean this apparatus, unplug the power cord from the wall outlet and wipe the product with a soft, dry cloth. Do not use any chemicals such as wax, benzene, alcohol, thinners, insecticide, aerial fresheners, lubricants, or detergents. These chemicals can damage the appearance of the TV or erase the printing on the product.

Do not expose this apparatus to dripping or splashing.

Do not dispose of batteries in a fire.

Do not short-circuit, disassemble, or overheat the batteries.

There is danger of an explosion if you replace the batteries used in the remote with the wrong type of battery. Replace only with the same or equivalent type.

* Figures and illustrations in this User Manual are provided for reference only and may differ from the actual product appearance. Product design and specifications may change without notice.

What's in the Box?

Make sure that the following items are included with your TV. If there are any items missing, contact your local dealer.

Samsung Smart Remote & Batteries (AA x 2)

Regulatory Guide (Not available in some locations)

User Manual

Power Cord

Warranty Card (Not available in some locations)

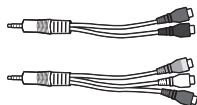

Component/AV in adapter

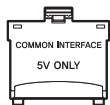

CI Card Adapter



4EA

Wall mount Adapter

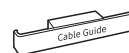

Cable Guide

- The colours and shapes of the items differ with the model.
- Cables not supplied with this product can be purchased separately.
- Open the box and check for any accessory items hidden behind or inside the packing materials.

An administration fee may be charged in the following situations:

- An engineer is called out at your request, but there will be no defect with the product (i.e., where the user manual has not been read).
- You bring the unit to a repair centre, but there will be no defect identified the product (i.e., where the user manual has not been read).

You will be informed of the administration fee amount before a technician visits.



Warning: Screens can be damaged from direct pressure when handled incorrectly. We recommend lifting the TV at the edges, as shown.

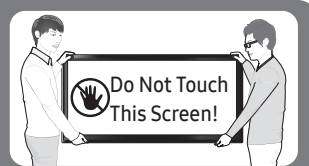

Using the TV Controller

You can turn on the TV with the TV controller button at the bottom of the TV, and then use the **Control Menu**. The Control Menu appears when the button is pressed while the TV is On. For more information about its usage, refer to the figure below.

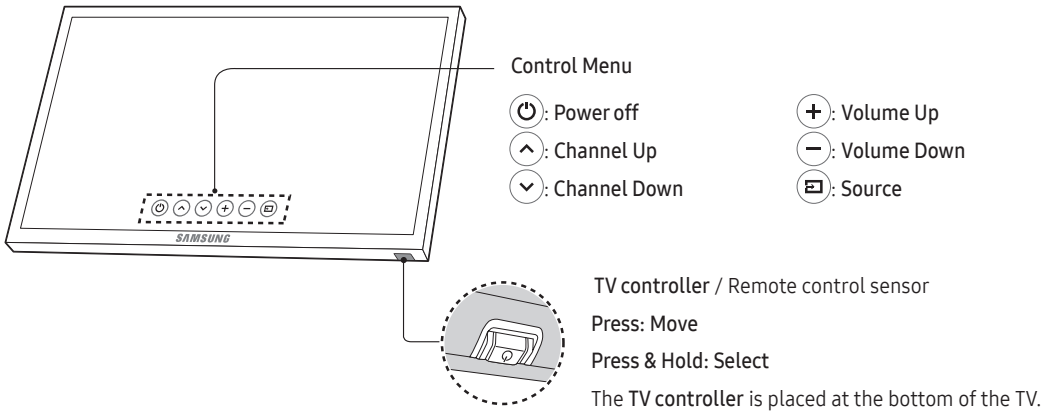

Connecting to a Network

Connecting the TV to a network gives you access to online services, such as Smart Hub, as well as software updates.

Network Connection - Wireless

Connect the TV to the Internet using a standard router or modem.

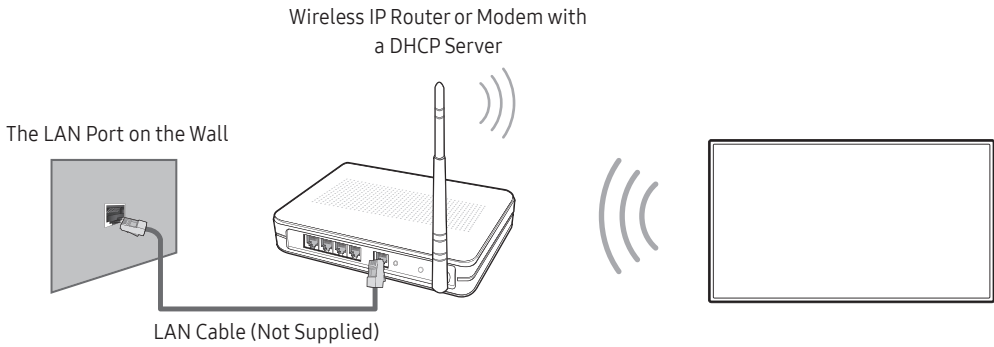

Network Connection - Wired

TV Rear Panel

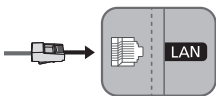

Connect your TV to your network using a LAN cable.

- The TV does not support the network speeds less than or equal to 10 Mbps.
- Use Cat7 (*STP Type) cable for the connection.

* Shielded Twist Pair

The Samsung Smart Remote

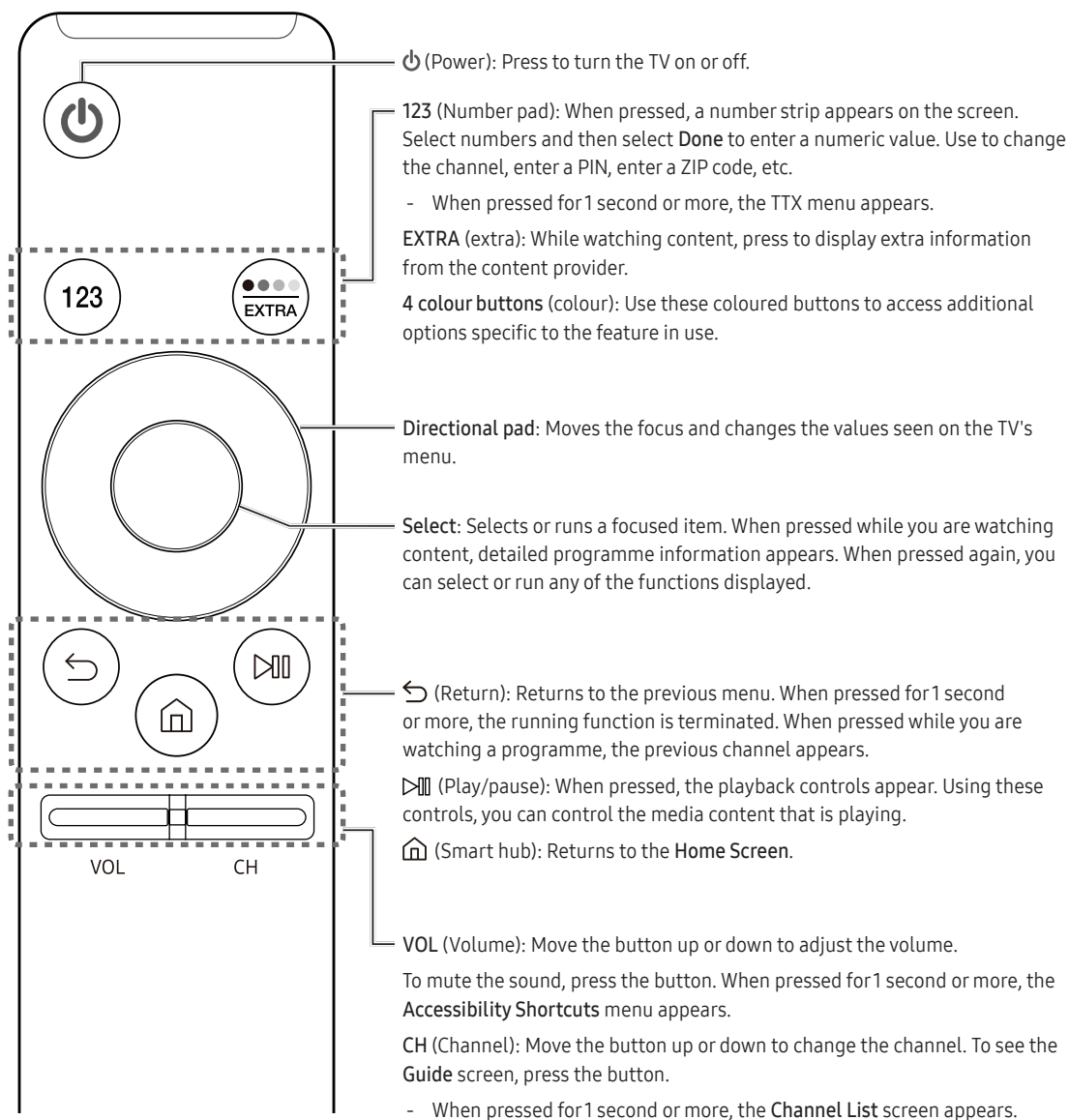

Installing batteries into the Samsung Smart Remote

To use the Samsung Smart Remote, push the rear cover open in the direction of the arrow and insert the batteries as shown in the figure. Make sure that the positive and negative ends are facing the correct direction.

- Alkaline batteries are recommended for longer battery life.

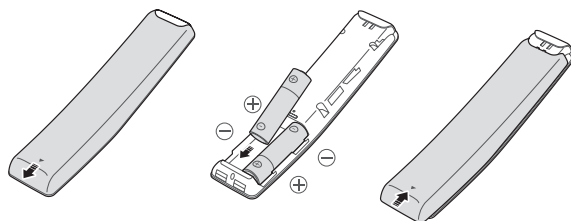

The e-Manual





 >  Settings > Support > Open e-Manual

The embedded e-Manual contains information about the key features of your TV.



- You can download and view a printable version of the e-Manual on the Samsung website.

Displaying the e-Manual:

Using the buttons in the e-Manual

	Search	Select an item from the search results to load the corresponding page.
A-Z	Index	Select a keyword to navigate to the relevant page.
	Recent pages	Select a topic from the list of recently viewed topics.
	Try Now	Access the associated menu item and try out the feature directly.
	Link	Access a topic referred to on an e-Manual topic page.

Initial setup

The initial setup dialogue box appears when the TV is first activated. Follow the on-screen instructions to finish the initial setup process. You can manually perform this process at a later time in the  >  Settings > System > Start Setup menu.

Troubleshooting and Maintenance

Troubleshooting

If the TV seems to have a problem, first review this list of possible problems and solutions. Alternatively, review the Troubleshooting Section in the e-Manual. If none of these troubleshooting tips apply, please visit “www.samsung.com” and click on Support, or contact the call centre listed on the back cover of this manual.

- This TFT LED panel is made up of sub pixels which require sophisticated technology to produce. There may be, however, a few bright or dark pixels on the screen. These pixels will have no impact on the performance of the product.
- To keep your TV in optimum condition, upgrade to the latest software. Use the **Update now** or **Auto update** functions on the TV's menu (🏠 > ⚙️ Settings > Support > Software Update > Update now or 🏠 > ⚙️ Settings > Support > Software Update > Auto Update).

The TV won't turn on.

- Make sure that the AC power cord is securely plugged in to the TV and the wall outlet.
- Make sure that the wall outlet is working and the power indicator on the TV is lit and glowing a solid red.
- Try pressing the Power button on the TV to make sure that the problem is not with the remote control. If the TV turns on, refer to “Remote control does not work” below.

There is no picture/video/sound or distorted picture/video/sound from an external device or “Weak or No Signal” displayed on TV or cannot find channel.

- Make sure the connection to the device is correct and that all cables are fully inserted.
- Remove and reconnect all cables connected to the TV and the external devices. Try new cables if possible.
- Confirm that the correct input source has been selected (🏠 > Source).
- Perform a TV self diagnosis to determine if the problem is caused by the TV or the device. (🏠 > ⚙️ Settings > Support > Self Diagnosis > Start Picture Test or Start Sound Test).
- If the test results are normal, reboot the connected devices by unplugging each device's power cord and then plugging it in again. If the issue persists, refer to the connection guide in the user manual of the connected device.
- If the TV is not connected to a cable or satellite box, run **Auto Tuning** to search for channels (🏠 > ⚙️ Settings > Broadcasting > Auto Tuning).

The remote control does not work.

- Check if the power indicator on the TV blinks when you press the remote's On button. If it does not, replace the remote control's batteries.
- Make sure that the batteries are installed with their poles (+/-) in the correct direction.
- Try pointing the remote directly at the TV from 5 ft. to 6 ft. (1.5~1.8 m) away.

The cable or satellite box remote control doesn't turn the TV on or off or adjust the volume.

- Programme the cable or satellite box remote control to operate the TV. Refer to the cable or satellite box user manual for the SAMSUNG TV code.

The TV settings are lost after 5 minutes.

- The TV is in the Retail Mode. Change the Usage Mode to Home Mode. (Home > Settings > System > Expert Settings > Usage Mode > Home Mode).

Intermittent Wi-Fi

- Make sure the TV has a network connection (Home > Settings > Network > Network Status).
- Make sure the Wifi password is entered correctly.
- Check the distance between the TV and the Modem/Router. The distance should not exceed 15.2 m.
- Reduce interference by not using or turning off wireless devices. Also, verify that there are no obstacles between the TV and the Modem/Router.
(The Wi-Fi strength can be decreased by appliances, cordless phones, stone walls/fireplaces, etc.)

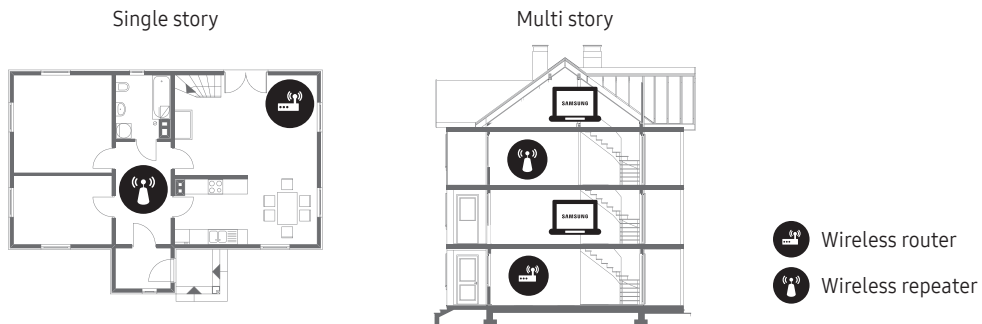

- Contact your ISP and ask them to reset your network circuit to re-register the Mac addresses of your new Modem/Router and the TV.

Video App problems (Youtube etc)

- Change the DNS to 8.8.8.8. Select (Home > Settings > Network > Network Status > IP Settings > DNS setting > Enter manually > DNS Server > enter 8.8.8.8 > OK).
- Reset by selecting (Home > Settings > Support > Self Diagnosis > Reset Smart Hub).

What is Remote Support?

Samsung Remote Support service offers you one-on-one support with a Samsung Technician who can remotely:



- Diagnose your TV
- Adjust the TV settings for you
- Perform a factory reset on your TV
- Install recommended firmware updates

How does Remote Support work?

You can easily have a Samsung Tech service your TV remotely:

1. Call the Samsung Contact Centre and ask for remote support.
2. Open the menu on your TV and go to the **Support** section.
3. Select **Remote Management**, then read and agree to the service agreements. When the PIN screen appears, provide the PIN number to the agent.
4. The agent will then access your TV.

Eco Sensor and screen brightness

Eco Sensor adjusts the brightness of the TV automatically. This feature measures the light in your room and optimises the brightness of the TV automatically to reduce power consumption. If you want to turn this off, go to  >  Settings > System > Eco Solution > Eco Sensor.

- If the screen is too dark while you are watching TV in a dark environment, it may be due to the Eco Sensor.
- Do not block the sensor with any object. This can decrease picture brightness.

Still image warning

Avoid displaying still images (such as jpeg picture files), still image elements (such as TV channel logos, stock or news crawls at the screen bottom etc.), or programmes in panorama or 4:3 image format on the screen. If you constantly display still pictures, it can cause image burn-in on the LED screen and affect image quality. To reduce the risk of this adverse effect, please follow the recommendations below:

- Avoid displaying the still image for long periods.
- Always try to display any image in full screen. Use the picture format menu of the TV set for the best possible match.
- Reduce brightness and contrast to avoid the appearance of after-images.
- Use all TV features designed to reduce image retention and screen burn. Refer to the e-Manual for details.

Caring for the TV

- If a sticker was attached to the TV screen, some debris can remain after you remove the sticker. Please clean the debris off before watching TV.
- The exterior and screen of the TV can get scratched during cleaning. Be sure to wipe the exterior and screen carefully using a soft cloth to prevent scratches.
- Do not spray water or any liquid directly onto the TV. Any liquid that goes into the product may cause a failure, fire, or electric shock.
- Turn off the TV, then gently wipe away smudges and fingerprints on the screen with a micro-fiber cloth. Clean the body of the TV with a soft cloth dampened with a small amount of water. Do not use flammable liquids (benzene, thinners, etc.) or a cleaning agent. For stubborn smudges, spray a small amount of screen cleaner on the cloth.

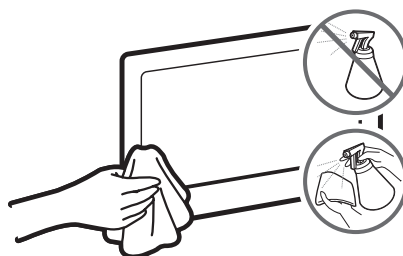

TV Installation

Mounting the TV on a wall



If you mount this product on a wall, follow the instructions exactly as recommended by the manufacturer. Unless it is correctly mounted, the product may slide or fall, thus causing serious injury to a child or adult and serious damage to the product.

For models providing wall mount adapters, install them as shown in the figures below before installing the wall mount kit.

- Refer to the installation manual included with the Samsung wall mount kit.

Samsung Electronics is not responsible for any damage to the product or injury to yourself or others if you choose to install the wall mount on your own.

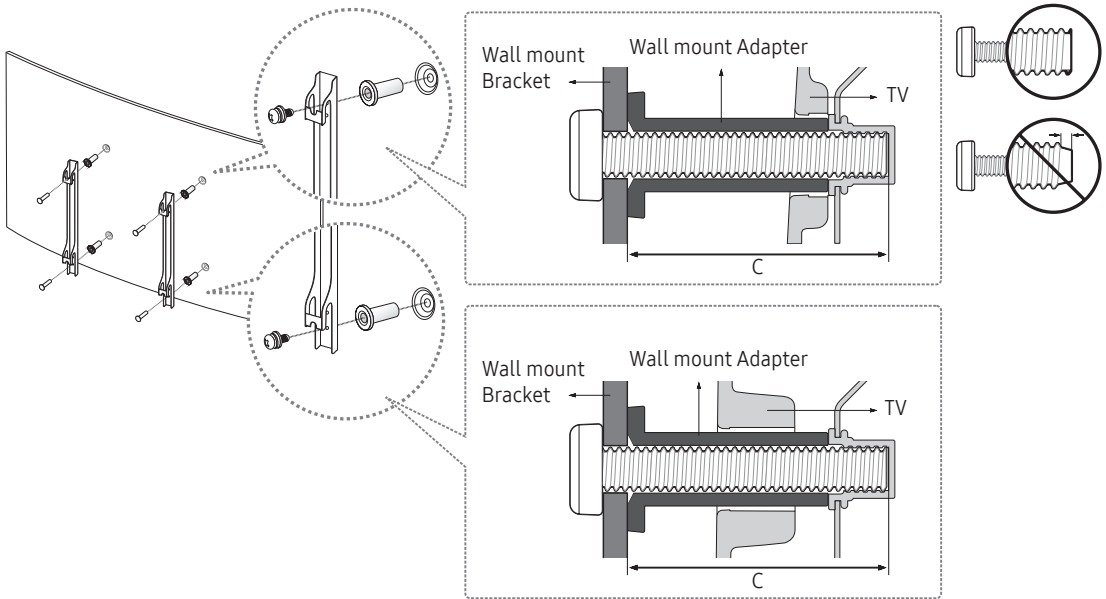

VESA wall mount kit notes and specifications

You can install your wall mount on a solid wall perpendicular to the floor. Before attaching the wall mount to surfaces other than plaster board, contact your nearest dealer for additional information. If you install the TV on a ceiling or slanted wall, it may fall and result in severe personal injury.

TV size in inches	VESA screw hole specs(A * B) in millimetres	C (mm)	Standard Screw	Quantity
40 ~ 49	200 x 200	43 ~ 45	M8	4
55	400 x 400			

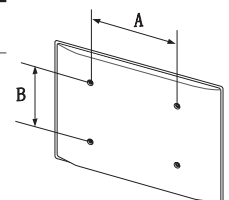



Do not install your wall mount kit while your TV is turned on. This may result in personal injury from electric shock.

Do not use screws that are longer than the standard length or do not comply with VESA standard screw specifications. Screws that are too long may cause damage to the inside of the TV set.

- For wall mounts that do not comply with the VESA standard screw specifications, the length of the screws may differ depending on the wall mount specifications.
- Do not fasten the screws too firmly. This may damage the product or cause the product to fall, leading to personal injury. Samsung is not liable for these kinds of accidents.
- Samsung is not liable for product damage or personal injury when a non-VESA or non-specified wall mount is used or the consumer fails to follow the product installation instructions.
- Do not mount the TV at more than a 15 degree tilt.
- Always have two people mount the TV onto a wall.

Arranging the cables with the cable guide

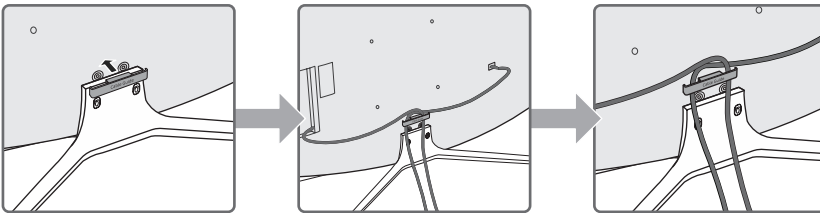

Providing proper ventilation for your TV

When you install your TV, maintain a distance of at least 10 cm between the TV and other objects (walls, cabinet sides, etc.) to ensure proper ventilation. Failing to maintain proper ventilation may result in a fire or a problem with the product caused by an increase in its internal temperature.

When you install your TV with a stand or a wall mount, we strongly recommend you use parts provided by Samsung Electronics only. Using parts provided by another manufacturer may cause difficulties with the product or result in injury caused by the product falling.

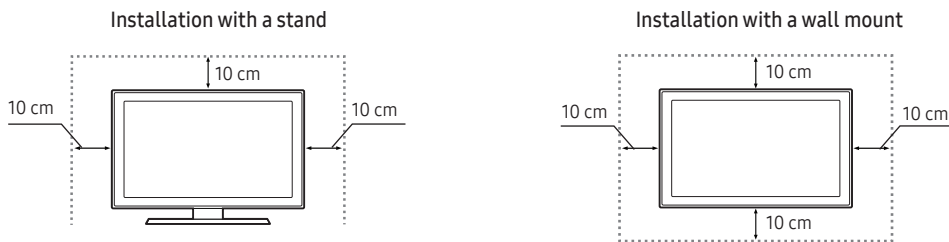

Attaching the TV to the Stand

Make sure you have all the accessories shown, and that you assemble the stand following the provided assembly instructions.

Safety Precaution: Securing the TV to the wall



Caution: Pulling, pushing, or climbing on the TV may cause the TV to fall. In particular, ensure your children do not hang on or destabilise the TV. This action may cause the TV to tip over, causing serious injuries or death. Follow all safety precautions provided in the Safety Flyer included with your TV. For added stability and safety, you can purchase and install the anti-fall device as described below.



WARNING: Never place a television set in an unstable location. A television set may fall, causing serious personal injury or death. Many injuries, particularly to children, can be avoided by taking simple precautions such as

- Using cabinets or stands recommended by the manufacturer of the television set.
- Only using furniture that can safely support the television set.
- Ensuring the television set is not overhanging the edge of the supporting furniture.
- Not placing the television set on tall furniture (for example, cupboards or bookcases) without anchoring both the furniture and the television set to a suitable support.
- Not placing the television set on cloth or other materials that may be located between the television set and supporting furniture.
- Educating children about the dangers of climbing on furniture to reach the television set or its controls.

If your existing television set is being retained and relocated, the same considerations as above should be applied.

Preventing the TV from falling

1. Put the screws into one set of brackets, and then firmly fasten them to the wall. Confirm that the screws are firmly attached to the wall.
 - You may need additional material such as an anchor depending on the type of wall.
2. Put the screws into a second set of brackets, and then fasten the screws to the TV.
 - Screws may not be supplied with the product. In this case, please purchase the screws of the following specifications.
3. Connect the brackets fixed to the TV and the brackets fixed to the wall with a durable, heavy-duty string, and then tie the string tightly.
 - Install the TV near the wall so that it does not fall backwards.
 - Connect the string so that the brackets fixed to the wall are at the same height as or lower than the brackets fixed to the TV.

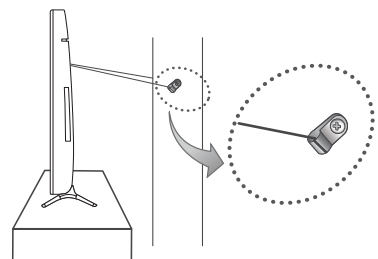
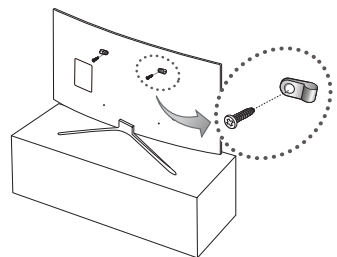

Specifications and Other Information

Specifications

Display Resolution	1920 × 1080	
Environmental Considerations		
Operating Temperature	10°C to 40°C (50°F to 104°F)	
Operating Humidity	10% to 80%, non-condensing	
Storage Temperature	-20°C to 45°C (-4°F to 113°F)	
Storage Humidity	5% to 95%, non-condensing	
Stand Swivel (Left / Right)	0°	
Model Name	UE40K6500B / UE40K6550B	UE49K6500B / UE49K6550B
Screen Size (Diagonal)	40 inches (101 cm)	49 inches (123 cm)
Screen Curvature	3000R	
Sound (Output)	20 W	
Dimensions (W x H x D)		
Body	916.5 x 540.6 x 89.1 mm	1102.3 x 646.4 x 104.4 mm
With stand	916.5 x 607.5 x 250.7 mm	1102.3 x 712.2 x 293.0 mm
Weight		
Without Stand	9.0 kg	12.2 kg
With Stand	10.1 kg	13.9 kg
Model Name	UE55K6500B / UE55K6550B	
Screen Size (Diagonal)	55 inches (138 cm)	
Screen Curvature	4200R	
Sound (Output)	20 W	
Dimensions (W x H x D)		
Body	1240.0 x 722.7 x 98.0 mm	
With stand	1240.0 x 788.6 x 293.0 mm	
Weight		
Without Stand	15.4 kg	
With Stand	17.1 kg	

- The design and specifications are subject to change without prior notice.
- For information about the power supply, and about power consumption, refer to the label attached to the product.

Decreasing power consumption

When you shut the TV off, it enters Standby mode. In Standby mode, it continues to draw a small amount of power. To decrease power consumption, unplug the power cord when you don't intend to use the TV for a long time.

Licences



HDMI

The terms HDMI and HDMI High-Definition Multimedia Interface, and the HDMI Logo are trademarks or registered trademarks of HDMI Licensing LLC in the United States and other countries.

Recommendation - EU Only



Hereby, Samsung Electronics, declares that this TV is in compliance with the essential requirements and other relevant provisions of Directive 1999/5/EC.

The official Declaration of Conformity may be found at <http://www.samsung.com>, go to Support > Search Product Support and enter the model name.

This equipment may only be used indoors.

This equipment may be operated in all EU countries.



Correct Disposal of This Product (Waste Electrical & Electronic Equipment) (Applicable in countries with separate collection systems)

This marking on the product, accessories or literature indicates that the product and its electronic accessories (e.g. charger, headset, USB cable) should not be disposed of with other household waste at the end of their working life. To prevent possible harm to the environment or human health from uncontrolled waste disposal, please separate these items from other types of waste and recycle them responsibly to promote the sustainable reuse of material resources.

Household users should contact either the retailer where they purchased this product, or their local government office, for details of where and how they can take these items for environmentally safe recycling.

Business users should contact their supplier and check the terms and conditions of the purchase contract. This product and its electronic accessories should not be mixed with other commercial wastes for disposal.



Correct disposal of the batteries in this product (Applicable in countries with separate collection systems)

This marking on battery, manual or packaging indicates that the batteries in this product should not be disposed of with other household waste at the end of their working life. Where marked, the chemical symbols Hg, Cd or Pb indicate that the battery contains mercury, cadmium or lead above the reference levels in EC Directive 2006/66. If batteries are not properly disposed of, these substances can cause harm to human health or the environment.

To protect natural resources and to promote material reuse, please separate batteries from other types of waste and recycle them through your local, free battery return system.

WARNING - TO PREVENT THE SPREAD OF FIRE, KEEP CANDLES OR OTHER ITEMS WITH OPEN FLAMES AWAY FROM THIS PRODUCT AT ALL TIMES.



SAMSUNG

Посібник користувача

Серія 6

UE40K6500B | UE40K6550B | UE49K6500B | UE49K6550B
UE55K6500B | UE55K6550B





Дякуємо за придбання цього виробу компанії Samsung.

Для отримання повного спектру послуг зареєструйте свій виріб на веб-сайті
www.samsung.com/register

Модель _____ Серійний номер _____

Увага! Важливі інструкції з техніки безпеки

(Перш ніж користуватися телевізором, прочитайте вказівки з техніки безпеки).

УВАГА		
НЕБЕЗПЕКА УРАЖЕННЯ ЕЛЕКТРИЧНИМ СТРУМОМ! НЕ ВІДКРИВАТИ!		Виріб класу II: цей символ вказує на те, що в заземленні немає потреби.
ЗАСТЕРЕЖЕННЯ. ЩОБ УНИКНУТИ РИЗИКУ УРАЖЕННЯ ЕЛЕКТРИЧНИМ СТРУМОМ, НЕ ЗНИМАЙТЕ КРИШКУ (АБО ЗАДНЮ ПАНЕЛЬ) ВИРОБУ. ВСЕРЕДИНІ ВИРОБУ НЕМАЄ КОМПОНЕНТІВ, ОБСЛУГОВУВАННЯ ЯКИХ МОЖЕ БУТИ ЗДІЙСНЕНО КОРИСТУВАЧЕМ. УСІ РОБОТИ З ОБСЛУГОВУВАННЯ МАЮТЬ ВИКОНУВАТИ КВАЛІФІКОВАНІ СПЕЦІАЛІСТИ.		Мережа змінного струму: цей символ вказує, що номінальне значення напруги, позначене цим символом, позначає мережу змінного струму.
		Мережа постійного струму: цей символ вказує, що номінальне значення напруги, позначене цим символом, позначає мережу постійного струму.
		Застереження, перегляньте інструкції: цей символ вказує на потребу переглянути посібник користувача щодо подальших вказівок безпеки.

У корпусі виробу, а також ззаду чи знизу, зроблені спеціальні отвори та щілини для забезпечення належної вентиляції. Задля забезпечення надійної роботи цього пристрою та уникнення його перегріву ніколи не перекривайте та не накривайте ці отвори та щілини.

- Не встановлюйте пристрій у замкнутому просторі, наприклад на книжковому стелажі чи у стінній шафі, якщо при цьому не забезпечується належна вентиляція.
- Не встановлюйте пристрій поблизу обігрівача або терморезистора, а також у місцях, відкритих для прямого сонячного світла.
- Не ставте на пристрій посуд із водою (зокрема вази з квітами), оскільки це може спричинити займання або ураження електричним струмом.

Бережіть пристрій від дощу та не встановлюйте його поблизу води (біля ванни, унітазу, рукомийника чи пральної машини, у вогкому підвалі чи біля басейну тощо). Якщо на пристрій випадково потрапить волога, негайно від'єднайте його від електромережі та зверніться до уповноваженого дилера.

У цьому пристрої використовуються батареї. Правила, чинні у вашій місцевості, можуть зобов'язувати користувачів утилізувати батареї належним чином з міркувань екології. Щоб отримати інформацію щодо утилізації чи переробки батарей, зверніться у відповідні місцеві установи.

Не навантажуйте настінні розетки, продовжувачі або перехідники, перевищуючи їх номінальну потужність, оскільки це може спричинити займання або ураження електричним струмом.

Кабелі живлення слід розташовувати таким чином, щоб на них не можна було наступити або пошкодити їх, притиснувши якимись іншими предметами. Особливу увагу слід звертати на місце приєднання штепселя, на настінні розетки та місце входження кабелю живлення у пристрій.

Щоб захистити пристрій під час грози, а також коли він не використовується протягом тривалого часу, вимикайте його від електромережі та від'єднайте антену чи кабельну систему. Таким чином можна уникнути пошкодження пристрою від удару блискавки чи стрибка напруги в електромережі.

Перш ніж під'єднувати кабель живлення змінного струму до гнізда адаптера постійного струму, перевірте, чи напруга в електромережі відповідає номінальній напрузі адаптера постійного струму.

За жодних обставин не вставляйте металеві предмети в будь-які отвори на пристрої. Нехтування цією вимогою може призвести до ураження електричним струмом.

Для уникнення небезпеки ураження струмом за жодних обставин не торкайтеся внутрішніх деталей пристрою. Відкривати пристрій дозволено лише кваліфікованим технічним працівникам.

Завжди надійно під'єднайте кабель живлення. Від'єднуючи кабель живлення від розетки, завжди тягніть за штепсель, а не за кабель живлення. Не від'єднуйте його, тягнучи за сам кабель. Не торкайтеся кабелю живлення мокрим руками.

Якщо пристрій не працює належним чином – зокрема, якщо він видає будь-які незвичні звуки або запахи – негайно від'єднайте його від електромережі та зверніться до уповноваженого дилера чи центру обслуговування.

Обов'язково виймайте кабель живлення з розетки, якщо телевізор залишатиметься вимкненим або якщо ви будете відсутні протягом тривалого часу (особливо, якщо вдома без нагляду залишається дитина, людина похилого віку або інвалід).

- Накопичення пилу може спричинити ураження струмом, витік електроенергії або займання внаслідок утворення іскор чи нагрівання кабелю живлення або погіршення його ізоляції.

Обов'язково зверніться до уповноваженого центру обслуговування, якщо телевізор потрібно встановити у місцях із високою концентрацією пилу, дуже високою або дуже низькою температурою чи високою вологістю, в місцях, де працюють із хімічними речовинами, або в місцях із цілодобовою експлуатацією обладнання, наприклад в аеропортах чи на вокзалах. Нехтування цією вимогою може призвести до значних ушкоджень телевізора.

Використовуйте лише належним чином заземлену штепсельну вилку та розетку.

- Неправильне заземлення може призвести до ураження електричним струмом або пошкодження пристрою (лише обладнання класу 1).

Щоб повністю вимкнути пристрій, від'єднайте його від розетки. Упевніться, що розетка і штепсель кабелю живлення легко доступні.

Зберігайте приладдя та комплектуючі елементи пристрою (батареї тощо) у безпечному місці, недоступному для дітей.

Не кидайте і не згинайте виріб. У разі пошкодження виробу від'єднайте кабель живлення та зверніться у центр обслуговування.

Щоб очистити виріб, від'єднайте кабель живлення від розетки та витріть пристрій м'якою сухою ганчіркою. Не використовуйте хімічні речовини, наприклад віск, бензин, спирт, розчинники, інсектициди, освіжувачі повітря, мастило або миючі засоби. Ці хімічні речовини можуть завдати шкоди зовнішньому вигляду телевізора або стерти позначки на ньому.

Уникайте потрапляння бризок води на пристрій.

Не кидайте батареї у вогонь.

Не замикайте полюси батарей, не розбирайте і не перегрівайте батареї.

У разі встановлення у пульт дистанційного керування батарей неправильного типу може статися вибух. Заміняйте батареї лише на батареї такого самого чи еквівалентного типу.

* Ілюстрації у цьому посібнику користувача подані лише для довідки і можуть відрізнятися від дійсного вигляду виробу. Вигляд і технічні характеристики виробу можуть бути змінені без повідомлення.

Що в упаковці?

Перевірте наявність усіх перелічених елементів, які постачаються з телевізором. Якщо якогось елемента бракує, зверніться за місцем придбання виробу.

Смарт-пульт ДК Samsung & Батареї (AA, 2 шт.)

Нормативна інформація (додається не у всіх країнах)

Посібник користувача

Кабель живлення

Гарантійний талон (додається не у всіх країнах)

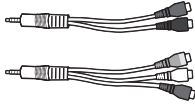

Перехідник
компонентного та
аудіовідеосигналу



Адаптер для картки
стандартного інтерфейсу
(CI)



4 шт.

Адаптер для настінного
кріплення

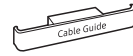

Тримач кабелю

- Форма і колір елементів різняться залежно від моделі.
- Кабелі, які не входять у комплект, можна придбати окремо.
- Відкривши коробку, перевірте, чи окремі елементи не застрягли за або всередині матеріалів упаковки.

У перелічених далі випадках може стягуватися плата за обслуговування:

(а) якщо викликаний на прохання користувача спеціаліст не виявить дефекту виробу (тобто, якщо користувач не ознайомився з цим посібником);

(б) якщо у зданому до центру обслуговування виробі не буде виявлено жодного дефекту (тобто, якщо користувач не ознайомився з цим посібником).

Вас повідомлять про суму оплати ще до візиту техніка.



Попередження. У разі неправильного поводження від прямого тиску екран може зазнати пошкодження. Рекомендовано підіймати телевізор за краї, як показано на малюнку.



Робота з контролером телевізора

Увімкніть телевізор за допомогою кнопки **Контролер телевізора** на нижній панелі і скористайтесь **меню керування**. Меню керування з'являється з натисненням кнопки, коли телевізор увімкнено. Докладніше про використання дивіться на малюнку нижче.

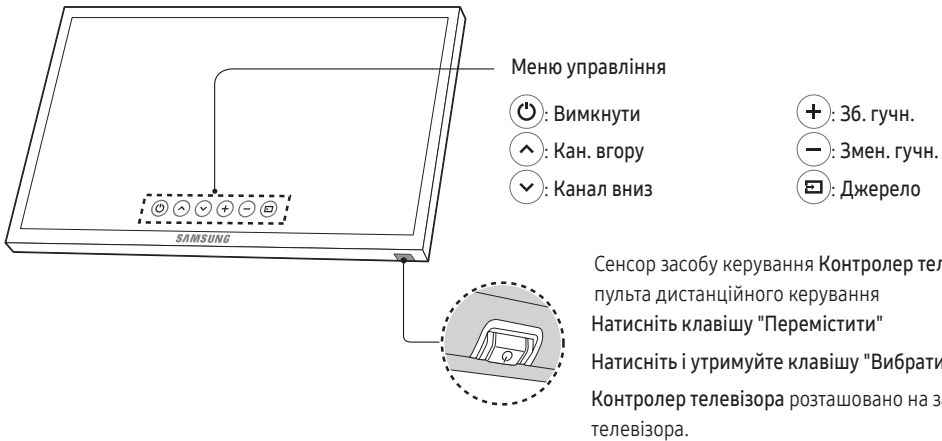

Під'єднання до мережі

Під'єднавши телевізор до мережі, можна отримати доступ до таких мережевих послуг, як Smart Hub та оновлення програмного забезпечення.

Під'єднання до мережі – бездротове з'єднання

Під'єднання телевізора до Інтернету через звичайний маршрутизатор чи модем.

Бездротовий маршрутизатор IP-адрес чи модем, що підтримує сервер DHCP



Під'єднання до мережі – дротове з'єднання

Задня панель телевізора

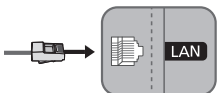

Під'єднайте телевізор до мережі за допомогою кабелю локальної мережі.

- Телевізор не підтримує швидкості мережі, яка є нижчою або дорівнює 10 Мбіт/с.
 - Використовуйте для підключення кабель Cat 7(*типу STP).
- * Shielded Twist Pair

Пульт Smart-пульт ДК Samsung

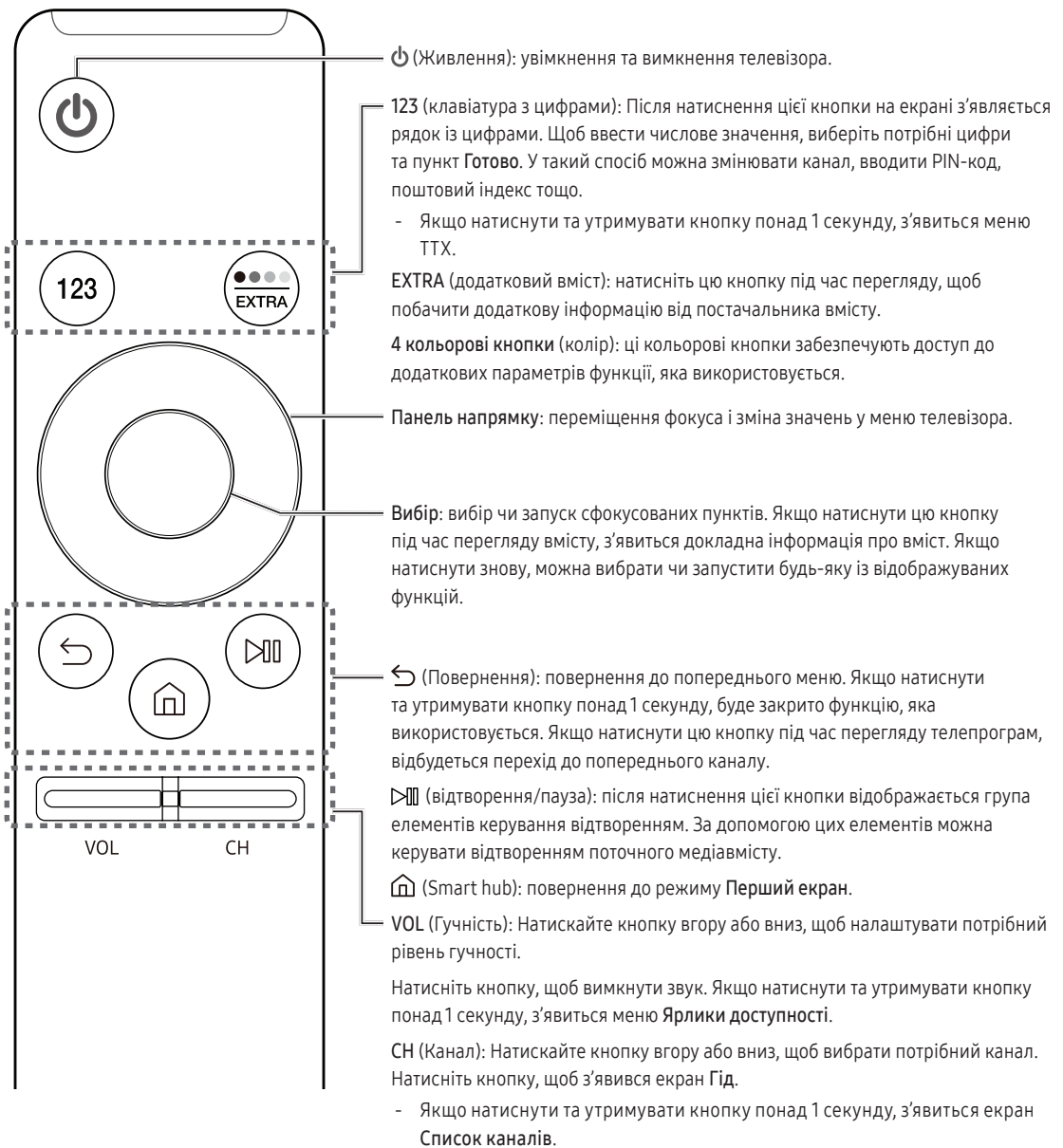

Встановлення батарей у пульт Smart-пульт ДК Samsung

Щоб користуватися пультом Smart-пульт ДК Samsung, потисніть задню кришку у напрямку стрілки і вставте батареї, як показано на малюнку. Упевніться, що позитивний і негативний полюси встановлено у правильному напрямку.

- Рекомендовано використовувати лужні батареї, адже у них довший строк служби.

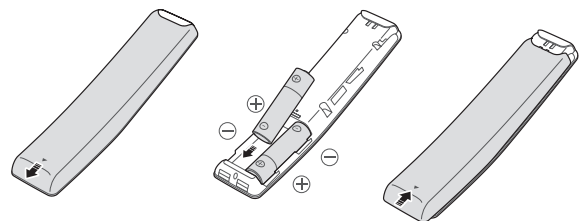

Електронний посібник





 >  Параметри > Підтримка > Відкрити e-Manual

Вбудований електронний посібник містить відомості про основні функції телевізора.



- На веб-сайті Samsung можна завантажити та переглянути друковану версію електронного посібника.

Перегляд електронного посібника

Використання кнопок в електронному посібнику

	Пошук	вибір потрібного з-поміж результатів пошуку для завантаження відповідної сторінки.
	Показник	вибір ключового слова для переходу до відповідної сторінки.
	Відкрита сторінка	вибір теми зі списку тем, які нещодавно переглядалися.
	Спробувати	безпосередній доступ до пов'язаного пункту меню і запуск функції.
	Посилання	доступ до теми, посилання на яку наведено на тематичній сторінці електронного посібника.

Початкове налаштування

Діалогове вікно початкового налаштування з'являється, коли телевізор вмикається вперше. Дотримуйтеся екранних вказівок, щоб виконати початкове налаштування. Цю процедуру можна виконати згодом вручну в меню  >  Параметри > Система > Почати налаштування.

Усунення несправностей та обслуговування

Усунення несправностей

Якщо, на вашу думку, телевізор несправний, спершу перегляньте цей список можливих проблем і їх вирішень. Або ж перегляньте розділ про усунення несправностей в електронному посібнику. Якщо жодна з поданих порад не допоможе вирішити вашу проблему, перегляньте розділ «Підтримка» на веб-сайті www.samsung.com або зателефонуйте у центр телефонного обслуговування споживачів, перелік яких подається на останній сторінці цього посібника.

- Телевізор із TFT-екраном зі світлодіодною підсвіткою містить підпіксели, і його виготовлення потребує застосування складних сучасних технологій. Однак на екрані можуть з'являтися декілька світлих чи темних пікселів. Такі поодинокі піксели не впливають на якість роботи пристрою.
- Щоб підтримувати телевізор у найкращому стані, оновлюйте програмне забезпечення виробу до найновішої версії. Використовуйте функції **Оновити зараз** або **Автооновлення** в меню телевізора (🏠 > ⚙️ **Параметри** > **Підтримка** > **Оновлення ПЗ** > **Оновити зараз** або 🏠 > ⚙️ **Параметри** > **Підтримка** > **Оновлення ПЗ** > **Автооновлення**).

Телевізор не вмикається.

- Упевніться, що кабель живлення змінного струму надійно під'єднано до настінної розетки і телевізора.
- Перевірте, чи настінна розетка працює і чи індикатор живлення на телевізорі світиться червоним світлом.
- Щоб перевірити, чи проблема не в самому пульті дистанційного керування, скористайтеся кнопкою живлення на телевізорі. Якщо телевізор увімкнеться, дивіться нижче пункт «Пульт дистанційного керування не працює».

Із зовнішнього пристрою не подається зображення/відео/звук або подається спотворене зображення/відео/звук, на екрані телевізора відображається повідомлення «Слабкий чи відсутній сигнал» або ж не вдається знайти канал.

- Перевірте, чи правильно підключено пристрій і чи всі кабелі під'єднані належним чином.
- Від'єднайте і знову під'єднайте всі кабелі до телевізора і зовнішніх пристроїв. Якщо можливо, візьміть нові кабелі.
- Перевірте, чи джерело вхідного сигналу вибрано правильно (🏠 > **Джерело**).
- Виконайте самодіагностику телевізора, щоб дізнатися, чи проблема спричинена телевізором, чи пристроєм. (🏠 > ⚙️ **Параметри** > **Підтримка** > **Самодіагностика** > **Почати тест зображення** або **Почати тест звуку**).
- Якщо результати перевірки нормальні, перезавантажте підключені пристрої, від'єднавши і знову під'єднавши кабель живлення. Якщо проблему вирішити не вдається, дивіться вказівки з підключення у посібнику користувача підключеного пристрою.
- Якщо до телевізора не під'єднано декодер каналів кабельного мовлення чи приймач каналів супутникового мовлення, виконайте функцію **Автоматична настройка** для пошуку каналів (🏠 > ⚙️ **Параметри** > **Трансляція** > **Автоматична настройка**).



Пульт дистанційного керування не працює.

- Перевірте, чи миготить індикатор живлення на телевізорі, коли ви натискаєте кнопку ввімкнення на пульті дистанційного керування. Якщо індикатор не миготить, замініть батареї пульта дистанційного керування.
- Упевніться, що батареї вставлено з дотриманням полярності (+/-).
- Спробуйте спрямувати пульт безпосередньо на телевізор із відстані 1,5–1,8 м від нього.



Пульт дистанційного керування декодера кабельних чи супутникових каналів не спрацьовує для увімкнення або вимкнення телевізора та регулювання гучності.

- Запрограмуйте пульт дистанційного керування декодера каналів кабельного чи супутникового мовлення на роботу з телевізором. Код для телевізора SAMSUNG дивіться в посібнику користувача декодера каналів кабельного чи супутникового мовлення.

Налаштування телевізора буде втрачено через 5 хвилин.

- Телевізор перебуває в режимі Режим демонстрації. Зміна режиму Режим використання на Домашній.  > 
Параметри > Система > Експертні параметри > Режим використання > Домашній).





Сигнал Wi-Fi переривається

- Перевірте, чи телевізор під'єднаний до мережі  >  Параметри > Мережа > Стан мережі).
- Перевірте, чи пароль Wi-Fi введено правильно.
- Перевірте відстань між телевізором і модемом/маршрутизатором. Відстань не має перевищувати 15,2 м.
- Щоб зменшити перешкоди, вимкніть або не використовуйте бездротові пристрої. Крім того, перевірте, чи між телевізором і модемом/маршрутизатором немає перешкод.
(силу сигналу Wi-Fi можуть зменшити пристрої, бездротові телефони, кам'яні стіни/каміни тощо).



- Зверніться до постачальника інтернет-послуг і попросіть їх перезавантажити мережевий контур, щоб повторно зареєструвати MAC-адресу для нового модема/маршрутизатора і телевізора.

Проблеми з відеопрограмами (Youtube тощо)

- Змініть DNS на 8.8.8.8. Виберіть  >  Параметри > Мережа > Стан мережі > Параметри IP > Налашт. DNS > Ввести вручну > DNS-сервер > введіть 8.8.8.8 > ОК.
- Скиньте налаштування, вибравши  >  Параметри > Підтримка > Самодіагностика > Скидання Smart Hub.

Що розуміють під віддаленою підтримкою?

Послуга віддаленої підтримки Samsung забезпечує можливість підтримки спеціаліста Samsung, який віддалено може



- здійснити діагностику телевізора
- налаштувати параметри телевізора
- скинути налаштування телевізора до заводських значень
- встановити рекомендовані оновлення програмного забезпечення

Як працює служба віддаленої підтримки?

Служба технічної підтримки Samsung може виконати обслуговування вашого телевізора у віддаленому режимі.

1. Зателефонуйте в центр обслуговування Samsung і подайте запит щодо віддаленої підтримки.
2. Відкрийте меню на телевізорі і перейдіть до розділу Підтримка.
3. Виберіть функцію Віддалене керування, тоді прочитайте і прийміть умови угоди з обслуговування. Коли з'явиться екран із проханням ввести PIN-код, введіть PIN-код для агента.
4. Тоді агент отримає доступ до вашого телевізора.

Екодатчик і яскравість зображення

Екодатчик автоматично налаштовує яскравість зображення на екрані телевізора. Датчик вимірює рівень освітлення у приміщенні й автоматично оптимізує яскравість зображення на екрані телевізора з метою зменшення споживання електроенергії. Щоб вимкнути цю функцію, перейдіть до пункту  >  Параметри > Система > Еколог. рішення >

Екодатчик.

- Якщо зображення, яке ви переглядаєте в темному середовищі, надто темне, причиною цього може бути режим **Екодатчик**.
- Не блокуйте нічим датчик. Це може призвести до зменшення яскравості зображення.

Попередження щодо нерухомого зображення

Уникайте відображення на екрані нерухомих зображень (наприклад, фотографій у форматі jpeg) або нерухомих елементів (наприклад, логотипу телеканалу, рядка біржових котирувань або новин внизу екрана тощо) чи зображень у панорамному форматі або у форматі 4:3. Тривале відображення нерухомого зображення може спричинити вигорання екрана зі світлодіодною підсвіткою, що негативно вплине на якість зображення. Щоб зменшити ризик виникнення такого ефекту, дотримуйтеся викладених нижче рекомендацій.

- Уникайте відображення нерухомого зображення протягом тривалого часу.
- Намагайтеся завжди вибирати формат зображення таким чином, щоб воно займало весь екран. Оптимальний формат можна вибрати в меню налаштування формату зображення на телевізорі.
- Зменште рівень яскравості і контрастності, щоб уникнути появи залишкових зображень.
- Використовуйте усі функції, які розроблені для зменшення ефекту залишкового зображення і вигорання екрана. Детальну інформацію читайте в електронному посібнику.

Догляд за телевізором

- Якщо на екрані телевізора є наклейки і якщо їх видалити, на екрані можуть бути залишки клею. Перш ніж використовувати телевізор, усуньте залишки клею.
- Чистячи виріб, будьте обережні, щоб не подряпати корпус та екран телевізора. Щоб уникнути подряпин, обережно витирайте корпус та екран м'якою ганчіркою.
- Не розпилюйте воду чи інші рідини безпосередньо на телевізор. Будь-яка рідина, потрапивши всередину виробу, може спричинити несправність, займання або ураження електричним струмом.
- Вимкніть телевізор, тоді обережно витріть плями та відбитки пальців з екрана за допомогою ганчірки з мікрофібри. Витирайте виріб м'якою ганчіркою, злегка змоченою у воді. Не використовуйте займісті рідини (бензин, розчинники тощо) чи засоби для чищення. Сстійкі забруднення усувайте, розпиливши на ганчірку невелику кількість засобу для чищення екранів.

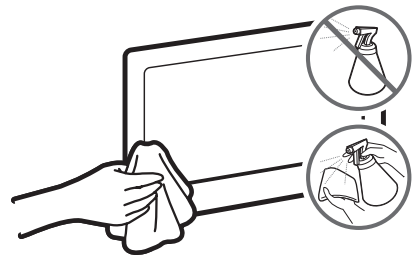

Встановлення телевізора

Монтування телевізора на стіні



Виріб слід кріпити на стіні або стелі тільки у спосіб, вказаний виробником. У разі неправильного кріплення виріб може зісковзнути або впасти, завдавши серйозної шкоди дітям або дорослим, та пошкодитися сам.

Для моделей із адаптерами настінного кріплення: перш ніж монтувати комплект настінного кріплення, встановіть адаптери настінного кріплення, як показано на малюнках нижче.

- Читайте посібник зі встановлення, що постачається із комплектом настінного кріплення Samsung.

Компанія Samsung Electronics не несе відповідальності за ушкодження виробу або травми, отримані користувачами у разі самостійного встановлення настінного кріплення.

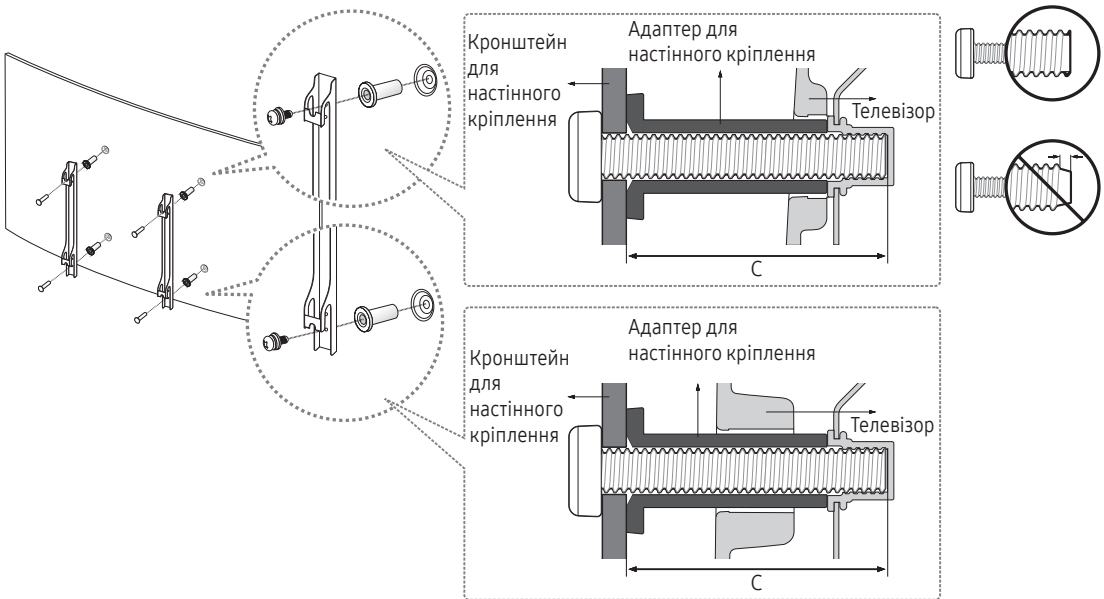

Примітки і технічні характеристики комплекту настінного кріплення VESA

Встановлюйте настінне кріплення на твердій стіні, перпендикулярній до підлоги. Перш ніж кріпити настінне кріплення до інших поверхонь, аніж гіпсова плита, зверніться до найближчого дилера по додаткову інформацію. Якщо встановити телевізор на стелі або похилій стіні, він може впасти і завдати серйозних травм користувачеві.

Розмір телевізора в дюймах	Характеристики отвору для гвинта VESA(A * B) у міліметрах	C (мм)	Стандартний гвинт	Кількість
40 ~ 49	200 x 200	43 ~ 45	M8	4
55	400 x 400			

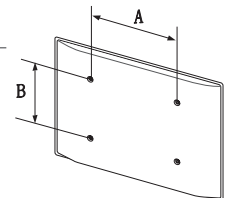



Не встановлюйте комплект настінного кріплення, коли телевізор увімкнено. Це може призвести до травмування користувача внаслідок ураження електричним струмом.

Не використовуйте гвинти, довші за стандартні розміри або які не відповідають технічним характеристикам VESA. Надто довгі гвинти можуть завдати пошкоджень внутрішнім деталям виробу.

- Для настінних кріплень, які не відповідають стандартним технічним характеристикам VESA, розмір гвинтів може бути дещо іншим залежно від характеристик настінного кріплення.
- Не закручуйте гвинти надто сильно. Так можна пошкодити пристрій або спричинити його падіння, що може призвести до травмування користувача. Компанія Samsung не несе відповідальності за такі випадки.
- Компанія Samsung не несе відповідальності за пошкодження виробу або отримання травм користувачем у разі використання іншого кріплення, ніж VESA, або будь-якого невідповідного кріплення, а також у випадку недотримання користувачем вказівок щодо встановлення виробу.
- Не монтуйте телевізор із нахилом понад 15 градусів.
- Для встановлення телевізора на стіні потрібно двоє людей.

Впорядкування кабелів за допомогою напрямної для кабелів

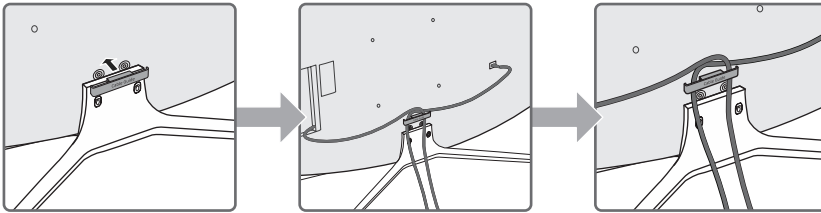

Забезпечення належної вентиляції для телевізора

Встановлюючи телевізор, залиште відстань принаймні 10 см між телевізором та іншими предметами (стінами, стінками шафок тощо) для забезпечення належної вентиляції. Недотримання цієї вимоги може призвести до займання чи проблем із виробом внаслідок підвищення внутрішньої температури виробу.

Встановлюючи телевізор на підставці чи настінному кріпленні, використовуйте лише деталі, які надаються компанією Samsung Electronics. Використання деталей, наданих іншим виробником, може призвести до проблем із виробом чи травмування користувача через падіння виробу.

Встановлення на підставці

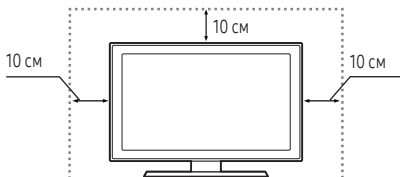

Встановлення на настінному кріпленні

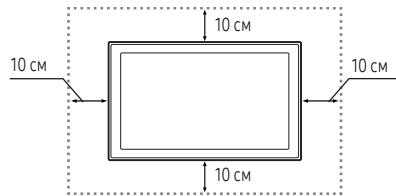

Встановлення телевізора на підставці

Упевніться, що наявні усі зображені компоненти, і що ви зібрали підставку, дотримуючись вказівок зі збору.

Заходи безпеки: кріплення телевізора на стіні



Увага. Не тягніть, не штовхайте і не залазьте на телевізор, інакше він може впасти. Особливо зверніть увагу на те, щоб діти не виснули на телевізорі і не розхитували його. В іншому разі телевізор може перевернутись і призвести до серйозної травми чи смерті. Дотримуйтесь усіх заходів безпеки, зазначених на вкладеній листівці з правилами техніки безпеки. З міркувань безпеки для додаткової стабільності пристрою скористайтесь засобом проти падіння, описаним нижче.



ПОПЕРЕДЖЕННЯ. Не ставте телевізор на нестійку поверхню. Телевізор може впасти, призвівши до серйозних травм чи смерті. Багатьох травм, особливо в дітей, можна уникнути, дотримуючись таких простих застережень:

- використовуйте шафи чи підставки, рекомендовані виробником телевізора;
- використовуйте лише ті меблі, які можуть витримати телевізор;
- упевніться, що телевізор не перевисає через край меблів, де його встановлено;
- не ставте телевізор на високі меблі (наприклад, комоди чи книжкові шафи), не закріпивши попередньо і меблі, і телевізор до належної опори;
- не кладіть між телевізором і меблями, на яких його встановлено, тканину чи інший матеріал;
- розкажіть дітям про ризики, які виникають, якщо вилазити на меблі, щоб дотягтись до телевізора чи елементів керування.

У разі передачі чи перевстановлення телевізора застосовуються ті самі застереження.

Вказівки щодо запобігання падінню телевізора

1. Вставте гвинти в перший комплект кронштейнів і надійно прикріпіть їх до стіни. Перевірте, чи гвинти надійно прикріплені до стіни.
 - Залежно від типу стіни можуть знадобитися додаткові засоби, наприклад анкери.
2. Вставте гвинти у другий комплект кронштейнів і надійно прикріпіть їх до телевізора.
 - Гвинти можуть не постачатися разом із виробом. У такому разі придбайте гвинти, які відповідають поданим далі технічним характеристикам.
3. З'єднайте кронштейни на телевізорі із кронштейнами на стіні за допомогою міцного шнура, після чого надійно зав'яжіть шнурок.
 - Встановлюйте телевізор близько до стіни, щоб він не перевернувся назад.
 - Протягніть шнурок так, щоб кронштейни на стіні були на одному рівні або нижче кронштейнів на телевізорі.

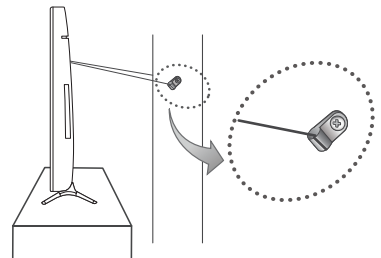
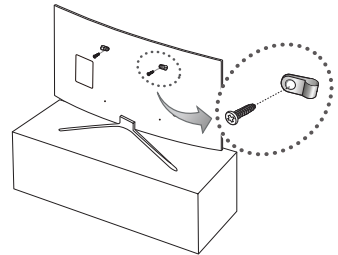

Технічні характеристики та інша інформація

Характеристики

LED телевізор

Роздільна здатність екрана	1920 x 1080	
Вимоги щодо навколишнього середовища		
Робоча температура	від 10 °C до 40 °C (від 50°F до 104°F)	
Робоча вологість	від 10% до 80% без конденсації	
Температура зберігання	від -20 °C до 45 °C (від -4°F до 113°F)	
Вологість зберігання	від 5% до 95% без конденсації	
Обертання підставки (вліво/вправо)	0°	
Модель	UE40K6500B / UE40K6550B	UE49K6500B / UE49K6550B
Розмір екрана (по діагоналі)	40 дюймів (101 см)	49 дюймів (123 см)
Вигнутість екрана	3000R	
Звук (вихідний)	20 Вт	
Розміри (Ш x В x Г)		
Корпус	916,5 x 540,6 x 89,1 мм	1102,3 x 646,4 x 104,4 мм
З підставкою	916,5 x 607,5 x 250,7 мм	1102,3 x 712,2 x 293,0 мм
Вага		
Без підставки	9,0 кг	12,2 кг
З підставкою	10,1 кг	13,9 кг
Модель	UE55K6500B / UE55K6550B	
Розмір екрана (по діагоналі)	55 дюймів (138 см)	
Вигнутість екрана	4200R	
Звук (вихідний)	20 Вт	
Розміри (Ш x В x Г)		
Корпус	1240,0 x 722,7 x 98,0 мм	
З підставкою	1240,0 x 788,6 x 293,0 мм	
Вага		
Без підставки	15,4 кг	
З підставкою	17,1 кг	

- Дизайн і технічні характеристики може бути змінено без повідомлення.
- Номінальні параметри живлення та відомості про енергоспоживання для цього виробу вказано на наклейці.
- Зверніться до етикетки щоб визначити країну виробництва.

Зменшення споживання електроенергії

Коли ви вимикаєте телевізор, він переходить у режим очікування. У режимі очікування телевізор і надалі споживає незначну кількість електроенергії. Щоб зменшити споживання електроенергії, від'єднайте кабель живлення, якщо не використовуватимете телевізор упродовж тривалого часу.

Ліцензії



HDMI

The terms HDMI and HDMI High-Definition Multimedia Interface, and the HDMI Logo are trademarks or registered trademarks of HDMI Licensing LLC in the United States and other countries.

Рекомендації – лише для ЄС



Ця компанія Samsung Electronics стверджує, що цей телевізор зі світлодіодною підсвіткою екрана відповідає усім важливим вимогам та іншим відповідним положенням Директиви 1999/5/ЄС.

Офіційну Декларацію сумісності шукайте за адресою <http://www.samsung.com>, перейдіть до розділу «Підтримка > Пошук пристрою» і введіть номер моделі.

Цей виріб можна використовувати лише у приміщенні.

Цей виріб можна використовувати в усіх країнах ЄС.



Правила утилізації виробу (відходи електричного та електронного обладнання) (Стосується країн, в яких запроваджено системи роздільної утилізації)

Це позначення на виробі, приладді або документації вказує на те, що після закінчення терміну експлуатації виріб і його електронне приладдя (наприклад, зарядний пристрій, навушники, кабель USB) не можна утилізувати разом з іншими побутовими відходами. Щоб уникнути потенційного негативного впливу на навколишнє середовище або здоров'я людей внаслідок неправильної утилізації, а також для раціональнішого використання матеріальних ресурсів, відокремте цей виріб від інших відходів та здайте його на утилізацію у встановленому порядку.

Для отримання детальної інформації про місце та спосіб здачі виробів для нешкідливої для довкілля переробки індивідуальним користувачам слід звернутись до торгового представника, у якого вони придбали виріб, або у місцеві органи влади.

Компаніям слід звертатися до постачальників для уточнення умов договору придбання. Цей виріб потрібно утилізувати окремо від інших промислових відходів.



Правила утилізації батарей виробу

(Стосується країн, в яких запроваджено системи роздільної утилізації)

Це позначення на батареї, посібнику або упаковці вказує на те, що після закінчення терміну експлуатації батареї її не можна утилізувати разом з іншими побутовими відходами. Позначення хімічних символів Hg, Cd або Pb вказує на те, що батарея містить ртуть, кадмій або свинець у кількості понад рівень, визначений Директивою ЄС 2006/66. Якщо батареї належним чином не утилізувати, ці речовини можуть завдати шкоди здоров'ю людей або довкіллю.

Для захисту природних ресурсів і для повторного використання матеріалів відділіть батареї від інших відходів і утилізуйте їх через місцевий пункт безкоштовного прийому використаних батарей.

ПОПЕРЕДЖЕННЯ! ДЛЯ ЗАПОБІГАННЯ ЗАЙМАННЮ ЗАВЖДИ ТРИМАЙТЕ СВІЧКИ ТА ІНШІ ДЖЕРЕЛА ВІДКРИТОГО ПОЛУМ'Я ПОДАЛІ ВІД ВИРОБУ.



032

SAMSUNG

Пайдаланушы нұсқаулығы

6-серия

UE40K6500B | UE40K6550B | UE49K6500B | UE49K6550B
UE55K6500B | UE55K6550B







Осы Samsung өнімін сатып алғаныңызға рақмет.

Қызметтерді толық алу үшін мүмкіндігіне ие болу үшін өніміңізді мына сайтқа тіркеңіз: www.samsung.com/register

Үлгісі _____ Сериялық № _____

Ескерту! Қауіпсіздік туралы маңызды нұсқаулар

(ТД-ды пайдалану алдында осы Қауіпсіздік нұсқауларын оқуыңызды сұраймыз.)

АБАЙ БОЛЫҢЫЗ	
АШПАҢЫЗ, ЭЛЕКТР ҚАТЕРІНЕ ҰШЫРАЙСЫЗ.	
АБАЙ БОЛЫҢЫЗ: ЭЛЕКТР ҚАТЕРІН АЗАЙТУ ҮШІН ҚАҚПАҒЫН (НЕМЕСЕ АРТҚЫ ҚАҚПАҒЫН) АЛМАҢЫЗ. ҚҰРЫЛҒЫНЫҢ ІШІНДЕ, ПАЙДАЛАНУШЫ ЖӨНДЕЙ АЛАТЫН ЕШБІР БӨЛШЕК ЖОҚ. ЖӨНДЕУ ЖҰМЫСТАРЫНЫҢ БАРЛЫҒЫН БІЛІКТІ МАМАҢҒА ТАПСЫРЫҢЫЗ.	
	Бұл таңба құрылғының ішінде жоғары кернеу бар екенін көрсетеді. Осы құрылғының кез келген ішкі бөлшегіне қол тигізу қауіпті.
	Бұл белгі осы құрылғыны іске пайдалануға және күтіп ұстауға қатысты маңызды нұсқаулар кітапшасының жинаққа кіргенін көрсетеді.
	II сынып өнімі: Бұл белгі жерге қосу (тұйықтау) үшін қауіпсіз қосылымның қажет емес екенін көрсетеді.
	АТ кернеуі: Бұл белгі осы белгімен көрсетілген номиналды кернеудің АТ кернеуі екенін көрсетеді.
	ТТ кернеуі: Бұл белгі осы белгімен көрсетілген номиналды кернеудің ТТ кернеуі екенін көрсетеді.
	Назар аударыңыз, Пайдалану үшін нұсқауларды қараңыз: Бұл белгі пайдаланушыға қосымша қауіпсіздік ақпаратын пайдаланушы нұсқаулығынан қарау керек деп нұсқайды.

Корпустың ішіндегі, артқы жағы мен астыңғы жағындағы ұяшықтар мен саңылаулар желдету үшін қажет. Осы құрылғының сенімді жұмыс жасауын қамтамасыз ету және оны қатты қызып кетуден қорғау үшін, аталмыш ұяшықтар мен саңылауларды ешқашан бітемеу немесе жабық ұстамау керек.

- Осы құрылғыны кітап сөре немесе іріктірілген шкаф тәрізді тар жерге, ауа айналымы жоқ болса орнатпаңыз.
- Осы құрылғыны батарея немесе қызу қондырғысының қасына немесе үстіне не күн сәулесі тура түсетін жерге қоймаңыз.
- Осы құрылғының үстіне су құйылған сауыттарды (құмыра, т.с.с.) қоймаңыз, себебі өрт немесе электр қатері орын алуы мүмкін.

Осы құрылғыны жаңбыр немесе суға жақын жерге (ванна, леген, ас үй раковинасының немесе кір жуатын шылапшынның қасына, ылғалды жерлердің ішіне немесе бассейні, т.с.с.) қасына қоймаңыз. Егер бұл құрылғы кездейсоқ су болып қалса, электр желісінен ағытыңыз да, дереу уәкілетті дилерге хабарласыңыз.

Бұл құрылғы батареямен жұмыс істейді. Сіз тұрған жерде, осы батареяларды қоқысқа дұрыс тастауды қажет ететін қоршаған ортаны қорғау ережелері болуы мүмкін. Қоқысқа тастау немесе қайта өңдеуге қатысты ақпаратты жергілікті мекемеге хабарласып алыңыз.

Розетка, қорек сымы немесе адаптерді көрсетілген жүктемесінен асыра жүктемеңіз, себебі өрт немесе электр қатеріне ұшырауыңыз мүмкін.

Қорек сымдарын аяққа басылмайтын немесе үстіне не қарсы қойылған заттар жаншып тастамайтын етіп төсеу керек. Әсіресе қорек сымның ашаға, адаптерге жақын ұшына және құрылғыдан шыққан жеріне мұқият назар аударыңыз.

Құрылғыны найзағай жарқылынан қорғау немесе қасында болмаған немесе ұзақ уақыт қолданбаған кезде, розеткадан суырып, антенна немесе кабель жүйесін ағытыңыз. Бұл найзағай жарқылдаған кезде немесе электр қуаты артқан кезде құрылғыға зақым келуден сақтайды.

АТ қорек сымын ТТ адаптеріне жалғау үшін, ТТ адаптерінің кернеуінің, жергілікті электр желісінің техникалық параметрлеріне сай екеніне көз жеткізіңіз.

Осы құрылғының ашық жерлеріне ешқашан басқа темір зат сұқпаңыз. Электр қатері пайда болуы мүмкін.

Электр қатеріне ұшырамау үшін, осы құрылғының ішкі жағын ешқашан ұстамаңыз. Осы құрылғыны тек уәкілетті техник ғана ашуға тиіс.

Қорек сымның мықтап жалғанғанына көз жеткізіңіз. Қуат сымын розеткадан әрқашан ашаның өзінен ұстап ағытыңыз. Ешқашан қуат сымынан тартып ағытпаңыз. Қорек сымын су қолмен ұстамаңыз.

Егер осы құрылғы дұрыс жұмыс істемесе - әсіресе, одан әдеттен тыс шуыл немесе түтін шықса - дереу ашасынан суырыңыз да, уәкілетті дилерге немесе қызмет көрсету орталығына хабарласыңыз.

ТД-ды қолданбасаңыз немесе ұзақ уақыт үйде болмасаңыз (әсіресе, балалар, қарт адамдар немесе мүгедек адамдар үйде жалғыз қалса) ашасын розеткадан суырып ағытып қойыңыз.

- Шаң жиналып қалса, электр қатері немесе электр ағысы пайда болуы немесе өрт шығып, жарқыл немесе қызу пайда болуы немесе қорек сымның қаптамасы бүлінуі мүмкін.

ТД-ды шаңы көп, температурасы жоғары немесе төмен, өте ылғалды, химиялық заттары бар жерге немесе 24 сағат жұмыс істейтін әуежай, темір жол вокзалы, т.с.с. тәрізді жерлерге орнату үшін міндетті түрде уәкілетті қызмет көрсету орталығына хабарласып ақпарат алыңыз. Бұлай істемегенде, ТД-ға елеулі нұқсан келуі мүмкін.

Жерге дұрыс қосылған аша мен розетканы ғана пайдаланыңыз.

- Жерге дұрыс қосылмаса, электр қатері орын алуы немесе құрылғыға зақым келуі мүмкін. (I-ші сынып құрылғысына ғана қатысты.)

Осы құрылғыны толық сөндіру үшін розеткадан ағытыңыз. Розетка мен қуат ашасының қол жететін жерде тұрғанына көз жеткізіңіз.

Керек-жарақтарын (батарея, т.с.с.) балалардың қолы жетпейтін жерге сақтаңыз.

Құрылғыны құлатып алмаңыз немесе соқпаңыз. Егер құрылғыға зақым келсе, қорек сымын ағытыңыз да, қызмет көрсету орталығына хабарласыңыз.

Осы құрылғыны тазалау үшін қорек сымын розеткадан ағытыңыз да, жұмсақ, құрғақ матамен сүртіңіз. Балауыз, бензол, спирт, сұйылтқыш, құрт-құмырысқаға қарсы құрал, ауа тазартқыш, лубрикант немесе жуғыш зат тәрізді химиялық құралдардың ешбірін қолданбаңыз. Бұл химиялық заттар ТД-дың сынын бұзуы немесе өнімге басылған жазуларды өшіруі мүмкін.

Бұл құрылғыға сұйық шашыратуға немесе оған батыруға болмайды.

Батареяларды отқа тастамаңыз.

Батареяларды қысқа тұйықтауға, бөлшектеуге немесе қатты қыздыруға болмайды.

Қашықтан басқару пультіндегі батареялардың орнына сай келмейтін батарея түрін салсаңыз жарылыс шығуы мүмкін. Батареяның орнына дәл осындай немесе балама батареяны салыңыз.

* Осы пайдаланушы нұсқаулығындағы суреттер мен сызбалар жалпылама ақпарат ретінде ғана берілген және олар нақты құрылғыдан өзгеше болуы мүмкін. Құрылғының дизайны мен техникалық сипаттамасына алдын ала ескертусіз өзгеріс енгізілуі мүмкін.

Қорап ішінде не бар?

Келесі бөлшектердің ТД жинағына кіргенін тексеріңіз. Керек-жарақтардың бірі жетіспесе, жергілікті дилерге хабарласыңыз.

Samsung Smart қашықтан басқару пульті & Батареялар (AA x 2)

Қорек сымы

Заңнамалық нұсқаулық (Кей жерлерде болмауы мүмкін)

Кепілдік түбіртегі (Кей жерлерде берілмейді)

Пайдаланушы нұсқаулығы

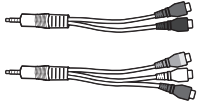

Компонент/AV кіріс адаптері

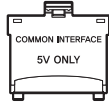

CI Card адаптері



4 ЖТ

Қабырғалық жинақтың адаптері

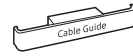

Кабель бағыттағыш

- Элементтердің түсі мен пішімі үлгіге қарай әр түрлі болуы мүмкін.
- Осы өніммен бірге жеткізілмеген сымдарды жеке сатып алуға болады.
- Қорапты ашып, орам материалдарының артқы жағында немесе ішінде керек-жарақтардың қалып қоймағанына көз жеткізіңіз.

Келесі жағдайларда әкімшілік төлемақы алынуы мүмкін:

(а) Техникті үйге шақырсаңыз, бірақ бұйымнан ешбір ақау табылмаса, (яғни, пайдаланушы нұсқаулығын оқымасаңыз)

(ә) Құрылғыны жөндеу орталығына әкелсеңіз, бірақ бұйымның ешбір ақауы болмаса, (яғни, пайдаланушы нұсқаулығын оқымасаңыз)

Техник маман үйіңізге келер алдында сіз төлейтін төлемақы мөлшерін хабарлайды.



Ескерту: Дұрыс ұстамаған кезде түскен салмақтың әсерінен экранға зақым келуі мүмкін. ТД-ды көрсетілгендей шеттерінен ұстап көтеруді ұсынамыз.



ТД басқарушысын қолдану

ТД-ды ТД-дың астыңғы жағындағы **Теледидарды басқарушы** түймесін басып қосып, содан кейін басқару **Басқару мәзірін** пайдаланыңыз. ТД Қосу қалпында тұрғанда түймені басқанда, Басқару мәзірі пайда болады. Басқару мәзірін пайдалануға қатысты көбірек ақпаратты төмендегі суреттен қараңыз.

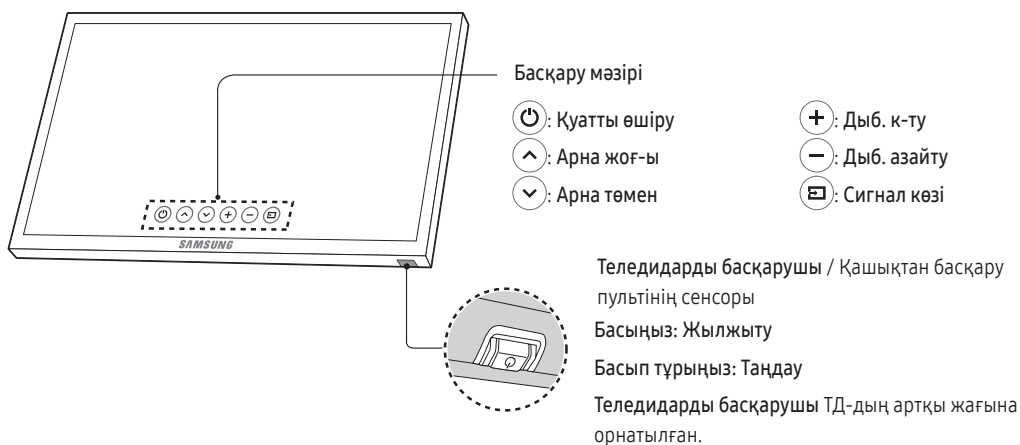

Желіге қосылу

ТД-ды желіге қосқан кезде Smart Hub тәрізді онлайн қызметтерге қосылуға, сондай-ақ бағдарламалық жасақтама жаңартылымдарын алуға мүмкіндік туады.

Желілік байланыс - Сымсыз

ТД-ды интернетке стандартты роутерді немесе модемді пайдаланып қосыңыз.



Желілік байланыс - Сым арқылы

ТД-дың артқы панелі

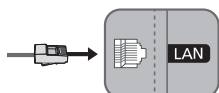

ТД-ды желіге LAN сым арқылы қосыңыз.

- ТД 10мбит/с мәнінен аз немесе осыған тең желі жылдамдықтарына қолдау көрсетпейді.
- Жалғауға Cat 7(*STP үлгісі) кабелін пайдаланыңыз.

* Shielded Twist Pair

Samsung Smart қашықтан басқару пульті құралы

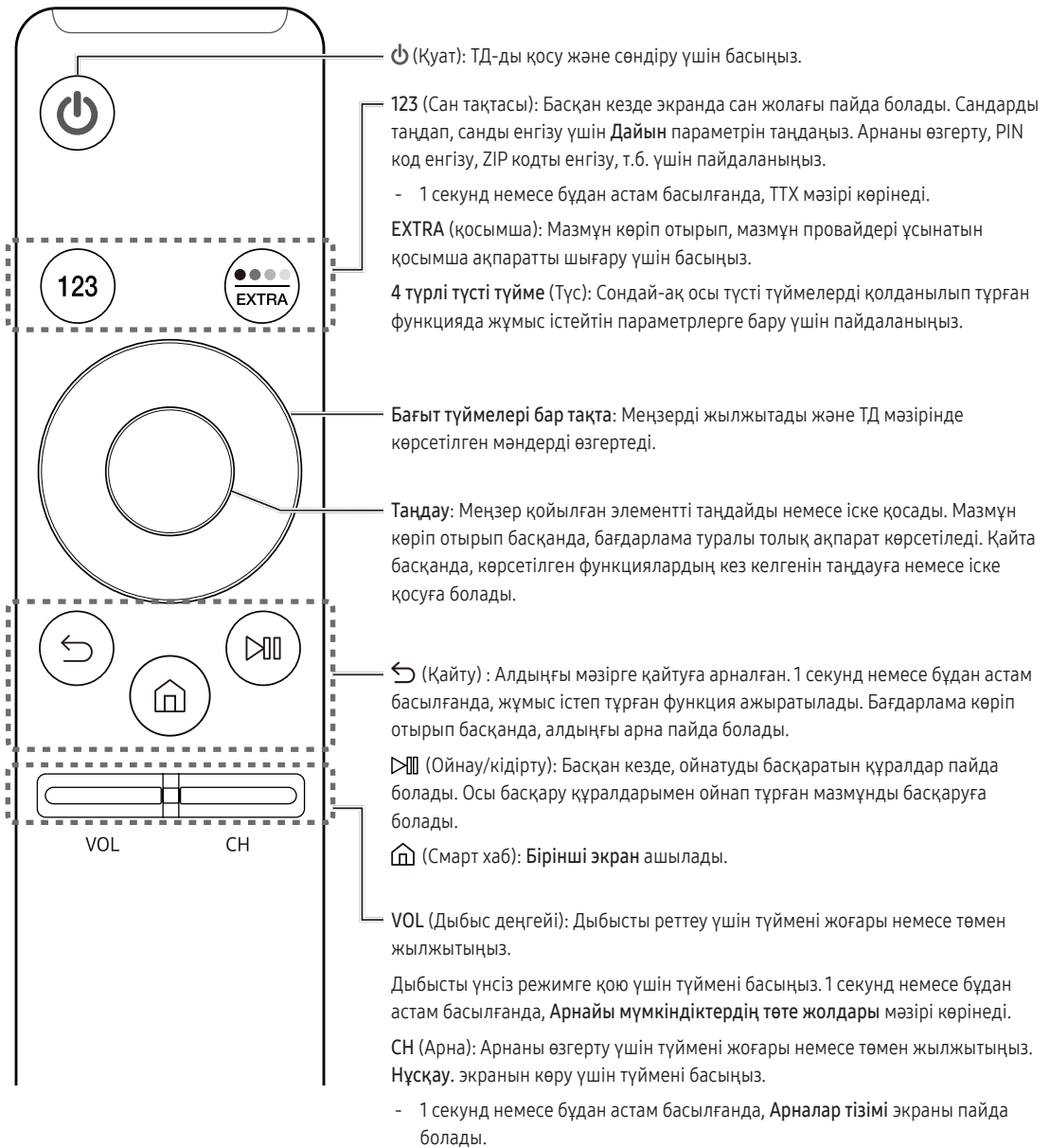

Samsung Smart қашықтан басқару пульті құралына батареяларды орнату

Samsung Smart қашықтан басқару пульті құралын пайдалану үшін артқы қақпақты көрсеткі бағытымен итеріп, батареяларды суретте көрсетілгендей салыңыз. Оң және теріс полюстерінің дұрыс бағытта салынғанына көз жеткізіңіз.

- Батареяның қолданыс мерзімін ұзарту үшін сілті батареяларын пайдалануды ұсынамыз.

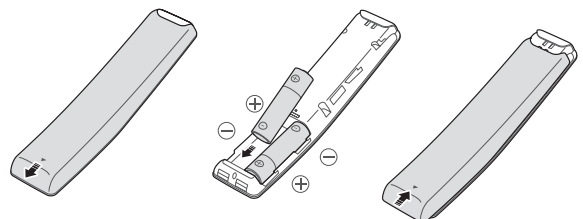





Эл. нұсқаулық

[🏠](#) > [⚙️ Баптаулар](#) > [Қолдау](#) > [e-Manual мазмұнын ашу](#)

Кіріктірілген эл. нұсқаулықта ТД-дың негізгі функциялары туралы ақпарат қамтылған.

- Эл. нұсқаулықтың басып шығаруға болатын көшірмесін Samsung веб-сайтынан қотарып алуға және қарауға болады.
Эл. нұсқаулықты экранға шығару:

Эл. нұсқаулықта түймешіктерді пайдалану

	Іздеу	Тиісті бетті жүктеу үшін іздеу нәтижелерінің ішінен элементті таңдаңыз.
	Индекс	Тиісті бетке өту үшін кілт сөзді таңдаңыз.
	Ашылған бет	Жақында қаралған тақырыптар тізімі ішінен тақырыпты таңдаңыз.
	Қазір көру	Тиісті мәзір экранына өту арқылы функцияны тікелей қолданып көріңіз.
	Байланыстыру	Эл. нұсқаулықтың тақырып бетінде ұсынылған тақырыпқа өтіңіз.

Параметрлерді бастапқы орнату

ТД-ды қосқанда бастапқы параметр орнататын тілқатысу терезесі пайда болады. Бастапқы параметрлерді орнатуды аяқтау үшін экрандағы нұсқауларды орындаңыз. Кейін бұл әрекетті [🏠](#) > [⚙️ Баптаулар](#) > [Жүйе](#) > [Орнатуды бастау мәзірі](#) арқылы қолдан орнатуға болады.

Ақаулықты түзету және жөндеу

Ақаулықты түзету

Егер ТД-да ақау бар сияқты болса, әуелі осы ықтимал ақаулықтар мен шешімдер тізімін қараңыз. Сондай-ақ, эл. нұсқаулықтың Ақаулықты түзету бөлімін қараңыз. Егер ақаулықты түзету үшін берілген кеңестердің біреуі де көмектеспесе, “www.samsung.com” торабындағы Қолдау пәрменін басыңыз немесе осы нұсқаулықтың артқы мұқабасындағы тізімде көрсетілген байланыс орталығына қоңырау шалыңыз.

- Осы TFT LED панелін жасап шығару үшін күрделі технология бойынша жасалған кіші пикселдер қолданылды. Дегенмен, экранда шамалы жарық немесе күңгірт пикселдер бар болуы мүмкін. Бұл пикселдер құрылғы жұмысына әсер етпейді.
- ТД-ды оңтайлы күйде ұстау үшін бағдарламалық жасақтаманы соңғы нұсқасына дейін жаңартыңыз. **Қазір жаңарту** немесе **Автоматты жаңарту** функцияларын ТД мәзірінен (🏠 > ⚙️ Баптаулар > Қолдау > Бағдарламалық құралды жаңарту > Қазір жаңарту немесе 🏠 > ⚙️ Баптаулар > Қолдау > Бағдарламалық құралды жаңарту > Автоматты жаңарту) арқылы қолданыңыз.

ТД іске қосылмайды.

- АТ сымның қабырғадағы розеткаға және ТД-ға мықтап жалғанғанына көз жеткізіңіз.
- Қабырғадағы розетканың жұмыс істеп тұрғанына және ТД-ға қуат индикаторы қанық қызыл түспен жанып тұрғанына көз жеткізіңіз.
- ТД-дың Қуат түймесін басып, ақаулықтың қашықтан басқару пультіне байланысты емес екеніне көз жеткізіңіз. Егер ТД қосылса, төмендегі “Қашықтан басқару пульті жұмыс істемейді” тармағын қараңыз.

Сыртқы құрылғыдан сурет/бейне/дыбыс немесе бұрмаланған сурет/бейне/дыбыс шығып тұрған жоқ немесе ТД-да "Сигнал әлсіз не жоқ" хабары көрсетіледі немесе арнаны таба алмай тұр.

- Қосылымның құрылғыға дұрыс жалғанғанына және барлық сымдардың толық қосылғанына көз жеткізіңіз.
- ТД-ға және сыртқы құрылғыларға қосылған барлық сымдарды ағытып, қайта жалғаңыз. Егер мүмкін болса жаңа сымдарды қолданыңыз.
- Дұрыс сигнал көзінің таңдалғанын (🏠 > Сигнал көзі) растаңыз.
- Ақаулық ТД немесе құрылғыдан екенін анықтау үшін ТД-дың өзіндік диагностикасын орындаңыз. (🏠 > ⚙️ Баптаулар > Қолдау > Өзін-к диагностика > Сурет сынағын бастау немесе Дыбыс сынағын бастау).
- Сынақтың нәтижелері қалыпты болса, барлық қосылған құрылғының қуат сымын ағытып, қайта жалғап құрылғыларды қайта іске қосыңыз. Мәселе сонда да шешілмесе, қосылған құрылғының пайдаланушы нұсқаулығындағы қосылымды жүзеге асыру нұсқауын қараңыз.
- ТД кабель қорапшасына немесе жерсерік ресиверіне қосылмаса, **Автоматты баптау** функциясын арналарды іздеу үшін (🏠 > ⚙️ Баптаулар > Тарату > Автоматты баптау) қосыңыз.

Қашықтан басқару пульті жұмыс істемейді.

- Қашықтан басқару пультіндегі Қосу түймесін басқанда, ТД-ға қуат индикаторының жыпылықтап тұрғанын-тұрмағанын тексеріңіз. Егер жыпылықтамаса, қашықтан басқару пультіндегі батареяларды ауыстырыңыз.
- Батареялардың полюстерінің (+/-) дұрыс бағытта орнатылғанына көз жеткізіңіз.
- Қашықтан басқару пульті ТД-ға 5-6 фут (1,5~1,8 м) қашықтықтан тура бағыттап көріңіз.

Кабель немесе жерсерік ресиверінің қашықтан басқару пульті, ТД-ды іске қоспайды не сөндірмейді немесе дыбысын реттемейді.

- Кабель немесе жерсерік ресиверінің қашықтан басқаратын пульті, ТД-ды басқаратын етіп бағдарламалаңыз. SAMSUNG ТД кодын, Кабель немесе жерсерік ресиверінің пайдаланушы нұсқаулығынан қараңыз.

ТД параметрлері 5 минуттан кейін жоғалады.

- ТД Жеке режимі күйінде. Пайдалану режимі параметрін Үй режимі күйіне өзгертіңіз. (🏠 > ⚙️ Баптаулар > Жүйе > Маман параметрлері > Пайдалану режимі > Үй режимі).

Мезгіл-мезгіл жоғалып тұрған Wi-Fi

- ТД-дың желіге қосылғанына көз жеткізіңіз (🏠 > ⚙️ Баптаулар > Желі > Желі күйі).
- Wifi құпиясөзі дұрыс енгізілгеніне көз жеткізіңіз.
- ТД мен модем/роутер арасындағы қашықтықты тексеріңіз. Қашықтық 15,2 м-ден аспауға тиіс.
- Сымсыз құрылғыларды пайдаланбау немесе өшіру арқылы кедергілерді азайту. Сонымен қатар, ТД мен модем/роутер арасында кедергілердің жоқ екеніне көз жеткізіңіз.
(Wi-Fi қуаты құрылғылар, сымсыз телефондар, тас қабырғалар/ каминдер, т.б. үшін төмендеуі мүмкін.)



- Интернет провайдеріне хабарласыңыз және жаңа модем/роутер мен ТД-дың Мас мекенжайларын қайта тіркеу үшін желі ретін қалпына келтіруді сұраңыз.

Бейнежазба бағдарламасының ақаулығы (Youtube, т.б.)

- DNS мәнін 8.8.8.8 қалпына өзгертіңіз. (🏠 > ⚙️ Баптаулар > Желі > Желі күйі > IP параметрлері > DNS параметрі > Қолмен енгізу > DNS сервер > параметрін таңдаңыз, 8.8.8.8 мәнін енгізіңіз. > ОК.
- 🏠 > ⚙️ Баптаулар > Қолдау > Өзін-к диагностика > Smart Hub параметрін бастапқы күйіне қайтару параметрін таңдап, бастапқы қалпына келтіріңіз.

Қашықтан қолдау көрсету деген не?

Samsung қашықтан қолдау көрсету қызметі Samsung техникінің қашықтан бетпе-бет қолдау көрсету мүмкіндігін ұсынады:



- ТД-ға диагностика жасайды
- ТД параметрлерін реттейді
- ТД-дың зауыттық параметрлерін қалпына келтіреді
- Ұсынылған бағдарлама жаңартылымдарын орнатады

Қашықтан көмек көрсету қалай жұмыс істейді?

Samsung техникінің ТД-ға қашықтан қосылып қызмет көрсетуі өте оңай:

- Samsung байланыс орталығына қоңырау шалып, қашықтан көмек көрсетуін сұраңыз.
- ТД мәзірін ашып, **Қолдау** бөліміне барыңыз.
- Қашықтықтан басқару** функциясын таңдап, қызмет көрсету келісімшартын оқып, келісім беріңіз. PIN код терезесі пайда болса, техникке PIN код нөмірін беріңіз.
- Содан кейін қызметкер сіздің ТД-ға қосылады.

Эко сенсор және экранның жарықтылығы

Эко сенсор ТД экранының жарықтылығын автоматты түрде реттейді. Бұл функция бөлменің ішіндегі жарықты өлшейді және пайдаланылатын қуат мөлшерін азайту үшін ТД жарықтылығын автоматты түрде оңтайлы етеді. Бұл функцияны сөндіргіңіз келсе,  >  Баптаулар > Жүйе > Үнемдеу шешімі > Үнем. сенсор параметріне өтіңіз.

- ТД-ды қараңғы жерде қарап отырған кезде экран тым күңгірттенсе, оған **Үнем. сенсор** әсер етуі мүмкін.
- Сенсорды ешбір затпен бүркемеңіз. Бұл суреттің жарықтылығын азайтуы мүмкін.

Қимылсыз суретке қатысты ескерту

Экранда қимылсыз суреттерді (мысалы, jpeg сурет файлдары), қимылсыз сурет элементтерін (мысалы, ТД арнасының логотиптері, экранның астыңғы жағындағы биржа немесе жаңалықтар жолағы, т.с.с.) немесе панорама немесе 4:3 пішіміндегі бағдарламаларды көрсетпеуге тырысыңыз. Егер қимылсыз суреттерді үздіксіз көрсетсеңіз LED экранда суреттің сапасына әсер ететін, қосарлы суреттер пайда болуы мүмкін. Бұндай әсердің салдарын азайту үшін төмендегі ұсыныстарды орындаңыз:

- Қимылсыз суретті ұзақ уақыт көрсетпеуге тырысыңыз.
- Кез келген суретті әрқашан экранға толық шығарып көруге тырысыңыз. Пішімдерді барынша сәйкестіру үшін ТД-дың сурет пішімі мәзірін қолданыңыз.
- Сурет қалып қоймас үшін жарықтылық пен контраст мәндерін азайтыңыз.
- ТД-дың суреттің басылуын немесе экранның жануын болдырмайтын функцияларының барлығын пайдаланыңыз. Толық ақпаратты эл. нұсқаулықтан қараңыз.

ТД-ды күтіп ұстау

- Егер ТД экранына жапсырма жабысып тұрса, жапсырманы алғаннан кейін орны сәл ластанып қалуы мүмкін. ТД қарау алдында осы қоқысты тазалаңыз.
- ТД корпусының сыртын және экранын тазалаған кезде сызат түсуі мүмкін. Корпустың сыртына және экранға сызат түсірмеу үшін міндетті түрде жұмсақ шүберекпен сүртіңіз.
- ТД-ға су немесе кез келген сұйық затты тура шашпаңыз. Құрылғыға кірген кез келген сұйық зат оны бүлдіруі, өрт немесе электр қатерін тудыруы мүмкін.
- ТД-ды сөндіріңіз, содан кейін экрандағы дақтар мен қолдың табын микроталшықты шүберекпен баппен сүртіңіз. ТД-дың корпусын шамалы су сіңірілген жұмсақ шүберекпен тазалаңыз. Тұтанғыш сұйықтарды (мысалы, бензол, сұйылтқыш, т.с.с.) немесе тазалағыш затты қолданбаңыз. Қатып қалған қоқыстарды тазалау үшін шүберекке шамалы экран тазалағыш сұйықтықтан бүркіңіз.

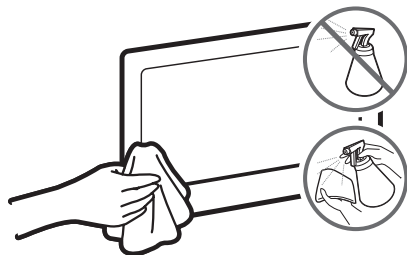

ТД-ды орнату

ТД-ды қабырғаға орнату



Егер осы құрылғыны қабырғаға орнатсаңыз, өндіруші ұсынған нұсқауларды бұлжытпай орындаңыз. Егер дұрыс орнатылмаса, құрылғы сырғып немесе құлап кетіп, бала немесе ересек адам қатты жарақат алуы және құрылғыға елеулі зақым келтіруі мүмкін.

Қабырғалық аспа жинақ адаптерлері қоса берілетін үлгілерде қабырғалық аспа жинақты орнату алдында адаптерлерді суреттерде көрсетілгендей орнатыңыз.

- Samsung қабырғалық аспа жинағымен бірге берілетін орнату нұсқаулығын қараңыз.

Samsung Electronics қабырғалық аспа жинақты өз бетіңізбен орнатып, жарақат алсаңыз не басқа адамдар зардап шексе немесе мүлікке нұқсан келсе, ешбір жауапкершілік көтермейді.

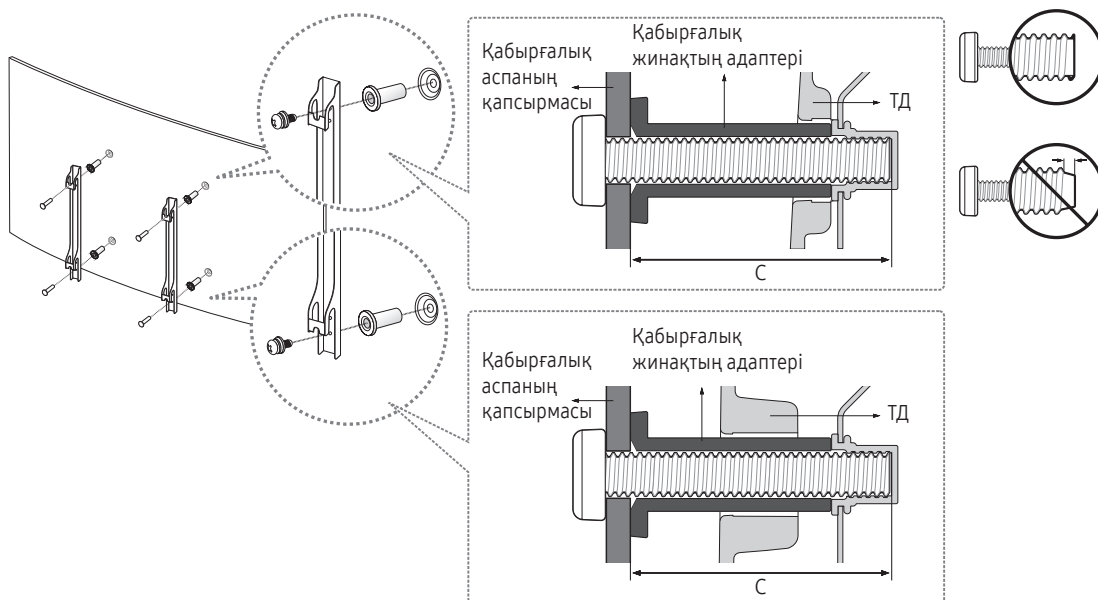

VESA қабырғалық аспа жинағына қатысты ақпарат және оның параметрлері

Қабырғалық аспа жинақты қатты қабырғаға, еденге перпендикуляр бағытта орнатыңыз. Қабырғалық аспа жинақты гипсокартоннан басқа қабырғаға орнату алдында қосымша ақпарат алу үшін ең жақын жердегі дилерге хабарласыңыз. Егер ТД-ды төбеге немесе көлбеу қабырғаға орнатсаңыз құлап, адам қатты жарақат алуы мүмкін.

ТД өлшемі, дюйм	VESA бұрандасы саңылауының өлшемі (А * В), мм	С (мм)	Стандартты бұранда	Саны
40 ~ 49	200 x 200	43 ~ 45	М8	4
55	400 x 400			

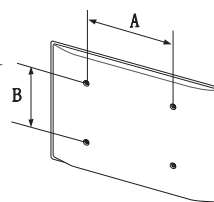



Қабырғалық аспа жинақты ТД қосылып тұрғанда орнатпаңыз. Электр тоғы соғып, жарақат алуыңыз мүмкін.

Стандартты ұзындықтан ұзын немесе VESA бұрандалар стандартына сай келмейтін бұрандаларды қолданбаңыз. Өте ұзын бұрандалар ТД-дың ішкі бөлшектеріне зақым келтіруі мүмкін.

- Стандартты VESA бұрандасының спецификациясына сай емес қабырғалық аспа жинақ қолданылса, бұрандалардың ұзындықтары қабырғалық аспа жинақтың спецификациясына қарай басқаша болуы мүмкін.
- Бұрандаларды тым қатты қатайтпаңыз. Себебі құрылғыға зақым келуі немесе құрылғы құлап, адам жарақат алуы мүмкін. Samsung бұндай қатерлі оқиғалар үшін жауапкершілік көтермейді.
- VESA-емес немесе ұсынылмаған қабырғалық аспа жинақ қолданылғанда немесе сатып алушы өнімді орнату нұсқауларын орындамау салдарынан құрылғыға зақым келсе не адам жарақат алса, Samsung жауапкершілік көтермейді.
- ТД-ды 15 градустан асыра қисайтпаңыз.
- ТД-ды үнемі екі адам қабырғаға орнатуға тиіс.

Сымдарды Сым бағыттағыштың көмегімен реттеу

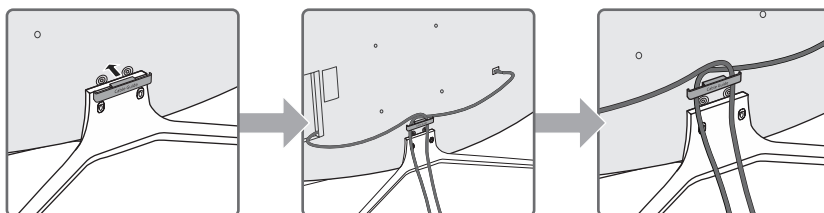

ТД-ды дұрыс желдету

ТД-ды жақсы желдету үшін оны орнатқан кезде, ТД мен басқа заттардың (қабырғалар, жиһаздың қабырғалары т.с.с.) арасында кем дегенде 10 см орын қалуын қамтамасыз етіңіз. Дұрыс желдетпеген кезде, құрылғының ішкі температурасы артып, өрт шығуы немесе оған зақым келуі мүмкін.

ТД-ды тұрғыға қою немесе қабырғалық аспа жинаққа орнату үшін Samsung Electronics бөлшектерін ғана қолдануды ұсынамыз. Егер басқа өндіруші шығарған бөлшектерді қолдансаңыз, өнімге зақым келуі немесе ол құлап, адам жарақат алуы мүмкін.

Тұрғыға орнату

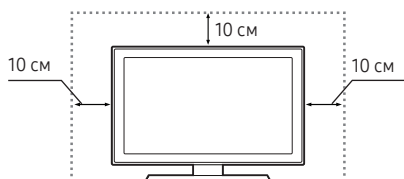

Қабырғалық аспа жинаққа орнату

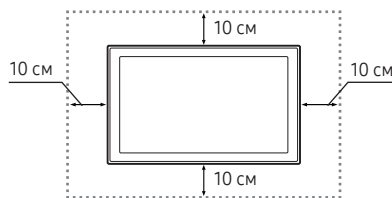

ТД-ды тұрғыға бекіту

Көрсетілген керек-жарақтардың барлығының бар екеніне көз жеткізіп, тұрғыны құрастыру нұсқауларында көрсетілген жолмен құрастырыңыз.

Сақтық шарасы: ТД-ды қабырғаға бекіту



Абайлаңыз: ТД-ды тартса, итерсе немесе үстіне шықса, ТД құлап кетуі мүмкін. Сондай-ақ, балалардың ТД-ға артылып тұрмауына немесе оны қозғамауына көз жеткізіңіз. Себебі ТД аударылып кетіп, адам қатты жарақат алуы немесе мерт болуы мүмкін. ТД жинағымен қоса берілген қауіпсіздік парағындағы сақтық шараларының барлығын орындаңыз. Қосымша тұрақтылық пен қауіпсіздікті қамтамасыз ету үшін төменде сипатталған, аударылып қалуға қарсы құралды сатып алып орнатыңыз.



ЕСКЕРТУ: Теледидарды ешқашан орнықсыз жерге қоймаңыз. Теледидар құлап, адамды қатты жарақаттауы немесе мерт қылуы мүмкін. Мына сияқты қарапайым сақтық шараларын орындау арқылы көптеген зақымдарға, әсіресе балалардың жарақат алуына жол бермеуге болады.

- Теледидар өндірушісі жиһазды немесе тұрғыны пайдалануды ұсынады.
- Теледидарды қауіпсіз көтеріп тұра алатын жиһазды ғана пайдаланыңыз.
- Теледидардың астындағы жиһаз жиегінен шығып тұрмағанына көз жеткізіңіз.
- Теледидар мен жиһаз екеуін де жарамды тірекке бекітпей тұрып, теледидарды жиһаз үстіне (мысалы, шкаф не кітап сөреге) қоймаңыз.
- Теледидарды теледидар мен оның астындағы жиһаз арасындағы шүберекке не басқа материалға қоймаңыз.
- Балаларға теледидарға және оның басқару құралдарына бару үшін жиһазға өрмелеудің қауіпті екенін үйретіңіз.

Ескі теледидарыңызды қалдырып, басқа жерге ауыстырып қойғыңыз келсе, жоғарыдағы сақтық шараларын орындау керек.

ТД-дың құлап қалуына жол бермеу

1. Бұрандаларды бір қапсырмалар жинағына салыңыз да, қабырғаға мықтап бекітіңіз. Бұрандалардың қабырғаға мықтап бекітілетініне көз жеткізіңіз.
 - Қабырғаның түріне байланысты анкер шегесі тәрізді қосымша зат қажет болуы мүмкін.
2. Бұрандаларды екінші қапсырмалар жинағына салыңыз және оларды ТД-ға бекітіңіз.
 - Бұрандалар құрылғымен бірге жеткізілмеуі мүмкін. Мұндай жағдайда, келесі техникалық сипаттамаға ие бұрандаларды сатып алыңыз.
3. ТД-ға бекітілген қапсырмалар мен қабырғаға бекітілген қапсырмаларды берік сым арқылы жалғап, содан кейін сымды мықтап байлаңыз.
 - ТД артқа қарай құлап кетпес үшін қабырғаға жақын орнатыңыз.
 - Қабырғаға бекітілген қапсырмалар ТД-ға бекітілген қапсырмалармен бір деңгейде немесе олардан төменірек тұру үшін сымды жалғаңыз.

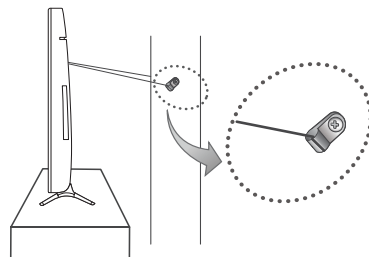
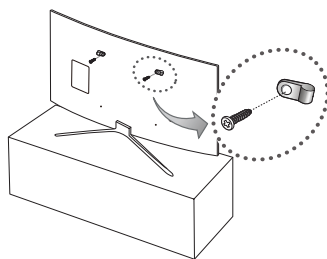

Техникалық параметрлері және басқа ақпарат

Техникалық параметрлері

LED теледидары

Бейнебеттің ажыратымдылығы	1920 x 1080	
Жұмыс ортасының жағдайлары		
Жұмыс температурасы	10°C бастап 40°C дейін (50°F бастап 104°F дейін)	
Жұмыс ортасының ылғалдылығы	10% - 80%, конденсатсыз	
Сақтау температурасы	-20°C бастап 45°C дейін (-4°F бастап 113°F дейін)	
Сақтау ылғалдылығы	5% - 95%, конденсатсыз	
Айналымды тұрғы (Сол / Оң)	0°	
Үлгі атауы	UE40K6500B / UE40K6550B	UE49K6500B / UE49K6550B
Экран өлшемі (диагональ)	40 дюйм (101 см)	49 дюйм (123 см)
Экранның ойыс пішімі	3000R	
Дыбыс (Шығыс)	20 Вт	
Өлшемдері (Е x Б x Т)		
Корпус	916,5 x 540,6 x 89,1 мм	1102,3 x 646,4 x 104,4 мм
Тұрғымен бірге	916,5 x 607,5 x 250,7 мм	1102,3 x 712,2 x 293,0 мм
Салмағы		
Тұрғыны қоспағанда	9,0 кг	12,2 кг
Тұрғымен бірге	10,1 кг	13,9 кг
Үлгі атауы	UE55K6500B / UE55K6550B	
Экран өлшемі (диагональ)	55 дюйм (138 см)	
Экранның ойыс пішімі	4200R	
Дыбыс (Шығыс)	20 Вт	
Өлшемдері (Е x Б x Т)		
Корпус	1240,0 x 722,7 x 98,0 мм	
Тұрғымен бірге	1240,0 x 788,6 x 293,0 мм	
Салмағы		
Тұрғыны қоспағанда	15,4 кг	
Тұрғымен бірге	17,1 кг	

- Дизайны мен техникалық сипаттамалары алдын ала ескертусіз өзгертіледі.
- Қуатпен жабдықтау және пайдаланылатын қуат туралы ақпаратты өнімге жапсырылған жапсырмадан қараңыз.

Пайдаланылатын қуат мөлшерін азайту

ТД-ды сөндірген кезде Күту режиміне ауысады. Күту режимінде тұрған кезде де шамалы мөлшерде электр қуатын пайдаланады. Пайдаланылатын қуат мөлшерін азайту үшін ТД-ды ұзақ уақыт пайдаланбаған кезде тоқ көзінен ағытыңыз.

Лицензиялар

 DOLBY AUDIO™

 dts®
Premium Sound | 5.1

 DOLBY
HD

 rovi guide

HDMI

The terms HDMI and HDMI High-Definition Multimedia Interface, and the HDMI Logo are trademarks or registered trademarks of HDMI Licensing LLC in the United States and other countries.

Ұсыныс - тек ЕО үшін ғана



Samsung Electronics осы мәлімдеме арқылы, осы ТД-дың 1999/5/ЕС ережесінің маңызды талаптары мен басқа да тиісті шарттарына сай келетінін мәлімдейді.

Ресми Сәйкестік декларациясына <http://www.samsung.com>, Қолдау > Өнімге қолдау көрсету қойындысына барып, үлгінің атауын енгізу арқылы қол жеткізуге болады.

Бұл құрылғы тек үй ішінде ғана қолдануға болады.

Бұл құрылғыны барлық ЕО елдерінде қолдануға болады.



Осы құрылғыны дұрыс тастау (Қоқысқа тасталатын электр & және электроника құрылғысы)
(Жеке қоқыс тастау жүйесін қолданатын елдерге қатысты)

Өнімдегі, оның керек-жарақтары немесе ілеспе кітапшасындағы белгі, осы өнім мен оның электроникалық керек-жарақтарын (мысалы, зарядтағыш құралы, құлақаспабы, USB сым), қолданыс мерзімі аяқталғаннан кейін басқа тұрмыстық қалдықтармен бірге тастамау керек дегенді білдіреді. Қалдық дұрыс тасталмаған жағдайда қоршаған ортаға немесе адамдардың денсаулығына келетін зиянның алдын алуға және материалдық ресурстарды қайтадан қажетке жаратуға өз үлесіңізді қосу үшін бұндай заттарды басқа қоқыс түрлерінен бөлектеп, қалдық өнімдерді қайта өңдеуден өткізетін жерге апарып тапсырыңыз.

Тұрмыстық құрылғыны қолданушылар, осы заттарды қоршаған ортаға залалсыз түрде қайта өңдеуден өткізу үшін осы құрылғыны қайда апарып тапсыру, қалай тапсыру туралы егжей-тегжейлі ақпаратты, осы өнімді сатып алған бөлшек сауда орталығына немесе жергілікті мекемеге хабарласып алуына болады.

Коммерциялық мақсатта қолданушылар, өз жабдықтаушыларына хабарласып, сатып алу келісім-шартының талаптарымен танысуы керек. Осы өнім мен оның электроникалық керек-жарақтарын басқа да коммерциялық өнімдердің қалдықтарымен араластырып тастауға болмайды.



Осы өнімнің батареяларын қоқысқа дұрыс тастау
(Жеке қоқыс тастау жүйесін қолданатын елдерге қатысты)

Батареядағы, нұсқаулықтағы немесе орамдағы мына белгі, осы өнімнің батареяларын, қолданыстан шыққаннан кейін басқа да тұрмыстық қалдықтармен бірге тастауға болмайды дегенді көрсетеді. Егер батареяда Hg, Cd немесе Pb тәрізді химиялық элементтердің белгілері көрсетілсе, онда аталмыш батареядағы сынап, кадмий немесе қорғасынның мөлшері, Еуропалық Одақтың 2006/66 ережесінде ұсынылған деңгейден артық екендігін білдіреді. Батареяларды дұрыс тастамаған жағдайда, бұл элементтер адам денсаулығына немесе қоршаған ортаға зиян келтіруі мүмкін.



Табиғи ресурстарды қорғап, материалдарды қайта қолдануға өз үлесіңізді тигізу үшін, батареяларды басқа қоқыстардан бөліп, таусылған батареяларды қабылдайтын жергілікті мекемеге тапсырыңыз.

ЕСКЕРТУ - ӨРТ ШЫҒУДЫҢ АЛДЫН АЛУ ҮШІН, МАЙ ШАМ НЕМЕСЕ БАСҚА АШЫҚ ОТ КӨЗДЕРІ БАР ЗАТТАРДАН ОСЫ ҚҰРЫЛҒЫНЫ АЛЫС ҰСТАҢЫЗ.



Күту режимі

Пайдаланылатын қуат мөлшерін азайту үшін ТД-ды ұзақ пайдаланбағанда электр көзінен ағытыңыз.

	Символ Кедендік одақтың 005/2011 техникалық регламентіне сәйкес қолданылады және осы өнімнің қаптамасын екінші рет пайдалануға арналмағанын және жоюға жататынын көрсетеді. Осы өнімнің қаптамасын азық-түлік өнімдерін сақтау үшін пайдалануға тыйым салынады.
	Символ қаптаманы жою мүмкіндігін көрсетеді. Символ сандық код және/немесе әріп белгілері түріндегі қаптама материалының белгісімен толықтырылуы мүмкін.

EAC

- Техникалық сипаттамасы: Құрылғысы мәтін мен сызбаларды бейне дисплейіне арналған.
- SAMSUNG ELECTRONICS CENTRAL EURASIA (САМСУНГ ЭЛЕКТРОНИКС ЦЕНТРАЛЬНАЯ ЕВРАЗИЯ) ЖШС
TOO "SAMSUNG ELECTRONICS CENTRAL EURASIA" (САМСУНГ ЭЛЕКТРОНИКС ЦЕНТРАЛЬНАЯ ЕВРАЗИЯ)
050059, Қазақстан Республикасы, Алматы қаласы, Әл Фараби даңғылы, 36, Блок Б, 3, 4 қабат.
050059, Республика Казахстан, город Алматы, пр. Аль Фараби, д. 36, Блок Б, 3, 4 этажи.
- Бұл өнім «Samsung Electronics Co., ltd» толық өндірістік бақылауында өндірілген. Өндіруші атауы (үлгісіне және көрсетілген заттаңбасына байланысты), өндіріс мекенжайы:
 1. ООО «Самсунг Электроникс Рус Калуга» 249002, Ресей, Калуга облысы, Боровский ауданы, Коряково ауылы, Бірінші Солтүстік жол, Иелік 1, Ресей
 2. Самсунг Электроникс Словакия s.r.o Хвиездославова 807, 924 27 Галанта, Словакия
 3. Самсунг Электроникс Хунгариан Со.,Ltd. Н-5126 Ясфенисзару, Самсунг тер 1, Венгрия
 4. Самсунг Электроникс Дисплей(М) SDN BHD(HSD) 69244, № P.T. 12692 Муким Ампанган, Туанку Джаарар Индустриялық паркі, 71450 Серембан,Негери-Сембилан Дурал Хусус, Малайзия

SAMSUNG



BN68-07870V-01

Связывайтесь с SAMSUNG по всему миру

Если у вас есть предложения или вопросы по продукции Samsung, обращайтесь, пожалуйста, в информационный центр компании Samsung.

Страна	Центр поддержки покупателей ☎	Веб-узел
RUSSIA	8-800-555-55-55 (VIP care 8-800-555-55-88)	www.samsung.com/ru/support
GEORGIA	0-800-555-555	www.samsung.com/support
ARMENIA	0-800-05-555	www.samsung.com/support
AZERBAIJAN	0-88-555-55-55	www.samsung.com/support
KAZAKHSTAN	8-10-800-500-55-500(GSM: 7799, VIP care 7700)	www.samsung.com/kz_ru/support
UZBEKISTAN	00-800-500-55-500 (GSM: 7799)	www.samsung.com/support
KYRGYZSTAN	00-800-500-55-500 (GSM: 9977)	www.samsung.com/support
TAJIKISTAN	8-10-800-500-55-500	www.samsung.com/support
MONGOLIA	+7-495-363-17-00	www.samsung.com/support
UKRAINE	0-800-502-000	www.samsung.com/ua/support (Ukrainian) www.samsung.com/ua_ru/support (Russian)
BELARUS	810-800-500-55-500	www.samsung.com/support
MOLDOVA	0-800-614-40	www.samsung.com/support

Производитель:

ООО «Самсунг Электроникс Рус Калуга»,
249002, Калужская обл., Боровский р-н, д. Коряково, Первый Северный проезд, владение 1

