



SAMSUNG

ИНСТРУКЦИЯ ПО ЭКСПЛУАТАЦИИ



ПЫЛЕСОС

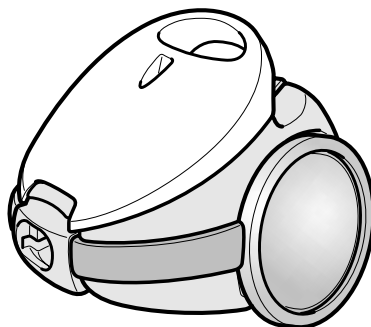

* Перед использованием этим изделием, пожалуйста, внимательно прочтите данную Инструкцию по эксплуатации.

ОСОБЕННОСТИ

Пылесос обладает многими полезными особенностями, такими как автоматическая обратная намотка сетевого шнура, индикатор заполнения мешка для сбора пыли, дистанционное управление мощностью (только в моделях с дистанционным управлением) и т.п.

ПРИМЕЧАНИЕ : Не все модели обладают одинаковыми возможностями.

ВАЖНЫЕ МЕРЫ ПРЕДОСТОРОЖНОСТИ

1. Перед использованием внимательно прочтите все инструкции. Перед тем, как подключать пылесос к сетевой розетке, убедитесь в том, что сетевое напряжение в вашем доме соответствует напряжению питания пылесоса, указанному на табличке, расположенной на днище пылесоса.
2. **ПРЕДУПРЕЖДЕНИЕ** : Не пользуйтесь пылесосом для чистки мокрых ковров или полов.
3. Необходимо быть особенно внимательными, если пылесосом пользуются дети или он используется вблизи от детей. Не позволяйте детям использовать пылесос в качестве игрушки и не оставляйте без присмотра работающий пылесос.
4. Не используйте пылесос, если в него не вставлен мешок для сбора пыли. Если вы собираете при помощи пылесоса рассыпанные материалы, состоящие из очень мелких частиц, таких, как порошок, часто маняйте мешок. Чтобы поддерживать эффективность работы пылесоса, заменяйте мешок для сбора пыли до того, как он переполнится.
5. Не пользуйтесь пылесосом для того, чтобы засасывать внутрь горящие или дымящиеся предметы, такие, как спички, тлеющие угольки или окурки сигарет. Держите пылесос подальше от кухонных плит, печей или других источников тепла. Тепло может привести к деформации или изменению цвета пластиковых деталей пылесоса.
6. Избегайте засасывания в пылесос твердых и острых предметов, так как они могут повредить детали пылесоса. Не наступайте на оборочный узел шланга пылесоса и не кладите на шланг тяжелые предметы, а также не блокируйте всасывающее и выпускное отверстия пылесоса.
7. Перед тем, как отсоединить пылесос от сетевой розетки, выключите его с помощью выключателя питания, расположенного на пылесосе. Когда вы отсоединяете шнур от розетки, беритесь за сетевую вилку, а не за шнур, чтобы не повредить шнур, сетевую вилку и ее штыри или розетку. Всегда отсоединяйте сетевой шнур от розетки перед тем, как заменять мешок для сбора пыли или осуществлять техническое обслуживание пылесоса.
8. Не рекомендуется пользоваться удлинительным шнуром.
9. Если ваш пылесос не работает должным образом, выключите его питание, отсоедините от сети и обратитесь в уполномоченный сервисный центр.
10. Если сетевой шнур поврежден, то чтобы избежать опасности поражения электрическим током, для его замены вы должны обратиться в фирму-изготовитель, к уполномоченному фирмой представителю по обслуживанию или к лицу, обладающему аналогичной квалификацией.

ПРЕДУПРЕЖДЕНИЯ

1. В шланге этого пылесоса имеются электрические соединения (Только для модели с дистанционным управлением)
2. Не всасывайте пылесосом воду.

ИДЕНТИФИКАЦИЯ СОСТАВНЫХ ЧАСТЕЙ

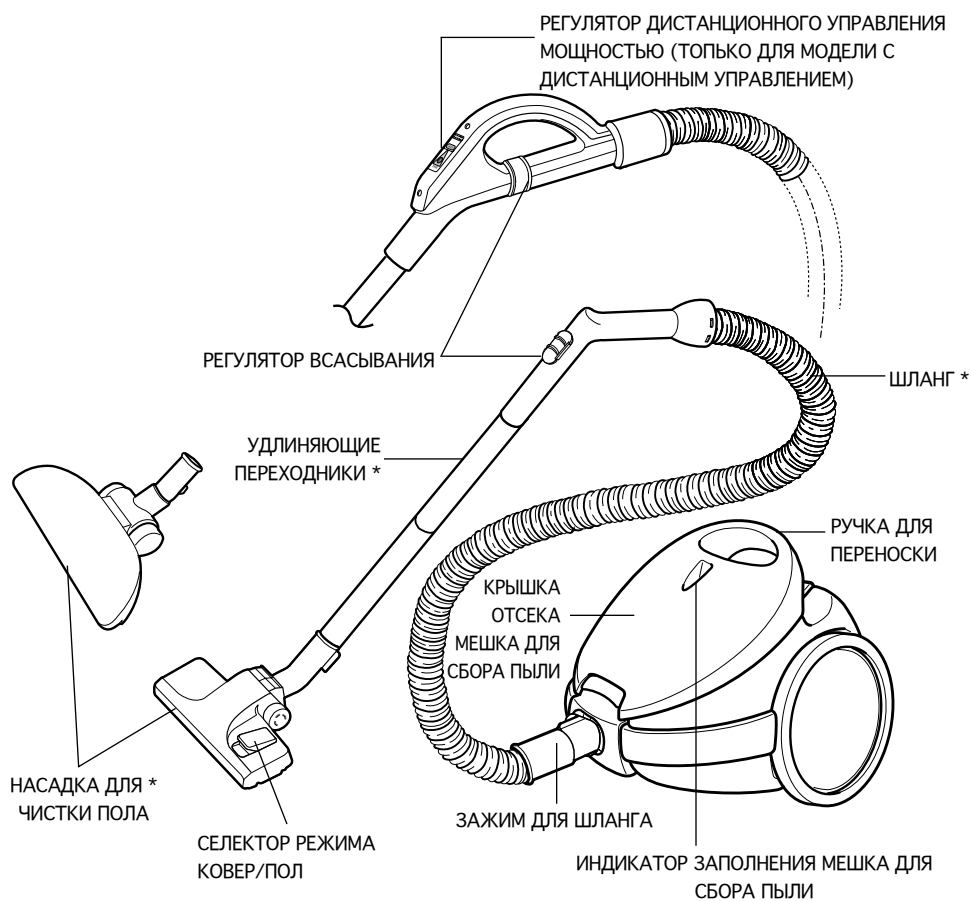

► Функции, отмеченные * могут отличаться в различных моделях.



СБОРКА ПЫЛЕСОСА И ПОДГОТОВКА ЕГО К ИСПОЛЬЗОВАНИЮ

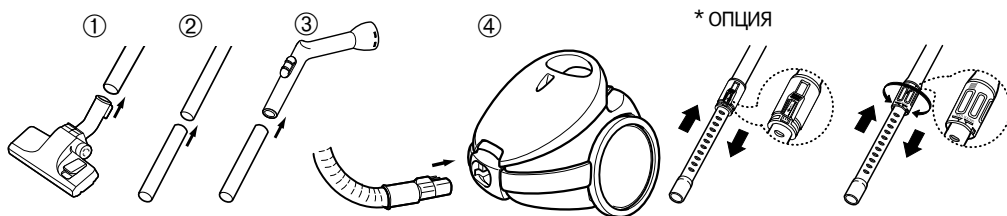

1. Вставьте свободный конец удлиняющего переходника в трубку насадки для чистки.
2. Вставьте узкий конец одного удлиняющего переходника в другой удлиняющий переходник.
3. Вставьте удлиняющий переходник в отверстие рукоятки на конце шланга пылесоса.
4. Вставьте конец шланга с зажимом во всасывающее отверстие пылесоса.

* **ОПЦИЯ** : Подсоединение телескопических трубок (в зависимости от моделей)

СЕЛЕКТОР РЕЖИМА КОВЕР / ПОЛ

Перед тем, как пользоваться пылесосом, убедитесь в том, что выбрано положение селектора, соответствующее типу поверхности, которую вы собираетесь чистить.

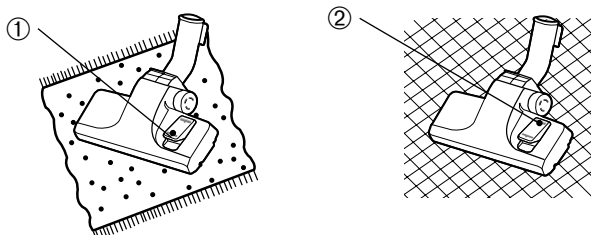

Когда вы чистите ковры и паласы, нажмите на сторону ①.

Когда вы чистите полы, кафельную плитку, линолеум и т. п., нажмите на сторону ②.

ПРИ ИСПОЛЬЗОВАНИИ УНИВЕРСАЛЬНОЙ ЩЕТКИ

Используйте универсальную насадку для полов, чтобы чистить гладкие полы, плитку, линолеум, паласы и т. п..

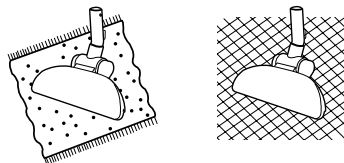

ПРИМЕЧАНИЕ : По окончании пользования насадкой для полов, очистите ее с

помощью приспособления для чистки в щелях, чтобы поддерживать наилучшую эффективность чистки полов.

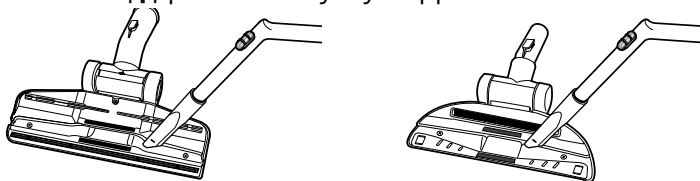

РЕГУЛЯТОР МОЩНОСТИ ВСАСЫВАНИЯ (ТОЛЬКО ДЛЯ МОДЕЛЕЙ С ДУ)

Ваш пылесос имеет электронный регулятор мощности всасывания, обеспечивающий большую универсальность при пользовании пылесосом. Выберите положение, наилучшим образом подходящее для той цели, для которой Вы используете пылесос в данный момент. Вы можете контролировать мощность всасывания перемещая скользящий регулятор в нужное положение.

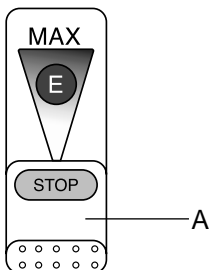

ПЕРЕДВИЖЕНИЕ В ПОЛОЖЕНИЕ STOP (СТОП) (А)

Пылесос выключается (дежурный режим).

ПЕРЕДВИЖЕНИЕ В ПОЛОЖЕНИЕ MAX (МАКСИМУМ)

Мощность всасывания плавно увеличивается до максимальной.

ИНДИКАТОР ЗАПОЛНЕНИЯ МЕШКА ДЛЯ СБОРА ПЫЛИ

Вы можете продолжать чистить до тех пор, пока цвет индикатора заполнения мешка для сбора пыли не изменится на "красный". Это означает, что требуется заменить мешок. Если индикатор заполнения мешка для сбора пыли внезапно загорается во время работы и пылесос теряет мощность всасывания, выключите пылесос и проверьте, не забиты ли мусором шланг, труба или насадка пылесоса.

Когда вы проверяете состояние индикатора, установите мощность двигателя в максимальное положение.

УДАЛЕНИЕ ПЫЛИ

ПРИМЕЧАНИЕ : Перед заменой мешка необходимо отсоединить шланг от пылесоса. Заменяйте мешок для сбора пыли сразу же после того, как он наполнился.

1. Чтобы открыть крышку отделения для мешка для сбора пыли, поднимите ее вверх.
2. Удалите мешок для сбора пыли.
3. После удаления использованного мешка, вставьте картонную манжету нового мешка для сбора пыли во впускное отверстие для всасывания воздуха по направляющей до упора. Расправьте мешок и закрепите его.
4. Осторожно нажимайте на переднюю часть крышки отделения мешка для сбора пыли до легкого щелчка.

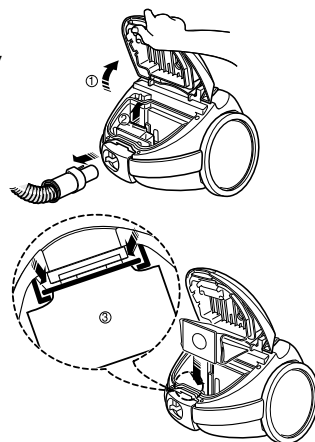

БУМАЖНЫЙ МЕШОК ДЛЯ СБОРА ПЫЛИ

После того, как бумажный мешок для сбора пыли наполнился, избавьтесь от него, потому что он не подлежит повторному использованию.

ТКАНЕВЫЙ МЕШОК ДЛЯ СБОРА ПЫЛИ

После того, как тканевый мешок для сбора пыли наполнился, его можно использовать вновь после того, как вы удалите из мешка пыль и очистите его.

ПРИМЕЧАНИЕ : В зависимости от модели пылесоса, имеются два типа мешков для сбора пыли: один из них бумажный, а другой - мешок с тканевым. фильтром.

ХРАНЕНИЕ СЕТЕВОГО ШНУРА

Чтобы вытянуть шнур для пользования пылесосом, возьмитесь за сетевую вилку и мягко вытяните его из пылесоса. Выключите пылесос перед тем как вытащить сетевую вилку из розетки.

В вашем пылесосе имеется кнопка для автоматического сматывания шнура. По окончании пользования пылесосом, отсоедините сетевую вилку от розетки и нажмите рукой кнопку сматывания шнура. Шнур будет смотан автоматически.

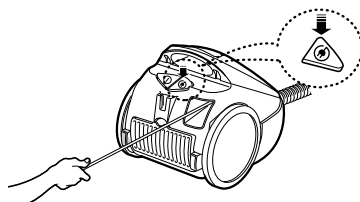

КНОПКА ВКЛЮЧЕНИЯ / ВЫКЛЮЧЕНИЯ ПИТАНИЯ

Если пылесос включен в розетку Вы можете включить или выключить его легко передвинув выключатель пылесоса ногой.

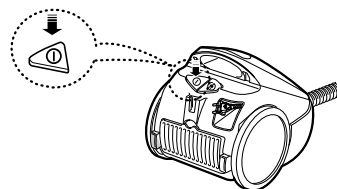

ПОЛОЖЕНИЕ "УПОР"

В пылесосе имеется приспособление для упора насадки для чистки пола, расположенное сверху задней стороны пылесоса, на которое удобно опирать насадку для чистки во время перерывов в работе.

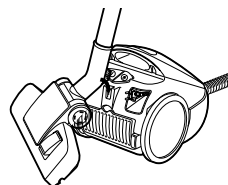

ВЕРТИКАЛЬНОЕ ПОЛОЖЕНИЕ

Конструкция вашего пылесоса такова, что он может надежно стоять в вертикальном положении во время чистки и хранения. При использовании пылесоса в таком положении он занимает минимум места и позволяет вам работать в самых узких местах.

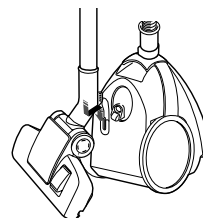

ИСПОЛЬЗОВАНИЕ АКСЕССУАРОВ

ЩЕЛИ

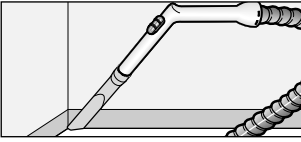

Насадка для чистки батарей, щелей, углов и между подушками.

УДАЛЕНИЕ ПЫЛИ

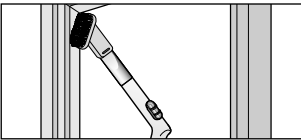

Щетка для чистки мебели, полок, книг и пр.

УДАЛЕНИЕ ПЫЛИ

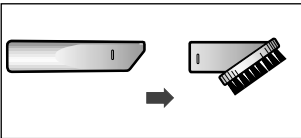

- Перед использованием, прикрепите щетку для удаления пыли на насадку.

ОБИВКА

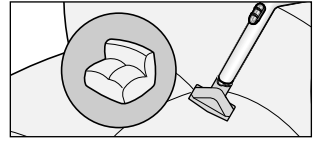

Щетка для чистки обивки, подушек и тканей.

МЯГКАЯ ЩЕТКА

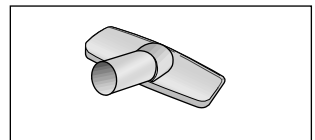

Мягкая щетка для чистки твердых поверхностей.

ХРАНЕНИЕ ПРИНАДЛЕЖНОСТЕЙ



УХОД ЗА ФИЛЬТРОМ

► ВСПОМОГАТЕЛЬНЫЙ ФИЛЬТР

Для защиты электродвигателя в вашем пылесосе имеется вспомогательный фильтр, расположенный перед двигателем в отсеке мешка для сбора пыли. Не позволяйте этому фильтру забиваться грязью, иначе это может привести к уменьшению мощности всасывания и выходу двигателя из строя. После того, как вы вымоете вспомогательный фильтр в теплой воде, тщательно высушите его и затем установите на место.

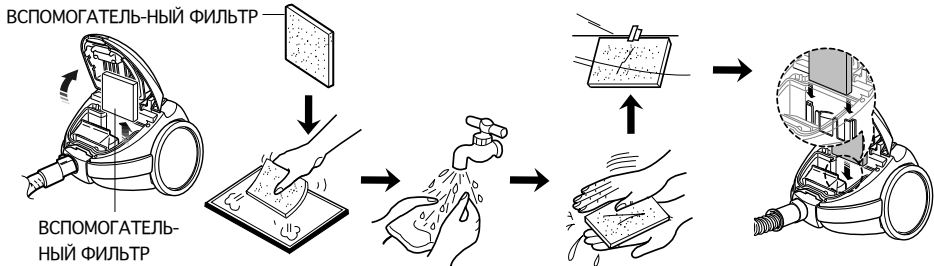

► ВЫПУСКНОЙ ФИЛЬТР.

1) Отделите фильтр, стоящий у выпускного отверстия.

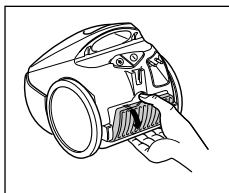

2) Вновь установите фильтр на место после чистки.

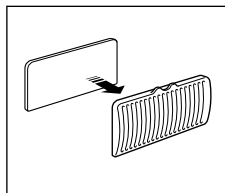

ПРИМЕЧАНИЕ : Фильтр должен стать совершенно сухим перед тем, как его можно возвращать в отсек для сбора пыли.

ЕСЛИ У ВАС ВОЗНИКЛА ПРОБЛЕМА

Это изделие прошло тщательный выходной контроль и было в исправном состоянии, когда оно покинуло завод-изготовитель.

Если возникает какая-либо небольшая проблема, она обычно может быть легко решена, когда найдена причина ее возникновения.

Поэтому обязательно посмотрите в эту таблицу, приведенную для вашего удобства.

ПРОБЛЕМА	ВОЗМОЖНАЯ ПРИЧИНА	ВОЗМОЖНОЕ РЕШЕНИЕ
Пылесос не включается.	<ol style="list-style-type: none">1. Сетевая вилка неплотно вставлена в розетку.2. Нет напряжения в сетевой розетке.	<ol style="list-style-type: none">1. Надежно вставьте розетку.2. Проверьте главный предохранитель или автомат защиты.
Пылесос плохо всасывает пыль и грязь.	<ol style="list-style-type: none">1. Мешок для сбора пыли заполнен.2. Шланг пылесоса заблокирован каким-то большим предметом.	<ol style="list-style-type: none">1. Замените мешок для сбора пыли.2. Удалите застрявший предмет.



Operating Instructions



VACUUM CLEANER

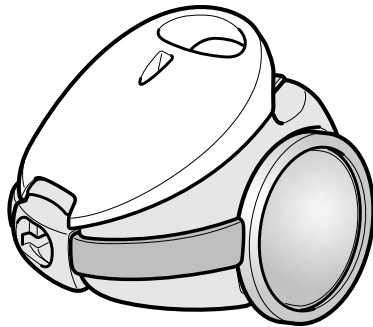

* Before operating this unit, please read the instructions carefully.

FEATURES

Features include automatic cord rewind and dust indicator.
Remote power control option available.

IMPORTANT SAFEGUARDS

1. Read all instructions carefully. Before switching on, make sure that the voltage of your electricity supply is the same as that indicated on the rating plate on the bottom of the cleaner.
2. **WARNING:** Do not use the vacuum cleaner when rug or floor is wet.
3. Close supervision is necessary when any appliance is used by or near children. Do not allow the vacuum cleaner to be used as a toy. Do not allow the vacuum cleaner to run unattended at any time. Use the vacuum cleaner only for its intended use as described in the instructions.
4. Do not use the vacuum cleaner without a dust bag. Change the dust bag before it is full in order to maintain best efficiency.
5. Do not use the vacuum cleaner to pick up matches, live ashes or cigarette butts. Keep the vacuum cleaner away from stoves and other heat sources. Heat can deform and discolour the plastic parts of the unit.
6. Avoid picking up hard, sharp object with the vacuum cleaner as they may damage the cleaner parts. Do not stand on the hose assembly. Do not put a weight on the hose. Do not block the suction or the exhaustion part.
7. Switch the vacuum cleaner off at the machine before unplugging from the electrical outlet. Grasp the plug to disconnect from power outlet to avoid damage to cord, plug, prongs or socket. Always disconnect cord from electrical outlet before changing the dust bag.
8. The use of an extension cord is not recommended.
9. If your vacuum cleaner is not operating correctly, switch off the power supply and consult an authorized service agent.
10. Do not attempt to replace a damaged power supply cord. Only the manufacturer or qualified service personnel can replace power cords. Serious injury may result.

WARNING

1. This hose contains electrical connections. (Remote control model only)
2. Do not use to suck up water.
3. Do not immerse in water for cleaning.
4. The hose should be checked regularly and must not be used if damaged.

IDENTIFICATIONS OF PARTS

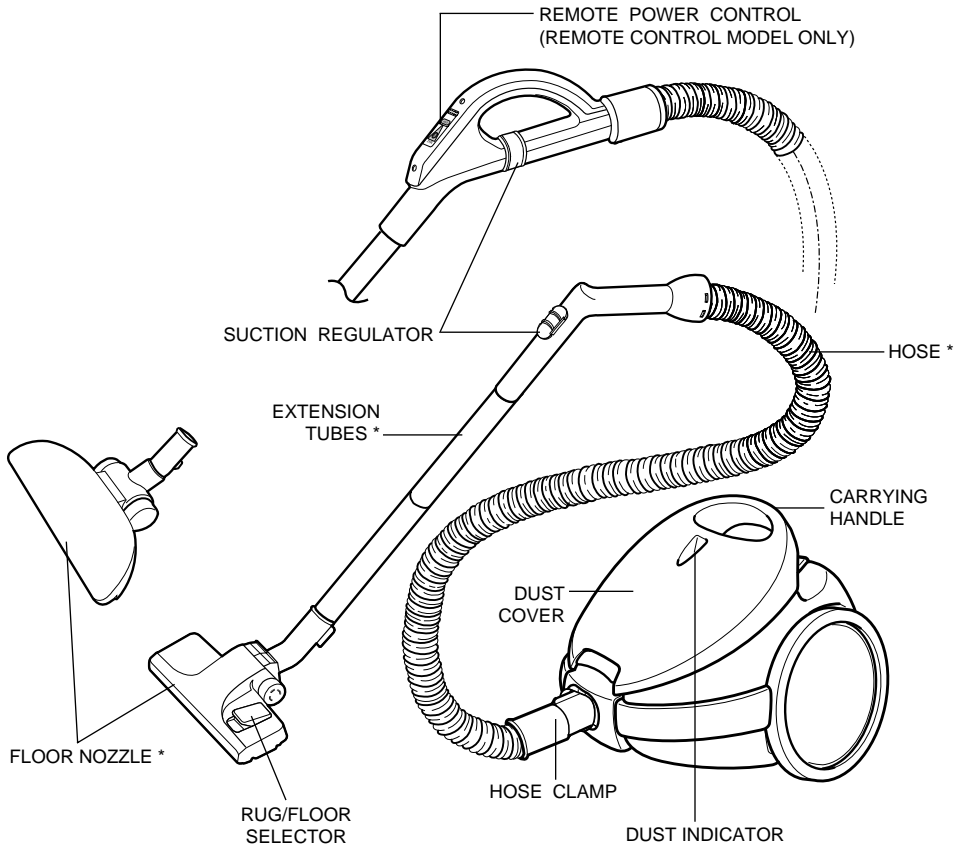

► Features marked with * may vary according to model.

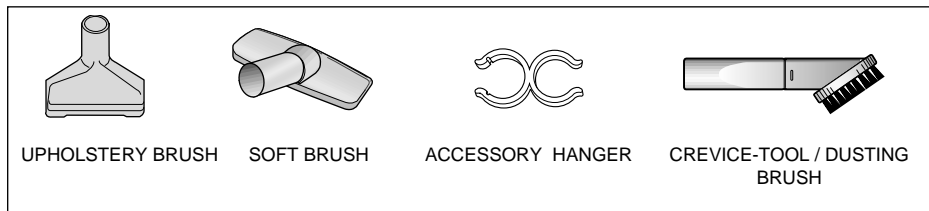

ASSEMBLING THE VACUUM-CLEANER SO THAT IT IS READY FOR USE

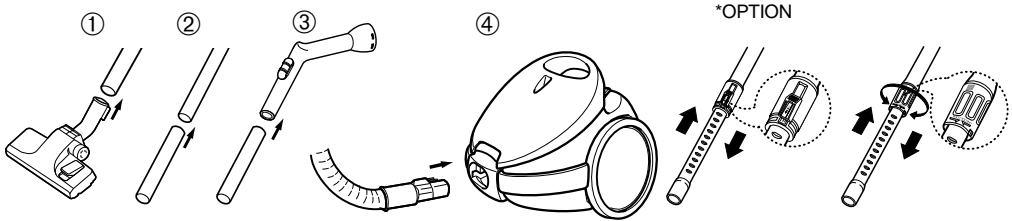

1. Slide the free end of the extension wand into the nozzle tube.
2. Slide the narrow end of one extension wand into the other extension wand.
3. Slide the extension wand into the handle end of the hose.
4. Slide the hose clamp into the suction inlet of the unit.

* **SOPTION** : Adjusting the telescopic tubes (depending on model).

USAGE OF FLOOR NOZZLE

FOR RUG / FLOOR SELECTOR

Before use make sure that the position of the selector is in the right position for the type of surface to be cleaned.

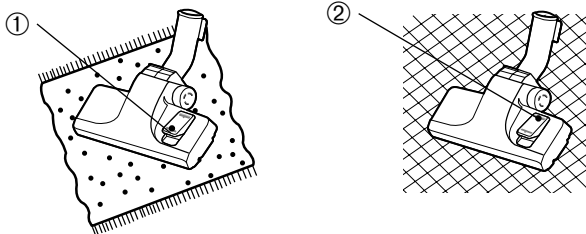

Select the carpet indicator ① when cleaning carpets.

Select flat surface indicator ② when cleaning the floors, tiles, etc.

FOR UNIVERSAL BRUSH

Use the floor nozzle for all cleaning surfaces.

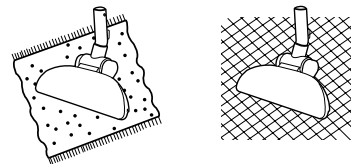

NOTE: For optimum efficiency, clean floor brush with crevice tool.

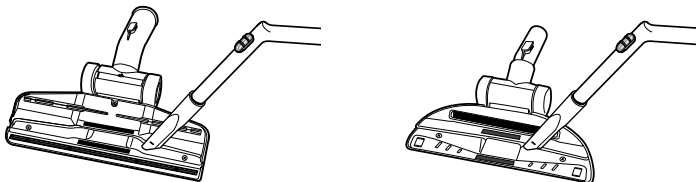

SUCTION POWER CONTROL (REMOTE CONTROL MODEL ONLY)

Your cleaner has variable electronic suction control to give you greater versatility. Select the most suitable position according to cleaning needs. The suction capacity can be regulated steplessly by moving the slide to the desired position.

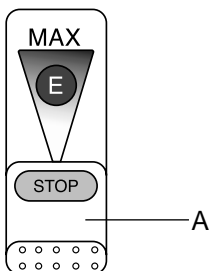

SLIDE THE PART “A” IN THE STOP POSITION
Vacuum cleaner switches off (stand by mode)

SLIDE THE PART “A” TOWARDS MAX
Suction capacity increases steplessly up to MAX.

DUST INDICATOR

You may continue cleaning until the dust indicator changes and displays red colour. This means the dust bag is full and needs to be replaced. If the indicator suddenly displays red and the cleaner loses suction power while in use, turn your cleaner off and check whether the hose, pipe or nozzle is clogged. When you check bag status by indicator, set motor power on maximum position.

DUST BAG REMOVAL(DUST COVER)

NOTE : Hose must be disconnected before changing bag.
Replace the dust bag as soon as it is full.

1. To open the dust cover of the dust bag compartment, lift the cover upward.
2. Remove the dust bag from the cleaner.
3. Dispose of the full bag. Insert the cardboard bag collar of the dust bag as far as it can go on the suction inlet along the slide guide. Position the dust bag so that no part of the bag is pinched.
4. Press the front of dust cover down lightly until it re-locks.

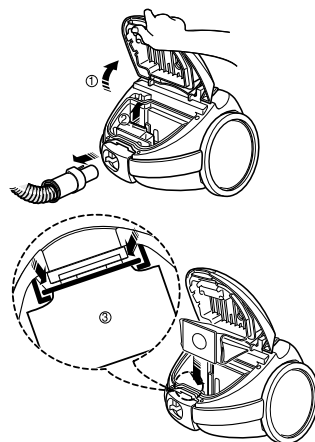

IF YOU USE PAPER DUST BAG

After using, if the paper dust bag is full of dust, dispose the paper bag. It should not be used again.

IF YOU USE CLOTH FILTER BAG

After using, if the cloth filter bag is full of dust, clean the cloth filter bag and use it again. After washing, it should be dried thoroughly. Serious injury may result.

NOTE: There are two types of dust bag according to the model. One is paper dust bag type, the other is a cloth filter bag type.

CORD STORAGE

To extend the power cord for use, grasp the plug and gently pull out from the vacuum cleaner. When removing the power cord from the electrical outlet, switch off the power and grasp the plug. Your cleaner is equipped with an automatic rewind button. After cleaning, switch off power and disconnect the plug from the electrical outlet then press on the cord rewind button. The cord will be rewound automatically.

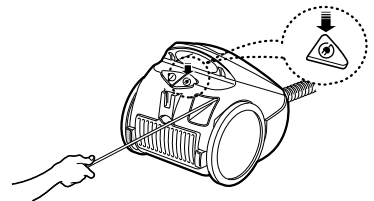

ON / OFF SWITCH

With the cord plugged into an electrical outlet, start or stop the vacuum cleaner by pushing lightly on the switch downward.

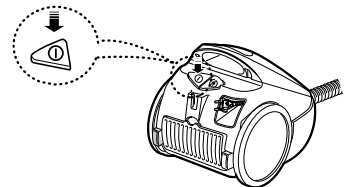

PARK POSITION

Located on the top rear side of the vacuum cleaner, there is a support for a convenient park position during pauses when using the nozzle.

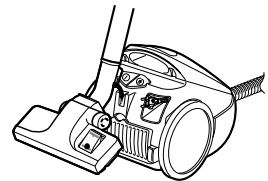

STANDS ON END

Your cleaner is designed to stand firmly upright for cleaning or storage. Use in this manner and it takes up minimum space, and allows you to work in the narrowest spaces.

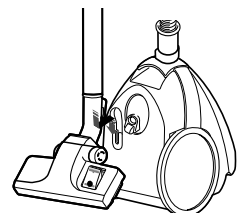

USING THE ACCESSORIES

CREVICE

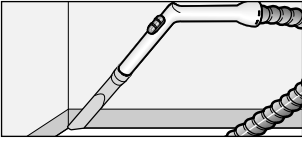

Crevice tool radiators, crevices, corners, between cushions.

UPHOLSTERY BRUSH

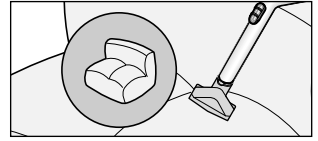

Upholstery brush for cushions and drapery.

DUSTING

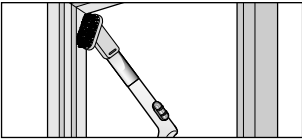

Dusting brush for furniture, shelves, books, etc.

SOFT BRUSH

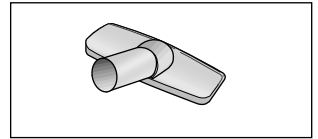

Soft brush for floors.

DUSTING

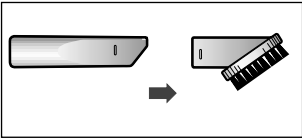

- Before use, assemble the dusting brush to the crevice tool

TOOL STORAGE



CARE OF FILTERS

► SECONDARY FILTER

To protect the motor, your cleaner features a secondary filter at the front of the motor in the dust compartment.

Do not allow the filter to become clogged. Suction power reduction or motor damage may result. After washing the secondary filter in warm water, dry it thoroughly, then attach it in place.

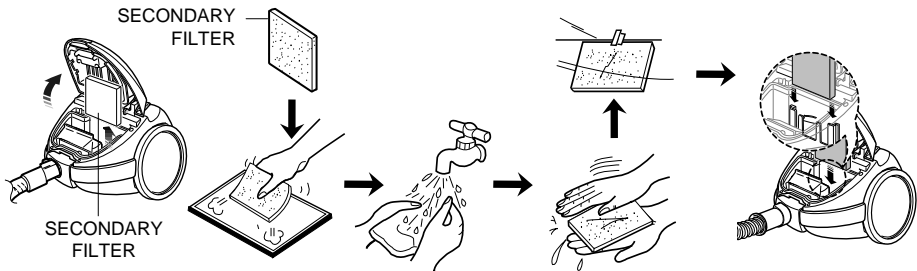

► OUTLET FILTER

1) Separate the exhaust filter.

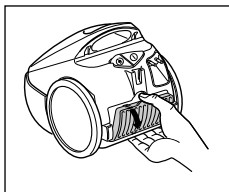

2) Reassemble it after cleaning.

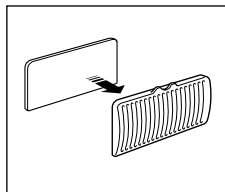

NOTE: The filters must be completely dried before being replaced in the dust compartment.

IF YOU HAVE A PROBLEM

This appliance was inspected thoroughly and was in good operating condition when it was shipped from the factory.

If a minor problem occurs, it can usually be solved quite easily when the cause is found. Therefore, this check list is provided for your convenience.

PROBLEM	POSSIBLE CAUSE	POSSIBLE SOLUTION
Cleaner Will Not Run.	1. Not firmly plugged in. 2. No voltage in wall plug.	1. Plug in firmly. 2. Check fuse or breaker.
Cleaner Does Not Pick Up Properly	1. Dust bag is full. 2. Hose clogged with a large object.	1. Change dust bag. 2. Remove the substance.

This Vacuum cleaner is approved the following
EMC Directive : 89/336/EEC, 92/31/EEC and 93/68/EEC
Low Voltage Safety Directive : 73/23/EEC and 93/68/EEC