

Руководство пользователя

Samsung Printer *Xpress*

CLP-41x series

CLP-68x series

C181x series

КРАТКОЕ

В данном руководстве представлена информация по установке, основным функциям и устранению неисправностей в системе Windows.

РАСШИРЕННОЕ

Данное руководство содержит информацию об установке, расширенной конфигурации, эксплуатации, а также поиске и устранении неисправностей в различных операционных системах.

Некоторые функции могут различаться в зависимости от модели и региона.



1. Введение

Ключевые преимущества	5
Функции различных моделей	8
Полезная информация	11
О руководстве пользователя	13
Информация о безопасности	14
Обзор устройства	21
Обзор панели управления	25
Включение устройства	27
Установка драйвера локально	28
Замена драйвера	30



2. Обзор меню и базовая настройка

Обзор меню	32
Основные параметры устройства	37
Материалы и лотки	39
Основные операции печати	52
Использование флэш-накопителя USB	59



3. Обслуживание

Заказ расходных материалов и дополнительных компонентов	64
Расходные материалы в наличии	65
Доступные компоненты	67
Хранение картриджей	68
Перераспределение тонера	70
Замена картриджа	72
Замена контейнера для отработанного тонера	76
Установка дополнительных компонентов	78
Контроль срока службы расходных материалов	82
Настройка предупреждения о низком содержании тонера	83
Чистка устройства	84
Советы по перемещению и хранению устройства	88



4. Устранение неисправностей

Рекомендации по предотвращению замятия бумаги	90
Удаление замятой бумаги	91
Описание индикаторов состояния	103
Сведения о сообщениях на дисплее	106



5. Приложение

Технические характеристики	114
Нормативная информация	128
Авторские права	141



1. Введение

В данной главе содержится информация, которую необходимо усвоить прежде, чем приступить к работе с устройством.

- **Ключевые преимущества** 5
- **Функции различных моделей** 8
- **Полезная информация** 11
- **О руководстве пользователя** 13
- **Информация о безопасности** 14
- **Обзор устройства** 21
- **Обзор панели управления** 25
- **Включение устройства** 27
- **Установка драйвера локально** 28
- **Замена драйвера** 30

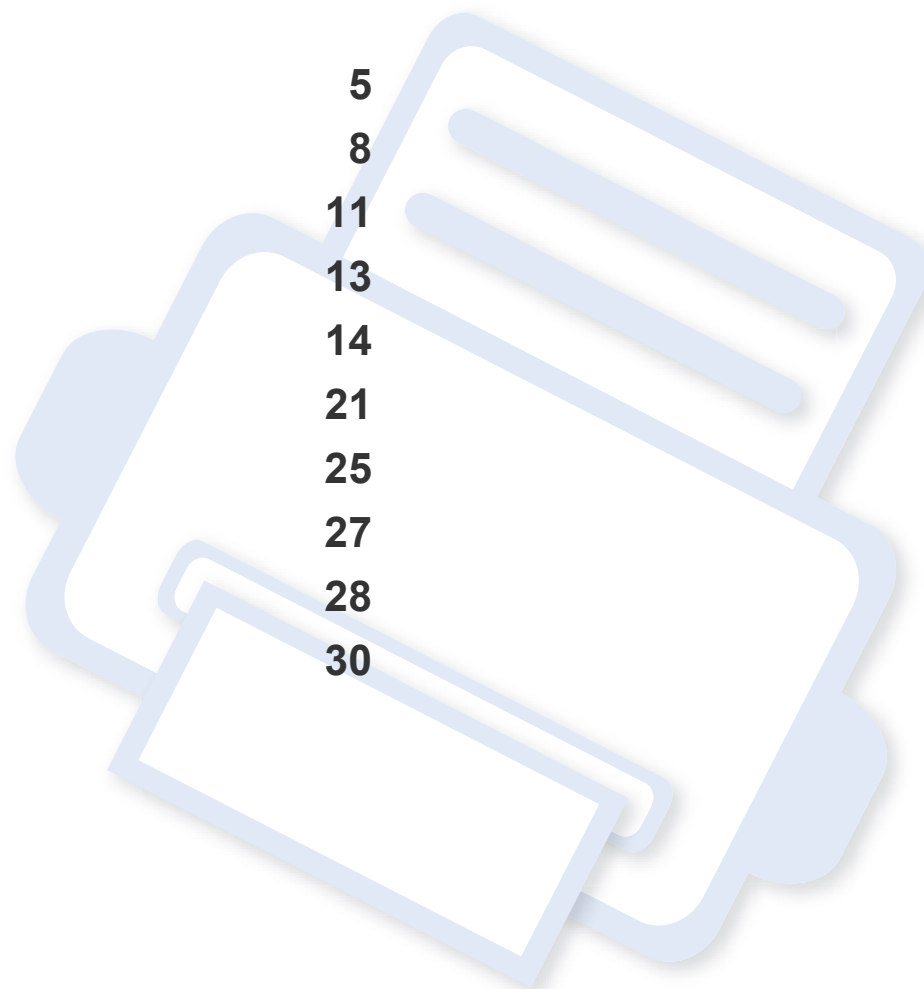

Ключевые преимущества

Экологическая безопасность



- Для экономии тонера и бумаги устройство снабжено функцией экопечати (см. «Экопечать» на стр. 55).
- В целях экономии бумаги можно распечатывать несколько страниц на одном листе (см. «Использование дополнительных параметров печати» на стр. 252).
- Для экономии бумаги можно печатать на обеих сторонах листа (функция двусторонней печати) (ручной) (см. «Использование дополнительных параметров печати» на стр. 252).
- Данное устройство позволяет сэкономить электроэнергию, автоматически снижая ее потребление в режиме ожидания.
- Для сохранения природных ресурсов рекомендуем использовать вторичную бумагу.

Быстрая печать с высоким разрешением



- Печать полноцветных изображений с использованием голубого, пурпурного, желтого и черного цветов.
- Вы можете печатать с разрешением до 9 600 x 600 точек на дюйм (фактическое разрешение) (600 x 600 x 4 бита).
- Быстрая печать по требованию.
 - CLP-41x series/C181x series
 - До 18 стр./мин для формата A4 или до 19 стр./мин для формата Letter при односторонней печати.
 - CLP-68x series
 - До 24 стр./мин для формата A4 или до 25 стр./мин для формата Letter при односторонней печати.
 - Для двусторонней печати 12 стр./мин для формата A4 или до 12 стр./мин для формата Letter.

Ключевые преимущества

Удобство

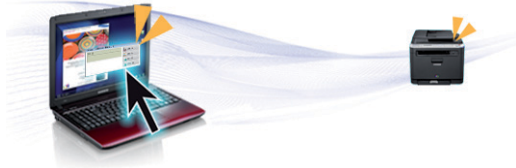

- Просто поднесите телефон к NFC-наклейке на принтере, и печать начнется автоматически (см. «Использование функции NFC» на стр. 218).
- Вы можете выполнять печать со смартфонов или компьютеров через приложения, поддерживающие сервис Google Cloud Print™ (см. «Google Cloud Print™» на стр. 223).
- Программа Easy Capture Manager позволяет печатать снимки экрана, полученные нажатием кнопки Print Screen на клавиатуре (см. «Easy Capture Manager» на стр. 275).
- Приложения Samsung Easy Printer Manager и Состояние принтера предназначены для мониторинга и отображения информации о состоянии устройства. Они позволяют выбрать подходящие параметры работы (см. «Работа с Samsung Easy Printer Manager» на стр. 283 или «Работа с приложением Состояние принтера Samsung» на стр. 286).
- Приложение Samsung AnyWeb Print помогает делать снимки экрана в Windows Internet Explorer, а также обеспечивает удобный предпросмотр, редактирование и печать изображений (см. «Samsung AnyWeb Print» на стр. 276).
- Программа Служба обновлений позволяет регулярно проверять наличие новых версий программного обеспечения и устанавливать их во время установки драйвера. Данная функция доступна только в ОС Windows.

- Если у вас есть доступ в Интернет, вы можете получить справку, поддержку, драйверы устройства, руководства и информацию о заказе материалов на веб-сайте www.samsung.com > ваш продукт > Поддержка и загрузка.

Широкий набор функций и поддержка множества приложений



- Поддержка разного формата бумаги (см. «Характеристики материала для печати» на стр. 116).
- Печать водяных знаков: В документ можно добавлять различные надписи, например «**CONFIDENTIAL**» (см. «Использование дополнительных параметров печати» на стр. 252).
- Печать плакатов: Текст и изображения на каждой странице документа можно увеличить, распечатать на нескольких листах бумаги и склеить (см. раздел «Использование дополнительных параметров печати» на стр. 252).
- Печать можно выполнять из разных операционных систем (см. «Системные требования» на стр. 122).
- Устройство оснащено интерфейсом USB и(или) сетевым интерфейсом.

Ключевые преимущества

Поддержка разных методов настройки беспроводной сети



- Использование кнопки WPS (Wi-Fi Protected Setup™)
 - Вы можете легко подключить устройство к беспроводной сети при помощи кнопки WPS на устройстве и точке доступа (беспроводном маршрутизаторе).
- Использование USB-кабеля или сетевого кабеля
 - Вы можете подключить и использовать различные беспроводные сети посредством USB-кабеля или сетевого кабеля.
- С помощью Wi-Fi Direct
 - Вы можете легко и удобно посылать файлы на печать с ваших мобильных устройств посредством функций Wi-Fi или Wi-Fi Direct.



См. «Введение в методы настройки беспроводной сети.» на стр. 170.

Функции различных моделей

Функции и комплектация устройств могут различаться в зависимости от модели и региона.

Операционная система

Операционная система	CLP-41x series C181x series	CLP-68x series
Windows	•	•
Mac	•	•
Linux	•	•
Unix	•	•

(•: поддерживаемая функция, пустое поле: неподдерживаемая функция)

Программное обеспечение



Драйвер принтера и ПО можно установить с компакт-диска с программным обеспечением.

В ОС Windows выберите драйвер принтера и ПО в окне **Выбор программ и утилит для установки**.

Программное обеспечение	CLP-41x series C181x series	CLP-68x series
Драйвер принтера SPL	•	•
Драйвер принтера PCL	•	•
Драйвер принтера PS	•	•
Драйвер принтера XPS	•	•
Samsung Easy Printer Manager	•	•
Параметры устройств		
Состояние принтера Samsung	•	•
Утилита прямой печати ^a	•	•
Samsung AnyWeb Print ^a	•	•
SyncThru™ Web Service	•	•
SyncThru Admin Web Service	•	•
Easy Eco Driver	•	•
Easy Capture Manager	•	•
Samsung Easy Color Manager ^a	•	•

Функции различных моделей

а. Загрузите ПО с веб-сайта Samsung и установите его: (<http://www.samsung.com> > ваш продукт > Поддержка и загрузка). Перед установкой проверьте, поддерживает ли ваш компьютер и ОС эту программу.

(●: поддерживаемая функция, пустое поле: неподдерживаемая функция)

Различные функции

Функции	CLP-41x series C181x series	CLP-68x series
Высокоскоростной интерфейс USB 2.0	●	●
Параллельный разъем IEEE 1284В ^а		○
Проводной сетевой интерфейс Ethernet 10/100/1000 Base TX	●	●
Беспроводной сетевой интерфейс 802.11b/g/n ^б	● (только CLP-41xNW/C181xW)	● (только CLP-68xDW)
NFC (технология связи в ближнем поле) печать	● (только C181xW)	
Экопечать	●	●
Дуплексная (двусторонняя) печать		●
Дуплексная (двусторонняя) печать (ручная подача) ^{с d}	●	
Интерфейс USB-памяти		●

Функции различных моделей

Функции	CLP-41x series C181x series	CLP-68x series
Модуль памяти	○	○
Дополнительный лоток (Лоток2)		○
Запоминающее устройство (жесткий диск)		
AirPrint	● (только CLP- 41xNW/C181xW)	
Google Cloud Print™	●	●

- a. Нельзя одновременно использовать параллельный разъем и разъем USB.
- b. Для некоторых стран платы беспроводной сети могут быть недоступны. В некоторых странах доступны только сети 802.11 b/g. Свяжитесь с местным представителем компании Samsung или обратитесь в магазин, в котором было приобретено устройство.
- c. Только для пользователей Windows.
- d. Поддерживается только лоток1.

(●: поддерживаемая функция, ○: дополнительно, пустое поле: неподдерживаемая функция)

Полезная информация



Устройство не печатает.

- Откройте очередь печати и удалите документ из списка на печать (см. «Отмена задания печати» на стр. 53).
- Удалите драйвер и установите его повторно (см. «Установка драйвера локально» на стр. 28).
- Выберите данное устройство устройством по умолчанию в ОС Windows (см. «Выбор устройства по умолчанию» на стр. 252).



Где можно приобрести дополнительные компоненты и расходные материалы?

- Задайте вопрос поставщику или продавцу техники Samsung.
- Посетите страницу www.samsung.com/supplies. Выберите ваш регион и страну, чтобы просмотреть соответствующую информацию по обслуживанию.



Индикатор состояния мигает или светится непрерывно.

- Выключите и снова включите устройство.
- Проверьте значение такого поведения индикатора в данном руководстве, а затем выполните соответствующую процедуру устранения проблемы (см. «Описание индикаторов состояния» на стр. 103).



Произошло замятие бумаги.

- Откройте и закройте крышку (см. «Вид спереди» на стр. 22).
- См. указания по устранению замятия бумаги в данном руководстве, а затем выполните соответствующую процедуру устранения проблемы (см. «Удаление замятой бумаги» на стр. 91).

Полезная информация



Нечеткая печать.

- Низкий уровень тонера или неравномерное его распределение в картридже. Встряхните картридж (см. «Перераспределение тонера» на стр. 70).
- Выберите другое разрешение печати (см. «Доступ к настройкам печати» на стр. 53).
- Замените картридж с тонером (см. «Замена картриджа» на стр. 72).



Откуда можно загрузить драйвер для устройства?

- Вы можете получить справку, поддержку, драйверы устройства, руководства и информацию о заказе материалов на веб-сайте www.samsung.com > ваш продукт > Поддержка и загрузка.

О руководстве пользователя

В настоящем руководстве пользователя приведены основные сведения об устройстве, а также детальное описание порядка его использования.



- Перед началом эксплуатации устройства следует ознакомиться с информацией о безопасности.
- Решение проблем, связанных с эксплуатацией устройства, приведено в разделе, посвященном устранению неисправностей.
- Описание терминов, используемых в данном руководстве, см. в глоссарии.
- В зависимости от модели и комплектации конкретного устройства его вид может отличаться от иллюстраций в данном руководстве пользователя.
- В зависимости от версии драйвера/микропрограммы конкретного устройства, вид меню может отличаться от иллюстраций в данном руководстве пользователя.
- Операции, приведенные в данном руководстве, в основном предназначены для выполнения в среде Windows 7.

Условные обозначения

Некоторые термины настоящего руководства имеют одинаковое значение, например:

- «документ» и «оригинал».
- «бумага», «материал» и «материал для печати».
- «устройство», «принтер» и «МФУ».

Общие значки



Значок	Текст	Описание
	Внимание!	Содержит инструкции по защите устройства от возможных механических повреждений и неисправностей.
	Осторожно!	Используется для предупреждения пользователей о риске личной травмы.
	Примечание	Содержит дополнительные сведения или подробные описания функций и возможностей устройства.

Информация о безопасности

Приведенные здесь предупреждения призваны защитить вас и окружающих от получения травм, а также от причинения возможного вреда устройству. Внимательно прочтите эти инструкции перед эксплуатацией устройства. После ознакомления с данным документом сохраните его для последующего использования.

Важные обозначения, относящиеся к безопасности

Разъяснение значков и обозначений, используемых в данной главе

	Осторожно!	Обозначает ситуации, которые могут повлечь за собой смерть или нанесение вреда здоровью.
	Внимание!	Обозначает ситуации, которые могут повлечь за собой нанесение легкого вреда здоровью или имуществу.
	Не пытайтесь использовать устройство.	

Условия эксплуатации

Осторожно



Эксплуатация устройства с поврежденным шнуром питания или незаземленной розеткой запрещается.

Это может привести к поражению электрическим током или пожару.



Не допускайте попадания на устройство каких-либо веществ, (например, воды) и размещения на его поверхности каких-либо предметов (например, мелких металлических или тяжелых предметов, свечей, зажженных сигарет и пр.).

Это может привести к поражению электрическим током или пожару.

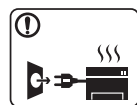

- При перегреве из устройства может пойти дым, оно может издавать необычные звуки или распространять запахи. В этом случае следует немедленно выключить питание и отключить устройство от электрической сети.
- Доступ к электрической розетке должен быть постоянно открыт на случай необходимости экстренного отключения питания.

Это может привести к поражению электрическим током или пожару.

Информация о безопасности



Запрещается сгибать шнур питания или ставить на него тяжелые предметы.

Хождение по шнуру или повреждение его тяжелыми предметами может привести к поражению электрическим током или пожару.



Запрещается тянуть за шнур при отключении устройства из розетки; запрещается трогать вилку влажными руками.

Это может привести к поражению электрическим током или пожару.

Внимание

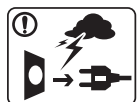

Во время грозы или длительного простоя устройства следует вытащить шнур питания из розетки.

Это может привести к поражению электрическим током или пожару.



Осторожно, область выхода бумаги может сильно нагреваться.

Опасность ожогов.



При падении устройства или повреждении его корпуса следует отключить все соединительные кабели и обратиться к квалифицированному обслуживающему персоналу.

В противном случае возникнет опасность поражения электрическим током или пожара.



Если после исполнения всех инструкций устройство не работает как следует, обратитесь к квалифицированному обслуживающему персоналу.

В противном случае возникнет опасность поражения электрическим током или пожара.



Если вилка с трудом входит в электрическую розетку, не следует применять силу.

Следует вызвать электрика для замены розетки, иначе это может привести к поражению электрическим током.



Следите, чтобы домашние животные не грызли шнуры питания, телефонные или соединительные кабели.





Это может привести к поражению электрическим током, пожару или травме животного.

Информация о безопасности

Правила эксплуатации

Внимание

	<p>Не вытягивайте выходящую из устройства бумагу во время печати.</p> <p>В противном случае это может привести к повреждению устройства.</p>
	<p>Не кладите руки между устройством и лотком для бумаги.</p> <p>В этом случае можно получить травму.</p>
	<p>Соблюдайте осторожность при замене бумаги и устранении замятий.</p> <p>Новая бумага имеет острые края и может вызвать болезненные порезы.</p>
	<p>При больших объемах печати нижняя часть области выхода бумаги может нагреваться. Не позволяйте детям прикасаться к ней.</p> <p>Возможно возгорание.</p>
	<p>При удалении замятий не пользуйтесь пинцетом или острыми металлическими предметами.</p> <p>Это может повредить устройство.</p>

	<p>Не накапливайте большое количество бумаги в выходном лотке.</p> <p>Это может повредить устройство.</p>
	<p>Не закрывайте вентиляционные отверстия и не проталкивайте в них никакие предметы.</p> <p>Это может привести к перегреву компонентов, что, в свою очередь, может спровоцировать повреждение или возгорание.</p>
	<p>Использование элементов управления и настроек или выполнение операций, не описанных в настоящем руководстве, может привести к опасному радиационному облучению.</p>
	<p>Для подключения устройства к электрической сети используется шнур питания.</p> <p>Чтобы выключить блок питания устройства, следует извлечь шнур питания из розетки.</p>

Информация о безопасности

Установка и перемещение

Осторожно



Запрещается устанавливать устройство в запыленных, влажных помещениях или помещениях, где возможна утечка воды.

Это может привести к поражению электрическим током или пожару.

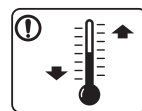

Поместите устройство в среду, где соблюдаются необходимые температурные условия и влажность.

В ином случае это может вызвать проблемы при печати и привести к повреждению устройства.

См. раздел «Общие характеристики» на стр. 114.

Внимание



Перед перемещением устройства отключите питание и отсоедините все кабели. Информация ниже является рекомендательной и привлекает внимание веса устройства. Если состояние вашего здоровья не позволяет вам поднимать тяжести, не следует поднимать устройство. Обратитесь за помощью и привлечите к подъему устройства нужное число людей.

После этого поднимите устройство.

- Если устройство весит менее 20 кг, его может поднимать один человек.
- Если устройство весит 20 – 40 кг, его следует поднимать вдвоем.
- Если устройство весит более 40 кг, его следует поднимать как минимум четвером.



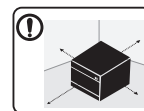

При несоблюдении этого требования устройство может упасть, сломаться или травмировать людей.





Располагайте устройство на плоской поверхности в хорошо проветриваемом месте. Учитывайте пространство, необходимое для открытия крышек и лотков.

Место должно быть хорошо проветриваемым, не жарким и не влажным; на него не должны падать прямые солнечные лучи.

Информация о безопасности

	<p>При использовании устройства длительное время или при печати большого количества страниц в непроветриваемом помещении устройство способно загрязнять воздух веществами, вредными для здоровья человека. Располагайте устройство в хорошо проветриваемом помещении или регулярно открывайте окно для циркуляции воздуха.</p>
	<p>Не устанавливайте устройство на неустойчивой поверхности.</p> <p>При несоблюдении этого требования устройство может упасть, сломаться или травмировать людей.</p>
	<p>При необходимости используйте только телефонный кабель стандарта № 26 AWG^a или больший.</p> <p>В противном случае это может привести к повреждению устройства.</p>
	<p>Подключайте шнур питания только к заземленной розетке.</p> <p>В противном случае возникнет опасность поражения электрическим током или пожара.</p>
	<p>Для безопасной эксплуатации используйте шнур питания только из комплекта поставки. При использовании шнура длиной более 2 м и напряжении 110 В размер кабеля должен соответствовать стандарту 16 AWG или больше.</p> <p>Невыполнение этого требования может привести к повреждению устройства, поражению электрическим током или пожару.</p>

	<p>Запрещается накрывать устройство или помещать его в воздухонепроницаемое место, например, в шкаф.</p> <p>Недостаток вентиляции может привести к возгоранию.</p>
	<p>Электрическая нагрузка на розетки и шнуры питания не должна превышать допустимую.</p> <p>Несоблюдение этого требования может сказаться на производительности устройства, привести к поражению электрическим током или пожару.</p>
	<p>Уровень мощности в розетке должен соответствовать значению, указанному на этикетке устройства.</p> <p>Чтобы узнать уровень мощности в используемой розетке, обратитесь в электроэнергетическую компанию.</p>

a. AWG: система стандартов American Wire Gauge

Информация о безопасности

Обслуживание и профилактический контроль

Внимание



Перед внутренней чисткой устройства отключите его от розетки. Не используйте для чистки устройства бензин, растворитель или спирт; не распыляйте воду прямо на устройство.

Это может привести к поражению электрическим током или пожару.



Не включайте устройство при замене частей или внутренней чистке.

При несоблюдении этой меры можно получить травму.



Храните чистящие принадлежности в местах недоступных для детей.

Опасность травмирования детей.



Запрещается самостоятельно разбирать, ремонтировать или реконструировать устройство.

Это может повредить устройство. Ремонтировать устройство должны только сертифицированные специалисты.



При чистке и эксплуатации устройства строго следуйте поставляемому в комплекте руководству пользователя. Иначе можно повредить устройство.



Не допускайте запыления или попадания воды на штепсельную розетку.

В противном случае возникнет опасность поражения электрическим током или пожара.



- Не снимайте щитки и кожухи, закрепленные винтами.
- Замену предохранителей должны производить только сертифицированные специалисты по обслуживанию. В противном случае возникнет опасность поражения электрическим током или пожара.
- Ремонт устройства должны заниматься только специалисты по обслуживанию Samsung.

Использование расходных материалов

Внимание





Не разбирайте картридж с тонером.

Пыль от тонера может представлять опасность в случае вдыхания или попадания внутрь организма.

Информация о безопасности

	<p>Запрещается сжигать какие-либо расходные материалы, например, картриджи или термофиксаторы.</p> <p>Это может привести к взрыву или неконтролируемому возгоранию.</p>
	<p>Хранить такие расходные материалы, как картриджи, следует в недоступном для детей месте.</p> <p>Пыль от тонера может представлять опасность в случае вдыхания или попадания внутрь организма.</p>
	<p>Повторное использование таких расходных материалов, как тонер, может привести к повреждению устройства.</p> <p>При повреждении устройства вследствие повторного использования расходных материалов сервисное обслуживание будет платным.</p>

	<p>При работе с деталями, содержащими пыль тонера (картриджи, бутылки с отработанным тонером, проявочный блок), придерживайтесь следующей инструкции.</p> <ul style="list-style-type: none">• При утилизации расходных материалов следуйте инструкциям по утилизации. Инструкции по утилизации можно получить у торгового представителя.• Не выбрасывайте расходные материалы вместе с бытовыми отходами.• Не используйте бутылку для отработанного тонера повторно после ее опорожнения. <p>Несоблюдение указанных выше требований может привести к нарушению работы устройства и загрязнению окружающей среды. Гарантия не распространяется на повреждения, возникшие по неосторожности пользователя.</p>
	<p>Если тонер попал на одежду, не стирайте ее в горячей воде.</p> <p>Под воздействием горячей воды тонер въедается в ткань. Используйте холодную воду.</p>
	<p>В процессе замены картриджа или удаления замятий следует избегать попадания тонера на кожу или одежду.</p> <p>Пыль от тонера может представлять опасность в случае вдыхания или попадания внутрь организма.</p>

Обзор устройства

Компоненты

Внешний вид деталей может отличаться от того, что изображено на иллюстрациях. Некоторые компоненты могут изменяться в зависимости от обстоятельств.

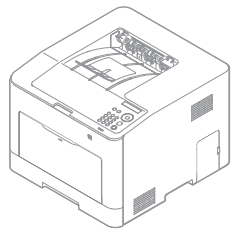

Устройство

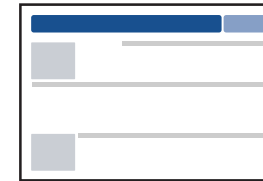

Краткое руководство по установке



Шнур питания

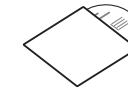

Компакт-диск с ПО^а

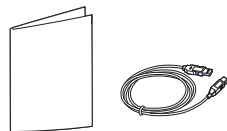

Принадлежности^б

а. На компакт-диск с ПО записаны драйверы, руководство пользователя и программные приложения.

б. Комплект принадлежностей зависит от страны приобретения устройства и его модели.

Обзор устройства

Вид спереди



- Вид вашего принтера может отличаться от представленного на иллюстрации в зависимости от модели. Существует несколько типов устройств.
- Функции и комплектация устройств могут различаться в зависимости от модели и региона (см. «Функции различных моделей» на стр. 8).

CLP-41x series/C181x series

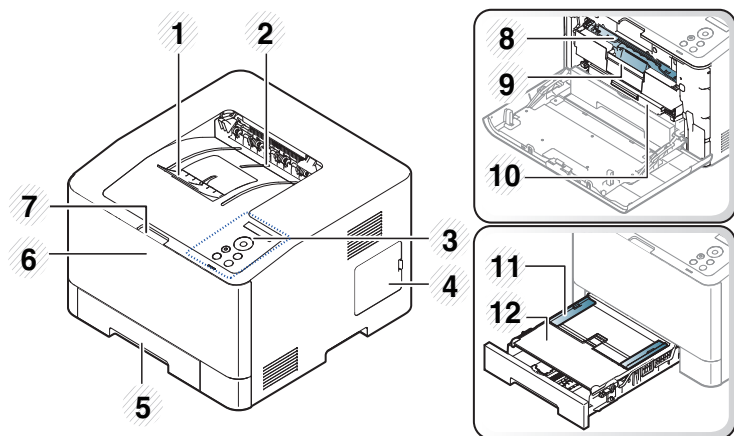

1	Подставка выходного лотка	8	Картриджи с тонером
---	---------------------------	---	---------------------

2	Выходной лоток	9	Ручка картриджа
3	Панель управления	10	Передаточная лента переноса
4	Крышка платы управления	11	Направляющие лотка ручной подачи
5	Лоток 1	12	Лоток ручной подачи
6	Передняя крышка	13	NFC (технология связи в ближнем поле) ^а
7	Защелка передней крышки		

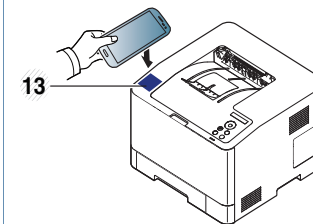

а. Только C181xW.

Обзор устройства

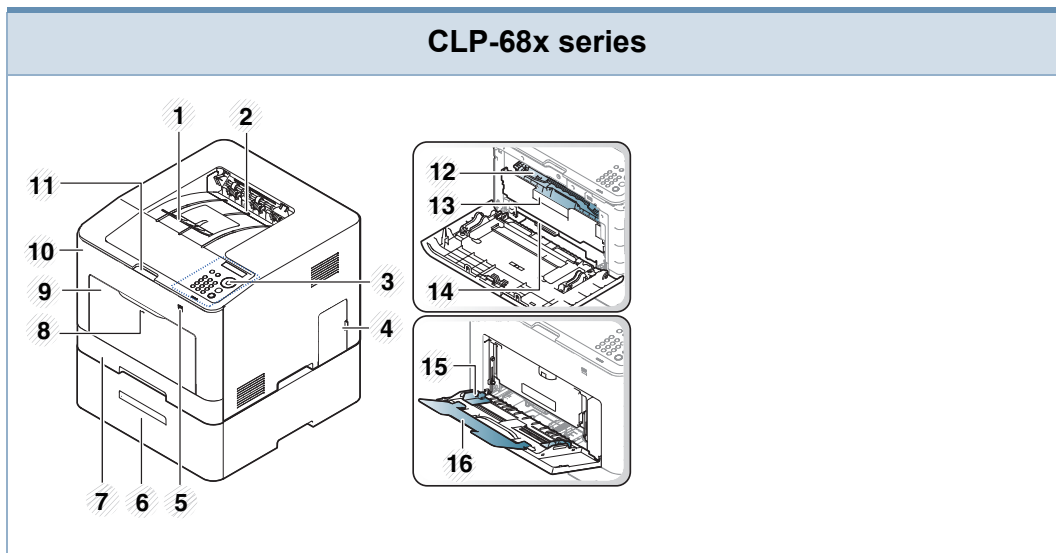

1	Подставка выходного лотка	9	Многоцелевой лоток
2	Выходной лоток	10	Передняя крышка
3	Панель управления	11	Защелка передней крышки
4	Крышка платы управления	12	Картриджи с тонером
5	Порт USB-накопителей	13	Ручка картриджа
6	Дополнительный лоток ^а	14	Передаточная лента переноса
7	Лоток 1	15	Ограничители ширины бумаги многоцелевого лотка
8	Нажать-отпустить многоцелевой лоток	16	Многоцелевой выходной лоток

а. Это дополнительная функция.

Обзор устройства

Вид сзади



- Вид вашего принтера может отличаться от представленного на иллюстрации в зависимости от модели. Существует несколько типов устройств.
- Функции и комплектация устройств могут различаться в зависимости от модели и региона (см. «Функции различных моделей» на стр. 8).

CLP-41x series/C181x series

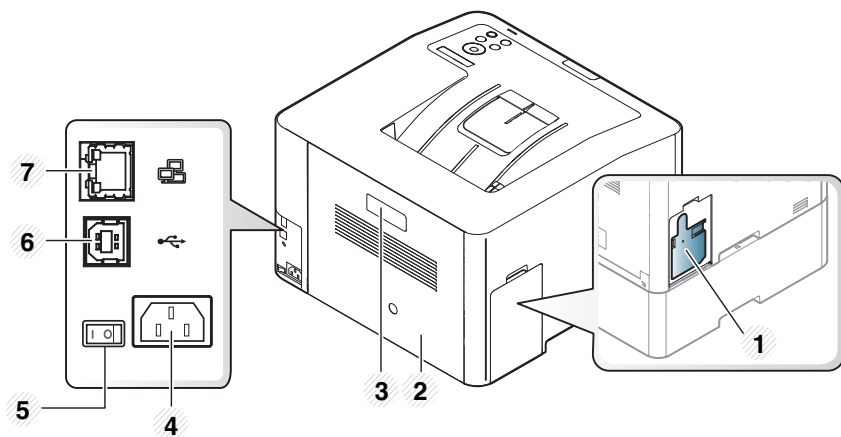

CLP-68x series

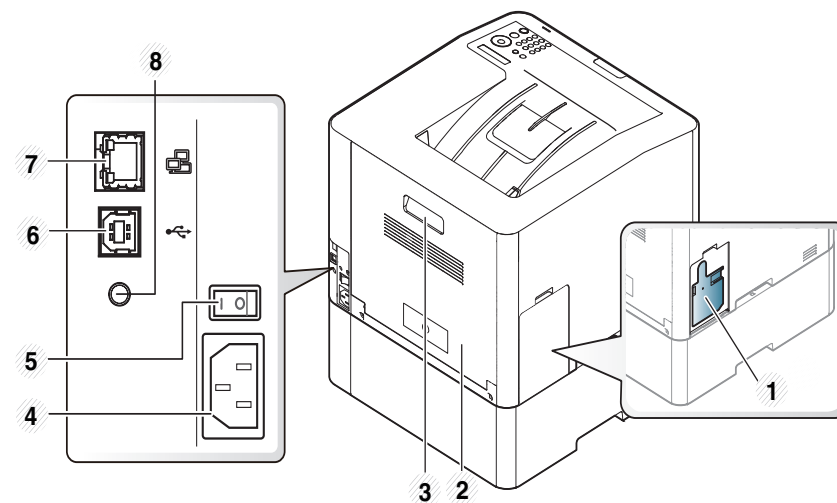

1 Контейнер сбора тонера

2 Задняя крышка

3 Ручка задней крышки

4 Разъем для шнура питания

5 Выключатель питания

6 Порт USB^a

7 Сетевой порт

8 Порт 5V для параллельного разъема IEEE 1284В^{a b}

a. Параллельный разъем IEEE 1284В можно вставлять в USB-порт и порт 5V (разъем приобретается отдельно).

b. Это дополнительная функция. Только CLP-68x series.

Обзор панели управления





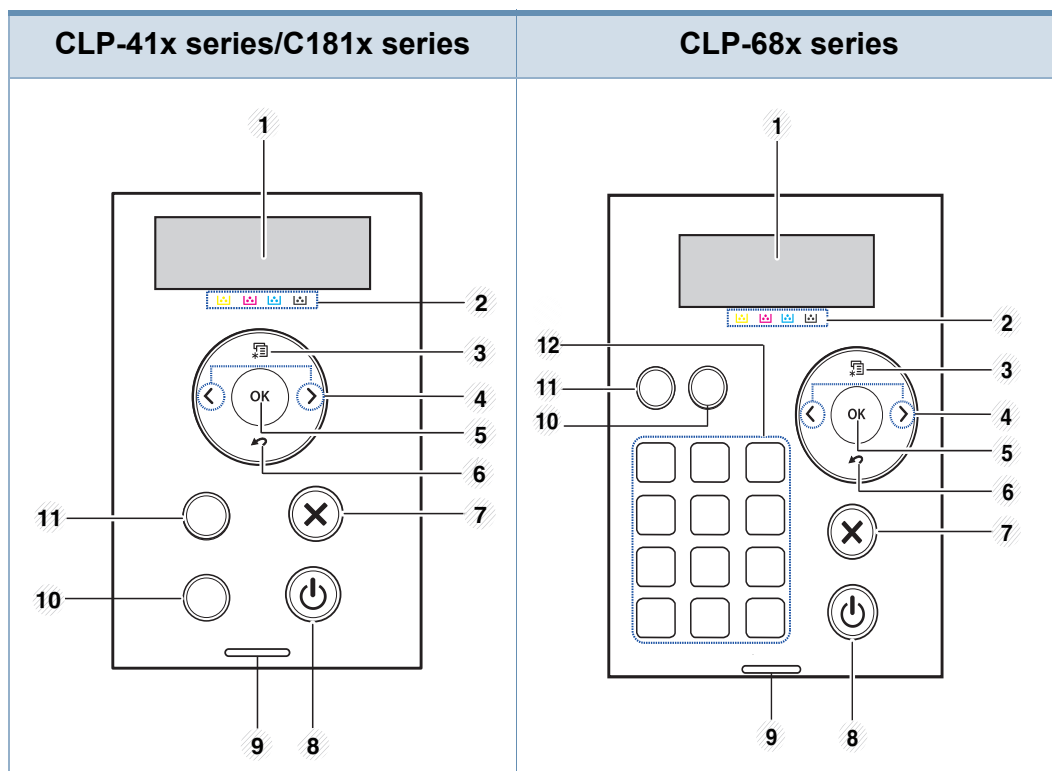

- В зависимости от модели вид панели управления вашего принтера может отличаться от изображенной на рисунке. Существует несколько типов панели управления.
- Функции и комплектация устройств могут различаться в зависимости от модели и региона (см. «Функции различных моделей» на стр. 8).



1	Дисплей		Индикация текущего состояния устройства и вывод подсказок во время работы.
2	Цвета тонеров		Отображение состояния всех картриджей с тонерами. Если тонер в картридже заканчивается или картридж необходимо заменить, индикатор горит красным светом, а на дисплее отображается соответствующее сообщение. При этом указатель в виде стрелки показывает, тонер какого цвета заканчивается либо какой картридж требуется заменить (см. «Сообщения, относящиеся к тонеру» на стр. 107).
3	Меню		Переход в режим меню и прокрутка доступных вариантов меню (см. «Доступ в меню» на стр. 32).
4	Стрелка		с помощью стрелок устанавливаются параметры посредством последовательного перебора значений.
5	ОК		Подтверждение выбора на дисплее.
6	Назад		Возврат на один уровень меню выше.
7	Отмена		Останавливает текущее действие.

Обзор панели управления

8	Питание		Включение или выключение питания принтера. Или выход из режима энергосбережения.
9	LED		Отображение информации о состоянии устройства (см. «Описание индикаторов состояния» на стр. 103).
		 a	Отображение информации о состоянии беспроводного подключения устройства (см. «Описание индикаторов состояния» на стр. 103).
10	WPS ^a		Позволяет легко настроить беспроводную сеть, не используя компьютер (см. «Использование кнопки WPS» на стр. 173).
	Тестовая страница		Нажатие этой кнопки позволяет распечатать демонстрационную страницу.
11	Экономия		Переход в экорезим для снижения расхода тонера и потребления бумаги (см. «Экопечать» на стр. 55).
12	Цифровая клавиатура		Используется для ввода цифр и букв (см. «Буквы и цифры клавиатуры» на стр. 249).

а. Только CLP-41xNW/CLP-68xDW/C181xW.

Включение устройства

- 1 Сначала подключите устройство к сети питания.

Если устройство снабжено выключателем питания, переведите его в положение Вкл.

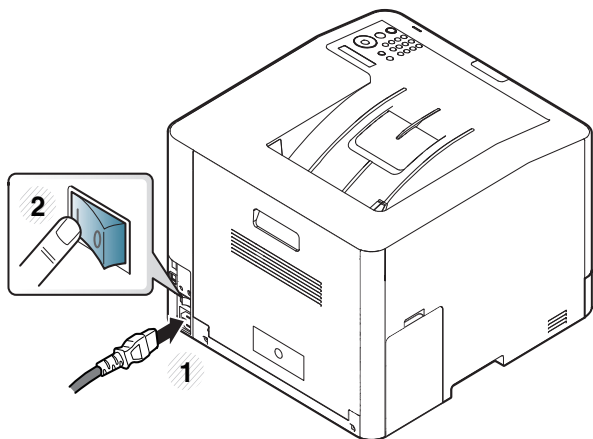

В зависимости от модели и комплектации внешний вид конкретного устройства может отличаться от иллюстраций в данном руководстве пользователя. Проверьте модель устройства (см. «Вид спереди» на стр. 22).

- 2 Питание отключается автоматически.



Нажмите кнопку  (**Питание**), если необходимо выключить устройство.

Установка драйвера локально

Локальное устройство — это устройство, подключенное к компьютеру напрямую с помощью кабеля. Если устройство подключено к сети, пропустите указанные ниже действия и перейдите к установке драйвера сетевого устройства (см. раздел «Установка драйвера по сети» на стр. 156).



- Если вы используете ОС Mac, Linux или UNIX, см. «Установка для Макинтош» на стр. 146, «Установка для Linux» на стр. 148 или «Установка пакета драйверов принтера в UNIX» на стр. 163.
- В зависимости от устройства и используемого интерфейса окно установки может отличаться от описанного в данном Руководство пользователя.
- Используйте кабель USB длиной не более 3 м.

Windows

- 1 Убедитесь в том, что устройство подключено к компьютеру и включено.
- 2 Вставьте компакт-диск, входящий в комплект поставки, в дисковод для компакт-дисков.



Если окно установки не открылось, нажмите **Пуск > Все программы > Стандартные > Выполнить**.

X:\Setup.exe, заменив «X» буквой вашего CD-ROM, и нажмите кнопку **ОК**.

- Для Windows 8

Если окно установки не появится, тогда в **Charms(Чудо-кнопки)** выберите **Найти > Apps(Приложения)** и введите в строку поиска слово **Выполнить**. Введите команду X:\Setup.exe, заменив «X» буквой, соответствующей приводу для компакт-дисков, и нажмите кнопку **ОК**.

Если появится вопрос “**Выберите действия для диска.**”, выберите **Run Setup.exe**.

- 3 Прочитайте и примите соглашение с пользователем в окне установки. Затем нажмите кнопку **Далее**.
- 4 Выберите **Подключение USB** в окне **Тип подключения принтера**. Затем нажмите кнопку **Далее**.
- 5 Следуйте инструкциям в окне установки.



Выберите ПО в окне **Выбор программ и утилит для установки**.

Установка драйвера локально

В меню Пуск Windows 8



- Драйвер V4 автоматически загружается из пакета обновлений Windows при подключении компьютера к сети Интернет. Вы также можете вручную загрузить драйвер V4 с веб-сайта Samsung по адресу www.samsung.com > ваш продукт > Поддержка и загрузка.
- Приложение Samsung Printer Experience Можно загрузить из **Windows Магазин**. Чтобы делать покупки в **WindowsStore(Магазин)**, у вас должна быть учетная запись Microsoft.
 - 1 В **Charms(Чудо-кнопки)** выберите **Найти**.
 - 2 Выберите **Store(Магазин)**.
 - 3 Найдите **Samsung Printer Experience**.
 - 4 Нажмите кнопку **Установите**.
- При установке только драйверов с компакт-диска, который входит в комплект поставки, драйвер V4 не устанавливается. Если вы хотите использовать драйвер V4 в режиме **Рабочий стол**, вы можете загрузить его с веб-сайта Samsung по адресу, www.samsung.com > ваш продукт > Поддержка и загрузка.
- Если вы хотите установить инструменты управления принтером Samsung, вы должны установить их с компакт-диска, который входит в комплект поставки.

1 Убедитесь, что компьютер подключен к сети Интернет и включен.

2 Убедитесь, что устройство включено.

3 Подключите устройство к компьютеру с помощью кабеля USB. Драйвер будет автоматически установлен из **Windows Update**.

Замена драйвера

Если драйвер принтера работает неправильно, выполните приведенные ниже действия по его удалению.

Windows

- 1 Убедитесь в том, что устройство подключено к компьютеру и включено.
- 2 В меню **Пуск** последовательно выберите пункты **Программы** (или **Все программы**) > **Samsung Printers** > **Удаление Samsung Printer Компоненты**.
 - Для Windows 8
 - 1 В Боковой панели выберите **Найти > Apps(Приложения)**.
 - 2 Найдите **Панель управления**.
 - 3 Нажмите **Программы и функции**.
 - 4 Щелкните правой кнопкой мыши по драйверу, который вы хотите удалить, и нажмите **Удалить**.
 - 5 Следуйте инструкциям на экране.
- 3 Следуйте инструкциям в окне установки.

- 4 Вставьте компакт-диск с драйвером в дисковод для компакт-дисков и установите драйвер (см. «Установка драйвера локально» на стр. 28).



В меню Пуск Windows 8

- 1 Убедитесь в том, что устройство подключено к компьютеру и включено.
- 2 Нажмите **Удалить ПО принтера Samsung** в окне **Пуск**.
- 3 Следуйте инструкциям на экране.



- Если вы не можете найти ПО принтера Samsung, удалите его в режиме рабочего стола.
- Если вы хотите удалить инструменты управления принтером Samsung, в меню **Пуск** щелкните правой кнопкой мыши по значку приложения и выберите **Удалить**, выберите компонент и нажмите , а затем следуйте указаниям на экране.



2. Обзор меню и базовая настройка

Данный раздел содержит информацию об общей структуре меню и базовых параметрах настройки.

- **Обзор меню** 32
- **Основные параметры устройства** 37
- **Материалы и лотки** 39
- **Основные операции печати** 52
- **Использование флэш-накопителя USB** 59

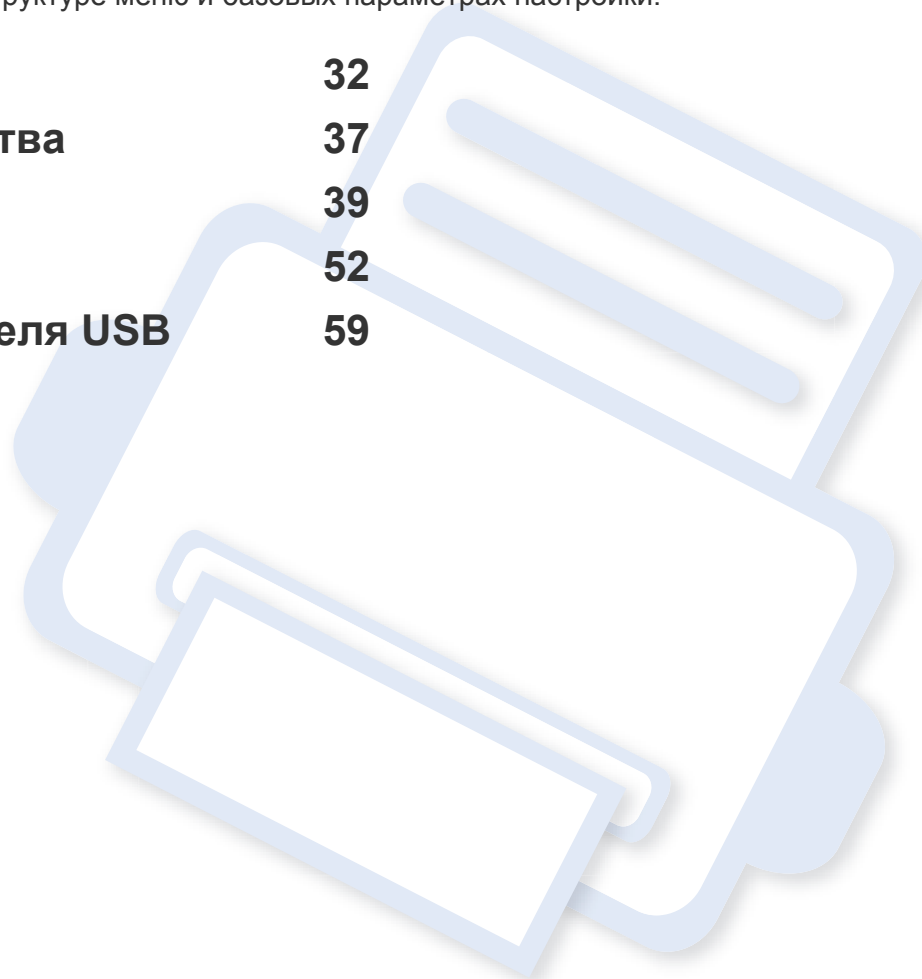



Обзор меню

Панель управления предоставляет доступ к различным меню для настройки устройства и использования его функций.



- Некоторые меню могут не отображаться на дисплее в зависимости от параметров или моделей. Это значит, что данные функции недоступны для этого устройства.
- В зависимости от модели и комплектации меню конкретного устройства может отличаться от иллюстраций в данном руководстве пользователя.
- Эти меню описаны в Расширенном руководстве (см. «Полезные сведения о меню настройки» на стр. 228).

Доступ в меню

- 1 Нажмите кнопку  (**Меню**) на панели управления.
- 2 Нажимайте стрелки, пока на дисплее не отобразится нужный элемент меню, затем нажмите на кнопку **ОК**.
- 3 Если выбранное меню содержит вложенные меню, вернитесь к шагу 2.
- 4 Нажмите кнопку **ОК**, чтобы сохранить изменения.
- 5 Нажмите  (**Отмена**) для возврата в режим готовности.

Обзор меню

Информация (См. «Информация» на стр. 230)	Макет (См. «Макет» на стр. 231)	Бумага (См. «Бумага» на стр. 233)	Графика (См. «Графика» на стр. 234)	Настр. сист. (См. «Настр. сист.» на стр. 235)	
<p>Структура меню</p> <p>Конфигурация</p> <p>Расх. материал</p> <p>Тест. страница</p> <p>Шрифты PCL</p> <p>Шрифты PS</p> <p>Счетчик испол.</p> <p>Учетная запись^a</p>	<p>Ориентация</p> <p>Книжная</p> <p>Альбомная</p> <p>Поле</p> <p>Общее поле</p> <p>Лот.руч.под.^b</p> <p>МЦ-лоток^c</p> <p>Лоток 1</p> <p>Лоток 2^d</p> <p>Поле эмуляц.</p> <p>Двусторонняя^c</p> <p>Выкл.</p> <p>Длинный край</p> <p>Короткий край</p>	<p>Копии</p> <p>Лот.руч.под.^b</p> <p>Размер бумаги</p> <p>Тип бумаги</p> <p>МЦ-лоток^c</p> <p>Размер бумаги</p> <p>Тип бумаги</p> <p>Лоток 1</p> <p>Размер бумаги</p> <p>Тип бумаги</p> <p>Источн. бумаги</p> <p>Авто</p> <p>Лоток 1</p> <p>Лоток 2^d</p> <p>МЦ-лоток^c</p> <p>Лот.руч.под.^b</p>	<p>Разрешение</p> <p>Стандартное</p> <p>Наилучшее</p> <p>Очистить текст</p> <p>Выкл.</p> <p>Минимум</p> <p>Стандартное</p> <p>Максимум</p> <p>Усил. конт.</p> <p>Выкл.</p> <p>Стандартное</p> <p>Максимум</p> <p>Красковоспр.</p> <p>Выкл.</p> <p>Носитель</p> <p>Максимум</p> <p>Экран</p> <p>Стандартное</p> <p>Улучшенный</p> <p>Резкий</p>	<p>Дата и время</p> <p>Режим часов</p> <p>Язык</p> <p>Энергосбереж.</p> <p>Соб. пробужд.</p> <p>Вр.ожид.задан.</p> <p>Импорт настр.^c</p> <p>Экспорт настр.^c</p> <p>Над уров. моря</p> <p>Стандартное</p> <p>Высокое 1</p> <p>Высокое 2</p> <p>Высокое 3</p> <p>Влажность</p> <p>Стандартное</p> <p>Высокое 1</p> <p>Высокое 2</p> <p>Высокое 3</p>	<p>Автопродолж.</p> <p>Автом. CR</p> <p>Автосм. лот.^c</p> <p>Замена бумаги</p> <p>Защита лотка^c</p> <p>Пр. пуст. стр.</p> <p>Обслуживание</p> <p>Уд.сообщ.тон.^e</p> <p>Срок служ.расх.мат</p> <p>Заканч. тонер</p> <p>Уклад.в стопку</p> <p>Электрон. диск^c</p> <p>Настройка эко</p> <p>Реж. по умолч.</p> <p>Измен. шаблон</p> <p>Режим испар.</p> <p>Автовыкл. пит.</p>

Обзор меню

- a. Эта функция доступна только в том случае, если в службе SyncThru™ Web Admin Service включена функция «Учет заданий».
- b. Только CLP-41x series/C181x series .
- c. Только CLP-68x series .
- d. Это дополнительная функция. Только CLP-68x series.
- e. Эта опция отображается только если в картридже заканчивается тонер.

Обзор меню

Эмуляция (См. «Эмуляция» на стр. 239)	Мастер изобр. (См. «Мастер изобр.» на стр. 240)	Сеть (См. «Сеть» на стр. 242)			Управление USB ^a (См. «Управление USB» на стр. 245)	Управ. задан. ^b (См. «Управ. задан.» на стр. 246)
<p>Тип эмуляции</p> <p>Настройка</p>	<p>Цвет по выбору</p> <p>По умолчанию</p> <p>Плотн. печати</p> <p>Автосовм. цв.</p> <p>Регул. тона</p> <p>По умолчанию</p> <p>Авторег. тона</p> <p>ДатчОпредНомер</p>	<p>TCP/IP (IPv4)</p> <p>DHCP</p> <p>BOOTP</p> <p>Статический</p> <p>TCP/IP (IPv6)</p> <p>Включить IPv6</p> <p>Конфиг. DHCPv6</p> <p>Скор. Ethernet</p> <p>Немедленно</p> <p>10Мбит/с,п/д</p> <p>10 Мбит/с,дуп</p> <p>100Мбит/с,п/д</p> <p>100Мбит/с,дуп</p> <p>1 Гбит/с, дуп.</p> <p>802.1x</p> <p>Беспроводной^c</p> <p>ВКЛ/ВЫКЛ Wi-Fi</p>	<p>Wi-Fi Direct</p> <p>Вк/Вык</p> <p>Имя устр-ва</p> <p>IP-адрес</p> <p>Влад.группы</p> <p>Ключ сети</p> <p>Сост.</p> <p>Параметры WPS</p> <p>PBC</p> <p>PIN</p> <p>Параметры WLAN^d</p> <p>Мастер</p> <p>Нестандартный</p> <p>Б.сеть: По ум.</p>	<p>Сигнал WLAN</p> <p>Отличное</p> <p>Очень хорошее</p> <p>Хорошее</p> <p>Низкое</p> <p>Очень плохое</p> <p>Нет сигнала</p> <p>Сброс настр.</p> <p>Конфигур. сети</p> <p>Включение сети</p> <p>Включение HTTP</p> <p>WINS</p> <p>SNMP V1/V2</p> <p>SNTP</p> <p>UPnP(SSDP)</p> <p>MDNS</p> <p>SetIP</p> <p>SLP</p>	<p>USB-печать</p> <p>Управ. файлами</p> <p>Провер. место</p>	<p>Текущее задан.</p> <p>Защищ. задание</p> <p>Сохран.задан.</p> <p>Печать</p> <p>Удалить</p> <p>Политика</p> <p>Переим</p> <p>Перезаписать</p>

Обзор меню

- a. Только CLP-68x series. Эта функция доступна при подключении USB-накопителя в порт USB устройства.
- b. Только CLP-68x series. Эта функция доступна только при установке дополнительной памяти или включении ОЗУ в настройках.
- c. Только CLP-41xNW/CLP-68xDW/C181xW .
- d. Только CLP-68xDW.

Основные параметры устройства



Параметры устройства можно настроить в меню **Параметры устройств** программы Samsung Easy Printer Manager.

- Для пользователей ОС Windows и Mac: настройка в меню **Samsung Easy Printer Manager >  (переход в расширенный режим) > Параметры устройств**, см. «Параметры устройств» на стр. 285.

После завершения установки можно установить параметры принтера, предусмотренные по умолчанию.

Выполните действия ниже, чтобы изменить стандартные настройки:



В некоторых моделях для перехода к меню нижнего уровня может потребоваться нажать кнопку **ОК**.

- 1 Нажмите кнопку  (**Меню**) на панели управления.
- 2 Нажмите **Настр. сист.**.
- 3 Выберите желаемый параметр и нажмите **ОК**.
 - **Язык:** изменяет язык панели управления.
 - **Дата и время:** Настройка даты и времени. Они также печатаются на отчетах. Если эти значения, по каким-то причинам, заданы неправильно, их необходимо исправить.



Установите дату и время с помощью стрелок или с помощью цифровой клавиатуры (см. «Буквы и цифры клавиатуры» на стр. 249).

- Месяц = 01–12
- День = 01–31
- Год = необходимо ввести 4 цифры
- Час = 01–12
- Минута = 00–59

- **Режим часов:** Можно задать отображение текущего времени на устройстве в 12- или 24-часовом формате.
- **Энергосбереж.:** Если устройство не используется в течение некоторого времени, эта функция позволяет экономить электроэнергию.



- При нажатии кнопки питания или начале печати устройство выходит из режима энергосбережения.
- когда вы нажимаете любую кнопку, кроме кнопки питания, устройство выводится из режима энергосбережения. Нажмите  (**Меню**) > **Настр. сист.** > **Соб. пробужд.** > **Вкл.** на панели управления.

Основные параметры устройства

- **Над уров. моря:** На качество печать влияет атмосферное давление, которое определяется высотой расположения устройства над уровнем моря. Перед тем как задать значение поправки на высоту, необходимо определить высоту расположения устройства над уровнем моря (см. «Поправка на высоту» на стр. 248).

- 4 Выберите желаемый параметр и нажмите **ОК**.
- 5 Нажмите кнопку **ОК**, чтобы сохранить изменения.
- 6 Нажмите  (**Отмена**) для возврата в режим готовности.



Для настройки других полезных функций, перейдите по следующим ссылкам.

- См. раздел «Настройка размера и типа бумаги» на стр. 50.
- См. раздел «Буквы и цифры клавиатуры» на стр. 249.

Материалы и лотки

В этой главе описывается загрузка материалов для печати в устройство.



- Использование материалов для печати, которые не соответствуют данной спецификации, может привести к появлению дефектов или к необходимости ремонта. Такой ремонт не покрывается гарантийными обязательствами или сервисным соглашением с компанией Samsung.
- Не используйте фотобумагу для струйной печати. В противном случае это может привести к повреждению устройства.
- Использование огнеопасных печатных материалов может привести к возгоранию.
- Используйте только перечисленные материалы для печати (см. «Характеристики материала для печати» на стр. 116).
- Не используйте фотобумагу для струйной печати. В противном случае это может привести к повреждению устройства.



Использование огнеопасных печатных материалов или присутствие инородных материалов в принтере может привести к перегреву прибора, а в некоторых случаях к возгоранию.

Обзор лотка

Для изменения размера необходимо передвинуть ограничители бумаги.

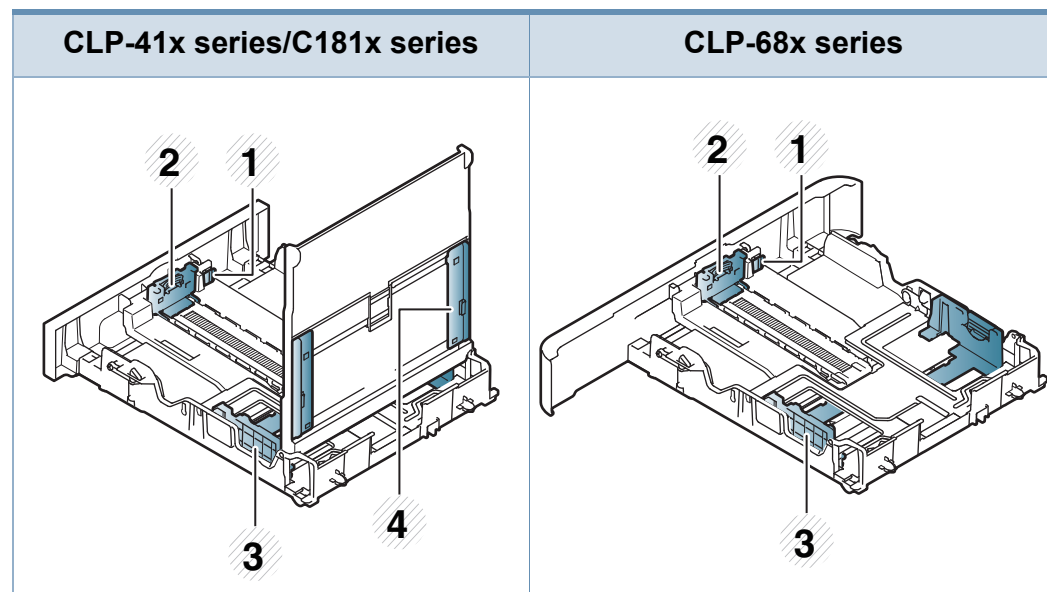

- 1 Рычаг увеличения длины лотка
- 2 Ограничитель длины бумаги
- 3 Ограничитель ширины бумаги
- 4 Направляющие лотка ручной подачи

Материалы и лотки



Для бумаги Legal:

Нажмите кнопку, как показано, и потяните лоток.

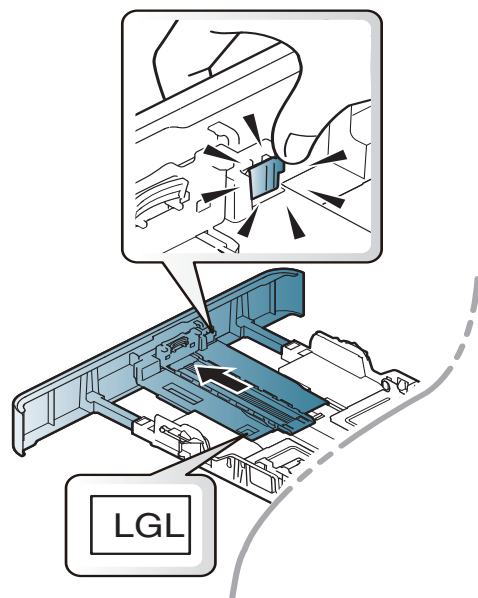

В зависимости от модели и комплектации внешний вид конкретного устройства может отличаться от иллюстраций в данном руководстве пользователя. Проверьте модель устройства (см. «Обзор лотка» на стр. 39).



Если вы не отрегулируете ограничитель, это может нарушить выравнивание бумаги, вызвать перекос изображения или замятие бумаги.

Загрузка бумаги в лоток



В зависимости от модели и комплектации внешний вид конкретного устройства может отличаться от иллюстраций в данном руководстве пользователя. Проверьте модель устройства (см. «Вид спереди» на стр. 22).

Лоток 1/дополнительный лоток

1 Извлеките лоток.

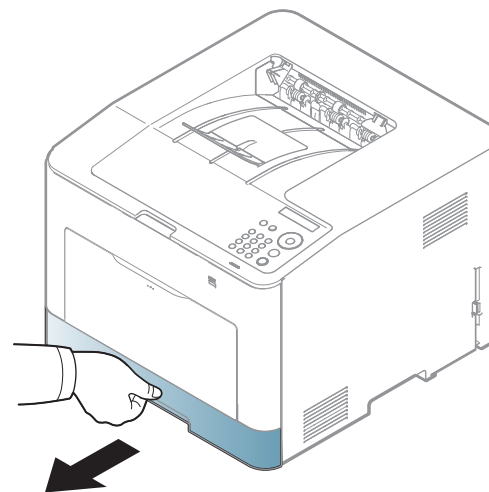

Материалы и лотки

- 2** Прижмите ограничители бумаги по длине и ширине и передвиньте их к краю пачки бумаги, чтобы отрегулировать размер (see «Обзор лотка» на стр. 39).

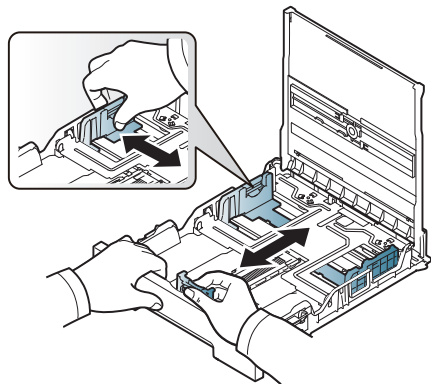

CLP-41x series
C181x series

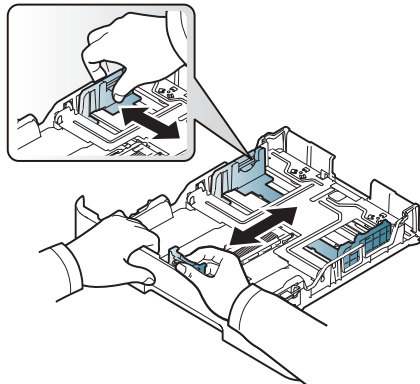

CLP-68x series

- 3** Перед загрузкой согните стопку бумаги в обоих направлениях либо раскройте веером край пачки, чтобы отделить страницы друг от друга.

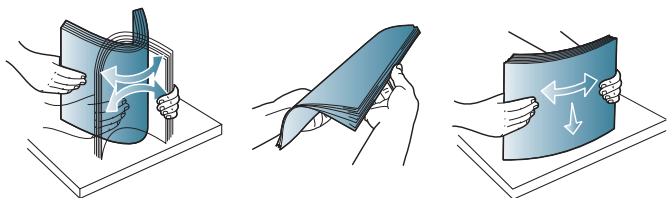

- 4** Поместив бумагу в лоток, нажмите на ограничители длины и ширины бумаги.

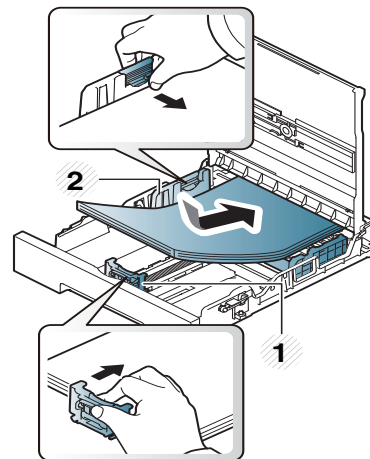

CLP-41x series
C181x series

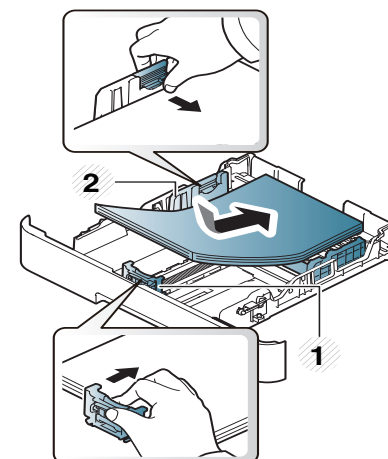

CLP-68x series

- 1** Ограничитель длины бумаги
2 Ограничитель ширины бумаги

Материалы и лотки



- Не нажимайте слишком сильно на ограничитель ширины — это может привести к перекоосу бумаги.
- Если не отрегулировать ограничитель ширины, может произойти замятие бумаги.

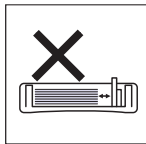
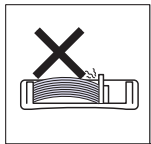
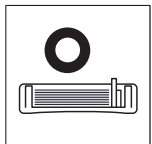

- Не используйте бумагу с закрученным передним краем. Это может вызвать замятие.

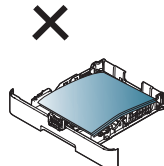
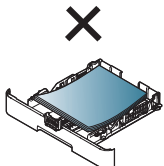
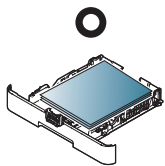

- 5 Вставьте лоток обратно в устройство.

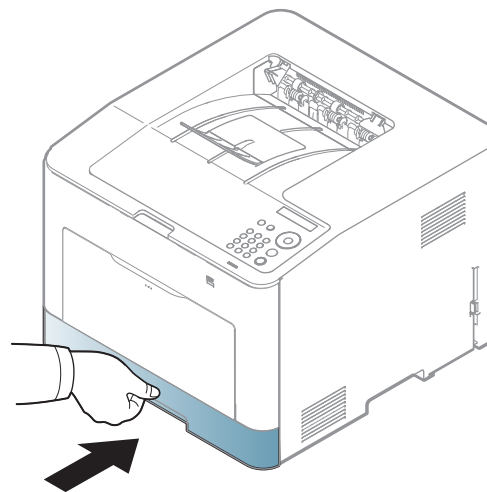

- 6 Для печати документа установите соответствующий размер и тип бумаги для лотка (см. «Настройка размера и типа бумаги» на стр. 50).

Материалы и лотки

многоцелевой лоток (или лоток ручной подачи)

В многоцелевой лоток (или лоток ручной подачи) можно помещать материалы для печати различного размера и типа, такие как почтовые открытки, карточки для заметок и конверты (см. «Характеристики материала для печати» на стр. 116).

Советы по использованию многоцелевого лотка (или лотка ручной подачи)

- Одновременно в многофункциональный лоток (или лоток ручной подачи) следует загружать печатные материалы только одного типа, размера и плотности.
- Во избежание замятия не добавляйте бумагу в многоцелевой лоток (или лоток ручной подачи) во время печати, если там еще остается бумага. Эта рекомендация распространяется и на другие материалы для печати.
- Во избежание застревания и снижения качества печати загружайте только материалы для печати, указанные в рекомендациях (см. «Характеристики материала для печати» на стр. 116).
- Следует разглаживать открытки, конверты и наклейки перед их загрузкой в многоцелевой лоток (или лоток ручной подачи).

1. Потяните лоток для ручной подачи.
ИЛИ

Нажмите и отпустите кнопку многоцелевого лотка и опустите его вниз, чтобы открыть.

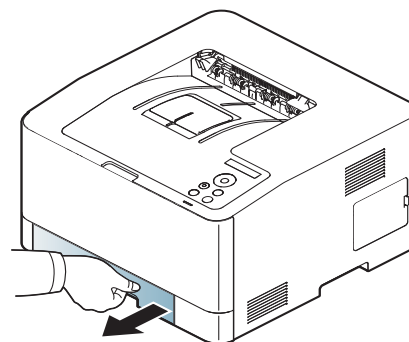

CLP-41x series
C181x series

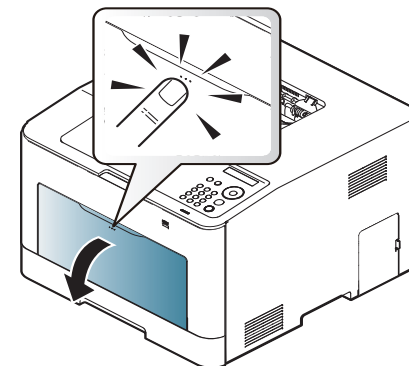

CLP-68x series

Материалы и лотки

2 Вставьте бумагу.

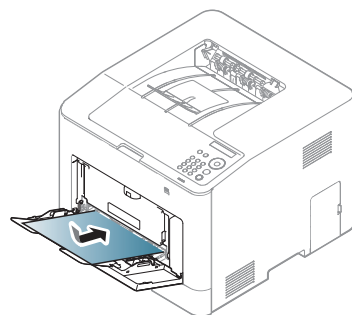
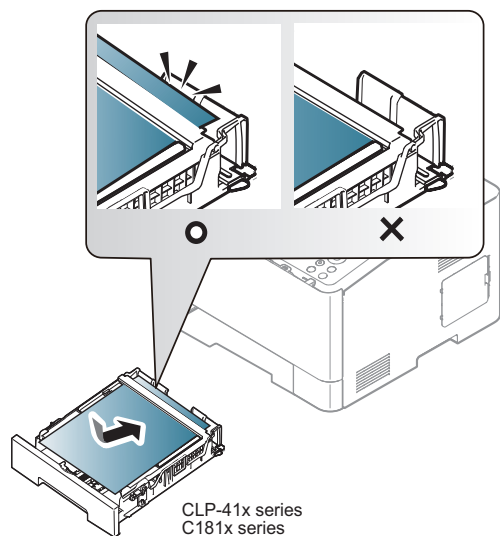

CLP-68x series

3 Сожмите направляющие ширины многоцелевого лотка (или лота ручной подачи) и установите их по ширине пачки. Не рекомендуется сильно прижимать их к бумаге во избежание замятия или перекоса.

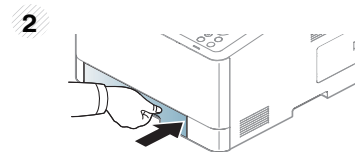
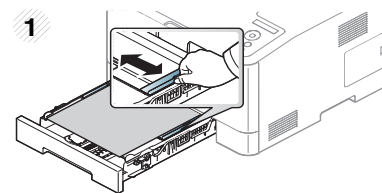

CLP-41x series
C181x series

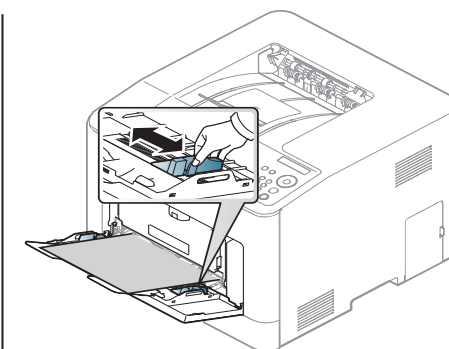

CLP-68x series



- При печати на специальных материалах нужно следовать инструкциям по их загрузке (см. «Печать на специальных материалах» на стр. 45).
- В случае слипания бумаги при печати с многоцелевого лотка, откройте лоток 1 и удалите слипшуюся бумагу, после чего повторите печать.

4 Для печати документа установите соответствующий размер и тип бумаги для многоцелевого лотка (лотка ручной подачи) (см. «Настройка размера и типа бумаги» на стр. 50).

Материалы и лотки

Печать на специальных материалах

В следующей таблице указаны особые типы материалов для лотка. Настройка для бумаги в устройстве и драйвер должны совпадать для печати без несоответствия бумаги.

Чтобы изменить параметры бумаги, установленные для устройства, с помощью приложения **Samsung Easy Printer Manager** выберите

 (переключиться в расширенный режим) > **Параметры устройств**.

Либо если ваш принтер оснащен дисплеем, этот параметр можно установить с помощью кнопки  (**Меню**) на панели управления.

Затем укажите тип бумаги в окне **Настройка печати** > вкладка **Бумага** > вкладка **Тип бумаги** (см. «Доступ к настройкам печати» на стр. 53).

К примеру, если вы собираетесь распечатывать наклейки, выберите **Наклейки** в меню **Тип бумаги**.



- При использовании специальных материалов рекомендуется подавать по одному листу за раз (см. «Характеристики материала для печати» на стр. 116).
- В зависимости от модели и комплектации внешний вид конкретного устройства может отличаться от иллюстраций в данном руководстве пользователя. Проверьте модель устройства (см. «Вид спереди» на стр. 22).

Плотности отдельных образцов бумаги приведены в «Характеристики материала для печати» на стр. 116.

Типы	Лоток 1	Дополнительный лоток ^а	Многоцелевой лоток / лоток ручной подачи
обычная	•	•	•
плотная бумага	•	•	•
Повыш. плотности	•		•
тонкая бумага	•	•	•
хлопковая	•		•
Цвет	•		•
форма	•		•
вторичная бумага	•	•	•
Конверт	•		•
Прозрачная пленка	•		•
Наклейки	•		•
Картон	•	•	•

Материалы и лотки

Типы	Лоток 1	Дополнительный лоток ^а	Многоцелевой лоток / лоток ручной подачи
высокосортная бумага	•	•	•
архив.	•	•	•
фирменный бланк	•	•	•
перфорированная	•	•	•
Глянцевое фото	•	•	•

а. Только CLP-68x series.

(•: поддерживается, пустая ячейка: не поддерживается)

Конверт

Результаты печати на конвертах зависят от их качества.

Для печати на конверте следует расположить его согласно рисунку.

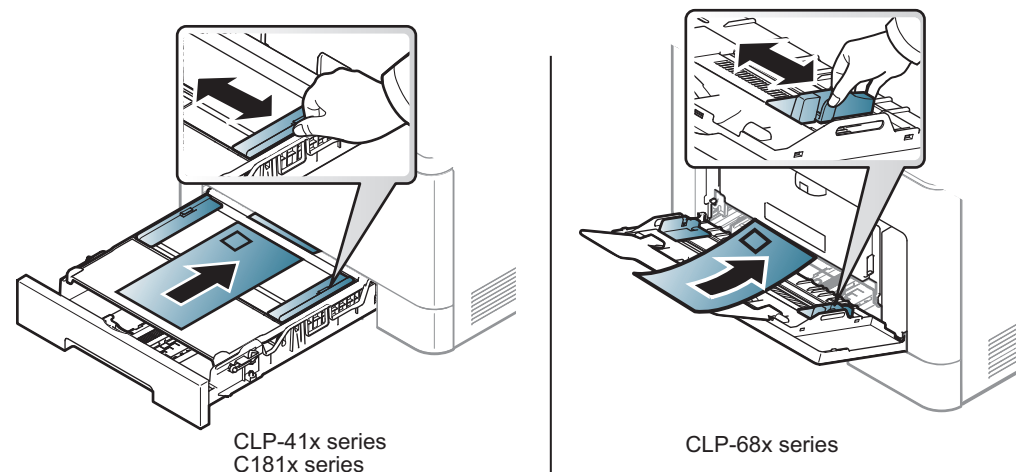

- При выборе конвертов обращайте внимание на указанные ниже характеристики.
 - **Плотность бумаги:** не должна превышать 90 г/м². В противном случае возможно замятие.
 - **Форма:** должны лежать на ровной поверхности с волнистостью менее 6 мм и не должны содержать воздух.
 - **Ситуация:** не должны быть мятыми, рваными или иным образом поврежденными.
 - **Температура:** должны выдерживать тепло и давление, имеющиеся в устройстве во время работы.

Материалы и лотки

- Используйте только хорошо склеенные конверты с острыми краями и четкими линиями сгиба.
- Не используйте конверты с марками.
- Не используйте конверты со скрепками, зажимами, окошками, мелованной подложкой, самоклеящимися клапанами и другими синтетическими материалами.
- Не используйте поврежденные или плохо склеенные конверты.
- Убедитесь, что клееные швы на обоих концах конверта достигают углов.

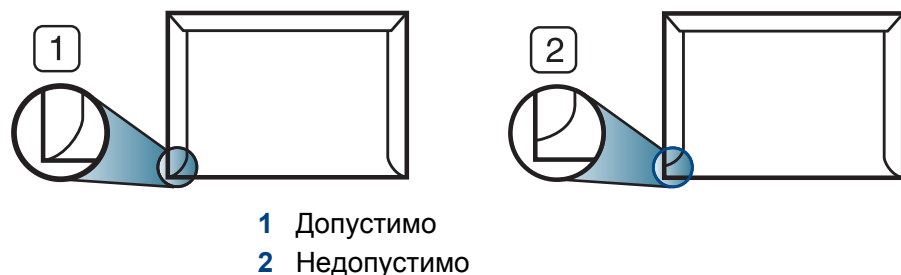

- Конверты с клейкой полосой, защищенной бумажной лентой, или с несколькими клапанами должны содержать клей, выдерживающий температуру закрепления тонера (в данном устройстве примерно 170 °C) в течение 0,1 секунды. Дополнительные клапаны и клеящие ленты могут привести к смятию, сморщиванию или замятию конверта, а также повреждению термофиксатора.
- Для достижения наилучшего качества печати ширина полей должна составлять не менее 15 мм от краев конверта.
- Не печатайте на участках, где совмещаются швы конверта.

Прозрачная пленка



Качество цветной печати на прозрачной пленке, используемой в диапроекторах, будет ниже, чем при черно-белой печати.

Во избежание повреждения устройства используйте только прозрачные пленки, предназначенные для лазерных принтеров.

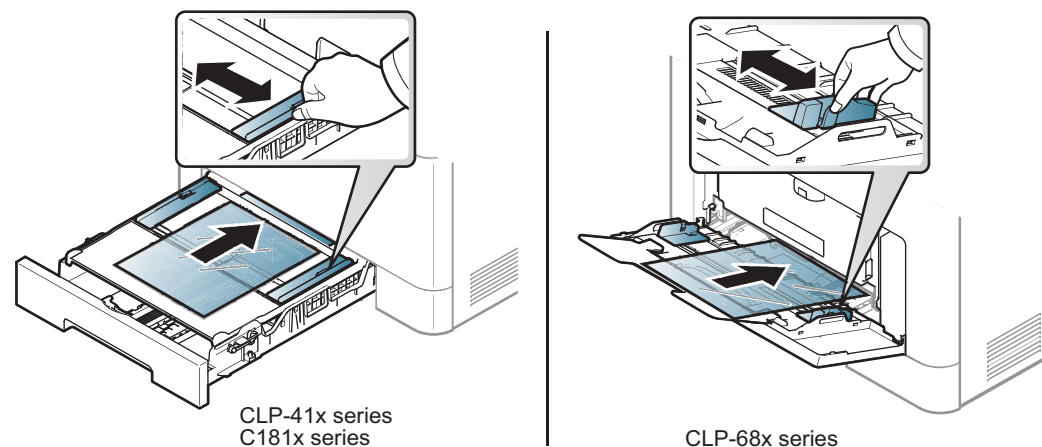

- Должны выдерживать температуру закрепления тонера устройства.
- После извлечения пленок из устройства кладите их на ровную поверхность.
- Не оставляйте прозрачные пленки в лотке на продолжительное время. На них могут осесть грязь и пыль, что приведет к появлению пятен во время печати.

Материалы и лотки

- Не оставляйте отпечатков пальцев на прозрачной пленке.
- Чтобы изображение не выцветало, не подвергайте отпечатанные прозрачные пленки продолжительному воздействию солнечного света.
- Не используйте мятые прозрачные пленки, а также пленки со скрученными или рваными краями.
- Не используйте прозрачные пленки, отделенные от подложки.
- Во избежание склеивания прозрачных пленок не допускайте скопления напечатанных листов в стопку.
- Рекомендуемый материал для печати – прозрачная пленка Xerox для цветных лазерных принтеров: 3R 91331(A4), 3R 2780(Letter).

Наклейки

Во избежание повреждения устройства используйте только наклейки, предназначенные для лазерных принтеров.

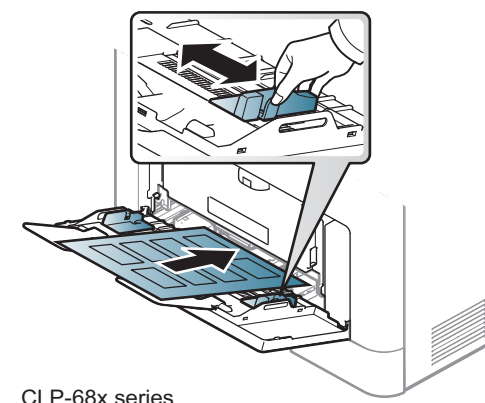
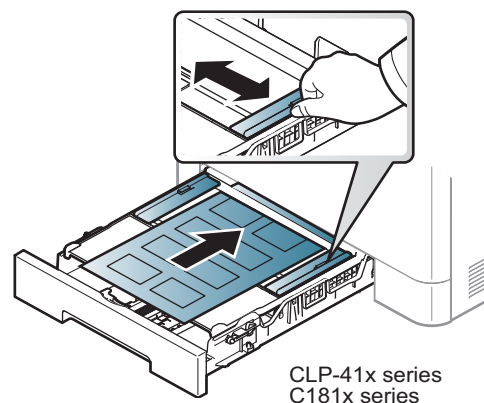

- При выборе наклеек обращайте внимание на указанные ниже факторы.
 - **Наклейки:** должны выдерживать температуру закрепления тонера (приблизительно 170°C (338°F)).
 - **Структура:** Не используйте листы наклеек с открытыми участками подложки между наклейками. При наличии таких промежутков наклейки могут отделиться от листов и вызвать трудно устранимое замятие.
 - **Сворачивание:** Должны лежать на ровной поверхности с волнистостью не более 13 мм в любом направлении.
 - **Ситуация:** Не используйте наклейки со складками, пузырьками и другими признаками отделения от подложки.

Материалы и лотки

- Между наклейками не должно быть промежутков с нанесенным клеем, так как в этом случае при печати они могут отделиться от подложки, что приведет к замятию. Кроме того, клей может повредить компоненты устройства.
- Не пропускайте лист наклеек через устройство более одного раза: клейкая подложка рассчитана только на одно прохождение через устройство.
- Не используйте наклейки, отделяющиеся от подложки, а также мятые, с пузырьками или поврежденные.

Картон / бумага нестандартного размера

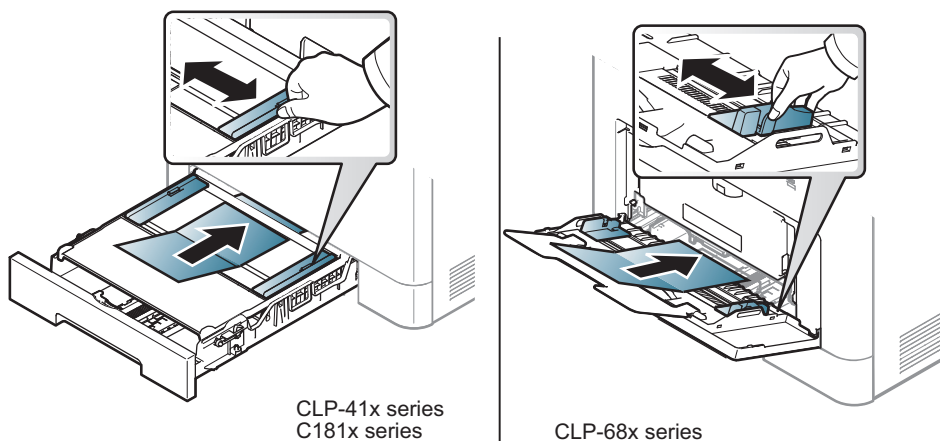

- В приложении следует установить поля не менее 6,4 мм от краев материала.

Готовые формы

Готовые формы следует загружать печатной стороной вверх, свободным краем вперед. Если при подаче возникают проблемы, поверните бумагу другой стороной. При этом качество печати не гарантируется.

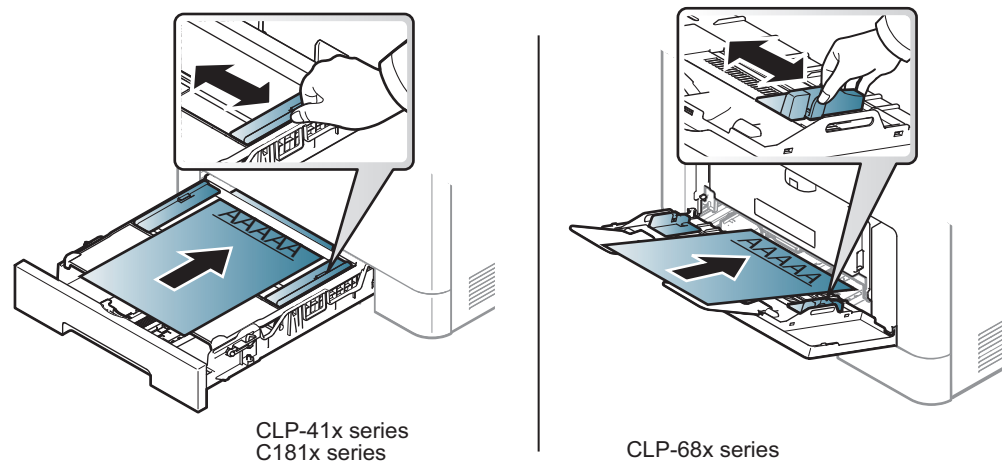

- Должны быть отпечатаны с использованием термостойких красок, которые не растекаются, не испаряются и не выделяют вредные вещества под воздействием температуры закрепления тонера примерно 170 °C (338°Фр) в течение 0,1 с.
- Чернила готовых форм должны быть негорючими и не должны неблагоприятно воздействовать на ролики принтера.
- Перед загрузкой готовой формы удостоверьтесь, что печатная краска на бумаге сухая. Во время закрепления тонера влажная краска может размазаться, что снизит качество печати.

Материалы и лотки

Глянцевое фото

- Рекомендуемый материал для печати – глянцевая бумага (Letter) марки **HP Brochure Paper** (код: Q6611A).
- Рекомендуемый материал для печати – Глянцевая бумага (A4) марки **HP Superior Paper 160 glossy** (код: Q6616A).

Настройка размера и типа бумаги

После загрузки бумаги в лоток следует с помощью кнопок панели управления указать ее размер и тип.

Настройка для бумаги в устройстве и драйвер должны совпадать для печати без несоответствия бумаги.

Чтобы изменить параметры бумаги, установленные для устройства, с помощью приложения **Samsung Easy Printer Manager** выберите



 **(переключиться в расширенный режим) > Параметры устройств.**

Либо если ваш принтер оснащен дисплеем, этот параметр можно установить с помощью кнопки  **(Меню)** на панели управления.

Затем укажите тип бумаги в окне **Настройка печати** > вкладка **Бумага** > вкладка **Тип бумаги** (см. «Доступ к настройкам печати» на стр. 53).



В некоторых моделях для перехода к меню нижнего уровня может потребоваться нажать кнопку **ОК**.

- 1 Выберите на панели инструментов  **(Меню) > Бумага.**
- 2 Выберите желаемый параметр и нажмите **ОК**.
- 3 Нажмите **Размер бумаги** или **Тип бумаги**.
- 4 Выберите желаемый параметр и нажмите **ОК**.
- 5 Нажмите  **(Отмена)** для возврата в режим готовности.



Если вы хотите использовать бумагу другого формата (например бумагу для счетов), выберите вкладку **Бумага > Размер > Правка...** и установите **Параметры нестандартного размера бумаги** в **Настройка печати** (см. «Доступ к настройкам печати» на стр. 53).

Материалы и лотки

Использование держателя выходного лотка



При печати большого количества страниц поверхность выходного лотка может нагреться. Избегайте контакта с поверхностью и не допускайте нахождения вблизи нее детей.

Держатель позволяет выровнять страницы, которые собираются в выходном лотке. Выдвиньте держатель выходного лотка.

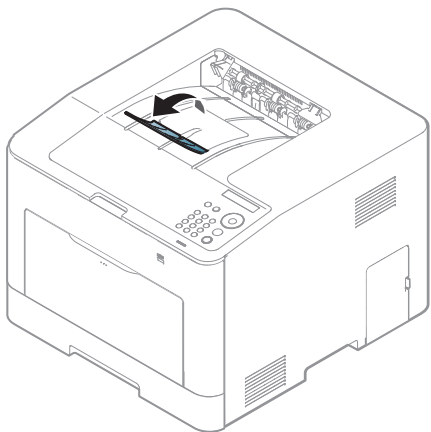

В зависимости от модели и комплектации внешний вид конкретного устройства может отличаться от иллюстраций в данном руководстве пользователя. Проверьте модель устройства (см. «Вид спереди» на стр. 22).

Основные операции печати

Специальные функции печати описаны в Расширенном руководстве (см. «Использование дополнительных параметров печати» на стр. 252).

Печать

Если вы используете ОС Macintosh, Linux или Unix, см. Расширенное руководство («Печать в ОС Macintosh» на стр. 265, «Печать в Linux» на стр. 267 или «Печать в Linux» на стр. 267).

Окно **Настройка печати** приведено для программы «Блокнот» из системы Windows 7.

- 1 Откройте документ, который необходимо распечатать.
- 2 Выберите пункт **Печать** в меню **Файл**.

- 3 Выберите нужное устройство из списка **Выберите принтер**.

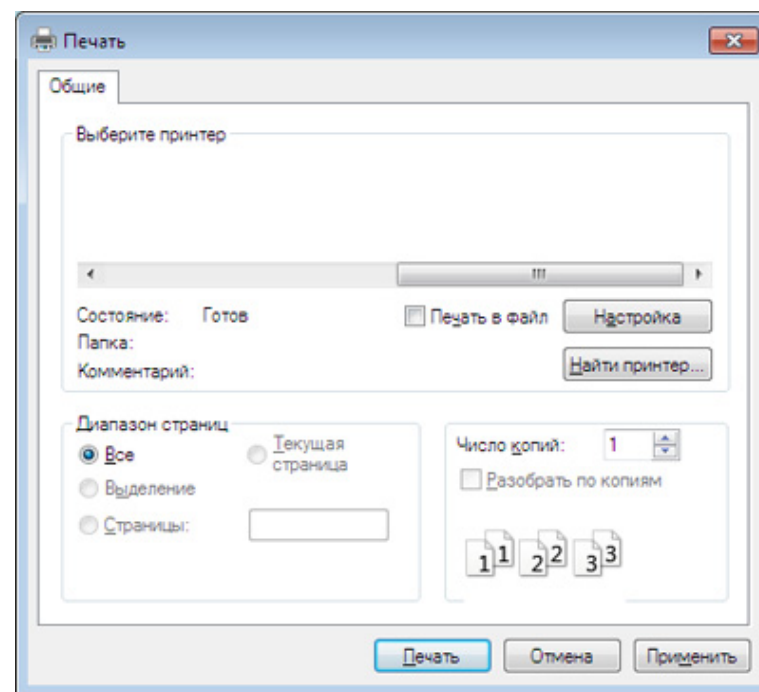

- 4 В окне **Печать** находятся основные настройки печати: число копий и диапазон страниц для печати.



Чтобы воспользоваться расширенными свойствами печати, щелкните **Свойства** или **Настройка** в окне **Печать** (см. «Доступ к настройкам печати» на стр. 53).

- 5 Чтобы приступить к печати, нажмите кнопку **ОК** или **Печать** в окне **Печать**.





Основные операции печати

Отмена задания печати

Если задание печати находится в очереди или буфере, его можно отменить следующим образом:

- Открыть это окно можно, дважды щелкнув значок устройства () на панели задач Windows.
- Также текущее задание можно отменить, нажав кнопку  (**Отмена**) на панели управления.

Доступ к настройкам печати

- В зависимости от используемого устройства окно **Настройка печати** может отличаться от описанного в данном руководстве.
- При выборе параметра в окне **Настройка печати** может отобразиться предупреждающая пометка:  или . Знак  обозначает, что выбор этого параметра возможен, но не рекомендуется, а знак  обозначает, что этот параметр невозможно выбрать из-за настроек устройства или из-за системной среды.

- 1 Откройте документ, который необходимо распечатать.
- 2 Выберите пункт **Печать** в меню файла. Откроется диалоговое окно **Печать**.
- 3 Выберите нужное устройство из списка **Выберите принтер**.
- 4 Нажмите **Свойства** или **Настройка**.



Снимок экрана может отличаться в зависимости от модели принтера.

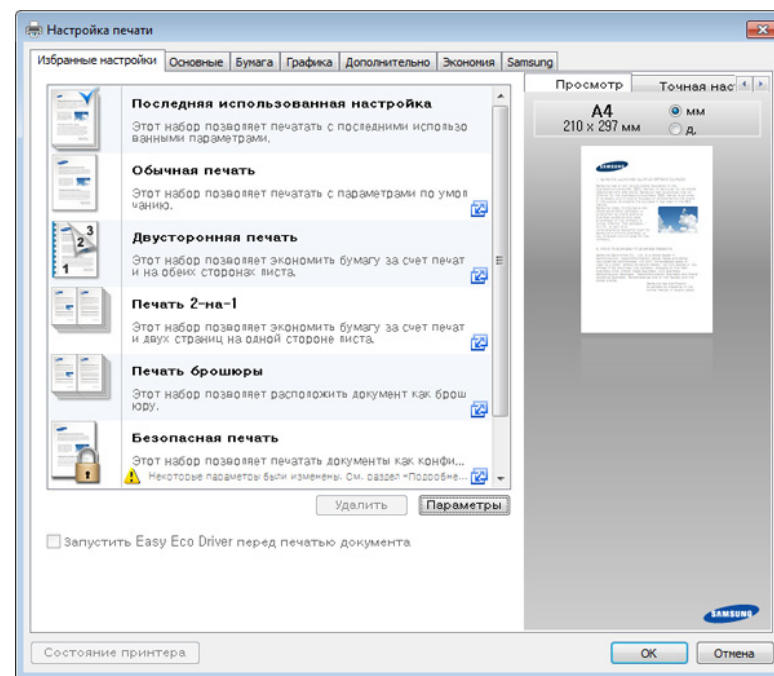

Основные операции печати



- Вы можете применить функцию **Есо** перед печатью, чтобы сэкономить бумагу и тонер (см. «Easy Eco Driver» на стр. 278).
- Вы можете проверить текущее состояние устройства с помощью кнопки **Состояние принтера** (см. «Работа с приложением Состояние принтера Samsung» на стр. 286).

Использование набора параметров

Меню **Избранные настройки**, которое отображается на каждой из вкладок предпочтений, кроме вкладок **Избранные настройки** и **Samsung**, позволят сохранить текущие предпочтения.

Для того чтобы сохранить **Избранные настройки**, выполните следующие действия:

- 1 Установите нужные настройки на каждой вкладке.
- 2 Введите имя нового набора настроек в поле **Избранные настройки**.

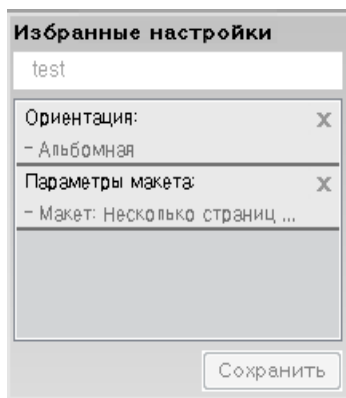

- 3 Щелкните **Сохранить**.
- 4 Введите название и описание, а затем выберите нужный значок.
- 5 Нажмите кнопку **ОК**. При сохранении **Избранные настройки** сохраняются все текущие параметры драйвера.



Для того чтобы применить сохраненный набор настроек, выберите его на вкладке **Избранные настройки**. Теперь устройство настроено для печати в соответствии с заданными параметрами. Для того чтобы удалить сохраненные настройки, выберите их на вкладке **Избранные настройки** и щелкните (**Удалить**).

Использование справки

Щелкните по нужному параметру в окне **Настройка печати** и нажмите клавишу **F1** на клавиатуре.

Основные операции печати

Экопечать

Функция **Экономия** уменьшает расход тонера и бумаги. Функция **Экономия** позволяет экономить ресурсы и использовать более экологичные методы печати.

Если вы нажмете кнопку **Экопечать** на панели управления, включится режим Экопечати. По умолчанию в эко режиме выбирается двусторонняя печать (Только CLP-68x series), Несколько страниц на стороне (2-копии на странице), пропускать пустые страницы.



Параметры устройства можно настроить в меню **Параметры устройств** программы Samsung Easy Printer Manager.

- Для пользователей ОС Windows и Mac: настройка в меню **Samsung Easy Printer Manager >  (переход в расширенный режим) > Параметры устройств**, см. «Параметры устройств» на стр. 285.

Настройка режима экопечати на панели управления



В некоторых моделях для перехода к меню нижнего уровня может потребоваться нажать кнопку **ОК**.

1 Выберите  (**Меню**) > **Настр. сист.** > **Настройка эко** на панели управления.

2 Выберите желаемый параметр и нажмите **ОК**.

- **Реж. по умолч.:** Выберите этот параметр, чтобы включить или выключить режим экопечати.
 - **Выкл.:** Выключите режим экопечати.
 - **Вкл.:** Включите режим экопечати.



Если вы включили режим экопечати с паролем, с помощью приложения SyncThru™ Web Service (вкладка **Настройки > Параметры устройства > Система > Настройки экономии**) или Samsung Easy Printer Manager (**Параметры устройств > Эконом.**), появится сообщение **Принудительно**. Для изменения состояния режима экопечати нужно ввести пароль.

- **Измен. шаблон:** Выполните настройку с помощью SyncThru™ Web Service или Samsung Easy Printer Manager. Прежде чем выбрать этот элемент, настройте функцию экопечати с помощью приложения SyncThru™ Web Service (вкладка **Настройки > Параметры устройства > Система > Настройки экономии**) или Samsung Easy Printer Manager (**Параметры устройств > Эконом.**).
 - **Экон. по умолч.:** Устройство настроено на режим **Экон. по умолч.**
 - **Нестанд. экон.:** Выберите нужные параметры.

3 Нажмите кнопку **ОК**, чтобы сохранить изменения.

Основные операции печати

Настройка режима эко в драйвере



Чтобы воспользоваться расширенными свойствами печати, щелкните **Свойства** или **Настройка** в окне **Печать** (см. «Доступ к настройкам печати» на стр. 53).

Откройте вкладку **Экономия** и установите режим экопечати. Если вы увидите изображение эко (), это будет означать, что режим экопечати включен.

Параметры экономии

- **Определяется принтером:** Следуйте настройкам панели управления устройства.
- **Нет:** Отключает режим экопечати.
- **Экономичная печать:** Включает режим экопечати. Активируйте различные элементы экопечати, которые вы хотите использовать.
- **Пароль:** Если режим экопечати включил администратор, то для смены его состояния необходимо ввести пароль.



Кнопка **Пароль** Настройте функцию экопечати с помощью приложения SyncThru™ Web Service (вкладка **Настройки** > **Параметры устройства** > **Система** > **Настройки экономии**) или Samsung Easy Printer Manager (**Параметры устройств** > **Эконом.**). После этого станет активна кнопка **Пароль**. Для изменения параметров печати, щелкните по этой кнопке, введите пароль или обратитесь к администратору.

Просмотр результатов

Просмотр результатов отображает количественные результаты снижения выброса оксида углерода, экономии электроэнергии, а также бумаги, в соответствии с выбранными вами настройками.

- При расчете этих результатов общее число отпечатанной бумаги приравнивается к сотне, без пустой страницы, при отключенном режиме экопечати.
- Коэффициенты расчета CO₂, энергии и бумаги взяты из базы **IEA**, индекса Министерства внутренних дел и связи Японии, и www.remanufacturing.org.uk. Каждая модель обладает различным индексом.
- Под потреблением питания в режиме печати понимается среднее потребление питания устройством.

Основные операции печати

- Отображается приблизительное значение. Фактические значения экономии могут различаться в зависимости от используемой операционной системы, характеристик компьютера и программных приложений, способа подключения, типа и размера материалов, сложности задачи и т.д.

Безопасная печать (только CLP-68x series)



- Некоторые меню могут не отображаться на дисплее в зависимости от параметров или моделей. Это значит, что данные функции недоступны для этого устройства.
- Печать документов со сложными элементами с использованием диска RAM может быть невозможной. Для печати таких документов необходимо установить дополнительную память.

При использовании принтера в офисе, школе или другом общественном месте, вы можете защитить ваши личные документы или конфиденциальную информацию, используя функцию безопасной печати.

Запуск безопасной печати с помощью SyncThru™ Web Service

- 1 В операционной системе Windows запустите веб-браузер (например Internet Explorer).
Введите IP-адрес устройства (<http://xxx.xxx.xxx.xxx>) в поле адреса и нажмите клавишу «Ввод» или кнопку **Перейти**.
- 2 Нажмите кнопку "Вход в систему" в правом верхнем углу страницы веб-сайта SyncThru™ Web Service (см. «Настройка сообщения SyncThru™ Web Service» на стр. 279).
- 3 **Настройки > Параметры устройства > Система > Диск с ОЗУ.**
- 4 Активируйте параметр **Диск с ОЗУ**.



Эти функции могут не отображаться на дисплее в зависимости от параметров или моделей. Это значит, что данные функции недоступны для этого устройства.

Основные операции печати

Печать безопасных документов с панели управления.

- 1 Выберите  (Меню) > Управл. задан. > Сохраненное задание на панели управления принтера.
- 2 Выберите документ, который необходимо распечатать.
- 3 Введите пароль, который вы установили в драйвере принтера.
- 4 Распечатайте или удалите документ.

Использование флэш-накопителя USB



Только CLP-68x series.

Об устройстве для работы с USB-накопителями

Флэш-накопители с интерфейсом USB имеют различный объем памяти и позволяют хранить документы, презентации, музыкальные файлы и видеоклипы, фотографии высокого разрешения и файлы других типов.

Устройство поддерживает флэш-накопители USB с файловой системой FAT16/FAT32 и размером кластера 512 байт.

Сведения о файловой системе флэш-накопителя USB можно получить у торгового агента.

Необходимо использовать только сертифицированные флэш-накопители USB с разъемом типа A.

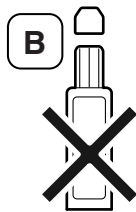
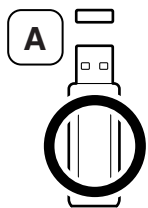

Используйте только те USB-накопители, которые имеют разъем в металлической оболочке.

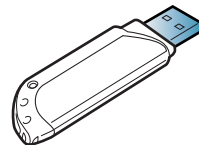

Используйте только сертифицированные накопители USB, иначе устройство может не распознать их.

Вставьте флэш-накопитель в порт USB на передней панели устройства.

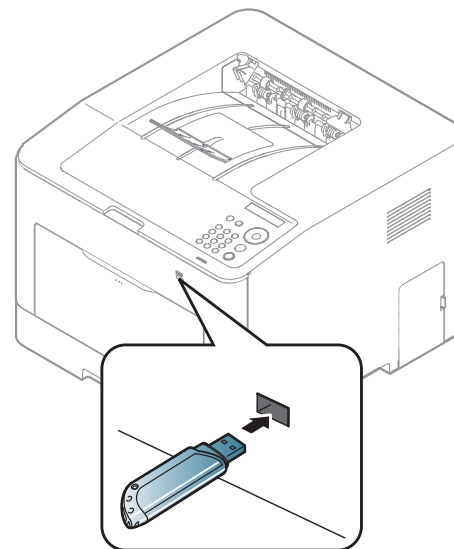

Использование флэш-накопителя USB



- Не извлекайте USB-накопитель во время работы с ним. Гарантия на устройство не распространяется на поломки, вызванные неправильной эксплуатацией.
- Некоторые функции, используемые во флэш-накопителях, такие как параметры настройки безопасности, включая парольную защиту, могут препятствовать автоматическому обнаружению накопителя устройством. Подробные сведения об этих функциях см. в руководстве пользователя для конкретного флэш-накопителя USB.

Печать с флэш-накопителя USB

Хранящиеся на флэш-накопителе USB файлы можно выводить непосредственно на печать.

Типы файлов, поддерживаемые функцией прямой печати (Direct Print):

- **PRN:** совместимы только файлы, созданные с помощью драйвера, поставляемого вместе с устройством.



Если файлы PRN созданы на других устройствах, вид распечаток может отличаться.

- **TIFF:** базовый вариант TIFF 6.0.
- **JPEG:** Базовый вариант JPEG.
- **PDF:** PDF 1.7 или более ранняя версия

Печать документа с накопителя USB:

- 1 Вставьте флэш-накопитель в порт USB на передней панели устройства.
- 2 Нажмите кнопку  (**Меню**) на панели управления.
- 3 Нажмите **Управление USB > USB-печать**.
- 4 Стрелками выберите требуемую папку или файл и нажмите **ОК**.



Символ [+] или [D] перед именем папки означает, что она содержит вложенные папки.

- 5 Выберите или введите число копий.
- 6 Нажмите **ОК**.

Использование флэш-накопителя USB

Управление флэш-накопителем USB

Файлы изображений, хранящиеся на накопителе USB, можно удалять по одному либо удалить все сразу путем форматирования устройства.

- 1 Вставьте флэш-накопитель в порт USB на передней панели устройства.
- 2 Нажмите кнопку  (**Меню**) на панели управления.
- 3 Нажмите **Управление USB > Управ. файлами**.
- 4 Стрелками выберите требуемую папку или файл и нажмите **Удалить** или **Формат**, а затем нажмите **ОК**.
- 5 Выберите папку или файл и нажмите **ОК**.



Символ [+] или [D] перед именем папки означает, что она содержит вложенные папки.

- 6 Чтобы удалить или отформатировать, нажмите **Да > ОК**.



После удаления файлов или форматирования накопителя USB восстановить файлы невозможно. Поэтому перед удалением убедитесь, что те или иные данные действительно больше не потребуются.

Просмотр состояния флэш-накопителя USB

Можно узнать объем свободной памяти, доступной для сохранения документов.

- 1 Вставьте флэш-накопитель в порт USB на передней панели устройства.
- 2 Нажмите кнопку  (**Меню**) на панели управления.
- 3 Нажмите **Управление USB > Провер. место**.
На дисплее будет отображен объем свободной памяти.

Использование флэш-накопителя USB

Создание резервных копий данных

При перебоях энергоснабжения или сбоях режима хранения данные в памяти устройства могут быть неумышленно уничтожены. Резервное копирование позволяет защитить параметры системы путем создания резервных файлов на флэш-накопителе USB.

Создание резервных копий данных

- 1 Вставьте флэш-накопитель в порт USB на передней панели устройства.
- 2 Нажмите кнопку  (**Меню**) на панели управления.
- 3 Нажмите **Настр. сист.**.
- 4 Стрелками выберите **Экспорт настр.**, а затем нажмите **ОК**.
- 5 Нажмите **Данные наст. > ОК**.
Резервная копия данных сохраняется на накопителе USB.

Восстановление данных

- 1 Вставьте флэш-накопитель в порт USB на передней панели устройства.
- 2 Нажмите кнопку  (**Меню**) на панели управления.
- 3 Нажмите **Настр. сист.**.
- 4 Стрелками выберите **Импорт настр.**, а затем нажмите **ОК**.
- 5 Нажмите **Данные наст. > ОК**.
- 6 Чтобы восстановить резервный файл на машине, нажмите **Да > ОК**.



3. Обслуживание

В этой главе содержится информация по приобретению расходных материалов, дополнительных и сменных компонентов для вашего устройства.

- **Заказ расходных материалов и дополнительных компонентов** 64
- **Расходные материалы в наличии** 65
- **Доступные компоненты** 67
- **Хранение картриджей** 68
- **Перераспределение тонера** 70
- **Замена картриджа** 72
- **Замена контейнера для отработанного тонера** 76
- **Установка дополнительных компонентов** 78
- **Контроль срока службы расходных материалов** 82
- **Настройка предупреждения о низком содержании тонера** 83
- **Чистка устройства** 84
- **Советы по перемещению и хранению устройства** 88



Заказ расходных материалов и дополнительных компонентов



Набор доступных компонентов может изменяться в зависимости от страны продажи. Список доступных расходных материалов и компонентов можно получить у местного торгового представителя.

Для того чтобы заказать расходные материалы, компоненты и запчасти, сертифицированные компанией Samsung, свяжитесь с местным представителем Samsung или розничным продавцом, у которого было приобретено устройство. Кроме того, для получения информации можно посетить сайт www.samsung.com/supplies и выбрать страну и регион для получения информации по техническому обслуживанию.

Расходные материалы в наличии

Заказать можно следующие расходные материалы:

Тип	Модель	Средний ресурс ^а	Наименование компонента
Карт. с тонером	<ul style="list-style-type: none"> CLP-41x series C181x series 	<ul style="list-style-type: none"> Средний ресурс черного картриджа: примерно 2 500 стандартных страниц (черный) Средний ресурс цветного картриджа: примерно 1 800 стандартных страниц (желтый/пурпурный/голубой) 	<ul style="list-style-type: none"> CLT-K504S: черный CLT-Y504S: желтый CLT-M504S: пурпурный CLT-C504S: голубой
	<ul style="list-style-type: none"> CLP-68x series 	<ul style="list-style-type: none"> Средний ресурс черного картриджа: примерно 2 000 стандартных страниц (черный) Средний ресурс цветного картриджа: примерно 1 500 стандартных страниц (желтый/пурпурный/голубой) 	<ul style="list-style-type: none"> CLT-K506S: черный CLT-Y506S: желтый CLT-M506S: пурпурный CLT-C506S: голубой
		<ul style="list-style-type: none"> Средний ресурс черного картриджа: примерно 6 000 стандартных страниц (черный) Средний ресурс цветного картриджа: примерно 3 500 стандартных страниц (желтый/пурпурный/голубой) 	<ul style="list-style-type: none"> CLT-K506L: черный CLT-Y506L: желтый CLT-M506L: пурпурный CLT-C506L: голубой
Контейнер для отработанного тонера	<ul style="list-style-type: none"> CLP-41x series C181x series 	<ul style="list-style-type: none"> примерно 14 000 страниц (черный) примерно 3 500 страниц (желтый/пурпурный/голубой) 	CLT-W504
	<ul style="list-style-type: none"> CLP-68x series 	<ul style="list-style-type: none"> примерно 14 000 страниц (черный) примерно 3 500 страниц (желтый/пурпурный/голубой) 	CLT-W506

а. Заявленный ресурс соответствует требованиям стандарта ISO/IEC 19798. Фактический ресурс, исчисляемый в страницах, зависит от условий эксплуатации, интервала печати, графики, типа и размера материалов для печати.

Расходные материалы в наличии



Срок службы картриджа зависит от установленных параметров, площади печатаемого изображения и режима обработки заданий.



Новые картриджи и другие расходные материалы следует приобретать в той же стране, где приобреталось устройство. В противном случае картриджи и расходные материалы могут быть несовместимыми с данным устройством, поскольку конфигурация картриджа и расходных материалов отличается для разных стран.



Компания Samsung не рекомендует использовать неоригинальные картриджи Samsung, в том числе повторно заправленные или восстановленные. Кроме того, компания Samsung не гарантирует качественную печать при использовании неоригинальных картриджей Samsung. В случае, если использование неоригинального картриджа Samsung послужило причиной поломки устройства, ремонт и обслуживание по гарантии не предоставляются.

Доступные компоненты

Вы можете приобрести и установить дополнительные компоненты для увеличения производительности и емкости устройства.



Функции и комплектация устройств могут различаться в зависимости от модели и региона (см. «Функции различных моделей» на стр. 8).

Дополнительные компоненты	Функция	Наименование компонента
Модуль памяти	Расширяет объем памяти устройства.	ML-MEM370 : 512 МБ
Параллельный разъем IEEE 1284В ^а	<p>Позволяет использовать различные интерфейсы.</p> <div><ul style="list-style-type: none">• При установке драйвера принтера через интерфейс IEEE1284В, компьютер может не обнаружить устройства и после установки драйвера будут доступны только базовые функции печати.• Если вы хотите проверить состояние устройство или задать расширенные параметры, подключите устройство к компьютеру через порт USB или сетевой интерфейс.• При использовании параллельного разъема IEEE 1284В, можно не использовать кабель USB.</div>	ML-PAR100
Дополнительный лоток ^а	Если вам часто приходится загружать бумагу, можно установить дополнительный лоток на 520 листов. ^б	CLP-S680A

а. Только CLP-68x series.

б. Обыкновенная бумага, 80 г/м².

Хранение картриджей

Картридж содержит компоненты, чувствительные к воздействию света, температуры и влажности. Для обеспечения оптимальной производительности, наивысшего качества печати и долгого срока службы картриджа компания Samsung рекомендует пользователям выполнять следующие инструкции.

Храните картриджи с тонером в тех же условиях, в которых будет использоваться принтер. Это должно быть помещение с контролируемой температурой и уровнем влажности. До установки картридж должен находиться в оригинальной закрытой упаковке. Если оригинальная упаковка отсутствует, накройте верхнее отверстие картриджа листом бумаги и храните его в темном месте.

Хранение неиспользуемого картриджа в открытой упаковке значительно сокращает его срок службы и хранения. Не храните его на полу. При извлечении картриджа из принтера храните его так, как указано ниже.

- Внутри защитного пакета из оригинальной упаковки.
- Храните его в горизонтальном положении (не на боку); вверх должна быть направлена та же сторона, что и при установке в устройстве.
- Не храните расходные материалы в следующих условиях:
 - при температуре выше 40 °С.
 - влажность менее 20 % и более 80 %;
 - в помещении, подверженном резким перепадам влажности и температуры.
 - при воздействии прямого солнечного или комнатного света.

- в пыльных помещениях.
- в автомобиле в течение длительного времени.
- в помещениях с источниками агрессивных газов.
- в помещениях с соленым воздухом.

Инструкция по использованию

- Не прикасайтесь к поверхности фотобарабана картриджа.
- Не подвергайте его вибрации или ударам.
- Не поворачивайте барабан вручную, особенно в направлении, противоположном вращению, — это может привести к внутреннему повреждению картриджа и просыпанию тонера.

Работа с картриджем

Компания Samsung Electronics не рекомендует и не одобряет использование в принтере не оригинальных картриджей Samsung, включая универсальные и картриджи магазинных марок, повторно заправленные или восстановленные картриджи.

Хранение картриджей



В случае, если использование картриджей стороннего производителя, повторно заправленных или отремонтированных картриджей послужило причиной поломки устройства, компания Samsung не предоставляет ремонт и обслуживание по гарантии.

Предположительный срок службы картриджа

Предположительный срок службы картриджа (ресурс картриджа) зависит от количества тонера, необходимого для выполнения заданий печати. Фактическое количество напечатанных страниц может быть разным и зависит от плотности печати, условий эксплуатации, площади изображений, интервалов печати, а также типа и размера материала для печати. Например, при печати большого количества графических изображений, расход тонера увеличится, и замена картриджа будет производиться чаще.

Перераспределение тонера

Когда ресурс картриджа почти исчерпан, происходит следующее:

- Отпечатки становятся блеклыми или на них появляются белые полосы и(или) на разных сторонах плотность печати отличается.
- Индикатор **Состояние** мигает красным светом. На дисплее появляется сообщение о том, что тонер заканчивается.
- При этом на компьютере появляется окно программы Состояние принтера Samsung с предупреждением о низком уровне тонера в том или ином цветном картридже (см. раздел «Работа с приложением Состояние принтера Samsung» на стр. 286).

В этом случае качество печати можно временно улучшить, перераспределив оставшийся в картридже тонер. Иногда блеклая печать или белые полосы остаются и после перераспределения тонера. Проверьте тип картриджа для устройства (см. «Расходные материалы в наличии» на стр. 65).



В зависимости от модели и комплектации внешний вид конкретного устройства может отличаться от иллюстраций в данном руководстве пользователя. Проверьте модель устройства (см. «Вид спереди» на стр. 22).



- Во избежание выхода картриджа из строя не рекомендуется держать его на свету дольше нескольких минут. При необходимости накройте его бумагой.
- Не прикасайтесь к части картриджа, окрашенной в зеленый цвет. Для этого держите его за ручку.
- Не вскрывайте упаковку картриджа ножом, ножницами или другими острыми предметами, Они могут повредить барабан.
- Если тонер попал на одежду, стряхните его сухой тряпкой и выстирайте одежду в холодной воде. Под воздействием горячей воды тонер въедается в ткань.

Перераспределение тонера

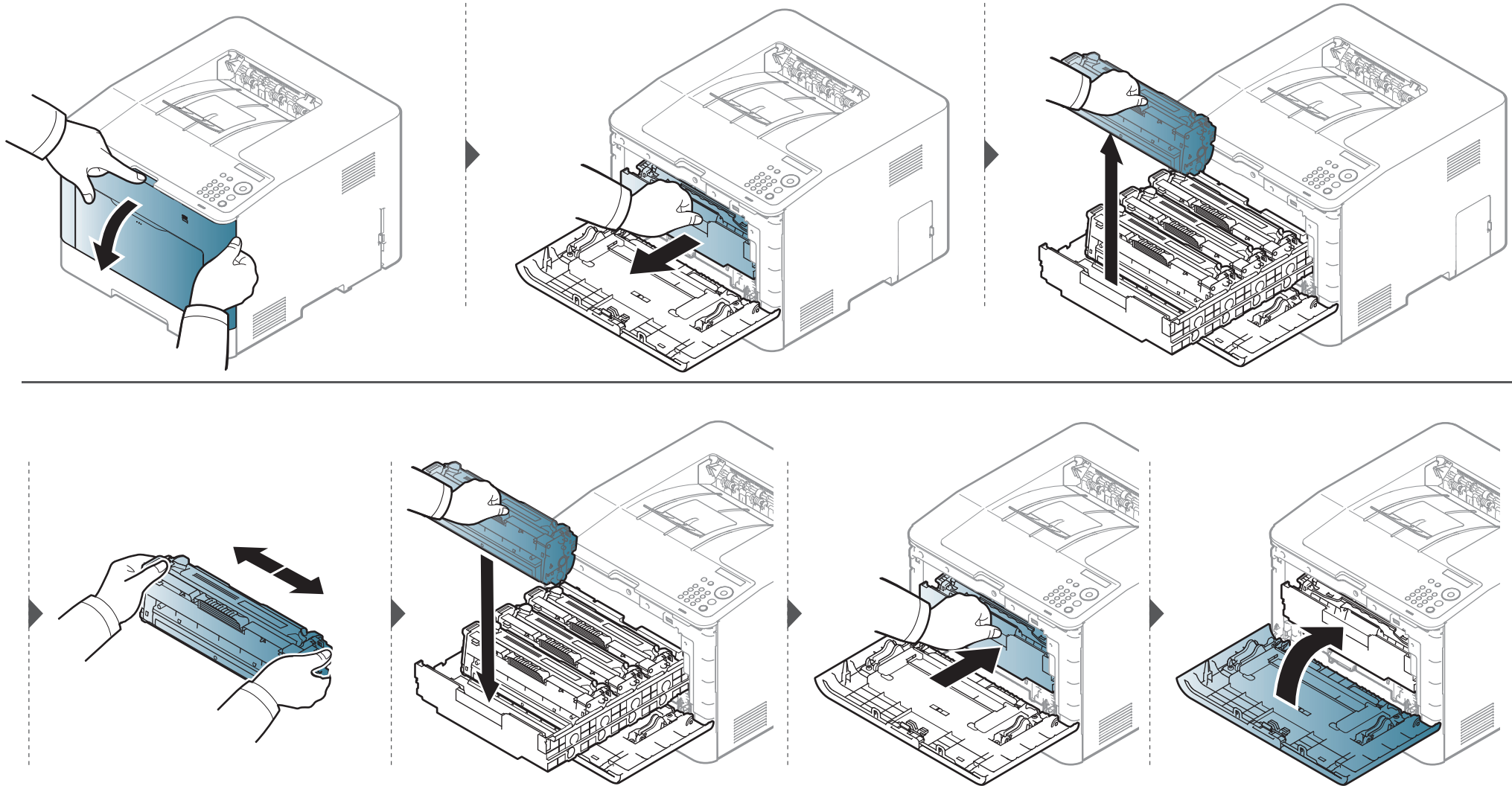

Замена картриджа

Устройство использует при печати четыре цвета и оснащено четырьмя картриджами с тонером: желтый (Y), пурпурный (M), голубой (C) и черный (K).

- Индикатор состояния и сообщение на дисплее о низком уровне тонера показывают, когда следует заменить отдельный цветной картридж.
- При этом на компьютере появляется окно программы Состояние принтера Samsung с предупреждением об отсутствии тонера в картридже (см. раздел «Работа с приложением Состояние принтера Samsung» на стр. 286).

Проверьте тип картриджа для устройства (см. «Расходные материалы в наличии» на стр. 65).



- Для того чтобы улучшить начальное качество печати, аккуратно встряхните картридж.
- В зависимости от модели и комплектации внешний вид конкретного устройства может отличаться от иллюстраций в данном руководстве пользователя. Проверьте модель устройства (см. «Вид спереди» на стр. 22).



- Во избежание выхода картриджа из строя не рекомендуется держать его на свету дольше нескольких минут. При необходимости накройте его бумагой.
- Не прикасайтесь к части картриджа, окрашенной в зеленый цвет. Для этого держите его за ручку.
- Не вскрывайте упаковку картриджа ножом, ножницами или другими острыми предметами, Они могут повредить барабан.
- Если тонер попал на одежду, стряхните его сухой тряпкой и выстирайте одежду в холодной воде. Под воздействием горячей воды тонер въедается в ткань.

Замена картриджа

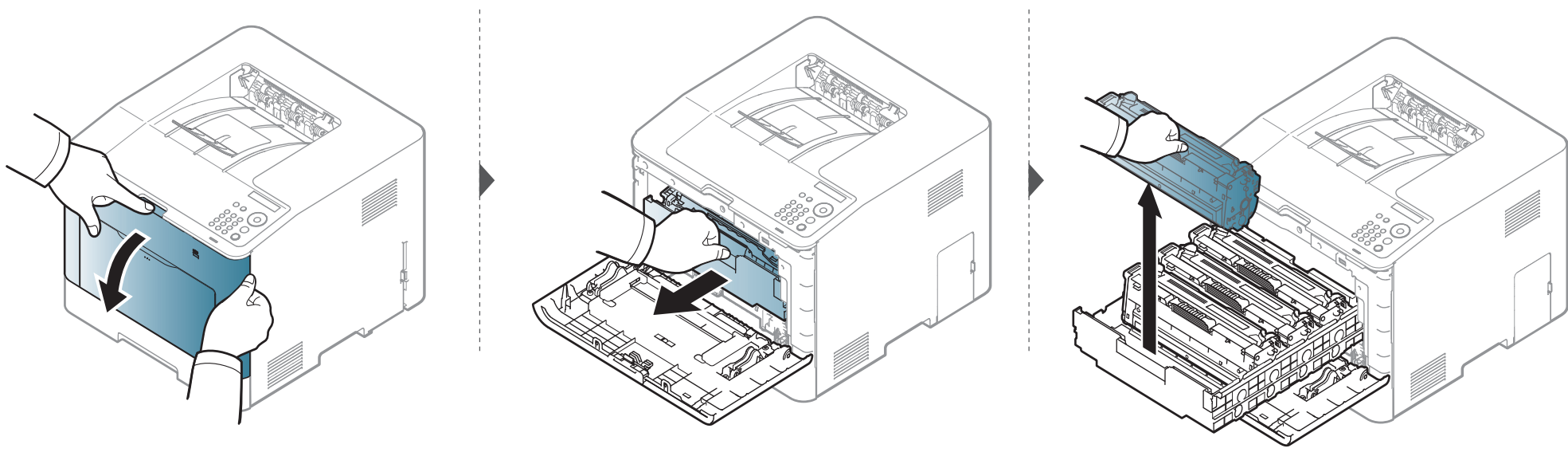

Замена картриджа

CLP-41x series/C181x series

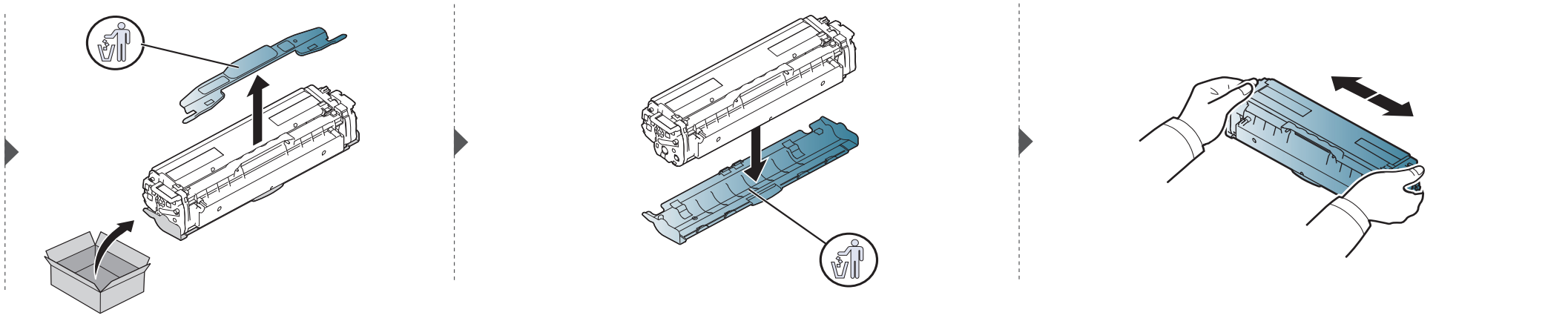

CLP-68x series

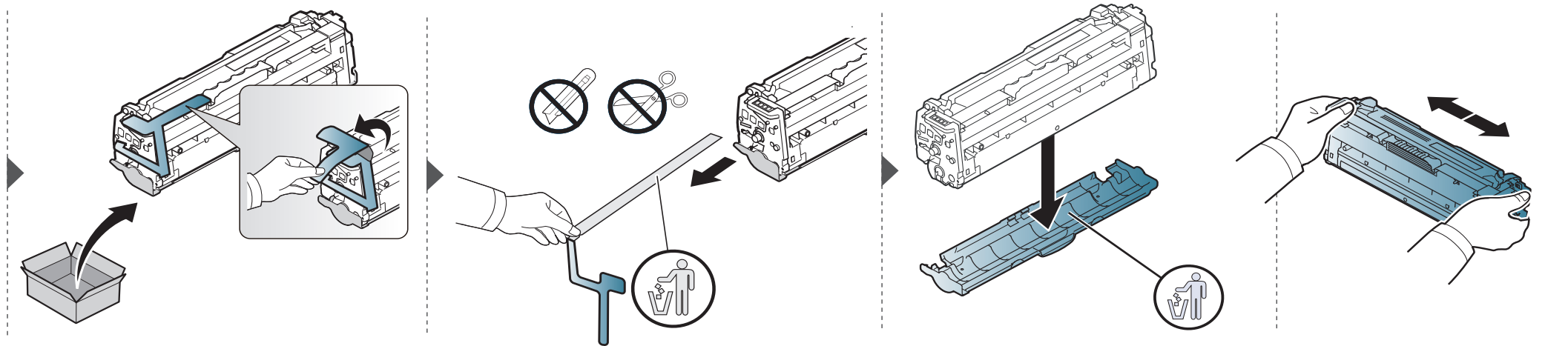

Замена картриджа

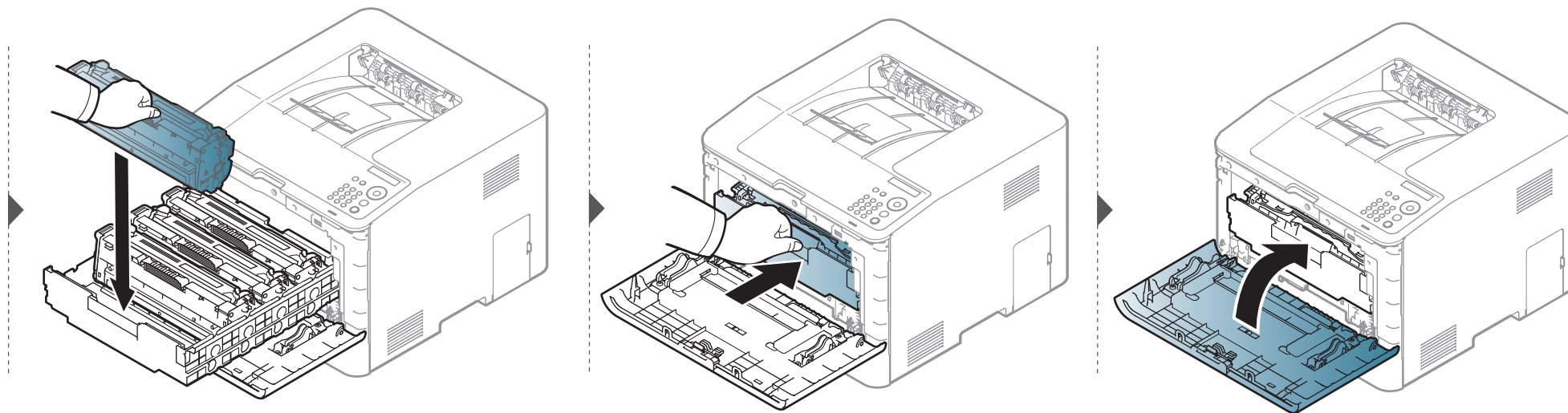

Замена контейнера для отработанного тонера

По истечении срока службы контейнера для сбора тонера на дисплее панели управления появляется сообщение, указывающее на необходимость замены контейнера. Проверьте контейнер для сбора тонера вешего устройства (см. «Расходные материалы в наличии» на стр. 65).



- Во внутреннюю полость устройства могут попасть частички тонера, но это не означает, что устройство повреждено. При заметном ухудшении качества печати свяжитесь с представителем службы поддержки.
- При извлечении контейнера для отработанного тонера из устройства перемещайте его осторожно, чтобы не уронить.
- Положите контейнер на ровную поверхность так, чтобы тонер не высыпался.



Не наклоняйте и не переворачивайте контейнер.

Замена контейнера для отработанного тонера

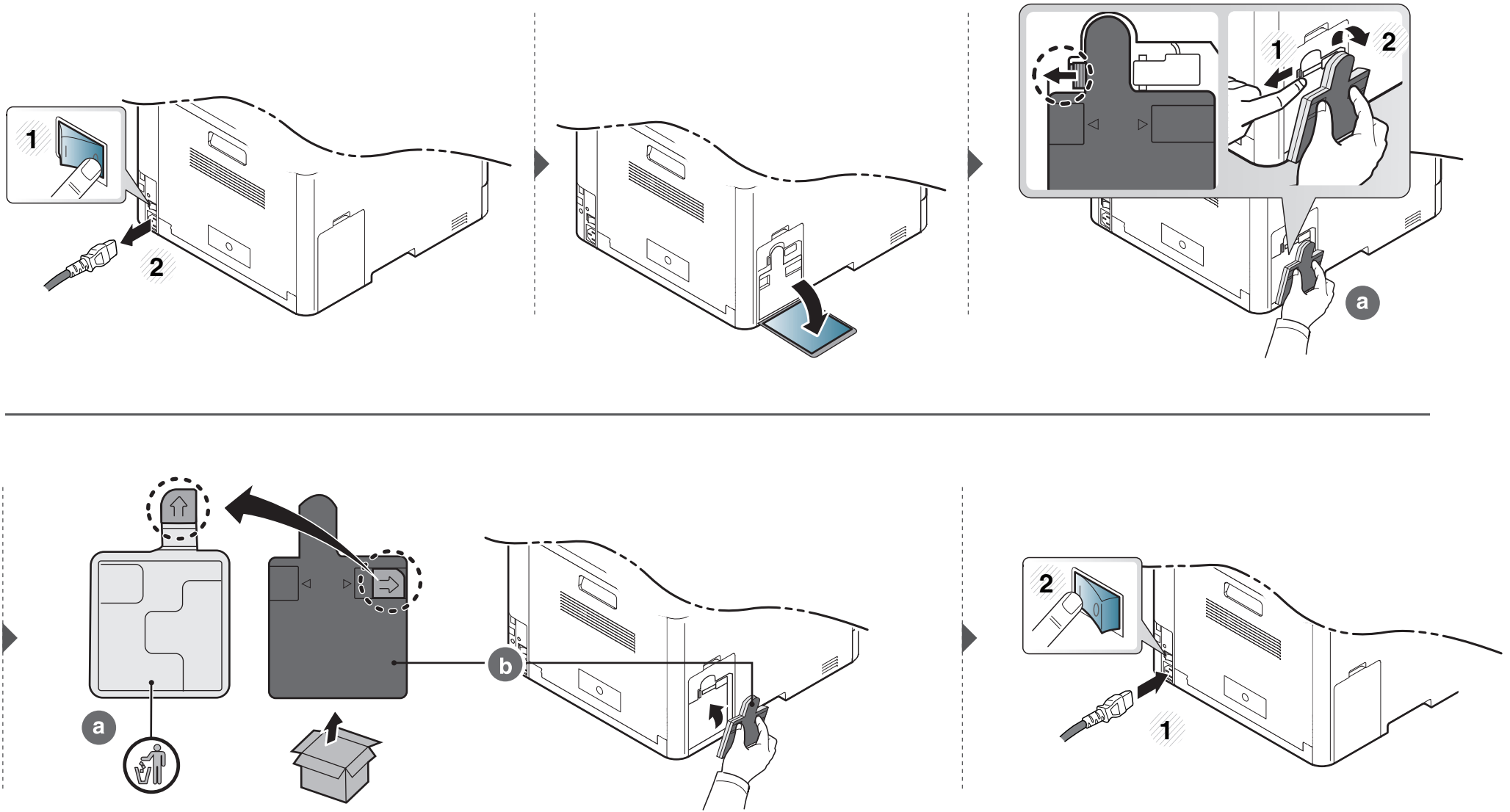

Установка дополнительных компонентов

Меры предосторожности

- Отключите шнур питания
Запрещается открывать крышку платы управления при включенном питании.
Во избежание поражения электрическим током всегда отключайте шнур питания при установке или снятии ЛЮБОГО внутреннего или внешнего компонента.
- Снимите заряд статического электричества
Плата управления и внутренние дополнительные компоненты (плата сетевого интерфейса, модули памяти) подвержены воздействию статического электричества. Перед установкой или извлечением внутренних компонентов снимите заряд статического электричества с тела, прикоснувшись к металлическому предмету (например к задней металлической пластине любого устройства, подключенного к розетке с заземлением). Если вы отходили от места проведения работ до завершения установки, повторно снимите статический заряд.



При установке компонентов батарея, находящаяся внутри устройства, является служебным компонентом. Не заряжайте ее самостоятельно. Установка батареи неправильного типа может привести к взрыву. Утилизация использованных батарей должна производиться в соответствии с инструкциями.

Настройка меню Параметры устройства

При установке дополнительных устройств, таких как дополнительный лоток, память и т.п., принтер автоматически определит и настроит эти устройства. Если вы не можете использовать дополнительные устройства, его необходимо настроить в меню **Параметры устройства**.

- 1 В ОС Windows войдите в меню **Пуск**.
 - Для Windows 8 в меню **Charms(Чудо-кнопки)** выберите **Найти > Параметры**.
- 2 В системах Windows XP и Windows 2003 выберите пункт **Принтеры и факсы**.
 - В системе Windows Vista/2008 последовательно выберите пункты **Панель управления > Оборудование и звук > Принтеры**.
 - В системе Windows 7 последовательно выберите пункты **Панель управления > Оборудование и звук > Устройства и принтеры**.
 - В системе Windows 8 найдите **Устройства и принтеры**.
 - В Windows Server 2008 R2 выберите пункт **Панель управления > Аппаратный > Устройства и принтеры**.
- 3 Щелкните по устройству правой кнопкой мыши.

Установка дополнительных компонентов

- 4** В системах Windows XP/2003/2008/Vista выберите пункт **Свойства**.

В Windows 7, Windows 8 и Windows Server 2008 R2 выберите в контекстном меню пункт **Свойства принтера**.

 Если элемент **Свойства принтера** обозначен меткой ►, для выбранного принтера можно выбрать другие драйверы.

- 5** Выберите пункт **Параметры устройства**.

 Окно **Свойства** может отличаться в зависимости от используемой ОС.

- 6** Выберите один из параметров

 Некоторые меню могут не отображаться на дисплее в зависимости от параметров или моделей. Это значит, что данные функции недоступны для этого устройства.

- **Параметры лотка:** Выберите установленный дополнительный лоток. Вы можете выбрать лоток.
- **Параметры хранилища:** Выберите установленную дополнительную память. Если этот параметр выбран, вы можете выбрать **Режим печати**.

- **Конфигурация принтера:** Выберите язык принтера для задания печати.
- **Настройки администратора:** Вы можете выбрать параметры **Состояние принтера** и **Постановка в очередь ЕМФ**.
- **Учет заданий админ.:** Позволяет вам связать пользователя и идентификацию учетной записи с документом, который вы печатаете.
 - **Разрешение пользователя:** При выборе этой функции только пользователи, имеющие разрешение, смогут выполнить печать.
 - **Разрешение для группы:** при выборе этой функции только группы пользователей, имеющие разрешение, смогут выполнить печать.

 Если вы хотите зашифровать пароль учета заданий, отметьте пункт **Назначение пароля учета заданий**.

- **Параметры нестандартного размера бумаги:** Вы можете настроить нестандартный размер бумаги.

- 7** Нажимайте на кнопку **ОК** до закрытия окна **Свойства** или **Свойства принтера**.

Установка дополнительных компонентов

Обновление модуля памяти

Устройство оборудовано разъемом под модуль памяти DIMM. В него можно установить дополнительный модуль памяти. Мы рекомендуем использовать только оригинальные модули DIMM производства Samsung. Гарантия на ваше устройство может быть аннулирована, если неисправность устройства возникнет вследствие использования не оригинального модуля DIMM.

Информация для заказа дополнительных принадлежности (см. «Доступные компоненты» на стр. 67).



После установки дополнительной памяти в окне свойств принтера станут доступны такие расширенные возможности печати, как пробная и защищенная печать заданий. Контролировать текущую очередь заданий и политику можно в меню **Управ. задан.** (см. «Использование дополнительных устройств.» на стр. 271).

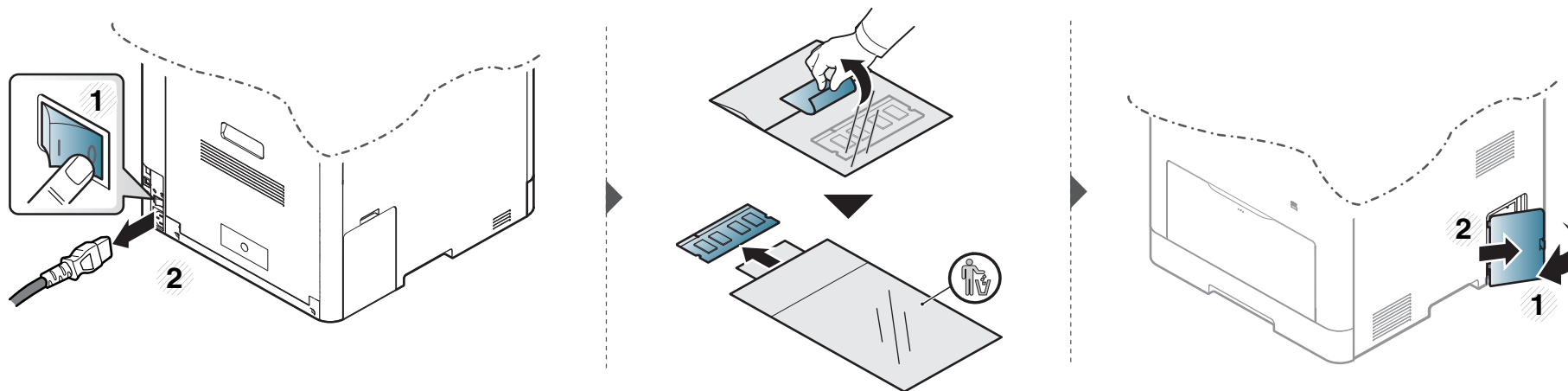

Установка дополнительных компонентов

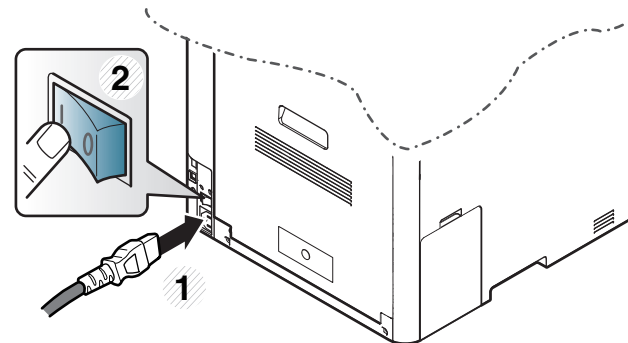
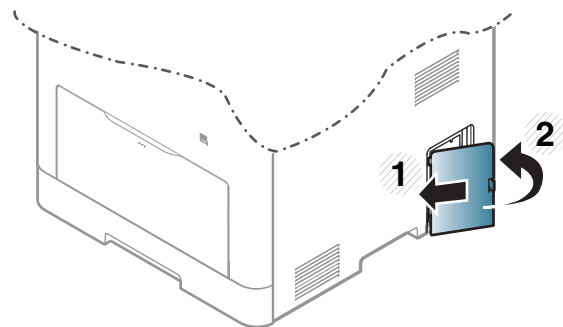
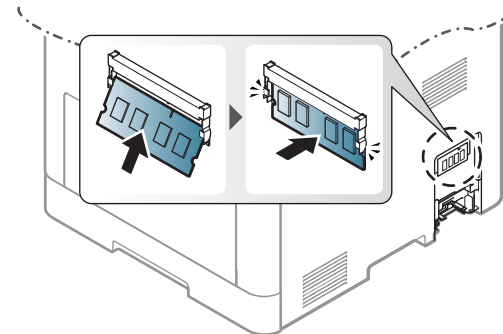
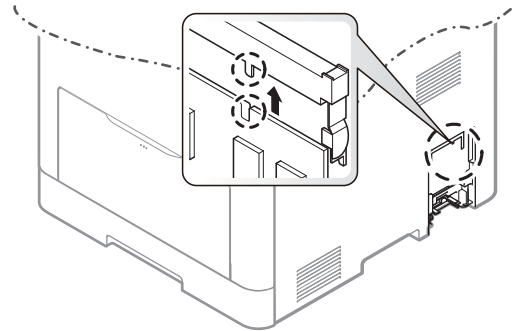



Контроль срока службы расходных материалов

При частом замятии бумаги или проблемах печати проверьте количество страниц, распечатанных или отсканированных устройством. При необходимости замените соответствующие компоненты.



В некоторых моделях для перехода к меню нижнего уровня может потребоваться нажать кнопку **ОК**.

- 1 Выберите  (**Меню**) > **Настр. сист.** > **Обслуживание** > **Срок службы** на панели управления.
- 2 Выберите желаемый параметр и нажмите **ОК**.
- 3 Нажмите  (**Отмена**) для возврата в режим готовности.



Настройка предупреждения о низком содержании тонера

Если тонер в картридже заканчивается, появляется сообщение или загорится индикатор, указывающие на необходимость замены картриджа. Можно включить или отключить отображение этого сообщения или включения индикатора.



Параметры устройства можно настроить в меню **Параметры устройств** программы Samsung Easy Printer Manager.

- Для пользователей ОС Windows и Mac: настройка в меню **Samsung Easy Printer Manager** >  (переход в расширенный режим) > **Параметры устройств**, см. «Параметры устройств» на стр. 285.

- 1 Выберите  (Меню) > **Настр. сист.** > **Обслуживание** > **Заканч. тонер** на панели управления.
- 2 Выберите желаемый параметр и нажмите **ОК**.
- 3 Нажмите  (**Отмена**) для возврата в режим готовности.

Чистка устройства

При возникновении проблем с качеством печати или при использовании устройства в запыленном помещении необходимо регулярно чистить его. Это позволит поддерживать наилучшие условия печати и продлить срок эксплуатации устройства.



- Чистка корпуса устройства с помощью средств, содержащих большое количество спирта, растворителя или другого сильнодействующего вещества, может привести к потере цвета или деформации корпуса.
- Если устройство или находящиеся рядом предметы загрязнены тонером, рекомендуется использовать для очистки влажную тканевую салфетку. При использовании пылесоса тонер попадает в воздух. Его вдыхание вредно для здоровья.

Чистка устройства снаружи

Для чистки корпуса устройства используйте мягкую ткань без ворса. Ткань можно немного смочить водой, избегая при этом попадания капель на устройство или внутрь него.

Внутренняя чистка

Во время печати внутри устройства могут накапливаться обрывки бумаги, частицы тонера и пыли. Постепенно это может привести к снижению качества печати, например, появлению пятен тонера и его смазыванию. Очистка внутренних частей устройства поможет устранить эту проблему или снизить степень ее проявления.



- Во избежание выхода картриджа из строя не рекомендуется держать его на свету дольше нескольких минут. При необходимости накройте его бумагой.
- Не прикасайтесь к части картриджа, окрашенной в зеленый цвет. Для этого держите его за ручку.
- Во время чистки внутренних частей устройства используйте сухую неворсистую тряпку и старайтесь не повредить ролик переноса изображения и другие внутренние детали. Не используйте растворители, такие как бензин или разбавитель. Это может вызвать проблемы при печати и привести к повреждению устройства.



- Для чистки устройства используйте мягкую ткань без ворса.
- Выключите устройство и отсоедините шнур питания от розетки. Подождите, пока устройство остынет. Если у вашего устройства есть выключатель питания, обесточьте устройство посредством этого выключателя прежде, чем приступить к чистке.
- В зависимости от модели и комплектации внешний вид конкретного устройства может отличаться от иллюстраций в данном руководстве пользователя. Проверьте модель устройства (см. «Вид спереди» на стр. 22).

Чистка устройства

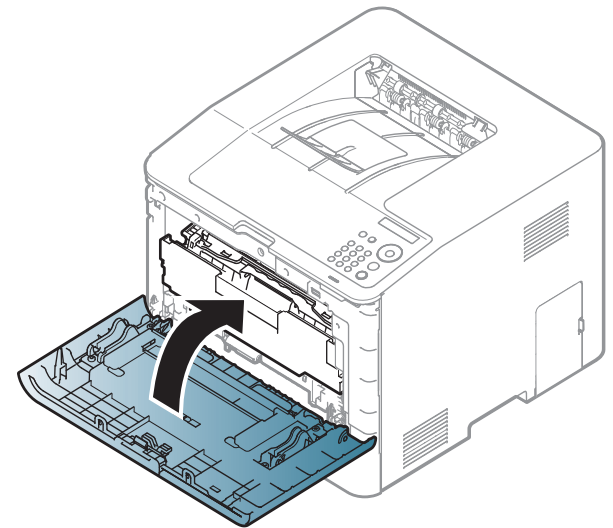
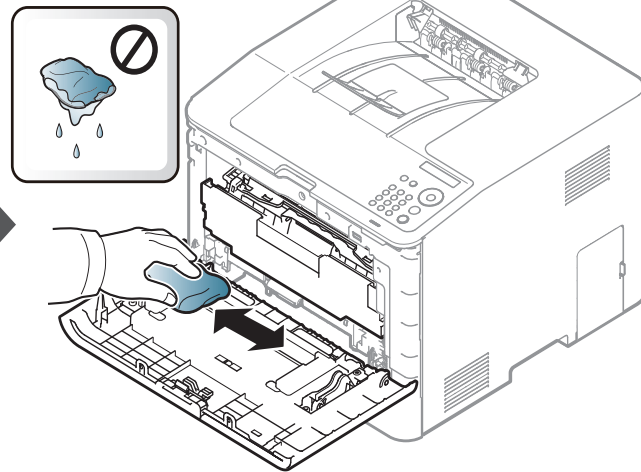
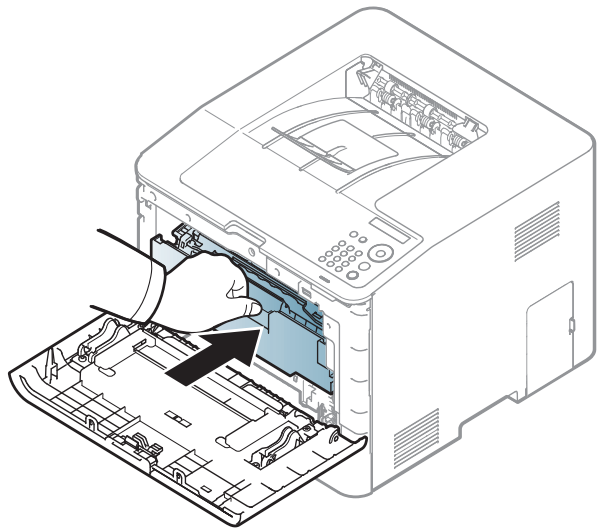
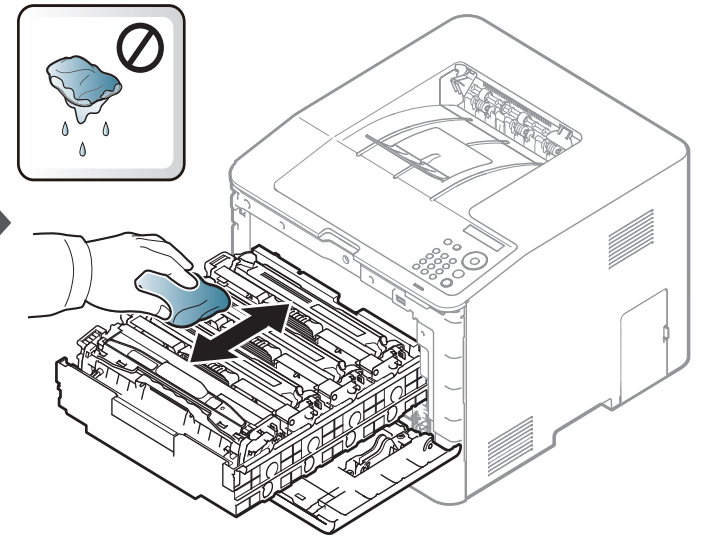
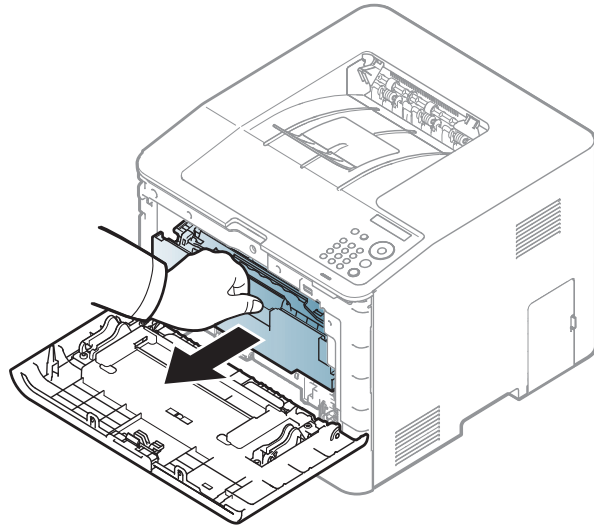
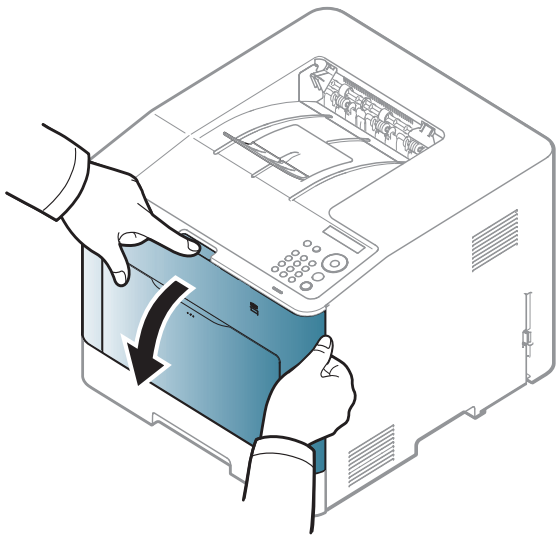

Чистка устройства

Очистка ролика подачи



- Выключите устройство и отсоедините шнур питания от розетки. Подождите, пока устройство остынет. Если у вашего устройства есть выключатель питания, обесточьте устройство посредством этого выключателя прежде, чем приступать к чистке.
- В зависимости от модели и комплектации внешний вид конкретного устройства может отличаться от иллюстраций в данном руководстве пользователя. Проверьте модель устройства (см. «Вид спереди» на стр. 22).

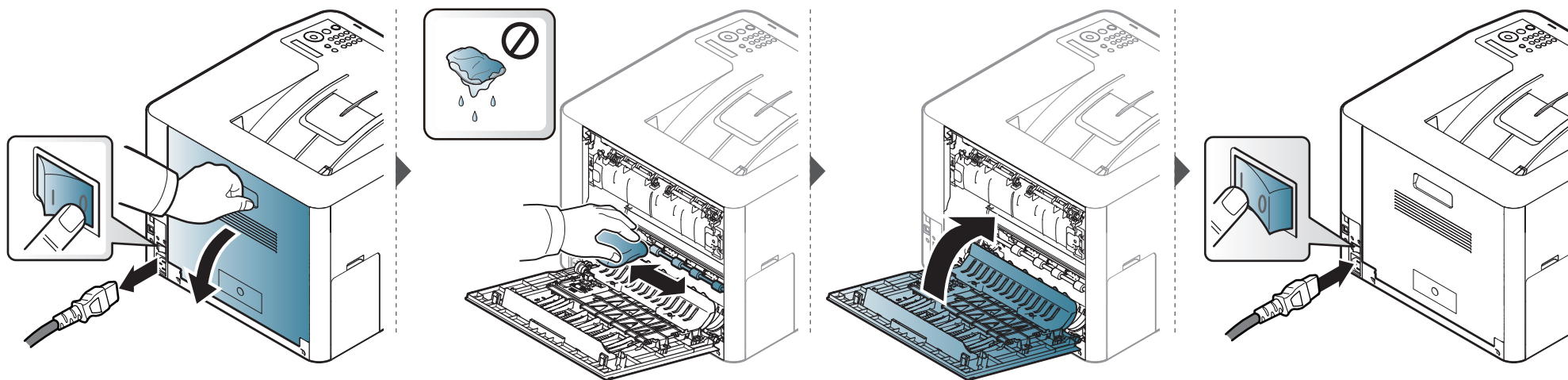

Советы по перемещению и хранению устройства

- При перемещении устройства не наклоняйте и не переворачивайте его. В противном случае на внутреннюю поверхность может высыпаться тонер, что приведет к повреждению устройства или ухудшению качества печати.
- Перемещать устройство должны не менее двух человек.



4. Устранение неисправностей

В этой главе изложены рекомендации по устранению ошибок в работе устройства.

- **Рекомендации по предотвращению замятия бумаги** 90
- **Удаление замятой бумаги** 91
- **Описание индикаторов состояния** 103
- **Сведения о сообщениях на дисплее** 106



В этой главе изложены рекомендации по устранению ошибок в работе устройства. Если устройство оснащено дисплеем, сначала проверьте сообщение на экране дисплея, чтобы устранить. Если вы не можете найти решение для устранения возникшей у вас проблемы в этой главе, обратитесь к главе **Устранение неисправностей** в Расширенное руководство (см. «Устранение неисправностей» на стр. 296). Если вы не можете найти решение для устранения неисправности в Руководство пользователя, или проблема снова появляется, обратитесь в сервисную службу.

Рекомендации по предотвращению замятия бумаги

В большинстве случаев замятия бумаги можно избежать, если использовать бумагу рекомендованного типа. Чтобы избежать замятия бумаги, соблюдайте следующие рекомендации:

- Правильно установите ограничители бумаги (см. «Обзор лотка» на стр. 39).
- Не вынимайте бумагу из лотка во время печати.
- Перед загрузкой согните и выпрямите пачку бумаги или разверните ее края веером.
- Не используйте мятую, сырую или сильно скрученную бумагу.
- Не загружайте одновременно бумагу различных типов.
- Используйте только рекомендованные материалы для печати (см. «Характеристики материала для печати» на стр. 116).

Удаление замятой бумаги

 Во избежание разрыва бумаги вытягивайте ее медленно и осторожно.

Замятие в лотке 1

 В зависимости от модели и комплектации внешний вид конкретного устройства может отличаться от иллюстраций в данном руководстве пользователя. Проверьте модель устройства (см. «Вид спереди» на стр. 22).

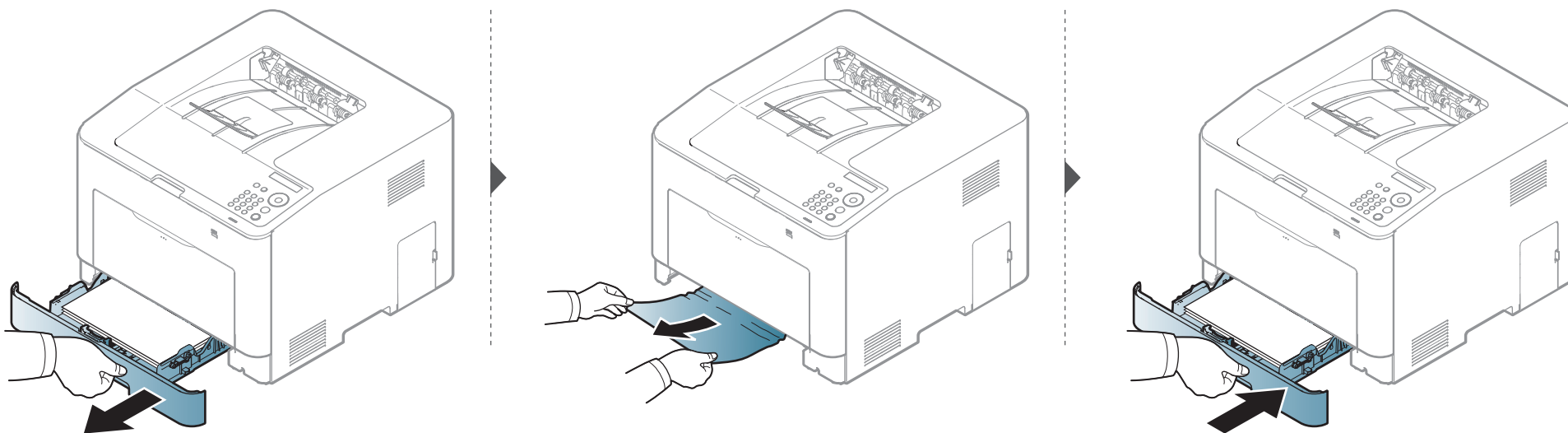

Удаление замятой бумаги

В дополнительном лотке (только CLP-68x series)

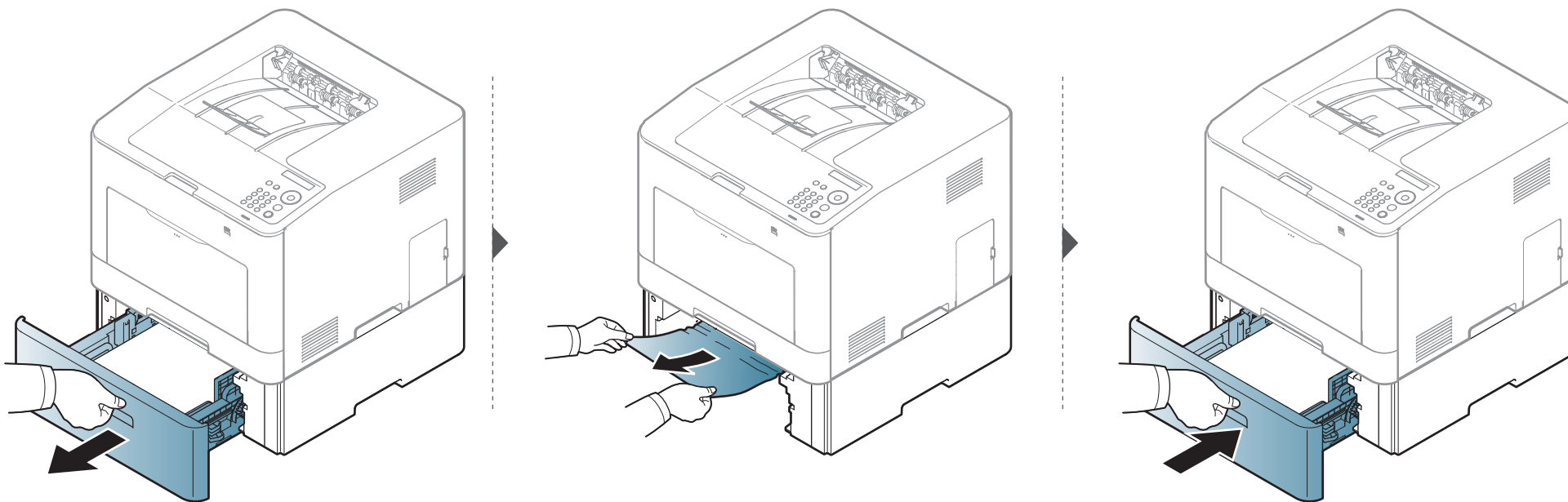

Удаление замятой бумаги

Если бумага в этой области не обнаружена, переходите к следующему шагу.

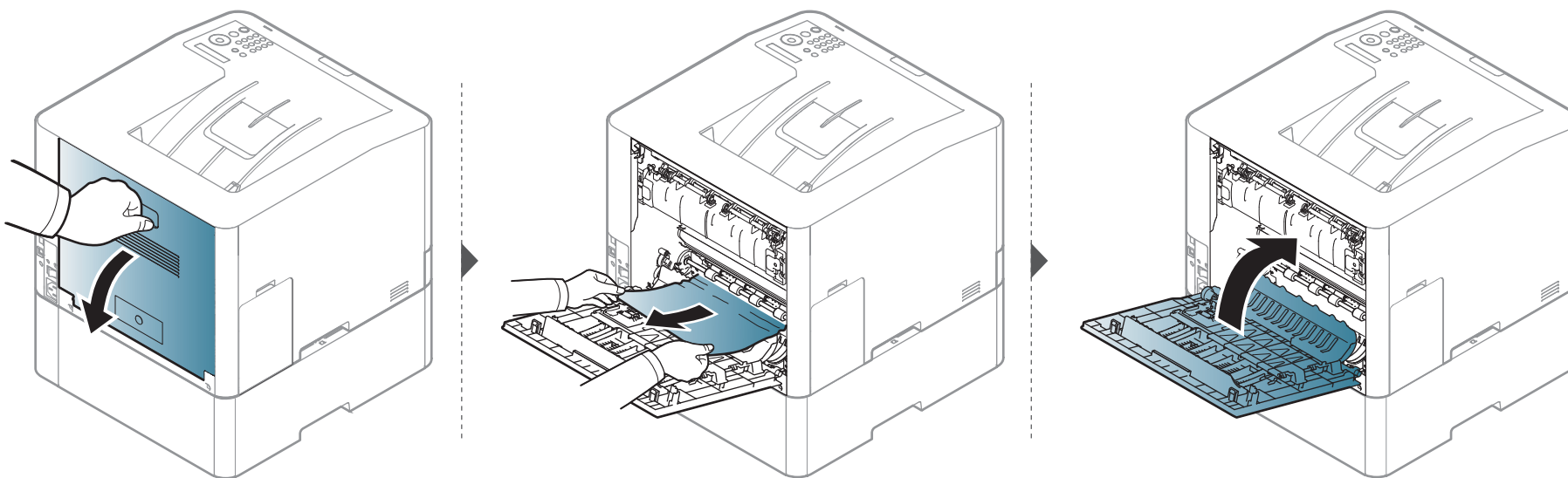

Удаление замятой бумаги

В многоцелевом лотке / лотке ручной подачи

CLP-41x series/C181x series

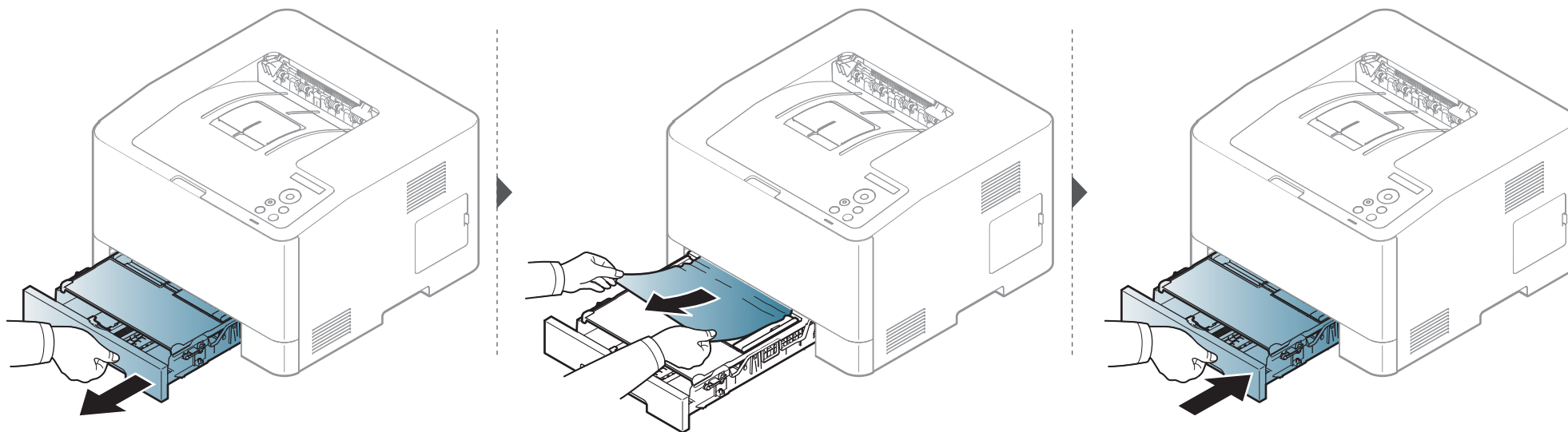

Удаление замятой бумаги

CLP-68x series

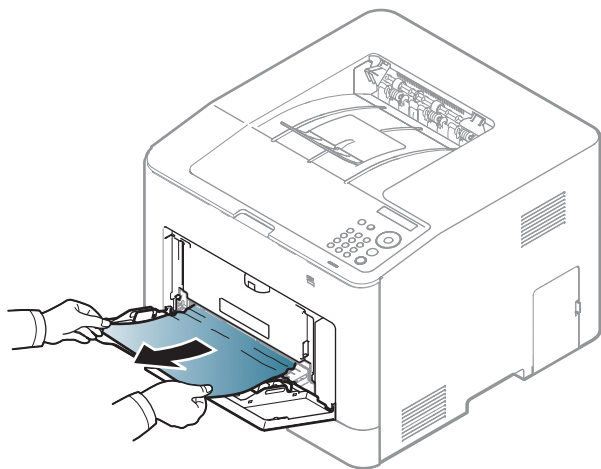

Удаление замятой бумаги

Если бумага в этой области не обнаружена, переходите к следующему шагу.

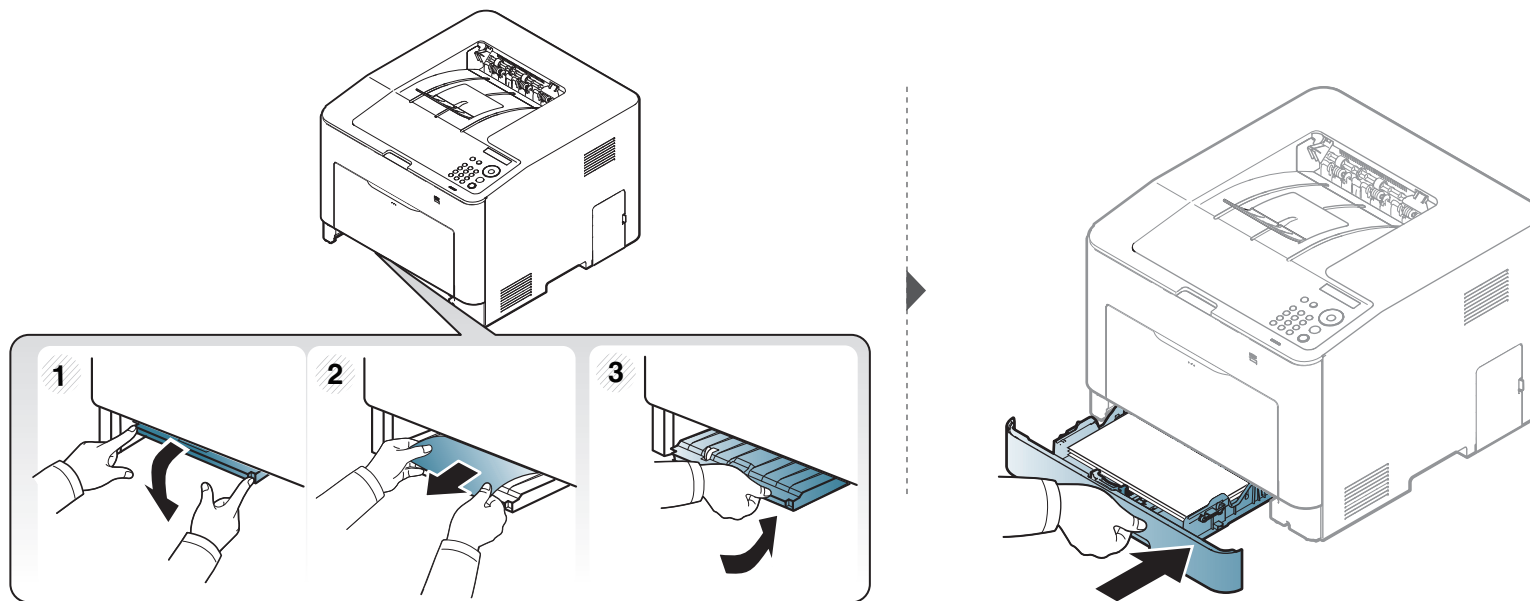
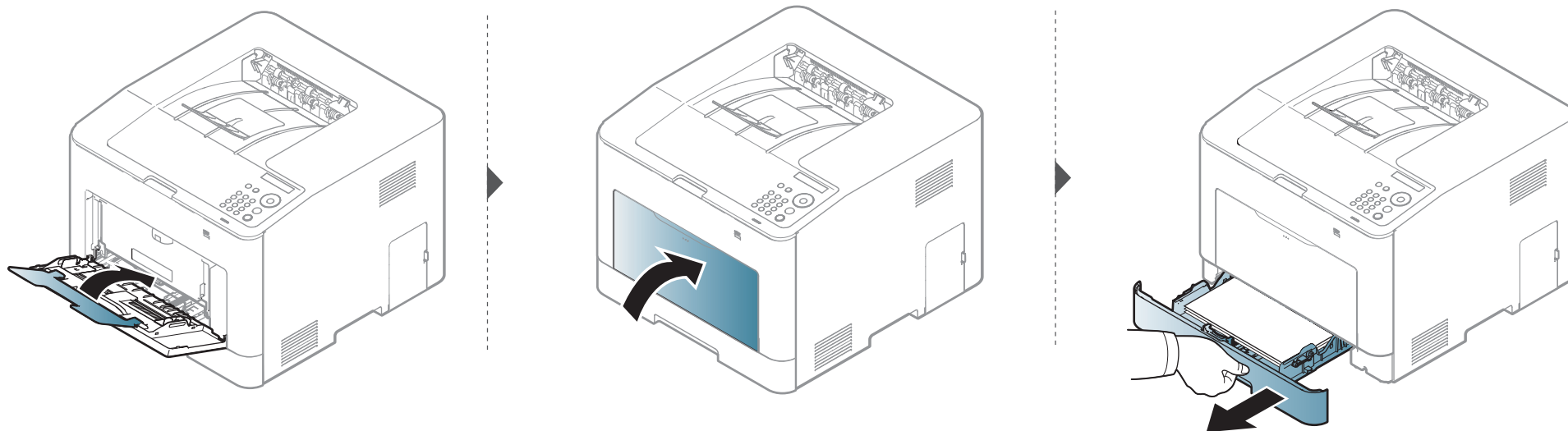

Удаление замятой бумаги

Замятие внутри устройства



При работе область термофиксатора сильно нагревается. При извлечении бумаги из устройства соблюдайте осторожность.



В зависимости от модели и комплектации внешний вид конкретного устройства может отличаться от иллюстраций в данном руководстве пользователя. Проверьте модель устройства (см. «Вид спереди» на стр. 22).

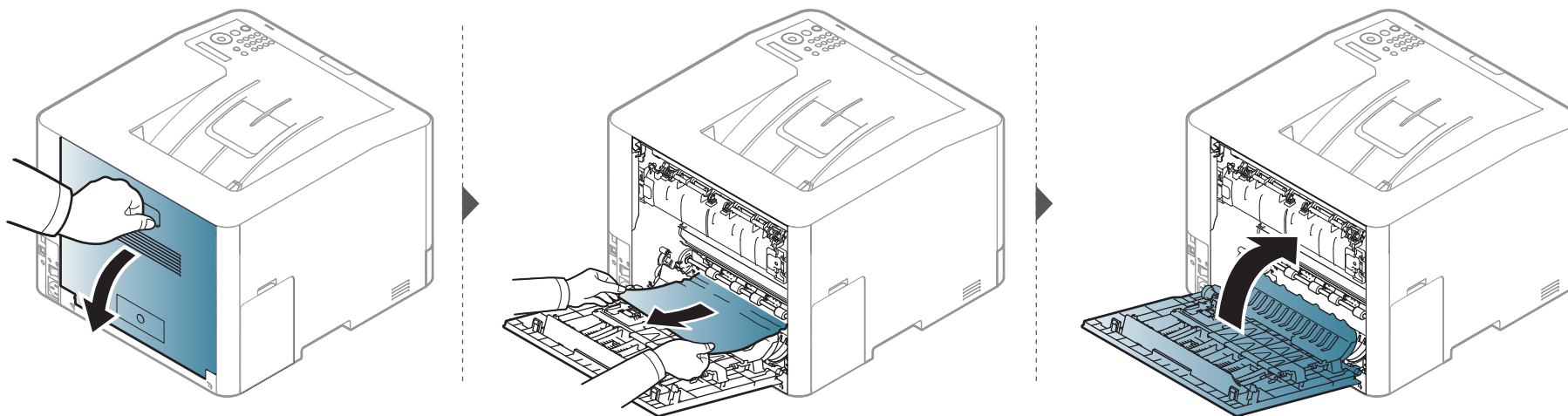

Удаление замятой бумаги

В области выхода бумаги

CLP-41x series/C181x series



При работе область термофиксатора сильно нагревается. При извлечении бумаги из устройства соблюдайте осторожность.

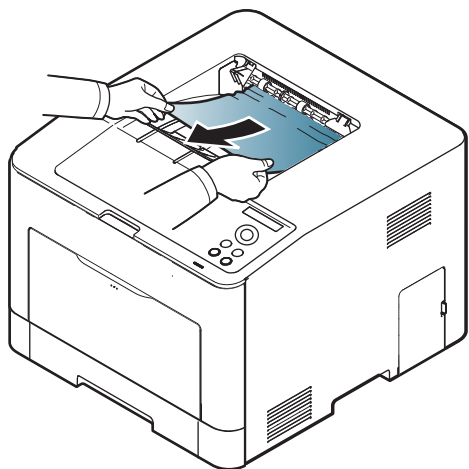

Удаление замятой бумаги

Если бумага в этой области не обнаружена, переходите к следующему шагу.

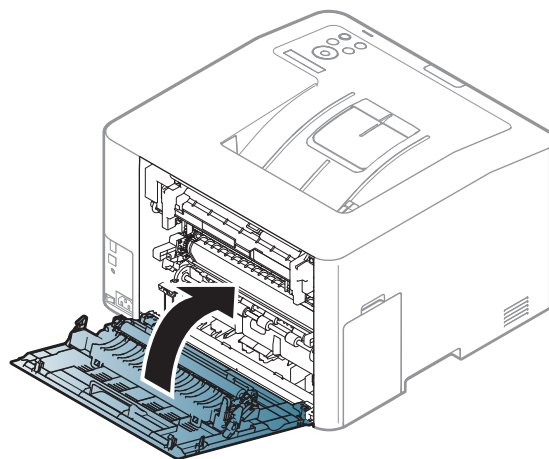
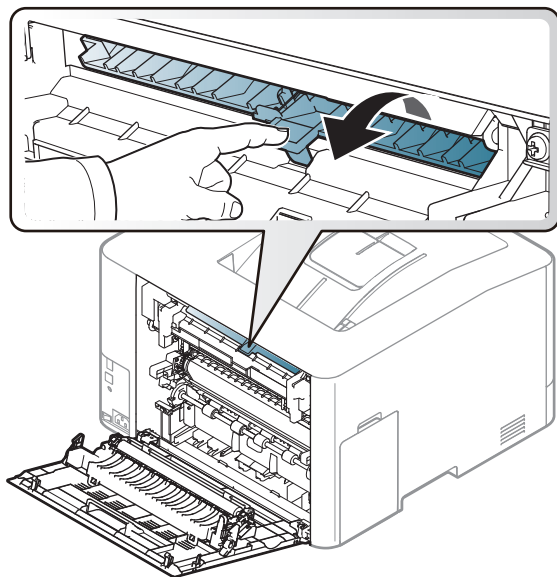
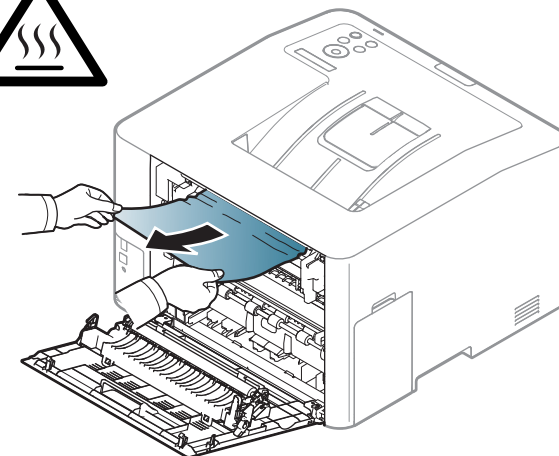
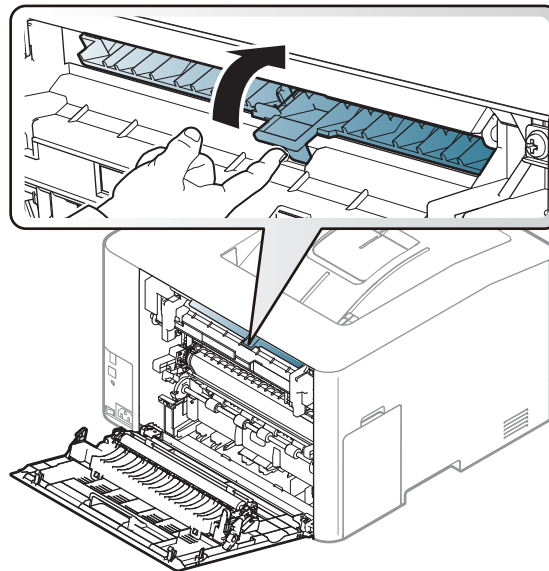
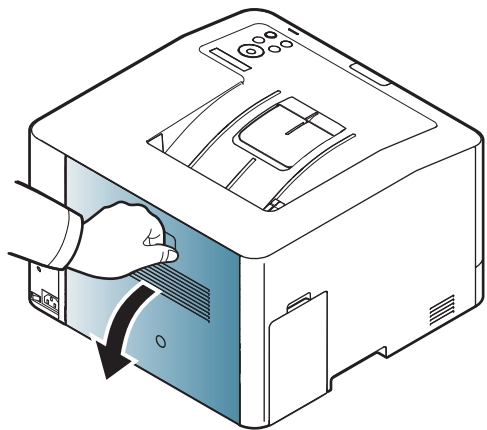

Удаление замятой бумаги

CLP-68x series



При работе область термофиксатора сильно нагревается. При извлечении бумаги из устройства соблюдайте осторожность.

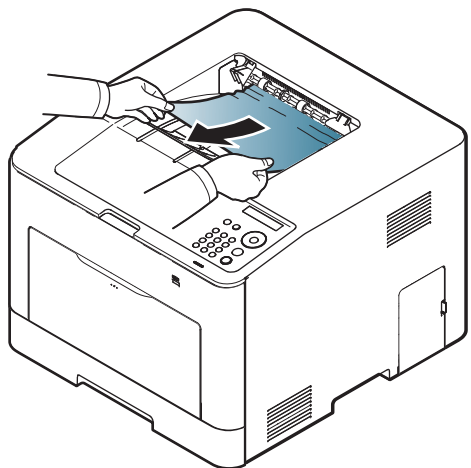

Удаление замятой бумаги

Если бумага в этой области не обнаружена, переходите к следующему шагу.

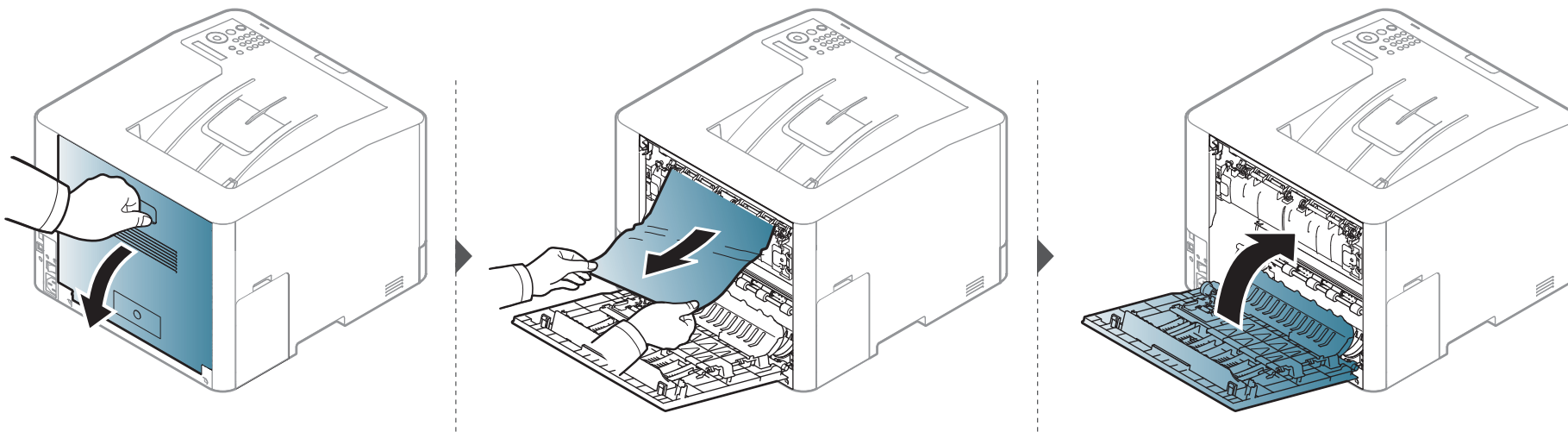

Удаление замятой бумаги

В области блока двусторонней печати (только CLP-68x series)

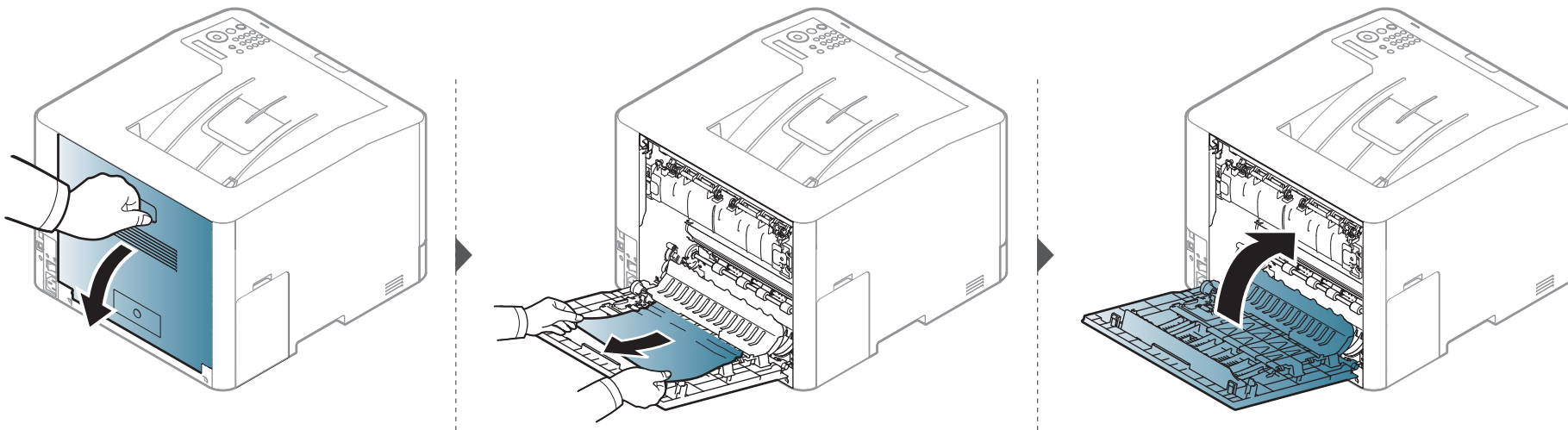





Описание индикаторов состояния

Цвет индикатора показывает текущее состояние устройства.



- Некоторые индикаторы могут различаться в зависимости от модели и региона (см. «Обзор панели управления» на стр. 25).
- Для устранения неисправности прочтите сообщение об ошибке и указания соответствующего раздела главы «Устранение неисправностей» (см. «Сведения о сообщениях на дисплее» на стр. 106).
- Также неисправность можно устранить, следуя указаниям программы Состояние принтера Samsung (см. «Работа с приложением Состояние принтера Samsung» на стр. 286).
- Если неисправность не устранена, обратитесь в службу технической поддержки.

Описание индикаторов состояния

LED	Состояние		Описание
 Состояние	Выкл		Устройство выключено.
	Зеленый	Мигает	Мигание означает, что устройство выполняет печать или прием факса.
		Вкл	<ul style="list-style-type: none"> Устройство включено и готово к использованию.
	Красный	Мигает	<ul style="list-style-type: none"> Произошла несущественная ошибка, и устройство ожидает ее сброса. Прочтите сообщение на дисплее. После сброса ошибки устройство продолжит выполнение операции. В картридже осталось небольшое количество тонера. Предположительный срок службы картриджа^a истекает. Приготовьте новый картридж для замены. Качество печати можно временно улучшить путем перераспределения тонера (см. «Перераспределение тонера» на стр. 70).^b
Вкл		<ul style="list-style-type: none"> Предположительный срок службы картриджа почти истек^a Рекомендуется заменить картридж с тонером (см. «Замена картриджа» на стр. 72). Открыта крышка. Закройте крышку. При получении или печати данных в лотке отсутствует бумага. Загрузите бумагу в лоток Работа устройства остановлена из-за серьезной ошибки. Прочтите сообщение на дисплее (см. «Сведения о сообщениях на дисплее» на стр. 106). Произошло замятие бумаги (см. «Удаление замятой бумаги» на стр. 91). 	
 WPS ^b  Wi-Fi ^b	Синий	Мигает	Идет подключение устройства к беспроводной сети.
		Вкл	Идет подключение устройства к беспроводной сети (см. «Настройка беспроводной сети» на стр. 169).
		Выкл	Устройство отключено от беспроводной сети.
 (Питание)	Синий	Вкл	Устройство находится в режиме энергосбережения.
		Выкл	Устройство находится в режиме готовности или выключено.

Описание индикаторов состояния

LED	Состояние		Описание
Экономия	Зеленый	Вкл	Режим Экопечати включен (см. «Экопечать» на стр. 55).
		Выкл	Режим Экопечати выключен.

a. Расчетный срок службы картриджа определяется средним количеством отпечатков согласно стандарту ISO/IEC 19798. Фактический ресурс, исчисляемый в страницах, зависит от условий эксплуатации, площади изображений, интервала печати, типа и размера материалов для печати. Даже если индикатор загорается красным и принтер прекращает печать, в картридже может оставаться некоторое количество тонера.

b. Некоторые индикаторы могут различаться в зависимости от модели и региона (см. «Обзор панели управления» на стр. 25).

Сведения о сообщениях на дисплее

Сообщения на дисплее панели управления содержат информацию о состоянии устройства и ошибках печати. В таблице ниже приведены объяснения этих сообщений и сведения о способах устранения неполадок.



- Также неисправность можно устранить, следуя указаниям программы Состояние принтера (см. «Работа с приложением Состояние принтера Samsung» на стр. 286).
- Если сообщение отсутствует в таблице, выключите и вновь включите питание устройства и повторите попытку выполнить печать. Если неисправность не устранена, обратитесь в службу технической поддержки.
- Обращаясь в службу технической поддержки, сообщите специалисту текст сообщения об ошибке.
- Некоторые сообщения могут не отображаться на дисплее в зависимости от параметров или моделей.
- [номер ошибки] обозначает номер ошибки.
- [тип лотка] обозначает номер лотка.
- [тип материала для печати] обозначает тип материала для печати.
- [размер материала для печати] обозначает размер материала для печати.
- [color] указывает на цвет тонера.

Сообщения, связанные с замятием

Сообщение	Значение	Рекомендуемые действия
Замятие в области выхода	Замятие бумаги в области выхода.	Устраните замятие бумаги (см. «В области выхода бумаги» на стр. 98).
Замятие внутри устр.	Замятие бумаги внутри принтера.	Устраните замятие бумаги (см. «Замятие внутри устройства» на стр. 97).
Замятие в лотке 1	Замятие бумаги в лотке.	Устраните замятие бумаги (см. «Замятие в лотке 1» на стр. 91).
Замятие в лотке 2	Произошло замятие бумаги в дополнительном лотке.	Устраните замятие бумаги (см. «В дополнительном лотке (только CLP-68x series)» на стр. 92).
Замятие в МЦЛ	Замятие бумаги в многоцелевом лотке.	Устраните замятие бумаги (см. «CLP-68x series» на стр. 95).

Сведения о сообщениях на дисплее

Сообщение	Значение	Рекомендуемые действия
Замятие/нет бум.	<ul style="list-style-type: none">Замятие бумаги в области лотка ручной подачи.В лотке нет бумаги.	<ul style="list-style-type: none">Устраните замятие бумаги (см. «CLP-41x series/C181x series» на стр. 94).Загрузите бумагу в лоток (см. «многоцелевой лоток (или лоток ручной подачи)» на стр. 43).
Замятие в блока двус. печ.	При двусторонней печати произошло замятие бумаги. Относится только к принтерам, которые поддерживают эту возможность.	Устраните замятие бумаги (см. «В области блока двусторонней печати (только CLP-68x series)» на стр. 102).

Сообщения, относящиеся к тонеру

Сообщение	Значение	Рекомендуемые действия
Установить[цвет] карт. с тонером	Картридж с тонером не установлен.	Переустановите картридж с тонером.
	Картридж с тонером не обнаружен	Переустановите картридж с тонером два-три раза, чтобы убедиться в том, что он установлен правильно. Если проблема не устранена, обратитесь в службу технической поддержки.
Несовместимый [цвет] картридж	Защитная пленка с картриджа не удалена.	Снимите с картриджа защитную пленку. См. Краткое руководство по установке, которое входит в комплект поставки.
	Указанный картридж не предназначен для данного устройства.	Установите оригинальный картридж Samsung (см. «Замена картриджа» на стр. 72).

Сведения о сообщениях на дисплее

Сообщение	Значение	Рекомендуемые действия
Подгот. тонер ▼	В указанном картридже осталось небольшое количество тонера. Предположительный срок службы картриджа ^а истекает.	Необходимо подготовить новый картридж для замены. Качество печати можно временно улучшить путем перераспределения тонера (см. «Перераспределение тонера» на стр. 70).

Сообщение	Значение	Рекомендуемые действия
Замените карт. ▼	Приблизительный срок службы указанного картриджа с тонером почти истек ^а .	<ul style="list-style-type: none"> Выберите Остановить или Продолжить, как показано на панели управления. Если выбрать пункт Остановить, устройство прекратит печать. При выборе Продолжить печать не будет остановлена, но ее качество не гарантируется. Для обеспечения наилучшего качества печати замените картридж на новый при появлении этого сообщения. Дальнейшее использование картриджа может привести к ухудшению качества печати (см. «Замена картриджа» на стр. 72).
	Приблизительный срок службы указанного картриджа с тонером истек ^а .	Замените картридж с тонером (см. «Замена картриджа» на стр. 72).

а. Предположительный срок службы картриджа определяется средним количеством отпечатков и соответствует стандарту ISO/IEC 19798 (см. «Расходные материалы в наличии» на стр. 65). Количество страниц зависит от условий эксплуатации, площади изображений, интервала печати, типа и размера материала для печати. Даже когда появляется сообщение о необходимости заменить картридж, в нем может оставаться некоторое количество тонера.

Сведения о сообщениях на дисплее



Компания Samsung не рекомендует использовать неоригинальные картриджи Samsung, включая повторно заправленные или восстановленные картриджи с тонером. Кроме того, компания Samsung не гарантирует качественную печать при использовании неоригинальных картриджей Samsung. В случае, если использование не оригинального картриджа Samsung послужило причиной поломки устройства, ремонт и обслуживание по гарантии не предоставляются.

Сообщения, относящиеся лотку

Сообщение	Значение	Рекомендуемые действия
нет бумаги в[номер лотка]	В указанном лотке отсутствует бумага.	Загрузите бумагу в лоток (см. «Загрузка бумаги в лоток» на стр. 40).
Замятие /нет бум.	<ul style="list-style-type: none">Замятие бумаги в области лотка ручной подачи.В лотке нет бумаги.	<ul style="list-style-type: none">Устраните замятие бумаги (см. «CLP-41x series/C181x series» на стр. 94).Загрузите бумагу в лоток (см. «многоцелевой лоток (или лоток ручной подачи)» на стр. 43).

Сведения о сообщениях на дисплее

Сообщения, относящиеся к сети

Сообщение	Значение	Рекомендуемые действия
Ошибка подкл. Конфликт IP	Выбранный IP-адрес уже существует.	Убедитесь в уникальности назначенного IP-адреса или получите новый IP-адрес.
Беспроводной беспроводн. сети	Беспроводной модуль не установлен.	Выключите и включите устройство, а затем повторите попытку печати. Если проблема не устраняется, обратитесь в службу технической поддержки.
Ошибка сети 802.1x	Ошибка аутентификации.	Проверьте протокол сетевой идентификации. Если устранить проблему не удастся, обратитесь к системному администратору.

Прочие сообщения

Сообщение	Значение	Рекомендуемые действия
Настр. Подбора цветов...	Принтер выполняет регулировку совмещения цветов.	Подождите несколько минут.
Идет калибровка плотности изобр.	Устройство выполняет регулировку плотности изображения.	Подождите несколько минут.
Закройте крышку	Крышка закрыта неплотно.	Закройте крышку до щелчка.
Ошибка [номер помилки] Установить[color]т онер	Указанный картридж с тонером установлен неправильно или загрязнен соединительный разъем.	Переустановите картридж Samsung два-три раза, чтобы убедиться в том, что он установлен правильно. Если проблема не устраняется, обратитесь в службу технической поддержки.

Сведения о сообщениях на дисплее

Сообщение	Значение	Рекомендуемые действия
Ошибка [номер ошибки] Выкл. и вкл.уст.	Устройство неуправляемо.	Выключите и включите устройство, а затем повторите попытку печати. Если проблема не устраняется, обратитесь в службу технической поддержки.
Ошибка [номер ошибки] Обр.за поддерж.		
Уст. блок ленты переноса	Не установлена транспортная лента.	Установите оригинальную транспортную ленту Samsung.
Несовм. лента переноса	Лента переноса не подходит для данного устройства.	Установите оригинальный блок Samsung, предназначенный для Вашего устройства.
Уст. контейнер сбора тонера	Не установлен контейнер для отработанного тонера.	Установите оригинальный контейнер Samsung.
Неподх. темп-ра среды. Перем.устр	Температура помещения, в котором находится устройство, не соответствует условиям эксплуатации.	Перенесите устройство в помещение с соответствующей температурой.

Сообщение	Значение	Рекомендуемые действия
Вых. лоток зап. Извлеките бумагу	Выходной лоток заполнен.	Как только из выходного лотка будет извлечена бумага, устройство возобновит печать. Если проблему устранить не удалось, обратитесь в службу технической поддержки.
Подг. новый ленту переноса	Срок службы транспортной ленты заканчивается.	Замените транспортную ленту. Если проблема не устраняется, обратитесь в службу технической поддержки.
Установите новый ленту переноса	Закончился срок службы транспортной ленты.	
Рес. термофикс. на исходе	Срок службы термофиксатора заканчивается.	Замените термофиксатор. Если проблема не устраняется, обратитесь в службу технической поддержки.
Установите новый Термофиксатор	Срок службы термофиксатора заканчивается.	

Сведения о сообщениях на дисплее

Сообщение	Значение	Рекомендуемые действия
<ul style="list-style-type: none">Установите новый рол.под.лотка 1Установите новый рол.под.лотка 2	<p>Срок службы ролика подачи заканчивается.</p> <p>Срок службы ролика подачи заканчивается.</p>	Замените ролик подачи, Если проблема не устраняется, обратитесь в службу технической поддержки.
Ошибка ленты переноса	Передаточный ремень неуправляем.	Выключите и включите устройство, а затем повторите попытку печати. Если проблема не устраняется, обратитесь в службу технической поддержки.
Конт. заполнен Уст. новый	Контейнер сбора тонера переполнен.	Замените контейнер сбора тонера



5. Приложение

Данная глава содержит технические характеристики продукции и информацию об общепринятых нормах.

- **Технические характеристики** 114
- **Нормативная информация** 128
- **Авторские права** 141



Технические характеристики

Общие характеристики



Технические характеристики могут быть изменены без предварительного уведомления. Для получения последней информации посетите www.samsung.com.

Элементы		Описание
Размеры ^a	Ширина x длина x высота	<ul style="list-style-type: none">• CLP-41x series/C181x series: 264 x 417 x 423 мм• CLP-68x series: 420 x 452,5 x 311,3 мм
	Устройство с расходными материалами	<ul style="list-style-type: none">• CLP-41x series/C181x series: 16,62 кг• CLP-68x series: 20,15 кг
Уровень шума ^{b c}	Режим готовности	менее 32 дБА
	Режим печати	<ul style="list-style-type: none">• CLP-41x series/C181x series: менее 50 дБА• CLP-68x series: менее 52 дБА
Температура	Эксплуатация	от 10 до 30 °C
	Хранение (в упаковке)	От -20 до 40 °C
Относительная влажность	Эксплуатация	от 20 до 80%
	Хранение (в упаковке)	от 10 до 90%

Технические характеристики

Элементы		Описание
Номинальная мощность ^d	Модели 110 В	110 - 127 В переменного тока
	Модели 220 В	220 - 240 В переменного тока
Потребляемая мощность	Обычный режим работы	<ul style="list-style-type: none"> • CLP-41x series/C181x series: менее 380 Вт • CLP-68x series: менее 450 Вт
	Режим готовности	<ul style="list-style-type: none"> • CLP-41x series/C181x series: менее 50 Вт • CLP-68x series: менее 14 Вт
	Режим экономии энергии ^e	<ul style="list-style-type: none"> • CLP-41xN/CLP-68xND: менее 1,0 Вт • CLP-41xNW/C181xW: менее 2,6 Вт (Wi-Fi Direct выкл.: менее 1,5 Вт) • CLP-68xDW: менее 2,0 Вт
	Отключение питания ^f	менее 0,1 Вт
Беспроводная ^g	Модуль	SPW-B4319U

a. Размеры и вес указаны без учета других аксессуаров.

b. Уровень звукового давления согласно ISO 7779. Тестовая конфигурация: обычные условия установки, бумага размера A4, односторонняя печать.

c. Только для Китая Если шум от оборудования превышает 63 дБ (А), оборудование следует размещать только в зонах, рекомендованных независимыми экспертами.

d. Точные величины напряжения (В), частоты (Гц) и типа тока (А) см. на этикетке на корпусе устройства.

e. На потребление энергии в режиме экономии энергии влияет состояние устройства, настройки и рабочее окружение.

f. Потребление энергии можно полностью отключить, только отсоединив кабель питания.

g. Только для моделей, оснащённых беспроводной связью (см. «Функции различных моделей» на стр. 8).

Технические характеристики

Характеристики материала для печати

Тип	Формат	Размеры	Плотность/емкость ^a			
			CLP-41x series C181x series		CLP-68x series	
			Лоток 1	Лоток ручной подачи	Лоток 1/дополнительный лоток	Многоцелевой лоток
Обычная бумага ^{b c}	Letter	216 x 279 мм	от 70 до 89 г/м ² • 250 листов бумаги плотностью 80 г/м ²	от 70 до 89 г/м ² • 1 лист	от 70 до 90 г/м ² • Лоток1: 250 листов бумаги плотностью 80 г/м ² • Дополнительный лоток: 520 листов бумаги плотностью 80 г/м ²	от 70 до 90 г/м ² • 50 листов
	Legal	216 x 356 мм				
	US Folio	216 x 330 мм				
	A4	210 x 297 мм				
	Oficio	216 x 343 мм				
	JIS B5	182 x 257 мм				
	ISO B5	176 x 250 мм				
	Executive	184 x 267 мм				
	Statement	140 x 216 мм				
	A5	148 x 210 мм				
	A6	105 x 148 мм	от 70 до 89 г/м ² • 150 листов бумаги плотностью 80 г/м ²		от 70 до 90 г/м ² • 150 листов бумаги плотностью 80 г/м ² Недоступно для дополнительного лотка	

Технические характеристики

Тип	Формат	Размеры	Плотность/емкость ^a			
			CLP-41x series C181x series		CLP-68x series	
			Лоток 1	Лоток ручной подачи	Лоток 1/дополнительный лоток	Многоцелевой лоток
Конверт	Конверт Monarch	98 x 191 мм	от 75 до 90 г/м ² • 20 листов	от 75 до 90 г/м ² • 1 лист	от 75 до 90 г/м ² • 20 листов Недоступно для дополнительного лотка	от 75 до 90 г/м ² • 5 листов
	Конверт 10	105 x 241 мм				
	Конверт 9	98 x 225 мм				
	Конверт DL	110 x 220 мм				
	Конверт C5	162 x 229 мм				
	Конверт C6	114 x 162 мм				
Плотная бумага ^{b c}	См. раздел, посвященный обычной бумаге	См. раздел, посвященный обычной бумаге	От 90 до 104 г/м ² • 50 листов бумаги плотностью 105 г/м ²	От 90 до 104 г/м ² • 1 лист	От 91 до 105 г/м ² • 50 листов бумаги плотностью 105 г/м ²	От 91 до 105 г/м ² • 10 листов
Плотная бумага ^{b c}	См. раздел, посвященный обычной бумаге	См. раздел, посвященный обычной бумаге	от 164 до 220 г/м ² • 50 листов бумаги плотностью 220 г/м ²	от 164 до 220 г/м ² • 1 лист	от 164 до 220 г/м ² • 50 листов бумаги плотностью 220 г/м ² Недоступно для дополнительного лотка	от 164 до 220 г/м ² • 10 листов

Технические характеристики

Тип	Формат	Размеры	Плотность/емкость ^a			
			CLP-41x series C181x series		CLP-68x series	
			Лоток 1	Лоток ручной подачи	Лоток 1/дополнительный лоток	Многоцелевой лоток
Тонкая бумага	См. раздел, посвященный обычной бумаге	См. раздел, посвященный обычной бумаге	от 60 до 69 г/м ² • 250 листов бумаги плотностью 70 г/м ²	от 60 до 69 г/м ² • 1 лист	от 60 до 70 г/м ² • 250 листов бумаги плотностью 70 г/м ²	от 60 до 70 г/м ² • 50 листов
Хлопковая бумага, цветная бумага, бланки	См. раздел, посвященный обычной бумаге	См. раздел, посвященный обычной бумаге	от 75 до 90 г/м ² • 250 листов бумаги плотностью 80 г/м ²	от 75 до 90 г/м ² • 1 лист	от 75 до 90 г/м ² • 250 листов бумаги плотностью 80 г/м ² Недоступно для дополнительного лотка	от 75 до 90 г/м ² • 50 листов
Вторичная	См. раздел, посвященный обычной бумаге	См. раздел, посвященный обычной бумаге	от 70 до 90 г/м ² • 250 листов бумаги плотностью 80 г/м ²	от 70 до 90 г/м ² • 1 лист	от 70 до 90 г/м ² • 250 листов бумаги плотностью 80 г/м ²	от 70 до 90 г/м ² • 50 листов
Прозрачная пленка	Letter, A4	См. раздел, посвященный обычной бумаге	от 138 до 146 г/м ² • 50 листов	от 138 до 146 г/м ² • 1 лист	от 138 до 146 г/м ² • 50 листов Недоступно для дополнительного лотка	от 138 до 146 г/м ² • 10 листов

Технические характеристики

Тип	Формат	Размеры	Плотность/емкость ^a			
			CLP-41x series C181x series		CLP-68x series	
			Лоток 1	Лоток ручной подачи	Лоток 1/дополнительный лоток	Многоцелевой лоток
Наклейки ^d	Letter, Legal, US Folio, A4, JIS B5, ISO B5, Executive, A5	См. раздел, посвященный обычной бумаге	от 120 до 150 г/м ² • 50 листов	от 120 до 150 г/м ² • 1 лист	от 120 до 150 г/м ² • 50 листов Недоступно для дополнительного лотка	от 120 до 150 г/м ² • 10 листов
Картон ^{b c}	Letter, Legal, US Folio, A4, JIS B5, ISO B5, Executive, A5	См. раздел, посвященный обычной бумаге	От 121 до 163 г/м ² • 50 листов	От 121 до 163 г/м ² • 1 лист	От 121 до 163 г/м ² • 50 листов	От 121 до 163 г/м ² • 10 листов  Поддерживается формат Index card (3 x 5)
Высокосортная бумага	См. раздел, посвященный обычной бумаге	См. раздел, посвященный обычной бумаге	От 105 до 120 г/м ² • 50 листов	От 105 до 120 г/м ² • 1 лист	От 105 до 120 г/м ² • 50 листов	От 105 до 120 г/м ² • 10 листов

Технические характеристики

Тип	Формат	Размеры	Плотность/емкость ^a			
			CLP-41x series C181x series		CLP-68x series	
			Лоток 1	Лоток ручной подачи	Лоток 1/дополнительный лоток	Многоцелевой лоток
Архивная, с перфорацией, фирменный бланк	См. раздел, посвященный обычной бумаге	См. раздел, посвященный обычной бумаге	<ul style="list-style-type: none"> • 250 листов 	<ul style="list-style-type: none"> • 1 лист 	<ul style="list-style-type: none"> • 250 листов 	<ul style="list-style-type: none"> • 50 листов
Глянцевая фото-бумага ^b	Letter, A4, Postcard 4x6	См. раздел, посвященный обычной бумаге	От 111 до 130 г/м ² <ul style="list-style-type: none"> • 30 листов 	От 111 до 130 г/м ² <ul style="list-style-type: none"> • 1 лист 	От 111 до 130 г/м ² для лотка <ul style="list-style-type: none"> • Лоток1: 30 листов • Дополнительный лоток: 50 листов 	От 111 до 130 г/м ² <ul style="list-style-type: none"> • 5 листов
		См. раздел, посвященный обычной бумаге	От 131 до 175 г/м ² <ul style="list-style-type: none"> • 30 листов 	От 131 до 175 г/м ² <ul style="list-style-type: none"> • 1 лист 	От 131 до 175 г/м ² <ul style="list-style-type: none"> • Лоток1: 30 листов • Дополнительный лоток: 50 листов 	От 131 до 175 г/м ² <ul style="list-style-type: none"> • 5 листов
		См. раздел, посвященный обычной бумаге	От 176 до 220 г/м ² <ul style="list-style-type: none"> • 30 листов 	От 176 до 220 г/м ² <ul style="list-style-type: none"> • 1 лист 	От 176 до 220 г/м ² <ul style="list-style-type: none"> • Лоток1: 30 листов • Дополнительный лоток: 50 листов 	От 176 до 220 г/м ² <ul style="list-style-type: none"> • 5 листов

Технические характеристики

Тип	Формат	Размеры	Плотность/емкость ^a			
			CLP-41x series C181x series		CLP-68x series	
			Лоток 1	Лоток ручной подачи	Лоток 1/дополнительный лоток	Многоцелевой лоток
Минимальный размер (нестандартный)		<ul style="list-style-type: none"> • Лоток 1: 98 x 127 мм • Дополнительный лоток: 148,5 x 210 мм • Многоцелевой лоток/ Лоток ручной подачи: 76 x 127 мм 	От 60 до 220 г/м ²	От 60 до 220 г/м ²	<ul style="list-style-type: none"> • От 60 до 220 г/м² для лотка1. • От 60 до 163 г/м² для дополнительного лотка 	От 60 до 220 г/м ²
Максимальный размер (нестандартный)		216 x 356 мм				

a. Максимальная емкость зависит от толщины и плотности материалов, а также от условий окружающей среды.

b. Post card 4 x 6 поддерживается в лотке1, лотке ручной подачи или многоцелевом лотке.

c. Index card (3 x 5) поддерживается в лотке ручной подачи или многоцелевом лотке.

d. Гладкость наклеек для этого устройства составляет 100–250 (sheffield). Это число обозначает величину гладкости.

Технические характеристики

Системные требования

Microsoft® Windows®

Операционная система	Требования (рекомендуемые)		
	ЦП	ОЗУ	Свободное место на жестком диске
Windows® XP	Intel® Pentium® III 933 МГц (Pentium IV 1 ГГц)	128 Мб (256 Мб)	1,5 Гб
Windows Server® 2003	Intel® Pentium® III 933 МГц (Pentium IV 1 ГГц)	128 Мб (512 Мб)	1,25 Гб–2 Гб
Windows Server® 2008	Intel® Pentium® IV 1 ГГц (Pentium IV 2 ГГц)	512 Мб (2 Гб)	10 Гб
Windows Vista®	Intel® Pentium® IV 3 ГГц	512 Мб (1 Гб)	15 Гб
Windows® 7	32- или 64-разрядный процессор Intel® Pentium® IV 1ГГц или более мощный	1 Гб (2 Гб)	16 Гб
	<ul style="list-style-type: none">• Видеоадаптер с объемом памяти 128 Мб и поддержкой DirectX® 9 (для темы Aero).• Дисковод DVD-R/W.		
Windows Server® 2008 R2	Процессоры Intel® Pentium® IV 1.4 ГГц (x64) (2 Гб или более быстрые)	512 Мб (2 Гб)	10 Гб
Windows® 8	32- или 64-разрядный процессор Intel® Pentium® IV 1ГГц или более мощный	2 Гб	20 Гб
Windows® 8.1	<ul style="list-style-type: none">• Видеоадаптер с объемом памяти 128 Мб и поддержкой DirectX® 9 (для темы Aero).• Дисковод DVD-R/W.		

Технические характеристики

Операционная система	Требования (рекомендуемые)		
	ЦП	ОЗУ	Свободное место на жестком диске
Windows Server® 2012 Windows Server® 2012 R2	Процессоры Intel® Pentium® IV 1.4 ГГц (x64) (2 ГГц и более быстрые)	512 Мб (2 Гб)	32 Гб



- Минимальным требованием для всех операционных систем Windows является наличие Internet Explorer 6.0 или более поздней версии.
- Для установки программного обеспечения необходимо иметь права администратора.
- С данным устройством совместима **Windows Terminal Services**.

Mac

Операционная система	Требования (рекомендуемые)		
	ЦП	ОЗУ	Свободное место на жестком диске
Mac OS X 10.4^a	<ul style="list-style-type: none">• Процессор Intel®• PowerPC G4/G5	<ul style="list-style-type: none">• 128 Мб для системы Mac на базе процессора PowerPC (512 Мб)• 512 Мб для системы Mac на базе процессора Intel (1 Гб)	1 Гб
Mac OS X 10.5	<ul style="list-style-type: none">• Процессор Intel®• PowerPC G4/G5 с тактовой частотой не менее 867 МГц	512 Мб (1 Гб)	1 Гб

Технические характеристики

Операционная система	Требования (рекомендуемые)		
	ЦП	ОЗУ	Свободное место на жестком диске
Mac OS X 10.6	<ul style="list-style-type: none">Процессор Intel®	1 Гб (2 Гб)	1 Гб
Mac OS X 10.7 — 10.9	<ul style="list-style-type: none">Процессор Intel®	2 Гб	4 Гб

а. Только CLP-41x series/CLP-68x series.

Linux

Элементы	Требования
Операционная система	Red Hat Enterprise Linux 5, 6 Fedora 11, 12, 13, 14, 15, 16, 17, 18, 19 openSUSE 11.0, 11.1, 11.2, 11.3, 11.4, 12.1, 12.2, 12.3 Ubuntu 10.04, 10.10, 11.04, 11.10, 12.04, 12.10, 13.04 SUSE Linux Enterprise Desktop 10, 11 Debian 5.0, 6.0, 7.0, 7.1 Mint 13, 14 , 15
ЦП	Pentium IV 2,4 ГГц (Intel Core™2)
ОЗУ	512 Мб (1 Гб)
Свободное место на жестком диске	1 Гб (2 Гб)

Технические характеристики

Unix

Элементы	Требования
Операционная система	Sun Solaris 9, 10, 11 (x86, SPARC) HP-UX 11.0, 11i v1, 11i v2, 11i v3 (PA-RISC, Itanium) IBM AIX 5.1, 5.2, 5.3, 5.4, 6.1, 7.1 (PowerPC)
Свободное место на жестком диске	До 100 Мб

Технические характеристики

Сетевое окружение



Только для моделей, оснащённых беспроводной связью и сетевой картой (см. «Функции различных моделей» на стр. 8).

Для использования устройства в сети необходимо настроить для него сетевые протоколы. В следующей таблице указаны поддерживаемые устройством параметры сетевого окружения.

Элементы	Технические характеристики
Сетевой интерфейс	<ul style="list-style-type: none">• Проводной сетевой интерфейс Ethernet 10/100/1000 Base TX• Беспроводной интерфейс 802.11b/g/n
Сетевая операционная система	<ul style="list-style-type: none">• Windows® XP, Windows Server® 2003, Windows Vista®, Windows® 7, Windows® 8, Windows Server® 2008 R2• различные версии ОС Linux• Mac OS X 10.4 -10.9 (для Mac OS X 10.4: Только CLP-41x series/CLP-68x series)• UNIX OS
Сетевые протоколы	<ul style="list-style-type: none">• TCP/IPv4• DHCP, BOOTP• DNS, WINS, Bonjour, SLP, UPnP• Стандартная печать TCP/IP (RAW), LPR, IPP, WSD, AirPrint, Google Cloud Print, ThinPrint• SNMPv 1/2/3, HTTP, IPSec;• TCP/IPv6 (DHCP, DNS, стандартная печать TCP/IP, LPR, SNMPv 1/2/3, HTTP, IPSec)

Технические характеристики

Элементы	Технические характеристики
Безопасность беспроводной сети	<ul style="list-style-type: none">• Проверка подлинности: открытая система, общий ключ, персональный/корпоративный WPA, корпоративный/персональный WPA2• Шифрование: WEP64, WEP128, TKIP, AES

Нормативная информация

Данное устройство разработано для обычной рабочей среды и сертифицировано несколькими нормативными положениями.

Уведомление о безопасности лазерного устройства

Данное устройство сертифицировано в США и соответствует требованиям параграфа J главы 1 сборника № 21 федеральных норм и правил Министерства здравоохранения и социального обеспечения для лазерных устройств класса I (1). В других странах данный принтер сертифицирован как лазерное устройство класса I, соответствующее требованиям Международной электротехнической комиссии IEC 60825-1: 2007.

Лазерные устройства класса I не считаются опасными. Блок лазера и принтер сконструированы таким образом, что во время нормальной работы или технического обслуживания воздействие лазерного излучения на человека не превышает уровня, соответствующего классу I.

Осторожно!

Не используйте и не обслуживайте устройство, если с блока лазерного сканирования снята защитная крышка: невидимый отраженный луч может повредить глаза.

При эксплуатации изделия соблюдайте перечисленные ниже основные меры предосторожности во избежание пожара, поражения электрическим током или травмирования.

	CAUTION - CLASS 3B. INVISIBLE LASER RADIATION WHEN OPEN. AVOID EXPOSURE TO THE BEAM.
	DANGER - INVISIBLE LASER RADIATION WHEN OPEN. AVOID DIRECT EXPOSURE TO BEAM.
	DANGER - KLASSE 3B. UNSICHTBARE LASERSTRAHLUNG, WENN OFFEN. STRAHLENAUSSETZUNG VERMEIDEN.
	VORSICHT - UNSICHTBARE LASERSTRAHLUNG KLASSE 3 B, WENN ABDECKUNG GEÖFFNET. NICHT DEM STRAHL AUSSETZEN.
	ATTENZIONE - CLASSE 3B. RADIZIONI LASER INVISIBILI CON IL DISPOSITIVO APERTO. EVITARE L'ESPOSIZIONE AL RAGGIO.
	PRECAUCIÓN - RADIACIÓN LÁSER INVISIBLE DE CLASE 3B PRESENTE AL ABRIR. EVITE LA EXPOSICIÓN AL HAZ.
	PERIGO - CLASSE 3B. RADIAÇÃO LASER INVISÍVEL AO ABRIR. EVITE EXPOSIÇÃO DIRECTA AO FEIXE.
	GEVAAR - KLASSE 3B. ONZICHTBARE LASERSTRALING INDIEN GEOPEND. VERMIJD BLOOTSTELLING AAN DE STRAAL.
	ADVARSEL - KLASSE 3B. USYNLIG LASERSTRÅLING VED ÅBNING. UNDGÅ UDSÆTTELSE FOR STRÅLING.
	ADVARSEL - KLASSE 3B. USYNLIG LASERSTRÅLING NÅR DEKSEL ÅPNES. UNNGÅ EKSPONERING FOR STRÅLEN.
	VARNING - KLASS 3B OSYNLIG LASERSTRÅLNING NÅR DENNA DEL ÄR ÖPPNAD. STRÅLEN ÄR FARLIG.
	VAROITUS - LUOKAN 3B NÄKYMÄTTÖMÄLLE LASER-SÄTEILYÄ AVATTUNA. VÄLTÄ ALTISTUMISTA SÄTEELLE.
	注 意 - CLASS 3B. 严禁打开，以免被不可见激光辐射泄漏灼伤
	주 의 - 열리면 등급 3B 비가시 레이저 방사선 이 방출됩니다. 광선에 노출을 피하십시오.

Нормативная информация

Озон и вопросы безопасности



Выброс озона устройством составляет 0,1 миллионную часть. Поскольку озон тяжелее воздуха, устройство следует устанавливать в хорошо проветриваемом помещении.

Утилизация



При переработке и утилизации упаковки данного устройства следует соблюдать нормы охраны окружающей среды.

Энергосбережение



В данном устройстве используется современная технология энергосбережения, позволяющая снизить потребление энергии в неработающем состоянии.

Если в течение длительного времени принтер не получает данных, потребление им электроэнергии автоматически снижается.

ENERGY STAR и логотип ENERGY STAR являются зарегистрированными в США товарными знаками.

Дополнительную информацию о программе ENERGY STAR см. на веб-сайте <http://www.energystar.gov>.

Модели, имеющие сертификат ENERGY STAR, снабжены маркировкой ENERGY STAR на корпусе. Проверьте, обладает ли ваше устройство сертификатом ENERGY STAR.

Нормативная информация

Только для Китая

回收和再循环

为了保护环境，我公司已经为废弃的产品建立了回收和再循环系统。我们会为您无偿提供回收同类废旧产品的服务。当您废弃您正在使用的产品时，请您及时与授权耗材更换中心取得联系，我们会及时为您提供服务。

Веб-сайт: <http://www.samsung.com/cn/support/location/supportServiceLocation.do?page=SERVICE.LOCATION>

中国能效标识

型号	能效等级	典型能耗 (kW·h)
CLP-415N	1	1.33
CLP-415NW	1	1.78
CLP-680ND/CLP-680DW	1	1.62
Xpress C1810W	1	1.42

依据国家标准 GB 25956-2010



仅适用于海拔2000m以下地区安全使用。

《2000m 以下 9000 英尺 以下 地区 安全 使用 的 限制 》

“ 2000m 以下 地区 安全 使用 的 限制 ” 2000m 以下 地区 安全 使用 的 限制

Dan hab yungh youq gij digih haijbaz 2000 m doxroengz haenx ancienz sawjyungh.

Правильная утилизация этого изделия (электрическое и электронное оборудование)

(Действительно для стран с раздельной утилизацией отходов)



Такая маркировка на продукте, компонентах и в документации означает, что по истечении срока службы продукта и его электронных компонентов (например, зарядного устройства, гарнитуры или кабеля USB) их нельзя утилизировать вместе с другими бытовыми отходами. Во избежание причинения вреда окружающей среде и здоровью людей при неконтролируемой утилизации, а также для поддержания необходимого уровня переработки материальных ресурсов утилизируйте устройство и его компоненты отдельно от остальных отходов.

Сведения о месте и способе утилизации продукта в соответствии с нормами природоохранных органов можно получить у продавца продукта или в соответствующей государственной организации.

Корпоративным пользователям следует связаться с поставщиком продукта в соответствии с положениями контракта. Запрещается утилизировать продукт и электрические принадлежности вместе с другими производственными отходами.

Нормативная информация

Только для США

Электронные устройства подлежат специальной утилизации. Адрес ближайшего к вам центра по утилизации вы можете узнать на сайте: www.samsung.com/recyclingdirect или по телефону (877) 278 - 0799

Закон штата Калифорния № 65, предупреждение (только для США)

The California Safe Drinking Water and Toxic Enforcement Act requires the Governor of California to publish a list of chemicals known to the State of California to cause cancer or reproductive toxicity and requires businesses to warn of potential exposure to such chemicals.

WARNING: This product contains chemicals known to the State of California to cause cancer, birth defects or other reproductive harm.
This appliance can cause low-level exposure to the chemicals, which can be minimized by operating the appliance in a well ventilated area.

Излучение радиоволн

Информация Федеральной комиссии по средствам связи (FCC)

Данное устройство соответствует требованиям части 15 правил Федеральной комиссии по связи. При эксплуатации устройства должны соблюдаться указанные ниже условия.

- Данное устройство не должно создавать вредных помех.
- Оно должно воспринимать все помехи, в том числе и те, которые могут нарушить его работу.

Нормативная информация

Данное устройство прошло испытания, показавшие его соответствие ограничениям, относящимся к части 15 правил Федеральной комиссии по связи США для цифровых устройств класса В. Эти ограничения введены, чтобы в разумных пределах обеспечить защиту от вредных помех в жилых помещениях. Данное оборудование генерирует, использует и может излучать радиоволны, а в случае установки и эксплуатации с нарушением инструкций — создавать помехи в каналах радиосвязи. Однако отсутствие помех в конкретном случае установки не гарантируется. Если устройство создает помехи радио- и телевизионному приему (что можно определить путем его выключения и включения), пользователю рекомендуется попытаться устранить помехи одним из указанных ниже способов.

- Переориентировать или переместить приемную антенну.
- Увеличить расстояние между устройством и приемником.
- Подключить оборудование и приемное устройство к разным ветвям сети электропитания.
- Проконсультироваться с продавцом или специалистом по радио- или телевизионному оборудованию.



Внесение в устройство изменений, не одобренных производителем, может повлечь за собой потерю пользователем права на эксплуатацию данного устройства.

Обязательные нормы Канады в отношении радиопомех

Данная цифровая аппаратура не выходит за рамки ограничений класса В в области излучения радиопомех для цифровых устройств, установленных стандартом «Цифровая аппаратура» (ICES-003) Министерства науки и промышленности Канады.

Cet appareil numérique respecte les limites de bruits radioélectriques applicables aux appareils numériques de Classe B prescrites dans la norme sur le matériel brouilleur : « Appareils Numé », ICES-003 é'Industrie éet Sciences Canada.

Соединенные Штаты Америки

Федеральная комиссия по связи (FCC)

Направленное излучение (FCC, часть 15)

В принтер может быть встроено маломощное радиоустройство (высокочастотное устройство беспроводной связи), работающее в полосе частот 2,4 / 5 ГГц. Если в принтер не встроено такое устройство, пропустите этот раздел. Проверить наличие устройств беспроводной связи можно по этикетке устройства.

Нормативная информация

Использование устройств беспроводной связи, которые могут присутствовать в системе, в США допускается только при наличии на этикетке идентификационного номера FCC.

В соответствии с общим правилом FCC минимальное расстояние между принтером и телом человека (без учета конечностей) при работе с устройствами беспроводной связи должно составлять 20 см. При включенных устройствах беспроводной связи принтер должен находиться на расстоянии не менее 20 см от тела человека. Выходная мощность устройств беспроводной связи, которые могут быть встроены в принтер, намного ниже предельных значений воздействия высоких частот, установленных FCC.

Запрещается устанавливать передатчик рядом с другим передатчиком и использовать его с другой антенной или передатчиком.

При эксплуатации устройства должны соблюдаться два следующих условия: (1) устройство не должно создавать недопустимых помех, (2) оно должно принимать все помехи, в том числе и те, которые могут нарушить его работу.



Запрещаются ремонт и техническое обслуживание устройств беспроводной связи пользователем, а также их изменение. В случае внесения изменений в устройство беспроводной связи разрешение на его эксплуатацию аннулируется. Для технического обслуживания и ремонта устройства обращайтесь к производителю.

Положение Федеральной комиссии по связи о работе с беспроводными сетями



При установке и эксплуатации данной комбинации передатчика с антенной вблизи от антенны возможно превышение уровня воздействия высоких частот, составляющего 1 мВт/см². В связи с этим пользователь всегда должен находиться на расстоянии не менее 20 см от антенны. Запрещается устанавливать устройство рядом с другим передатчиком или передающей антенной.

Только для России

EAC TOO «SAMSUNG ELECTRONICS KZ AND CENTRAL ASIA» (САМСУНГ ЭЛЕКТРОНИКС КЗ ЭНД ЦЕНТРАЛ ЭЙЖА)
Юридический адрес:
Республика Казахстан, город Алматы, пр. Аль-Фараби, д. 36, 3,4 этажи

EAC «SAMSUNG ELECTRONICS KZ AND CENTRAL ASIA» (САМСУНГ ЭЛЕКТРОНИКС КЗ ЭНД ЦЕНТРАЛ ЭЙЖА) ЖШС
Занды мекен-жайы:
Қазақстан Республикасы, Алматы қ., Әл-Фараби даңғылы, 36, 3,4-қабаттар

Только для Германии

Das Gerät ist nicht für die Benutzung am Bildschirmarbeitsplatz gemäß Bildschirmarbeitsverordnung vorgesehen.

Нормативная информация

Только для Турции

- RoHS
EEE Yönetmeliğine Uygundur.
This EEE is compliant with RoHS.
- Bu ürünün ortalama yaşam süresi 7 yıl, garanti süresi 2 yıldır.

Только для Таиланда

Телекоммуникационное оборудование соответствует техническим требованиям NTC.

Замена вилки шнура питания (только для Великобритании)

Внимание!

Шнур питания для данного устройства оснащен стандартной вилкой (BS 1363), рассчитанной на силу тока 13 А, со встроенным плавким предохранителем на 13 А. При проверке или замене предохранителя необходимо пользоваться соответствующими плавкими предохранителями на 13 А. Затем следует поставить на место крышку предохранителя. В случае утери крышки предохранителя не пользуйтесь вилкой до приобретения другой крышки.

Для этого свяжитесь с продавцом, у которого было приобретено устройство.

Вилки на 13 А широко используются в Великобритании и подходят в большинстве случаев. Однако в некоторых зданиях (в основном старой постройки) отсутствуют стандартные розетки, рассчитанные на силу тока 13 А. В этом случае необходимо приобрести соответствующий адаптер. Не удаляйте со шнура несъемную вилку.



Если вы отрезали литую вилку, сразу же выбросите ее. Вилку запрещается подключать снова, т. к. это может привести к поражению электрическим током в том случае, если вы вставите ее в розетку.

Нормативная информация

Важное предупреждение:



Устройство необходимо заземлить.

Провода шнура питания имеют описанную ниже цветовую маркировку.

- **Желтый и зеленый:** Заземление
- **Синий:** Нейтральный
- **Коричневый:** Питание

Если цвет проводов шнура питания отличается от обозначений на вилке, выполните указанные ниже действия.

Соедините желто-зеленый провод с контактом, обозначенным буквой «E», значком заземления или пометкой желто-зеленого или зеленого цвета.

Синий провод соедините с контактом, обозначенным буквой «N» или пометкой черного цвета.

Коричневый провод соедините с контактом, обозначенным буквой «L» или пометкой красного цвета.

В вилке, переходнике или удлинителе должен быть плавкий предохранитель на 13 А.

Декларация соответствия (для стран Европы)

Сертификация

Настоящим компания Samsung Electronics заявляет о соответствии данного продукта [CLP-41xN/CLP-68xND] необходимым требованиям и прочим соответствующим положениям следующих документов: директива ЕС об электромагнитной совместимости (2004/108/EC) и Директива ЕС о низком напряжении (2006/95/EC).



Настоящим компания Samsung Electronics заявляет, что модели [CLP-41xNW/CLP-68xDW/C181xW] а соответствует требованиям и условиям Директивы R&TTE 1999/5/EC.

Декларацию о соответствии можно найти на сайте www.samsung.com. Зайдите в Support (Поддержка) > Download center (Центр загрузки) и введите имя вашего принтера (МФУ) для просмотра EuDoC.

1 января 1995: директива Совета 2006/95/EC о согласовании законов государств — членов Европейского союза, касающихся электромагнитной совместимости.

1 января 1996: Директива ЕС 2004/108/EC о согласовании законов государств — членов Европейского союза, касающихся электромагнитной совместимости.

Нормативная информация

9 марта 1999: Директива Совета 1999/5/ЕС о радиотехническом оборудовании и терминалах связи и взаимном признании их соответствия требованиям. Полный текст декларации, содержащий соответствующие директивы и стандарты, можно получить в торговом представительстве корпорации Samsung Co., Ltd.

Сертификат ЕС

Сертифицировано в соответствии с Директивой ЕС 1999/5/ЕС о радио- и телекоммуникационном оборудовании (факс)

Данное изделие Samsung сертифицировано компанией Samsung для подключения к одному разъему бытовой телефонной сети (PSTN) во всех странах ЕС согласно директиве 1999/5/ЕС. Устройство предназначено для работы в национальных телефонных сетях и системах PBX европейских стран:

в случае возникновения неполадок обращайтесь в лабораторию Euro QA Lab компании Samsung Electronics Co., Ltd.

Изделие прошло испытание на соответствие стандартам TBR21. В помощь пользователям терминального оборудования, которое соответствует данному стандарту, Европейский институт телекоммуникационных стандартов (ETSI) выпустил документ (EG 201 121), носящий рекомендательный характер, который содержит примечания и дополнительные требования для обеспечения сетевой совместимости терминалов TBR21. Изделие разработано в соответствии со всеми применимыми рекомендациями, содержащимися в этом документе, и полностью соответствует им.

Информация о соответствии требованиям Европейского Союза к радиоустройствам (для изделий с радиоустройствами, сертифицированными Европейским Союзом)

В данный принтер может быть встроено маломощное радиоустройство (беспроводное высокочастотное устройство связи), работающее в полосе частот 2,4 ГГц / 5 ГГц. Оно предназначено для использования в домашних и офисных помещениях. Если в принтер не встроено такое устройство, пропустите этот раздел. Проверить наличие устройств беспроводной связи можно по этикетке устройства.



Использование устройств беспроводной связи, которые могут присутствовать в системе, в Европейском Союзе допускается только при наличии на этикетке идентификационного знака "CE".

Выходная мощность устройств беспроводной связи, которые могут быть встроены в принтер, намного ниже предельных значений воздействия высоких частот, установленных Европейской комиссией в директиве R&TTE.

Европейские страны, в которых разрешено использование беспроводных устройств связи:

Страны ЕС

Нормативная информация

Европейские страны, в которых имеются ограничения на использование устройств беспроводной связи:

Европейский союз

Страны Европейской экономической зоны и Европейской ассоциации свободной торговли

На данный момент ограничений нет

Только для Израиля

מס' אישור אלחוטי של משרד התקשורת הוא 51-30319
אסור להחליף את האנטנה המקורית של המכשיר,
ולא לעשות בו כל שינוי טכני אחר.

Заявления о соответствии нормам

Рекомендации по использованию устройств беспроводной связи

В принтер может быть встроено маломощное радиоустройство (высокочастотное устройство беспроводной связи), работающее в полосе частот 2,4 / 5 ГГц. В следующем разделе содержатся рекомендации по работе с устройствами беспроводной связи.

Дополнительные ограничения и предупреждения для отдельных стран приводятся в разделах, посвященных этим странам или группам стран. Использование встроенных устройств беспроводной связи допускается только в странах, указанных в примечании о сертификации на этикетке с параметрами устройства. Если название страны, в которой вы собираетесь использовать устройство, на этикетке отсутствует, обратитесь в местное сертификационное агентство и ознакомьтесь с требованиями. Использование устройств беспроводной связи тщательно контролируется и может быть запрещено.

Нормативная информация

Выходная мощность устройств беспроводной связи, которые могут быть встроены в принтер, намного ниже действующих в настоящее время ограничений на воздействие высоких частот. Поскольку излучение устройств беспроводной связи (которые могут быть встроены в принтер) не превышает действующих ограничений, установленных стандартами и рекомендациями по безопасности радиоустройств, производитель считает работу с ними безопасной. Однако при обычной работе, независимо от мощности устройства, следует проявлять осторожность и свести к минимуму контакт человека с устройством.

В соответствии с общими нормами минимальное расстояние между беспроводным устройством и телом человека при работе с устройствами беспроводной связи должно составлять не менее 20 см. При включенных устройствах беспроводной связи устройство должно находиться на расстоянии не менее 20 см от тела человека.

Запрещается устанавливать передатчик рядом с другим передатчиком и использовать его с другой антенной или передатчиком.

В некоторых случаях на устройства беспроводной связи накладываются более жесткие ограничения. Примеры таких ограничений:



Высокочастотные устройства беспроводной связи могут создавать помехи работе оборудования коммерческих воздушных судов. Действующими правилами полетов предусмотрено отключение таких устройств на время полета. Примерами устройств беспроводной связи являются коммуникационные устройства стандарта IEEE 802.11 (также называемого «беспроводной Ethernet») и Bluetooth.



Использование устройств беспроводной связи может быть ограничено или запрещено, если существует риск создания недопустимых помех другим устройствам или службам. Например, ограничения на их использование могут действовать в аэропортах, больницах и в местах повышенной концентрации кислорода или горючего газа. Если вы не уверены в том, что использование устройства беспроводной связи допускается в конкретных обстоятельствах, обратитесь в соответствующую инстанцию и получите разрешение на включение и эксплуатацию устройства.



В разных странах действуют различные ограничения на использование устройств беспроводной связи. Поскольку в систему встроено устройство беспроводной связи, перед поездкой в ту или иную страну обратитесь в органы контроля использования радиоустройств и узнайте о наличии ограничений.



Запрещается эксплуатация устройств беспроводной связи в неполной комплектации, с открытыми крышками или снятыми средствами защиты.

Нормативная информация



Запрещаются ремонт и техническое обслуживание устройств беспроводной связи пользователем, а также их изменение. В случае внесения изменений в устройство беспроводной связи разрешение на его эксплуатацию аннулируется. Для технического обслуживания и ремонта устройства обращайтесь к производителю.



Используйте только драйверы принтера, сертифицированные для использования в данной стране. Для получения дополнительной информации обратитесь в службу технической поддержки производителя. См. также комплект восстановления системы.

Нормативная информация

Только для Китая

产品中有毒有害物质或元素的名称及含量

部件名称	有毒有害物质或元素					
	铅 (Pb)	汞 (Hg)	镉 (Cd)	六价铬 (Cr ⁶⁺)	多溴联苯 (PBB)	多溴联苯醚 (PBDE)
塑料	○	○	○	○	○	○
金属 (机箱)	X	○	○	○	○	○
印刷电路部件 (PCA)	X	○	○	○	○	○
电缆 / 连接器	X	○	○	○	○	○
电源设备	X	○	○	○	○	○
电源线	X	○	○	○	○	○
机械部件	X	○	○	○	○	○
卡盒部件	X	○	○	○	○	○
定影部件	X	○	○	○	○	○
扫描仪部件 - CCD (如果有)	X	X	○	○	○	○
扫描仪部件 - 其它 (如果有)	X	○	○	○	○	○
印刷电路板部件 (PBA)	X	○	○	○	○	○
墨粉	○	○	○	○	○	○
滚筒	○	○	○	○	○	○

○：表示该有毒有害物质在该部件所有均质材料中的含量均在 SJ/T 11363-2006 标准规定的限量要求以下。

×：表示该有毒有害物质至少在该部件的某一均质材料中的含量超出 SJ/T 11363-2006 标准规定的限量要求。

以上表为目前本产品含有有毒有害物质的信息。本信息由本公司的配套厂家提供，经本公司审核后而做成，本产品的部分部件含有有毒有害物质，这些部件是在现有科学技术水平下暂时无可替代物质，但三星电子将会一直为满足 SJ/T 11363-2006 标准而做不懈的努力。

Авторские права

© 2012 Samsung Electronics Co., Ltd, Все права защищены.

Данное руководство пользователя предназначено только для ознакомления. Любая информация, содержащаяся в нем, может быть изменена без предупреждения.

Корпорация Samsung Electronics не несет ответственности за какие бы то ни было убытки, прямые или косвенные, вызванные использованием данного руководства пользователя или связанные с ним.

- Samsung и логотип Samsung являются товарными знаками компании Samsung Electronics Co., Ltd.
- Microsoft, Windows, Windows Vista, Windows 7, Windows 8 и Windows Server 2008 R2 являются зарегистрированными товарными знаками или товарными знаками корпорации Microsoft.
- Google, Picasa, Google Docs, Android и Gmail являются товарными знаками или зарегистрированными товарными знаками Google Inc.
- Google Cloud Print является товарным знаком Google Inc.
- iPad, iPhone, iPod touch, Mac и Mac OS являются торговыми марками Apple Inc., зарегистрированными в США и других странах. AirPrint и логотип AirPrint являются товарными знаками Apple Inc.
- Все другие товарные знаки и названия продуктов являются собственностью их законных владельцев — компаний или организаций.

Лицензионное соглашение об использовании открытого кода приведено в файле '**LICENSE.txt**', который находится на компакт-диске, входящем в комплект поставки.

REV.3.00

Руководство пользователя

Samsung Printer *Xpress*

CLP-41x series

CLP-68x series

C181x series

РАСШИРЕННОЕ

Данное руководство содержит информацию об установке, расширенной конфигурации, эксплуатации, а также поиске и устранении неисправностей в различных операционных системах. Некоторые функции могут различаться в зависимости от модели и региона.

КРАТКОЕ

В данном руководстве представлена информация по установке, основным функциям и устранению неисправностей в системе Windows.

РАСШИРЕННОЕ



1. Установка программного обеспечения

Установка для Макинтош	146
Переустановка в ОС Макинтош	147
Установка для Linux	148
Переустановка для Linux	149



2. Использование устройства, подключенного к сети

Полезные сетевые программы	151
Настройка проводной сети	152
Установка драйвера по сети	156
Конфигурация IPv6	166
Настройка беспроводной сети	169
Samsung Mobile Print	217
Использование функции NFC	218
AirPrint	221
Google Cloud Print™	223



3. Полезные сведения о меню настройки

Прежде, чем начать читать эту главу	229
Информация	230
Макет	231
Бумага	233
Графика	234
Настр. сист.	235
Эмуляция	239
Мастер изобр.	240
Сеть	242
Управление USB	245
Управ. задан.	246



4. Специальные функции

Поправка на высоту	248
Ввод различных символов	249
Функции принтера	251
Использование Утилиты прямой печати	263
Печать в ОС Macintosh	265

Печать в Linux	267
Печать в UNIX	269
Использование дополнительных устройств.	271



5. Полезные инструменты управления

Доступ к инструментам управления	274
Easy Capture Manager	275
Samsung AnyWeb Print	276
Samsung Easy Color Manager	277
Easy Eco Driver	278
Настройка сообщения SyncThru™ Web Service	279
Работа с Samsung Easy Printer Manager	283
Работа с приложением Состояние принтера Samsung	286
Работа с программой Samsung Printer Experience	288



6. Устранение неисправностей

Проблемы при подаче бумаги	297
Неполадки кабеля или источника питания	298
Неполадки при печати	299
Проблемы качества печати	304
Неполадки операционной системы	312



1. Установка программного обеспечения

В данной главе содержатся инструкции по установке необходимого и полезного программного обеспечения для использования в среде, где устройство подключается с помощью кабеля. Локальное устройство — это устройство, подключенное к компьютеру напрямую с помощью кабеля. Если устройство подключено к сети, пропустите указанные ниже действия и перейдите к установке драйвера сетевого устройства (см. раздел «Установка драйвера по сети» на стр. 156).

- **Установка для Макинтош** 146
- **Переустановка в ОС Макинтош** 147
- **Установка для Linux** 148
- **Переустановка для Linux** 149



- Если вы используете операционную систему Windows, см указания по установке драйвера в Кратком руководстве (см. «Установка драйвера локально» на стр. 28).
- Используйте кабель USB длиной не более 3 м.

Установка для Макинтош

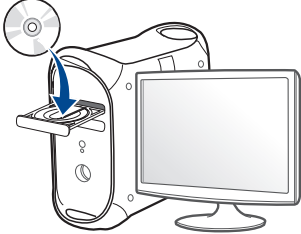

CLP-41x series/CLP-68x series: Чтобы установить программное обеспечение для принтера и сканера в системе Mac OS X 10.4, загрузите пакет ПО с веб-сайта компании Samsung (<http://www.samsung.com> > ваш продукт > Поддержка и загрузка).

- 1 Убедитесь в том, что устройство подключено к компьютеру и включено.
- 2 Вставьте компакт-диск, входящий в комплект поставки, в дисковод для компакт-дисков.

- 3 Дважды щелкните значок компакт-диска, появившийся на рабочем столе Макинтош.
 - В системе OS X 10.8 дважды щелкните значок компакт-диска, появившийся в окне **Finder**.
- 4 Дважды щелкните по папке **MAC_Installer** > значок **Installer OS X**.
- 5 Щелкните **Continue**.

- 6 Ознакомьтесь с лицензионным соглашением и нажмите **Continue**.
- 7 Чтобы принять условия лицензионного соглашения, нажмите кнопку **Agree**.
- 8 Нажмите кнопку **Install**. Будут установлены все компоненты, необходимые для работы устройства.
В режиме **Customize** можно выбрать устанавливаемые компоненты.
- 9 Введите пароль и нажмите кнопку **OK**.
- 10 Выберите **USB Connected Printer** в окне **Printer Connection Type** и щелкните **Continue**.
- 11 Нажмите кнопку **Add Printer**, чтобы выбрать свой принтер и добавить его в список принтеров.
- 12 После установки нажмите кнопку **Close**.

Переустановка в ОС Макинтош

Если драйвер работает некорректно, удалите и переустановите его.

- 1 Откройте папку **Applications > Samsung > Printer Software Uninstaller**.
- 2 Чтобы удалить ПО принтера, щелкните **Continue**.
- 3 Выберите программу для удаления и нажмите **Uninstall**.
- 4 Введите пароль и нажмите кнопку **OK**.
- 5 После завершения удаления нажмите кнопку **Close**.



Если устройство уже было добавлено, удалите его из списка **Print Setup Utility** или **Print & Fax**.

Установка для Linux

Чтобы установить программное обеспечение для принтера и сканера в системе Linux, загрузите пакет ПО с веб-сайта компании Samsung (<http://www.samsung.com> > ваш продукт > Поддержка и загрузка).

Установка Unified Linux Driver



Для установки программного обеспечения необходимо войти в систему в качестве привилегированного пользователя (root). Если вы не являетесь привилегированным пользователем, обратитесь к системному администратору.

- 1 Убедитесь в том, что устройство подключено к компьютеру и включено.
- 2 Скопируйте **Unified Linux Driver** в память системы.
- 3 Откройте программу Terminal и выберите папку, в которую был скопирован пакет драйверов.
- 4 Извлеките содержимое пакета.
- 5 Перейдите к папке **uld**.
- 6 Выполните команду **./install.sh** (если вход в систему выполнен не от имени привилегированного (root) пользователя, выполните команду **sudo** в виде **sudo ./install.sh**)

- 7 Продолжите установку.
- 8 По завершении установки подключите утилиту печати (Выберите **System > Administration > Printing** или выполните команду **"system-config-printer"** в программе Terminal).
- 9 Нажмите кнопку **Add**.
- 10 Выберите нужный принтер.
- 11 Нажмите кнопку **Forward** и добавьте его в систему.

Переустановка для Linux

Если драйвер работает некорректно, удалите и переустановите его.

- 1 Откройте программу **Terminal**.
- 2 Перейдите к папке **uld**, извлеченной из пакета **Unified Linux Driver**.
- 3 Выполните команду **"./uninstall.sh"** (если вход в систему выполнен не от имени привилегированного (root) пользователя, выполните команду **"sudo" as "sudo ./uninstall.sh"**)
- 4 Продолжите установку.



2. Использование устройства, подключенного к сети

В этой главе приведены пошаговые инструкции по подготовке устройства, подключаемого через сеть, и программного обеспечения к эксплуатации.

- **Полезные сетевые программы** 151
- **Настройка проводной сети** 152
- **Установка драйвера по сети** 156
- **Конфигурация IPv6** 166
- **Настройка беспроводной сети** 169
- **Samsung Mobile Print** 217
- **Использование функции NFC** 218
- **AirPrint** 221
- **Google Cloud Print™** 223



В зависимости от модели список поддерживаемых дополнительных устройств и функций может меняться (см. «Функции различных моделей» на стр. 8).

Полезные сетевые программы

Существует несколько программ, позволяющих настроить параметры сети. Особенно полезны они будут для сетевых администраторов, которым приходится управлять несколькими устройствами по сети.



- Перед использованием перечисленных ниже программ задайте IP-адрес устройства.
- Функции и комплектация устройств могут различаться в зависимости от модели и региона (см. «Функции различных моделей» на стр. 8).

SyncThru™ Web Service

Встроенный веб-сервер сетевого принтера позволяет выполнять следующие задачи (см. «Настройка сообщения SyncThru™ Web Service» на стр. 279).

- Проверка информации о расходных материалах и их наличия.
- Индивидуальная настройка параметров устройства.
- Настройка параметров уведомлений по электронной почте. Если вы установите этот параметр, состояние устройства (окончание тонера или ошибки устройства) будут автоматически отправляться на указанный электронный адрес получателя.
- Настройка параметров сети, необходимых для подключения устройства к различным сетевым средам.

SyncThru™ Web Admin Service

Это веб-решение по управлению устройствами предназначено для сетевых администраторов. Программа SyncThru™ Web Admin Service представляет собой эффективное средство управления сетевыми устройствами, которое дает возможность удаленно контролировать их работу и устранять неполадки с любого узла, где имеется корпоративный доступ к Интернету.

- Загрузить эту программу можно с веб-узла <http://solution.samsungprinter.com>.

Настройка проводной сети SetIP

Эта служебная программа позволяет выбрать сетевой интерфейс и вручную настроить IP-адреса для использования в протоколе TCP/IP.

- См. раздел «Конфигурация IPv4-адреса с помощью программы SetIP (Windows)» на стр. 152.
- См. раздел «Конфигурация IPv4-адреса с помощью программы SetIP (Macintosh)» на стр. 153.
- См. раздел «Конфигурация IPv4-адреса с помощью программы SetIP (Linux)» на стр. 154.



- Эту функцию нельзя использовать в устройствах, которые не снабжены сетевым интерфейсом (см. «Вид сзади» на стр. 24).
- Эта программа не поддерживает TCP/IPv6.

Настройка проводной сети

Печать отчета о конфигурации сети

Печать **Отчета о конфигурации сети** можно запустить с панели управления устройства, где отображены текущие сетевые параметры устройства. Этот отчет поможет вам в настройке сети.

Нажмите на кнопку  (**Меню**) на панели управления и выберите **Сеть > Конфигур. сети**

В данном **Отчете о конфигурации сети** можно найти MAC-адрес и IP-адрес устройства.

Пример:

- MAC-адрес: 00:15:99:41:A2:78
- IP-адрес: 169.254.192.192

Установка IP-адреса



- Эту функцию нельзя использовать в устройствах, которые не снабжены сетевым интерфейсом (см. «Вид сзади» на стр. 24).
- Эта программа не поддерживает TCP/IPv6.

Для печати и управления устройством по сети необходимо сначала задать для него IP-адрес. В большинстве случаев новый IP-адрес автоматически назначается сервером DHCP (Dynamic Host Configuration Protocol Server – сервер динамической настройки узлов), расположенным в сети.

Конфигурация IPv4-адреса с помощью программы SetIP (Windows)

Прежде чем использовать программу SetIP следует отключить брандмауэр компьютера, нажав **Панель управления > Центр обеспечения безопасности > Брандмауэр Windows**.



В зависимости от модели компьютера описанные ниже инструкции могут меняться.

- 1** Загрузите ПО с веб-сайта Samsung, распакуйте и установите его: (<http://www.samsung.com> > ваш продукт > Поддержка и загрузка).
- 2** Следуйте инструкциям в окне установки.
- 3** Подключите устройство к сети с помощью сетевого кабеля.
- 4** Включите устройство.
- 5** В Windows откройте меню **Пуск** и последовательно выберите пункты **Все программы > Samsung Printers > SetIP > SetIP**.
- 6** Щелкните значок  (третий слева) в окне программы SetIP и откройте окно настройки TCP/IP.

Настройка проводной сети

- Введите новые сведения об устройстве в окне настройки. Если принтер используется в корпоративной интрасети, эти сведения необходимо получить у администратора.



Найдите MAC-адрес устройства в **Отчете о конфигурации сети** (см. «Печать отчета о конфигурации сети» на стр. 152) и введите его без двоеточий. Например, 00:15:99:29:51:A8 вводится как 0015992951A8.

- Щелкните **Применить**, а затем — кнопку **ОК**. Будет автоматически напечатан **Отчет о конфигурации сети**. Проверьте правильность настроек.

Конфигурация IPv4-адреса с помощью программы SetIP (Macintosh)

Прежде чем использовать программу SetIP следует отключить брандмауэр компьютера, нажав **System Preferences > Security > Firewall**.



В зависимости от модели компьютера описанные ниже инструкции могут меняться.

- Подключите устройство к сети с помощью сетевого кабеля.
- Вставьте компакт-диск, входящий в комплект поставки, в дисковод для компакт-дисков.

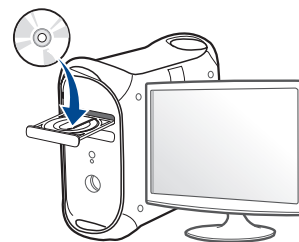

- Дважды щелкните значок компакт-диска, появившийся на рабочем столе Макинтош.
 - В системе OS X 10.8 дважды щелкните значок компакт-диска, появившийся в окне Finder.
- Дважды щелкните по папке **MAC_Installer** > значок **Installer OS X**.
- Щелкните **Continue**.
- Ознакомьтесь с лицензионным соглашением и нажмите **Continue**.
- Чтобы принять условия лицензионного соглашения, нажмите кнопку **Agree**.

Настройка проводной сети

- Нажмите кнопку **Install**. Будут установлены все компоненты, необходимые для работы устройства.
В режиме **Customize** можно выбрать устанавливаемые компоненты.
- Введите пароль и нажмите кнопку **OK**.
- Когда на экране появится предупреждение о том, что все работающие приложения будут закрыты, нажмите кнопку **Continue**.
- Выберите **Network Connected Printer(Wired or Wireless)** в окне **Printer Connection Type** и нажмите **Set IP Address**.
- Щелкните значок  (третий слева) в окне программы SetIP и откройте окно настройки TCP/IP.
- Введите новые сведения об устройстве в окне настройки. Если принтер используется в корпоративной интрасети, эти сведения необходимо получить у администратора.



Найдите MAC-адрес устройства в **Отчете о конфигурации сети** (см. «Печать отчета о конфигурации сети» на стр. 152) и введите его без двоеточий. Например, 00:15:99:29:51:A8 вводится как 0015992951A8.

- Щелкните **Apply**, а затем — кнопку **OK**. Будет автоматически напечатан **Отчет о конфигурации сети**. Проверьте правильность настроек.

Конфигурация IPv4-адреса с помощью программы SetIP (Linux)

Прежде чем использовать программу SetIP следует отключить брандмауэр компьютера с помощью меню **System Preferences** или **Administrator**.



Следующие указания могут изменяться в зависимости от модели принтера или используемой операционной системы.

- Загрузите программу SetIP с веб-сайта Samsung и распакуйте ее.
- Дважды щелкните значок файла **SetIPApplet.html** в папке **cdroot/Linux/noarch/at_opt/share/utils**.
- Щелкните, чтобы открыть окно настройки TCP/IP.
- Введите новые сведения об устройстве в окне настройки. Если принтер используется в корпоративной интрасети, эти сведения необходимо получить у администратора.

Настройка проводной сети



Найдите MAC-адрес устройства в **Отчете о конфигурации сети** (см. «Печать отчета о конфигурации сети» на стр. 152) и введите его без двоеточий. Например, 00:15:99:29:51:A8 вводится как 0015992951A8.

5 Будет автоматически напечатан **Отчет о конфигурации сети**.

Установка драйвера по сети



- Функции и комплектация устройств могут различаться в зависимости от модели и региона (см. «Функции различных моделей» на стр. 8).
- Эту функцию нельзя использовать в устройствах, которые не снабжены сетевым интерфейсом (см. «Вид сзади» на стр. 24).
- Драйвер принтера и ПО можно установить с компакт-диска с программным обеспечением. В ОС windows выберите драйвер принтера и ПО в окне **Выбор программ и утилит для установки**

Windows

- 1 Убедитесь в том, что устройство включено и подключено к локальной сети. Кроме того, устройству должен быть назначен IP-адрес (см. «Установка IP-адреса» на стр. 152).
- 2 Вставьте компакт-диск, входящий в комплект поставки, в дисковод для компакт-дисков.



Если окно установки не открылось, нажмите **Пуск > Все программы > Стандартные > Выполнить**.

X:\Setup.exe, заменив «X» буквой вашего CD-ROM, и нажмите кнопку **ОК**.

- Для Windows 8

Если окно установки не появится, тогда в **Charms(Чудо-кнопки)** выберите **Найти > Apps(Приложения)** и введите в строку поиска слово **Выполнить**. Введите команду X:\Setup.exe, заменив «X» буквой, соответствующей приводу для компакт-дисков, и нажмите кнопку **ОК**.

Если появится вопрос “**Выберите действия для диска.**”, выберите **Run Setup.exe**.

- 3 Прочитайте и примите соглашение с пользователем в окне установки. Затем нажмите кнопку **Далее**.
- 4 Выберите **Сетевое подключение** в окне **Тип подключения принтера**. Затем нажмите кнопку **Далее**.
- 5 Следуйте инструкциям в окне установки.

Установка драйвера по сети

В меню Пуск Windows 8



- Драйвер V4 автоматически загружается из пакета обновлений Windows при подключении компьютера к сети Интернет. Вы также можете вручную загрузить драйвер V4 с веб-сайта Samsung по адресу www.samsung.com > ваш продукт > Поддержка и загрузка.
- Приложение **Samsung Printer Experience** можно загрузить из **Windows Магазин**. Чтобы делать покупки в **WindowsStore(Магазин)**, у вас должна быть учетная запись Microsoft.
 - а** В **Charms(Чудо-кнопки)** выберите **Найти**.
 - б** Выберите **Store(Магазин)**.
 - с** Найдите **Samsung Printer Experience**.
 - д** Нажмите кнопку **Установите**.
- При установке только драйверов с компакт-диска, который входит в комплект поставки, драйвер V4 не устанавливается. Если вы хотите использовать драйвер V4 в режиме **Рабочий стол**, его можно загрузить с веб-сайта Samsung по адресу www.samsung.com > ваш продукт > Поддержка и загрузка.
- Если вы хотите установить инструменты управления принтером Samsung, вы должны установить их с компакт-диска, который входит в комплект поставки.

1

Убедитесь в том, что устройство включено и подключено к локальной сети. Кроме того, устройству должен быть назначен IP-адрес (см. «Установка IP-адреса» на стр. 152).

2

В **Charms(Чудо-кнопки)** выберите **Параметры > Изменение параметров компьютера > Устройства**.

3

Нажмите **Добавить устройство**.

На экране отобразятся найденные устройства.

4

Выберите имя модели или хоста, которые вы хотите использовать.



Вы можете распечатать Отчет о конфигурации через панель управления устройства, чтобы посмотреть текущие сетевые параметры устройства и имя хоста (см. «Печать отчета о конфигурации сети» на стр. 152).

5

Драйвер будет автоматически установлен из **Windows Update**.

Установка драйвера по сети

Режим автоматической установки

Режим автоматической установки — метод установки, не требующий участия пользователя. В данном случае драйверы устройства и ПО автоматически устанавливаются на ваш компьютер. Для начала автоматической установки введите `/s` или `/S` в командное окно.

Параметры командной строки

В следующей таблице показаны команды, которые можно использовать в командном окне.



Следующие командные строки действительны при использовании в команде `/s` или `/S`. `/h`, `/H` или `/?` — исключительные команды, которые могут использоваться отдельно.

Командная строка	Определение	Описание
<code>/s</code> или <code>/S</code>	Запуск автоматической установки.	Установка драйверов устройства без интерфейсных сообщений и участия пользователя.

Командная строка	Определение	Описание
<code>/p«<имя порта>»</code> или <code>/P«<имя порта>»</code>	Порт принтера.  С помощью стандартного монитора TCP/IP порта создается сетевой порт. Для локального порта этот порт должен существовать в системе до определения его с помощью команды.	Имя порта принтера можно указать как IP-адрес, имя узла, имя локального USB-порта или имя порта IEEE1284 или сетевой путь. Пример: <ul style="list-style-type: none"><code>/p«xxx.xxx.xxx.xxx»</code>, где «xxx.xxx.xxx.xxx» обозначает IP-адрес сетевого принтера. <code>/p«USB001»</code>, <code>/P«LPT1:»</code>, <code>/p«hostname»</code><code>/p"\\computer_name\shared_printer"</code> или <code>"\\xxx.xxx.xxx.xxx\shared_printer"</code> где <code>"\\computer_name\shared_printer"</code> или <code>"\\xxx.xxx.xxx.xxx\shared_printer"</code> обозначает сетевой путь к принтеру, который указывается после двух косых линий, за которыми следует имя компьютера и локальный IP-адрес общего принтера ПК, а также общее имя принтера.

Установка драйвера по сети

Командная строка	Определение	Описание
/a«<путь_установки>» или /A«<путь_установки>»	Определение пути для установки.  Путь установки должен соответствовать условиям установки.	Так как драйверы устройств должны иметь особое местоположение в ОС, эта команда применима только к программным приложениям.
/n«<Имя принтера>» или /N«<Имя принтера>»	Имя принтера. Создается экземпляр имени принтера.	С помощью этого параметра можно добавлять имена принтеров по желанию.

Командная строка	Определение	Описание
/nd или /ND	При использовании этой команды устанавливаемый драйвер не назначается драйвером устройства по умолчанию.	Указывает, что установленный драйвер устройства не будет использоваться по умолчанию, если в системе присутствуют другие драйверы принтера. Если в системе нет установленных драйверов устройства, этот параметр не применяется, так как ОС Windows назначает установленный драйвер используемым по умолчанию.
/x или /X	Использование существующих файлов драйвера устройства для создания имени принтера, если он установлен.	Эта команда позволяет установить принтер, который использует установленные файлы драйвера без установки дополнительного драйвера.

Установка драйвера по сети

Командная строка	Определение	Описание
/pr<<имя принтера>> или /UP<<имя принтера>>	Удаляет только указанный принтер, а не файлы драйвера.	Эта команда позволяет удалить только указанный принтер из системы, не затронув другие драйверы принтера. Файлы драйвера принтера не будут удалены из системы.
/d или /D	Деинсталлирует все драйверы устройств и приложения из системы.	Эта команда удаляет из системы все установленные драйверы устройств и программные приложения.
/v<<общее имя>> или /V<<общее имя>>	Общий доступ к установленным драйверам устройства и добавление других доступных платформных драйверов для Point & Print.	Устанавливает все поддерживаемые ОС Windows платформные драйверы устройств в систему и открывает им общий доступ с указанным значением <общее имя> для Point & Print.

Командная строка	Определение	Описание
/o или /O	После установки откроется папка Принтеры и факсы .	Данная команда откроет папку Принтеры и факсы после тихой установки.
/h, /H или /?	Показывает использование командной строки.	

Установка драйвера по сети

Mac

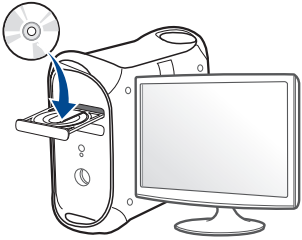

CLP-41x series/CLP-68x series: Чтобы установить программное обеспечение для принтера и сканера в системе Mac OS X 10.4, загрузите пакет ПО с веб-сайта компании Samsung (<http://www.samsung.com> > ваш продукт > Поддержка и загрузка).

- 1 Убедитесь в том, что устройство включено и подключено к локальной сети.
- 2 Вставьте компакт-диск, входящий в комплект поставки, в дисковод для компакт-дисков.

- 3 Дважды щелкните значок компакт-диска, появившийся на рабочем столе Макинтош.
 - В системе OS X 10.8 дважды щелкните значок компакт-диска, появившийся в окне Finder.
- 4 Дважды щелкните по папке **MAC_Installer** > значок **Installer OS X**.

- 5 Щелкните **Continue**.
- 6 Ознакомьтесь с лицензионным соглашением и нажмите **Continue**.
- 7 Чтобы принять условия лицензионного соглашения, нажмите кнопку **Agree**.
- 8 Нажмите кнопку **Install**. Будут установлены все компоненты, необходимые для работы устройства.
В режиме **Customize** можно выбрать устанавливаемые компоненты.
- 9 Введите пароль и нажмите кнопку **OK**.
- 10 Выберите **Network Connected Printer(Wired or Wireless)** в окне **Printer Connection Type** и нажмите **Continue**.
- 11 Нажмите кнопку **Add Printer**, чтобы выбрать свой принтер и добавить его в список принтеров.
- 12 Щелкните **IP** и выберите HP Jetdirect - Socket в поле Protocol.
- 13 Введите IP-адрес устройства в поле Address.
- 14 Укажите имя очереди в поле Queue. Если не удастся определить имя очереди для сервера печати, сначала воспользуйтесь очередью по умолчанию.

Установка драйвера по сети

- 15 Если функция автоматического выбора не работает, выберите **Select Printer Software** и имя устройства в списке **Print Using**.
- 16 Щелкните **Add**.
- 17 После установки нажмите кнопку **Close**.

Linux

Чтобы установить программное обеспечение для принтера и сканера в системе Linux, загрузите пакет ПО с веб-сайта компании Samsung (<http://www.samsung.com> > ваш продукт > Поддержка и загрузка).

- 1 Убедитесь в том, что устройство включено и подключено к локальной сети. Кроме того, устройству должен быть назначен IP-адрес.
- 2 Скопируйте **Unified Linux Driver** в память системы.
- 3 Откройте программу Terminal и выберите папку, в которую был скопирован пакет драйверов.
- 4 Извлеките содержимое пакета.
- 5 Перейдите к папке **uld**.

- 6 Выполните команду "**./install.sh**" (если вход в систему выполнен не от имени привилегированного (root) пользователя, выполните команду "**sudo**" в виде "**sudo ./install.sh**").
- 7 Продолжите установку.
- 8 По завершении установки подключите утилиту **Printing** (Выберите **System** > **Administration** > **Printing** или выполните команду "**system-config-printer**" в программе Terminal).
- 9 Нажмите кнопку **Add**.
- 10 Выберите **AppSocket/HP JetDirect** и введите IP-адрес устройства.
- 11 Нажмите кнопку **Forward** и добавьте его в систему.

Установка драйвера по сети

UNIX



- Прежде чем устанавливать драйвер принтера для UNIX, убедитесь, что ваше устройство поддерживает операционную систему UNIX (см. «Операционная система» на стр. 8).
- Команды отмечены кавычками - "", при вводе команд пропускайте "".
- Функции и комплектация устройств могут различаться в зависимости от модели и региона (см. «Операционная система» на стр. 8).

Для того чтобы использовать драйвер принтера для UNIX, нужно сначала установить пакет драйверов принтера для UNIX, а затем настроить принтер. Вы можете загрузить пакет драйверов принтера для системы UNIX с веб-сайта компании Samsung (<http://www.samsung.com> > ваш продукт > Поддержка и загрузка).

Установка пакета драйверов принтера в UNIX

Процесс установки является общим для всех упомянутых выше ОС семейства UNIX.

- 1 Загрузите с веб-сайта Samsung пакет унифицированного драйвера принтера для UNIX и распакуйте его.

- 2 Получите права привилегированного пользователя (root).
"su -"

- 3 Скопируйте необходимый пакет драйверов на нужный компьютер под управлением ОС UNIX.



Для получения информации по операции монтирования обратитесь к руководству UNIX.

- 4 Распакуйте пакет драйверов принтера для UNIX .
Например, в операционной системе IBM AIX для этого используются следующие команды.

"gzip -d < имя пакета | tar xf -"

- 5 в папку с распакованными файлами.

- 6 Запустите скрипт установки.

"/install -i"

install – файл скрипта установки, используемый для установки/удаления пакета драйверов UNIX.

Выполните команду **chmod 755 install** для смены прав доступа скрипта установки.

- 7 Выполните команду «. /install -c», чтобы проверить результат установки.

Установка драйвера по сети

- 8 В командной строке выполните команду **“installprinter”**. На экран будет выведено окно мастера установки принтера **Add Printer Wizard**. Настройте принтер, пользуясь следующим алгоритмом.



В некоторых ОС семейства UNIX, например Solaris 10, добавленный принтер может быть недоступен. В этом случае выполните следующие команды в терминале привилегированного пользователя:

```
“accept <printer_name>”
```

```
“enable <printer_name>”
```

Удаление драйвера принтера



Для удаления принтера из системы следует воспользоваться специальной утилитой.

- a В командной строке выполните команду **uninstallprinter**. Запустится мастер удаления принтера **Uninstall Printer Wizard**. Установленные в системе принтеры будут представлены в выпадающем списке.
- b Выберите подлежащий удалению принтер.
- c Для удаления принтера из системы щелкните **Delete**.
- d Выполните команду **«. /install -d»**, чтобы удалить пакет драйверов.
- e Чтобы проверить результат удаления, выполните команду **«. /install -c»**.

Чтобы снова установить пакет, выполните команду **«. /install -i»** чтобы переустановить бинарные файлы.

Настройка принтера

Для добавления принтера в ОС UNIX запустите скрипт **«installprinter»**. На экран будет выведено окно мастера установки принтера. Установите принтер, пользуясь следующим алгоритмом.

- 1 Введите имя принтера.
- 2 Выберите нужную модель принтера из списка.
- 3 Введите описание, соответствующее типу принтера, в поле **Type**. (Необязательно).
- 4 Введите описание принтера в поле **Description**. (Необязательно).
- 5 Укажите расположение принтера в поле **Location**.
- 6 Введите IP-адрес или DNS имя принтера в текстовое поле **Device** при сетевом подключении. В ОС IBM AIX с интерфейсами **jetdirect Queue type** разрешен ввод только имени DNS, использование числовых IP-адресов не допускается.

Установка драйвера по сети

- 7 В меню **Queue type** соединение отображается как **lpd** или **jetdirect** в соответствующем списке. В ОС Sun Solaris доступен дополнительный тип **usb**.
- 8 Для задания числа копий выберите **Copies**.
- 9 Установите флажок **Collate** для сортировки отпечатков.
- 10 Установите флажок **Reverse Order** для печати в обратном порядке.
- 11 Установите флажок **Make Default** для использования этого принтера по умолчанию.
- 12 Для добавления принтера нажмите кнопку **OK**.

Конфигурация IPv6



Протокол **IPv6** поддерживается только в Windows Vista или более поздних версиях.



Функции и комплектация устройств могут различаться в зависимости от модели и региона (см. «Функции различных моделей» на стр. 8 или «Обзор устройства» на стр. 21).

Устройство поддерживает перечисленные ниже IPv6-адреса для сетевой печати и управления устройством.

- **Link-local Address:** локальный IPv6-адрес с автоматическим изменением конфигурации (адрес начинается с FE80).
- **Stateless Address:** IPv6-адрес, автоматически настраиваемый сетевым маршрутизатором.
- **Stateful Address:** IPv6-адрес, настраиваемый сервером DHCPv6.
- **Manual Address:** IPv6-адрес, настраиваемый пользователем вручную.

В сетевом окружении, работающем по протоколу IPv6, выполните указанные ниже действия для настройки IPv6-адреса.

С помощью панели управления

Включение IPv6



- Доступ к меню в разных моделях может осуществляться по-разному (см. «Обзор меню» на стр. 32)
- В некоторых моделях для перехода к меню нижнего уровня может потребоваться нажать кнопку **ОК**.

1

На панели управления выберите  (Меню) > **Сетевой** > **TCP/IP (IPv6)** > **Протокол IPv6**.

2

Выберите **Вкл.** и нажмите на кнопку **ОК**.

3

Выключите и снова включите устройство.



При установке драйвера принтера не настраивайте IPv4 и IPv6 одновременно. Рекомендуем настраивать IPv4 или IPv6 .

Конфигурация IPv6

Настройка DHCPv6-адреса

При использовании в сети сервера DHCPv6 можно установить один из указанных ниже параметров для динамической конфигурации сетевого узла по умолчанию.



- Доступ к меню в разных моделях может осуществляться по-разному (см. «Обзор меню» на стр. 32)
- В некоторых моделях для перехода к меню нижнего уровня может потребоваться нажать кнопку **ОК**.

- 1 Нажмите  (**Меню**) > **Сетевой** > **TCP/IP (IPv6)** > **Конфиг. DHCPv6** на панели управления.
- 2 Нажмите **ОК**, чтобы выбрать нужное вам значение.
 - **Маршрутизатор**: использовать DHCPv6 только при запросе маршрутизатора.
 - **Всегда**: всегда использовать DHCPv6 независимо от запроса маршрутизатора.
 - **Никогда**: никогда не использовать DHCPv6 независимо от запроса маршрутизатора.

В программе SyncThru™ Web Service

Включение IPv6

- 1 В операционной системе Windows запустите веб-браузер (например Internet Explorer). Введите IP-адрес устройства (http://xxx.xxx.xxx.xxx) в поле адреса и нажмите клавишу «Ввод» или кнопку **Перейти**.
- 2 При первом входе в **SyncThru™ Web Service** введите имя пользователя и пароль администратора. Введите указанные ниже идентификатор пользователя и пароль. В целях безопасности рекомендуем изменить стандартный пароль.
 - **Идентификатор**: **admin**
 - **Пароль**: **sec00000**
- 3 При открытии окна **SyncThru™ Web Service** наведите курсор на **Настройки** в верхней строке меню и нажмите **Параметры сети**.
- 4 Нажмите **TCP/IPv6** на левой панели страницы.
- 5 Установите флажок в поле **Протокол IPv6**, чтобы включить IPv6.
- 6 Нажмите кнопку **Применить**.
- 7 Выключите и снова включите устройство.

Конфигурация IPv6



- Вы также можете настроить DHCPv6.
- Чтобы настроить IPv6-адрес вручную:
Установите флажок **Ввод адреса вручную**. Затем будет активировано текстовое поле **Адрес/Префикс**. Введите оставшуюся часть адреса (напр.: 3FFE:10:88:194::**AAAA**. A — шестнадцатеричный символ от 0 до 9 или от A до F).

- 3 Введите IPv6-адрес (например, http://[FE80::215:99FF:FE66:7701]).



Адрес необходимо вводить в квадратных скобках «[]».

Настройка IPv6-адреса

- 1 Запустите веб-браузер, который поддерживает адресацию IPv6 для URL-адресов, например Internet Explorer.
- 2 Выберите один из IPv6-адресов (**Link-local Address**, **Stateless Address**, **Stateful Address**, **Manual Address**) из **Отчета о конфигурации сети** (см. «Печать отчета о конфигурации сети» на стр. 152).
 - **Link-local Address**: локальный IPv6-адрес с автоматическим изменением конфигурации (адрес начинается с FE80).
 - **Stateless Address**: IPv6-адрес, автоматически настраиваемый сетевым маршрутизатором.
 - **Stateful Address**: IPv6-адрес, настраиваемый сервером DHCPv6.
 - **Manual Address**: IPv6-адрес, настраиваемый пользователем вручную.

Настройка беспроводной сети



- Убедитесь, что ваше устройство поддерживает беспроводную сеть. В некоторых моделях беспроводная сеть может быть недоступна (см. «Функции различных моделей» на стр. 8).
- Если сеть IPv6 не работает, установите для всех параметров сети значения по умолчанию и повторите попытку с помощью команды **Сброс настроек**.

Приступая к работе

Знакомство с вашим типом сети

Как правило, между компьютером и принтером одновременно можно установить только одно соединение.

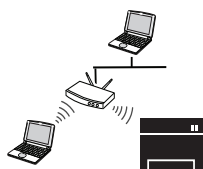

Режим инфраструктуры

Такая система используется главным образом дома и в небольших офисах. В этом режиме связь с беспроводным устройством обеспечивается с помощью точки доступа.

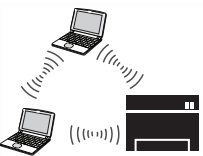

Режим Ad-hoc

В этом режиме точка доступа не используется. Компьютер взаимодействует с беспроводным устройством напрямую.

Имя в беспроводной сети и сетевой пароль

Беспроводные сети требуют более серьезного обеспечения безопасности, поэтому при первой установке точки доступа для работы в сети создаются сетевое имя (SSID), тип используемой защиты и сетевой пароль. Перед продолжением установки принтера попросите администратора сети указать эти параметры.

Настройка беспроводной сети

Введение в методы настройки беспроводной сети.

Беспроводную сеть можно настроить на самом устройстве или через компьютер. Выберите метод настройки в таблице ниже.



- Функция настройки беспроводной сети различается в зависимости от модели и региона.
- При возникновении проблем во время настройки беспроводного соединения или установки драйверов, см. главу "Устранение неисправностей" («Устранение неисправностей беспроводной сети» на стр. 213).
- Настоятельно рекомендуем защитить точку доступа паролем. В противном случае она может быть использована без вашего ведома чужими компьютерами, смартфонами и принтерами. Указания по установке пароля вы найдете в инструкции к вашей точке доступа.

Настройка беспроводной сети

Для CLP-41x series/ C181x series

Метод настройки	Метод подключения	Описание и ссылки
С точкой доступа	С компьютера	Пользователи ОС Windows, см. «Подключение к точке доступа с помощью USB-кабеля» на стр. 178.
		Пользователи ОС Windows, см. «Подключение к точке доступа без USB-кабеля (рекомендуется)» на стр. 181.
		<ul style="list-style-type: none">Пользователи Mac, см. «Подключение к точке доступа с помощью USB-кабеля» на стр. 193.Пользователи Mac, см. «Подключение к точке доступа без USB-кабеля (рекомендуется)» на стр. 196.
		См. «Использование сетевого кабеля» на стр. 207.
Без точки доступа	Через панель управления устройства	<ul style="list-style-type: none">См. «Устройства, оснащенные дисплеем» на стр. 174.См. раздел «Устройства, не оснащенные дисплеем» на стр. 175.
		См. «Использование кнопки «Меню»» на стр. 177.
Без точки доступа	С компьютера	Пользователи ОС Windows, см. «Ad hoc через USB-кабель» на стр. 184.
		Пользователи Mac, см. «Ad hoc через USB-кабель» на стр. 198.
	Настройка Wi-Fi Direct	См. раздел «Настройка Wi-Fi Direct для печати с мобильных устройств» на стр. 210.

Настройка беспроводной сети

Для CLP-68x series

Метод настройки	Метод подключения	Описание и ссылки
С точкой доступа	С компьютера	Пользователи ОС Windows, см. «Подключение к точке доступа с помощью USB-кабеля (рекомендуется)» на стр. 187.
		Пользователи Mac, см. «Подключение к точке доступа с помощью USB-кабеля (рекомендуется)» на стр. 201.
		См. «Использование сетевого кабеля» на стр. 207.
	Через панель управления устройства	<ul style="list-style-type: none">См. «Устройства, оснащенные дисплеем» на стр. 174.См. раздел «Устройства, не оснащенные дисплеем» на стр. 175. См. раздел «Использование кнопки «Меню»» на стр. 177.
Без точки доступа	С компьютера	Пользователи ОС Windows, см. «Ad hoc через USB-кабель» на стр. 190.
		Пользователи Mac, см. «Ad hoc через USB-кабель» на стр. 198.
	Настройка Wi-Fi Direct	См. раздел «Настройка Wi-Fi Direct для печати с мобильных устройств» на стр. 210.

Настройка беспроводной сети

Использование кнопки WPS

Если ваше устройство и точка доступа (или беспроводной маршрутизатор) поддерживают WPS (Wi-Fi Protected Setup™), можно легко настроить параметры сети, нажав кнопку  на панели управления принтера. При этом не требуется использовать компьютер.





- Если нужно использовать беспроводную сеть в режиме инфраструктуры, убедитесь в том, что сетевой кабель отключен от устройства. Способ подключения к точке доступа или беспроводному маршрутизатору (с помощью кнопки **WPS (PBC)** или ввода PIN-кода на компьютере) зависит от используемой точки доступа (или беспроводного маршрутизатора). См. руководство пользователя для точки доступа или беспроводного маршрутизатора.
- При настройке беспроводной сети с помощью кнопки WPS, параметры безопасности могут изменяться. Чтобы предотвратить это, заблокируйте возможность изменения текущих параметров безопасности беспроводной сети для WPS. Название параметра может отличаться в зависимости от типа точки доступа (беспроводного маршрутизатора).

Подготовка

- Убедитесь в том, что точка доступа или беспроводной маршрутизатор поддерживает режим WPS (Wi-Fi Protected Setup™).
- Убедитесь в том, что устройство поддерживает режим WPS (Wi-Fi Protected Setup™).
- Убедитесь, что компьютер подключен к сети (только при необходимости ввода PIN-кода).

Выбор типа подключения

Существует два метода подключения устройства к беспроводной сети с помощью кнопки  (WPS) на панели управления.

Метод **Настройки с помощью нажатия кнопки (PBC)** позволяет подключить устройство к беспроводной сети путем нажатия кнопки  (WPS) на панели управления устройства, а также кнопки WPS (PBC) на точке доступа (беспроводном маршрутизаторе) с поддержкой Wi-Fi Protected Setup™ (WPS) соответственно.

Метод с использованием **персонального идентификационного кода (PIN)** позволяет подключиться к беспроводной сети с помощью ввода предоставленного PIN-кода на точке доступа (беспроводном маршрутизаторе) с поддержкой WPS (Wi-Fi Protected Setup™).

Настройка беспроводной сети

По умолчанию в устройстве используется режим **настройки с помощью нажатия кнопки (PBC)**, который рекомендуется для обычной беспроводной сетевой среды.

Устройства, оснащенные дисплеем

Подключение в режиме PBC

- 1 Нажмите кнопку  (WPS) на панели управления и удерживайте ее более 2 секунд.

устройство перейдет в режим ожидания до нажатия кнопки WPS (PBC) на точке доступа или беспроводном маршрутизаторе (не более двух минут).

- 2 Нажмите кнопку **WPS (PBC)** на точке доступа (или беспроводном маршрутизаторе).

Сообщения отображаются на дисплее в следующем порядке:

- a **Подключение:** устройство подключается к точке доступа или беспроводному маршрутизатору.
- b **Подключено:** После успешного подключения устройства к беспроводной сети индикатор WPS горит непрерывно.
- c **AP SSID:** По завершении процесса подключения к беспроводной сети на дисплее появляется информация о SSID точки доступа.

- 3 Вставьте компакт-диск из комплекта поставки в привод компьютера и выполните настройку беспроводной сети, следуя указаниям на экране

Подключение в режиме PIN

- 1 Нажмите кнопку  (WPS) на панели управления и удерживайте ее более 2 секунд.

- 2 на экране появится PIN-код, состоящий из 8 цифр.

В течение двух минут необходимо ввести восьмизначный PIN-код на компьютере, подключенном к точке доступа (или беспроводному маршрутизатору).

Сообщения отображаются на дисплее в следующем порядке:

- a **Подключение:** устройство начинает подключение к беспроводной сети.
- b **Подключено:** После успешного подключения устройства к беспроводной сети индикатор WPS горит непрерывно.
- c **SSID:** По завершении процесса подключения к беспроводной сети на дисплее появляется SSID-информация точки доступа.

- 3 Вставьте компакт-диск из комплекта поставки в привод компьютера и выполните настройку беспроводной сети, следуя указаниям на экране

Настройка беспроводной сети

Устройства, не оснащенные дисплеем

Подключение в режиме PBC

- 1 Нажмите кнопку  (WPS) на панели управления и удерживайте примерно 2–4 секунды, пока индикатор состояния не начнет быстро мигать.

Устройство начинает подключение к беспроводной сети. Индикатор будет медленно мигать до нажатия кнопки на точке доступа или беспроводном маршрутизаторе (не более двух минут).

- 2 Нажмите кнопку **WPS (PBC)** на точке доступа (или беспроводном маршрутизаторе).
 - a Индикатор беспроводной сети быстро мигает. устройство подключается к точке доступа или беспроводному маршрутизатору.
 - b После успешного подключения устройства к беспроводной сети индикатор WPS горит непрерывно.

- 3 Вставьте компакт-диск из комплекта поставки в привод компьютера и выполните настройку беспроводной сети, следуя указаниям на экране

Подключение в режиме PIN

- 1 Напечатайте отчет о конфигурации сети, в том числе PIN-код (см. «Печать отчета о конфигурации сети» на стр. 152).

В режиме готовности нажмите кнопку  (**Отмена** или **Стоп/Сброс**) на панели управления и удерживайте ее приблизительно пять секунд. Таким образом можно найти PIN-код устройства.

- 2 Нажмите кнопку  (WPS) на панели управления и удерживайте более четырех секунд, пока не загорится индикатор состояния.

Устройство начинает подключение к точке доступа или беспроводному маршрутизатору.

- 3 В течение двух минут необходимо ввести восьмизначный PIN-код на компьютере, подключенном к точке доступа (или беспроводному маршрутизатору).

Индикатор будет медленно мигать, пока вы не введете PIN-код (не более двух минут).

По тому, как работает индикатор WPS, можно определить состояние подключения:

- a Индикатор беспроводной сети быстро мигает. устройство подключается к точке доступа или беспроводному маршрутизатору.
- b После успешного подключения устройства к беспроводной сети индикатор WPS горит непрерывно.

Настройка беспроводной сети

- 4 Вставьте компакт-диск из комплекта поставки в привод компьютера и выполните настройку беспроводной сети, следуя указаниям на экране

Повторное подключение к сети

При отсутствии подключения к беспроводной сети устройство автоматически пытается повторно подключиться к точке доступа или беспроводному маршрутизатору с помощью использованных ранее параметров беспроводного подключения и адреса.



Устройство автоматически повторно подключается к беспроводной сети в следующих случаях:

- при перезагрузке устройства.
- при перезагрузке точки доступа или беспроводного маршрутизатора.

Отмена процесса подключения

Чтобы отменить подключение к беспроводной сети, нажмите, а затем отпустите кнопку  (**Отмена** или **Стоп/Сброс**) на панели управления. **Повторную попытку подключения к беспроводной сети следует выполнять не раньше чем через две минуты.**

Отключение от сети

Для отключения от беспроводной сети нажмите кнопку  (WPS) на панели управления и удерживайте ее более двух секунд.

- **Если сеть Wi-Fi находится в режиме ожидания:** устройство немедленно отключается от беспроводной сети. Индикатор WPS гаснет.
- **Если сеть Wi-Fi используется:** пока устройство ожидает завершения текущего задания, индикатор WPS быстро мигает. Затем устройство автоматически отключается от беспроводной сети. Индикатор WPS гаснет.

Настройка беспроводной сети

Использование кнопки «Меню»



Некоторые меню могут не отображаться на дисплее в зависимости от параметров или моделей. Это значит, что данные функции недоступны для этого устройства (см. «Обзор меню» на стр. 32).

Сначала нужно узнать SSID используемой беспроводной сети и ключ сети, если она зашифрована. Эта информация задается при установке точки доступа или беспроводного маршрутизатора. Если параметры используемой беспроводной сети неизвестны, обратитесь к администратору сети или специалисту, настраивавшему беспроводное окружение.



После подключения к беспроводной сети необходимо установить драйвер устройства для печати из приложения (см. «Установка драйвера по сети» на стр. 156).

- 1 Нажмите кнопку  (**Меню**) на панели управления.
- 2 Нажмите **Сеть > Беспроводной > Параметры WLAN**.

3 Нажмите **ОК** чтобы выбрать нужный метод настройки.

- **Мастер** (рекомендуется): В этом режиме настройка происходит автоматически. Устройство покажет список доступных сетей. После выбора сети устройство попросит ввести ключ.
- **Нестандартный**: В этом режим пользователь может задать собственное значение SSID или отредактировать параметры безопасности.

Настройка беспроводной сети

Настройка в Windows (CLP-41x series/C181x series)



Ярлык для программы **Samsung Easy Wireless Setup** без компакт-диска: после установки драйвера принтера программу **Samsung Easy Wireless Setup** можно запускать без компакт-диска (см. «Доступ к инструментам управления» на стр. 274).

Подключение к точке доступа с помощью USB-кабеля

Подготовка

- Точка доступа
- компьютер, подключенный к сети
- компакт-диск с программным обеспечением, поставляемый с устройством
- Устройство с интерфейсом беспроводной сети
- USB-кабель

Создание инфраструктурной сети

- 1 Убедитесь, что USB-кабель подключен к устройству.
- 2 Включите компьютер, точку доступа и устройство.
- 3 Вставьте компакт-диск, входящий в комплект поставки, в дисковод для компакт-дисков.

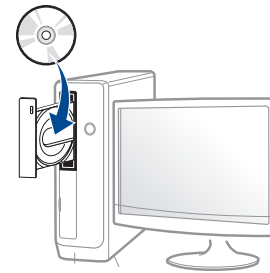

Если окно установки не открылось, нажмите **Пуск > Все программы > Стандартные > Выполнить**.

X:\Setup.exe, заменив «X» буквой вашего CD-ROM, и нажмите кнопку **ОК**.

- Для Windows 8

Если окно установки не появится, тогда в **Charms(Чудо-кнопки)** выберите **Найти > Apps(Приложения)** и введите в строку поиска слово **Выполнить**. Введите команду X:\Setup.exe, заменив «X» буквой, соответствующей приводу для компакт-дисков, и нажмите кнопку **ОК**.

Если появится вопрос “**Выберите действия для диска.**”, выберите **Run Setup.exe**.

Настройка беспроводной сети

4 Прочитайте и примите соглашение с пользователем в окне установки. Затем нажмите кнопку **Далее**.

5 Выберите **Подключение к беспроводной сети** в окне **Тип подключения принтера**. Затем нажмите кнопку **Далее**.

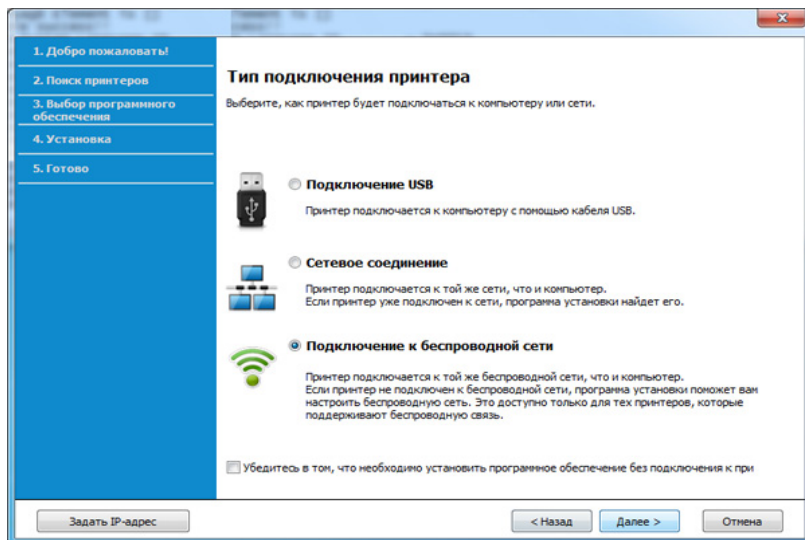

6 В окне **Это первая установка принтера?** выберите **Да, я настрою беспроводную сеть принтера**. Затем нажмите **Далее**.

Если ваш принтер уже подключен к сети, выберите **Нет, мой принтер уже подключен к сети**.

7 Выберите **Использование кабеля USB** в окне **Выбор способа настройки беспроводного подключения**. Затем нажмите кнопку **Далее**.

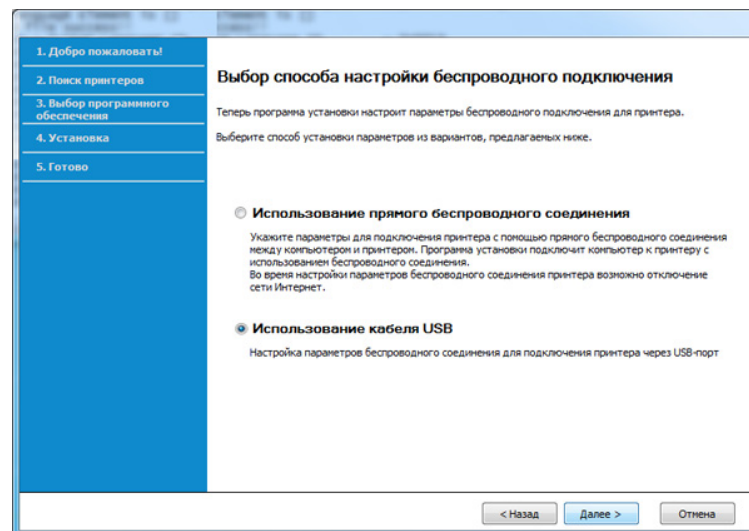

Настройка беспроводной сети

- 8 В окне появится список обнаруженных беспроводных сетевых устройств. Выберите имя (SSID) точки доступа и нажмите кнопку **Далее**.



Если не удастся найти нужное сетевое имя или требуется настроить беспроводную сеть вручную, нажмите кнопку **Дополнительно**.

- **Имя беспроводной сети:** Введите SSID точки доступа (при вводе учитывается регистр символов).
- **Режим работы:** Выберите **Инфраструктура**.
- **Аутентификация:** выберите тип проверки подлинности.
Открытая: проверка подлинности не используется. Шифрование применяется в зависимости от требований к безопасности данных.
С общим ключом: проверка подлинности используется. Для доступа к сети устройство должно иметь допустимый ключ WEP.
WPA Personal или WPA2 Personal: Выберите эти параметры для проверки подлинности сервера печати с помощью общего ключа WPA. В этом режиме используется общий закрытый ключ (также называемый предварительным общим ключом), который настраивается вручную в точке доступа и на всех ее клиентах.
- **Шифрование:** Выберите тип шифрования (None, WEP64, WEP128, TKIP, AES, TKIP AES).
- **Пароль сети:** введите пароль шифрования сети.
- **Подтвердите пароль:** введите пароль шифрования сети еще раз.
- **Индекс ключа WEP:** При использовании WEP-шифрования выберите соответствующий **Индекс ключа WEP**.



Если для точки доступа настроена функция защиты, выводится окно безопасности беспроводной сети.

Введите пароль сети для подключения к точке доступа.

9

Если ваш принтер поддерживает функцию Wi-Fi Direct, на экране откроется следующее окно.

Нажмите кнопку **Далее**.



Настройка беспроводной сети



- Функция Wi-Fi Direct появляется на экране только в том случае, если принтер поддерживает эту функцию.
- Настроить Wi-Fi Direct можно с помощью Samsung Easy Printer Manager (см. «Настройка Wi-Fi Direct» на стр. 211).
- **Имя Wi-Fi Direct:** По умолчанию сети присваивается имя модели. Максимальная длина - 23 знака.
- **Установка пароля** состоит из 8 ~ 64 цифр.

10 После завершения настройки отключите кабель USB от компьютера и устройства. Нажмите кнопку **Далее**.

11 Следуйте инструкциям в окне установки.

Подключение к точке доступа без USB-кабеля (рекомендуется)

Подготовка

- Компьютер с WiFi-подключением под управлением Windows 7 или более поздней версии и точкой доступа (маршрутизатором)
- компакт-диск с программным обеспечением, поставляемый с устройством
- Устройство с интерфейсом беспроводной сети



При настройке беспроводной сети устройство пользуется проводной сетью компьютера. Возможно в это время у вас не будет подключения к сети Интернет.

Создание инфраструктурной сети

- 1** Включите компьютер, точку доступа и устройство.
- 2** Вставьте компакт-диск, входящий в комплект поставки, в дисковод для компакт-дисков.



Настройка беспроводной сети

Если окно установки не открылось, нажмите **Пуск > Все программы > Стандартные > Выполнить**.

X:\Setup.exe, заменив «X» буквой вашего CD-ROM, и нажмите кнопку **OK**.

- Для Windows 8

Если окно установки не появится, тогда в **Charms(Чудо-кнопки)** выберите **Найти > Apps(Приложения)** и введите в строку поиска слово **Выполнить**. Введите команду X:\Setup.exe, заменив «X» буквой, соответствующей приводу для компакт-дисков, и нажмите кнопку **OK**.

Если появится вопрос “**Выберите действия для диска.**”, выберите **Run Setup.exe**.

- 3 Прочитайте и примите соглашение с пользователем в окне установки. Затем нажмите кнопку **Далее**.

- 4 Выберите **Подключение к беспроводной сети** в окне **Тип подключения принтера**. Затем нажмите кнопку **Далее**.

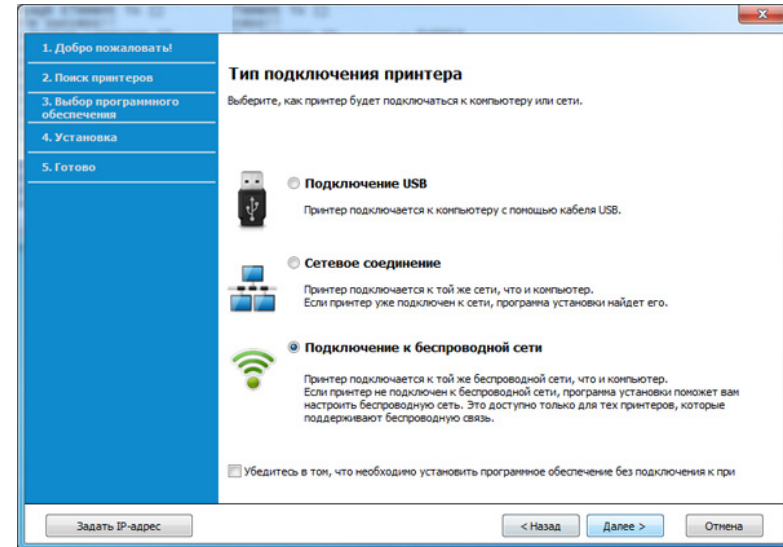



- 5 В окне **Это первая установка принтера?** выберите **Да, я настрою беспроводную сеть принтера**. Затем нажмите **Далее**.

Если ваш принтер уже подключен к сети, выберите **Нет, мой принтер уже подключен к сети**.

Настройка беспроводной сети

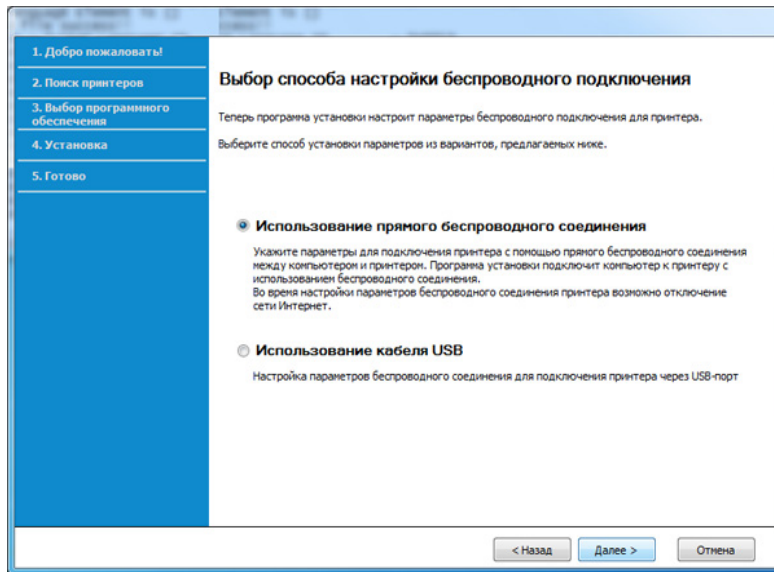
- 6 Выберите **Использование прямого беспроводного соединения** в окне **Выбор способа настройки беспроводного подключения**. Затем нажмите кнопку **Далее**.



 Даже если вы пользуетесь компьютером под управлением ОС Windows 7 или более новой, вы не сможете использовать эту функцию, если компьютер не снабжен беспроводным модулем. Настройте беспроводную сеть с помощью USB-кабеля (см. «Подключение к точке доступа с помощью USB-кабеля» на стр. 178).

Если откроется окно, показанное ниже, нажмите кнопку  (WPS) на панели управления и удерживайте в течение 2 минут.

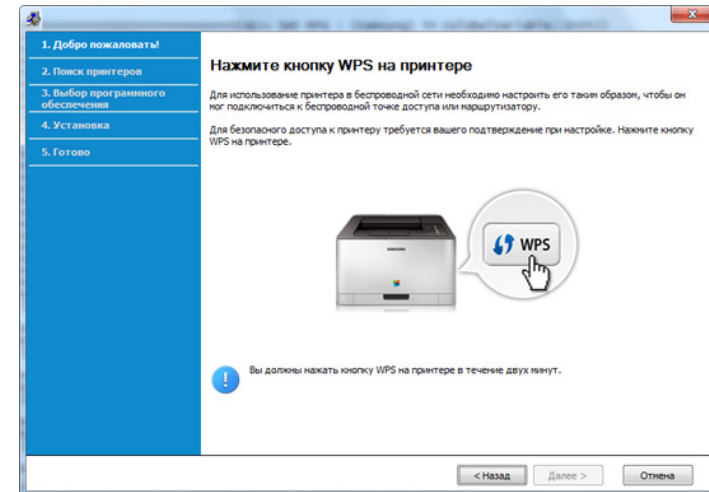

- 7 После завершения настройки беспроводной сети нажмите **Далее**.

- 8 Следуйте инструкциям в окне установки.

Настройка беспроводной сети

Ad hoc через USB-кабель

Если точка доступа отсутствует, можно настроить между принтером и компьютером беспроводную сеть в режиме Ad-hoc. Для этого выполните приведенные ниже несложные инструкции.

Подготовка

- компьютер, подключенный к сети
- компакт-диск с программным обеспечением, поставляемый с устройством
- Устройство с интерфейсом беспроводной сети
- USB-кабель

Создание сети с прямым подключением в Windows

- 1 Включите компьютер и устройство с поддержкой беспроводной сети.
- 2 Вставьте компакт-диск, входящий в комплект поставки, в дисковод для компакт-дисков.

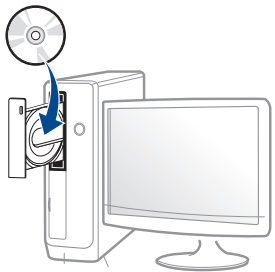

Если окно установки не открылось, нажмите **Пуск > Все программы > Стандартные > Выполнить**.

X:\Setup.exe, заменив «X» буквой вашего CD-ROM, и нажмите кнопку **ОК**.

- Для Windows 8

Если окно установки не появится, тогда в **Charms(Чудо-кнопки)** выберите **Найти > Apps(Приложения)** и введите в строку поиска слово **Выполнить**. Введите команду X:\Setup.exe, заменив «X» буквой, соответствующей приводу для компакт-дисков, и нажмите кнопку **ОК**.

Если появится вопрос “**Выберите действия для диска.**”, выберите **Run Setup.exe**.

- 3 Прочитайте и примите соглашение с пользователем в окне установки. Затем нажмите кнопку **Далее**.

Настройка беспроводной сети

- 4 Выберите **Подключение к беспроводной сети** в окне **Тип подключения принтера**. Затем нажмите кнопку **Далее**.

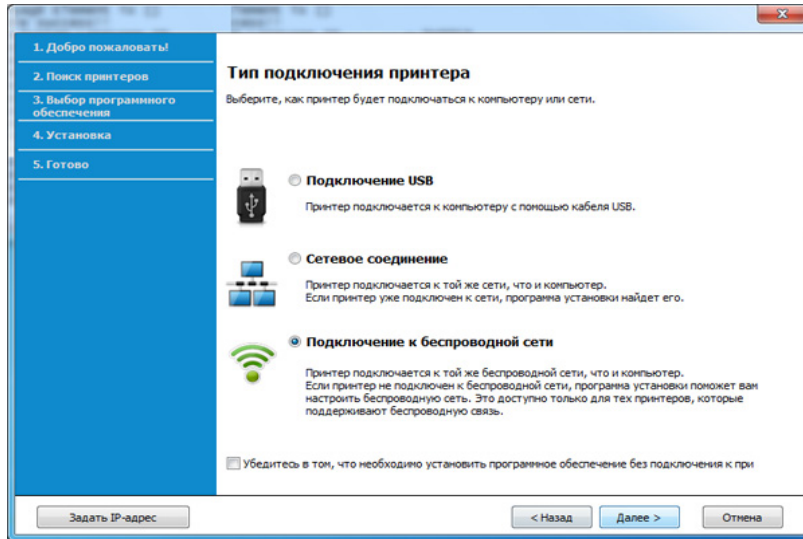

- 5 В окне **Это первая установка принтера?** выберите **Да, я настрою беспроводную сеть принтера**. Затем нажмите **Далее**.

Если ваш принтер уже подключен к сети, выберите **Нет, мой принтер уже подключен к сети**.

- 6 Выберите **Использование кабеля USB** в окне **Выбор способа настройки беспроводного подключения**. Затем нажмите кнопку **Далее**.

- 7 В результате поиска появится список беспроводных сетей, найденных устройством. Нажмите **Дополнительно**.



- **Имя беспроводной сети:** Введите имя SSID (при вводе учитывается регистр символов).
- **Режим работы:** Выберите режим Ad-Хос.
- **Канал:** выберите канал (**Автоматически** или значение в диапазоне от 2412 до 2467 МГц).
- **Аутентификация:** выберите тип проверки подлинности.
Открытая: проверка подлинности не используется. Шифрование применяется в зависимости от требований к безопасности данных.
С общим ключом: проверка подлинности используется. Для доступа к сети устройство должно иметь допустимый ключ WEP.
- **Шифрование:** Выберите тип шифрования (None, WEP64, WEP128).
- **Пароль сети:** введите пароль шифрования сети.
- **Подтвердите пароль:** введите пароль шифрования сети еще раз.
- **Индекс ключа WEP:** При использовании WEP-шифрования выберите соответствующий **Индекс ключа WEP**.

Если для сети прямого соединения заданы настройки безопасности, выводится окно безопасности беспроводной сети.

Выберите значение **Открытая** или **С общим ключом** и нажмите кнопку **Далее**.

- WEP – протокол защиты от несанкционированного доступа к беспроводной сети. Данные каждого передаваемого по сети пакета шифруются с использованием 64- или 128-разрядного ключа WEP.

Настройка беспроводной сети

- 8 Появится окно, содержащее сведения о настройках беспроводной сети. Проверьте параметры и нажмите кнопку **Далее**.



Перед вводом IP-адреса принтера необходимо узнать значения конфигурации сети. Если конфигурация сети компьютера имеет значение DHCP, настройка беспроводной сети тоже должна быть DHCP. Если конфигурация сети компьютера имеет значение Static, настройка беспроводной сети тоже должна быть Static.

Если для компьютера задан метод DHCP, а требуется использовать статический метод для беспроводной сети, то необходимо обратиться к администратору сети для получения статического IP-адреса.

- **Для метода DHCP**

Если в качестве метода назначения IP-адресов используется DHCP, проверьте, отображается ли в окне **Подтверждение настроек беспроводной сети** значение «DHCP». Если указан статический метод, нажмите кнопку **Изменить настройки TCP/IP**, чтобы изменить метод назначения на **Получать IP-адрес автоматически (DHCP)**.

- **Для статического метода**

Если для назначения IP-адресов используется статический метод, проверьте, отображается ли в окне **Подтверждение настроек беспроводной сети** значение Static. Если указано значение DHCP, нажмите кнопку **Изменить настройки TCP/IP**, чтобы ввести IP-адрес и другие значения конфигурации для устройства.

Например:

Если на компьютере заданы следующие параметры сети:

- IP-адрес: 169.254.133.42
- Маска подсети: 255.255.0.0

Для устройства необходимо задать следующие параметры сети:

- IP-адрес: 169.254.133.**43**
- Маска подсети: 255.255.0.0 (используйте маску подсети компьютера)
- Шлюз: 169.254.133.1

- 9 Откроется диалоговое окно **Настройка беспроводной сети завершена**. Нажмите кнопку **Далее**.
- 10 После завершения настройки отключите USB-кабель от компьютера и устройства. Нажмите кнопку **Далее**.
- 11 Следуйте инструкциям в окне установки.

Настройка беспроводной сети

Настройка в Windows (CLP-68x series)



Ярлык для программы **Samsung Easy Wireless Setup** без компакт-диска: после установки драйвера принтера программу **Samsung Easy Wireless Setup** можно запускать без компакт-диска (см. «Доступ к инструментам управления» на стр. 274).

Подключение к точке доступа с помощью USB-кабеля (рекомендуется)

Подготовка

- точку доступа
- компьютер, подключенный к сети
- компакт-диск с программным обеспечением, поставляемый с устройством
- Устройство с интерфейсом беспроводной сети
- USB-кабель

Создание инфраструктурной сети

- 1 Убедитесь, что USB-кабель подключен к устройству.
- 2 Включите компьютер, точку доступа и устройство.
- 3 Вставьте компакт-диск, входящий в комплект поставки, в дисковод для компакт-дисков.

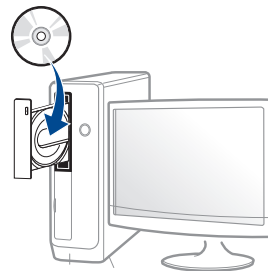

Если окно установки не открылось, нажмите **Пуск > Все программы > Стандартные > Выполнить**.

X:\Setup.exe, заменив «X» буквой вашего CD-ROM, и нажмите кнопку **ОК**.

- Для Windows 8

Если окно установки не появится, тогда в **Charms(Чудо-кнопки)** выберите **Найти > Apps(Приложения)** и введите в строку поиска слово **Выполнить**. Введите команду X:\Setup.exe, заменив «X» буквой, соответствующей приводу для компакт-дисков, и нажмите кнопку **ОК**.

Если появится вопрос “**Выберите действия для диска.**”, выберите **Run Setup.exe**.

Настройка беспроводной сети

4 Прочитайте и примите соглашение с пользователем в окне установки. Затем нажмите кнопку **Далее**.

5 Выберите **Подключение к беспроводной сети** в окне **Тип подключения принтера**. Затем нажмите кнопку **Далее**.

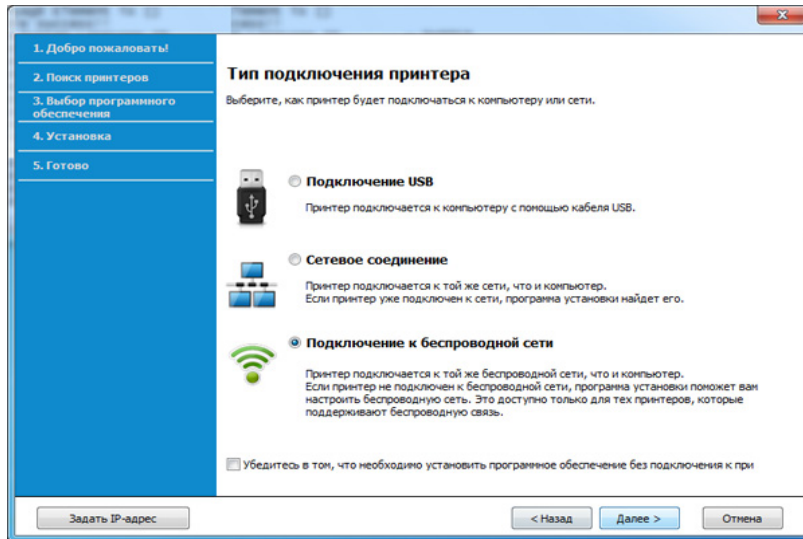

6 В окне **Это первая установка принтера?** выберите **Да, я настрою беспроводную сеть принтера**. Затем нажмите **Далее**.

Если ваш принтер уже подключен к сети, выберите **Нет, мой принтер уже подключен к сети**.

7 В окне появится список обнаруженных беспроводных сетевых устройств. Выберите имя (SSID) точки доступа и нажмите кнопку **Далее**.



Если не удастся найти нужное сетевое имя или требуется настроить беспроводную сеть вручную, нажмите кнопку **Дополнительно**.

- **Имя беспроводной сети:** Введите SSID точки доступа (при вводе учитывается регистр символов).
- **Режим работы:** выберите **Инфраструктура**.
- **Аутентификация:** выберите тип проверки подлинности. **Открытая:** проверка подлинности не используется. Шифрование применяется в зависимости от требований к безопасности данных.

С общим ключом: проверка подлинности используется. Для доступа к сети устройство должно иметь допустимый ключ WEP. **WPA Personal или WPA2 Personal:** Выберите эти параметры для проверки подлинности сервера печати с помощью общего ключа WPA. В этом режиме используется общий закрытый ключ (также называемый предварительным общим ключом), который настраивается вручную в точке доступа и на всех ее клиентах.

- **Шифрование:** Выберите тип шифрования (None, WEP64, WEP128, TKIP, AES, TKIP AES).
- **Пароль сети:** введите пароль шифрования сети.
- **Подтвердите пароль:** введите пароль шифрования сети еще раз.
- **Индекс ключа WEP:** При использовании WEP-шифрования выберите соответствующий **Индекс ключа WEP**.

Настройка беспроводной сети



Если для точки доступа настроена функция защиты, выводится окно безопасности беспроводной сети.

Введите пароль сети для подключения к точке доступа.

8 Когда откроется окно сетевого подключения, отключите сетевой кабель. Затем нажмите кнопку **Далее**. Подключение сетевого кабеля может помешать обнаружению беспроводных устройств.

9 Если ваш принтер поддерживает функцию Wi-Fi Direct, на экране откроется соответствующее окно.

Если вы хотите включить Wi-Fi Direct, установите флажок и нажмите **Далее**. В противном случае просто нажмите **Далее**.



• Настроить Wi-Fi Direct можно с помощью Samsung Easy Printer Manager (см. «Настройка Wi-Fi Direct» на стр. 211).

• **Имя Wi-Fi Direct:** По умолчанию сети присваивается имя модели. Максимальная длина - 23 знака.

• **Установка пароля** состоит из 8 ~ 64 цифр.

10 После завершения настройки отключите кабель USB от компьютера и устройства. Нажмите кнопку **Далее**.

11 Следуйте инструкциям в окне установки.

Настройка беспроводной сети

Ad hoc через USB-кабель

Если точка доступа отсутствует, можно настроить между принтером и компьютером беспроводную сеть в режиме прямого соединения. Для этого выполните приведенные ниже несложные инструкции.

Подготовка

- компьютер, подключенный к сети
- компакт-диск с программным обеспечением, поставляемый с устройством
- Устройство с интерфейсом беспроводной сети
- USB-кабель

Создание сети с прямым подключением в Windows

- 1 Убедитесь, что USB-кабель подключен к устройству.
- 2 Включите компьютер, точку доступа и устройство.

- 3 Вставьте компакт-диск, входящий в комплект поставки, в дисковод для компакт-дисков.

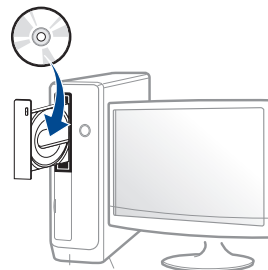

Если окно установки не открылось, нажмите **Пуск > Все программы > Стандартные > Выполнить**.

X:\Setup.exe, заменив «X» буквой вашего CD-ROM, и нажмите кнопку **ОК**.

- Для Windows 8

Если окно установки не появится, тогда в **Charms(Чудо-кнопки)** выберите **Найти > Apps(Приложения)** и введите в строку поиска слово **Выполнить**. Введите команду X:\Setup.exe, заменив «X» буквой, соответствующей приводу для компакт-дисков, и нажмите кнопку **ОК**.

Если появится вопрос “**Выберите действия для диска.**”, выберите **Run Setup.exe**.

- 4 Прочитайте и примите соглашение с пользователем в окне установки. Затем нажмите кнопку **Далее**.

Настройка беспроводной сети

- 5 Выберите **Подключение к беспроводной сети** в окне **Тип подключения принтера**. Затем нажмите кнопку **Далее**.

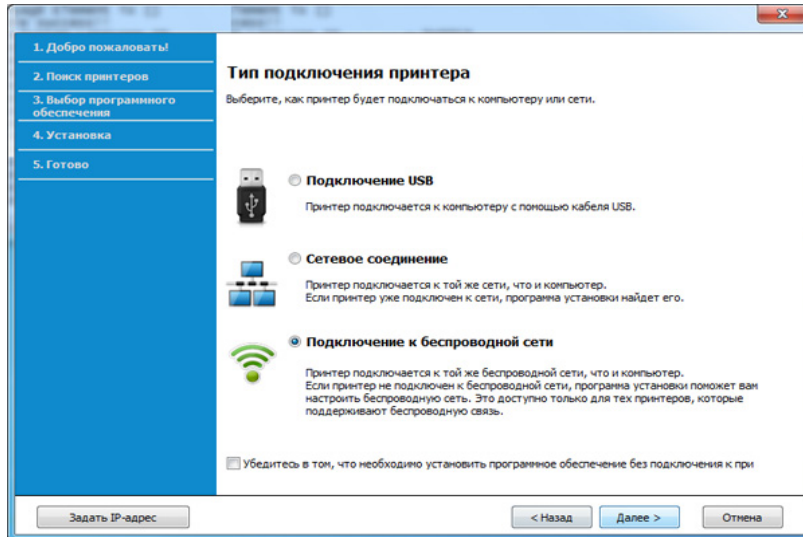

- 6 В окне **Это первая установка принтера?** выберите **Да, я настрою беспроводную сеть принтера**. Затем нажмите **Далее**.

Если ваш принтер уже подключен к сети, выберите **Нет, мой принтер уже подключен к сети**.

- 7 В результате поиска появится список беспроводных сетей, найденных устройством. Нажмите **Дополнительно**.



- **Имя беспроводной сети::** Введите имя SSID (при вводе учитывается регистр символов).
- **Режим работы:** Выберите режим Ad-Hoc.
- **Канал:** выберите канал (**Автоматически** или значение в диапазоне от 2412 до 2467 МГц).
- **Аутентификация:** выберите тип проверки подлинности.
Открытая: проверка подлинности не используется. Шифрование применяется в зависимости от требований к безопасности данных.
С общим ключом: проверка подлинности используется. Для доступа к сети устройство должно иметь допустимый ключ WEP.
- **Шифрование:** Выберите тип шифрования (None, WEP64, WEP128).
- **Пароль сети:** введите пароль шифрования сети.
- **Подтвердите пароль:** введите пароль шифрования сети еще раз.
- **Индекс ключа WEP:** При использовании WEP-шифрования выберите соответствующий **Индекс ключа WEP**.

Если для сети прямого соединения заданы настройки безопасности, выводится окно безопасности беспроводной сети.

Выберите значение **Открытая** или **С общим ключом** и нажмите кнопку **Далее**.

- WEP – протокол защиты от несанкционированного доступа к беспроводной сети. Данные каждого передаваемого по сети пакета шифруются с использованием 64- или 128-разрядного ключа WEP.

Настройка беспроводной сети

- 8 Появится окно, содержащее сведения о настройках беспроводной сети. Проверьте параметры и нажмите кнопку **Далее**.



Перед вводом IP-адреса принтера необходимо узнать значения конфигурации сети. Если конфигурация сети компьютера имеет значение DHCP, настройка беспроводной сети тоже должна быть DHCP. Если конфигурация сети компьютера имеет значение Static, настройка беспроводной сети тоже должна быть Static.

Если для компьютера задан метод DHCP, а требуется использовать статический метод для беспроводной сети, то необходимо обратиться к администратору сети для получения статического IP-адреса.

- **Для метода DHCP**

Если в качестве метода назначения IP-адресов используется DHCP, проверьте, отображается ли в окне **Подтверждение настроек беспроводной сети** значение DHCP. Если указан статический метод, нажмите кнопку **Изменить настройки TCP/IP**, чтобы изменить метод назначения на **Получать IP-адрес автоматически (DHCP)**.

- **Для статического метода**

Если для назначения IP-адресов используется статический метод, проверьте, отображается ли в окне **Подтверждение настроек беспроводной сети** значение Static. Если указано значение DHCP, нажмите кнопку **Изменить настройки TCP/IP**, чтобы ввести IP-адрес и другие значения конфигурации для устройства.

Например:

Если на компьютере заданы следующие параметры сети:

- IP-адрес: 169.254.133.42
- Маска подсети: 255.255.0.0

Для устройства необходимо задать следующие параметры сети:

- IP-адрес: 169.254.133.**43**
- Маска подсети: 255.255.0.0 (используйте маску подсети компьютера)
- Шлюз: 169.254.133.1

- 9 Откроется диалоговое окно **Настройка беспроводной сети завершена**. Нажмите кнопку **Далее**.
- 10 После завершения настройки отключите USB-кабель от компьютера и устройства. Нажмите кнопку **Далее**.
- 11 Следуйте инструкциям в окне установки.

Настройка беспроводной сети

Настройка в Mac (CLP-41x series/C181x series)

Подключение к точке доступа с помощью USB-кабеля

Подготовка

- точку доступа
- Принтер, подключенный к сети
- компакт-диск с программным обеспечением, поставляемый с устройством
- Устройство с интерфейсом беспроводной сети
- USB-кабель



CLP-41x series/CLP-68x series: Чтобы установить программное обеспечение для принтера и сканера в системе Mac OS X 10.4, загрузите пакет ПО с веб-сайта компании Samsung (<http://www.samsung.com> > ваш продукт > Поддержка и загрузка).

- 1 Убедитесь в том, что устройство подключено к компьютеру и включено.
- 2 Вставьте компакт-диск, входящий в комплект поставки, в дисковод для компакт-дисков.

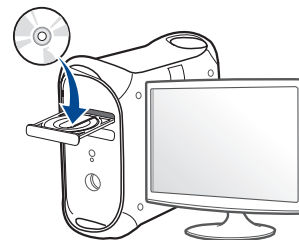

- 3 Дважды щелкните значок компакт-диска, появившийся на рабочем столе Макинтош.
 - В системе OS X 10.8 дважды щелкните значок компакт-диска, появившийся в окне **Finder**.
- 4 Дважды щелкните по папке **MAC_Installer** > значок **Installer OS X**.
- 5 Щелкните **Continue**.
- 6 Ознакомьтесь с лицензионным соглашением и нажмите **Continue**.
- 7 Чтобы принять условия лицензионного соглашения, нажмите кнопку **Agree**.

Настройка беспроводной сети

- 8 Нажмите кнопку **Install**. Будут установлены все компоненты, необходимые для работы устройства.

В режиме **Customize** можно выбрать устанавливаемые компоненты.

- 9 Введите пароль и нажмите кнопку **OK**.

- 10 Выберите **Configuration of Wireless network** в окне **Printer Connection Type** и щелкните **Continue**.

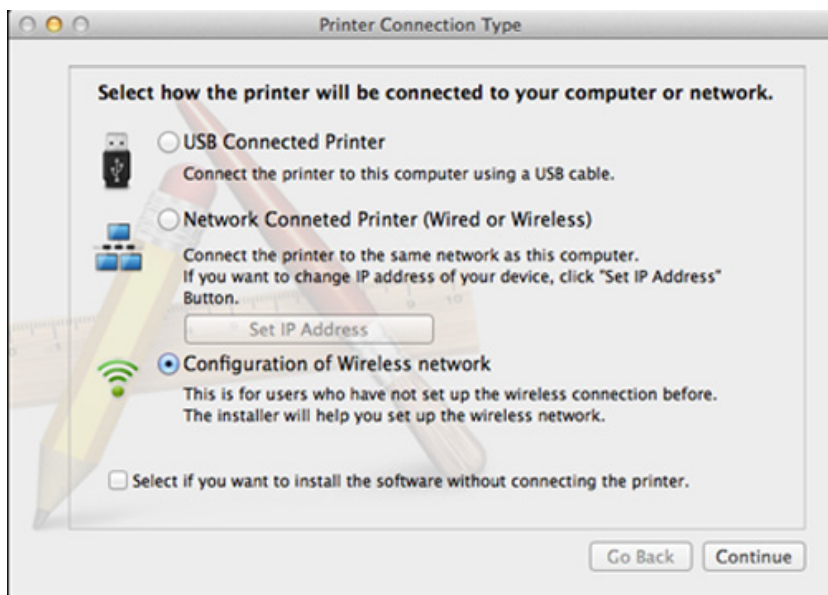

- 11 Если откроется окно **Wireless Settings**, выберите **Using a USB cable** и нажмите **Next**.

Если это окно не появится, перейдите к шагу 15.

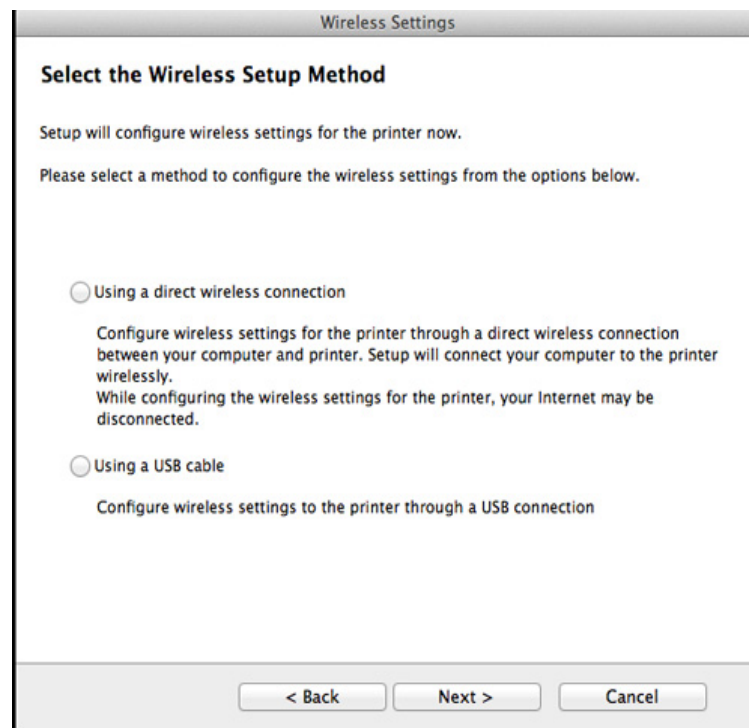

Настройка беспроводной сети

- 12** В окне появится список обнаруженных беспроводных сетевых устройств. Выберите имя (SSID) точки доступа и нажмите кнопку **Next**.



Чтобы настроить параметры беспроводной сети вручную, нажмите кнопку **Advanced Setting**.

- **Enter the wireless Network Name:** Введите SSID точки доступа (при вводе учитывается регистр символов).
- **Operation Mode:** выберите **Infrastructure**.
- **Authentication:** выберите тип проверки подлинности.
Open System: проверка подлинности не используется. Шифрование применяется в зависимости от требований к безопасности данных.
Shared Key: проверка подлинности используется. Для доступа к сети устройство должно иметь допустимый ключ WEP.
WPA Personal или WPA2 Personal: Выберите эти параметры для проверки подлинности сервера печати с помощью общего ключа WPA. В этом режиме используется общий закрытый ключ (также называемый предварительным общим ключом), который настраивается вручную в точке доступа и на всех ее клиентах.
- **Encryption:** выберите тип шифрования. (None, WEP64, WEP128, TKIP, AES, TKIP AES).
- **Network Password:** введите пароль шифрования сети.
- **Confirm Network Password:** введите пароль шифрования сети еще раз.
- **WEP Key Index:** При использовании WEP-шифрования выберите соответствующий **WEP Key Index**.

Если для точки доступа настроена функция защиты, выводится окно безопасности беспроводной сети.

Введите пароль сети для подключения к точке доступа.

- 13** Появится окно, содержащее сведения о настройках беспроводной сети. Проверьте параметры и нажмите кнопку **Next**.



- Функция Wi-Fi Direct появляется на экране только в том случае, если принтер поддерживает эту функцию.
- Настроить Wi-fi Direct можно с помощью Samsung Easy Printer Manager (см. «Настройка Wi-Fi Direct» на стр. 211).
- **Wi-Fi Direct Name:** По умолчанию сети присваивается имя модели. Максимальная длина - 23 знака.
- **Password setting** состоит из 8 ~ 64 цифр.

- 14** Откроется диалоговое окно **Wireless Network Setting Complete**. Нажмите кнопку **Next**.

- 15** После завершения настройки отключите USB-кабель от компьютера и устройства. Нажмите кнопку **Next**.

Настройка беспроводной сети

Подключение к точке доступа без USB-кабеля (рекомендуется)

Подготовка

- Компьютер с WiFi-подключением под управлением Mac OS 10.7 или более поздней версии и точкой доступа (маршрутизатором)
- компакт-диск с программным обеспечением, поставляемый с устройством
- Устройство с интерфейсом беспроводной сети



CLP-41x series/CLP-68x series: Чтобы установить программное обеспечение для принтера и сканера в системе Mac OS X 10.4, загрузите пакет ПО с веб-сайта компании Samsung (<http://www.samsung.com> > ваш продукт > Поддержка и загрузка).

- 1** Убедитесь в том, что устройство подключено к компьютеру и включено.
- 2** Вставьте компакт-диск, входящий в комплект поставки, в дисковод для компакт-дисков.

- 3** Дважды щелкните значок компакт-диска, появившийся на рабочем столе Макинтош.
 - В системе OS X 10.8 дважды щелкните значок компакт-диска, появившийся в окне **Finder**.
- 4** Дважды щелкните по папке **MAC_Installer** > значок **Installer OS X**.
- 5** Щелкните **Continue**.
- 6** Ознакомьтесь с лицензионным соглашением и нажмите **Continue**.
- 7** Чтобы принять условия лицензионного соглашения, нажмите кнопку **Agree**.
- 8** Нажмите кнопку **Install**. Будут установлены все компоненты, необходимые для работы устройства.
В режиме **Customize** можно выбрать устанавливаемые компоненты.
- 9** Введите пароль и нажмите кнопку **OK**.

Настройка беспроводной сети

- 10 Выберите **Configuration of Wireless network** в окне **Printer Connection Type** и щелкните **Continue**.

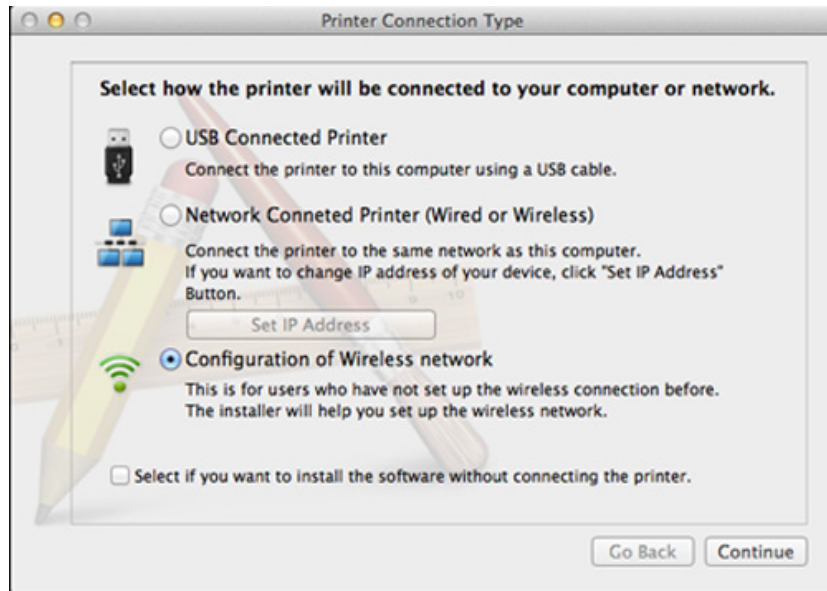

- 11 Если откроется окно **Wireless Settings**, выберите **Using a direct wireless connection** и нажмите **Next**.

Если это окно не появится, перейдите к шагу 13.

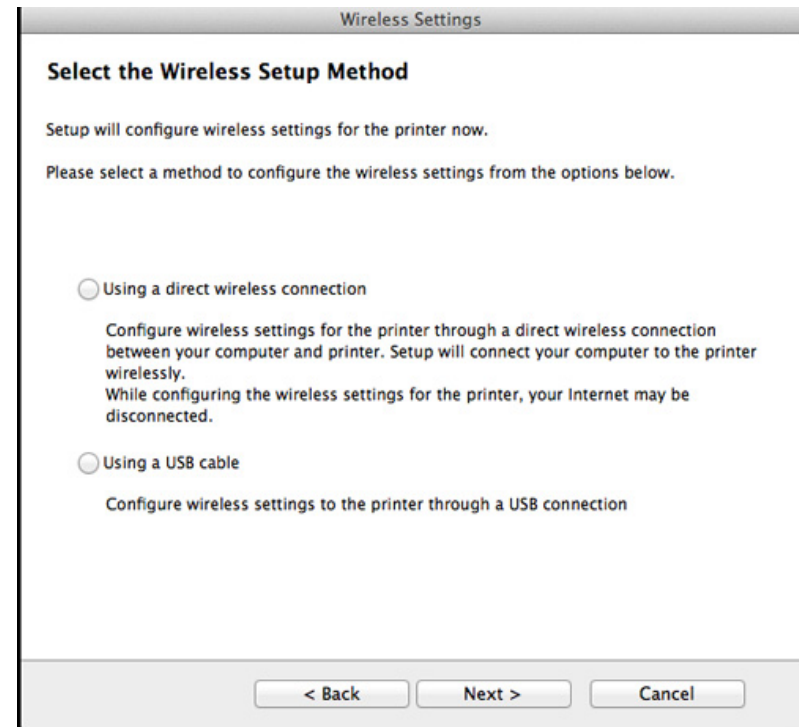

Настройка беспроводной сети



Если откроется окно, показанное ниже, нажмите кнопку  (WPS) на панели управления и удерживайте в течение 2 минут.

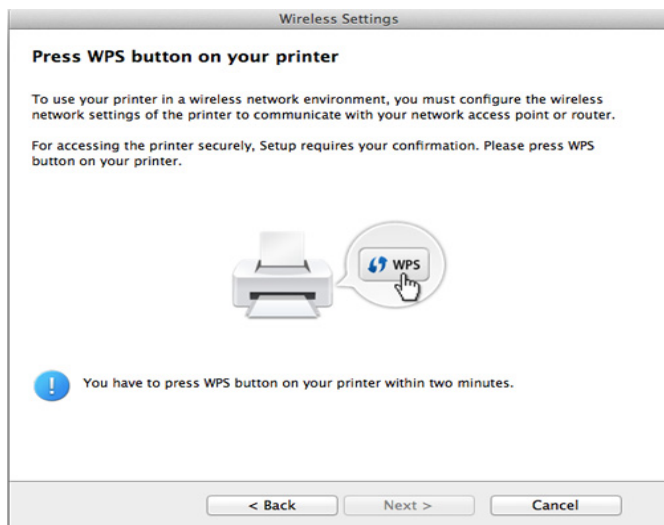

12 После завершения настройки беспроводной сети нажмите **Next**.

13 После установки нажмите кнопку **Close**.

Ad hoc через USB-кабель

Если точка доступа отсутствует, можно настроить между принтером и компьютером беспроводную сеть в режиме Ad-hoc. Для этого выполните приведенные ниже несложные инструкции.

Подготовка

- компьютер, подключенный к сети
- компакт-диск с программным обеспечением, поставляемый с устройством
- Устройство с интерфейсом беспроводной сети
- USB-кабель

Создание сети прямого соединения в Macintosh



CLP-41x series/CLP-68x series: Чтобы установить программное обеспечение для принтера и сканера в системе Mac OS X 10.4, загрузите пакет ПО с веб-сайта компании Samsung (<http://www.samsung.com> > ваш продукт > Поддержка и загрузка).

Настройка беспроводной сети

1 Убедитесь в том, что устройство подключено к компьютеру и включено.

2 Вставьте компакт-диск, входящий в комплект поставки, в дисковод для компакт-дисков.

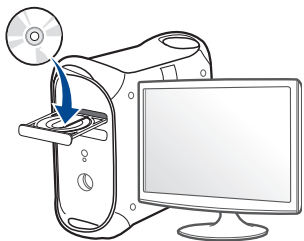

3 Дважды щелкните значок компакт-диска, появившийся на рабочем столе Макинтош.

- В системе OS X 10.8 дважды щелкните значок компакт-диска, появившийся в окне **Finder**.

4 Дважды щелкните по папке **MAC_Installer** > значок **Installer OS X**.

5 Щелкните **Continue**.

6 Ознакомьтесь с лицензионным соглашением и нажмите **Continue**.

7 Чтобы принять условия лицензионного соглашения, нажмите кнопку **Agree**.

8 Нажмите кнопку **Install**. Будут установлены все компоненты, необходимые для работы устройства.

В режиме **Customize** можно выбрать устанавливаемые компоненты.

9 Введите пароль и нажмите кнопку **OK**.

10 Выберите **Configuration of Wireless network** в окне **Printer Connection Type** и щелкните **Continue**.

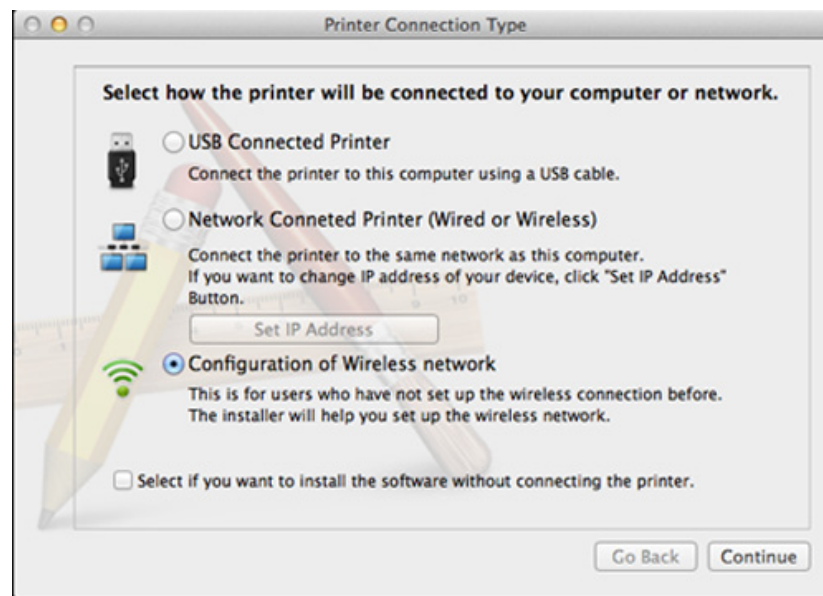

Настройка беспроводной сети

- 11** В результате поиска появится список беспроводных сетей, найденных устройством. Нажмите **Advanced Setting**.



- **Enter the wireless Network Name:** Введите имя SSID (при вводе учитывается регистр символов).
- **Operation Mode:** Выберите режим Ad-Нос.
- **Channel:** Выберите канал (**Auto Setting** или значение в диапазоне от 2412 до 2467 МГц).
- **Authentication:** выберите тип проверки подлинности.
Open System: проверка подлинности не используется. Шифрование применяется в зависимости от требований к безопасности данных.
Shared Key: проверка подлинности используется. Для доступа к сети устройство должно иметь допустимый ключ WEP.
- **Encryption:** Выберите тип шифрования (None, WEP64, WEP128).
- **Network Password:** введите пароль шифрования сети.
- **Confirm Network Password:** введите пароль шифрования сети еще раз.
- **WEP Key Index:** При использовании WEP-шифрования выберите соответствующий **WEP Key Index**.

Если для сети прямого соединения заданы настройки безопасности, выводится окно безопасности беспроводной сети.

Выберите значение **Open System** или **Shared Key** и нажмите кнопку **Next**.

- WEP – протокол защиты от несанкционированного доступа к беспроводной сети. Данные каждого передаваемого по сети пакета шифруются с использованием 64- или 128-разрядного ключа WEP.

- 12** Появится окно, содержащее сведения о настройках беспроводной сети. Проверьте параметры и нажмите кнопку **Next**.



Перед вводом IP-адреса принтера необходимо узнать значения конфигурации сети. Если конфигурация сети компьютера имеет значение DHCP, настройка беспроводной сети тоже должна быть DHCP. Если конфигурация сети компьютера имеет значение Static, настройка беспроводной сети тоже должна быть Static.

Если для компьютера задан метод DHCP, для использования настройки беспроводной сети Static необходимо обратиться к администратору сети для получения статического IP-адреса.

- **Для метода DHCP**
Если в качестве метода назначения IP-адресов используется DHCP, проверьте, отображается ли в окне **Wireless Network Setting Confirm** значение DHCP. Если указан статический метод, нажмите кнопку **Change TCP/IP**, чтобы изменить метод назначения на **Receive IP address automatically (DHCP)**.
- **Для статического метода**
Если для назначения IP-адресов используется статический метод, проверьте, отображается ли в окне **Wireless Network Setting Confirm** значение Static. Если указано значение DHCP, нажмите кнопку **Change TCP/IP**, чтобы ввести IP-адрес и другие значения конфигурации для устройства.
Например:
Если на компьютере заданы следующие параметры сети:
 - IP-адрес: 169.254.133.42
 - Маска подсети: 255.255.0.0

Настройка беспроводной сети

Для устройства необходимо задать следующие параметры сети:

- IP-адрес: 169.254.133.43
- Маска подсети: 255.255.0.0 (используйте маску подсети компьютера)
- Шлюз: 169.254.133.1

13 Когда появится сообщение, подтверждающее подключение сетевого кабеля, отключите сетевой кабель и нажмите **Next**.

Если сетевой кабель подключен, возможны трудности с обнаружением устройства при настройке беспроводной сети.

14 Будет выполнено подключение к беспроводной сети с учетом заданной конфигурации.

15 Настройка беспроводной сети завершена. После установки нажмите кнопку **Quit**.



После подключения к беспроводной сети необходимо установить драйвер устройства для печати из приложения (см. «Установка для Макинтош» на стр. 146).

Настройка в Mac (CLP-68x series)

Подготовка

- Точка доступа
- компьютер, подключенный к сети
- компакт-диск с программным обеспечением, поставляемый с устройством
- Устройство с интерфейсом беспроводной сети
- USB-кабель

Подключение к точке доступа с помощью USB-кабеля (рекомендуется)



CLP-41x series/CLP-68x series: Чтобы установить программное обеспечение для принтера и сканера в системе Mac OS X 10.4, загрузите пакет ПО с веб-сайта компании Samsung (<http://www.samsung.com> > ваш продукт > Поддержка и загрузка).

Настройка беспроводной сети

1 Убедитесь в том, что устройство подключено к компьютеру и включено.

2 Вставьте компакт-диск, входящий в комплект поставки, в дисковод для компакт-дисков.

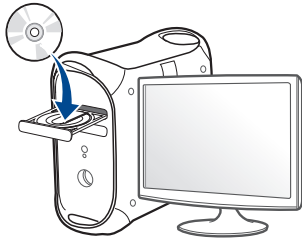

3 Дважды щелкните значок компакт-диска, появившийся на рабочем столе Макинтош.

- В системе OS X 10.8 дважды щелкните значок компакт-диска, появившийся в окне **Finder**.

4 Дважды щелкните по папке **MAC_Installer** > значок **Installer OS X**.

5 Щелкните **Continue**.

6 Ознакомьтесь с лицензионным соглашением и нажмите **Continue**.

7 Чтобы принять условия лицензионного соглашения, нажмите кнопку **Agree**.

8 Нажмите кнопку **Install**. Будут установлены все компоненты, необходимые для работы устройства.

В режиме **Customize** можно выбрать устанавливаемые компоненты.

9 Введите пароль и нажмите кнопку **OK**.

10 Выберите **Configuration of Wireless network** в окне **Printer Connection Type** и щелкните **Continue**.

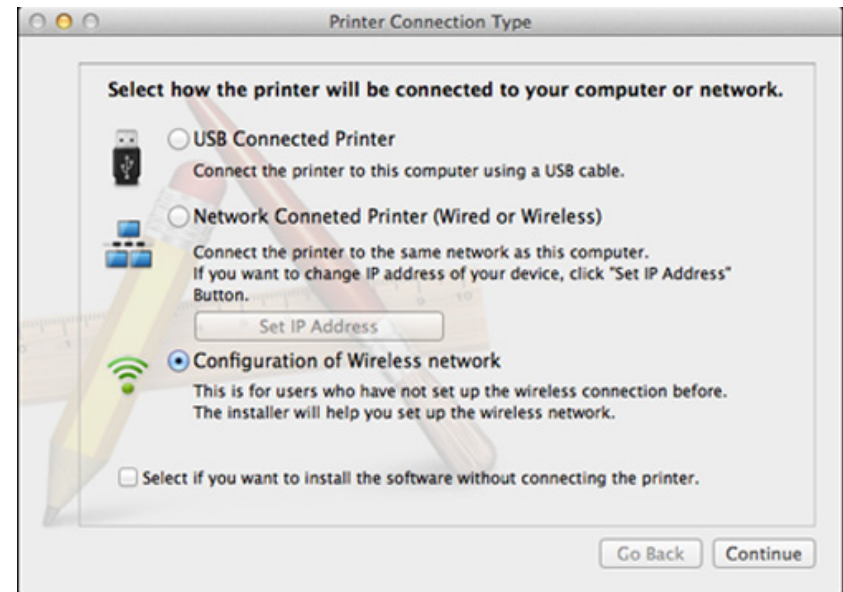

Настройка беспроводной сети

- 11** В окне появится список обнаруженных беспроводных сетевых устройств. Выберите имя (SSID) точки доступа и нажмите кнопку **Next**.



Чтобы настроить параметры беспроводной сети вручную, нажмите кнопку **Advanced Setting**.

- **Enter the wireless Network Name:** Введите SSID точки доступа (при вводе учитывается регистр символов).
- **Operation Mode:** выберите **Infrastructure**.
- **Authentication:** выберите тип проверки подлинности.
Open System: проверка подлинности не используется. Шифрование применяется в зависимости от требований к безопасности данных.
Shared Key: проверка подлинности используется. Для доступа к сети устройство должно иметь допустимый ключ WEP.
WPA Personal или WPA2 Personal: Выберите эти параметры для проверки подлинности сервера печати с помощью общего ключа WPA. В этом режиме используется общий закрытый ключ (также называемый предварительным общим ключом), который настраивается вручную в точке доступа и на всех ее клиентах.
- **Encryption:** выберите тип шифрования. (None, WEP64, WEP128, TKIP, AES, TKIP AES).
- **Network Password:** введите пароль шифрования сети.
- **Confirm Network Password:** введите пароль шифрования сети еще раз.
- **WEP Key Index:** При использовании WEP-шифрования выберите соответствующий **WEP Key Index**.

Если для точки доступа настроена функция защиты, выводится окно безопасности беспроводной сети.

Введите пароль сети для подключения к точке доступа.

- 12** Если ваш принтер поддерживает функцию Wi-Fi Direct, на экране откроется соответствующее окно.

Если вы хотите включить Wi-Fi Direct, установите флажок и нажмите **Next**. В противном случае просто нажмите **Next**.

Wireless Settings

Wi-Fi Direct Settings

Your printer supports Wi-Fi Direct.



Since your printer is a Wi-Fi-enabled printer, you can use Wi-Fi Direct to enable your mobile device to easily connect to your printer.

Do you want to turn on Wi-Fi Direct on your printer?

Yes, I want to turn on Wi-Fi Direct on my printer. [Help](#)

Wi-Fi Direct Name: (23 characters)

Password setting: (8-64 characters)

Hide characters

[< Back](#) [Next >](#) [Cancel](#)

Настройка беспроводной сети



- Настроить Wi-Fi Direct можно с помощью Samsung Easy Printer Manager (см. «Настройка Wi-Fi Direct» на стр. 211).
- **Wi-Fi Direct Name:** По умолчанию сети присваивается имя модели. Максимальная длина - 23 знака.
- **Password setting** состоит из 8 ~ 64 цифр.

13 После завершения настройки отключите USB-кабель от компьютера и устройства.

14 Настройка беспроводной сети завершена. После установки нажмите кнопку **Quit**.



После подключения к беспроводной сети необходимо установить драйвер устройства для печати из приложения (см. «Установка для Макинтош» на стр. 146).

Ad hoc через USB-кабель

Если точка доступа отсутствует, можно настроить между принтером и компьютером беспроводную сеть в режиме Ad-hoc. Для этого выполните приведенные ниже несложные инструкции.

Подготовка

- компьютер, подключенный к сети
- компакт-диск с программным обеспечением, поставляемый с устройством
- Устройство с интерфейсом беспроводной сети
- USB-кабель

Создание сети прямого соединения в Macintosh



CLP-41x series/CLP-68x series: Чтобы установить программное обеспечение для принтера и сканера в системе Mac OS X 10.4, загрузите пакет ПО с веб-сайта компании Samsung (<http://www.samsung.com> > ваш продукт > Поддержка и загрузка).

Настройка беспроводной сети

1 Убедитесь в том, что устройство подключено к компьютеру и включено.

2 Вставьте компакт-диск, входящий в комплект поставки, в дисковод для компакт-дисков.

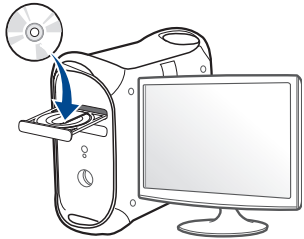

3 Дважды щелкните значок компакт-диска, появившийся на рабочем столе Макинтош.

- В системе OS X 10.8 дважды щелкните значок компакт-диска, появившийся в окне **Finder**.

4 Дважды щелкните по папке **MAC_Installer** > значок **Installer OS X**.

5 Щелкните **Continue**.

6 Ознакомьтесь с лицензионным соглашением и нажмите **Continue**.

7 Чтобы принять условия лицензионного соглашения, нажмите кнопку **Agree**.

8 Нажмите кнопку **Install**. Будут установлены все компоненты, необходимые для работы устройства.

В режиме **Customize** можно выбрать устанавливаемые компоненты.

9 Введите пароль и нажмите кнопку **OK**.

10 Выберите **Configuration of Wireless network** в окне **Printer Connection Type** и щелкните **Continue**.

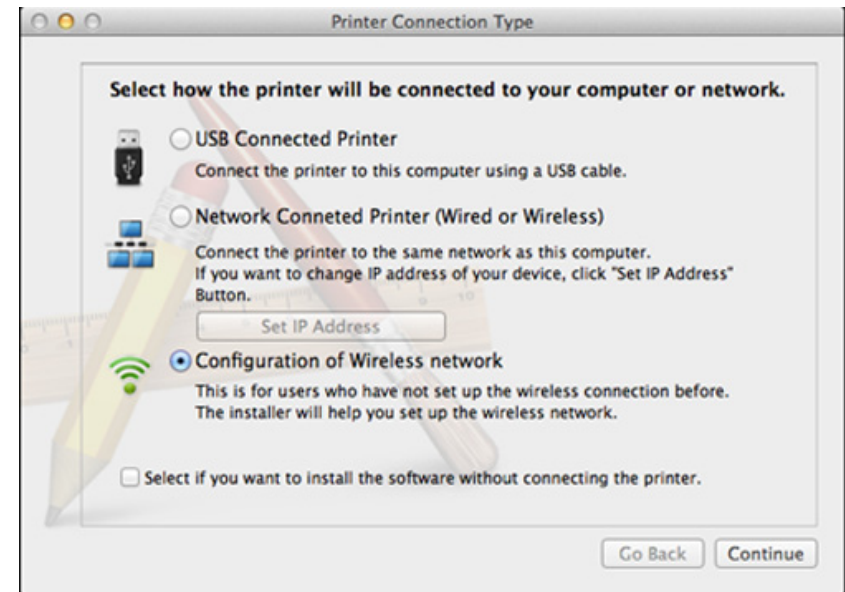

Настройка беспроводной сети

- 11** В результате поиска появится список беспроводных сетей, найденных устройством. Нажмите **Advanced Setting**.



- **Enter the wireless Network Name:** Введите имя SSID (при вводе учитывается регистр символов).
- **Operation Mode:** Выберите режим Ad-Нос.
- **Channel:** Выберите канал (**Auto Setting** или значение в диапазоне от 2412 до 2467 МГц).
- **Authentication:** выберите тип проверки подлинности.
Open System: проверка подлинности не используется. Шифрование применяется в зависимости от требований к безопасности данных.
Shared Key: проверка подлинности используется. Для доступа к сети устройство должно иметь допустимый ключ WEP.
- **Encryption:** Выберите тип шифрования (None, WEP64, WEP128).
- **Network Password:** введите пароль шифрования сети.
- **Confirm Network Password:** введите пароль шифрования сети еще раз.
- **WEP Key Index:** При использовании WEP-шифрования выберите соответствующий **WEP Key Index**.

Если для сети прямого соединения заданы настройки безопасности, выводится окно безопасности беспроводной сети.

Выберите значение **Open System** или **Shared Key** и нажмите кнопку **Next**.

- WEP – протокол защиты от несанкционированного доступа к беспроводной сети. Данные каждого передаваемого по сети пакета шифруются с использованием 64- или 128-разрядного ключа WEP.

- 12** Появится окно, содержащее сведения о настройках беспроводной сети. Проверьте параметры и нажмите кнопку **Next**.



Перед вводом IP-адреса принтера необходимо узнать значения конфигурации сети. Если конфигурация сети компьютера имеет значение DHCP, настройка беспроводной сети тоже должна быть DHCP. Если конфигурация сети компьютера имеет значение Static, настройка беспроводной сети тоже должна быть Static.

Если для компьютера задан метод DHCP, для использования настройки беспроводной сети Static необходимо обратиться к администратору сети для получения статического IP-адреса.

- **Для метода DHCP**
Если в качестве метода назначения IP-адресов используется DHCP, проверьте, отображается ли в окне **Wireless Network Setting Confirm** значение DHCP. Если указан статический метод, нажмите кнопку **Change TCP/IP**, чтобы изменить метод назначения на **Receive IP address automatically (DHCP)**.
- **Для статического метода**
Если для назначения IP-адресов используется статический метод, проверьте, отображается ли в окне **Wireless Network Setting Confirm** значение Static. Если указано значение DHCP, нажмите кнопку **Change TCP/IP**, чтобы ввести IP-адрес и другие значения конфигурации для устройства.
Например:
Если на компьютере заданы следующие параметры сети:
 - IP-адрес: 169.254.133.42
 - Маска подсети: 255.255.0.0

Настройка беспроводной сети

Для устройства необходимо задать следующие параметры сети:

- IP-адрес: 169.254.133.43
- Маска подсети: 255.255.0.0 (используйте маску подсети компьютера)
- Шлюз: 169.254.133.1

13 Когда откроется окно с сообщением, что сетевой кабель подключен, отключите сетевой кабель и щелкните **Next**.

Если сетевой кабель подключен, возможны трудности с обнаружением устройства при настройке беспроводной сети.

14 Будет выполнено подключение к беспроводной сети с учетом заданной конфигурации.

15 Настройка беспроводной сети завершена. После установки нажмите кнопку **Quit**.



После подключения к беспроводной сети необходимо установить драйвер устройства для печати из приложения (см. «Установка для Макинтош» на стр. 146).

Использование сетевого кабеля



Эту функцию нельзя использовать в устройствах, которые не снабжены сетевым интерфейсом (см. «Вид сзади» на стр. 24).

Данное устройство поддерживает работу в сети. Для того чтобы устройство можно было использовать в сети, необходимо выполнить некоторые настройки.



- После подключения к беспроводной сети необходимо установить драйвер устройства для печати из приложения (см. «Установка драйвера по сети» на стр. 156).
- Для получения сведений о настройках беспроводной сети обратитесь к администратору сети или к специалисту, который производил ее настройку.

Подготовка

- Точка доступа
- компьютер, подключенный к сети
- компакт-диск с программным обеспечением, поставляемый с устройством

Настройка беспроводной сети

- Устройство с интерфейсом беспроводной сети
- сетевой кабель.

Печать отчета о конфигурации сети

Чтобы определить сетевые настройки устройства, можно распечатать отчет о конфигурации сети.

См. раздел «Печать отчета о конфигурации сети» на стр. 152.

Назначение IP-адреса с помощью программы SetIP (Windows)

Данная программа предназначена для ручной установки IP-адреса устройству через сеть по его MAC-адресу. MAC-адрес представляет собой серийный номер интерфейса устройства. Его можно найти в **Отчете о конфигурации сети**.

См. раздел «Установка IP-адреса» на стр. 152.

Настройка беспроводной сети устройства

Сначала нужно узнать SSID используемой беспроводной сети и ключ сети, если она зашифрована. Эта информация задается при установке точки доступа или беспроводного маршрутизатора. Если параметры используемой беспроводной сети неизвестны, обратитесь к администратору сети или специалисту, настраивавшему беспроводное окружение.

Для настройки параметров беспроводной сети можно использовать **SyncThru™ Web Service**.

Работа с программой SyncThru™ Web Service

Перед настройкой параметров беспроводной сети проверьте состояние подключения кабеля.

- 1 Убедитесь, что сетевой кабель подключен к устройству. Если нет, то подключите принтер с помощью стандартного сетевого кабеля.
- 2 Запустите веб-обозреватель, например Internet Explorer, Safari или Firefox, и введите в его окне новый IP-адрес устройства.

Например:



Настройка беспроводной сети

- 3 Нажмите кнопку **Вход в систему** в правом верхнем углу вкладки SyncThru™ Web Service.
- 4 Введите **Идентификатор** и **Пароль**, затем нажмите **Вход в систему**. В целях безопасности рекомендуем изменить стандартный пароль.
 - **Идентификатор:** admin
 - **Пароль:** sec00000
- 5 Когда откроется окно **SyncThru™ Web Service**, щелкните **Параметры сети**.
- 6 Нажмите **Беспроводной > С** помощью мастера.

 **С помощью мастера** позволяет настроить параметры беспроводной сети. Для непосредственного ввода настроек беспроводной сети выберите вариант **Другая**.

- 7 Выберите из списка **Сетевое имя (SSID)**.
 - **SSID:** SSID — это имя, идентифицирующее беспроводную сеть. Точки доступа и устройства беспроводной связи, подключающиеся к определенной беспроводной сети, должны использовать один и тот же идентификатор SSID. В SSID учитывается регистр.
 - **Режим работы:** **Режим работы**— это тип подключения к беспроводной сети.

- **Ad-hoc:** Позволяет устройствам беспроводной связи напрямую обмениваться данными друг с другом в среде «компьютер-компьютер».
- **Инфраструктура:** Позволяет устройствам беспроводной связи взаимодействовать через точку доступа.



Если для параметра **Режим работы** выбрано значение **Инфраструктура**, укажите SSID точки доступа. Если для параметра **Режим работы** выбран режим **Ad-hoc**, укажите SSID устройства.

- 8 Нажмите кнопку **Далее**.

Если появится окно параметров беспроводной сети, введите зарегистрированный пароль (сетевой пароль) и нажмите кнопку **Далее**.

- 9 В появившемся окне проверьте параметры беспроводной сети. Если они правильны, нажмите кнопку **Применить**.



Отключите сетевой кабель (стандартный или сетевой). Устройство должно начать беспроводное взаимодействие с сетью. Если установлен режим прямого соединения, можно одновременно использовать беспроводное и проводное подключение к сети.

Настройка беспроводной сети

- 10 Вставьте компакт-диск из комплекта поставки в привод компьютера и выполните настройку беспроводной сети, следуя указаниям на экране.

Включение и выключение сети Wi-Fi



Если ваше устройство снабжено дисплеем, вы можете включить или отключить Wi-Fi с помощью панели управления устройства в меню **Сеть**.

- 1 Убедитесь, что сетевой кабель подключен к устройству. Если нет, то подключите принтер с помощью стандартного сетевого кабеля.
- 2 Запустите веб-обозреватель, например Internet Explorer, Safari или Firefox, и введите в его окне новый IP-адрес устройства.

Например:

 http://192.168.1.133/

- 3 Нажмите кнопку **Вход в систему** в правом верхнем углу вкладки SyncThru™ Web Service.

- 4 Введите **Идентификатор** и **Пароль**, затем нажмите **Вход в систему**. В целях безопасности рекомендуем изменить стандартный пароль.

- **Идентификатор:** admin
- **Пароль:** sec00000

- 5 Когда откроется окно **SyncThru™ Web Service**, щелкните **Параметры сети**.

- 6 Выберите **Беспроводной > Другая**.

Можно также включать и выключать сеть Wi-Fi.

Настройка Wi-Fi Direct для печати с мобильных устройств

Функция Wi-Fi Direct - это удобный способ настройки прямого соединения между принтером и мобильным устройством, который обеспечивает безопасное соединение и лучшую производительность, чем метод Ad Hoc.

Функция Wi-Fi Direct позволяет подключаться к другим устройствам, не теряя связи с точкой доступа. Кроме того, вы можете использовать одновременно проводную сеть и сеть Wi-Fi Direct, чтобы разные пользователи могли выполнять печать одновременно из разных сетей.

Настройка беспроводной сети



- Сеть Wi-Fi Direct не позволяет подключаться к Интернету.
- Протоколы связи зависят от модели. Сети Wi-Fi Direct HE поддерживают IPv6, сетевую фильтрацию, IPSec, WINS и SLP.
- Через Wi-Fi Direct можно подключить до 3 устройств.

Настройка Wi-Fi Direct

Включить функцию Wi-Fi Direct можно одним из следующих способов.

Через компьютер, подключенный по USB-кабелю (рекомендуется)

После установки драйвера можно использовать программу Samsung Easy Printer Manager для изменения режима Wi-Fi Direct.



Программа Samsung Easy Printer Manager доступна для пользователей ОС Windows и Mac.

- В меню **Пуск** выберите **Программы** или **Все программы** > **Samsung Printers** > **Samsung Easy Printer Manager** > **Параметры устройств** > **Сеть**.
 - **Вкл./Выкл. Wi-Fi Direct:** Выберите **Включено**, чтобы включить.

- **Имя устройства:** Введите имя принтера, которое будет отображаться в беспроводной сети. По умолчанию используется имя устройства.
- **IP-адрес:** Введите IP-адрес принтера. IP-адрес используется только для локальной сети. Рекомендуем использовать стандартный локальный IP-адрес (для Wi-Fi Direct: 192.168.3.1)
- **Пользователь группы:** Включите эту функцию, чтобы назначить пользователя группы Wi-Fi Direct. **Пользователь группы** аналогичен точке доступа. Мы рекомендуем активировать эту функцию.
- **Пароль сети:** Если в принтере включена функция **Пользователь группы**, для подключения к нему мобильных устройств необходим **Пароль сети**. Пароль сети можно настроить самому или воспользоваться паролем, назначенным сетью.

С устройства (снабженного дисплеем)



Доступ к меню в разных моделях может осуществляться по-разному (см. «Доступ в меню» на стр. 32)

- Или выберите на сенсорном экране **Настройка** > **Настройка устройства** > **Далее** > **Настройка сети** > **Беспроводная** > **Wi-Fi Direct**.
- Включите **Wi-Fi Direct**.

Настройка беспроводной сети

Через подключенный по сети компьютер

Если принтер подключен к точке доступа сетевым кабелем, функцию Wi-Fi Direct можно включить и настроить посредством SyncThru™ Web Service.

- Откройте **SyncThru™ Web Service**, выберите **Настройки > Параметры сети > Беспроводной > Прямое подключение к Wi-Fi**.
- Включите или выключите **Прямое подключение к Wi-Fi** и выберите параметры.



- Для пользователей ОС Linux
 - Напечатайте отчет о конфигурации IP-сети (см. «Печать отчета о конфигурации сети» на стр. 152).
 - Откройте **Веб-служба SyncThru**, выберите **Настройки > Параметры сети > Беспроводной > Wi-Fi Direct**.
 - Включите или выключите **Wi-Fi Direct**.

Настройка мобильных устройств

- После настройки Wi-Fi Direct на принтере прочитайте инструкцию к мобильному устройству, чтобы узнать, как настроить Wi-Fi Direct на нем.

- После настройки Wi-Fi Direct следует загрузить на мобильное устройство приложение для печати. (Например, Samsung Mobile printer), чтобы обеспечить возможность печати со своего смартфона.



- Найдите имя принтера, к которому вы хотите подключиться, на мобильном устройстве, выберите его. Индикатор на принтере начнет мигать. Нажмите кнопку WPS на принтере. Он подключится к мобильному устройству.
- Если ваше мобильное устройство не поддерживает Wi-Fi Direct, вам следует ввести Ключ сети вместо нажатия на кнопку WPS.

Настройка беспроводной сети

Устранение неисправностей беспроводной сети

Проблемы во время установки или настройки драйвера

Принтеры не обнаружены

- Возможно, устройство не включено. Включите компьютер и устройство.
- Кабель USB не подключен к компьютеру и устройству. Подключите устройство к компьютеру с помощью кабеля USB.
- Устройство не поддерживает беспроводную сеть. См. руководство пользователя на диске, который входит в комплект поставки устройства. Подготовьте устройство, поддерживающее беспроводную сеть.

Ошибка подключения — SSID не найден

- Устройство не удается найти имя сети (SSID), выбранное или введенное пользователем. Проверьте имя сети (SSID) на точке доступа и повторите попытку подключения.
- Возможно, точка доступа не включена. Включите точку доступа.

Ошибка подключения — Неправильные настройки безопасности

- Неправильно настроены параметры безопасности. Проверьте настройку параметров безопасности для точки доступа и принтера.

Ошибка подключения — Ошибка основного соединения

- Компьютер не получает сигналы от принтера. Проверьте кабель USB и питание устройства.

Ошибка подключения — Соединение с проводной сетью

- К устройству подключен сетевой кабель. Отключите кабель от принтера.

Ошибка подключения - Присвоение IP-адреса

- Выключите и снова включите питание точки доступа (беспроводного маршрутизатора) и принтера.

Ошибка соединения с ПК

- Не удается установить подключение между компьютером и принтером с использованием заданного сетевого адреса.
 - Для сети с использованием метода DHCP
Если на компьютере настроен метод DHCP, принтер получает IP-адрес автоматически.

Настройка беспроводной сети



Если задания на печать не отправляются в режиме DHCP, проблема может быть вызвана автоматическим изменением IP-адреса. Сравните IP-адрес на устройстве и порте принтера.

Способ проверки:

- 1 Напечатайте отчет об информации сети, а затем проверьте IP-адрес (см. «Печать отчета о конфигурации сети» на стр. 152).
- 2 Проверьте IP-адрес порта принтера на вашем компьютере.
 - a В ОС Windows войдите в меню **Пуск**.
 - Для Windows 8 в меню **Charms(Чудо-кнопки)** выберите **Найти > Параметры**.
 - b В системе Windows XP или Windows Server 2003 выберите пункт **Принтеры и факсы**.
 - В системах Windows Server 2008 и Vista последовательно выберите пункты **Панель управления > Оборудование и звук > Принтеры**.
 - В Windows Server 2008 R2 выберите пункт **Панель управления > Аппаратный > Устройства и принтеры**.
 - В Windows 7/Windows 8 последовательно выберите пункты **Панель управления** и **Устройства и принтеры**.
 - c Щелкните по устройству правой кнопкой мыши.
 - d В системах Windows XP/2003/2008/Vista выберите пункт **Свойства**.

В Windows 7/ Windows 8 и Windows Server 2008 R2 выберите в контекстном меню пункт **Свойства принтера**.

Если элемент **Свойства принтера** обозначен меткой ►, для выбранного принтера можно выбрать другие драйверы.
 - e Откройте вкладку **Порт**.
 - f Откройте вкладку **Настроить порт....**

g Проверьте **Имя принтера** или **IP-адрес**: присутствует ли IP-адрес в отчета о параметрах сети.

- 3 Измените IP-адрес порта принтера, если он отличается от указанного в отчете.

Если вы хотите воспользоваться установочным компакт-диском, чтобы изменить IP-адрес порта, подключите сетевой принтер. Затем снова подключите IP-адрес.

- Для сети со статическими IP-адресами
Устройство использует статический адрес, если статический адрес настроен на компьютере.

Например:

Если на компьютере заданы следующие параметры сети:

- IP-адрес: 169.254.133.42
- Маска подсети: 255.255.0.0

Для устройства необходимо задать следующие параметры сети:

- IP-адрес: 169.254.133.43
- Маска подсети: 255.255.0.0 (используйте маску подсети компьютера)
- Шлюз: 169.254.133.1

Настройка беспроводной сети

Прочие проблемы

Если возникли проблемы при использовании устройства в сети, проверьте следующее:



Дополнительную информацию о точке доступа (или беспроводном маршрутизаторе) см. в соответствующем руководстве пользователя.

- Возможно, компьютер, точка доступа (или беспроводной маршрутизатор) или устройство не включены.
- Убедитесь, что устройство находится в зоне беспроводного приема. Если устройство находится далеко от маршрутизатора, или между ними существует препятствие, могут возникнуть проблемы в получении сигнала.
- Выключите и снова включите питание точки доступа (или беспроводного маршрутизатора), устройства и компьютера. Иногда повторное включение питания помогает восстановить сетевое соединение.
- Убедитесь в том, что брандмауэр (V3 или Norton) не блокирует соединение.

Если компьютер и устройство подключены к одной сети, однако устройство не удается обнаружить, то, возможно, брандмауэр блокирует соединение. Отключите брандмауэр, как описано в соответствующем руководстве пользователя, и повторите попытку поиска устройства.

- Убедитесь в том, что IP-адрес устройства определен правильно. Для проверки IP-адреса напечатайте отчет о конфигурации сети.
- Убедитесь в том, что параметры безопасности (пароль) точки доступа (или беспроводного маршрутизатора) настроены правильно. Если используется пароль, обратитесь к администратору точки доступа (беспроводного маршрутизатора).
- Проверьте правильность IP-адреса устройства. Переустановите драйвер устройства и измените параметры соединения с сетевым устройством. В связи с особенностями работы DHCP назначенный IP-адрес мог измениться, если устройство не использовалось в течение долгого времени или точка доступа была переустановлена.

Пропишите MAC-адрес устройства при настройке сервера DHCP на точке доступа (или беспроводном маршрутизаторе). Так вы всегда сможете использовать IP-адрес, который установлен для этого MAC-адреса. Чтобы определить Mac-адрес устройства, можно распечатать отчет о конфигурации сети (см. «Печать отчета о конфигурации сети» на стр. 152).

- Проверьте параметры беспроводной сети. Возможно, возникли проблемы с подключением к сети в режиме инфраструктуры, где необходимо напечатать информацию пользователя перед соединением с точкой доступа (или беспроводным маршрутизатором).
- Это устройство поддерживает только протоколы IEEE 802.11 b/g/n и Wi-Fi. Прочие типы беспроводного соединения (например, Bluetooth) не поддерживаются.

Настройка беспроводной сети

- При использовании режима прямого соединения в операционных системах, таких как Windows Vista, может потребоваться настройка беспроводного соединения каждый раз, когда используется беспроводное устройство.
- Для устройства Samsung с беспроводной связью нельзя одновременно использовать режим инфраструктуры и режим Ad-hoc.
- Устройство находится в пределах зоны беспроводной сети.
- Сигнал беспроводной сети не блокируется препятствием.
Уберите крупные металлические объекты между точкой доступа (беспроводным маршрутизатором) и принтером.
Убедитесь, что между точкой доступа (беспроводным маршрутизатором) и принтером не находятся столбы, стены или опоры, содержащие металл или бетон.
- Принтер находится вдали от других электронных устройств, которые могут создавать помехи для сигнала беспроводной сети.
К таким устройствам относятся, например, микроволновые печи и некоторые устройства Bluetooth.
- При любых изменениях параметров точки доступа (маршрутизатора) вам придется повторить процедуру настройки устройства.
- Через Wi-Fi Direct можно подключить до 3 устройств.
- Если функция Wi-Fi Direct включена, устройство поддерживает только протокол связи IEEE 802.11 b/g.
- Если точка доступа настроена только на стандарт 802.11n, возможно, ваше устройство не сможет подключиться к ней.

Samsung Mobile Print

Что такое Samsung Mobile Print?

Samsung Mobile Print - это бесплатное приложение, которое позволяет печатать фотографии, документы и веб-страницы напрямую со смартфона или планшетного компьютера. Программа **Samsung Mobile Print** совместима не только со смартфонами под управлением ОС Android, Windows и iOS, но и с iPod Touch и планшетным ПК. Программа подключает ваше устройство к сети, к которой уже подключен принтер Samsung или к беспроводному принтеру через точку доступа Wi-Fi. Нет необходимости устанавливать дополнительные драйверы или настраивать сеть – просто установите приложение **Samsung Mobile Print**, и оно автоматически найдет совместимые принтеры Samsung. Кроме печати фото, веб-страниц и файлов PDF вы можете выполнять сканирование. Если у вас есть многофункциональное устройство Samsung, вы можете отсканировать документ в формат JPG, PDF или PNG, а затем легко и быстро просмотреть его на экране своего мобильного устройства.

Загрузка Samsung Mobile Print

Чтобы загрузить приложение **Samsung Mobile Print**, откройте магазин приложений (Samsung Apps, Play Store, App Store) на своем мобильном устройстве и в строке поиска укажите «**Samsung Mobile Print**». Вы также можете посетить магазин iTunes для устройств Apple на своем компьютере.



Android



iOS

Поддерживаемые мобильные ОС

- Android OS 2.3 или более новая
- Устройства под управлением iOS 4.0 или более новые

Использование функции NFC

NFC-принтер (технология связи в ближнем поле) позволяет выполнять печать непосредственно с мобильного телефона, просто поднеся телефон к NFC-наклейке на вашем принтере. Это не требует установки драйвера принтера или подключения к точке доступа. У вас должен быть телефон с поддержкой NFC. Чтобы воспользоваться этой функцией, на мобильный телефон следует установить приложение **Samsung Mobile Print**.



- Распознавание NFC может работать некорректно в случае использования мобильных устройств, корпус которых изготовлен из определенных материалов.
- Скорость передачи данных зависит от модели мобильного устройства.
- Данная функция доступна только в моделях с NFC-наклейкой (см. «Обзор устройства» на стр. 21).
- Использование в мобильном устройстве неоригинально крышки или батареи, либо металлической крышки/наклейки может заблокировать NFC.
- Если не удается поддерживать связь с помощью устройств NFC, вытащите батарею из мобильного устройства, снова ее установите и повторите попытку.

Требования

- Поддержка NFC, включенная функция Wi-Fi Direct и приложение Samsung Mobile Print, установленное на мобильном телефоне с ОС Android версии 4.0 или более поздней.
-
-  Только ОС Android версии 4.1 или более поздней при активации NFC автоматически активирует на мобильном телефоне функцию Wi-Fi Direct. Для использования функции NFC рекомендуется обновить ОС мобильного телефона до Android версии 4.1 или более поздней.
-
- Принтер с функцией Wi-Fi Direct (см. «Настройка Wi-Fi Direct» на стр. 211).

Использование функции NFC

Печать

- 1 Проверьте, включена ли функция NFC на мобильном телефоне и функция Wi-Fi Direct на принтере (см. «Настройка Wi-Fi Direct для печати с мобильных устройств» на стр. 210).
- 2 Поднесите NFC-антенну, обычно расположенную на задней поверхности мобильного устройства, к NFC-наклейке (NFC) принтера.

Подождите несколько секунд, пока запустится приложение **Samsung Mobile Print**.

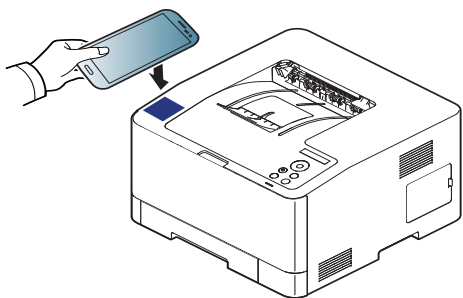

- В некоторых моделях мобильных устройств NFC-наклейка может размещаться не на задней поверхности корпуса. Предварительно определите, где находится NFC-антенна мобильного устройства.
- Если появится сообщение об изменении PIN-кода, введите новый PIN-код и нажмите **OK**. Выполните указания на экране, чтобы изменить PIN-код.
- Если на вашем телефоне не установлено приложение **Samsung Mobile Print**, то автоматически откроется страница загрузки приложения **Samsung Mobile Print**. Установите приложение и повторите попытку.

- 3 Выберите режим печати.
- 4 Выберите содержимое, которое необходимо распечатать.

При необходимости измените параметры печати, нажав



Использование функции NFC

- 5 Поднесите NFC-антенну, обычно расположенную на задней поверхности мобильного устройства, к NFC-наклейке (NFC) принтера.

Подождите несколько секунд, пока мобильное устройство установит соединение с принтером.

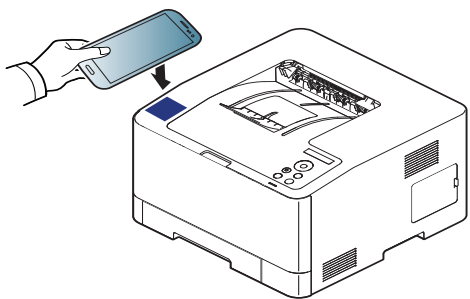

- В некоторых моделях мобильных устройств NFC-наклейка может размещаться не на задней поверхности корпуса. Предварительно определите, где находится NFC-антенна мобильного устройства.
- Если появится сообщение об изменении PIN-кода, введите новый PIN-код и нажмите **ОК**. Выполните указания на экране, чтобы изменить PIN-код.

- 6 Устройство начинает операцию печати.

AirPrint



Функция AirPrint доступна только на устройствах, сертифицированных для AirPrint. На коробке от устройства должен быть значок AirPrint.



AirPrint позволяет печатать документы по беспроводной сети с таких устройств как iPhone, iPad и iPod touch, на которых установлена последняя версия iOS.

Настройка функции AirPrint

Протоколы Bonjour(mDNS) и IPP необходимы для использования функции **AirPrint**. Включить функцию **AirPrint** можно одним из следующих способов.

- 1 Убедитесь, что устройству подключено к сети.
- 2 Запустите веб-обозреватель, например Internet Explorer, Safari или Firefox, и введите в его окне новый IP-адрес устройства.

Например:

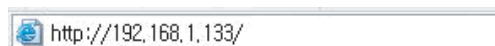
 http://192.168.1.133/

- 3 Нажмите кнопку **Вход в систему** в правом верхнем углу вкладки SyncThru™ Web Service.

- 4 Введите **Идентификатор** и **Пароль**, затем нажмите **Вход в систему**. Введите указанные ниже идентификатор пользователя и пароль. В целях безопасности рекомендуем изменить стандартный пароль.

- **Идентификатор: admin**
- **Пароль: sec00000**

- 5 Когда откроется окно SyncThru™ Web Service, щелкните **Настройки > Параметры сети**.

- 6 Щелкните **Raw TCP/IP, LPR, IPP** или **mDNS** .
Вы можете включить протокол IPP или mDNS.

Печать через AirPrint

В инструкции к планшетному компьютеру iPad можно найти такие инструкции:

- 1 Откройте почтовую программу, веб-страницу или документ, который вы хотите напечатать.
- 2 Нажмите на значок действия ().
- 3 Выберите **имя драйвера прицентра** и меню опций для настройки.
- 4 Нажмите на кнопку **Печать**. Распечатайте.



Отмена задания печати: Чтобы отменить задание печати или просмотреть сводку печати, щелкните по значку центра печати



() в многозадачной области. Вы можете нажать отмену в центре печати.

Google Cloud Print™

Google Cloud Print™ - это сервис, который позволяет печатать с помощью смартфона, планшетного ПК или любого другого устройства, подключенного к сети. Просто зарегистрируйте свою учетную запись Google в принтере и вы сможете воспользоваться сервисом Google Cloud Print™. Вы можете печатать свои документы или письма в ОС Chrome OS, из браузера Chrome, сервисов Gmail™/ Google Docs™ application on your mobile device, so you don't need to install the printer driver on the mobile device. Зайдите на веб-сайт Google (<http://www.google.com/cloudprint/learn/> или <http://support.google.com/cloudprint>), чтобы получить дополнительную информацию о Google Cloud Print™.

Регистрация вашей учетной записи Google в принтере

Регистрация в приложении Samsung Mobile Print



Чтобы воспользоваться этой функцией, на мобильный телефон следует установить приложение **Samsung Mobile Print**.

- 1 Запустите приложение **Samsung Mobile Print** на мобильном устройстве.
- 2 Выберите параметры устройств.
- 3 Выберите **Google Cloud Print**.
- 4 Введите название принтера и описание.



Если сетевое окружение принтера использует прокси-сервер, вы должны настроить IP-адрес и номер порта в разделе **Proxy Setting**. Обратитесь к провайдеру сети или сетевому администратору за дополнительной информацией.

- 5 Нажмите **Register**.
- 6 Вам необходимо аутентифицировать себя как администратор. Введите указанные ниже идентификатор пользователя и пароль.
 - **Идентификатор: admin**
 - **Пароль: sec00000**
- 7 Подтвердите принтер во всплывающем окне.
Теперь ваш принтер зарегистрирован в службе Google Cloud Print™.

Google Cloud Print™

Регистрация в браузере Chrome



- Включите принтер и подключите его к проводной или беспроводной сети с доступом к Интернету.
- Прежде, вы должны завести учетную запись Google.

- 1 Откройте браузер Chrome.
- 2 Зайдите на сайт www.google.com.
- 3 Зарегистрируйтесь на сайте Google, введя ваш адрес электронной почты Gmail™.
- 4 Введите IP-адрес принтера в поле адреса и нажмите клавишу Enter или нажмите **Перейти**.
- 5 Нажмите кнопку **Вход в систему** в правом верхнем углу вкладки SyncThru™ Web Service.
- 6 При первом входе в **SyncThru™ Web Service** введите имя пользователя и пароль администратора. Введите ниже **Идентификатор** пользователя и **Пароль**. В целях безопасности рекомендуем изменить стандартный пароль.
 - **Идентификатор:** admin
 - **Пароль:** sec00000



Если сетевое окружение использует прокси-сервер, вы должны настроить IP-адрес и номер порта в разделе **Настройки > Параметры сети > Google Cloud Print > Настройка прокси-сервера**. Обратитесь к провайдеру сети или сетевому администратору за дополнительной информацией.

- 7 В открывшемся окне **SyncThru™ Web Service** выберите пункт **Настройки > Параметры сети > Google Cloud Print**.
- 8 Введите название принтера и описание.
- 9 Нажмите **Зарегистрировать**.
Появится всплывающее окно.



Если ваш браузер блокирует всплывающие окна, окно подтверждения не появится. Разрешите всплывающие окна для этого сайта.

- 10 Нажмите **Завершить регистрацию принтера**.
- 11 Нажмите **Управление вашими принтерами**.
Теперь ваш принтер зарегистрирован в службе Google Cloud Print™.
В списке появятся устройства, поддерживающие службу Google Cloud Print™.

Google Cloud Print™

Регистрация вашей учетной записи Google в принтере

Регистрация в приложении Samsung Mobile Print



Чтобы воспользоваться этой функцией, на мобильный телефон следует установить приложение **Samsung Mobile Print**.

- 1 Запустите приложение **Samsung Mobile Print** на мобильном устройстве.
- 2 Выберите параметры устройств.
- 3 Выберите **Google Cloud Print**.
- 4 Введите название принтера и описание.



Если сетевое окружение использует прокси-сервер, вы должны настроить IP-адрес и номер порта в разделе **Proxy Setting**. Обратитесь к провайдеру сети или сетевому администратору за дополнительной информацией.

- 5 Нажмите **Register**.
Подтвердите выбор принтера во всплывающем окне.

- 6 Нажмите **Finish**.
Теперь ваш принтер зарегистрирован в службе Google Cloud Print™.

Регистрация в браузере Chrome



- Включите принтер и подключите его к проводной или беспроводной сети с доступом к Интернету.
- Прежде, вы должны завести учетную запись Google.

- 1 Откройте браузер Chrome.
- 2 Зайдите на сайт www.google.com.
- 3 Зарегистрируйтесь на сайте Google, введя ваш адрес электронной почты Gmail™.
- 4 Введите IP-адрес принтера в поле адреса и нажмите клавишу Enter или нажмите **Перейти**.
- 5 Нажмите кнопку **Вход в систему** в правом верхнем углу вкладки SyncThru™ Web Service.

Google Cloud Print™

- 6** При первом входе в **SyncThru™ Web Service** введите имя пользователя и пароль администратора. Введите ниже **Идентификатор** пользователя и **Пароль**. В целях безопасности рекомендуем изменить стандартный пароль.
- **Идентификатор:** admin
 - **Пароль:** sec00000

 Если сетевое окружение использует прокси-сервер, вы должны настроить IP-адрес и номер порта в разделе **Настройки > Параметры сети > Google Cloud Print > Настройка прокси-сервера**. Обратитесь к провайдеру сети или сетевому администратору за дополнительной информацией.

- 7** В открывшемся окне **SyncThru™ Web Service** выберите пункт **Настройки > Параметры сети > Google Cloud Print**.
- 8** Введите название принтера и описание.
- 9** Нажмите **Зарегистрировать**.
Появится всплывающее окно.

 Если ваш браузер блокирует всплывающие окна, окно подтверждения не появится. Разрешите всплывающие окна для этого сайта.

- 10** Нажмите **Завершить регистрацию принтера**.

- 11** Нажмите **Управление вашими принтерами**.

Теперь ваш принтер зарегистрирован в службе Google Cloud Print™.

В списке появятся устройства, поддерживающие службу Google Cloud Print™.

Google Cloud Print™

Печать с помощью Google Cloud Print™

Процедура печати различается в зависимости от приложения или устройства, которые вы используете. В списке приведены программы, которые поддерживают службу Google Cloud Print™.



Включите принтер и подключите его к проводной или беспроводной сети с доступом к Интернету.

Печать из приложения на мобильном устройстве



На примере ниже мы представим процесс печати из приложения Google Docs™ на мобильном телефоне с ОС Android.

- 1 Установите на мобильный телефон приложение Cloud Print.



Если у вас нет этого приложения, загрузите его из магазина приложений, таких как Android Market или App Store.

- 2 Откройте на мобильном устройстве приложение Google Docs™.
- 3 Нажмите кнопку  в документе, который вы хотите распечатать.

- 4 Нажмите кнопку .
- 5 Нажмите кнопку Cloud Print .
- 6 При желании укажите параметры печати.
- 7 Нажмите **Click here to Print**.

Печать из браузера Chrome

Ниже приведен пример использования браузера Chrome.

- 1 Запустите Chrome.
- 2 Откройте документ или письмо, которые необходимо распечатать.
- 3 Нажмите на значок гаечного ключа  в верхнем правом углу окна браузера.
- 4 Щелкните **Печать**. Откроется вкладка настроек печати.
- 5 Выберите **Печатать с Google Cloud Print**.
- 6 Нажмите кнопку **Печать**.



3. Полезные сведения о меню настройки



В этой главе описаны возможности просмотра информации о текущем состоянии устройства и способы выполнения расширенной настройки.

- **Прежде, чем начать читать эту главу** 229
- **Информация** 230
- **Макет** 231
- **Бумага** 233
- **Графика** 234
- **Настр. сист.** 235
- **Эмуляция** 239
- **Мастер изобр.** 240
- **Сеть** 242
- **Управление USB** 245
- **Управ. задан.** 246



Прежде, чем начать читать эту главу

В этой главе приводится описание всех функций, доступных в моделях этой серии. Глава должна помочь пользователям разобраться во всех функциях устройства. Функции, доступные в вашей модели, можно посмотреть в Краткое руководство (см. «Обзор меню» на стр. 32). Вот несколько советов по использованию этой главы

- Панель управления предоставляет доступ к различным меню для настройки устройства и использования его функций. К этим меню можно перейти с помощью кнопки  (**Меню**).
- Некоторые меню могут не отображаться на дисплее в зависимости от параметров или моделей. Это значит, что данные функции недоступны для этого устройства.
- Эта функция недоступна для моделей, не оснащенных  (**Меню**) на панели управления (см. «Обзор панели управления» на стр. 25).
- В зависимости от модели и комплектации меню конкретного устройства может отличаться от иллюстраций в данном руководстве пользователя.

Информация



Некоторые меню могут не отображаться на дисплее в зависимости от параметров или моделей. Это значит, что данные функции недоступны для этого устройства (см. «Обзор меню» на стр. 32).

Чтобы изменить параметры меню:

- Нажмите кнопку  (Меню) > **Информация** на панели управления.

Элемент	Описание
Структура меню	Печать схемы, на которой показаны структура меню и текущие настройки данного устройства.
Конфигурация	Печать отчета об общей конфигурации устройства.
Расх. материал	Печать страницы состояния расходных материалов.
Тест. страница	Печать тестовой страницы для проверки правильности печати.
Шрифты PCL	Печать списка шрифтов PCL.
Шрифты PS	Печать списка шрифтов PS.
Счетчик испол.	Печать страницы с информацией об использовании устройства. Содержит информацию о количестве отпечатанных страниц.

Элемент	Описание
Учетная запись	Эта функция доступна только в том случае, если в службе SyncThru™ Web Admin Service включена функция «Учет заданий». Можно печатать отчет о числе отпечатков для каждого пользователя.



Макет



Некоторые меню могут не отображаться на дисплее в зависимости от параметров или моделей. Это значит, что данные функции недоступны для этого устройства (см. «Обзор меню» на стр. 32).

Чтобы изменить параметры меню:

- Нажмите кнопку  (**Меню**) > **Макет** на панели управления.

Элемент	Описание
Ориентация	<p>Выбирает направление печати данных на странице.</p> <ul style="list-style-type: none">Книжная  <ul style="list-style-type: none">Альбомная 

Элемент	Описание
Обычное поле	<ul style="list-style-type: none">Одностор. печать: Установка размера полей для односторонней печати.Блок 2-ст. печати: Установка размера полей для двусторонней печати.Переплет: Когда печать выполняется на обеих сторонах бумаги, ближайšie к переплету поля на стороне А и В будут одинаковыми. Также одинаковыми будут и поля и на другом крае листа с обеих сторон.
Многоцелевой лоток	<p>Установка размера полей для бумаги в многоцелевом лотке.</p> <ul style="list-style-type: none">Одностор. печать: Установка размера полей для односторонней печати.Блок 2-ст. печати: Установка размера полей для двусторонней печати.
ручная подача	<p>Установка размера полей для бумаги в лотках ручной подачи.</p>
<Лоток X>	<p>Установка размера полей для бумаги в лотках.</p> <ul style="list-style-type: none">Одностор. печать: Установка размера полей для односторонней печати.Блок 2-ст. печати: Установка размера полей для двусторонней печати.

Макет

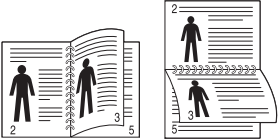
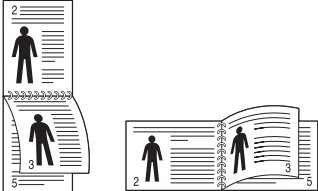
Элемент	Описание
Поле эмуляц.	<p>Установка размера бумаги для эмуляции.</p> <ul style="list-style-type: none">• Верхнее поле: устанавливает размер верхнего поля.• Левое поле: устанавливает размер левого поля.
Блок 2-ст. печати	<p>Для печати на двух сторонах листа бумаги задайте кромку для переплета.</p> <ul style="list-style-type: none">• Выкл.: функция отключена.• Длинный край  <ul style="list-style-type: none">• Короткий край 

Бумага



Некоторые меню могут не отображаться на дисплее в зависимости от параметров или моделей. Это значит, что данные функции недоступны для этого устройства (см. «Обзор меню» на стр. 32).

Чтобы изменить параметры меню:

- Нажмите кнопку  (**Меню**) > **Бумага** на панели управления.

Элемент	Описание
Копии	Выбор числа копий.
МЦ-лоток/ [Лоток <x>]	<ul style="list-style-type: none">• Размер бумаги: Выбор стандартного размера бумаги.• Тип бумаги: Выбор типа бумаги, загруженной в лоток.
Источник бумаги	Устанавливает лоток по умолчанию.  Авто: Вы можете настроить приентр на автоматическое переключение на лоток с таким же размером бумаги, если основной лоток пуст.

Графика



Некоторые меню могут не отображаться на дисплее в зависимости от параметров или моделей. Это значит, что данные функции недоступны для этого устройства (см. «Обзор меню» на стр. 32).

Чтобы изменить параметры меню:

- Нажмите кнопку  (**Меню**) > **Графика** на панели управления.

Элемент	Описание
Разрешение	Задаёт количество точек на дюйм (dpi). Чем выше это значение, тем более четкими будут напечатанные символы и графика.
Очистить текст	Печать более темного текста, чем обычно.
Усил. конт.	Позволяет улучшить четкость текста и графики для повышения читаемости.
Красковоспр.	Скрывает пробелы, вызванные несовпадением цветовых каналов при цветной печати. Черный текст будет накладываться на другие цвета.
Экран	эта функция необходима для настройки параметров конвертации изображений с плавным переходом тонов в бинарные изображения для печати.

Настр. сист.



Некоторые меню могут не отображаться на дисплее в зависимости от параметров или моделей. Это значит, что данные функции недоступны для этого устройства (см. «Обзор меню» на стр. 32).

Чтобы изменить параметры меню:

- Нажмите  (**Меню**) > **Настр. сист.** на панели управления.

Элемент	Описание
Дата и время	Позволяет задать дату и время.
Режим часов	Позволяет выбрать формат отображения времени: 12-часовой или 24-часовой.
Язык	Выбор языка для панели управления.
Энергосбереж.	Позволяет задать промежуток времени, после которого принтер переходит в режим энергосбережения. Если устройство не получает никаких данных в течение длительного времени, потребление им электроэнергии автоматически уменьшается.



Элемент	Описание
Соб. пробужд.	<p>Когда эта функция Вкл., вы можете выводить устройство из режима сна следующими действиями:</p> <ul style="list-style-type: none">• Нажмите на любую кнопку панели управления.• Загрузкой бумаги в лоток• Открыванием и закрыванием передней крышки.• Вытягиванием или вставкой лотка.
	<p> Если устройство не снабжено сенсорным экраном, вы можете вывести устройство из режима сна нажатием любой клавиши на панели управления, независимо от параметров этой функции.</p>
Вр.ожид.задан.	Если в течение определенного периода времени пользователь не совершает никаких действий, устройство отменяет текущее задание. Время ожидания до отмены задания в подобных случаях определяется пользователем.
Импорт настр.	Импорт настроек, сохраненных на флэш-накопителе USB, в устройство («Создание резервных копий данных» на стр. 62).



Настр. сист.

Элемент	Описание
Экспорт настр.	Экспорт данных, хранящихся в памяти устройства, на USB-накопитель («Восстановление данных» на стр. 62).
Над уров. моря	Оптимизация качества печать в зависимости от высоты над уровнем моря («Поправка на высоту» на стр. 248).
Влажность	Оптимизация качества печати в зависимости от влажности в помещении.
Автопродолж.	<p>Позволяет включить или отключить продолжение печати в случае, если принтер обнаруживает несоответствие бумаги заданным параметрам.</p> <ul style="list-style-type: none">• Выкл.: Если обнаружено несоответствие, принтер будет ждать загрузки правильной бумаги.• Вкл.: При обнаружении несоответствия, появится сообщение об ошибке. После 30 секунд ожидания сообщение будет автоматически удалено, а печать продолжится.
Автом. CR	Позволяет добавлять символ возврата каретки к каждому переводу строки, что является актуальным для пользователей Unix и DOS.

Элемент	Описание
Автосм. лот.	<p>Позволяет включить или отключить продолжение печати в случае, если принтер обнаруживает несоответствие. Например, если в лотки 1 и 2 загружена бумага одного размера, принтер начнет автоматически подавать бумагу из лотка 2, если в лотке 1 она закончится.</p> <div> Если выбрать параметр Автоматически для функции Источник бумаги из драйвера принтера.</div>
Замена бумаги	Автоматически заменяет размер бумаги, указанный в драйвере устройства, чтобы избежать несоответствия между форматами Letter и A4. Например, если в лотке находится бумага A4, но драйвер принтера настроен на Letter, устройство будет печатать на бумаге формата A4 и наоборот.
Защита лотка	Решает использовать или не использовать функцию Автосм. лот. Если вы включаете, например, лоток 1, то лоток 1 будет исключен во время переключения лотков.
ПечПустойСтр	Принтер получает данные о пустых страницах с компьютера. Пустые страницы можно распечатать или пропустить.

Элемент	Описание
Обслуживание	<ul style="list-style-type: none">• Уд.сообщ.тон.: Этот параметр отображается только в том случае, если в картридже не осталось тонера.• Срок службы: Позволяет узнать число отпечатанных страниц и количество оставшегося в картридже тонера.• Заканч. тонер: В случае, если тонер в картридже заканчивается, появляется сообщение о необходимости замены картриджа. Можно настроить параметр, определяющий вывод данного сообщения.• Уклад.в стопку: Если вы используете устройство во влажном помещении или используете отсыревшие печатные материалы, отпечатанные листы в выходном лотке могут скручиваться и укладываться неправильно. В данном случае следует настроить эту функцию в устройстве для плотной укладки страниц. Однако использование данной функции замедлит скорость печати.• Электрон. диск: Позволяет разрешить или запретить диску ОЗУ управлять заданиями.

Элемент	Описание
Настройка эко	<p>Позволяет экономить ресурсы и использовать более экологичные методы печати (см. «Экопечать» на стр. 55).</p> <ul style="list-style-type: none">• Реж. по умолч.: Включение или выключения режима экопечати. <div> Принудит.: Включает режим экопечати. Если пользователь хочет выключить режим Эко, он должен ввести пароль.</div> <ul style="list-style-type: none">• Измен. шаблон: Позволяет выбрать шаблон экопечати в программе SyncThru™ Web Service.
Режим испар.	<p>Вы можете уменьшить количество жидкости, испаряемой при печати.</p> <ul style="list-style-type: none">• Вкл.: Включить режим испарения.• Выкл.: Отключить режим испарения.• Авто: Автоматически входить в режим испарения в определенное время при высокой влажности. <div> Включения Режим испар. может замедлить скорость печати.</div>

Элемент	Описание
Автовыкл. пит.	<p data-bbox="376 268 1019 470">Автоматическое выключение питания, когда устройство находилось в режиме энергосбережения в течение времени, указанного в меню Автовыкл. пит. > Вкл. > Время ожидания.</p> <div data-bbox="380 518 1075 1109"><ul data-bbox="474 550 1064 1061" style="list-style-type: none">• Чтобы повторно включить устройство, нажмите кнопку  (Питание) на панели управления (главный выключатель питания должен быть включен).• Если вы запустите драйвер принтера или программу Samsung Easy Printer Manager, время ожидания автоматически увеличится.• Когда устройство подключено к сети или печатает задание, функция Автовыкл. пит. не срабатывает.</div>

Эмуляция



Некоторые меню могут не отображаться на дисплее в зависимости от параметров или моделей. Это значит, что данные функции недоступны для этого устройства (см. «Обзор меню» на стр. 32).

Чтобы изменить параметры меню:

- Нажмите кнопку  (**Меню**) > **Эмуляция** на панели управления.

Элемент	Описание
Тип эмуляции	Язык устройства определяет способ взаимодействия устройства с компьютером.
Настройка	Детальная настройка параметров для выбранного типа эмуляции.

Мастер изобр.



Некоторые меню могут не отображаться на дисплее в зависимости от параметров или моделей. Это значит, что данные функции недоступны для этого устройства (см. «Обзор меню» на стр. 32).

Чтобы изменить параметры меню:

- Нажмите кнопку  (**Меню**) > **Мастер изобр.** на панели управления.

Функция	Описание
Цвет по выбору	<p>Настройка контрастности отдельно для каждого цвета.</p> <ul style="list-style-type: none">По умолчанию: автоматическая оптимизация цвета.Плотн. печати: Позволяет вручную отрегулировать плотность цветной печати. Регулировка плотности печати. <p>Рекомендуется использовать параметр По умолчанию для обеспечения наилучшего качества цветов.</p>

Функция	Описание
Автосовм. цв.	<p>устройство виртуально печатает определенное изображение для калибровки цветов при печати. Эта функция помогает увеличить резкость и четкость изображений, в результате чего напечатанное на устройстве изображение максимально похоже на изображение на экране.</p> <div data-bbox="1512 603 2195 805"><p>Если устройство перемещалось, настоятельно рекомендуется воспользоваться этим пунктом.</p></div>

Мастер изобр.

Функция	Описание
Регул. тона	<ul style="list-style-type: none">• По умолчанию: Устройство автоматически калибрует плотность тонера, чтобы получить наилучшее качество цветной печати. При выборе значения Выкл. устройство принимает заводские значения калибровки плотности тонера.• Авторег. тона: С помощью этого пункта меню можно произвести автоматическую настройку тона цвета для достижения наилучшего качества печати.• ДатчОпредНомер: Автоматический подсчет уровня изношенности или израсходованности элементов устройства, таких как тонер или детали принтера, с дальнейшим использованием этой информации для настройки цветовой плотности. Например, если срок службы желтого тонера подходит к концу, устройство подсчитывает оставшееся количество этого тонера и регулирует цветовую плотность для достижения хорошего качества печати.



Некоторые меню могут не отображаться на дисплее в зависимости от параметров или моделей. Это значит, что данные функции недоступны для этого устройства (см. «Обзор меню» на стр. 32).

Чтобы изменить параметры меню:



- Нажмите кнопку  (**Меню**) > **Сеть** на панели управления.



Эту функцию можно настроить в приложении SyncThru™ Web Service. Откройте браузер на компьютере, подключенном к сети, и введите IP-адрес устройства. Когда откроется окно SyncThru™ Web Service, щелкните **Настройки** > **Параметры сети** (см. «Настройка сообщения SyncThru™ Web Service» на стр. 279).

Функция	Описание
TCP/IP (IPv4)	<p>Позволяет выбрать нужный протокол и установить параметры сетевой среды (см. «Установка IP-адреса» на стр. 152).</p> <p> В этом меню пользователь может задать множество параметров. Если вы недостаточно знакомы с процессом настройки, оставьте все значения, как есть, или обратитесь к системному администратору.</p>
TCP/IP (IPv6)	<p>Позволяет настроить протокол IPv6 для сетевого подключения (см. «Конфигурация IPv6» на стр. 166).</p>
Скор. Ethernet	<p>Настройка скорости передачи данных по сети.</p> <p> После изменения этого параметра выключите и включите питание.</p>
802.1x	<p>Выбор аутентификации пользователя для передачи данных по сети. Для получения дополнительной информации обращайтесь к администратору сети.</p>

Функция	Описание
Беспроводной	Этот параметр позволяет настроить для использования беспроводную сеть (см. «Настройка беспроводной сети» на стр. 169).
Сброс настроек	Восстановление сетевых настроек по умолчанию.  Включите и выключите питание.
Конфигур. сети	В данном списке отображаются сведения о сетевом подключении и конфигурации устройства (см. «Печать отчета о конфигурации сети» на стр. 152).
Включение сети	Включение или выключение сетевого интерфейса Ethernet.  После изменения этого параметра выключите и включите питание.
Включение HTTP	Включение или отключение сервиса SyncThru™ Web Service.  После изменения этого параметра выключите и включите питание.

Функция	Описание
WINS	Вы можете настроить сервер WINS. WINS(Windows Internet Name Service) используется в ОС Windows.  После изменения этого параметра выключите и включите питание.
SNMP V1/V2	Вы можете настроить SNMP (Simple Network Management Protocol). Администратор может использовать SNMP для наблюдения за сетью и управления ею.
SNTP	Вы можете настроить SNTP (Simple Network Time Protocol) settings. SNTP синхронизирует системное время компьютера через Интернет (NTP), чтобы при обмене данными не было разницы во времени.
UPnP(SSDP)	Настройка протокола UPnP (SSDP).  После изменения этого параметра выключите и включите питание.
MDNS	Вы можете настроить параметры mDNS (Multicast Domain Name System).

Сеть

Функция	Описание
SetIP	Вы можете настроить параметры SetIP.
SLP	<p>Вы можете настроить параметры SLP (Service Location Protocol). Этот протокол позволяет хост-приложениям находить службы в локальной сети без предварительных настроек.</p> <div> После изменения этого параметра выключите и включите питание.</div>

Управление USB



Некоторые меню могут не отображаться на дисплее в зависимости от параметров или моделей. Это значит, что данные функции недоступны для этого устройства (см. «Обзор меню» на стр. 32).

Для использования этой функции нужно подсоединить флэш-накопитель USB к USB-порту устройства.

Чтобы изменить параметры меню:

- Нажмите кнопку  (**Меню**) > **Управление USB** на панели управления (см. «Использование флэш-накопителя USB» на стр. 59).

Элемент	Описание
USB-печать	Хранящиеся на флэш-накопителе USB файлы можно выводить непосредственно на печать.
Управ. файлами	Файлы изображений, хранящиеся на накопителе USB, можно удалять по одному либо удалить все сразу путем форматирования устройства.
Провер. место	Можно узнать объем свободной памяти, доступной для сохранения документов.

Управ. задан.



Некоторые меню могут не отображаться на дисплее в зависимости от параметров или моделей. Это значит, что данные функции недоступны для этого устройства (см. «Обзор меню» на стр. 32).

Чтобы изменить параметры меню:

- Нажмите кнопку  (**Меню**) > **Управ. задан.** на панели управления.

Элемент	Описание
Текущее задан.	В этом меню отображаются задания печати, ожидающие своей очереди.
Защищ. задание	В этом меню отображаются задания печати, сохраненные на диске.
Сохран.задан.	В этом меню отображаются задания печати, сохраненные на диске.
Политика	Если память уже содержит файл с таким же именем, как и имя нового файла, этот файл можно будет переименовать или перезаписать.



4. Специальные функции

В этой главе описываются специальные функции печати.

- **Поправка на высоту** 248
- **Ввод различных символов** 249
- **Функции принтера** 251
- **Использование Утилиты прямой печати** 263
- **Печать в ОС Macintosh** 265
- **Печать в Linux** 267
- **Использование дополнительных устройств.** 271



- Сведения, приведенные в этой главе, в основном относятся к операционной системе Windows 7.
- В некоторых моделях для перехода к меню нижнего уровня может потребоваться нажать кнопку **OK**.

Поправка на высоту

На качество печати влияет атмосферное давление, которое определяется высотой расположения устройства над уровнем моря. Следующие инструкции помогут добиться наилучшего качества печати.

Перед тем, как задать значение высоты, необходимо определить высоту расположения устройства над уровнем моря.

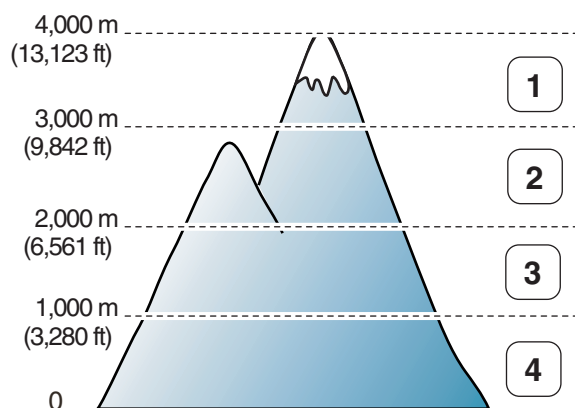

- 1 **Высоко 3**
- 2 **Высоко 2**
- 3 **Высоко 1**
- 4 **Обычная**

Высоту можно настроить в меню **Параметры устройств** программы Samsung Easy Printer Manager program.

- Для пользователей ОС Windows и Mac: настройка в меню **Samsung Easy Printer Manager** >  (переход в расширенный режим) > **Параметры устройств**, см. «Параметры устройств» на стр. 285.



- Если ваше устройство подключено к локальной сети, можно настроить высоту над уровнем моря с помощью службы SyncThru™ Web Service (см. «Настройка сообщения SyncThru™ Web Service» на стр. 279).
- Высоту можно также настроить с помощью дисплея в меню **Настр. сист.** (см. «Основные параметры устройства» на стр. 37).

Ввод различных символов



Только CLP-68x series.

При выполнении различных задач может потребоваться ввод имен и номеров.

Ввод буквенно-цифровых символов

Нажимайте ее, пока нужный символ не появится на дисплее. Например, чтобы ввести букву O, нажимайте кнопку «6» с буквами MNO. Каждый раз при нажатии кнопки «6» на дисплее по очереди появляются символы «M», «N», «O» (в верхнем и нижнем регистре) и, наконец, «6». Для поиска нужной буквы см. «Буквы и цифры клавиатуры» на стр. 249.



- Для ввода пробела дважды нажмите клавишу 1.
- Чтобы удалить последнюю цифру или символ, нажмите на стрелку.

Буквы и цифры клавиатуры



- В зависимости от модели и комплектации набор специальных символов устройства может отличаться от иллюстраций в данном руководстве пользователя.
- В зависимости от выполняемого задания некоторые значения могут быть недоступны.

Клавиша	Назначенные цифры, буквы и символы
1	@ / . ' 1
2	A B C a b c 2
3	D E F d e f 3
4	G H I g h i 4
5	J K L j k l 5
6	M N O m n o 6
7	P Q R S p q r s 7
8	T U V t u v 8
9	W X Y Z w x y z 9
0	& + - , 0

Ввод различных символов

Клавиша	Назначенные цифры, буквы и символы
*	* % ^ _ ~ ! # \$ () [] (Эти символы доступны для ввода при сетевой авторизации)
#	# = ? " : { } < > ; (Эти символы доступны для ввода при сетевой авторизации)

Функции принтера



- Основные функции печати описаны в Краткое руководство (см. «Основные операции печати» на стр. 52).
- Функции и комплектация устройств могут различаться в зависимости от модели (см. «Функции различных моделей» на стр. 8).

Изменение стандартных параметров печати

- 1** В ОС Windows войдите в меню **Пуск**.
 - Для Windows 8 в меню **Charms(Чудо-кнопки)** выберите **Найти > Параметры**.
- 2** В системе Windows XP или Windows Server 2003 выберите пункт **Принтеры и факсы**.
 - В системах Windows Server 2008 и Vista последовательно выберите пункты **Панель управления > Оборудование и звук > Принтеры**.
 - В Windows 7/8 последовательно выберите пункты **Панель управления** и **Устройства и принтеры**.
 - В Windows Server 2008 R2 выберите пункт **Панель управления > Аппаратный > Устройства и принтеры**.
- 3** Щелкните значок устройства правой кнопкой мыши.

- 4** В Windows XP/Server 2003/Server 2008/Vista выберите команду **Настройка печати**.

В Windows 7/8 и Windows Server 2008 R2 выберите в контекстном меню пункт **Настройка печати**.



Если элемент **Настройка печати** помечен значком ►, то для этого принтера можно выбрать другие драйверы.

- 5** Задайте нужные параметры на каждой вкладке.
- 6** Щелкните **ОК**.



Изменить настройки для всех заданий печати можно в окне **Настройка печати**.

Функции принтера

Выбор устройства по умолчанию

- 1 В ОС Windows войдите в меню **Пуск**.
 - Для Windows 8 в меню **Charms(Чудо-кнопки)** выберите **Найти > Параметры**.
- 2 В системе Windows XP или Windows Server 2003 выберите пункт **Принтеры и факсы**.
 - В системах Windows Server 2008 и Vista последовательно выберите пункты **Панель управления > Оборудование и звук > Принтеры**.
 - В Windows 7/8 последовательно выберите пункты **Панель управления** и **Устройства и принтеры**.
 - В Windows Server 2008 R2 выберите пункт **Панель управления > Аппаратный > Устройства и принтеры**.
- 3 Выберите устройство.
- 4 Щелкните правой кнопкой мыши по устройству и выберите пункт **Выберите принтер**.



Если в ОС Windows 7 или Windows Server 2008 R2 элемент **Выберите принтер** помечен значком ►, то для него можно выбрать другие драйверы.

Использование дополнительных параметров печати



Драйвер принтера XPS: используется для печати файлов формата XPS.

- См. раздел «Функции различных моделей» на стр. 8.
- Драйвер XPS можно установить только в системе Windows Vista или более новой.
- Если печать файла XPS не выполняется, установите дополнительную память.
- Модели, для которых требуется загрузка драйвера XPS с веб-сайта Samsung <http://www.samsung.com> > ваш продукт > Поддержка и загрузка.

Печать в файл (PRN)

Иногда может возникнуть необходимость сохранить данные печати в файл.

Функции принтера

- 1 Установите флажок в поле **Печать в файл** в окне **Печать**.

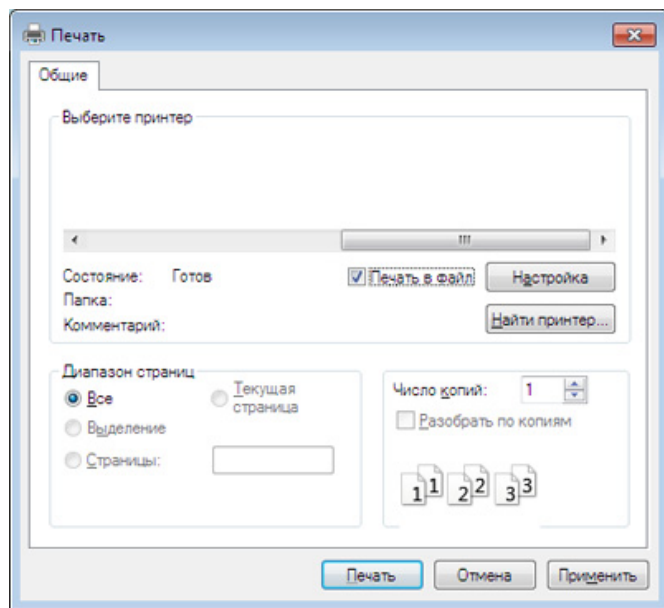

- 2 Щелкните **Печать**.
- 3 Введите путь к файлу и задайте имя файла. Затем нажмите на кнопку **ОК**.

Например, **c:\Temp\имя_файла**.



Если будет введено только имя файла, он будет сохранен в папке **Мои документы, Documents and Settings** (Мои документы и параметры настройки) или **Пользователи**. В некоторых операционных системах и при использовании определенных приложений папка по умолчанию может быть другой.

Функции принтера

Знакомство со специальными функциями печати

Для удобства пользователей устройство снабжено дополнительными функциями.

Чтобы воспользоваться функциями драйвера принтера, нажмите на кнопку **Свойства** или **Настройка** в окне приложения **Печать**. Имя устройства в окне свойств может отличаться в зависимости от модели устройства.



- Некоторые меню могут не отображаться на дисплее в зависимости от параметров или моделей. Это значит, что данные функции недоступны для этого устройства.
- Выберите меню **Справка** или щелкните по кнопке  в окне или нажмите **F1** на клавиатуре и выберите интересующий вас раздел справки (см. «Использование справки» на стр. 54).

Элемент	Описание
Несколько страниц на стороне 	На одном листе бумаги можно распечатать несколько страниц. При этом страницы уменьшаются и располагаются в указанном порядке. На одной стороне листа можно распечатать до 16 страниц.

Функции принтера

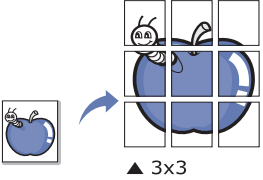
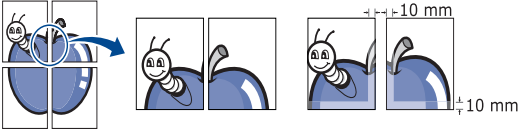
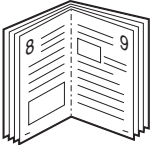
Элемент	Описание
<p>Плакат</p> 	<p>Эта функция позволяет распечатать один документ на 4 (Плакат 2x2), 9 (Плакат 3x3) или 16 (Плакат 4x4) листах бумаги. Затем листы можно склеить и получить документ плакатного размера.</p> <p>Выберите значение Перекрытие частей плаката. Укажите Перекрытие частей плаката в миллиметрах с помощью переключателя в верхнем правом углу вкладки Основные, чтобы упростить склеивание листов.</p> 
<p>Брошюра^a</p> 	<p>Эта функция позволяет распечатывать документы на обеих сторонах листов бумаги и упорядочить страницы таким образом, чтобы бумагу можно было сгибать пополам для создания брошюры.</p> <ul style="list-style-type: none">• Печать брошюр возможна на материалах формата Letter, Legal, A4, US Folio или Oficio.• Пункт Брошюра доступен не для всех размеров бумаги. Чтобы просмотреть доступные размеры бумаги, выберите пункт Размер на вкладке Бумага.• Неверно выбранный размер бумаги может быть автоматически отменен. Выбирайте только доступные типы бумаги (без обозначения ⚠ или ✖).

Функции принтера

Элемент	Описание
<ul style="list-style-type: none">• Двусторонняя печать• Двусторонняя печать в ручном режиме^a	<p>Печатать можно на обеих сторонах листа бумаги. Перед началом печати задайте ориентацию документа.</p> <div data-bbox="383 357 2197 730" style="background-color: #f0f0f0; padding: 10px;"><ul style="list-style-type: none">•  Эта функция доступна при использовании формата Letter, Legal, A4, US Folio или Oficio.• Если устройство не оснащено модулем двусторонней печати, печать придется выполнять вручную. Сначала документ будет напечатан через одну страницу на одной стороне бумаги. После этого на экране компьютера появится сообщение.• При выборе двусторонней печати функция Пропускать пустые страницы неактивна.• Не рекомендуется выполнять двустороннюю печать на специальных материалах типа наклеек, конвертов или плотной бумаги, поскольку это может вызвать замятие бумаги и повреждение устройства.</div>

Функции принтера

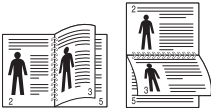
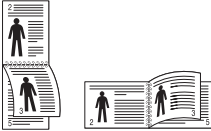
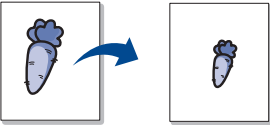
Элемент	Описание
<ul style="list-style-type: none">• Двусторонняя печать• Двусторонняя печать в ручном режиме^a	<p> Некоторые меню могут не отображаться на дисплее в зависимости от параметров или моделей. Это значит, что данные функции недоступны для этого устройства.</p> <ul style="list-style-type: none">• Определяется принтером: если выбрано это значение, режим экономии определяется настройками, заданными на панели управления принтера.• Нет: функция отключена.• Длинная кромка: этот вариант наиболее часто используется для книжных переплетов. • Короткая кромка: этот вариант наиболее часто используется для календарей. • Двустор. печать в обр. порядке: этот пункт позволяет изменить порядок печати в дуплексном режиме. Эта функция недоступна при использовании опции Двусторонняя печать в ручном режиме.
Параметры бумаги 	изменение размера печатаемого документа в обе стороны, указав новый размер в процентах от исходного.

Функции принтера

Элемент	Описание
<p data-bbox="53 268 264 300">Водяной знак</p> 	<p data-bbox="380 268 2123 341">Водяные знаки печатаются как текст поверх основного текста документа. Например, можно напечатать текст DRAFT или CONFIDENTIAL большими серыми буквами по диагонали на первой или на всех страницах документа.</p>
<p data-bbox="53 580 300 708">Водяной знак (Создание водяного знака)</p>	<ul data-bbox="380 544 2190 746" style="list-style-type: none">a Чтобы изменить настройки печати из приложения, откройте окно Настройка печати.b На вкладке Дополнительно выберите пункт Правка в раскрывающемся списке Водяной знак. Откроется диалоговое окно Изменение водяных знаков.c Введите текст в поле Текст водяного знака. Можно ввести не более 256 символов. Текст появится в окне предварительного просмотра.
<p data-bbox="53 842 300 970">Водяной знак (Изменение водяного знака)</p>	<ul data-bbox="380 778 2190 1027" style="list-style-type: none">a Чтобы изменить настройки печати из приложения, откройте окно Настройка печати.b На вкладке Дополнительно выберите пункт Правка в раскрывающемся списке Водяной знак. Откроется диалоговое окно Изменение водяных знаков.c Выберите нужный водяной знак из списка Текущие водяные знаки и измените его текст и параметры.d Для сохранения изменений нажмите кнопку Обновить.e Нажмите кнопки ОК или Печать для выхода из окна Печать.
<p data-bbox="53 1107 300 1235">Водяной знак (Удаление водяного знака)</p>	<ul data-bbox="380 1059 2190 1267" style="list-style-type: none">a Чтобы изменить настройки печати из приложения, откройте окно Настройка печати.b На вкладке Дополнительно выберите пункт Правка в раскрывающемся списке Водяной знак. Откроется диалоговое окно Изменение водяных знаков.c В списке Текущие водяные знаки выберите водяной знак и нажмите кнопку Удалить.d Нажмите кнопки ОК или Печать для выхода из окна Печать.



Функции принтера

Элемент	Описание
<p>Наложение^a</p> 	<p>Данная функция доступна только при использовании драйвера принтера PCL/XPS (см. «Программное обеспечение» на стр. 8).</p> <p>Наложение — это текст или изображение, которое хранится на жестком диске компьютера в виде файла особого формата. Наложения могут печататься на любом документе. Наложения часто используются вместо готовых форм и фирменных бланков. Вместо заранее напечатанных бланков можно создать наложение, содержащее точно такую же информацию, как фирменный бланк. Чтобы распечатать письмо на фирменном бланке компании, не нужно загружать бланки в устройство. Просто распечатайте документ с наложением.</p> <p>Чтобы использовать наложение, содержащее логотип или изображение, его необходимо создать.</p> <div data-bbox="383 632 2197 791" style="border: 1px solid #ccc; padding: 10px;"><ul style="list-style-type: none">• Размер наложения должен совпадать с размером документа. Не создавайте наложений с водяными знаками.• Разрешение наложения должно совпадать с разрешением документа.</div>
<p>Наложение^a (Создание наложения)</p>	<p>a Для сохранения документа в качестве наложения откройте окно Настройка печати.</p> <p>b На вкладке Дополнительно выберите пункт Правка в раскрывающемся списке Текст. Откроется окно Правка наложения.</p> <p>c В окне Правка наложения нажмите Создать.</p> <p>d В окне Сохранить как в поле Имя задания введите имя длиной не более восьми символов. При необходимости укажите путь к файлу (путь по умолчанию C:\Formover).</p> <p>e Нажмите на кнопку Сохранить. Новое имя появится в поле Список наложений.</p> <p>f Нажмите кнопки ОК или Печать для выхода из окна Печать.</p> <p>Файл не выводится на печать. Вместо этого он сохраняется на жестком диске компьютера.</p>

Функции принтера

Элемент	Описание
Наложение^a (Использование наложения)	<p>a Откройте вкладку Дополнительно.</p> <p>b Выберите наложение в раскрывающемся списке Текст.</p> <p>c Если нужный файл наложения в списке Текст отсутствует, выберите пункт Правка..., а затем — команду Загрузить. Выберите нужный файл наложения.</p> <p>Если файл наложения сохранен на внешнем носителе, его также можно загрузить при помощи диалогового окна Открыть. После выбора файла нажмите кнопку Открыть. Файл появится в списке Список наложений. После этого его можно использовать для печати. Выберите наложение в списке Список наложений.</p> <p>d При необходимости поставьте флажок в поле Подтверждать наложение при печати. Если флажок установлен, при выводе документа на печать будет появляться запрос подтверждения на использование наложения.</p> <p>Если этот флажок не установлен, а наложение выбрано, это наложение будет автоматически печататься вместе с документом.</p> <p>e Нажмите кнопки ОК или Печать для выхода из окна Печать.</p>
Наложение^a (Удаление наложения)	<p>a В окне Printing Preferences откройте вкладку Дополнительно.</p> <p>b Выберите пункт Правка в списке Текст.</p> <p>c Выберите наложение из списка Список наложений.</p> <p>d Нажмите на кнопку Удалить.</p> <p>e В окне запроса на удаление нажмите Да.</p> <p>f Нажмите кнопки ОК или Печать для выхода из окна Печать. Наложение, которое больше не используется, можно удалить.</p>

Функции принтера

Элемент	Описание
Print Mode (Только CLP-68x series)	<div data-bbox="383 280 2197 624"><ul style="list-style-type: none">Эта функция доступна только в том случае, если установлена дополнительная память или жесткий диск (см. «Различные функции» на стр. 9).Некоторые меню могут не отображаться на дисплее в зависимости от параметров или моделей. Это значит, что данные функции недоступны для этого устройства.Чтобы включить эту функцию, установите флажок в поле Параметры хранилища (см. «Настройка меню Параметры устройства» на стр. 78).Без установки жесткого диска в принтер, функция Ram Disk выполняет только три функции: Стандарт., Для проверки и Секретный.</div> <div data-bbox="383 647 2197 1134"><ul style="list-style-type: none">Print Mode: по умолчанию параметр Print Mode имеет значение Normal, что не предусматривает сохранение файла печати в память.<ul style="list-style-type: none">Стандарт.: в этом режиме документ можно распечатать без сохранения его в дополнительной памяти.Для проверки: этот режим удобен при распечатке более одной копии документа. Сначала можно распечатать одну копию для проверки, а позже - остальные копии.Секретный: данный режим предназначен для печати конфиденциальных документов. Чтобы начать печать, необходимо ввести пароль.Сохранить: Выберите данный параметр для сохранения документа на жестком диске без печати.Сохранить и напечатать: Этот режим используется при одновременной печати и сохранении документа.Поставить в очередь: эта функция может быть полезна для работы с большим объемом информации. При выборе этой функции документ отправляется в буфер на жестком диске, а затем распечатывается из очереди, таким образом уменьшается рабочая загрузка на компьютер.Расписание печати: выберите этот параметр для печати документа в определенное время.</div> <div data-bbox="383 1158 2197 1461"><ul style="list-style-type: none">Имя задания: используется для поиска сохраненного файла через панель управления.Пользователь: используется для поиска сохраненного файла через панель управления. Автоматически появляется имя пользователя, которое вы используете для входа в систему Windows.Введите пароль: если Свойство выбранной папки документов имеет значение Защищенный, необходимо ввести пароль, назначенный для этой папки. Эта опция используется для загрузки сохраненного файла с помощью панели управления.Подтвердите пароль: Повторно введите пароль для подтверждения.</div>

Функции принтера

Элемент	Описание
Учет заданий	<p>Данная функция позволяет выполнять печать с заданными правами.</p> <ul style="list-style-type: none">• User permission: При выборе этой функции только пользователи, имеющие разрешение, смогут выполнить печать.• Group permission: при выборе этой функции только группы пользователей, имеющие разрешение, смогут выполнить печать. <div data-bbox="383 496 2197 699" style="background-color: #f0f0f0; padding: 10px;"><p> • Щелкните по знаку вопроса(?) в правом верхнем углу окна и выберите нужный параметр, о котором следует узнать.</p><p>• Администраторы могут включить функцию учета заданий и настроить права доступа на панели управления или в приложении SyncThru™ Web Admin Service.</p></div>

а. Этот параметр недоступен при использовании драйвера XPS.

Использование Утилита прямой печати



- Функции Утилита прямой печати может отсутствовать в зависимости от модели (см. «Программное обеспечение» на стр. 8).
- Только для пользователей Windows.

Что такое «Утилита прямой печати»?

Утилита прямой печати— это программа печати, позволяющая пересылать файлы формата PDF на устройство, не открывая их.

Установка этой программы:

Загрузите ПО с веб-сайта Samsung, распакуйте и установите его: (<http://www.samsung.com> > ваш продукт > Поддержка и загрузка).



- Для использования этой функции устройство должно быть оборудовано дополнительной памятью или жестким диском (см. «Различные функции» на стр. 9).
- Печать файлов PDF, имеющих ограничения по выводу на печать, невозможна. Чтобы распечатать такой файл, снимите ограничения и повторите попытку.
- Печать файлов PDF, защищенных паролем, также невозможна. Чтобы распечатать такой файл, отключите защиту паролем и повторите попытку.
- Возможность печати файла PDF с помощью Утилита прямой печати зависит от способа, которым этот файл был создан.

- Утилита прямой печати поддерживается в документах PDF версии 1.7 и ниже. В более поздних версиях для печати файла его необходимо открыть.

Печать

Предусмотрено несколько способов печати документов с помощью Утилита прямой печати.

- 1** В меню **Пуск** выберите пункт **Программы** или **Все программы** > **Samsung Printers** > **Утилита прямой печати** > **Утилита прямой печати**.
Откроется окно Утилита прямой печати.
- 2** Выберите принтер из выпадающего списка **Выберите принтер** и нажмите **Обзор**.
- 3** Выберите файл для печати и нажмите кнопку **Открыть**.
Выбранный файл появится в разделе **Выбор файлов**.
- 4** Выберите параметры печати.
- 5** Щелкните **Печать**. Выбранный файл PDF будет отправлен на устройство.

Использование Утилита прямой печати

Из контекстного меню

- 1 Щелкните файл PDF, который нужно распечатать, правой кнопкой мыши и выберите пункт **Прямая печать**.
Откроется окно Утилита прямой печати, в котором выбранный файл будет добавлен в список.
- 2 Выберите устройство для печати.
- 3 Выполните индивидуальную настройку параметров устройства.
- 4 Щелкните **Печать**. Выбранный файл PDF будет отправлен на устройство.

Печать в ОС Macintosh



Некоторые функции могут различаться в зависимости от модели и опций. Это означает, что функция не поддерживается.

Печать документа

При печати документов в ОС Macintosh необходимо проверить настройки драйвера печати в каждом приложении. Для печати на компьютере под управлением Macintosh выполните указанные ниже действия.

- 1 Откройте документ, который необходимо распечатать.
- 2 Откройте меню **File** и нажмите кнопку **Page Setup (Document Setup** в некоторых приложениях).
- 3 Выберите размер бумаги, расположение, масштаб документа и другие параметры, а также убедитесь в том, что выбрано соответствующее устройство. Щелкните **OK**.
- 4 Выберите в меню **File** пункт **Print**.
- 5 Укажите число копий и выберите страницы, которые необходимо напечатать.
- 6 Щелкните **Print**.

Изменение настроек принтера

Можно использовать дополнительные функции устройства.

Откройте приложение и выберите пункт **Print** в меню **File**. Имя устройства в окне свойств может отличаться в зависимости от модели устройства. В остальном окна свойств различных устройств похожи.

Печать нескольких страниц на одном листе

На одной стороне листа бумаги можно распечатать несколько страниц. Эта функция позволяет сэкономить при печати черновиков.

- 1 Откройте приложение и выберите пункт **Print** в меню **File**.
- 2 Из раскрывающегося списка под пунктом **Orientation** выберите **Layout**. Выберите количество страниц для печати на одной стороне листа из списка **Pages per Sheet**.
- 3 Выберите другие параметры печати.
- 4 Щелкните **Print**.
Устройство напечатает выбранное количество страниц на одной стороне листа.

Печать в ОС Macintosh

Печать на обеих сторонах листа бумаги



Некоторые функции могут различаться в зависимости от модели и опций. Это означает, что функция не поддерживается (см. «Различные функции» на стр. 9).

Перед печатью в двустороннем режиме выберите расположение переплета в документе. Можно выбрать один из следующих типов переплета:

- **Long-Edge Binding:** общепринятый макет, используемый при печати книг.
- **Short-Edge Binding:** часто используется для печати календарей.

- 1 В приложении Macintosh выберите пункт **Print** в меню **File**.
- 2 Из раскрывающегося списка под пунктом **Orientation** выберите **Layout**.
- 3 Выберите тип переплета в поле **Two-Sided**.
- 4 Выберите другие параметры печати.
- 5 Нажмите **Print**. Принтер начнет печать на обеих сторонах листа бумаги.



При печати более 2 копий первую и вторую можно вывести на одном листе бумаги. Следует избегать печати более 1 копии на обеих сторонах листа бумаги.

Использование справки

Щелкните знак вопроса в нижнем левом углу окна и выберите тему, по которой хотите получить сведения. Появится всплывающее окно, содержащее информацию о функциях данного параметра, поддерживаемых драйвером.

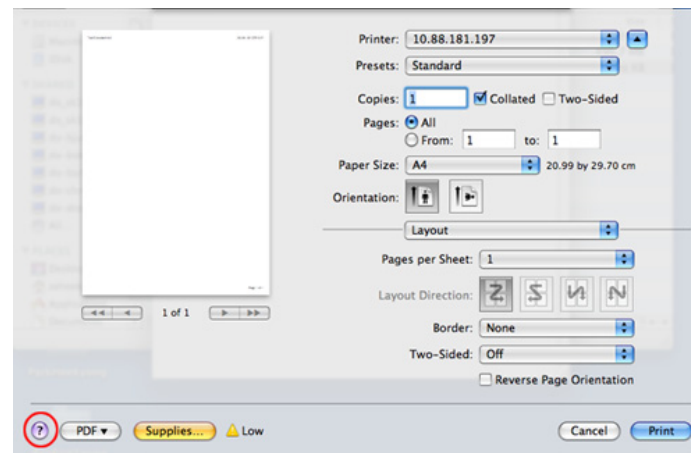

Печать в Linux



Некоторые функции могут различаться в зависимости от модели и опций. Это означает, что функция не поддерживается.

Печать из приложений

Существует множество приложений Linux, из которых можно печатать с помощью системы печати CUPS (Common Unix Printing System — общая система печати Unix). Устройство поддерживает печать из любых приложений такого рода.

- 1 Откройте документ, который необходимо распечатать.
- 2 Откройте меню **File** и нажмите кнопку **Page Setup (Print Setup)** в некоторых приложениях).
- 3 Выберите размер бумаги, расположение и убедитесь в том, что выбрано соответствующее устройство. Нажмите кнопку Применить.
- 4 Выберите в меню File пункт **Print**.
- 5 Для печати выберите свое устройство.
- 6 Укажите число копий и выберите страницы, которые необходимо напечатать.

7 При необходимости на каждой вкладке выберите другие параметры печати.

8 Щелкните **Print**.



Функция автоматической/ручной двусторонней печати может быть недоступна в некоторых моделях. Вы можете воспользоваться системой печати `lp` или `lpr`, или другим приложением для печати четных/нечетных страниц.

Печать файлов

Устройство позволяет печатать текстовые документы, изображения и pdf-файлы стандартным для системы **CUPS** — непосредственно из командной строки. Для этого служат утилиты **CUPS** — `lp` или `lpr`. Для печати этих файлов можно использовать команды, приведенные ниже.

```
lp -d <имя принтера> -o <параметр> <имя файла>"
```

Дополнительную информацию см. в своей системе на главной странице приложения `lp` или `lpr`.

Настройка свойств принтера

Утилита печати, предоставленная вместе с ОС позволяет изменить параметры печати или тип подключения по умолчанию.

- 1 По завершении установки подключите утилиту печати (Выберите **System > Administration > Printing** или выполните команду "**system-config-printer**" в программе Terminal).
- 2 Выберите нужный принтер и дважды его щелкните.
- 3 Измените параметры печати или тип подключения по умолчанию.
- 4 Нажмите кнопку **Apply**.

Печать в UNIX



Некоторые функции могут различаться в зависимости от модели и опций. Это означает, что функция не поддерживается (см. «Функции различных моделей» на стр. 8).

Запуск задания печати

После установки принтера выберите любое изображение, текстовый или PS файл для печати.

1 Введите команду `printui <file_name_to_print>`.

Например, вы печатаете документ «document1»

```
printui document1
```

Откроется меню менеджера печати UNIX **Print Job Manager**, в котором можно выбирать различные параметры печати.

2 Выберите один из добавленных принтеров.

3 Выберите параметры печати в окне **Page Selection**.

4 Выберите необходимое количество копий в меню **Number of Copies**.



Для использования преимуществ, предоставляемых драйвером печати, нажмите **Properties**.

5 Нажмите кнопку **OK** для запуска задания печати.

Изменение настроек принтера

В меню менеджера печати UNIX **Print Job Manager > Properties** можно выбирать различные параметры печати.

Также можно использовать следующие горячие клавиши: «H» для вызова справки (**Help**), «O» для подтверждения (**OK**), «A» для принятия изменений (**Apply**) и «C» для отмены (**Cancel**).

Вкладка General

- **Paper Size:** установите размер листа A4, Letter или другой желаемый размер.
- **Paper Type:** выберите тип бумаги. Параметры, доступные в поле списка: **Printer Default**, **Plain** и **Thick**.
- **Paper Source:** Выберите лоток для подачи бумаги. Значение по умолчанию — **Auto Selection**.
- **Orientation:** выберите направление печати данных на странице.
- **Duplex:** печать на обеих сторонах листа для экономии бумаги.



Функция автоматической/ручной двусторонней печати может быть недоступна в некоторых моделях. Вы можете воспользоваться системой печати lpr или другим приложением для печати четных/нечетных страниц.

- **Multiple pages:** печать нескольких страниц на одной стороне листа бумаги.
- **Page Border:** Выберите тип границы (например, **Single-line hairline**, **Double-line hairline**).

Вкладка Image

На данной вкладке задаются параметры яркости, разрешения или положения рисунков в документе.

Вкладка Text

Укажите значение отступа, межстрочного интервала или количество колонок в печатном тексте.

Вкладка Margins

- **Use Margins:** установка отступа для документа. По умолчанию отступы отключены. Пользователь может изменять установки отступа, редактируя значения в соответствующих полях. Если выбрано значение отступа по умолчанию, эти значения устанавливаются в зависимости от размера листа бумаги.
- **Unit:** изменяет единицы измерения (точки, дюймы или сантиметры).

Вкладка Printer-Specific Settings

Меню **JCL** и **General** позволяют изменять различные параметры печати. Эти параметры зависят от модели принтера и PPD файла.

Использование дополнительных устройств.



- Только CLP-68x series.
- Некоторые функции устройств могут различаться в зависимости от модели (см. «Различные функции» на стр. 9).

Из драйвера принтера

При установленной дополнительного устройства при печати можно использовать расширенные возможности, такие как подтверждение задания на печать, а также настройка печати конфиденциальных документов в окне **Печать**. Проверьте параметры жесткого диска или RAM-диска в меню **Параметры устройства**, после чего можно выбрать разные функции в меню **Режим печати** (см. «Настройка меню Параметры устройства» на стр. 78).

- 1 Откройте документ, который необходимо распечатать.
- 2 Выберите пункт **Печать** в меню **Файл**. Откроется диалоговое окно **Печать**.

- 3 Выберите нужный драйвер принтера из списка **Выберите принтер**.

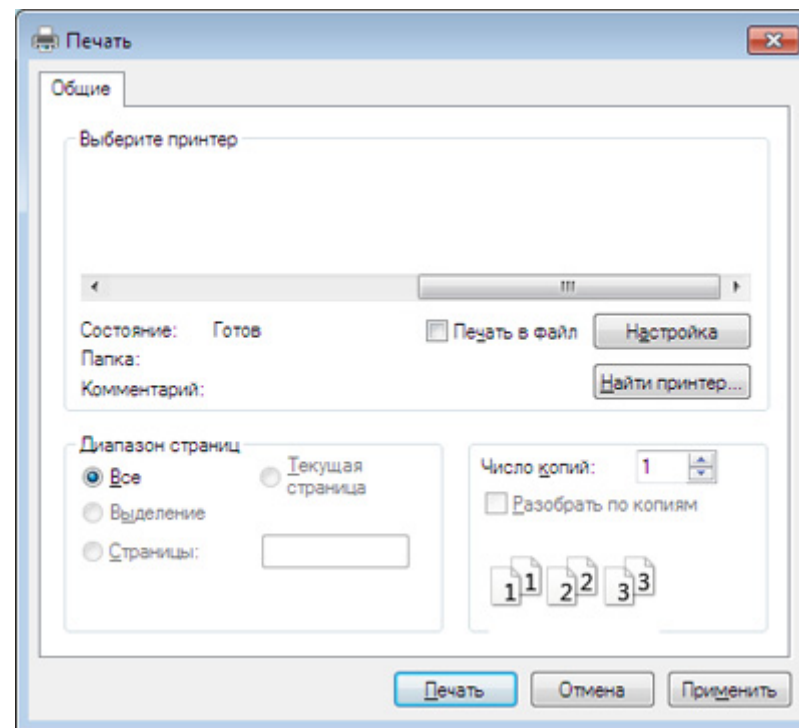

- 4 Нажмите **Свойства** или **Настройка**.
- 5 Щелкните по каждой вкладке, а затем выберите **Режим печати**.
- 6 Выберите нужный вариант (см. «Знакомство со специальными функциями печати» на стр. 254).

Использование дополнительных устройств.

С помощью панели управления

Если ваше устройство снабжено дополнительной памятью или жестким диском, эту функцию можно найти в меню устройства, нажав кнопку  (**Меню**) > **Настр. сист.** > **Управ. задан..**



Некоторые меню могут не отображаться на дисплее в зависимости от параметров или моделей. Это значит, что данные функции недоступны для этого устройства.

- **Текущее задан.:** Все задания, находящиеся в очереди печати, перечислены в активной очереди печати в порядке их отправки на принтер. Пока не началась печать, задание можно удалить из очереди или передвинуть его вперед.
- **Защищ. задание:** Можно распечатать или удалить защищенное задание. Отображает список защищенных заданий, которые пользователь указал в драйвере принтера. Вам потребуется ввести имя пользователя и пароль, заданные в драйвере принтера.
- **Сохран.задан.:** можно распечатать или удалить сохраненное задание.
- **Политика:** Можно генерировать имя файла перед выполнением задания через дополнительную память. Если в дополнительной памяти уже существует файл с таким именем, то его можно будет переименовать или перезаписать.



5. Полезные инструменты управления

В этой главе рассматриваются инструменты управления устройством, позволяющие использовать все его возможности.

- **Доступ к инструментам управления** 274
- **Easy Capture Manager** 275
- **Samsung AnyWeb Print** 276
- **Samsung Easy Color Manager** 277
- **Easy Eco Driver** 278
- **Настройка сообщения SyncThru™ Web Service** 279
- **Работа с Samsung Easy Printer Manager** 283
- **Работа с приложением Состояние принтера Samsung** 286
- **Работа с программой Samsung Printer Experience** 288

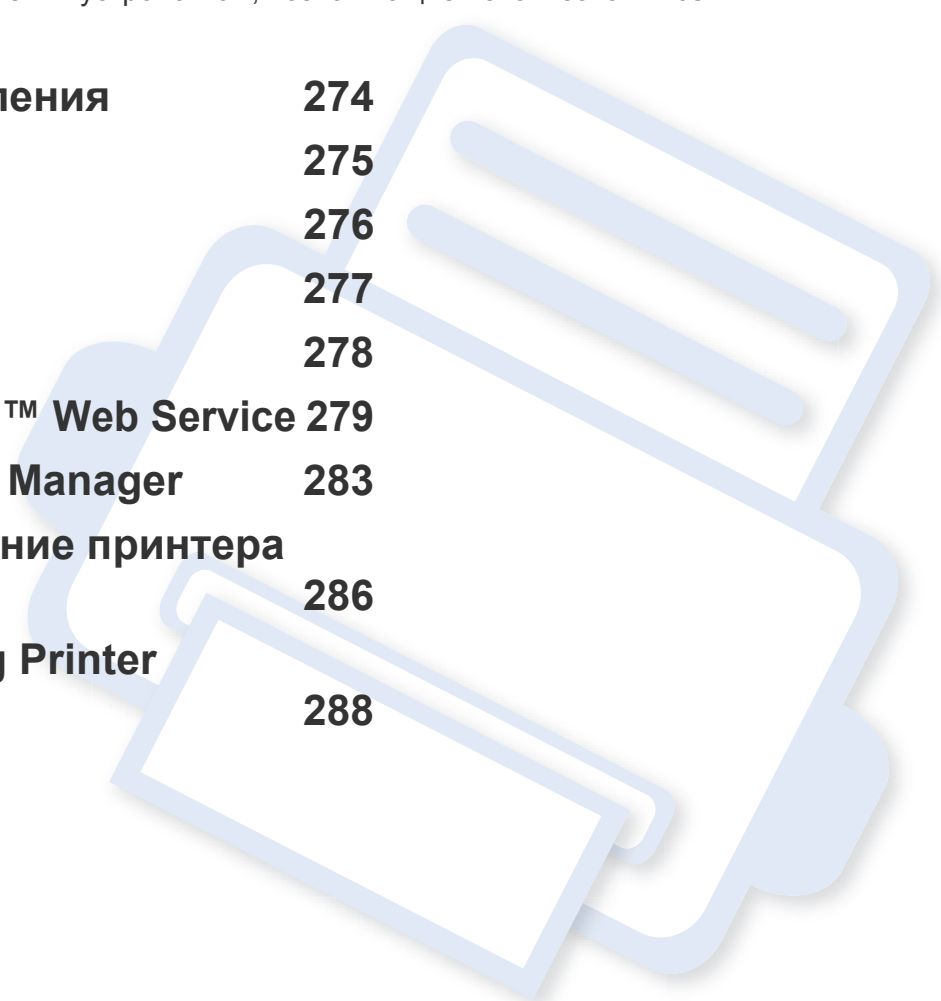

Доступ к инструментам управления

Компания Samsung предоставляет разнообразные инструменты управления принтерами Samsung.

- 1 Убедитесь в том, что устройство подключено к компьютеру и включено.
- 2 В меню **Пуск** выберите пункт **Программы** или **Все программы**.
 - Для Windows 8 в меню **Charms(Чудо-кнопки)** выберите **Найти > Apps(Приложения)**.
- 3 Найдите **Принтер Samsung**.
- 4 В разделе **Принтер Samsung** можно найти установленные инструменты управления.
- 5 Нажмите на тот инструмент управления, который вы хотите использовать.



- После установки драйвера для некоторых инструментов управления вы можете запускать их непосредственно из меню **Пуск** нажатием на соответствующий значок.
- Для Windows 8 после установки драйвера для некоторых инструментов управления вы можете запускать их непосредственно из меню **Пуск** нажатием на соответствующий значок.

Easy Capture Manager



- Функции и комплектация устройств могут различаться в зависимости от модели (см. «Программное обеспечение» на стр. 8).
- Только для пользователей Windows (см. «Программное обеспечение» на стр. 8).

Получать снимки экрана и запускать программу Easy Capture Manager можно простым нажатием кнопки Print Screen на клавиатуре. Теперь снимок экрана можно удобно распечатывать и редактировать.

Samsung AnyWeb Print



- Функции и комплектация устройств могут различаться в зависимости от модели (см. «Программное обеспечение» на стр. 8).
- Только для пользователей систем Windows и Macintosh (см. «Программное обеспечение» на стр. 8).

Данное приложение упрощает снятие снимков экрана в Windows Internet Explorer, а также обеспечивает удобный предварительный просмотр и возможность редактировать изображения.

Загрузите ПО с веб-сайта Samsung, распакуйте и установите его: (<http://www.samsung.com> > ваш продукт > Поддержка и загрузка).

Samsung Easy Color Manager

Программа Samsung Easy Color Manager помогает пользователю настроить 6 цветов и другие свойства, такие как яркость, контрастность и насыщенность. Изменение цвета можно сохранить в виде профиля и использовать в драйвере устройства.



- Функции и комплектация устройств могут различаться в зависимости от модели (см. «Программное обеспечение» на стр. 8).
- Только для пользователей систем Windows и Macintosh (см. «Программное обеспечение» на стр. 8).

Позволяет пользователям цветных лазерных принтеров Samsung по своему желанию настраивать цветовые параметры печати.

Загрузите ПО с веб-сайта Samsung, распакуйте и установите его: (<http://www.samsung.com> > ваш продукт > Поддержка и загрузка).

Easy Eco Driver

 Только для пользователей Windows (см. «Программное обеспечение» на стр. 8).

Easy Eco Driver позволяет применять функции экопечати для экономии бумаги и тонера.

Easy Eco Driver также позволяет выполнять простое редактирование (удаление изображений и текста и др.). Часто используемые параметры можно сохранить в качестве наборов настроек.

Работа с функцией:

- 1 Откройте документ, который необходимо распечатать.
- 2 Откройте окно "Настройка печати" (см. «Доступ к настройкам печати» на стр. 53).
- 3 Во вкладке **Избранные настройки** выберите **Eco Printing Preview**.
- 4 Нажмите **ОК** > **Печать** в окне. Откроется окно предварительного просмотра.
- 5 Выберите параметр, который вы хотите применить к документу.

Можно выполнить предварительный просмотр функции.

- 6 Щелкните **Печать**.

 Если вы хотите запускать Easy Eco Driver при каждой печати, установите флажок в поле **Запустить Easy Eco Driver перед печатью документа** на вкладке **Основные** в окне настройки параметров печати.

Настройка сообщения SyncThru™ Web Service



- Для работы с SyncThru™ Web Service необходима программа Internet Explorer 6.0 или более поздней версии.
- В зависимости от модели и комплектации устройства пояснения к приложению SyncThru™ Web Service могут отличаться.
- Только для сетевых моделей (см. «Программное обеспечение» на стр. 8).

Доступ к приложению SyncThru™ Web Service

- 1 В операционной системе Windows запустите веб-браузер (например Internet Explorer).
Введите IP-адрес устройства (<http://xxx.xxx.xxx.xxx>) в поле адреса и нажмите клавишу «Ввод» или кнопку **Перейти**.
- 2 Откроется встроенная веб-страница устройства.

Вход в SyncThru™ Web Service

Для настройки параметров в SyncThru™ Web Service необходимы права администратора. Незарегистрированные пользователи SyncThru™ Web Service могут использовать программу, но им недоступны вкладки **Настройки** и **Безопасность**.

- 1 Нажмите кнопку **Вход в систему** в правом верхнем углу вкладки SyncThru™ Web Service.
- 2 Введите **Идентификатор** и **Пароль**, затем нажмите **Вход в систему**. Введите указанные ниже идентификатор пользователя и пароль. В целях безопасности рекомендуем изменить стандартный пароль.
 - **Идентификатор: admin**
 - **Пароль: sec00000**

Настройка сообщения SyncThru™ Web Service

Обзор SyncThru™ Web Service

 [Информация](#) [Настройки](#) [Безопасность](#) [Обслуживание](#)



В зависимости от модели устройства некоторые вкладки могут быть недоступны.

Вкладка Информация

Это общая информация об устройстве. здесь можно просмотреть такие данные, как оставшийся объем тонера. Отсюда же можно распечатать отчет об ошибках и другие отчеты.

- **Активные предупреждения:** отображает предупреждения, сгенерированные принтером, а также их важность.
- **Расходные материалы:** показывает количество отпечатанных страниц и оставшегося тонера в картридже.
- **Счетчики использования:** показывает статистику использования принтера по типам печати: односторонняя или двусторонняя.
- **Текущие параметры:** показывает состояние устройства и сети.
- **Печать информации:** позволяет распечатать отчеты о системе, адресах электронной почты и шрифтах.

Вкладка Настройки

Эта вкладка позволяет настроить параметры устройства и сети. Для просмотра этой вкладки необходимы права администратора.

- Вкладка **Параметры устройства:** настройка параметров устройства.
- Вкладка **Параметры сети:** отображает варианты сетевого окружения. Позволяет задать такие параметры, как TCP/IP и сетевой протокол.

Вкладка Безопасность

Настройка параметров безопасности системы и сети. Для просмотра этой вкладки необходимы права администратора.

- **Безопасность системы:** настройка данных системного администратора, включение и выключение функций устройства.
- **Стандарт безопасности Сеть:** настройка параметров HTTP, IPSec, фильтрации IPv4/IPv6, 802.1x, серверов аутентификации.
- **Управление пользовательским доступом:** Позволяет объединить пользователей в несколько групп в зависимости от их ролей. Описание роли каждой группы определяет порядок проверки полномочий, аутентификации и ведения учета для каждого пользователя.

Настройка сообщения SyncThru™ Web Service

Вкладка Обслуживание

Обслуживание устройства (обновление микропрограмм и ввод контактной информации для отправки электронной почты). Кроме того, с этой вкладки можно перейти на веб-сайт Samsung или загрузить драйверы с помощью меню **Ссылка**.

- **Обновление ПО:** обновление микропрограммы устройства.
- **Контактная информация:** настройка контактных данных.
- **Ссылка:** просмотр ссылок на сайты, где можно загрузить или просмотреть необходимую информацию.
- **Управление лицензиями:** Управление лицензиями позволяет настраивать установленные приложения и их лицензии.
- **Клонирование:** Вы можете импортировать или экспортировать (передавать) разные параметры (параметры устройства, информацию о сети, адресную книгу и т.д.) между устройствами, у которых есть функция **Клонирование** в программе SyncThru™ Web Service.

Настройка уведомлений по электронной почте

Для получения сообщений о состоянии устройства по электронной почте нужно настроить этот параметр. Задав IP-адрес, имя узла и параметры сервера SMTP, можно настроить устройство на автоматическую отставку информации о своем состоянии (о заканчивающемся тонере или ошибках) на указанный электронный адрес получателя. Наиболее полезна эта функция может быть администратору устройства.



Некоторые меню могут не отображаться на дисплее в зависимости от параметров или моделей. Это значит, что данные функции недоступны для этого устройства.

- 1 В операционной системе Windows запустите веб-браузер (например Internet Explorer).
Введите IP-адрес устройства (`http:// xxx.xxx.xxx.xxx`) в поле адреса и нажмите клавишу Enter или нажмите **Перейти**.
- 2 Откроется встроенная веб-страница устройства.
- 3 На вкладке **Настройки** выберите пункт **Параметры устройства > Уведомления электронной почты**.

Настройка сообщения SyncThru™ Web Service



Для отправки уведомлений необходимо настроить параметры исходящей почты. Для этого в меню **Настройки** выберите пункт **Параметры сети > Сервер исходящей почты (SMTP)**.

4 Установите флажок **ВКЛЮЧИТЬ** для использования **Уведомления электронной почты**.

5 Для добавления получателя уведомлений нажмите кнопку **Добавить**.

Введите имя и один или несколько адресов электронной почты получателей уведомлений.

6 Щелкните **Применить**.



При запуске брандмауэра могут возникнуть проблемы с отправкой сообщений. В этом случае следует обратиться к администратору сети.

Ввод данных системным администратором

Она необходима для отправки уведомлений по электронной почте.



Некоторые меню могут не отображаться на дисплее в зависимости от параметров или моделей. Это значит, что данные функции недоступны для этого устройства.

1 В операционной системе Windows запустите веб-браузер (например Internet Explorer).

Введите IP-адрес устройства ([http:// xxx.xxx.xxx.xxx](http://xxx.xxx.xxx.xxx)) в поле адреса и нажмите клавишу Enter или нажмите **Перейти**.

2 Откроется встроенная веб-страница устройства.

3 На вкладке **Безопасность** выберите пункт **Безопасность системы > Системный администратор**.

4 Укажите имя, телефон, местонахождение и адрес электронной почты администратора.

5 Щелкните **Применить**.

Работа с Samsung Easy Printer Manager



- Функции и комплектация устройств могут различаться в зависимости от модели (см. «Программное обеспечение» на стр. 8).
- Только для пользователей систем Windows и Macintosh (см. «Программное обеспечение» на стр. 8).
- Минимальным требованием для Samsung Easy Printer Manager в системе Windows является наличие Internet Explorer 6.0 или более поздней версии.

Samsung Easy Printer Manager - это приложения, которое объединяет в себе все настройки устройства Samsung. Samsung Easy Printer Manager включает в себя все настраиваемые параметры устройства, среду печати, параметры/действия и запуск печати. Все эти функции облегчают пользование устройством Samsung. Приложение Samsung Easy Printer Manager снабжено двумя пользовательскими интерфейсами на выбор: стандартным и расширенным. Пользователь может легко переключаться между этими двумя интерфейсами: простым нажатием кнопки.

Знакомство с приложением Samsung Easy Printer Manager

Запуск программы:

для Windows

Последовательно выберите **Пуск > Программы** или **Все программы > Samsung Printers > Samsung Easy Printer Manager**.

Для Mac

Откройте папку **Applications > Samsung > Samsung Easy Printer Manager**.



Интерфейс Samsung Easy Printer Manager состоит из множества подразделов, которые описаны в таблице ниже.

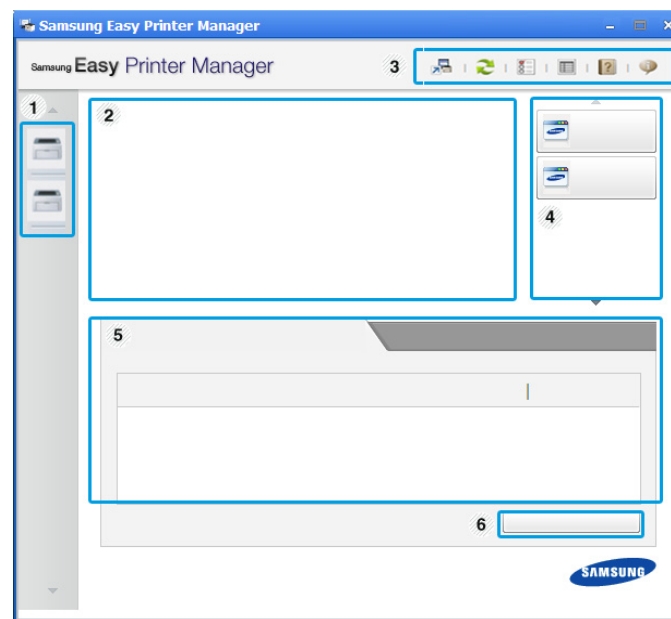

Изображение на вашем экране может отличаться в зависимости от версии операционной системы.



Работа с Samsung Easy Printer Manager

1	Список принтеров	"Список принтеров" отображает принтеры, установленные в системе или подключенные по сети (только Windows).
2	Информация о принтере	<p>Здесь представлена общая информация об устройстве. Вы можете узнать модель устройства, его IP-адрес или порт, а также его состояние.</p> <p> Этот пункт позволяет просмотреть Руководство пользователя.</p> <p>Кнопка "Устранение неполадок": В случае возникновения ошибки эта кнопка открывает Руководство по устранению неисправностей, с ее помощью можно открыть нужный раздел руководства пользователя.</p>
3	Информация о приложении	<p>Включает ссылки для открытия дополнительных настроек (переключение интерфейса пользователя), обновления настроек, предпочтений, сводки, справки и окна «О программе».</p> <p> Кнопка  используется для перехода к расширенному интерфейсу (см. «Обзор расширенного интерфейса» на стр. 285).</p>

4	Быстрые ссылки	<p>Отображает Быстрые переходы для специальных функций. Этот раздел также включает в себя ссылки на приложения в дополнительных настройках.</p> <p> Если устройство подключено к сети, значок SyncThru™ Web Service сатент активным.</p>
5	Область содержания	<p>Отображает информацию о выбранном устройстве, оставшемся количестве тонера и бумаги. Информация будет отличаться в зависимости от выбранного устройства. Некоторые устройства не поддерживают эту функцию.</p>
6	Заказ расходных материалов	<p>Нажмите на кнопку Заказать. Новый картридж с тонером можно заказать через Интернет.</p>



Выберите меню **Справка** или щелкните по кнопке  и выберите интересующий вас раздел справки.

Работа с Samsung Easy Printer Manager

Обзор расширенного интерфейса

Расширенный интерфейс предназначен для лиц, ответственных за управление сетью и устройствами.



Некоторые меню могут не отображаться на дисплее в зависимости от параметров или моделей. Это значит, что данные функции недоступны для этого устройства.

Параметры устройств

Вы можете задать разные параметры устройства, такие как бумага, формат, эмуляция, сеть и печать информации.

Параметры оповещений (только Windows)

В этом меню можно настроить оповещения об ошибках.

- **Оповещения принтера:** Позволяет указать случаи, когда будет отображаться оповещение.
- **Оповещения по электронной почте:** Настройка отправки уведомлений по электронной почте.
- **Журнал оповещений:** Журнал, в котором регистрируются оповещения относительно устройства и тонера.

Учет заданий

Запись информации о квотах для определенного пользователя модуля Учет заданий. Эта информация о квотах может создаваться и применяться к устройствам посредством таких программ учета заданий, как SyncThru™ или CounThru™.

Работа с приложением Состояние принтера Samsung

Программа Состояние принтера Samsung отслеживает состояние устройства и информирует о нем пользователя.



- В зависимости от используемого принтера и операционной системы окно Состояние принтера Samsung и его содержимое могут отличаться от представленных в данном руководстве.
- Проверьте совместимость установленной операционной системы (систем) с устройством (см. «Технические характеристики» на стр. 114).
- Только для пользователей Windows (см. «Программное обеспечение» на стр. 8).

Обзор приложения Состояние принтера Samsung

В случае возникновения ошибок во время печати их можно проверить в приложении Состояние принтера Samsung. Приложение Состояние принтера Samsung устанавливается автоматически при установке программного обеспечения устройства.

Вы также можете запустить приложение Состояние принтера Samsung вручную, выбрав **Настройка печати**, вкладка **Основные** > кнопка **Состояние принтера**.

Следующие значки отображаются на панели задачи Windows.

Значок	Значение	Описание
	Стандарт	Устройство готово к работе. Ошибки и предупреждения отсутствуют.
	Внимание!	Возможно, произойдет ошибка устройства. Например, заканчивается тонер, что может привести к сбою из-за отсутствия тонера.
	Ошибка	В устройстве есть по крайней мере одна ошибка.

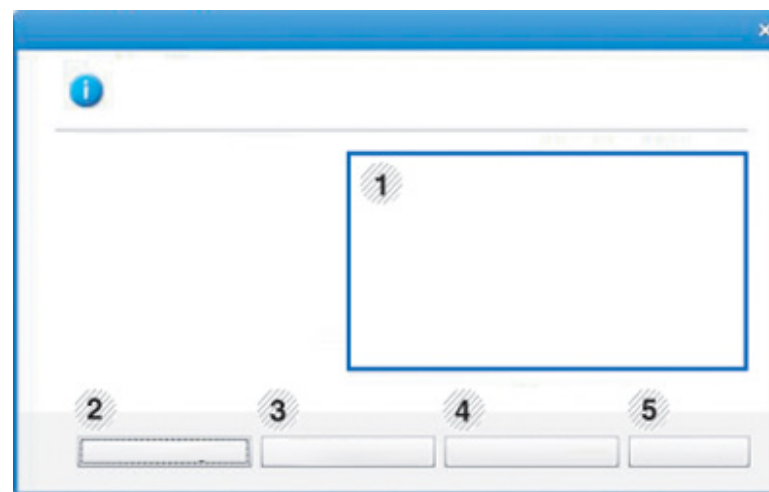

1	Уровень тонера	Программа позволяет следить за уровнем заполнения картриджей тонером. Название устройства и количество картриджей с тонером могут различаться в зависимости от устройства. Некоторые устройства не поддерживают эту функцию.
---	-----------------------	--

Работа с приложением Состояние принтера Samsung

2	Функция	Вы можете настроить параметры оповещения печати.
3	Заказ расходных материалов	Новый картридж с тонером можно заказать через Интернет.
4	Руководство пользователя	<p>Этот пункт позволяет просмотреть Руководство пользователя.</p> <div data-bbox="421 544 1084 868"><p>В случае возникновения ошибки эта кнопка открывает Рук. по устр. неполадок. С ее помощью можно открыть раздел руководства пользователя об устранении неисправностей.</p></div>
5	Закреть	Закройте окно.

Работа с программой Samsung Printer Experience

Samsung Printer Experience - это приложения, которое объединяет в себе все настройки и элементы управления устройства Samsung. Вы можете задать параметры устройства, заказать расходные материалы, открыть руководство по устранению неисправностей, посетить веб-сайт Samsung и получать информацию о подключенном устройстве. Это приложение будет автоматически загружено из Windows **Store(Магазин)** при подключении устройства к компьютеру и при наличии связи с сетью Интернет.

Описание программы Samsung Printer Experience

Запуск программы

На экране **Пуск** выберите **Samsung Printer Experience** ().

Интерфейс **Samsung Printer Experience** включает в себя различные полезные функции, которые представлены в следующей таблице:



Снимок экрана может отличаться в зависимости от модели.

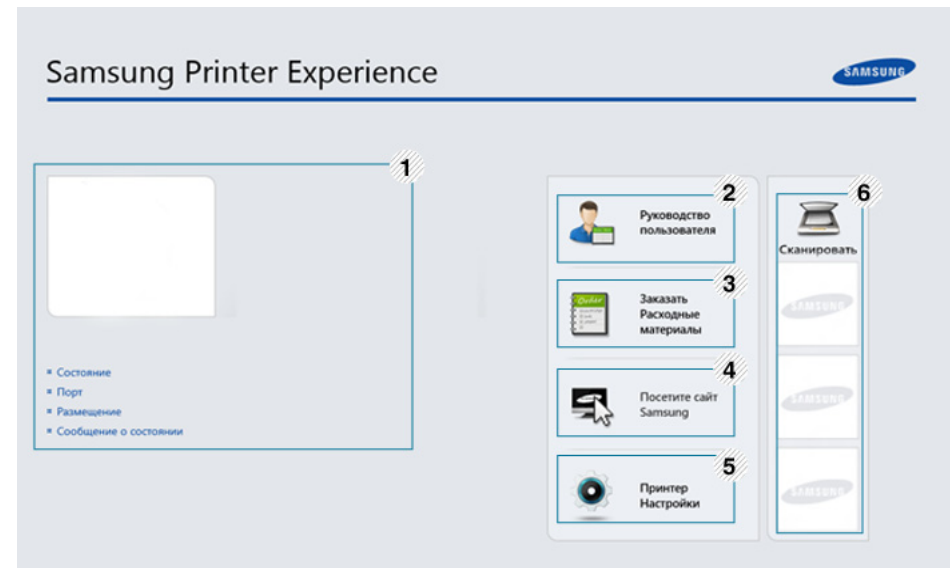

1	Информация о принтере	Здесь представлена общая информация об устройстве. Вы можете просматривать состояние принтера, его расположение, IP-адрес и оставшийся уровень тонера.
---	------------------------------	--

Работа с программой Samsung Printer Experience

2	Руководство пользователя	<p>Этот пункт позволяет просмотреть Руководство пользователя. Для использования этой функции требуется подключение к сети Интернет.</p> <div data-bbox="367 373 1084 695"><p>В случае возникновения ошибки эта кнопка открывает Руководство по устранению неисправностей. С ее помощью можно открыть раздел об устранении неисправностей руководства пользователя.</p></div>
3	Заказать Расходные материалы	<p>Нажмите эту кнопку, чтобы заказать сменные картриджи через Интернет. Для использования этой функции требуется подключение к сети Интернет.</p>
4	Посетите сайт Samsung	<p>Ссылка на веб-сайт принтеров Samsung. Для использования этой функции требуется подключение к сети Интернет.</p>
5	Принтер Настройки	<p>Вы можете задать разные параметры устройства, такие как бумага, формат, эмуляция, сеть и печать информации с помощью службы SyncThru™ Web Service. Ваше устройство должно быть подключено к сети. Эта кнопка будет неактивной, если устройство подключено с помощью кабеля USB.</p>

6	Список устройств и Последнее отсканированное изображение	<p>В списке сканеров отображаются устройства, которые поддерживают программу Samsung Printer Experience. Под устройством отображается последнее отсканированное изображение. Ваше устройство должно быть подключено к сети, чтобы вы могли сканировать с помощью этой программы. Этот раздел предназначен для владельцев многофункциональных устройств.</p>
---	---	--

Работа с программой Samsung Printer Experience

Добавление/удаление принтеров

Если в программу **Samsung Printer Experience** не добавлен ни один принтер, или если вы хотите добавить или удалить какой-либо принтер, выполните следующие действия.





Добавлять и удалять можно только принтеры, подключенные к сети.

Добавление принтера

- 1 В меню **Charms(Чудо-кнопки)** выберите **Параметры**.
Или щелкните левой кнопкой на странице **Samsung Printer Experience** и выберите **Параметры**.
- 2 Выберите **Добавить принтер**
- 3 Выберите принтер, который вы хотите добавить.
Добавленный принтер появится в меню программы.



Если вы видите значок , вы также можете нажать значок , чтобы добавить принтер.

Удаление принтера

- 1 В меню **Charms(Чудо-кнопки)** выберите **Параметры**.
Или щелкните левой кнопкой на странице **Samsung Printer Experience** и выберите **Параметры**.
- 2 Выберите **Удалить принтер**
- 3 Выберите принтер, который вы хотите удалить.
- 4 Щелкните **Да**.
Выбранный принтер исчезнет из меню.

Работа с программой Samsung Printer Experience

Печать в ОС Windows 8

В этом разделе приводятся общие сведения о печати из экрана **Пуск**.

Основные операции печати

- 1 Откройте документ, который необходимо распечатать.
- 2 В **Charms(Чудо-кнопки)** выберите **Устройства**.
- 3 Выберите принтер из списка.
- 4 Задайте параметры печати, такие как количество копий и ориентацию.

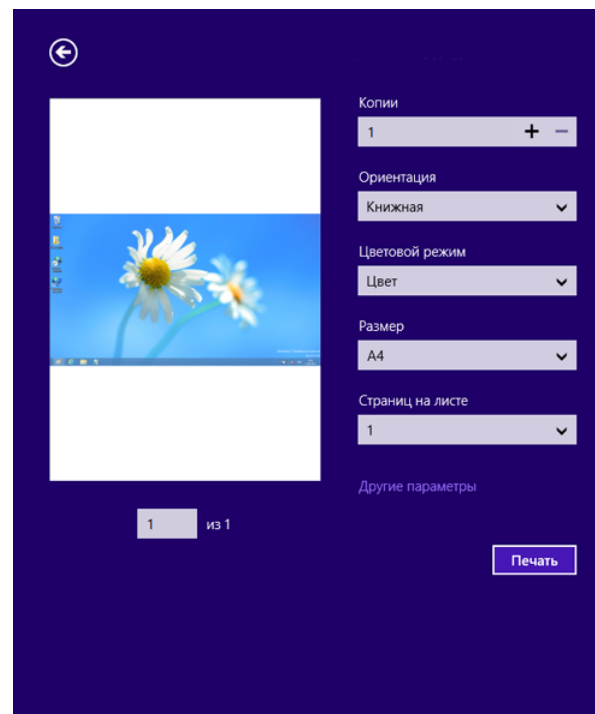

- 5 Нажмите кнопку **Печать**, чтобы запустить печать.



Работа с программой Samsung Printer Experience

Отмена задания печати

Если задание печати находится в очереди или буфере, его можно отменить следующим образом:

- Открыть это окно можно, дважды щелкнув значок устройства () на панели задач Windows.
- Отменить текущее задание также можно, нажав на панели управления устройства кнопку  (**Отмена** или **Стоп/Сброс**).

Переход к дополнительным настройкам



В зависимости от модели или интерфейса изображение на экране может выглядеть иначе.

Вы можете задать дополнительные параметры печати.

- 1 Откройте документ, который необходимо распечатать.
- 2 В **Charms(Чудо-кнопки)** выберите **Устройства**.
- 3 Выберите принтер из списка.
- 4 Нажмите **Другие параметры**.

Вкладка «Основные»

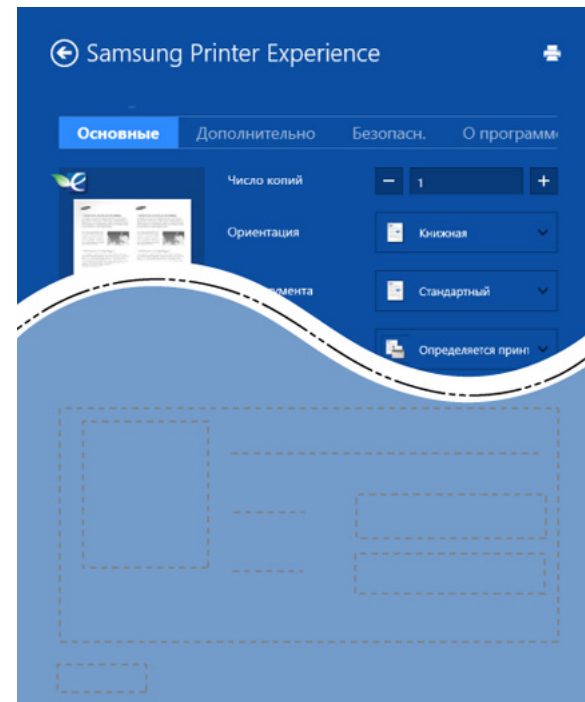

Основные

Эта функция позволяет выбрать основные параметры печати, такие как копии, ориентация и тип документа.

Настройки экономии

Эта функция позволяет задать печать несколько страниц на одном листе для экономии расходных материалов.

Работа с программой Samsung Printer Experience

Вкладка «Дополнительно»

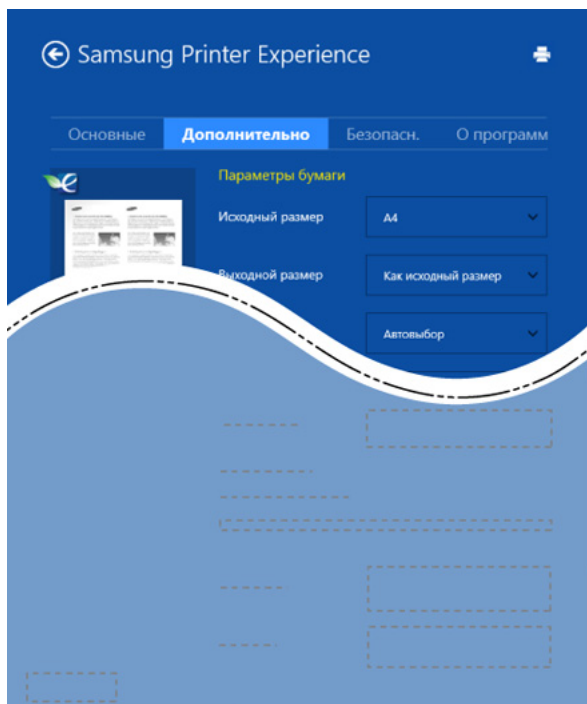

Параметры бумаги

На вкладке можно настроить основные параметры работы с бумагой.

Настройка макета

Это пункт позволяет выбрать разные способы расположения документа.

Вкладка «Безопасн.»



Некоторые функции могут различаться в зависимости от модели и опций. Если эта вкладка не отображается или отключена, это означает, что функция не поддерживается.

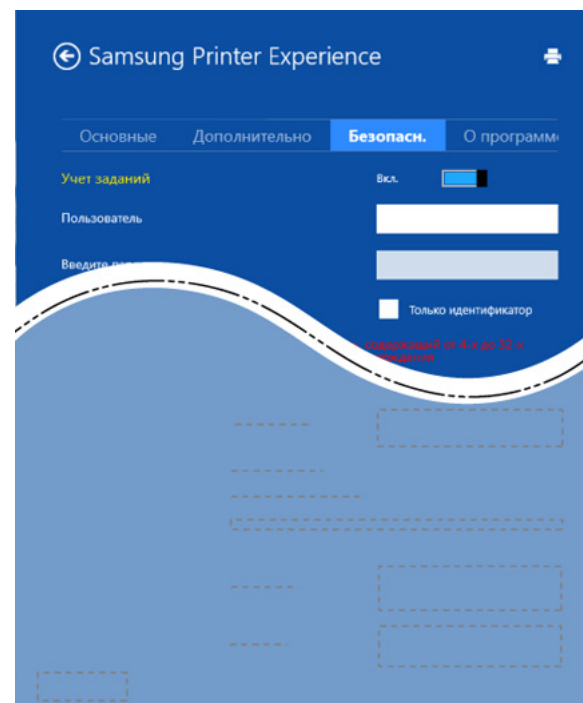

Учет заданий

Данная функция позволяет выполнять печать с заданными правами.

Конфиденциальная печать

Данный режим предназначен для печати конфиденциальных документов. Чтобы начать печать, необходимо ввести пароль.

Работа с программой Samsung Printer Experience

Использование функции общего доступа

Программа **Samsung Printer Experience** позволяет выполнять печать из других приложений, установленных на компьютере, с помощью функции общего доступа.



Эта функция доступна только для печати файлов в формате jpeg, bmp, tiff, gif и png.

- 1 Выберите файл, который вы хотите напечатать и откройте его в другом приложении.
- 2 В меню **Charms(Чудо-кнопки)** выберите **Общий доступ > Samsung Printer Experience**.
- 3 Задайте параметры печати, такие как количество копий и ориентацию.
- 4 Нажмите кнопку **Печать**, чтобы запустить печать.

Сканирование в ОС Windows 8



Этот раздел предназначен для владельцев многофункциональных устройств.



Сканирование с помощью данного устройства позволяет преобразовать изображения и текст в цифровые файлы, которые можно сохранить на компьютере.

Сканирование с помощью программы Samsung Printer Experience

Отображаются основные параметры для быстрого сканирования.

- 1 Поместите документ на стекло экспонирования лицевой стороной вниз или несколько документов в автоподатчик лицевой стороной вверх.
- 2 На экране **Samsung Printer Experience** выберите **Пуск**.
- 3 Нажмите **Сканирование** ()
- 4 Задайте параметры сканирования, такие как тип изображения, размер документа и разрешения.

Работа с программой Samsung Printer Experience

- 5 Нажмите **Просмотр**, () чтобы просмотреть сканируемое изображение.
- 6 Отрегулируйте параметры изображения, например, поверните его или разверните.
- 7 Нажмите **Сканирование** () и сохраните изображение.



- При загрузке оригинала в автоподатчик, функция (или DADF), **Просмотр** () будет недоступной.
- Вы можете пропустить шаг 5, если выбрано предварительное сканирование.



6. Устранение неисправностей

В этой главе изложены рекомендации по устранению ошибок в работе устройства.

- **Проблемы при подаче бумаги** 297
- **Неполадки кабеля или источника питания** 298
- **Неполадки при печати** 299
- **Проблемы качества печати** 304
- **Неполадки операционной системы** 312



Устранение неисправностей, связанных с беспроводной установкой ПО и настройкой, описано в разделе Устранение неисправностей главы, в которой рассказывается про настройку беспроводной связи (см. «Устранение неисправностей беспроводной сети» на стр. 213).

Проблемы при подаче бумаги

Ситуация	Рекомендуемые действия
Произошло замятие бумаги во время печати.	Устраните замятие.
Листы бумаги слипаются.	<ul style="list-style-type: none">• Проверьте максимальную вместимость лотка.• Используйте только бумагу рекомендованного типа.• Извлеките бумагу из лотка, согните ее или расправьте веером.• Бумага может слипаться при повышенной влажности.
Не подается несколько листов бумаги.	Возможно, в лоток загружена бумага разных типов. Загружайте только бумагу, одинаковую по типу, размеру и плотности.
Бумага не подается в устройство.	<ul style="list-style-type: none">• Устраните помехи внутри устройства.• Бумага загружена неправильно. Извлеките бумагу из лотка и загрузите ее правильно.• В лотке слишком много бумаги. Извлеките из лотка излишки бумаги.• Бумага слишком толстая. Используйте только бумагу, соответствующую требованиям для данного устройства.
Постоянно происходит замятие бумаги.	<ul style="list-style-type: none">• В лотке слишком много бумаги. Извлеките из лотка излишки бумаги. Для печати на специальных материалах используйте лоток ручной подачи.• Используется бумага неподходящего типа. Используйте только бумагу, соответствующую требованиям для данного устройства.• Внутри устройства скопились обрывки бумаги. Откройте переднюю крышку и удалите остатки бумаги.
Конверты неправильно подаются в устройство.	Проверьте положение направляющих по обе стороны конверта.

Неполадки кабеля или источника питания

Ситуация	Рекомендуемые действия
На устройство не подается питание, или неправильно подключен соединительный кабель между компьютером и устройством.	<ul style="list-style-type: none">• Сначала подключите устройство к сети питания. Если устройство снабжено кнопкой  (Питание) на панели управления, нажмите на нее.• Отключите кабель устройства и подключите его еще раз.

Неполадки при печати

Ситуация	Возможная причина	Рекомендуемые действия
Устройство не печатает.	На устройство не подается питание.	Сначала подключите устройство к сети питания. Если устройство снабжено кнопкой  (Питание) на панели управления, нажмите на нее.
	Устройство не является устройством по умолчанию.	Выберите данное устройство устройством по умолчанию в ОС Windows.
	Проверьте наличие указанных ниже ошибок:	
	<ul style="list-style-type: none">• Не закрыта боковая крышка. Закройте крышку.• Произошло замятие бумаги. Устраните замятие бумаги (см. раздел «Удаление замятой бумаги» на стр. 91).• Не загружена бумага. Загрузите бумагу (см. «Загрузка бумаги в лоток» на стр. 40).• Не установлен картридж с тонером. Установите картридж (см. «Замена картриджа» на стр. 72).• Убедитесь что с картриджа сняты защитный кожух и упаковочная бумага (см. «Замена картриджа» на стр. 72).	
	При возникновении системных ошибок во время печати обратитесь к представителю службы технической поддержки.	
	Неправильно подключен соединительный кабель между компьютером и устройством.	Отключите кабель устройства и подключите его еще раз (см. «Вид сзади» на стр. 24).
Соединительный кабель между компьютером и устройством неисправен.	Если возможно, подключите кабель к заведомо исправному компьютеру и напечатайте документ. Кроме того, можно попробовать подключить кабель от другого устройства.	
Указан неправильный порт.	Проверьте настройки принтера в операционной системе Windows и убедитесь, что задание печати отправляется на правильный порт. Если у компьютера несколько портов, убедитесь, что устройство подключено к нужному порту.	

Неполадки при печати

Ситуация	Возможная причина	Рекомендуемые действия
Устройство не печатает.	Неправильно настроены параметры устройства.	Проверьте окно Настройка печати и убедитесь, что все параметры печати установлены правильно.
	Драйвер принтера установлен неправильно.	Переустановите драйвер устройства.
	Произошел сбой в работе устройства.	Просмотрите сообщения на дисплее панели управления, чтобы выяснить, не произошла ли системная ошибка. Обратитесь в службу технической поддержки.
	Размер документа слишком велик, и на диске компьютера недостаточно свободного места, чтобы разместить задание печати.	Освободите место на диске и повторно отправьте документ на печать.
	Выходной лоток заполнен.	Как только из выходного лотка будет извлечена бумага, устройство возобновит печать.
Устройство подает материалы для печати не из указанного источника бумаги.	В большинстве приложений выбрать источник бумаги можно на вкладке Бумага окна Настройка печати (см. «Доступ к настройкам печати» на стр. 53). Правильно укажите источник бумаги; См. справку драйвера принтера (см. «Использование справки» на стр. 54).	
Печать выполняется слишком медленно.	Задание печати слишком сложное. Упростите страницу или измените параметры качества печати.	

Неполадки при печати

Ситуация	Возможная причина	Рекомендуемые действия
Половина страницы пуста.	Неправильно выбрана ориентация страницы.	Измените ориентацию страницы в используемом приложении (см. «Доступ к настройкам печати» на стр. 53). См. справку драйвера принтера (см. «Использование справки» на стр. 54).
	Фактический размер бумаги не соответствует выбранным настройкам.	Проверьте, что размер бумаги, указанный в настройках драйвера принтера, соответствует размеру бумаги, загруженной в лоток, и размеру бумаги, указанному в параметрах печати используемого приложения (см. «Доступ к настройкам печати» на стр. 53).
На печать выводится неправильный, искаженный или неполный текст.	Кабель устройства подключен неправильно или неисправен.	Отключите и снова подключите кабель устройства. Проверьте качество печати, повторно отправив на печать документ, который ранее печатался успешно. Подключите кабель и устройство к другому, рабочему компьютеру и попробуйте вывести задание на печать. Попробуйте подключить новый кабель.
	Выбран неправильный драйвер принтера.	В меню выбора принтера приложения проверьте, выбрано ли нужное устройство.
	Сбой приложения.	Отправьте задание на печать из другого приложения.
	Сбой операционной системы.	Завершите работу Windows и перезагрузите компьютер. Выключите и снова включите устройство.

Неполадки при печати

Ситуация	Возможная причина	Рекомендуемые действия
Страницы выходят из устройства пустыми.	Неисправен картридж, или закончился тонер.	Перераспределите тонер в картридже. При необходимости замените картридж с тонером. <ul style="list-style-type: none">• См. раздел «Перераспределение тонера» на стр. 70.• См. «Замена картриджа» на стр. 72.
	Файл документа может содержать пустые страницы.	Проверьте, имеются ли в файле пустые страницы.
	Неисправны какие-либо компоненты принтера (например, контроллер или плата).	Обратитесь в службу технической поддержки.
Файлы PDF печатаются некорректно. некоторые фрагменты графики, текста или иллюстраций отсутствуют.	Несовместимость файла PDF с программой Acrobat.	Печать файла PDF в виде изображения позволяет правильно напечатать документ. В настройках печати Acrobat включите опцию Печатать как изображение .  Печать файла PDF в виде изображения занимает больше времени, чем обычно.
Низкое качество печати фотографий. Изображения нечеткие.	Разрешение фотографии слишком низкое.	Уменьшите размер фотографии. При увеличении размера фотографии в приложении ее разрешение снижается.

Неполадки при печати

Ситуация	Возможная причина	Рекомендуемые действия
Перед началом печати вблизи выходного лотка устройства обнаруживаются испарения.	Испарения во время печати могут быть вызваны повышенной влажностью бумаги.	Это не является неисправностью, и печать можно продолжить.
Устройство не печатает на бумаге нестандартных размеров (например на бумаге для счетов).	Размер бумаги не соответствует размеру, указанному в настройках.	Укажите правильный размер бумаги в поле Другой во вкладке Бумага окна Настройка печати (см. «Доступ к настройкам печати» на стр. 53).
Отпечатанная бумага для счетов скручивается.	Тип бумаги не соответствует значению, указанному в настройках.	Измените параметры принтера и повторите попытку. Откройте окно Настройка печати , откройте вкладку Бумага и выберите тип бумаги Тонкая бумага (см. «Доступ к настройкам печати» на стр. 53).

Проблемы качества печати

Если внутренние компоненты устройства загрязнены или бумага загружена неправильно, качество печати может заметно ухудшиться. В таблице содержатся инструкции по устранению подобных неполадок.

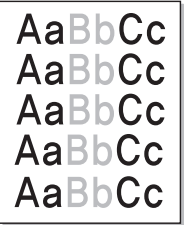
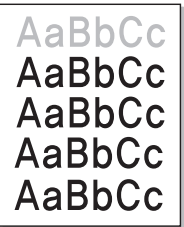
Ситуация	Рекомендуемые действия
<p data-bbox="51 400 394 472">Слишком светлое или бледное изображение</p> 	<ul style="list-style-type: none">• Вертикальные белые полосы или бледные области могут появляться на странице из-за низкого уровня тонера. Закажите новый картридж (см. «Замена картриджа» на стр. 72).• Бумага не отвечает установленным требованиям (например, слишком влажная или жесткая).• Если вся страница слишком светлая, значит задано слишком низкое разрешение печати или включен режим экономии тонера. Настройте разрешение печати и отключите режим экономии тонера; см. экран справки драйвера принтера.• Сочетание таких недостатков печати, как блеклые участки и смазывание, может указывать на необходимость очистки картриджа с тонером. Очистите внутренние части устройства (см. «Чистка устройства» на стр. 84).• Возможно загрязнена поверхность блока лазерного сканирования внутри устройства. Очистите внутренние части устройства (см. «Чистка устройства» на стр. 84). Если устранить неполадку не удастся, обратитесь в службу технической поддержки.
<p data-bbox="51 911 394 1062">Печать на верхней половине листа менее насыщенная, чем на нижней</p> 	<p data-bbox="506 911 1447 938">Возможно, тонер недостаточно проникает в бумагу данного типа.</p> <ul style="list-style-type: none">• Измените параметры принтера и повторите попытку. В окне Настройка печати на вкладке Бумага выберите тип бумаги вторичная бумага (см. «Доступ к настройкам печати» на стр. 53).

Проблемы качества печати

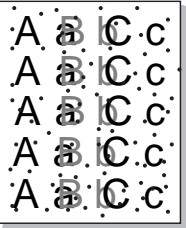
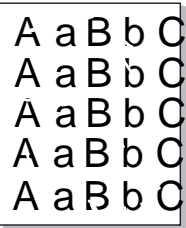
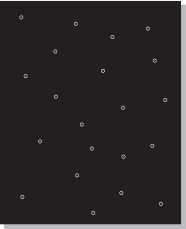
Ситуация	Рекомендуемые действия
<p>Пятна тонера</p> 	<ul style="list-style-type: none">• Бумага не отвечает установленным требованиям (например, слишком влажная или жесткая).• Загрязнен транспортный ролик. Очистите внутренние части устройства (см. «Чистка устройства» на стр. 84).• Возможно, загрязнен механизм подачи бумаги. Обратитесь в службу технической поддержки (см. «Чистка устройства» на стр. 84).
<p>Непропечатанные участки</p> 	<p>Беспорядочно расположенные на странице бледные области (обычно округлой формы) могут возникать по указанным ниже причинам:</p> <ul style="list-style-type: none">• Отдельный лист бумаги непригоден для печати. Повторите печать задания.• Неравномерная влажность бумаги или наличие на ее поверхности влажных пятен. Используйте бумагу другой марки.• Некачественная партия бумаги. Иногда при производстве бумаги образуются области, отталкивающие тонер. Используйте бумагу другой марки или другого сорта.• Измените параметры принтера и повторите попытку. Откройте окно Настройка печати, откройте вкладку Бумага и выберите тип бумаги Плотная бумага (см. раздел «Доступ к настройкам печати» на стр. 53). <p>Если устранить неполадку не удастся, обратитесь в службу технической поддержки.</p>
<p>Белые точки</p> 	<p>Белые точки могут появляться на странице по указанным ниже причинам:</p> <ul style="list-style-type: none">• Бумага слишком жесткая; внутренние элементы устройства, в том числе транспортный ролик, интенсивно загрязняются частицами бумаги. Очистите внутренние части устройства (см. «Чистка устройства» на стр. 84).• Возможно, загрязнен механизм подачи бумаги. Очистите внутренние части устройства (см. «Чистка устройства» на стр. 84). <p>Если устранить неполадку не удастся, обратитесь в службу технической поддержки.</p>

Проблемы качества печати

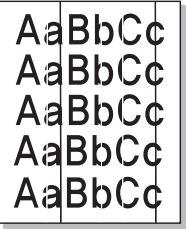
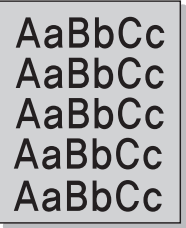
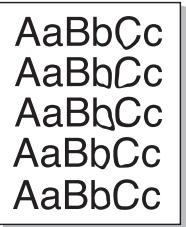
Ситуация	Рекомендуемые действия
Вертикальные линии 	<p>Черные вертикальные полосы могут появиться на странице по указанной ниже причине.</p> <ul style="list-style-type: none">• Возможно, поцарапана поверхность (барабан) картриджа. Замените картридж (см. раздел «Замена картриджа» на стр. 72). <p>Белые вертикальные полосы могут появиться на странице по указанной ниже причине:</p> <ul style="list-style-type: none">• Возможно загрязнена поверхность блока лазерного сканирования внутри устройства. Очистите внутренние части устройства (см. «Чистка устройства» на стр. 84). Если устранить неполадку не удастся, обратитесь в службу технической поддержки.
Цветной или черный фон 	<p>При слишком сильном затенении фона выполните указанные ниже действия:</p> <ul style="list-style-type: none">• Замените бумагу менее плотной.• Проверьте условия окружающей среды: сильное затенение фона может быть вызвано как слишком низкой, так и слишком высокой (выше 80 %) влажностью.• Замените картридж с тонером (см. «Замена картриджа» на стр. 72).• Тщательно распределите тонер (см. «Перераспределение тонера» на стр. 70).
Разводы тонера 	<ul style="list-style-type: none">• Очистите внутренние части устройства (см. раздел «Чистка устройства» на стр. 84).• Проверьте тип и качество бумаги.• Замените картридж (см. раздел «Замена картриджа» на стр. 72).

Проблемы качества печати

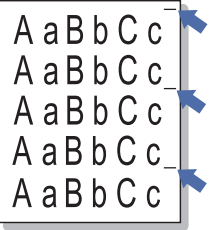
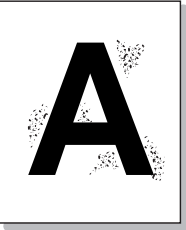
Ситуация	Рекомендуемые действия
<p data-bbox="53 272 421 347">Повторяющиеся вертикальные дефекты</p> 	<p data-bbox="506 272 2085 304">На стороне листа, где выполнялась печать, появляются дефекты, расположенные через равные промежутки.</p> <ul data-bbox="506 328 2186 544" style="list-style-type: none">• Возможно, поврежден картридж. Если проблема повторяется, установите новый картридж с тонером (см. «Замена картриджа» на стр. 72).• На некоторые детали устройства мог попасть тонер. Если дефект появляется на обратной стороне листа, такая проблема должна исчезнуть после печати нескольких страниц.• Поврежден блок термофиксатора. Обратитесь в службу технической поддержки.
<p data-bbox="53 655 367 687">Рассеивание тонера</p> 	<p data-bbox="506 655 2152 727">Рассеивание тонера по фону происходит из-за того, что частицы тонера распределяются по странице случайным образом.</p> <ul data-bbox="506 751 2186 1214" style="list-style-type: none">• Возможно, бумага слишком влажная. Используйте для печати бумагу из другой пачки. Не вскрывайте пачки до начала использования, иначе бумага может впитать слишком много влаги.• Если рассеивание тонера происходит на конверте, измените макет печати, чтобы не печатать на клееных швах с обратной стороны: печать на них может привести к появлению дефектов. Либо выберите вариант плотная бумага в окне Настройка печати (см. «Доступ к настройкам печати» на стр. 53).• Если рассеивание по фону происходит на всей поверхности напечатанной страницы, измените разрешение из приложения или окна Настройка печати (см. «Доступ к настройкам печати» на стр. 53). Выберите правильный тип бумаги. Пример: Если выбрана бумага Повыш. Плотности, но в действительности используется Обычная бумага, это может ухудшить качество печати.• При использовании нового картриджа с тонером сперва распределите тонер (см. «Перераспределение тонера» на стр. 70).

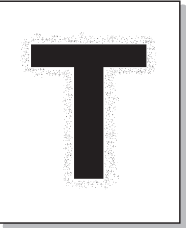
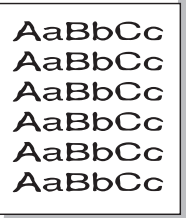
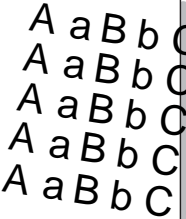

Проблемы качества печати

Ситуация	Рекомендуемые действия
<p data-bbox="53 272 416 384">Частицы тонера вокруг жирных символов и изображений</p> 	<p data-bbox="508 272 1447 304">Возможно, тонер недостаточно проникает в бумагу данного типа.</p> <ul data-bbox="508 328 2179 488" style="list-style-type: none"><li data-bbox="508 328 2179 400">• Измените параметры принтера и повторите попытку. В окне Настройка печати на вкладке Бумага выберите тип бумаги вторичная бумага (см. «Доступ к настройкам печати» на стр. 53).<li data-bbox="508 424 2179 488">• Выберите правильный тип бумаги. Пример: Если выбрана бумага Повыш. Плотности, но в действительности используется Обычная бумага, это может ухудшить качество печати.
<p data-bbox="53 699 353 767">Деформированные символы</p> 	<ul data-bbox="508 699 2179 767" style="list-style-type: none"><li data-bbox="508 699 2179 767">• Если символы искажены и имеют вид незакрашенных контуров, возможно, используется слишком гладкая бумага. Попробуйте выполнить печать на другой бумаге.
<p data-bbox="53 1075 340 1107">Перекося страницы</p> 	<ul data-bbox="508 1075 1944 1214" style="list-style-type: none"><li data-bbox="508 1075 1182 1107">• Проверьте, правильно ли загружена бумага.<li data-bbox="508 1131 1032 1163">• Проверьте тип и качество бумаги.<li data-bbox="508 1182 1944 1214">• Убедитесь, что направляющие не слишком сильно и не слишком слабо прижаты к стопке бумаги.

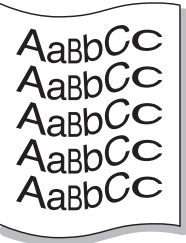
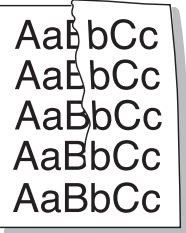
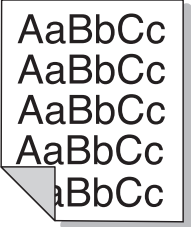
Проблемы качества печати

Ситуация	Рекомендуемые действия
<p data-bbox="51 272 304 347">Сворачивание и искривление</p> 	<ul data-bbox="510 272 2101 408" style="list-style-type: none">• Проверьте, правильно ли загружена бумага.• Проверьте тип и качество бумаги. Высокая температура и влажность могут привести к скручиванию бумаги.• Переверните пачку бумаги в лотке. Попробуйте также повернуть бумагу в лотке на 180°.
<p data-bbox="51 667 371 699">Морщинки и складки</p> 	<ul data-bbox="510 667 1816 802" style="list-style-type: none">• Проверьте, правильно ли загружена бумага.• Проверьте тип и качество бумаги.• Переверните пачку бумаги в лотке. Попробуйте также повернуть бумагу в лотке на 180°.
<p data-bbox="51 1015 472 1129">Загрязнение напечатанных страниц с обратной стороны</p> 	<ul data-bbox="510 1015 2168 1086" style="list-style-type: none">• Проверьте, не просыпался ли тонер. Очистите внутренние части устройства (см. раздел «Чистка устройства» на стр. 84).

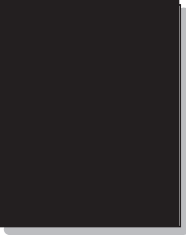
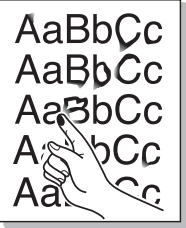
Проблемы качества печати

Ситуация	Рекомендуемые действия
<p data-bbox="53 272 434 347">Цветные страницы или страницы черного цвета</p> 	<ul data-bbox="510 272 1966 408" style="list-style-type: none">• Возможно, неправильно установлен картридж. Извлеките картридж и установите его снова.• Возможно, картридж неисправен. Замените картридж (см. раздел «Замена картриджа» на стр. 72).• Возможно, устройство нуждается в ремонте. Обратитесь в службу технической поддержки.
<p data-bbox="53 659 412 691">Незакрепленный тонер</p> 	<ul data-bbox="510 659 1756 798" style="list-style-type: none">• Очистите внутренние части устройства (см. раздел «Чистка устройства» на стр. 84).• Проверьте тип, плотность и качество бумаги.• Замените картридж (см. «Замена картриджа» на стр. 72). <p data-bbox="510 815 2163 887">Если устранить дефект не удастся, возможно, устройство нуждается в ремонте. Обратитесь в службу технической поддержки.</p>
<p data-bbox="53 999 434 1031">Непропечатка символов</p> 	<p data-bbox="510 999 2186 1070">Непропечатка символов – это появление белых участков внутри символов, которые должны быть полностью черного цвета.</p> <ul data-bbox="510 1094 2029 1222" style="list-style-type: none">• Возможно, печать выполняется на стороне листа, не предназначенной для печати. Извлеките бумагу и переверните ее.• Возможно, бумага не соответствует установленным требованиям.

Проблемы качества печати

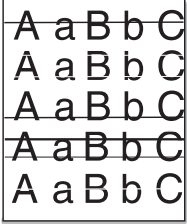
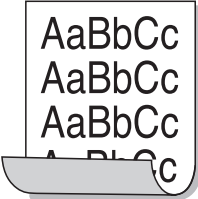
Ситуация	Рекомендуемые действия
<p data-bbox="49 268 443 300">Горизонтальные полосы</p> 	<p data-bbox="504 268 1832 300">Горизонтальные черные полосы и разводы могут появляться по указанным ниже причинам.</p> <ul data-bbox="504 325 1966 411" style="list-style-type: none">• Возможно, неправильно установлен картридж. Извлеките картридж и установите его снова.• Возможно, картридж неисправен. Замените картридж (см. раздел «Замена картриджа» на стр. 72). <p data-bbox="504 432 2163 501">Если устранить дефект не удастся, возможно, устройство нуждается в ремонте. Обратитесь в службу технической поддержки.</p>
<p data-bbox="49 608 286 639">Сворачивание.</p> 	<p data-bbox="504 608 2175 639">Если готовые документы скручиваются или бумага не подается в устройство, выполните указанные ниже действия:</p> <ul data-bbox="504 665 2175 788" style="list-style-type: none">• Переверните пачку бумаги в лотке. Попробуйте также повернуть бумагу в лотке на 180°.• Измените параметры бумаги и повторите попытку. Откройте окно Настройка печати, откройте вкладку Бумага и выберите тип бумаги тонкая бумага (см. «Доступ к настройкам печати» на стр. 53).
<ul data-bbox="49 922 477 1214" style="list-style-type: none">• На нескольких страницах появляется неизвестное изображение• Незакрепленный тонер• Снижается яркость печати или появляются загрязнения	<p data-bbox="504 922 2141 1038">Возможно, устройство используется на высоте 1 000 и более метров. Большая высота может влиять на качество печати: тонер может плохо закрепляться, а изображение быть слишком светлым. Установите для устройства правильное значение высоты (см. «Поправка на высоту» на стр. 248).</p>

Неполадки операционной системы

Типичные проблемы в операционной системе Windows

Ситуация	Рекомендуемые действия
Во время установки на экран выводится сообщение: «Файл уже используется».	Закройте все приложения. Удалите все приложения из группы автозагрузки и перезапустите ОС Windows. Переустановите драйвер принтера.
На экран выводится сообщение: «Общая ошибка защиты», «Ошибка ОЕ», «Spool32» или «Недопустимая операция».	Закройте все приложения, перезагрузите Windows и повторите попытку напечатать документ.
На экран выводятся сообщения «Ошибка печати» или «Ошибка. Превышено время ожидания».	Эти сообщения могут появляться во время печати. Дождитесь завершения устройством процесса печати. Если сообщение появляется в режиме ожидания или после завершения процесса печати, проверьте соединение и/или наличие ошибок.
Программа Samsung Printer Experience не отображается при нажатии кнопки Другие параметры .	Программа Samsung Printer Experience не установлена. Загрузите приложение из Windows Store(Магазин) и установите его.
Информация об устройстве не отображается при нажатии на кнопку Устройства и принтеры .	Установите флажок напротив Свойства принтера . Щелкните вкладку Порты . (Панель управления > Устройства и принтеры > Щелкните значок принтера правой кнопкой мыши и выберите пункт Свойства принтера) Если в полях Файл или LPT установлена флажки, уберите их и выберите TCP/IP, USB или WSD .



Дополнительную информацию о сообщениях об ошибках см. в руководстве пользователя ОС Microsoft Windows.

Неполадки операционной системы

Общие проблемы системы Mac

Ситуация	Рекомендуемые действия
Файлы PDF печатаются некорректно: некоторые фрагменты графики, текста или иллюстраций отсутствуют.	<p>Печать файла PDF в виде изображения позволяет правильно напечатать документ. В настройках печати Acrobat включите опцию Печатать как изображение.</p> <p> Печать файла PDF в виде изображения занимает больше времени, чем обычно.</p>
В режиме печати обложки некоторые буквы не печатаются надлежащим образом.	<p>Среда Mac OS не позволяет создавать шрифты во время печати титульной страницы. Буквы английского алфавита и цифры в режиме печати титульной страницы отображаются без искажений.</p>
Неправильная передача цветов при печати документа из приложения Acrobat Reader (версия 6.0 или более поздней версии) в Mac OS.	<p>Убедитесь в том, что настройки разрешения в драйвере устройства и в программе Acrobat Reader совпадают.</p>



Дополнительную информацию о сообщениях об ошибках см. в руководстве пользователя Mac OS.

Неполадки операционной системы

Типичные проблемы в операционной системе Linux

Ситуация	Рекомендуемые действия
Во время печати нескольких копий не удается напечатать вторую копию.	Эта проблема возникает в Ubuntu 12.04 и связана она с неполадками в стандартном фильтре CUPS 'pdftops'. Чтобы устранить данную проблему, обновите пакет фильтров "cups-filters" до версии 1.0.18 ("pdftops" является частью пакета).
Не удается удалить отметку в поле параметра collate в диалоговом окне печати.	Для некоторых комплектов поставки наблюдаются проблемы с обработкой параметра collate диалоговым окном печати GNOME. Для устранения данной неполадки установите значение False для параметра collate по умолчанию с помощью утилиты печати (выполните команду "system-config-printer" в программе Terminal).
Печать выполняется только в двустороннем режиме.	Такая же проблема имела место в паке утилит Ubuntu 9.10 CUPS, где хранились пакеты. Обновите версию CUPS 1.4.1-5ubuntu2.2.
Принтер не добавлен через системную утилиту печати.	Эта проблема возникает в Debian 7 из-за дефекта в пакете системных страниц (system-config-printer) Debian 7 (http://bugs.debian.org/cgi-bin/bugreport.cgi?bug=662813 в системе отслеживания ошибок). Используйте другой способ добавления принтера (например, CUPS WebUI)
Размер бумаги и ориентация отключены в диалоговом окне на "Печать".	Эта проблема возникает в Fedora 19 и связана с текстовым редактором "leafpad" в Fedora 19. Используйте другие текстовые редакторы.



Дополнительные сведения о сообщениях об ошибках см. в руководстве пользователя ОС Linux.

Неполадки операционной системы

Типичные проблемы при использовании PostScript

Ошибки, описанные ниже, связаны с языком PS и появляются при одновременном использовании нескольких языков принтера.

Проблема	Возможная причина	Решение
Файл PostScript не выводится на печать	Драйвер PostScript установлен неправильно.	<ul style="list-style-type: none">• Установите драйвер PostScript (см. «Установка программного обеспечения» на стр. 145).• Напечатайте страницу конфигурации и проверьте, доступен ли язык PS для печати.• Если неисправность не устранена, обратитесь в службу технической поддержки.
Выводится отчет Ошибка проверки лимита	Задание печати слишком сложное.	Упростите документ или установите дополнительную память.
Распечатывается страница ошибок PostScript	Возможно, формат задания печати не соответствует формату PostScript.	Выберите формат PostScript для задания печати. Проверьте, не ожидает ли приложение отправки файла настройки или заголовка PostScript на устройство.
В настройках драйвера не выбран дополнительный лоток.	Драйвер принтера не настроен для работы с дополнительным лотком.	Откройте окно свойств драйвера, перейдите на вкладку Параметры устройства и выберите параметры лотка (см. «Настройка меню Параметры устройства» на стр. 78).
Неправильная передача цветов при печати документа из приложения Acrobat Reader (версия 6.0 или более поздней версии) в Mac OS.	Возможно, разрешение, установленное в драйвере принтера, не совпадает с разрешением, установленным в программе Acrobat Reader.	Убедитесь в том, что настройки разрешения в драйвере принтера и в программе Acrobat Reader совпадают.

Contact SAMSUNG worldwide

If you have any comments or questions regarding Samsung products, contact the Samsung customer care center.

Country/Region	Customer Care Center	WebSite
ALGERIA	0800 100 100	www.samsung.com/n_africa
ANGOLA	91-726-7864	www.samsung.com
ARGENTINA	0800-333-3733	www.samsung.com.ar
ARMENIA	0-800-05-555	www.samsung.com
AUSTRALIA	1300 362 603	www.samsung.com/au
AUSTRIA	0810-SAMSUNG (7267864, € 0.07/min)	www.samsung.com
AZERBAIJAN	088-55-55-555	www.samsung.com
BAHRAIN	8000-4726	www.samsung.com/ae (English) www.samsung.com/ae_ar (Arabic)
BELARUS	810-800-500-55-500	www.samsung.com
BELGIUM	02-201-24-18	www.samsung.com/be (Dutch) www.samsung.com/be_fr (French)
BOLIVIA	800-10-7260	www.samsung.com

Country/Region	Customer Care Center	WebSite
BOSNIA	051 133 1999	www.samsung.com
BOTSWANA	8007260000	www.samsung.com
BRAZIL	0800-124-421 (Demais cidades e regiões) 4004-0000 (Capitais e grandes centros)	www.samsung.com.br
BULGARIA	07001 33 11 , share cost tariff	www.samsung.com/bg
BURUNDI	200	www.samsung.com
CAMEROON	7095- 0077	www.samsung.com/africa_fr/
CANADA	1-800-SAMSUNG (726-7864)	www.samsung.com/ca (English) www.samsung.com/ca_fr (French)
CHILE	800-SAMSUNG (726-7864) [HHP] 02-24828200	www.samsung.com/cl
CHINA	400-810-5858	www.samsung.com
COLOMBIA	01-8000112112 Bogotá: 6001272	www.samsung.com/co

Contact SAMSUNG worldwide

Country/Region	Customer Care Center	WebSite
COSTA RICA	0-800-507-7267	www.samsung.com/latin (Spanish) www.samsung.com/latin_en (English)
CROATIA	062 SAMSUNG (062 726 786)	www.samsung.com/hr
Cote D' Ivoire	8000 0077	www.samsung.com/africa_fr/
CYPRUS	8009 4000 only from landline	www.samsung.com/gr
CZECH	800-SAMSUNG (800-726786)	www.samsung.com
DENMARK	70 70 19 70	www.samsung.com
DOMINICA	1-800-751-2676	www.samsung.com/latin (Spanish) www.samsung.com/latin_en (English)
DRC	499999	www.samsung.com
ECUADOR	1-800-10-7267	www.samsung.com/latin (Spanish) www.samsung.com/latin_en (English)

Country/Region	Customer Care Center	WebSite
EGYPT	08000-726786	www.samsung.com
EIRE	0818 717100	www.samsung.com
EL SALVADOR	800-6225	www.samsung.com/latin (Spanish) www.samsung.com/latin_en (English)
ESTONIA	800-7267	www.samsung.com/ee
FINLAND	030-6227 515	www.samsung.com
FRANCE	01 48 63 00 00	www.samsung.com/fr
GERMANY	0180 6 SAMSUNG bzw. 0180 6 7267864* [HHP] 0180 6 M SAMSUNG bzw. 0180 6 67267864* (*0,20 €/Anruf aus dem dt. Festnetz, aus dem Mobilfunk max. 0,60 €/Anruf)	www.samsung.com
GEORGIA	8-800-555-555	www.samsung.com
GHANA	0800-10077 0302-200077	www.samsung.com/africa_en/

Contact SAMSUNG worldwide

Country/Region	Customer Care Center	WebSite
GREECE	80111-SAMSUNG (80111 726 7864) only from land line(+30) 210 6897691 from mobile and land line	www.samsung.com/gr
GUATEMALA	1-800-299-0013	www.samsung.com/latin (Spanish) www.samsung.com/latin_en (English)
HONDURAS	800-27919267	www.samsung.com/latin (Spanish) www.samsung.com/latin_en (English)
HONG KONG	(852) 3698-4698	www.samsung.com/hk (Chinese) www.samsung.com/hk_en (English)
HUNGARY	06-80-SAMSUNG (726-7864)	www.samsung.com/hu
INDIA	1800 3000 8282 1800 266 8282	www.samsung.com/in
INDONESIA	0800-112-8888 (Toll Free) 021-5699-7777	www.samsung.com/id
IRAN	021-8255	www.samsung.com

Country/Region	Customer Care Center	WebSite
ITALIA	800-SAMSUNG (726-7864) [HHP] 800.Msamsung (800.67267864)	www.samsung.com
JAMAICA	1-800-234-7267	www.samsung.com
JAPAN	0120-327-527	www.samsung.com
JORDAN	800-22273 065777444	www.samsung.com/Levant (English)
KAZAKHSTAN	8-10-800-500-55-500 (GSM:7799)	www.samsung.com
KENYA	0800 545 545	www.samsung.com
KUWAIT	183-2255 (183-CALL)	www.samsung.com/ae (English) www.samsung.com/ae_ar (Arabic)
KYRGYZSTAN	00-800-500-55-500	www.samsung.com
LATVIA	8000-7267	www.samsung.com/lv
LITHUANIA	8-800-77777	www.samsung.com/lt
LUXEMBURG	261 03 710	www.samsung.com
MALAYSIA	1800-88-9999	www.samsung.com/my

Contact SAMSUNG worldwide

Country/Region	Customer Care Center	WebSite
MEXICO	01-800-SAMSUNG (726-7864)	www.samsung.com
MOLDOVA	0-800-614-40	www.samsung.com
MONGOLIA	+7-800-555-55-55	www.samsung.com
MONTENEGRO	020 405 888	www.samsung.com
MOROCCO	080 100 2255	www.samsung.com
MOZAMBIQUE	847267864 / 827267864	www.samsung.com
NAMIBIA	08 197 267 864	www.samsung.com
NIGERIA	0800-726-7864	www.samsung.com/ africa_en/
NETHERLANDS	0900-SAMSUNG (0900-7267864) (€ 0,10/min)	www.samsung.com
NEW ZEALAND	0800 SAMSUNG (0800 726 786)	www.samsung.com/nz
NICARAGUA	00-1800-5077267	www.samsung.com/latin (Spanish) www.samsung.com/ latin_en (English)
NORWAY	815-56 480	www.samsung.com

Country/Region	Customer Care Center	WebSite
OMAN	800-SAMSUNG (726-7864)	www.samsung.com/ae (English) www.samsung.com/ ae_ar (Arabic)
PAKISTAN	0800-Samsung (72678)	www.samsung.com/pk/
PANAMA	800-7267	www.samsung.com/latin (Spanish) www.samsung.com/ latin_en (English)
PARAGUAY	009 800 542 0001	www.samsung.com.py
PERU	0-800-777-08 Desde celulares por favor llamar al número 336 8686	www.samsung.com/pe
PHILIPPINES	1-800-10-7267864 [PLDT] 1-800-8-7267864 [Globe landline and Mobile] 02-4222111 [Other landline]	www.samsung.com/ph

Contact SAMSUNG worldwide

Country/Region	Customer Care Center	WebSite
POLAND	0 801-1SAMSUNG(172-678) * lub +48 22 607-93-33 ** [HHP] 0 801-672-678* lub +48 22 607-93-33** * (całkowity koszt połączenia jak za 1 impuls według taryfy operatora) ** (koszt połączenia według taryfy operatora)	www.samsung.com/pl
PORTUGAL	808 20-SAMSUNG (808 20 7267)	www.samsung.com
PUERTO RICO	1-800-682-3180	www.samsung.com
QATAR	800-2255 (800-CALL)	www.samsung.com/ae (English) www.samsung.com/ae_ar (Arabic)
RWANDA	9999	www.samsung.com
ROMANIA	08008 SAMSUNG (08008 726 7864)TOLL FREE No.	www.samsung.com/ro
RUSSIA	800-00-0077	www.samsung.com
SAUDI ARABIA	9200-21230	www.samsung.com/sa (Arabic)

Country/Region	Customer Care Center	WebSite
SENEGAL	8-800-555-55-55	www.samsung.com/africa_fr/
SERBIA	011 321 6899	www.samsung.com/rs
SINGAPORE	1800-SAMSUNG (726-7864)	www.samsung.com/sg
SLOVAKIA	0800 - SAMSUNG(0800-726 786)	www.samsung.com
SOUTH AFRICA	0860 SAMSUNG (726-7864)	www.samsung.com
SPAIN	902-1-SAMSUNG(902 172 678)	www.samsung.com
SUDAN	1969	www.samsung.com
SWEDEN	0771 726 7864 (SAMSUNG)	www.samsung.com
SWITZERLAND	0848-SAMSUNG (7267864, CHF 0.08/min)	www.samsung.com/ch www.samsung.com/ch_fr/
SYRIA	18252273	www.samsung.com/Levant (English)
TADJIKISTAN	8-10-800-500-55-500	www.samsung.com
TAIWAN	0800-329-999	www.samsung.com/tw

Contact SAMSUNG worldwide

Country/Region	Customer Care Center	WebSite
TANZANIA	0685 88 99 00	www.samsung.com
THAILAND	1800-29-3232 02-689-3232	www.samsung.com/th
TRINIDAD & TOBAGO	1-800-SAMSUNG (726-7864)	www.samsung.com
TURKEY	444 77 11	www.samsung.com
U.A.E	800-SAMSUNG (726-7864)	www.samsung.com
U.K	0330 SAMSUNG (726-7864)	www.samsung.com
U.S.A	1-800-SAMSUNG (726-7864)	www.samsung.com/us
U.S.A (Mobile Phones)	[HHP] 1-888-987-HELP(4357)	www.samsung.com
UGANDA	0800 300 300	www.samsung.com
UKRAINE	0-800-502-000	www.samsung.com/ua (Ukrainian) www.samsung.com/ua_ru (Russian)
URUGUAY	000 405 437 33	www.samsung.com
UZBEKISTAN	8-10-800-500-55-500	www.samsung.com
VENEZUELA	0-800-100-5303	www.samsung.com/ve

Country/Region	Customer Care Center	WebSite
VIETNAM	1 800 588 889	www.samsung.com
ZAMBIA	0211 350370	www.samsung.com



Представленный ниже глоссарий поможет ознакомиться с продуктом. Здесь разъясняется терминология, которая обычно используется при описании процесса печати, в том числе и в данном руководстве пользователя.

802.11

802.11 — это набор стандартов беспроводной связи в локальных сетях (WLAN), разработанный комитетом стандартизации IEEE LAN/MAN (IEEE 802).

802.11b/g/n

Стандарт 802.11b/g/n позволяет использовать одно и то же оборудование в полосе частот 2,4 ГГц. Стандарт 802.11b обеспечивает полосу пропускания до 11 Мбит/с, а 802.11n — до 150 Мбит/с. На скорость передачи данных устройств 802.11b/g/n может влиять излучение микроволновых печей, беспроводных телефонов и устройств Bluetooth.

Точка доступа

Точка доступа или беспроводная точка доступа (AP или WAP) — устройство, объединяющее беспроводные устройства связи в рамках беспроводных локальных сетей (WLAN). Оно действует как центральный передатчик и приемник радиосигналов в сети WLAN.

ADF

Автоматический податчик документов (ADF) — модуль сканирования, который автоматически подает лист оригинала, так что устройство может сразу отсканировать несколько страниц.

AppleTalk

AppleTalk — это определенный набор протоколов, разработанный компанией Apple для компьютерных сетей. Он был включен в оригинальный Mac(1984), а сейчас его использование ограничивается компанией Apple в пользу сетей TCP/IP.

Битовая глубина

Термин компьютерной графики, означающий число битов, которые используются для описания цвета каждого пикселя растрового изображения. Большая глубина цвета дает более широкий диапазон отдельных цветов. С возрастанием количества битов число возможных цветов становится слишком большим для карты цветов. Однобитный цвет обычно называют монохромным или черно-белым.

BMF

Растровый графический формат внутреннего использования графической подсистемы Microsoft Windows (GDI), который обычно применяется в качестве простого формата графических файлов на этой платформе.

BOOTP

Протокол начальной загрузки. Сетевой протокол, используемый для автоматического получения клиентом своего IP-адреса. Получение IP-адреса происходит во время загрузки компьютеров или операционных систем, запущенных на этих компьютерах. Серверы BOOTP назначают IP-адрес каждому сетевому клиенту из адресного пула. BOOTP дает возможность бездисковым рабочим станциям получать IP-адрес перед загрузкой какой-либо современной операционной системы.

CCD

Прибор с зарядовой связью (CCD) — устройство, обеспечивающее выполнение задания сканирования. Механизм блокировки CCD также используется для удержания модуля CCD с целью предотвращения повреждений при передвижении аппарата.

Сортировка

Сортировка — это процесс печати задания наборами по несколько копий. Если выбрана сортировка, то устройство сначала печатает полный набор, а потом дополнительные копии.

Панель управления

Панель управления — это часть корпуса, как правило, вертикальная, на которой расположены элементы управления и индикации. Обычно они находятся на передней панели устройства.

Заполнение

Печатный термин, используемый для измерения расхода тонера при печати. Например, заполнение 5 % означает, что лист А4 приблизительно на 5 % заполнен изображениями или текстом. Если копия документа или его оригинал содержит сложные изображения или большой объем текста, заполнение будет большим и соответственно возрастет расход тонера.

CSV

Значения, разделенные запятыми (CSV). Данный тип формата файлов используется для обмена данными между неродственными приложениями. Из-за применения в Microsoft Excel этот формат стал стандартом де-факто в отрасли, даже среди платформ, выпущенных другими производителями.

DADF

Дуплексный автоподатчик документов (DADF) — это модуль сканирования, который автоматически подает и переворачивает лист оригинала, так что устройство может отсканировать его с обеих сторон.

По умолчанию

Значение или параметр, которые действуют при начальной установке принтера, его перезагрузке или инициализации.

DHCP

Протокол динамической конфигурации сетевого узла (DHCP) является сетевым протоколом «клиент-сервер». Сервер DHCP предоставляет параметры конфигурации на конкретный запрос от клиента DHCP, обычно компьютеру клиента параметры требуются для подключения к сети. DHCP предоставляет также механизм назначения IP-адреса компьютеру клиента.

DIMM

Модуль памяти с двухрядным расположением выводов (DIMM) — небольшая печатная плата, предназначенная для хранения данных. DIMM хранит все данные принтера, такие как данные для печати и полученные факсы.

DLNA

Альянс цифровых домашних сетей (DLNA) — стандарт, который позволяет устройствам, подключенным к домашней сети, обмениваться информацией друг с другом.

DNS

Служба доменных имен (DNS) — система, которая хранит информацию, связанную с доменными именами в распределенной по сети базе данных, такой как Интернет.

Матричный принтер

Матричный принтер — это тип компьютерного печатающего устройства с печатающей головкой, которая перемещается над листом вперед-назад. Печать происходит, когда к бумаге прижимается пропитанная чернилами тканевая лента, почти как в печатной машинке.

DPI

Точек на дюйм (DPI) — единица измерения разрешения, используемая для сканирования и печати. В целом большее значение DPI обеспечивает более высокое разрешение, больше видимых деталей изображения и больший размер файла.

DRPD

Режим распознавания условного звонка. Функция условного звонка — это услуга телефонной компании, позволяющая использовать одну телефонную линию для работы с несколькими телефонными номерами.

Модуль двусторонней печати

Механизм для автоматического переворачивания листа бумаги, с помощью которого устройство может выполнять сканирование или печать на обеих сторонах бумаги. Принтер, оснащенный модулем двусторонней печати, может печатать на обеих сторонах бумаги в течение одного цикла печати.

Рабочая нагрузка

Рабочая нагрузка — это количество страниц в месяц, которое принтер может напечатать без ухудшения качества печати. Обычно принтер имеет ограничение технического ресурса, например количество страниц в год. Технический ресурс, как правило, определяется средним количеством отпечатков в течение срока гарантийного обслуживания. Например, при рабочей нагрузке 48 000 страниц в месяц, принимая в расчет 20 рабочих дней, предельное количество страниц в день составляет 2 400.

ЕСМ

Режим исправления ошибок (ЕСМ) — необязательный режим передачи данных, имеющийся в факсимильных аппаратах или в факс-модемах класса 1. Он автоматически регистрирует и исправляет ошибки в процессе передачи факса, которые иногда возникают из-за помех в телефонной линии.

Эмуляция

Эмуляция — это техника получения при помощи одного устройства тех же результатов, что и при использовании другого.

Эмулятор дублирует функции одной системы при помощи другой системы, так что вторая система ведет себя как первая. При эмуляции стараются точно воспроизвести внешние особенности функционирования, в отличие от симуляции, при которой речь идет об абстрактной модели симулируемой системы, часто имея в виду ее внутреннее состояние.

Ethernet

Ethernet — это технология организации компьютерных сетей на основе передачи кадров, используемая при создании локальных сетей. Она определяет метод проводного подключения и передачи сигналов на физическом уровне, форматы кадров и протоколы на уровне MAC (управление доступом к среде)/канальном уровне модели OSI. Наиболее полно Ethernet характеризует стандарт IEEE 802.3. Он стал самой распространенной технологией, применяемой для организации локальных сетей начиная с 1990-х годов и по сей день.

EtherTalk

Набор протоколов, разработанный компанией Apple Computer для компьютерных сетей. Он был включен в оригинальный Mac(1984), а сейчас его использование ограничивается компанией Apple в пользу сетей TCP/IP.

FDI

Внешний интерфейс устройства (FDI) — это плата, устанавливаемая для подключения внешнего устройства, такого как монетоприемник или карт-ридер. Такие устройства позволяют предоставлять платные услуги печати.

FTP

Протокол передачи файлов (FTP) — широко используемый протокол для обмена файлами в любой сети, поддерживающей протокол TCP/IP (такой как Интернет или Интранет).

Термофиксатор

Часть лазерного принтера, которая фиксирует тонер на материале для печати. Состоит из нагревательного ролика и ролика давления. Нанесенный на бумагу тонер закрепляется термофиксатором путем нагревания под давлением, поэтому из лазерного принтера выходит теплая бумага.

Шлюз

Соединение между компьютерными сетями или между компьютерной сетью и телефонной линией. Является очень распространенным, так как представляет собой компьютер или сеть, которая разрешает доступ другому компьютеру или сети.

Оттенки серого

Оттенки серого соответствуют светлым и темным участкам изображения при преобразовании цветных изображений в черно-белые; различные цвета представляются разными оттенками серого.

Полутона

Тип изображения, где оттенки серого имитируются печатью точек с различной плотностью. В интенсивно закрашенных областях количество точек больше, а в более светлых — меньше.

Запоминающее устройство (жесткий диск)

Запоминающее устройство, известное как жесткий диск, - это устройство долговременного хранения информации, в котором данные в цифровом виде хранятся на быстро вращающихся дисках с намагниченными поверхностями.

IEEE

Институт инженеров по электротехнике и радиоэлектронике (IEEE) — международная некоммерческая организация, которая занимается продвижением технологий, связанных с электричеством.

IEEE 1284

Стандарт параллельного порта 1284, который был разработан Институтом инженеров по электротехнике и радиоэлектронике (IEEE). Термин 1284-B описывает особый тип разъема на конце параллельного кабеля, который подключается к периферийному устройству (например, к принтеру).

Внутренняя сеть

Частная сеть, в которой используются протоколы Интернета, связь между узлами в сети и, возможно, общедоступная система связи, обеспечивающая защиту части информации организации или операций с ее сотрудниками. Иногда термин относится только к видимой службе, внутреннему веб-сайту.

IP-адрес

IP-адрес — уникальное число, которое используется сетевыми устройствами для идентификации и взаимодействия друг с другом по сети с использованием стандарта Internet Protocol.

IPM

Изображений в минуту (IPM) — показатель скорости принтера. Значение IPM показывает количество односторонних листов, которое принтер может напечатать за одну минуту.

IPP

Интернет-протокол печати (IPP) определяет стандартный протокол печати, а также управления заданиями печати, размерами носителя, разрешением и т. п. IPP может использоваться локально или через Интернет для сотен принтеров, он поддерживает также контроль доступа, идентификацию и шифрование данных, что значительно расширяет его возможности и обеспечивает большую безопасность при печати по сравнению с предыдущими протоколами.

IPX/SPX

IPX/SPX означает обмен пакетами в Интернете/последовательный обмен пакетами. Это сетевой протокол, используемый операционной системой Novell NetWare. Как IPX, так и SPX обеспечивают службу подключения подобно TCP/IP, при этом протокол IPX имеет сходство с IP, а SPX имеет сходство с TCP. IPX/SPX первоначально был разработан для локальных сетей (LAN) и отличается эффективностью (по производительности превышает протокол TCP/IP в LAN).

ISO

Международная организация по стандартизации (ISO) — международный орган, членами которого являются представители национальных органов стандартизации. ISO публикует промышленные и коммерческие стандарты, используемые во всем мире.

ITU-T

Международный союз электросвязи — международная организация, созданная с целью стандартизации и регулирования международных радио- и телекоммуникаций. В его основные задачи входит стандартизация, распределение радиочастот и организация мероприятий связи между разными странами, чтобы обеспечить работу международной телефонной связи. «Т» в аббревиатуре ITU-T означает телекоммуникации.

Диаграмма ITU-T №1

Стандартная тестовая диаграмма, публикуемая ITU-T для передачи документов по факсимильной связи.

JBIG

Объединенная экспертная группа по бинарным изображениям (JBIG) — стандарт сжатия изображений без потерь качества и четкости; был разработан для сжатия бинарных изображений, в частности, факсов, но может применяться также для других изображений.

JPEG

Объединенная экспертная группа по фотографии (JPEG) — наиболее распространенный стандартный метод сжатия фотографических изображений с частичной потерей качества. Этот формат используется для хранения и передачи фотографий в Интернете.

LDAP

Облегченный протокол доступа к каталогам (LDAP) — сетевой протокол для запросов и изменений служб каталогов, работающих по протоколу TCP/IP.

LED

Светодиодный индикатор (LED) — полупроводниковый элемент, который отображает состояние устройства.

MAC-адрес

Адрес контроля доступа к среде (MAC) — уникальный идентификатор устройства, присоединенного к сетевой среде. MAC-адрес — уникальное 48-битовое число; обычно записывается в виде 12 шестнадцатеричных символов, сгруппированных попарно (например, 00-00-0c-34-11-4e). Этот адрес обычно жестко запрограммирован в плате сетевого интерфейса (NIC) ее производителем и используется, чтобы помочь маршрутизаторам найти устройство в обширных сетях.

MFP

Многофункциональный принтер (MFP) — офисное устройство, сочетающее в одном корпусе функции принтера, копировального устройства, факса, сканера и т. п.

MH

Модифицированный алгоритм Хаффмана (MH) — алгоритм сжатия данных (изображений), передаваемых факсимильными аппаратами; рекомендуется стандартом ITU-T T.4. Данный алгоритм имеет схему продольного кодирования на основе словаря кодов, оптимизированную для эффективного сжатия пустых участков. Так как большинство факсов состоит в основном из пустых участков, это позволяет свести к минимуму время передачи большинства факсов.

MMR

Модифицированный метод модификации READ (MMR) — метод сжатия данных, рекомендованный ITU-T T.6.

Модем

Устройство, модулирующее сигнал несущей частоты путем кодирования цифровой информации, а также демодулирующее такой сигнал несущей частоты путем декодирования переданной информации.

MR

Модифицированный метод READ (MMR) — метод сжатия данных, рекомендованный ITU-T T.4. Посредством метода MR кодируется первая отсканированная строка с помощью алгоритма MH. Следующая строка сравнивается с предыдущей, определяются различия между ними, затем эти различия кодируются и передаются.

NetWare

Сетевая операционная система, разработанная компанией Novell, Inc. Сначала она использовала кооперативную многозадачность для поддержки различных служб на ПК, а сетевые протоколы были основаны на первичном стеке Xerox XNS. В настоящее время NetWare поддерживает как TCP/IP, так и IPX/SPX.

OPC

Фотобарабан (OPC) — механизм, который формирует виртуальное изображение для печати с помощью лазерного луча. Обычно представляет собой цилиндр цвета ржавчины или зеленого цвета.

Поверхность барабана, содержащегося в блоке формирования изображения, медленно изнашивается в ходе эксплуатации принтера. Барабан изнашивается из-за контакта с проявляющей кистью картриджа, чистящим механизмом и бумагой; в случае износа его следует заменить надлежащим образом.

Оригиналы

Первые экземпляры (например, документа, фотографии или текста), которые копируются, воспроизводятся или переводятся, но которые сами не были скопированы или получены из чего-то другого.

OSI

Взаимодействие открытых систем (OSI) — модель, разработанная для связи Международной Организацией Стандартизации (ISO). OSI представляет стандартный модульный принцип архитектуры сети, который делит требуемый набор комплексных функций на управляемый, автономный и функциональный слои. Этими слоями являются (сверху вниз): приложение, презентация, сеанс, передача, сеть, канал передачи данных и физическая связь.

PABX

Офисная автоматическая телефонная станция (PABX) — автоматическая телефонная система коммутации, действующая в пределах учреждения.

PCL

Язык управления печатью (PCL) — язык описания страниц (PDL), разработанный компанией HP в качестве протокола принтера, который стал промышленным стандартом. Изначально разработанный для первых струйных принтеров, PCL был выпущен и в других вариантах: для термографических печатающих устройств, матричных и лазерных принтеров.

PDF

Формат переносимого документа (PDF) — разработанный компанией Adobe Systems и защищенный патентом формат файла для представления двухмерных документов в виде, не зависящем от отображающего устройства и его разрешения.

PostScript

PostScript (PS) — язык описания страниц и язык программирования, используемый в основном в электронике и настольных издательских системах. Для создания изображения программа PostScript проходит через интерпретатор.

Драйвер принтера

Программа, используемая для передачи команд и данных с компьютера на принтер.

Материал для печати

Это материалы, такие как бумага, конверты, наклейки и прозрачная пленка, которые можно использовать в принтерах, сканерах, факсах и копировальных аппаратах.

PPM

Страниц в минуту (PPM) — метод измерения скорости работы принтера, означающий количество страниц, которые принтер может напечатать за одну минуту.

Файл PRN

Интерфейс, который упрощает работу, т. к. позволяет программному обеспечению взаимодействовать с драйвером устройства с помощью обычных системных команд ввода/вывода.

Протокол

Обозначение или стандарт, который устанавливает или управляет соединением, связью и передачей данных между двумя вычислительными устройствами.

PS

См. PostScript.

PSTN

Коммутируемая телефонная сеть общего пользования (PSTN) — сеть общедоступных мировых телефонных сетей с коммутацией каналов, которая обычно маршрутизируется через коммутатор (например, в производственных помещениях).

RADIUS

Служба дистанционной аутентификации пользователей по коммутируемым линиям (RADIUS) — протокол удаленной аутентификации и учета пользователей. RADIUS обеспечивает централизованное управление такими данными аутентификации, как имена и пароли пользователей, с помощью принципов AAA (аутентификация, проверка полномочий и учета) для управления сетевым доступом.

Разрешение

Резкость изображения, измеряемая в точках на дюйм (тчк/дюйм). Чем больше количество точек на дюйм, тем выше разрешение.

SMB

Блок серверных сообщений (SMB) — сетевой протокол, применяемый в основном для предоставления общего доступа к файлам, принтерам, последовательным портам и различным каналам связи между узлами сети. Кроме того, обеспечивает механизм связи с аутентификацией.

SMTP

Простой протокол электронной почты (SMTP) — стандарт для передачи электронной почты в Интернете. SMTP — относительно простой протокол на основе текста, в котором указывается один или несколько получателей сообщения, а затем передается текст сообщения. Это протокол «клиент-сервер», по которому клиент передает сообщения электронной почты серверу.

SSID

Идентификатор набора служб (SSID) — название беспроводной локальной сети. Все устройства локальной беспроводной сети обладают единым SSID, благодаря чему взаимодействуют друг с другом. Название SSID является регистрозависимым, а его длина не превышает 32 символов.

Маска подсети

Маска подсети используется в сочетании с сетевым адресом для определения того, какая часть адреса является сетевым адресом, а какая — ведущим адресом.

TCP/IP

Протокол TCP и протокол Интернета (IP) — набор протоколов связи, реализующий стек протоколов, на основе которого работает Интернет и большинство коммерческих сетей.

TCR

Отчет подтверждения передачи (TCR) предоставляет сведения о каждой передаче данных, такие как состояние задания, результат передачи и количество отправленных страниц. Этот отчет может печататься после каждого задания или только после неудачной передачи.

TIFF

Теговый формат файлов изображения (TIFF) — формат растрового изображения с переменным разрешением. Обычно TIFF описывает данные изображений, поступающие от сканера. Изображения в формате TIFF используют теги, то есть ключевые слова, определяющие характеристики содержащегося в файле изображения. Этот гибкий и независимый от платформы формат может использоваться для изображений, полученных при помощи различных приложений обработки изображений.

Картридж с тонером

Своеобразный контейнер с тонером, используемый в печатающих устройствах. Тонер — это порошок, который используется в лазерных принтерах и фотокопировальных устройствах. С его помощью формируется текст и изображения на материалах для печати. Тонер может плавиться под воздействием температуры и давления термофиксатора, за счет чего он прилипает к волокнам бумаги.

TWAIN

Промышленный стандарт для сканеров и программного обеспечения. При использовании TWAIN-совместимого сканера с TWAIN-совместимой программой сканирование может быть запущено из программы. TWAIN представляет собой программный интерфейс приложения записи изображений для операционных систем Microsoft Windows и Apple Mac.

Путь UNC

Универсальное соглашение об именовании (UNC) — стандартный метод доступа к сетевым ресурсам в Windows NT и других продуктах Microsoft. Формат пути UNC выглядит следующим образом:
`\\<имя_сервера>\<имя_ресурса>\<дополнительный_каталог>`

URL

Унифицированный указатель ресурса (URL) — глобальный адрес документов и ресурсов в сети Интернет. Первая часть адреса указывает на используемый протокол, вторая определяет IP-адрес домена, в котором находится ресурс.

USB

Универсальная последовательная шина (USB) — стандарт, разработанный компанией USB Implementers Forum, Inc., для соединения компьютеров и периферийных устройств. В отличие от параллельного порта, USB разработан для обеспечения одновременного подключения нескольких периферийных устройств к одному USB-порту компьютера.

Водяной знак

Водяной знак — это различимое изображение или узор, которое более четко видно на просвет. Водяные знаки впервые были использованы в Болонье, Италия, в 1282 году; они применялись производителями бумаги для идентификации своей продукции, а также на почтовых марках, банкнотах и других правительственных документах, чтобы воспрепятствовать подделкам.

WEP

Протокол шифрования в беспроводной связи (WEP) — протокол безопасности, описанный стандартом IEEE 802.11, который обеспечивает тот же уровень защиты, что и в проводных локальных сетях. Безопасность в WEP обеспечивается за счет шифрования передаваемых по радиосигналу данных от одной конечной точки к другой.

WIA

Архитектура записи изображений Windows (WIA) — архитектура записи изображений, первоначально введенная в Windows Me и Windows XP. Сканирование можно запустить из этих операционных систем при помощи WIA-совместимого сканера.

WPA

Защищенный доступ Wi-Fi (WPA) — класс систем защиты беспроводных (Wi-Fi) компьютерных сетей, созданный для усовершенствования функций обеспечения безопасности WEP.

WPA-PSK

WPA-PSK (общий ключ WPA) — специальный режим работы WPA, созданный для малого бизнеса и домашних пользователей. Общий ключ (пароль) указывается в беспроводной точке доступа (WAP) и в других портативных или настольных устройствах. В режиме WPA-PSK при каждом сеансе связи между беспроводным клиентом и соответствующей точкой доступа происходит генерация уникального ключа, что повышает безопасность соединения.

WPS

Защищенная настройка Wi-Fi (WPS) — стандарт для создания беспроводной домашней сети. Если точка беспроводного доступа поддерживает WPS, можно легко настроить беспроводное подключение к сети без компьютера.

XPS

Разработанный Microsoft формат XML Paper Specification (XPS) является спецификацией Page Description Language (PDL) и новым форматом, совмещающим преимущества переносимого и электронного документа. Это спецификация, основанная на XML, на новом способе печати и векторном, независимом от устройства формате документа.

Алфавитный указатель

A

AirPrint	221
AnyWeb Print	276

C

свойства	
свойства материалов для печати	116, 228

G

general settings	235
------------------	-----

L

Linux	
переустановка драйвера для подключения с помощью кабеля USB	149, 267
работа с программой SetIP	154, 268, 124, 148, 162, 314

M

Mac	
общие проблемы системы Mac	313, 147, 265
работа с программой SetIP	153, 123,

146,	161
------	-----

S

SyncThru Web Service	279
общая информация	279
samsung printer experience	288
service contact numbers	316

U

UNIX

печать	269
установка драйвера для подключения через сеть	163

Unix

системные требования	125
----------------------	-----

USBкабель

переустановка драйвера	147, 149
установка драйвера	28, 30, 146, 148

W

Windows

работа с программой SetIP	152, 208, 122,
28, 30, 156, 312	

Б

безопасная печать	57
-------------------	----

беспроводная

USBкабель	178, 181, 187
-----------	---------------

WPS

отключение	174
------------	-----

PINкод	175
--------	-----

настройка с помощью нажатия	
-----------------------------	--

кнопки	175
--------	-----

Режим инфраструктуры	169
----------------------	-----

режим Adhoc	169
-------------	-----

беспроводная сеть

сетевой кабель	207
----------------	-----

бумага	233
--------	-----

В

Важные обозначения

относящиеся к безопасности	14
----------------------------	----

ввод символов	249
---------------	-----

водяной знак

изменение	258
-----------	-----

создание	258
----------	-----

Алфавитный указатель

Г

гlossарий 322

Д

Драйвер PostScript

решение проблем 315

дополнительный лоток 67

заказ 67

доступ

инструменты управления 274

З

загрузка

бумаги в лоток 1 40, 43

специальный материал 45

замытие

рекомендации по предотвращению

замытия бумаги 90, 91

И

Информация

о безопасности 14

избранные настройки печати 54

использование справки 54, 266

К

Картридж

меры предосторожности 68, 69

хранение 68

карт с тонером

замена картриджа 72, 70

кнопки

WPS 26

печать экр 26

эко 26

КОМПОНЕНТЫ

заказ 67

установка 78

контейнер сбора тонера 76

Л

лоток

загрузка бумаги в многоцелевой лоток
или лоток ручной подачи 43, 67, 39, 50

регулировка ширины и длины 39

М

макет 231

материал для печати

выбор размера бумаги 50, 49, 46, 48,
116, 47

специальный материал 45

меню

о безопасности 230

управление заданиями печати 246,
239

многоцелевой лоток или лоток ручной
подачи

загрузка 43, 45

советы по использованию 43

Н

настройки по умолчанию

настройка лотков 50

настройки цвета 240

неполадки

некачественная печать 304, 299, 297,
298

нормативная информация 128

О

обзор меню 32

обзор устройства

вид сзади 24, 22

Алфавитный указатель

общие значки	13
описание индикаторов состояния	103
очистка	
внутри	85
ролик подачи	87, 84

П

Параллельный	
заказ	67
память	
обновление памяти	80
панель управления	25
параметры печати	
Linux	268
параметры устройства	78
печать	
Linux	267
Mac	265
mobileprint	217
UNIX	269
выбор устройства по умолчанию	252, 251, 263, 217
Mac	265, 252

Windows	52
Mac	266
специальные функции принтера	254
печать документа	
Linux	267
Mac	265
UNIX	269

печать из облачного сервиса google	223
печать наложения	
печать	260
создание	259, 260
печать нескольких страниц на одном листе	
Mac	265
подставка выходного лотка	51
проблема	
Неполадки операционной системы	312
программа SetIP	152, 208

Р

расходные материалы	
доступные материалы	65, 72, 230, 82, 69

С

Состояние принтера Samsung	286
Специальные функции	247
свойства	5
сети	
Конфигурация IPv6	166, 152, 169, 242, 208
установка драйвера	
Mac	161
UNIX	163
	126
сеть	
знакомство с сетевыми программами	151, 152, 153, 154
установка драйвера	
Linux	162
Windows	156
создание резервных копий данных	62
сообщение об ошибке	106
состояние	26
состояние принтера	
общая информация	286
структура меню	230

Алфавитный указатель

Т

технические характеристики	114
материал для печати	116

У

Управление	61
Устройство для работы с USBнакопителями	
печать	60
управление флэшнакопителем USB	61
условное обозначение	13
установка драйвера	
Unix	163
установка устройства	
поправка на высоту	248
утилита прямой печати	263

Ф

флэшнакопитель USB	
как управлять	61
резервное копирование	62
функции принтера	251
функций памяти жесткого диска	271

Ц

Цифровая клавиатура	26
---------------------	----

Ч

чистка устройства	84
-------------------	----

Э

экопечать	55
-----------	----