

SHARP®

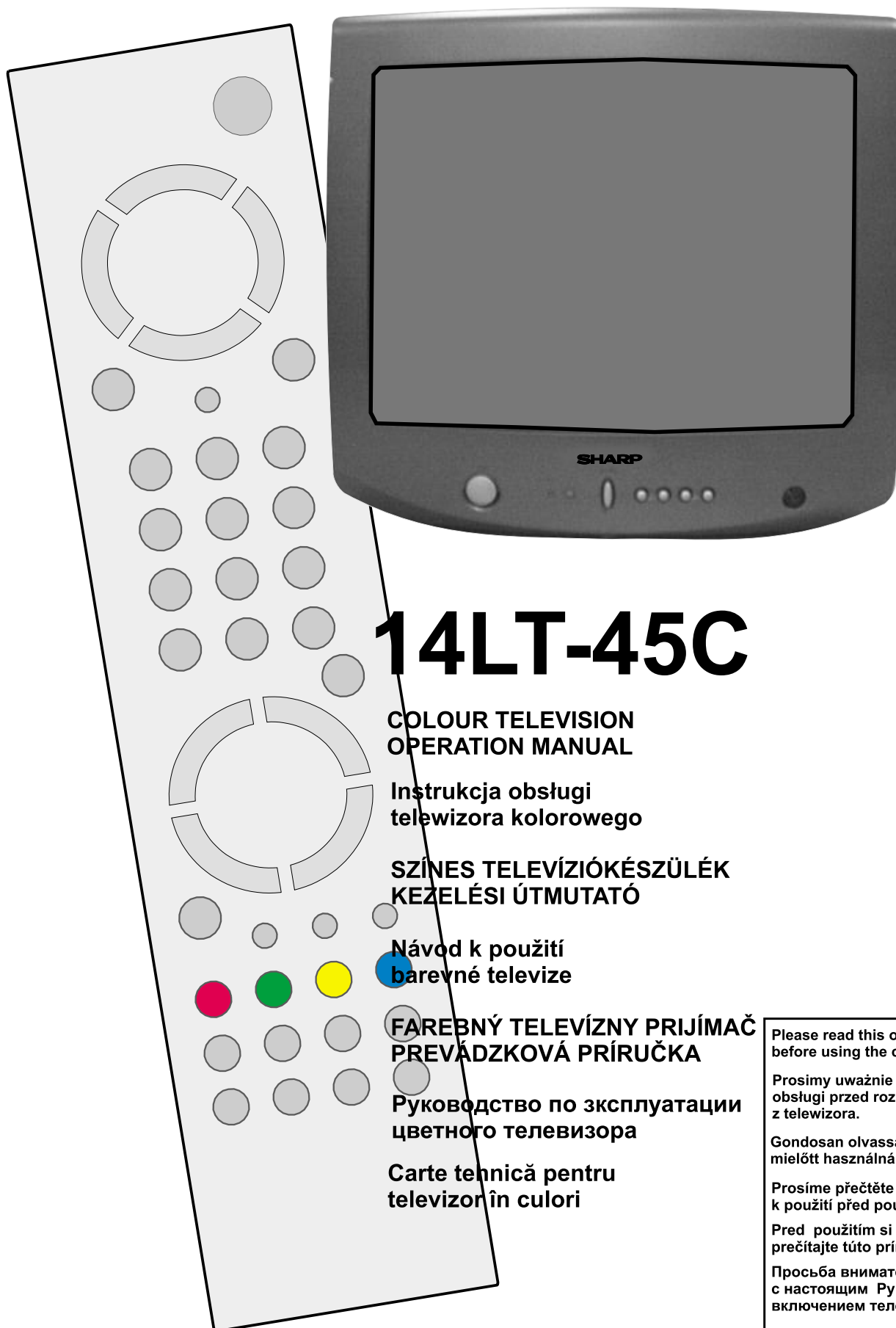

14LT-45C

**COLOUR TELEVISION
OPERATION MANUAL**

**Instrukcja obsługi
telewizora kolorowego**

**SZÍNES TELEVÍZIÓKÉSZÜLÉK
KEZELÉSI ÚTMUTATÓ**

**Návod k použití
barevné televize**

**FAREBNÝ TELEVÍZNY PRIJÍMAČ
PREVÁDKOVÁ PRÍRUČKA**

**Руководство по эксплуатации
цветного телевизора**

**Carte tehnică pentru
televizor în culori**

Please read this operation manual carefully before using the colour television.

Prosimy uważnie przeczytać ten podręcznik obsługi przed rozpoczęciem korzystania z telewizora.

Gondosan olvassa el a Használati útmutatót, mielőtt használná a színes televíziót.

Prosíme přečtete si pozorně tento návod k použití před použitím barevné televize.

Pred použitím si pozorne prečítajte túto príručku.

Просьба внимательно ознакомиться с настоящим Руководством перед включением телевизора .

Consultati acest manual înainte de a utiliza televizorul color.

Содержание

Меры предосторожности	122-123	Выбор страницы телетекста	135
Поставляемые принадлежности	124	Выбор страницы указателя	135
Кнопки пульта дистанционного управления	125	Выбор телетекста из телепрограммы	135
Кнопки панели управления	126	Поиск страницы во время просмотра телепрограммы	135
Подсоединение наружной антенны	126	Выбор текста двойной высоты	135
Подготовка	127	Просмотр "скрытой" информации	135
Функции	127	Остановка автоматической смены страниц	135
Прежде чем включить телевизор	127	Выбор подраздела страницы	135
Подключение к источнику электропитания	127	Выход из телетекста	135
Подсоединение наружной антенны	127	Отображение времени	135
Как подсоединять внешнее оборудование	127	Подсоединение внешнего оборудования	136
Установка батареек в пульт дистанционного управления	127	Через евроразъем	136
Включение/выключение телевизора	127	Режим RGB	136
Включение телевизора	127	Через гнездо ANT (антенна)	136
Выключение телевизора	128	Декодер	136
Начальные настройки	128	Телевизор и видеомаягнитофон (VM)	136
Работа с кнопками на телевизоре	128	Воспроизведение в стандарте NTSC	136
Работа с пультом дистанционного управления	128	Поиск и сохранение тестового сигнала видеомаягнитофона	136
Система меню	129	Подсоединение декодера к видеомаягнитофону	136
Меню Звук	129	Подсоединение головных телефонов	136
Меню Изображение	129	Подсоединение внешнего оборудования	137
Меню Свойства	131	Типичные подсоединения	138
Меню Установка	131	Типичные подсоединения (продолжение) ..	139
Меню Программирование	132	Типичные подсоединения (продолжение) ..	140
Другие функции	133	Типичные подсоединения (продолжение) ..	141
Состояние телевизора	133	Типичные подсоединения (продолжение) ..	142
Возврат к предыдущим установкам (⌂)	133	21-контактный евроразъем и 21-контактный разъем аудио/видео	143
Двузначный номер (- / - -)	133	Устранение неисправностей	144
Режим изображения	133	Технические характеристики	145
Индикатор последней минуты перед автоотключением	134		
Отключение звука	134		
Отсутствие сигнала	134		
Синий фон при отсутствии сигнала	134		
Шкала громкости	134		
Режимы AV	134		
Телетекст	135		
Работа с телетекстом	135		

Меры предосторожности

Это оборудование отвечает требованиям Директив 89/336/ЕЕС, 92/31/ЕЕС и 73/23/ЕЕС в соответствии с поправкой 93/68/ЕЕС.

Этот телевизионный приемник следует подключать только к сетевой розетке переменного тока **220-240 В, 50 Гц**. Убедитесь в том, что выбранное напряжение соответствует указанному.

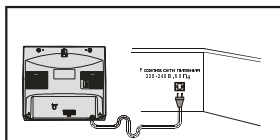

Во избежание возгорания или поражения электрическим током не используйте телевизор в очень влажных местах.



Не допускайте попадания на аппарат прямых солнечных лучей и не устанавливайте его рядом с источниками тепла, поскольку высокие температуры могут повредить корпус, ЭЛТ или другие электронные компоненты.



Не закрывайте вентиляционные прорези газетами, скатертями, шторами и т.п.

Не закрывайте вентиляционные отверстия на задней панели телевизора - это может вызвать возгорание и другие серьезные проблемы. Оставьте свободное место рядом с телевизором для обеспечения хорошей вентиляции.

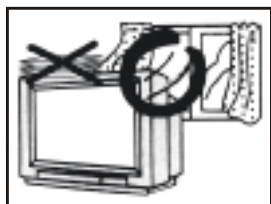

Для обеспечения надлежащей вентиляции телевизора необходимо не менее 10 см свободного места вокруг него.

Не устанавливайте телевизор в ограниченном пространстве (например, в книжной полке или во встроенном шкафу).

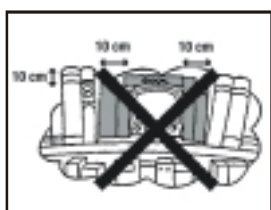

Телевизионное оборудование и комбинированную стойку следует передвигать с осторожностью. При резких остановках, толчках или при перемещении по неровной поверхности оборудование и комбинированная стойка могут опрокинуться.



Во избежание поражения электрическим током не сгибайте и не перекручивайте сетевой шнур и не ставьте на него тяжелые предметы. Не ставьте телевизор на сетевой шнур. При повреждении сетевого шнура немедленно вытащите его из розетки и обратитесь в к вашему дилеру.



Не ставьте телевизор и телевизионное оборудование на неустойчивые тележки, стойки или столы. Падение может вызвать серьезные повреждения телевизора. Кроме того, травму может получить ребенок или взрослый.

Используйте только тележки и стойки, рекомендованные изготовителем или поставляемые с телевизором.



Ни в коем случае не снимайте заднюю панель корпуса, так как телевизор находится под высоким напряжением.

Обратитесь в сервис-центр.

При замене деталей телевизора убедитесь в том, что телемастер устанавливает детали, рекомендованные изготовителем или имеющие аналогичные технические характеристики. Установка несоответствующих деталей может привести к возгоранию, поражению электрическим током и т.д.



Если телевизор начинает издавать необычные звуки или появляется дым и странный запах, немедленно вытащите сетевой шнур из стенной сетевой розетки, а затем обратитесь в сервис-центр.

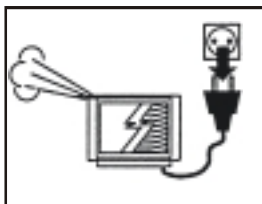

Во время грозы отключайте телевизор от сети электропитания и отсоединяйте кабели антенны.

Даже если телевизор выключен, он может быть поврежден электрическим разрядом через электропроводку и/или кабель антенны.

Уходя из дома, не оставляйте телевизор работающим или в режиме ожидания.

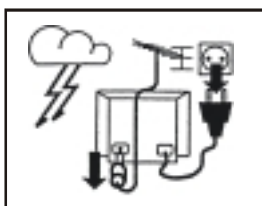

Во избежание поражения электрическим током или возгорания не допускайте попадания на телевизор водяных брызг, не вставляйте в телевизор никакие предметы, старайтесь не пролить внутрь никакие жидкости .

Во избежание возгорания ни в коем случае не ставьте на телевизор или рядом с ним свечи и другие осветители с открытым пламенем.

Если в телевизор попал какой-то предмет или жидкость, отсоедините телевизор от сетевой розетки и обратитесь в сервис-центр.

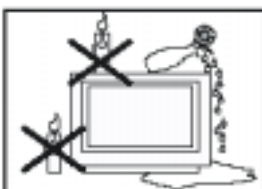

Если телевизор монтируется на стене или полке, следуйте инструкциям изготовителя и используйте монтажный комплект, рекомендованный изготовителем.

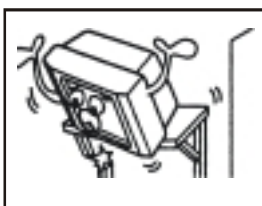

Ставьте телевизор на ровную стойку, стол или другую поверхность, размеры которой превосходят размеры основания телевизора.

Установка телевизора на неровную стойку, стол или другую поверхность, размеры которой меньше основания телевизора, могут привести к деформации корпуса. Ничего не кладите и не вставляйте между основанием телевизора и поверхностью стойки, стола и т.д.



На кинескоп телевизора нанесено специальное покрытие. Не стучите по лицевой поверхности кинескопа, не трите ее острыми или твердыми предметами, так как этим можно повредить покрытие.

Во избежание повреждения поверхности экрана телевизора удаляйте отпечатки пальцев только мягкой тканью, смоченной стеклоочистителем. Не пользуйтесь абразивными очистителями.

Не пользуйтесь растворителями, бензином или другими сильными химическими очистителями.



Внимание!

Любые изменения вопреки инструкциям, а в особенности любые изменения в цепях высокого напряжения или замена кинескопа могут привести к увеличению рентгеновского излучения. Любой телевизор, модифицированный подобным образом, не соответствует лицензии и не должен использоваться.

Инструкции по ликвидации отходов:

Упаковка и упаковочные материалы перерабатываемые и подлежат обязательной переработке. Упаковочные материалы (например, пластиковые пакеты) должны храниться в недоступном для детей месте. Батареи, в том числе и не содержащие металла, не следует выбрасывать с бытовыми отходами. Ликвидируйте использованные батареи, следуя правилам охраны окружающей среды.

Выясните правовые нормы, применяемые в вашей стране.

ОСТОРОЖНО : В целях защиты окружающей среды и соблюдения безопасности не рекомендуется оставлять телевизор в режиме ожидания, когда он не используется. Выключайте его с помощью сетевого выключателя. Если вы предполагаете долгое время отсутствовать дома, имеет смысл отключить телевизор от сетевой розетки.

Поставляемые принадлежности

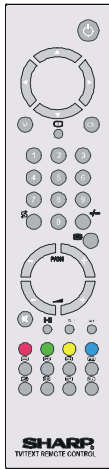

Пульт дистанционного управления

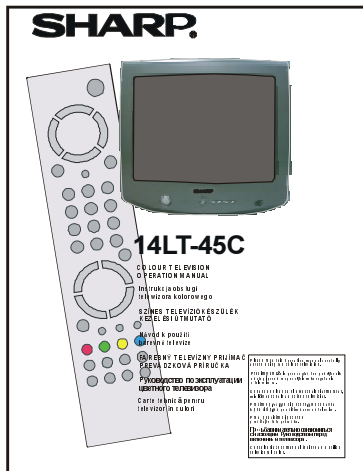

Руководство по эксплуатации

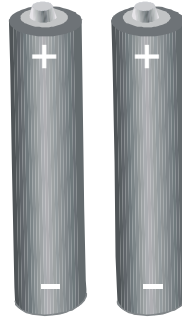

Сухие батареи,
тип R03 AAA

Бережно относитесь к окружающей среде!
Использованные батареи следует выбрасывать в специально отведенные для этого контейнеры.

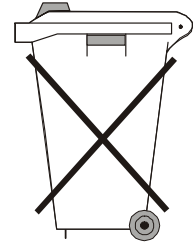

Кнопки пульта дистанционного управления

- ① = Режим ожидания
- ② = Курсор вверх
- ③ = Курсор вправо
- ④ = ОК
- ⑤ = Информация (Меню Программа)
- ⑥ **0 - 9** = Прямой выбор программ
- ⑦ **-/--** = Двухзначный номер
- ⑧ = Кнопка широкоэкранный режим
- ⑨ **P/CH+** = Программа +
- ⑩ = Громкость +
- ⑪ = ТВ / Выход из меню
- ⑫ = Кнопка EXT (SCART, RGB)
- ⑬ **Желтая** = Меню Свойства
- ⑭ **Синяя** = Меню Установка
- ⑮ = Удержание
- ⑯ = Обновление
- ⑰ = Страница указателя
- ⑱ = Открытие
- ⑲ = Расширение
- ⑳ = Микширование
- ㉑ = Телетекст
- ㉒ = Время
- ㉓ **Красная** = Меню Звук
- ㉔ **Зеленая** = Меню Изображение
- ㉕ = Тишина
- ㉖ **I-II** = Нет функции
- ㉗ = - Громкость
- ㉘ **- P/CH** = -Программа
- ㉙ = Кнопка возврата к начальным установкам
- ㉚ **M** = Меню
- ㉛ = Курсор вниз
- ㉜ = Курсор влево

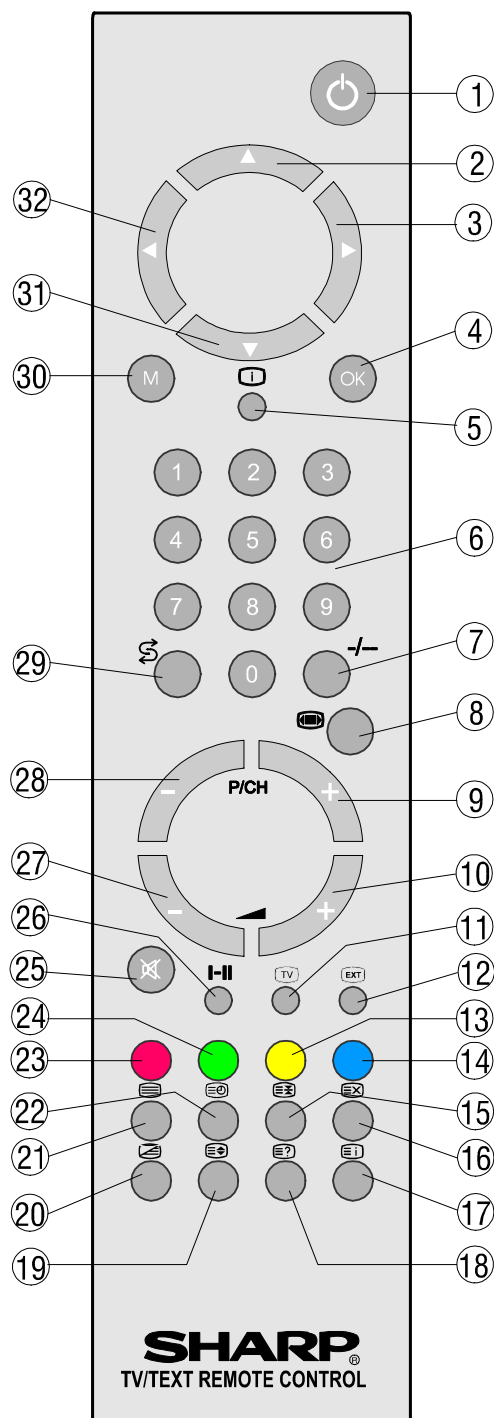

ОСТОРОЖНО
ОПАСНОСТЬ ПОРАЖЕНИЯ ЭЛЕКТРОТОКОМ



Изображение молнии со стрелой внутри равностороннего треугольника предупреждает о наличии в корпусе телевизора неизолированных цепей, находящихся под опасным напряжением, что повышает риск поражения электрическим током.

Знак восклицания внутри равностороннего треугольника предупреждает о наличии важных инструкций по эксплуатации и обслуживанию в буклете, поставляемом с устройством.

Кнопки панели управления

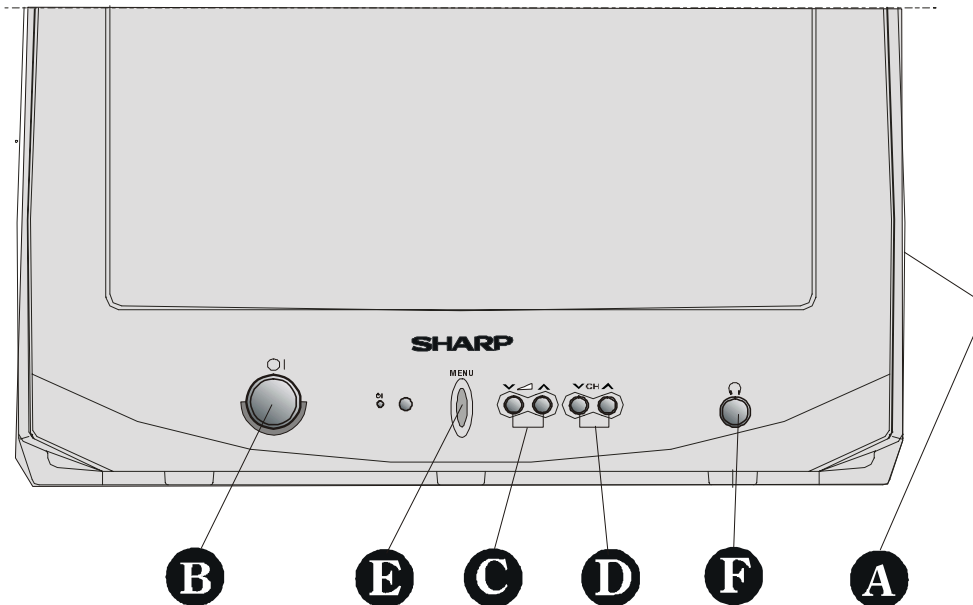

- A** Громкоговоритель
- B** = Включение/выключение электропитания
- C** = Громкость -/+
- D** = Программа -/+
- E** MENU = Меню
- F** = Головные телефоны 3,6 мм Ш

Подсоединение наружной антенны

Подключение внешней антенны

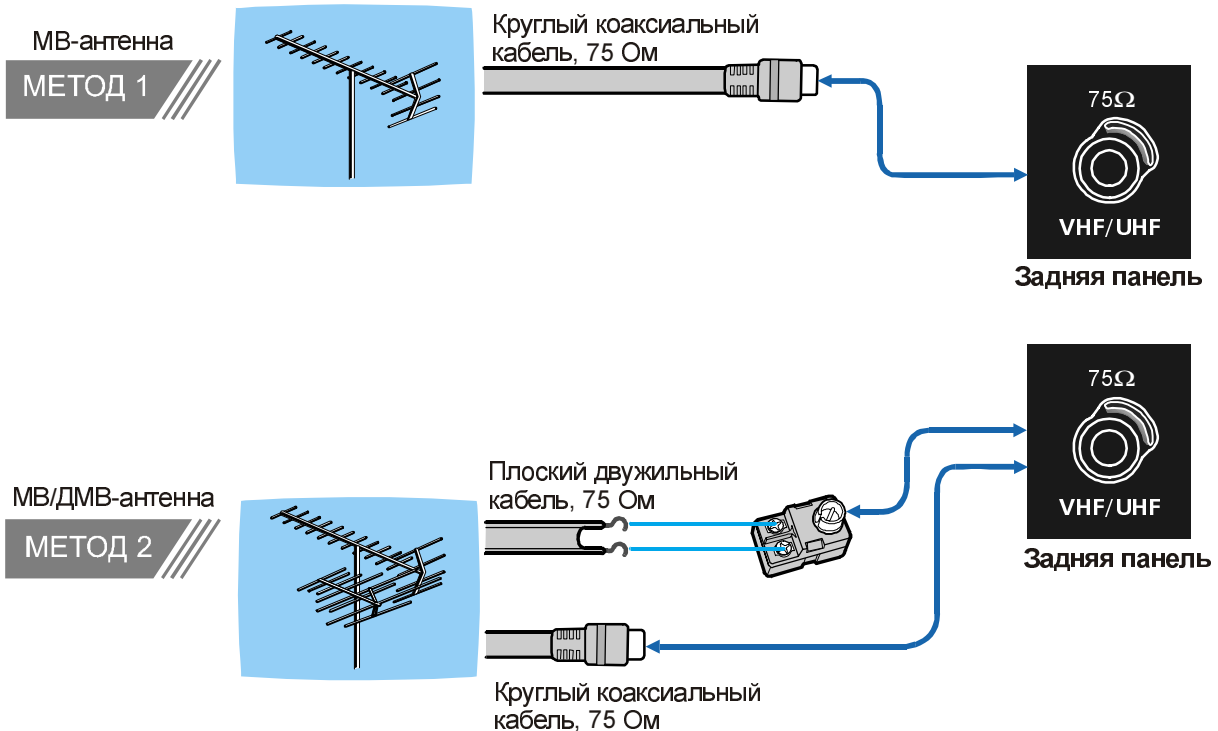

Подготовка

Поставьте телевизор на устойчивую поверхность.

Для обеспечения вентиляции оставьте не менее 10 см свободного места вокруг телевизора. Во избежание повреждения телевизора и возникновения опасных ситуаций не кладите на него никакие предметы.

“Используйте это устройство в тропическом и умеренном климате.”

Функции

- Цветной телевизор с пультом дистанционного управления.
- 100 UHF / VHF / Предварительные установки каналов кабельного телевидения.
- Совместимо с каналами кабельного телевидения.
- Управление функциями с помощью меню.
- Одно гнездо евроразъема.
- Моно
- 1 Страничный простой телетекст.
- Возможность подсоединения головных телефонов.
- Прямой выбор каналов.
- Настройка APS (Система автоматического программирования).
- Возможность именованя программ.
- Настройка автоматического поиска.
- Таймер автоотключения.
- Блокировка от детей.
- Автоматическое отключение звука при отсутствии видеосигналов.
- Автоматическое отключение через пять минут при отсутствии сигнала.
- WSS (декодирование широкоэкранный сигнала).
- Воспроизведение в стандарте NTSC.

Прежде чем включить телевизор

Подключение к источнику электропитания

Важная информация Телевизор предназначен для работы от сети переменного тока **220-240 В, 50 Гц**.

- После распаковки телевизора, прежде чем подключать его к сети электропитания, подождите, пока он не нагреется (остынет) до комнатной температуры, прежде чем подключать его к сети электропитания.

Подсоединение наружной антенны

- Подсоедините штекер наружной антенны к входному гнезду антенны, расположенному на задней панели телевизора.

Как подсоединять внешнее оборудование

См. раздел “Подсоединение внешнего оборудования” на стр. 137.

- См. также руководства по эксплуатации, поставляемые с внешними устройствами.

Установка батареек в пульт дистанционного управления

Перед первым включением телевизора установите поставляемые батарейки с сухими элементами в пульт дистанционного управления.

1. Ногтем большого пальца оттяните защелку в направлении, указанном стрелкой, и снимите крышку отсека батареек.

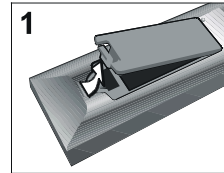

2. Вставьте две батарейки 1,5 В (типа **R03 AAA**). Вставляйте батарейки так, чтобы их контакты **+/-** совпадали с метками **+/-** внутри отсека.

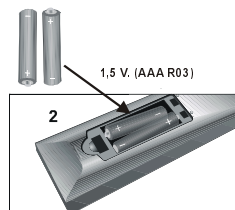

3. Установите на место крышку отсека батареек.

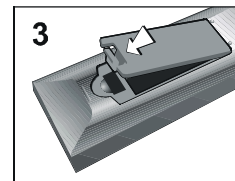

Примечания

- Удаляйте батарейки, если они разрядились, или если устройство не использовалось долгое время.
- Не устанавливайте одновременно старые и новые батарейки.
- Неверная установка батареек может привести к повреждению пульта дистанционного управления.

Включение/выключение телевизора

Телевизором можно управлять как с помощью пульта дистанционного управления, так и кнопками на телевизоре.

Включение телевизора

Телевизор можно включить за две операции.

- 1- Нажмите кнопку включения питания, расположенную на передней панели телевизора. Телевизор переключается в режим ожидания, и зажигается **КРАСНЫЙ ИНДИКАТОР**, расположенный в нижней части телевизора

- 2- Чтобы включить телевизор, из режима ожидания:

нажмите цифровую кнопку на пульте дистанционного управления, чтобы выбрать номер программы;

или

Нажмите кнопку включения питания и кнопки “**v CH**” или “**CH▲**” на телевизоре или кнопки “**-P/CH**” или “**P/CH+**” на пульте дистанционного управления. Телевизор включается, и **КРАСНЫЙ** индикатор изменяет свой цвет на **ЗЕЛЕНый**.

Выключение телевизора

- Нажмите кнопку режима ожидания на пульте дистанционного управления для переключения телевизора в режим ожидания. **ЗЕЛЕНый индикатор** изменяет свой цвет на **КРАСНЫЙ**

или

Нажмите кнопку включения питания, расположенную на передней панели телевизора.

Начальные настройки

При первом включении телевизора появляется сообщение **“ПРОВЕРТЕ АНТЕННЫЙ КАБЕЛЬ СИСТЕМА АВТОМАТ. НАСТРОЙКИ”**

Примечание Если видеомагнитофон подсоединен к телевизору через вход антенны (гнездо ANT), для автоматической настройки канала видеомагнитофона необходимо установить видеомагнитофон в режим воспроизведения до запуска APS.

Чтобы отменить запуск APS, нажмите кнопку **“TV”**.

1- Выберите пункт **ЯЗЫК** кнопкой **“Δ”** или **“∇”** и нажмите кнопку **“◀”** или **“▶”** для выбора меню языка.

2- Выберите **СТРАНА** кнопкой **“Δ”** или **“∇”** и нажимайте кнопку **“◀”** или **“▶”** для выбора страны.

? : ДРУГАЯ	NL : НЕДЕРЛАНДЫ
D : ГЕРМАНИЯ	P : ПОРТУГАЛИЯ
A : АВСТРИЯ	E : ИСПАНИЯ
CH : ШВЕЙЦАРИЯ	TR : ТУРЦИЯ
I : ИТАЛИЯ	EIR : ИРЛАНДИЯ
F : ФРАНЦИЯ	L : LUXEMBOURG
B : БЕЛЬГИЯ	CZ : CZECH REPUBLIC
DK : ДАНИЯ	PL : POLAND
S : ШВЕЦИЯ	H : HUNGARY
N : НОРВЕГИЯ	BG : BULGARIA
SF : ФИНЛЯНДИЯ	GR : GREECE
UK : ВЕЛИКОБРИТАНИЯ	HRV : CROATIA/HRVATSKA

3- Нажмите кнопку **“Δ”** или **“∇”** для выбора пункта **“СТАНДАРТ”**. Это влияет на процесс сортировки в APS.

4- Выберите **НАЧАЛО** кнопкой **“Δ”** или **“∇”**, затем нажмите кнопку **“▶”**, чтобы запустить **A.P.S.**

A.P.S., (Система автоматического программирования) автоматически назначает принимаемым каналам номера телепрограмм. При выполнении **A.P.S.** появляется сообщение **“A.P.S. ЗАПУЩЕНА”**. По окончании работы **A.P.S.** появляется меню **“ПРОГРАММИРОВАНИЕ”**.

Чтобы отменить APS во время выполнения, нажмите кнопку **“◀”** или **“▶”**.

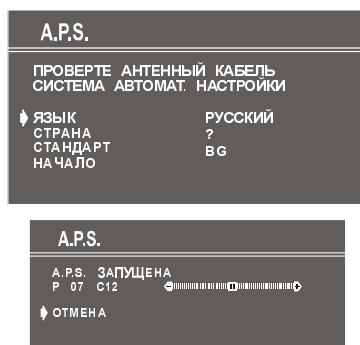

По окончании работы APS на экране появляется список программ. В списке программ вы видите номера программ и присвоенные им названия.

ПРОГРАММИРОВАНИЕ		
01 C-12	11	21
02 C-23	12	22
03 C-45	13	23
04 C-47	14	24
05 C-50	15	25
06 C-55	16	26
07	17	27
08	18	28
09	19	29
10	20	30

■ НАЗВАНИЕ	■ УДАЛЕНИЕ
■ ВСТАВКА	■ АВТОСОХРАНЕ.

Если вас не устраивает размещение и/или названия программ, их можно изменить в меню **“ПРОГРАММИРОВАНИЕ (меню Программирование)”** на стр. 132.)

Работа с кнопками на телевизоре

Настраивать громкость и выбирать программы можно кнопками на передней панели.

Настройка громкости

- Нажмите кнопку **“v ▲”**, чтобы уменьшить громкость, или кнопку **“▲ v”**, чтобы увеличить ее. При этом в середине нижней экрана экрана появляется шкала уровня громкости (ползунок).

Выбор программы

- Нажмите кнопку **“CH▲”**, чтобы выбрать следующую программу, или кнопку **“v CH”**, чтобы выбрать предыдущую.

Вход в главное меню

- Нажмите кнопку **“MENU”** (МЕНЮ), чтобы войти в главное меню. В главном меню выбирайте подменю, нажимая кнопку **“v CH”** или **“CH▲”** и входите в подменю, нажимая кнопку **“v ▲”** или **“▲ v”**. Подробнее об использовании меню см. в разделе “Система меню”.

Работа с пультом дистанционного управления

С помощью пульта дистанционного управления можно управлять всеми функциями вашей модели телевизора. Функции будут описаны в соответствии с системой меню вашего телевизора.

Функции, которые можно использовать помимо системы меню, описаны ниже.

Настройка громкости

Нажимайте кнопку **“▲ +”**, чтобы увеличить громкость. Нажимайте кнопку **“- ▼”**, чтобы уменьшить громкость.

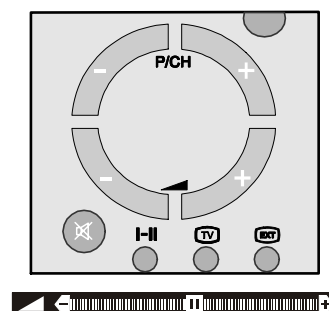

Выбор программ (предыдущая или следующая программа)

- Нажмите кнопку “-P/CH”, чтобы выбрать предыдущую программу.
- Нажмите кнопку “P/CH+”, чтобы выбрать следующую программу.

Выбор программ (прямой доступ)

Нажмите цифровую кнопку на пульте дистанционного управления, чтобы выбрать программы от “0” до “9”. Телевизор переключается на выбранную программу.

- Чтобы выбрать двузначный номер, нажмите кнопку “- / -”. Нажмите первую, а затем вторую цифру для программы, которую вы хотите просматривать.

Система меню

Ваш телевизор оборудован системой меню. Отобразите “MENU” (главное меню) и войдите в одно из пяти следующих меню: **ЗВУК**, **ИЗОБРАЖЕНИЕ**, **СВОЙСТВА**, **УСТАНОВКА** и **ПРОГРАММИРОВАНИЕ**.

Нажмите кнопку “M”. В центре экрана появляется главное меню.

Любой выбранный пункт в этой системе меню обозначается **ГОЛУБЫМИ** символами и стрелкой слева от пункта.

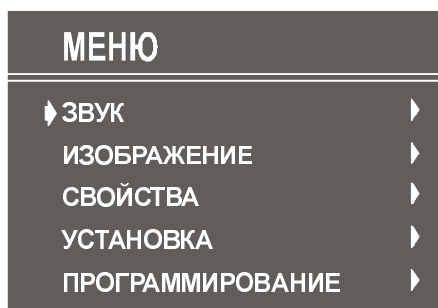

Чтобы выбрать подменю, нажмите кнопку “Δ” или “▽”, затем нажмите кнопку “◀” или “▶”. Любой пункт меню также можно выбрать цветной кнопкой и кнопкой “i” на пульте дистанционного управления.

- Чтобы выйти из меню, нажмите кнопку “TV”.
- Чтобы перейти к предыдущему меню, нажмите кнопку “M”.

ГЛАВНОЕ МЕНЮ

Ниже описана система меню.

Для быстрого входа в меню нажмите:

Кнопку “M”,	Главное меню.
Красную Кнопку	Меню Звук.
Зеленую Кнопку	Меню Изображение.
Желтую Кнопку	Меню Свойства.
Синюю Кнопку	Меню Установка.
Кнопку “i”	Меню Программирование.

Кнопка меню выполняет следующие функции: открывает или закрывает “ГЛАВНОЕ МЕНЮ” и закрывает подменю, а затем открывает меню верхнего уровня.

Меню Звук

Изменение настроек звука

- Войдите в меню Звук напрямую, нажав красную кнопку, или
- В главном меню Звук будет первым выбранным пунктом. В главном меню выберите **ЗВУК** кнопкой “Δ” или “▽”, а затем войдите в меню звука, нажав кнопку “◀” или “▶”.

Настройка Громкость

При входе в главное меню звук будет первым выбранным пунктом.

- Нажимайте кнопку “▶”, чтобы увеличить громкость.
- Нажимайте кнопку “◀”, чтобы уменьшить громкость.

Настройки громкости можно изменить и напрямую, нажимая кнопку “▲ +” (для увеличения громкости) или кнопку “-▲” (для уменьшения громкости).

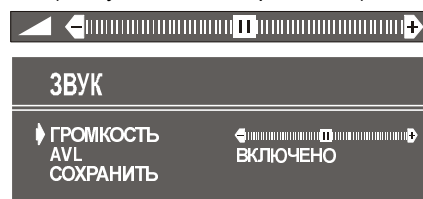

Настройка AVL

Функция автоматического ограничения громкости (AVL) позволяет нормализовать звук и установить фиксированный уровень громкости для программ с различными уровнями звучания. Чтобы включено или отключено эту функцию, нажмите кнопку “◀” или “▶”.

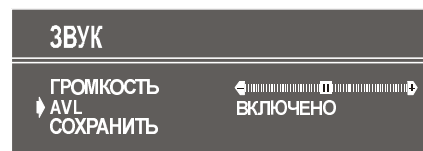

Сохранение настроек

- Нажмите кнопку “◀” или “▶” в пункте “СОХРАНИТЬ”, чтобы сохранить настройки меню Звук.

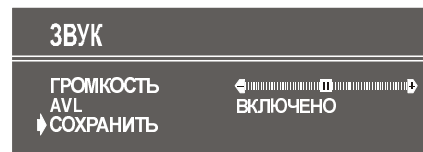

Меню Изображение

- Чтобы войти в меню Изображение напрямую, нажмите “ЗЕЛЕНУЮ” кнопку или
- Нажмите кнопку “M”. Вы входите в главное меню. В главном меню выберите “ИЗОБРАЖЕНИЕ” кнопкой “Δ” или “▽”, а затем войдите в меню Изображение, нажав кнопку “◀” или “▶”.

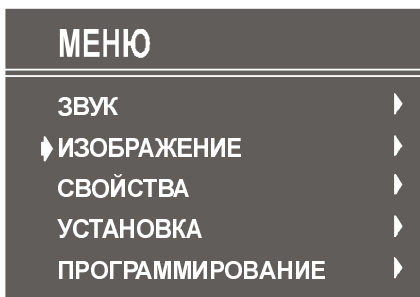

Настройка Яркость

- В главном меню пункт Яркость будет первым выбранным пунктом.
- Нажимайте кнопку "▷", чтобы увеличить яркость.
- Нажимайте кнопку "◁", чтобы уменьшить яркость.

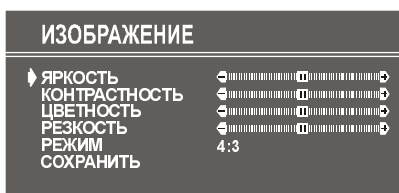

Настройка Контрастность

- Используйте кнопку "△" или "▽" для выбора пункта Контрастность.
- Нажимайте кнопку "▷", чтобы увеличить уровень контрастность.
- Нажимайте кнопку "◁", чтобы уменьшить уровень контрастность.

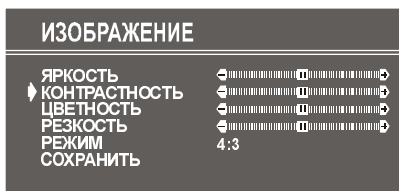

Настройка Цветность

- Используйте кнопку "△" или "▽" для выбора пункта Цветность.
- Нажимайте кнопку "▷", чтобы увеличить уровень цветность.
- Нажимайте кнопку "◁", чтобы уменьшить уровень цветность.

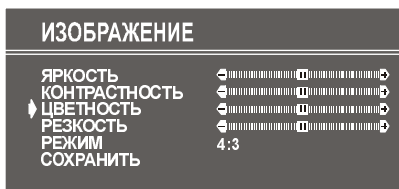

Настройка Резкость

- Нажимайте кнопку "△" или "▽", чтобы выбрать пункт резкость.
- Нажимайте кнопку "▷", чтобы увеличить пиковый резкость.

- Нажимайте кнопку "◁", чтобы уменьшить пиковый резкость.



Настройка Оттенки

Этот пункт появляется в режиме AV только при подаче и воспроизведении видеосигнала NTSC. В противном случае пункт ОТТЕНОК в меню Изображение не появляется.

- Используйте кнопку "△" или "▽", чтобы выбрать пункт Оттенки.
- Нажимайте кнопку "▷", чтобы увеличить уровень оттенка.
- Нажимайте кнопку "◁", чтобы уменьшить уровень оттенка.

Центральное положение обозначено двумя стрелками, направленными в противоположные стороны.

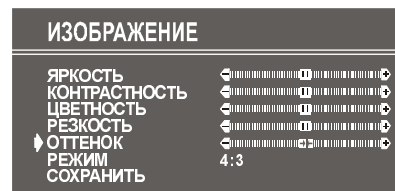

Режим

Этот пункт меню используется для изменения соотношения сторон изображения.

Нажав кнопку "◁" или "▷", можно выбрать одно из трех значений. Это "4:3", "16:9" и "AUTO" (АВТО).

- **4:3** Это значение задает соотношение сторон изображения 4:3.
- **16:9** Это значение задает соотношение сторон изображения 16:9.
- **AUTO (АВТО)** Телевизор изменяет режим изображения автоматически в соответствии с режимом трансляции выбранного канала. Например, ваш телевизор работает в режиме 4:3, но трансляция на этом канале ведется в режиме 16:9. Если вы выберете режим AUTO (АВТО), телевизор будет автоматически переключаться в режим 16:9. Если телевизор находится в режиме 4:3, и соотношение сторон изображения - также 4:3, то при выборе режима AUTO(АВТО) изображение никак не изменится.

Функция WSS используется только в режимах TV. Для выбора режима изображения в режимах AV1 используется сигнал на контакте 8 (разъема Scart). В режимах RGB режим изображения может быть 4:3 или 16:9 (автоматический режим недоступен).

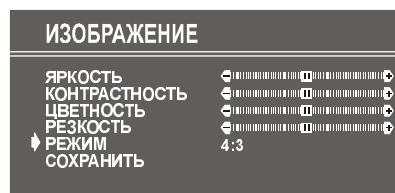

Примечание

Если находясь в меню Изображение, вы нажмете кнопку (S) (возврат к предыдущим установкам) все настройки переключаются на значения, установленные изготовителем.

Сохранение настроек

- Нажмите кнопку “<” или “>” в пункте “СОХРАНИТЬ”, чтобы сохранить настройки меню Изображение.

Сохраненная настройка режима Изображение будет действительна для текущей программы. Однако другие сохраненные значения в режиме Изображение будут действительны для всех программ.

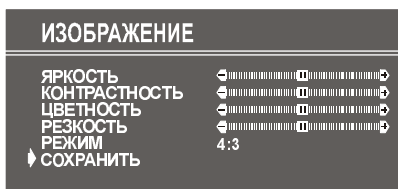

Меню Свойства

- Чтобы войти в меню Свойства напрямую, нажмите “ЖЕЛТУЮ” кнопку или
- Нажмите кнопку “M”. Вы входите в главное меню. В главном меню выберите пункт **СВОЙСТВА**, нажав кнопку “Δ” или “∇”. Затем войдите в меню Свойства, нажав кнопку “<” или “>”.



Таймер на отключен

При входе в главное меню Свойства пункт **ТАЙМЕР НА ОТКЛЮЧЕН** будет первым выбранным пунктом. Нажимайте кнопку “<” или “>”, чтобы выбрать значения **ОТКЛЮЧЕНО, 0:15:00, 0:30:00, 0:45:00, 1:00:00, 1:15:00, 1:30:00, 1:45:00** и **2:00:00**.

Выбранное значение появляется в правом верхнем углу экрана. Если таймер автоотключения активен, он отображается вместе с состоянием телевизора и исчезает вместе с ним через 3 секунды.

0:15:00



Когда до отключения остается одна минута, таймер автоматически появляется в левом верхнем углу экрана и остается там до окончания отсчета. Затем телевизор автоматически переключается в режим ожидания.

Защита от детей

Вы можете использовать эту функцию, чтобы запретить включать телевизор, переключать программы, изменять настройки и т.п. без пульта дистанционного управления.

Функцию **ЗАЩИТА ОТ ДЕТЕЙ** можно установить кнопкой “<” или “>” в значение **ВКЛЮЧЕНО** или **ОТКЛЮЧЕНО**. Если выбрано значение **ОТКЛЮЧЕНО**, в работе телевизора ничего не изменится. Если выбрано значение **ВКЛЮЧЕНО**, телевизором можно управлять только с помощью пульта дистанционного управления. В этом случае кнопки передней панели (кроме кнопки включено/отключено питания) не действуют.



Выбор языка меню

Язык меню можно выбрать, нажимая кнопку “<” или “>” в пункте **ЯЗЫК**.



Сохранение настроек

В меню Свойства все настройки сохраняются автоматически.

Меню Установка

- Чтобы войти в меню Установка напрямую, нажмите “СИНЮЮ” кнопку или
- Нажмите кнопку “M”. Вы входите в главное меню. В главном меню выберите пункт “УСТАНОВКА”, нажав кнопку “Δ” или “∇”. Затем войдите в меню Установка, нажав кнопку “<” или “>”.



Выбор Программа

Чтобы выбрать номер программа можно нажать кнопку “<” или “>”, цифровые кнопки, или нажав кнопку двузначного номера, а затем цифровые кнопки.

Выбор Диапазон

Можно выбрать **ДИАПАЗОН VHF1, VHF3** или **UHF** кнопкой “<” или “>”.

Выбор Частота

Значение частота составляет:

- 044 - 890 Мгц для диапазонов VHF1 - VHF3 - UHF.

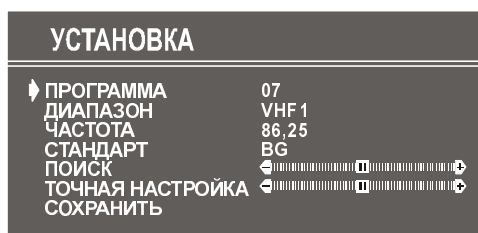

Значение ЧАСТОТА можно изменять кнопкой “◀” или “▶”, цифровыми кнопками, или нажав кнопку двузначного номера, а затем цифровые кнопки.

Десятичное значение частоты нельзя изменять цифровыми кнопками, а только кнопкой “◀” или “▶”. Значение может быть “00”, “25”, “50” и “75”. Кроме того, десятичное значение можно изменить с помощью функции Точная настройка.

Выбор Стандарт

С помощью кнопки “◀” или “▶” в пункте **СТАНДАРТ** можно установить стандарт **B/G, D/K, L/L’**.

Выбор Поиск

Чтобы начать поиск, нажмите кнопку “▶” для поиска вперед или кнопку “◀” для поиска назад. Во время поиска пункт **ПОИСК** мигает вплоть до окончания поиска или нахождения сигнала. Во время поиска полупрозрачный фон меню становится “СИНИМ”. Чтобы прервать поиск, кнопку “◀” или “▶” следует нажать еще раз.

Выбор Точной настройки

Используйте функцию точной настройки (после грубой настройки), если качество изображения вас не устраивает.

Нажимайте кнопку “◀” или “▶” в пункте **ТОЧНАЯ НАСТРОЙКА** до получения наилучшего изображения на экране.

Сохранение настроек

Нажмите кнопку “◀” или “▶” в пункте **СОХРАНИТЬ**, чтобы сохранить настройки меню Установка.

Меню Программирование

- Чтобы войти в меню Программа напрямую, нажмите кнопку “i” или
- Нажмите кнопку “M”. Вы входите в главное меню. В главном меню выберите пункт “ПРОГРАММИРОВАНИЕ”, нажав кнопку “Δ” или “∇”. Затем войдите в меню Программирование, нажав кнопку “◀” или “▶”.



Перемещая курсор в четырех направлениях, можно выбрать 30 программ на одной странице. Прокручивая страницы вверх и вниз кнопками навигации, можно выбрать все программы в режиме TV (кроме режима AV). В меню кнопки “Δ” и “∇” действуют как “перемещение вверх” и “перемещение вниз”.

При перемещении курсора программы выбираются автоматически. Выбранные программы отображаются “ГОЛУБЫМИ” символами. Программы можно также выбирать цифровыми кнопками или кнопкой двузначного номера. В этом случае программа также выбирается автоматически, после чего она отображается голубыми символами. Функция TV Status (Состояние телевизора) при выборе программы также изменяется. Если для выбора программы используется кнопка двузначного номера, номер программы на дисплее TV Status (Состояние телевизора) отображается в виде “P-”, а при нажатии цифровых кнопок отображается соответствующий номер.

Номер программы может быть от 00 до 99. Название программы представляет собой строку из пяти символов. После автоматического сохранения названия программ принимают следующий вид:

- “PR01” (номер программы).

В нижней части меню находится раздел функций сортировки программ. Каждая функция активизируется цветной кнопкой (см. выше). **НАЗВАНИЕ** позволяет изменить название программы. С помощью **УДАЛЕНИЕ** можно удалять программы. **ВСТАВКА** позволяет вставлять программы в другие области программ. При выборе **АВТОСОХРАНЕ.**, становится доступным меню Автосохранение.

Чтобы изменить название нужной программы, ее следует выбрать и нажать **КРАСНУЮ** кнопку **НАЗВАНИЕ**. В выбранном названии начинает мигать первая буква. Чтобы изменить эту букву, можно нажать кнопку “Δ” или “∇”, а чтобы выбрать другие буквы, - кнопку “◀” или “▶”. Если курсор находится на последней букве названия, нажмите кнопку “▶” для его перемещения в начало. Напротив, если курсор находится в начале названия программы, нажмите кнопку “◀” для его перемещения в конец.



Изменив название, нажмите **КРАСНУЮ** кнопку (**СОХРАНИТЬ**) для его сохранения. После активизации функции именования процессы “**ВСТАВКА**”, “**УДАЛЕНИЕ**” и “**АВТОСОХРАНЕ.**” становятся недоступными, и, напротив, функцию “**ОТМЕНА**” можно выбрать. Этой функцией можно отменить назначение названия, если вы раздумали сохранять новое название.



При нажатии на **ЗЕЛЕНУЮ** кнопку функции (**ВСТАВКА**), "**НАЗВАНИЕ**", "**АВТОСОХРАНЕ.**" и "**УДАЛЕНИЕ**" удаляются, и выбранная программа (A) отображается зелеными символами. С этого момента функция автоматического выбора не действует. Перемещения курсоров обозначаются "**ГОЛУБЫМИ**" символами. Нажимая кнопки навигации, можно выбрать пространство программы (B), а нажав зеленую кнопку еще раз, вставить программу в это пространство (B).

Следует считать, что Prog-00 - это самая последняя программа (например, Prog-100). Если Prog-00 присваивается любая программа, то все предыдущие программы смещаются на одну позицию вверх, и Prog-99 настраивается на первое значение частоты VHF1 (44 Мгц).

Если Prog-00 присваивается любая другая программа, то все предыдущие программы смещаются на одну позицию вниз, Prog-99 удаляется, и Prog-00 настраивается на первое значение частоты VHF1 (44 Мгц).

"Свойства **ОТМЕНА**" отменяет все активные процессы "**ВСТАВКА**".

Для выполнения функции "**УДАЛЕНИЕ**" следует нажать желтую кнопку (функции "**НАЗВАНИЕ**"), "**ВСТАВКА**" и "**АВТОСОХРАНЕ.**" неактивны). Повторное нажатие желтой кнопки удаляет выбранную программу из списка программ, и следующая программа перемещается на одну позицию вверх. Prog-00 настраивается на первое значение частоты VHF1 (44 Мгц). Нажатие синей кнопки активизирует процесс "**ОТМЕНА**".

Чтобы войти в меню Автосохранение, нажмите синюю кнопку. О действии этой функции см. в разделе "**APS**" ниже.

Функция **APS** выполняет автоматический поиск и сохранение всех каналов в соответствии с системами трансляции в вашей местности.

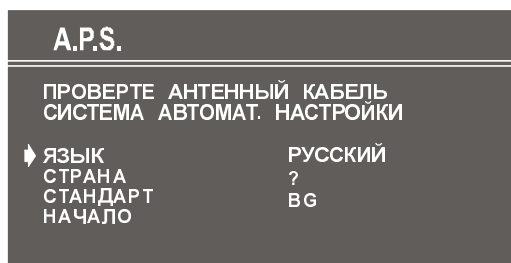

Если телевизор поддерживает несколько стандартов (зависит от страны), то можно сменить стандарт, нажав кнопку "**<**" или "**>**", на BG, DK или L/L' в пункте "**СТАНДАРТ**".

Чтобы отменить запуск APS, нажмите кнопку "**TV**" или "**M**". Прежде всего выберите пункты "**СТРАНА**" и "**СТАНДАРТ**". Это влияет на процесс сортировки в APS. Чтобы выбрать функцию "**НАЧАЛО**", нажимайте кнопку "**Δ**" или "**∇**" и затем нажмите кнопку "**<**" или "**>**". Чтобы отменить APS во время выполнения, нажмите кнопку "**<**" или "**>**".

По окончании работы APS на экране появляется список программ. В списке программ вы видите номера программ и присвоенные им названия.

Если вас не устраивает размещение и/или названия программ, их можно изменить в меню Программа.

Другие функции

Состояние телевизора

Номер программы, название программы (или **AV**) (отображаются в левом верхнем углу экрана) и **таймер автоотключения** (если активен, показывает оставшееся время в правом верхнем углу экрана). Они отображаются после смены программы в течение 3 секунд.

P 01 Номер программы

PR-01 Название программы (5 символов)

Эти экранные индикаторы отображаются, если новая программа вводится цифровой кнопкой, нажатием кнопки "**§**" или кнопки "**P/CH+**" или "**- P/CH**" или же кнопки "**TV**".

Возврат к предыдущим установкам (§)

Эта кнопка используется для возврата к предыдущим установкам. Повторные нажатия кнопки "**§**" позволяют переключаться между двумя предыдущими установками.

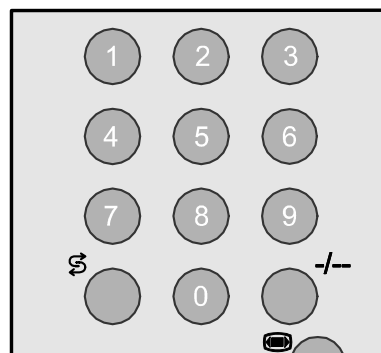

Двузначный номер (- / -)

Этот экранный индикатор отображается, если вместо индикатора номера программы вы нажимаете кнопку "**- / -**".

P - -

После этого для ввода программы следует последовательно нажать две цифры. Когда нажимать на любую цифровую кнопку уже поздно, эта функция игнорируется, и изображение удаляется с экрана. Точно также вы должны вовремя нажать вторую цифру после нажатия первой. Время задержки составляет 3 секунды.

Режим изображения

Экранный индикатор режима изображения появляется под индикатором звука, рядом с индикатором состояния телевизора. В зависимости от настроек WSS в окне индикатора появляется "4:3", "16:9" или "Auto" (Авто).

Нажав кнопку широкоэкранный режим "**TV**", (если функция телетекста не включена), режим изображения можно переключать на 4:3, 16:9 или Auto (Авто).

4:3

Индикатор последней минуты перед автоотключением

Отображается в правом верхнем углу экрана. Если таймер автоотключения активен, он отображается вместе с состоянием телевизора и исчезает вместе с ним через 3 секунды.

Когда остается только одна минута, таймер автоматически появляется в левом верхнем углу экрана и остается там до окончания отсчета. Затем телевизор автоматически переключается в режим ожидания.

0:15 : 00

Отключение звука

Чтобы отключить звук телевизора, нажмите кнопку "X".

Чтобы восстановить звук, нажмите кнопку "X" еще раз или воспользуйтесь кнопками "▲ +" или "▼ -". В этом случае начальная громкость будет минимальной.



Отсутствие сигнала

Индикатор таймера отсутствия сигнала

Отображается в середине экрана, если допустимый сигнал не обнаружен. Показывает время, остающееся до переключения в режим ожидания (составляет 5 минут, если сигнал не обнаружен или с пульта дистанционного управления не подается никакой команды). При отсутствии допустимого сигнала индикатор отображается через 3 секунды.

После команды с пульта дистанционного управления (если индикатор таймера отсутствия сигнала не активен) таймер останавливает отсчет, и если сигнал по-прежнему не обнаружен, таймер запускается на 5 минут и вновь начинает обратный отсчет через 3 секунды.

Эта функция не действует в режиме AV.

05 : 00

Синий фон при отсутствии сигнала

В том случае, если допустимый сигнал не обнаружен (в режиме TV или AV), активизируется синий фон. Во время поиска синий фон не включается. Вместо этого синим становится фон полупрозрачного меню.

Шкала громкости

Отображается в середине нижней части экрана. Когда получена команда на изменение громкости (нажатие "▲ +" или "▼ -" на пульте дистанционного управления или на передней панели телевизора), и при этом не активно ни одно из меню, шкала остается на экране 3 секунды после последней команды на изменение громкости или до получения другой команды.



Режимы AV

Нажав кнопку "EXT", вы можете переключать телевизор в режимы AV (из любого режима, кроме телетекста). Последовательное нажатие этой кнопки переключает телевизор в один из следующих режимов AV: SCART или RGB.

Режим SCART поддерживает режим RGB. Однако при неполадках цветности в режимах SCART переключите режим AV в режим RGB.

Чтобы выйти из режима AV, нажмите кнопку "TV".

Телетекст

Телетекст представляет собой информационную систему отображения текста на экране телевизора. С ее помощью вы можете просматривать страницу по теме, выбранной в оглавлении (указателе).

В текстовом режиме экранная индикация невозможна.

Управление контрастом, яркостью и цветом невозможно, но в текстовом режиме можно изменять громкость.

Работа с телетекстом

- Выберите телевизионный канал, транслирующий телетекст.
- Нажмите кнопку "☰" (TELETEXT). Обычно на экране появляется оглавление (указатель).

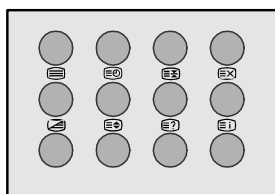

Выбор страницы телетекста

- Нажмите цифровую кнопку, соответствующую номеру нужной страницы телетекста.

Номер выбранной страницы отображается в левом верхнем углу экрана. Счетчик страниц телетекста отсчитывает номера до выбранного номера, и на экране появляется нужная страница.

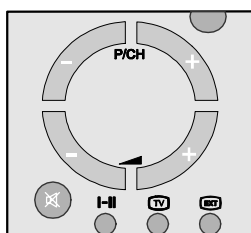

- Для перехода к следующей странице нажмите кнопку "P/CH+".
- Для перехода к предыдущей странице нажмите кнопку "P/CH-".

Выбор страницы указателя

- Чтобы выбрать номер страницы указателя (обычно страница 100), нажмите кнопку "E1".

Выбор телетекста из телепрограммы

- Нажмите кнопку "E". Текст появляется поверх программы на экране.
- Нажмите кнопку "E" еще раз, чтобы вернуться на страницу телетекста.

Поиск страницы во время просмотра телепрограммы

- Чтобы найти определенную страницу во время просмотра телепрограммы, при просмотре телетекста введите номер нужной страницы. Нажатие кнопки "E" восстанавливает изображение. После того как нужная страница найдена, заголовок этой страницы появляется на экране. Нажмите кнопку "E", чтобы просмотреть всю страницу.

Выбор текста двойной высоты

- Нажмите кнопку "E", чтобы верхняя половина информационной страницы отображалась текстом двойной высоты.
- Нажмите кнопку "E" еще раз, чтобы нижняя половина информационной страницы отображалась текстом двойной высоты.
- Нажмите кнопку "E" еще раз, чтобы вся страница отображалась текстом обычной высоты.

Просмотр "скрытой" информации

- Однократное нажатие кнопки "E?" позволяет просмотреть скрытые ответы на странице викторины или игр.
- Повторное нажатие кнопки "E?" скрывает ответы.

Остановка автоматической смены страниц

Выбранная страница телетекста может содержать больше информации, чем помещается на одном экране. В подобных случаях страница периодически обновляется.

- Нажмите кнопку "E", чтобы остановить автоматическую смену страниц.
- Нажмите кнопку "E" еще раз для отображения следующей страницы.

Выбор подраздела страницы

Длинные страницы телетекста состоят из подразделов и могут отображаться на экране только по одному подразделу за раз.

- Выберите нужную страницу телетекста.
- Нажмите кнопку "E".
- Выберите номер нужного подраздела страницы, нажав четыре цифровые кнопки (например 0001).
- Если через короткое время выбранный подраздел не отображается, нажмите кнопку "E". На экране отображается телепрограмма.
- Когда выбранная страница телетекста найдена, ее номер отображается в левом верхнем углу экрана.
- Нажмите кнопку "E", чтобы отобразить выбранную страницу телетекста.

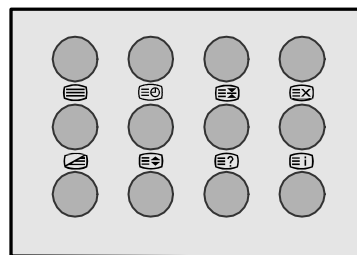

Выход из телетекста

- Нажмите кнопку "TV". Экран переключается в режим TV.

Отображение времени

- Просматривая телепрограмму с трансляцией телетекста, нажмите кнопку "E". Текущее время, взятое из телетекста, отображается в середине верхней части экрана.
- Если просматриваемая телепрограмма не транслирует телетекст, то никакой информации не отображается.

Подсоединение внешнего оборудования

К вашему телевизору можно подсоединять самое различное аудио- и видео-оборудование.

На схеме, приведенной ниже, показано, к каким разъемам на задней панели телевизора следует подсоединять соответствующее оборудование.

Через евроразъем

Телевизор снабжен одним гнездом евроразъема (**SCART**). Чтобы подсоединить к телевизору внешнее оборудование с евроразъемами (например, видеоманитон, декодер и т.д.), используйте разъем **SCART**.

При подсоединении внешнего устройства через гнездо евроразъема телевизор автоматически переключается в режим AV.

Режим RGB

Если оборудование имеет на выходе сигналы **RGB**, используйте гнездо **SCART**, поскольку оно поддерживает **RGB**.

Через гнездо ANT (антенна)

Чтобы подсоединить к телевизору периферийные устройства, не имеющие евроразъема (например, видеоманитон или декодер), следует воспользоваться входом ANT телевизора.

Если видеоманитон подсоединен через вход антенны, рекомендуется использовать программу 0.

Декодер

Кабельное телевидение предлагает большой выбор программ. Большинство из них бесплатны, но наряду с ними существуют и платные. Это означает, что вы должны стать абонентом вещательной компании, программы которой хотите принимать. Эта компания предоставит вам соответствующий декодер, позволяющий просматривать ее программы.

Подробнее об этом можно узнать у вашего дилера. Смотрите также брошюру, поставляемую с декодером.

Подсоединение декодера с гнездом антенны к телевизору

- Подсоедините кабель антенны.

Подсоединение декодера без гнезда антенны к телевизору

- Подсоедините декодер с помощью еврокабеля (кабель RCA Jack) к гнезду **SCART** телевизора. Если декодер снабжен евроразъемом / RCA Jack, можно добиться лучшего качества изображения, подсоединив еврокабель (кабель RCA Jack) к гнезду **SCART**.

Телевизор и видеоманитон (BM)

- Подсоедините кабели антенны.

Можно добиться лучшего качества изображения, также подсоединив еврокабель к гнезду **SCART**.

Воспроизведение в стандарте NTSC

Подсоедините видеоманитон, поддерживающий стандарт NTSC, к гнезду SCART на задней панели телевизора

Затем нажмите кнопку "EXT", чтобы выбрать SCART.

Поиск и сохранение тестового сигнала видеоманитона

- Вытащите кабель антенны из гнезда антенны "ANT" видеоманитона.
- Включите телевизор и установите видеоманитон на тестовый сигнал. Смотрите руководство, поставляемое с видеоманитоном.
- Войдите в меню Настройка через меню Установка.
- Найдите тестовый сигнал видеоманитона так же, как вы находили и сохраняли телесигналы. См. настройка, поиск и сохранение телевизионных каналов. Сохраните тестовый сигнал как программу номер "0".
- После сохранения тестового сигнала вставьте кабель антенны в гнездо антенны "ANT" видеоманитона.

Подсоединение декодера к видеоманитону

Некоторые видеоманитоны оборудованы специальным евроразъемом для декодера.

- Подсоедините еврокабель к евроразъему декодера и к специальному евроразъему видеоманитона. Смотрите также руководство, поставляемое с видеоманитоном.
- О том, как подсоединить видеоманитон к телевизору, см. в разделе "Телевизор и видеоманитон".

О том, как подсоединить к телевизору другое оборудование, проконсультируйтесь у вашего дилера.

Подсоединение головных телефонов

Для подсоединения головных телефонов воспользуйтесь гнездом HP на нижней передней/правой панели телевизора.

Подсоединение внешнего оборудования

Перед подсоединением

- Выключите все оборудование.
- Прочитайте руководства, поставляемые с оборудованием.

Выбор режима AV

Нажатие кнопки "EXT" на пульте дистанционного управления выбирает один из режимов AV (SCART, RGB).

- Чтобы вернуться в режим TV, нажмите кнопку "EXT" несколько раз.

Разъем SCART: 21-контактный евроразъем.

- Доступны видеовход, Л/П аудиовходы и входы RGB.
- Доступны выходы телевидения (видео и Л/П аудио).

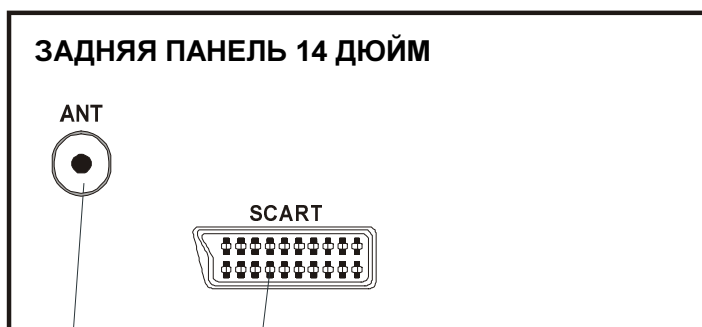

A

B

A

Антенна

B

Scart

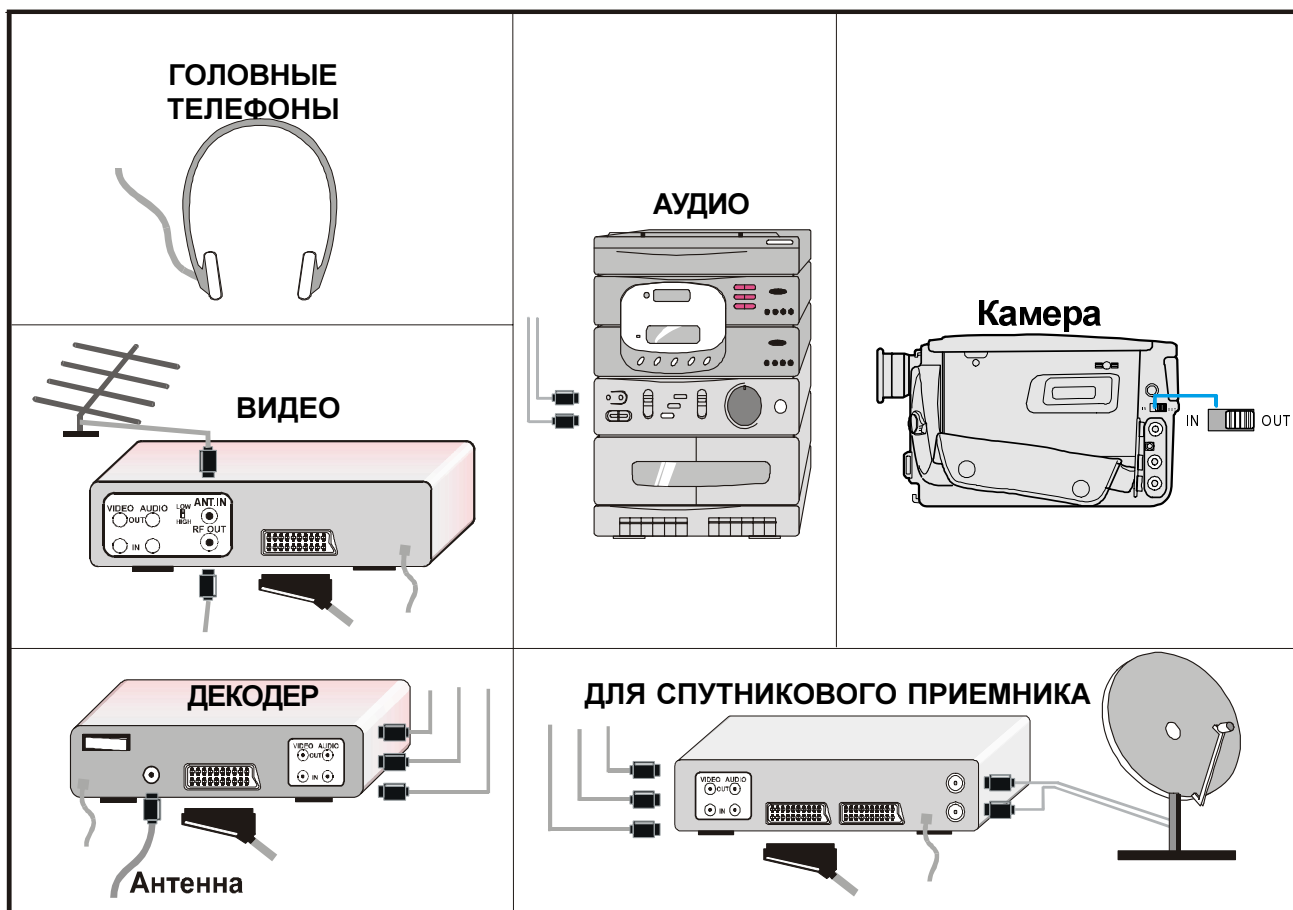

Подключение антенны- только телевизор

ЗАДНЯЯ ПАНЕЛЬ ТВ

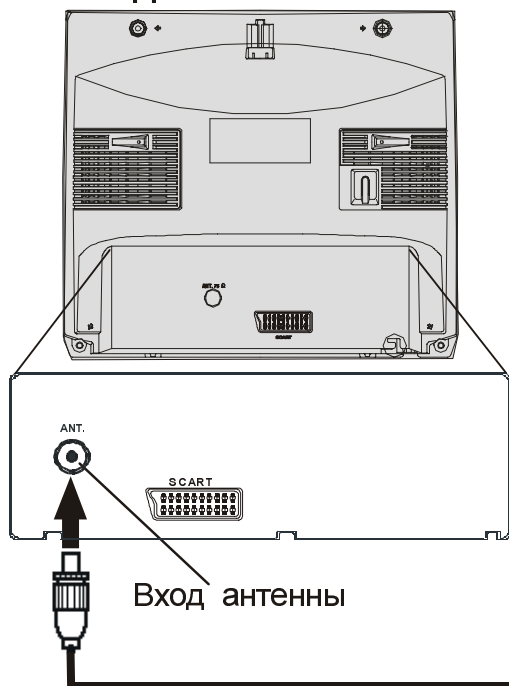

Антенна
(не поставляется)

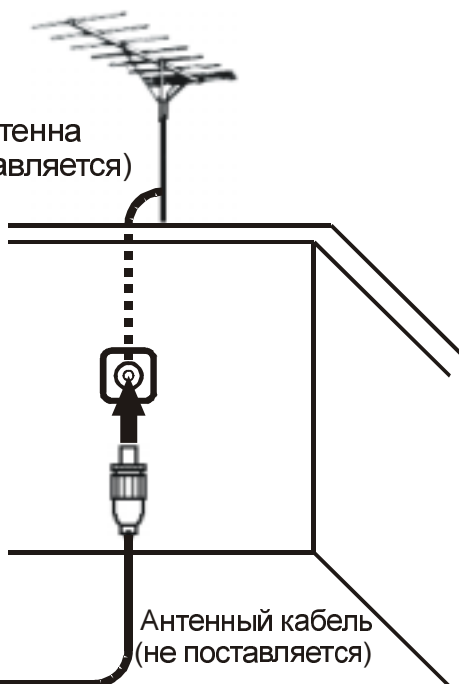

Подключение антенны - телевизор и видеомаягнитофон

Вход антенны

ЗАДНЯЯ ПАНЕЛЬ ТВ

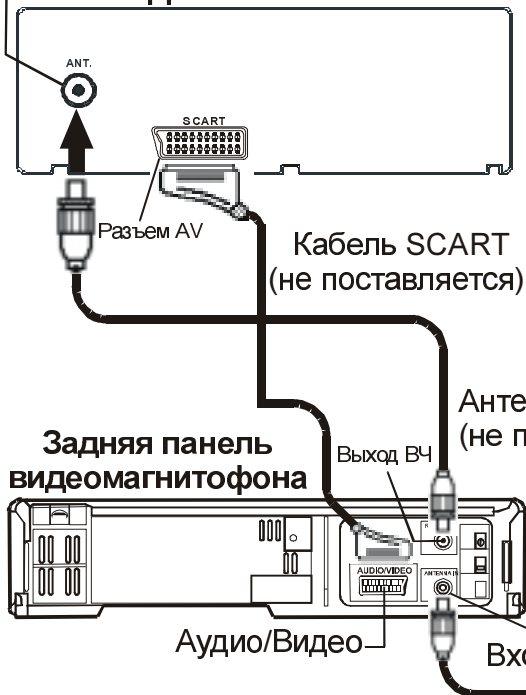

Антенна
(не поставляется)

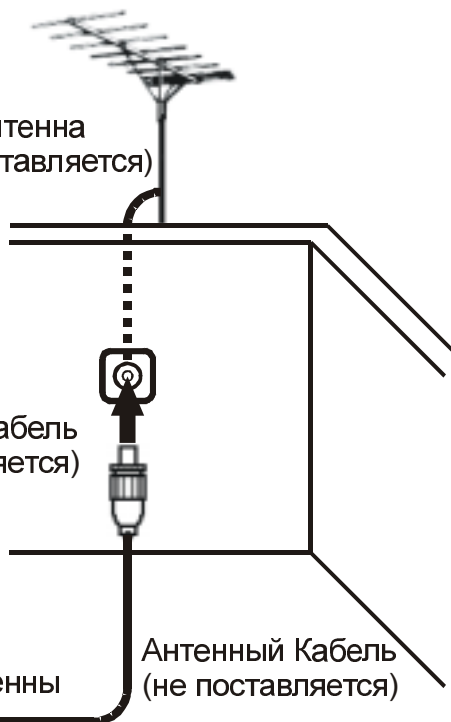

Примечание Подробнее см. в руководстве по эксплуатации вашего видеомаягнитофона.

**Соединения - телевизор, проигрыватель DVD,
декодер и видеомэгнитофон**

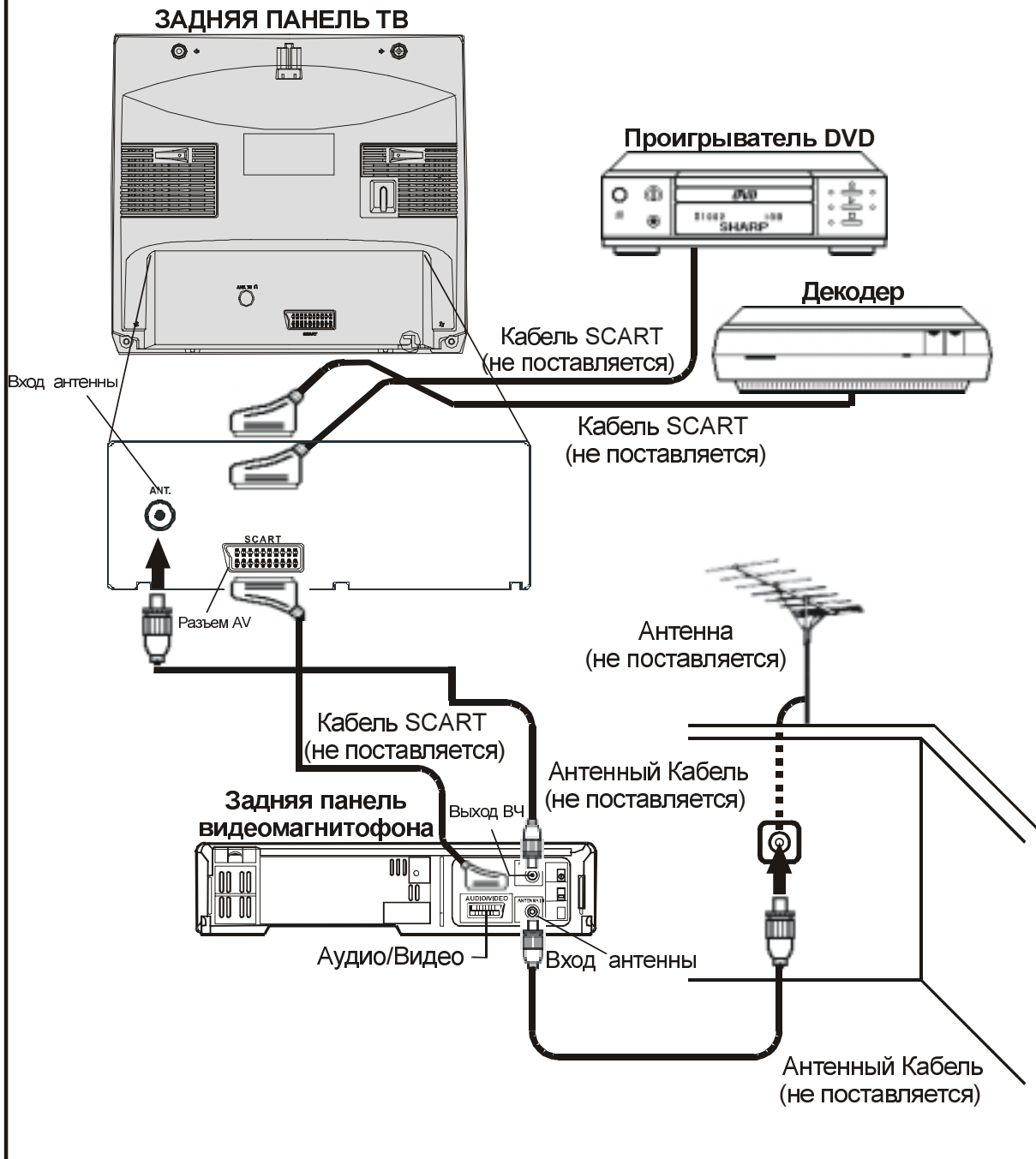

Примечание Подробнее см. в руководстве по эксплуатации вашего DVD-проигрывателя, ДЕКОДЕРА и ВИДЕОМАГНИТОФОНА.

Соединения - телевизор, проигрыватель DVD и устройство Set-top-Box

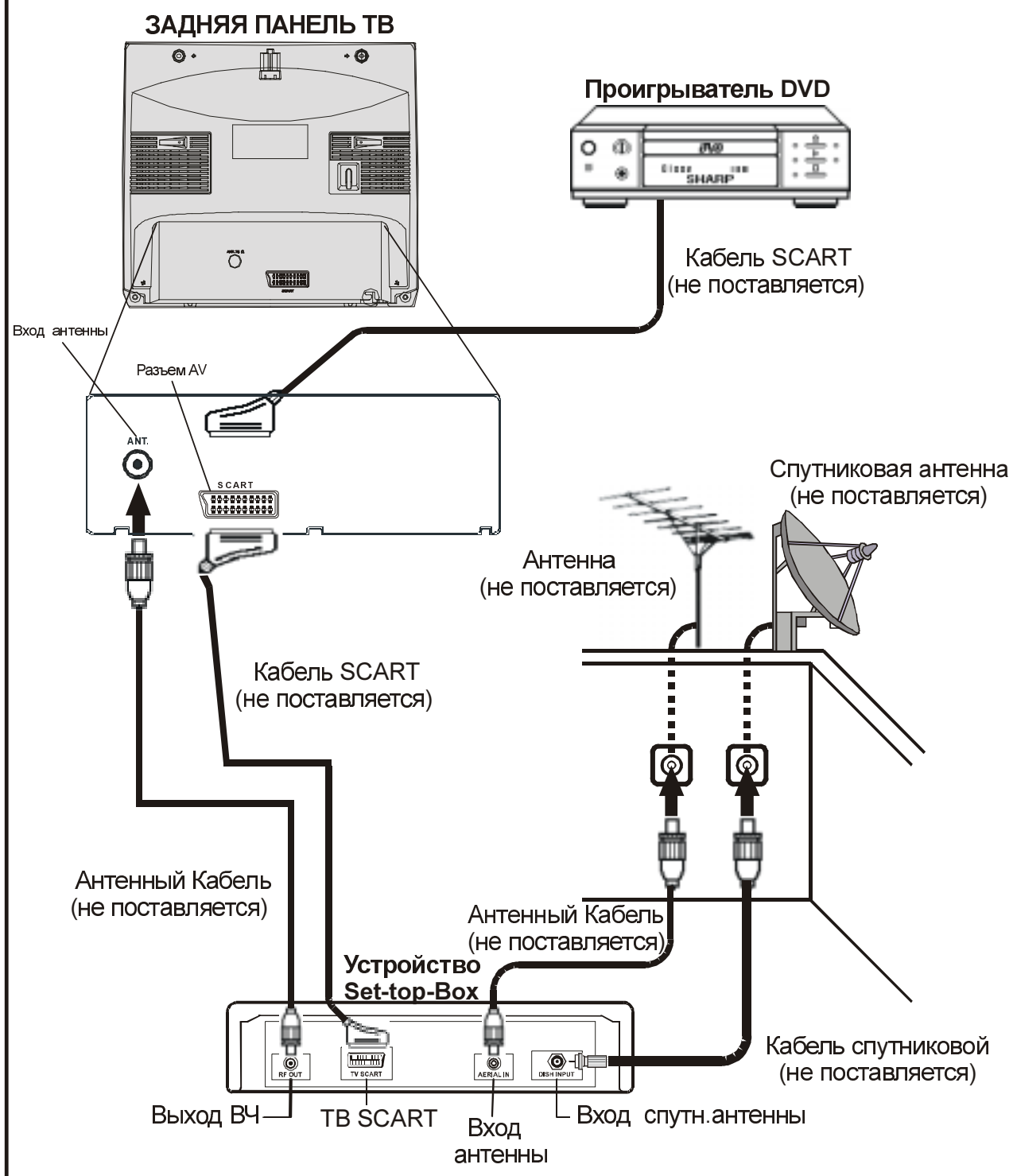

Примечание Подробнее см. в руководстве по эксплуатации вашего DVD-проигрывателя и устройства "Digital Set Top Box".

Соединения - телевизор, проигрыватель DVD, видеомэагнитофон и устройство Set-top-Box

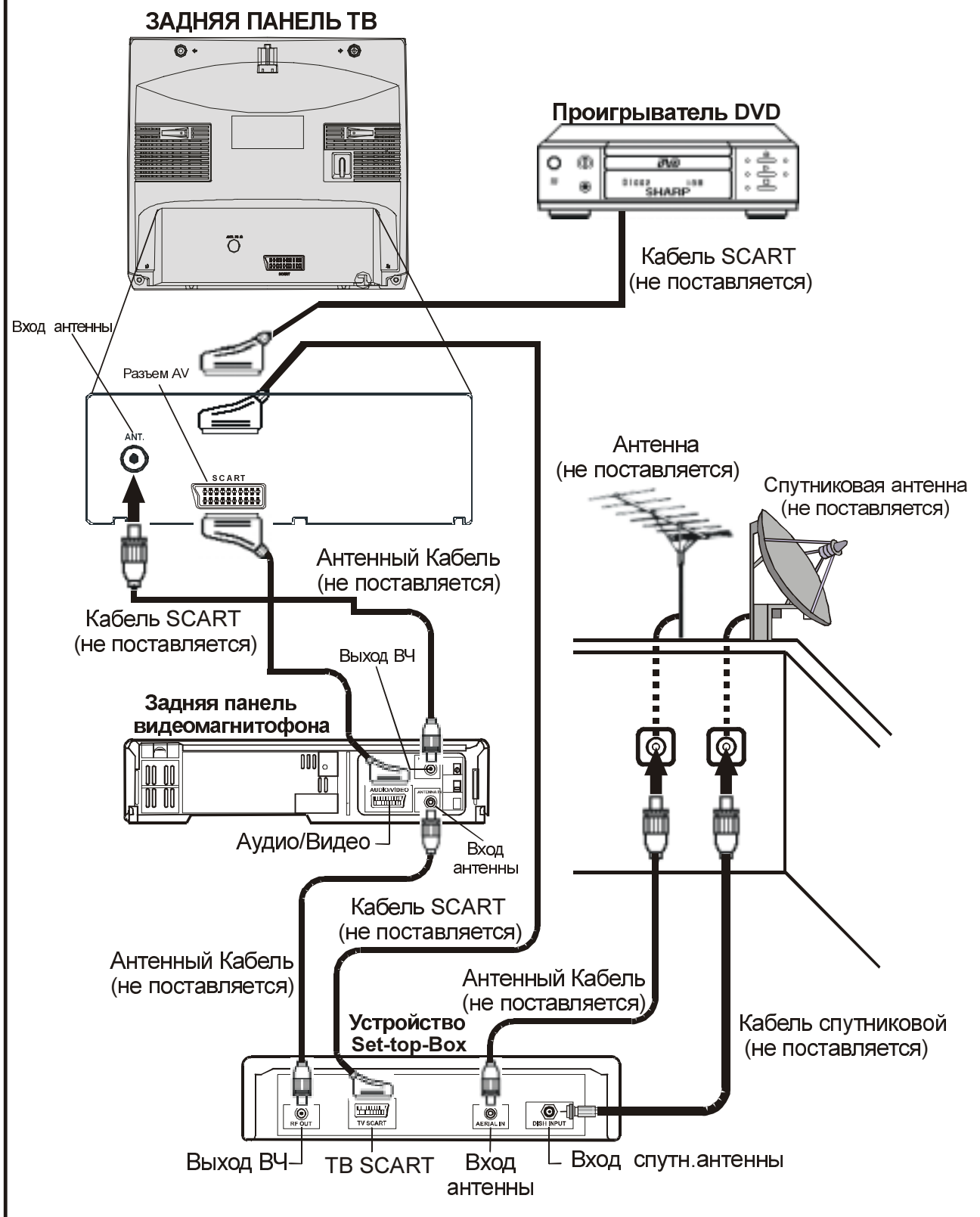

Примечание Подробнее см. в руководстве по эксплуатации вашего DVD-проигрывателя, видеомэагнитофона и устройства "Digital Set Top Box".

Вход Подключение -телевизора и Видеокамера-

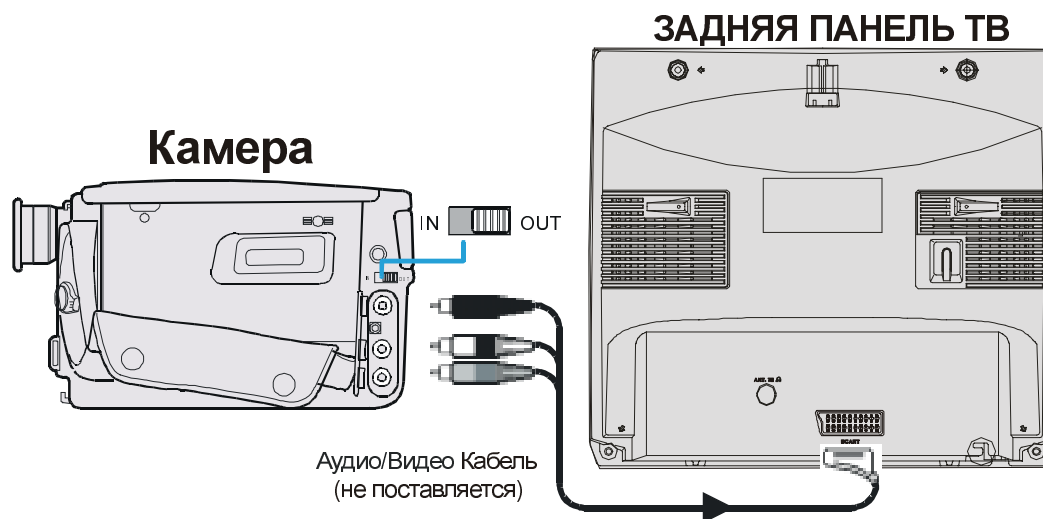

Подключение - кабеля питания телевизора к сети 220~240 В

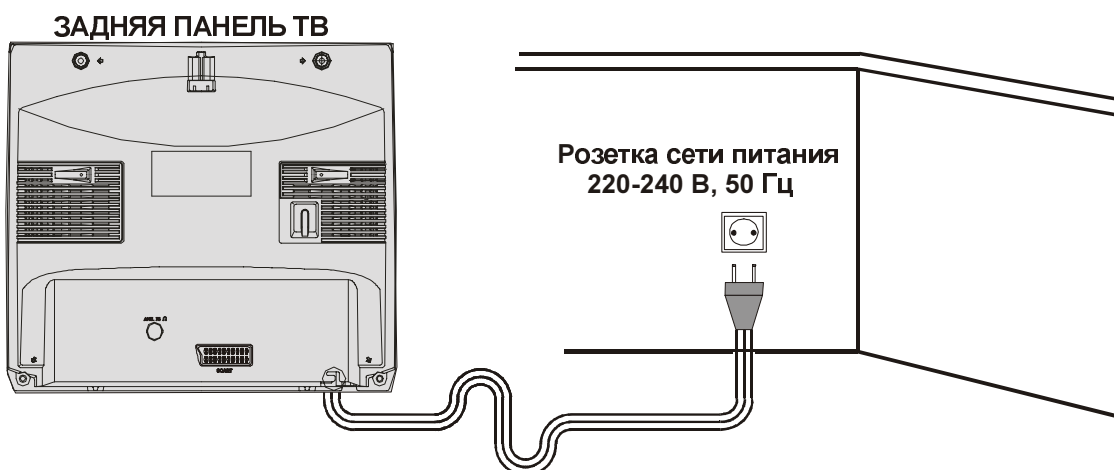

Примечание Подробнее см. в руководстве по эксплуатации вашей видеокамеры.

21-контактный евразъем и 21-контактный разъем аудио/видео

ЗАДНЯЯ ПАНЕЛЬ ТЕЛЕВИЗОРА

Вход RF

1. Разъем антенны

21-контактный вход/выход

2. 21-контактный аудио/видео (RGB) (SCART) с
Видеовход (PAL/SECAM/NTSC)

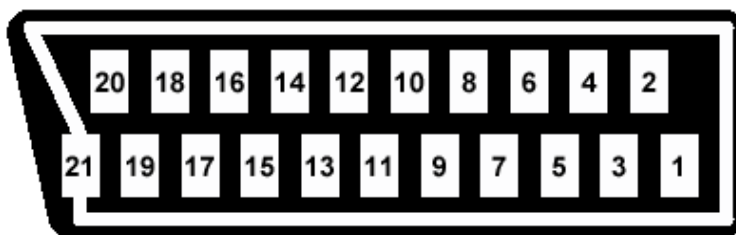
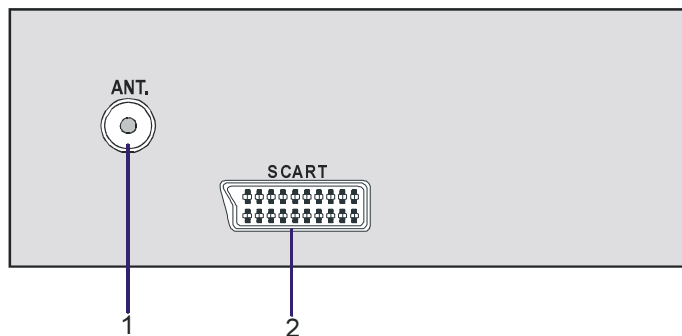

21-контактный евразъем (SCART)





Примечание к аудио : Аудиовходы и аудиовыходы являются МОНОФОНИЧЕСКИМИ.

- | | | |
|--------------------------|---------------------------|--|
| 1. Правый аудио вход | 8. Управление аудио-видео | 15. Красный вход |
| 2. Правый аудиовход | 9. Земля для зеленого | 16. Управление красным/зеленым/синим |
| 3. Левый аудиовход | 10. Не используется | 17. Земля для видео |
| 4. Общая земля для аудио | 11. Зеленый вход | 18. Земля для красного/зеленого/синего |
| 5. Земля для синего | 12. Не используется | 19. Видеовыход |
| 6. Левый аудиовход | 13. Земля для красного | 20. Видеовход (PAL/SECAM/NTSC) |
| 7. Синий вход | 14. Не используется | 21. Экран штекера |

Устранение неисправностей

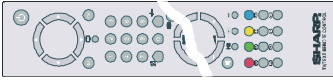
Следующие признаки не всегда означают неисправность. Прежде чем обращаться в сервис-центр, проверьте телевизор.

Если с помощью этого руководства неисправность устранить не удастся, вытащите вилку из сетевой стенной розетки и обратитесь в сервис-центр.

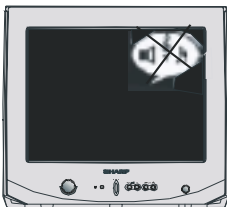
НЕИСПРАВНОСТИ	ВОЗМОЖНЫЕ ПРИЧИНЫ / МЕТОДЫ УСТРАНЕНИЯ
 <p>Не работает пульт дистанционного управления</p>	<p>Телевизор не включен в сеть, питание выключено</p> <p>Не нажата кнопка включения питания телевизора</p> <p>Выключите телевизор при помощи кнопки выключения питания и, спустя минуту, включите его снова</p> <p>Проверьте исправность батарей в пульте дистанционного управления</p>
 <p>Нет цвета / плохое изображение</p>	<p>Переключите телевизор на другой канал для исключения неисправности на передающей станции</p> <p>Антенна не включена в разъем на задней панели телевизора</p> <p>При использовании внешней антенны проверьте исправность кабеля</p> <p>Отрегулируйте ЦВЕТОНАСЫЩЕННОСТЬ изображения</p> <p>Воспользуйтесь функцией Точной Настройки канала</p>
 <p>Слабый прием на некоторых каналах</p>	<p>Переключите телевизор на другой канал для исключения неисправности на передающей станции</p> <p>Антенна не включена в разъем на задней панели телевизора</p> <p>При использовании внешней антенны проверьте исправность кабеля</p> <p>Проверьте возможность наличия локальных помех</p>
 <p>Звук воспроизводится правильно, плохое изображение</p>	<p>Переключите телевизор на другой канал для исключения неисправности на передающей станции</p> <p>Антенна не включена в разъем на задней панели телевизора</p> <p>При использовании внешней антенны проверьте исправность кабеля</p> <p>Проверьте возможность наличия локальных помех</p> <p>Отрегулируйте ЦВЕТОНАСЫЩЕННОСТЬ изображения</p> <p>Воспользуйтесь функцией Точной Настройки канала</p> <p>В меню настройки изображения параметры ЯРКОСТЬ или КОНТРАСТНОСТЬ должны все время находиться в области отрицательных значений</p>
 <p>Изображение воспроизводится правильно, слабый звук</p>	<p>Переключите телевизор на другой канал для исключения неисправности на передающей станции</p> <p>Проверьте возможность наличия локальных помех</p> <p>Увеличьте уровень громкости / Проверьте уровни сигнала Аудио</p>
 <p>Нет звука или изображения</p>	<p>Переключите телевизор на другой канал для исключения неисправности на передающей станции</p> <p>Телевизор не включен в сеть, питание выключено</p> <p>Не нажата кнопка включения питания телевизора</p> <p>Антенна не включена в разъем на задней панели телевизора</p> <p>При использовании внешней антенны проверьте исправность кабеля</p> <p>Выключите телевизор при помощи кнопки выключения питания и, спустя минуту, включите его снова</p> <p>В меню настройки изображения параметры ЯРКОСТЬ или КОНТРАСТНОСТЬ должны все время находиться области отрицательных значений</p> <p>Увеличьте уровень громкости / Проверьте уровни сигнала Аудио</p>

Технические характеристики

ТЕЛЕВЕЩАНИЕ

PAL SECAM B/G D/K L/L'

ПРИЕМ КАНАЛОВ

VHF (ДИАПАЗОНЫ I/III)

UHF (ДИАПАЗОН U)

ГИПЕРДИАПАЗОН

КАБЕЛЬНОЕ ТЕЛЕВИДЕНИЕ (S1-S20/ S21-S41)

ЧИСЛО ПРЕДУСТАНОВЛЕННЫХ КАНАЛОВ

100

ИНДИКАТОР КАНАЛОВ

Экранная индикация

ВХОД АНТЕННЫ RF

75 ом (несогласованный импеданс)

Потребляемая мощность в дежурном режиме

< 10 Ватт

РАБОЧЕЕ НАПРЯЖЕНИЕ

220-240 В переменного тока, 50 Гц.

АУДИОВЫХОД

Немецкий стандарт стереозвучания

НОМИНАЛЬНАЯ ВЫХОДНАЯ МОЩНОСТЬ (P_{RMS}) (суммарный коэффициент гармоник - %10)

2,5

ПОТРЕБЛЯЕМАЯ МОЩНОСТЬ (Вт)

42

КИНЕСКОП

37 см (14 дюймов)

Безопасность

CE - MARK

EMC

CE - MARK

ГАБАРИТЫ (мм)

РАЗМЕРЫ			
Глубина	Длина	Высота	Масса (кг)
365	360	320	9.4

SHARP®
SHARP CORPORATION

50053505
05/04

