









Содержание

	Подготовка	
	Принадлежности	2
	Простая наладка	3
	Меры предосторожности	4
	Наименование частей	6
	Установка батарей в пульт дистанционного управления	6
	Телевизионный просмотр	
	Просмотр телевизионной программы	8
	Операции с кнопками телевизора	9
	Полезные функции	
	Индикация Канал/Таймер	10
	Отключение звука	10
	Возвращение к каналу	11
	Выбор ТВ/Видео	11
	Выбор пунктов меню	
	Выбор пункта меню	12
	Установки и настройки	
	Выбор языка сообщений на экране	13
	Автонастройка каналов	14
	Ручная настройка каналов	15
	Установка каналов	16
	Настройка изображения	17
	Голубой экран	18
	Таймер отключения	19
	Таймер включения	20
	Таймер напоминания на экране	21
	Подсоединения	
	Подсоединение к антенне	22
	Подсоединение к антенне через ВКМ	22
	Подсоединение к видеоаппаратуре	23
	Возможные неисправности и методы их устранения	
	Возможные неисправности и методы их устранения	24
	Спецификации	
	Спецификации	25

Дорогой пользователь продукции компании ШАРП

Благодарим Вас за покупку цветного телевизора производства ШАРП. Мы надеемся, что Вы сможете приятно эксплуатировать настоящего телевизора долгие годы. Для обеспечения правильной работы телевизора, пожалуйста, внимательно ознакомьтесь с настоящей инструкцией по эксплуатации и сохраните ее в надежном месте для будущих справок по ней.

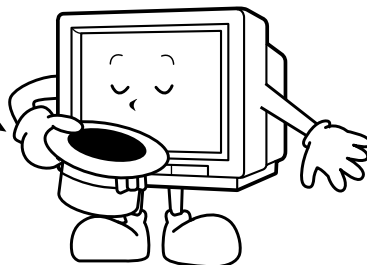

Принадлежности

Следующие принадлежности прилагаются к настоящему телевизору.

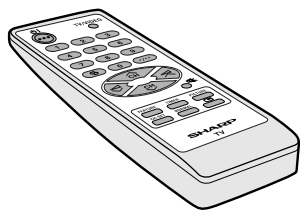

Пульт дистанционного управления

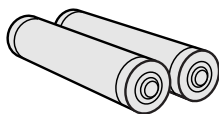

Батареи типа AA



Инструкция по эксплуатации



Простая наладка

Перед началом эксплуатации Вашего телевизора, выполните описанную ниже процедуру простой наладки.

Пометка  обозначает номера страниц с более подробной информацией.

1

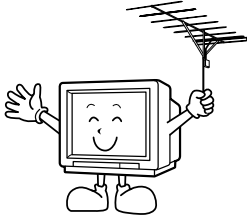

Подсоедините антенну.

- О подсоединении антенны смотрите **22** .

2

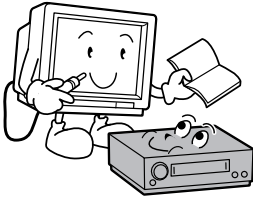

Подсоедините любую видеоаппаратуру.

- О подсоединении видеоаппаратуры смотрите **22** , **23** .
- При подсоединении видеоаппаратуры к телевизору обращайтесь к инструкции по эксплуатации Вашей видеоаппаратуры.

3

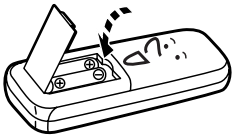

Вставьте батареи в пульт дистанционного управления.

- Используйте две батареи, прилагаемые к телевизору.
- Смотрите **6** .

4

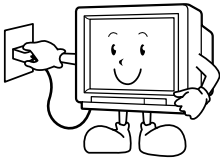

Вставьте вилку питания в сетевую розетку.

- В случае, если Вы не планируете эксплуатировать телевизор в течение значительного периода времени, в качестве меры предосторожности, выньте вилку шнура питания из сетевой розетки.

5

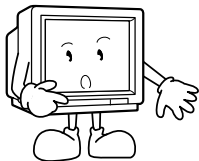

Настройте каналы.

- Пользуйтесь кнопками на телевизоре.
- Смотрите **14** , **15** .



Меры предосторожности

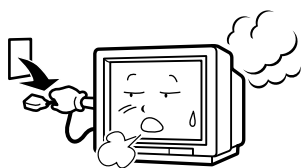

Повреждение

Выключите питание и отсоедините шнур питания от бытовой сетевой розетки незамедлительно в случае, если из телевизора появился какой-либо необычный шум, телевизор начал испускать дым или необычный запах. Затем свяжитесь с продавцом Вашего телевизора для техобслуживания.

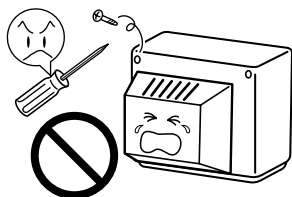

Уход

Чтобы избежать риска удара электрическим током, не снимайте заднюю панель телевизора. Внутри телевизора к опасное напряжение.

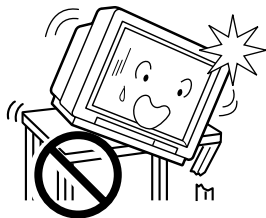

Нестабильная поверхность и шоки

На располагайте этот телевизор на нестабильных тележках, подставках, полках или столах. Падение телевизора может нанести серьезные раны ребенку или взрослым, а также стать причиной серьезных повреждений самого телевизора. Компания ШАРП рекомендует закрепить телевизор на стабильной поверхности или на стене для предотвращения падения телевизора в результате шоков или ударов.

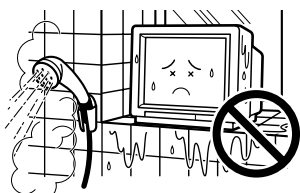

Вода

В целях предотвращения возгорания и удара электрическим током не размещайте телевизор вблизи от ванны, плавательного бассейна или других мест, где телевизор может подвергнуться воздействию влаги.



Влага

В целях предотвращения удара электрическим током не пользуйтесь телевизором в чрезмерно влажных местах.

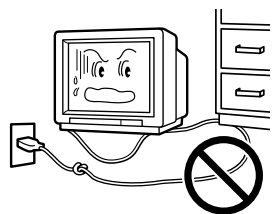

Защита шнура питания

Во избежание поражения электрическим током не подвергайте шнур питания переменного тока повреждению, не изгибайте и не скручивайте его, не кладите на него тяжелые предметы, не помещайте шнур питания переменного тока под телевизор. Если шнур питания переменного тока оказался поврежденным, немедленно отсоедините его от розетки и вызовите вашего дилера для проведения ремонта.

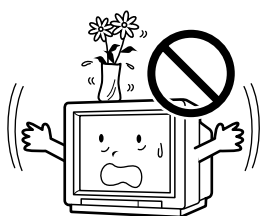

Попадание жидкости вовнутрь

Не ставьте цветочные вазы или другие предметы, содержащие жидкость, на телевизор, поскольку протекание жидкости на телевизор может стать причиной удара электрическим током или неполадок в работе телевизора.

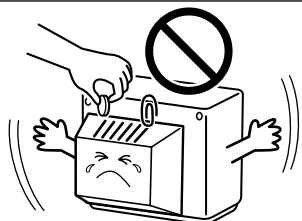

Попадание предметов вовнутрь

Никогда не помещайте и не роняйте никаких металлических или легковозгораемых объектов в вентиляционные отверстия телевизора, поскольку это может вызвать возгорание, удар электрическим током или электрические неполадки.

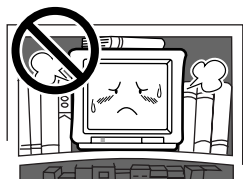

Вентиляция

Не размещайте настоящий телевизор в закрытых местах, таких как на книжных полках или во встроенных ящиках. Оставьте необходимое для достаточной вентиляции пространство за телевизором.

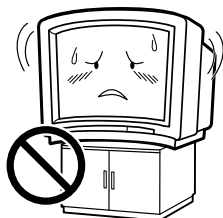

Установка телевизора

Устанавливайте телевизор только на ровную поверхность подставки, стола или тележки, размеры которых больше, чем размеры телевизора. Если телевизор будет установлен на подставку, стол или тележку с неровной поверхностью или меньшего размера, это может привести к деформированию корпуса телевизора. Не ставьте и не засовывайте ничего между телевизором и подставкой, столом или тележкой.



Неровная поверхность и чрезмерное применение силы

Телевизионная аппаратура и конструкция подставки должны переноситься осторожно. Внезапные остановки, чрезмерное применение силы и неровные поверхности могут привести к опрокидыванию аппаратуры и подставки.



Предотвращение возгорания

Во избежание пожара, не ставьте на телевизор или вблизи него свечей или других источников открытого огня.



Наименование частей

Пометка обозначает номера страниц с более подробной информацией.

Пульт дистанционного управления

Окно инфракрасного передатчика
Направьте это окно на окно инфракрасного сенсора на Вашем телевизоре.

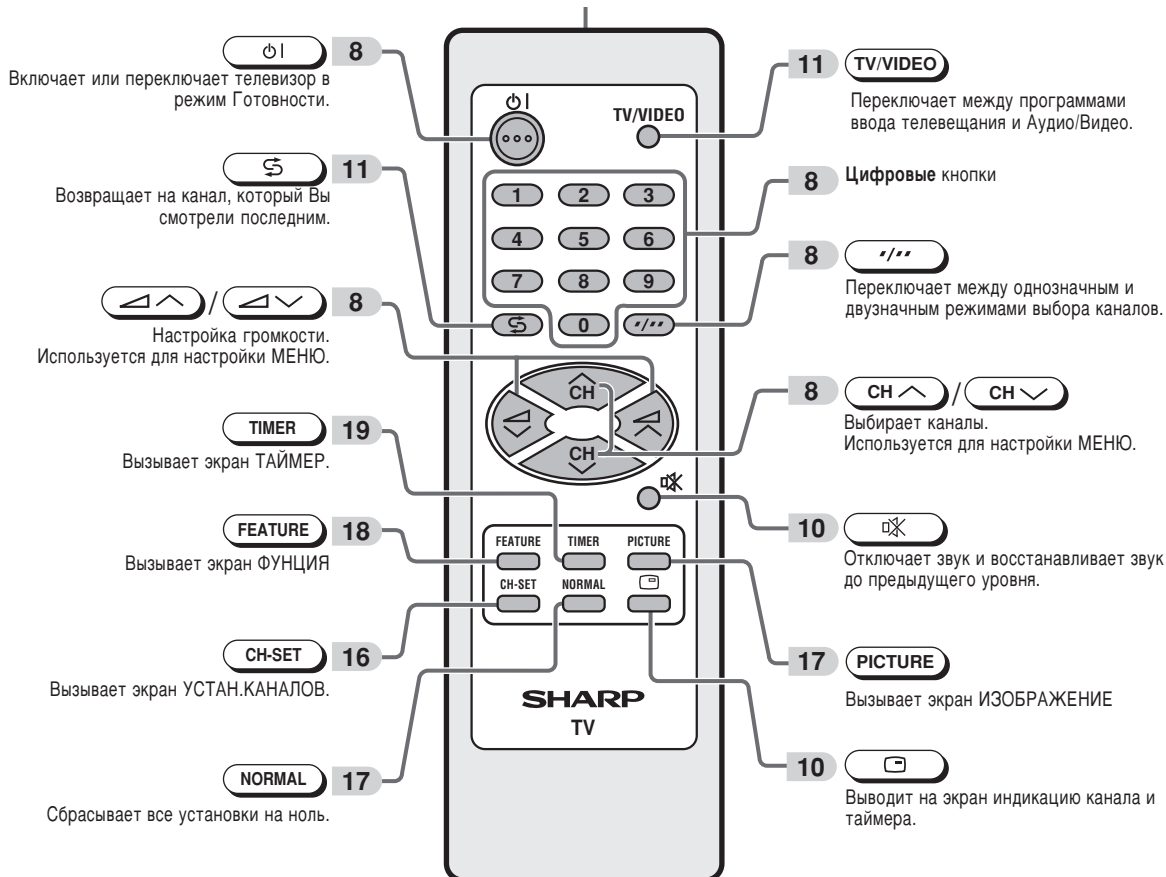

Установка батарей в пульт дистанционного управления

- 1** Пользуясь прорезью, большим пальцем откройте на себя крышку отделения батарей.

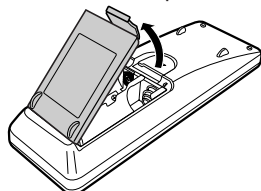

- 2** Вставьте две батареи (Типа AA).

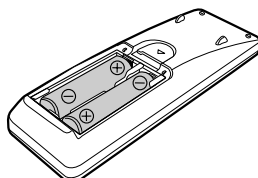

- 3** Закройте крышку отделения батарей.

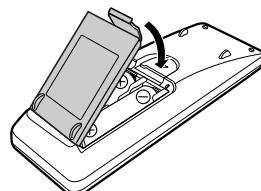

Примечание

- Убедитесь в том, что полюса контактов \oplus/\ominus батарей соответствуют пометкам \oplus/\ominus внутри отделения батарей.
- Удалите батареи, если они истощились или устройство не используется длительное время.
- Не используйте вместе старые и новые батареи.
- Неправильная установка батарей может повредить устройство дистанционного управления.

Телевизор

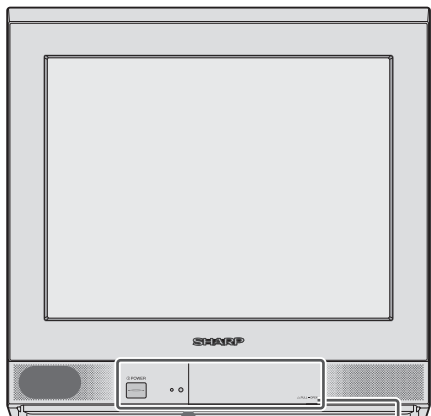

Крышка

Чтобы открыть дверцу
Потяните дверцу на себя и вверх за выступ, расположенный под надписью "PULL-OPEN" (Открывать здесь).



Чтобы закрыть дверцу
Удерживая за выступ, опустите и закройте дверцу.

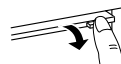

Осторожно:

- Открывая или закрывая дверцу, не зажмите пальцы между дверцей и передней панелью. Это может стать причиной травмы.

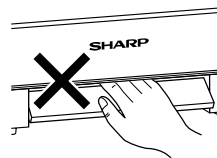

Низ

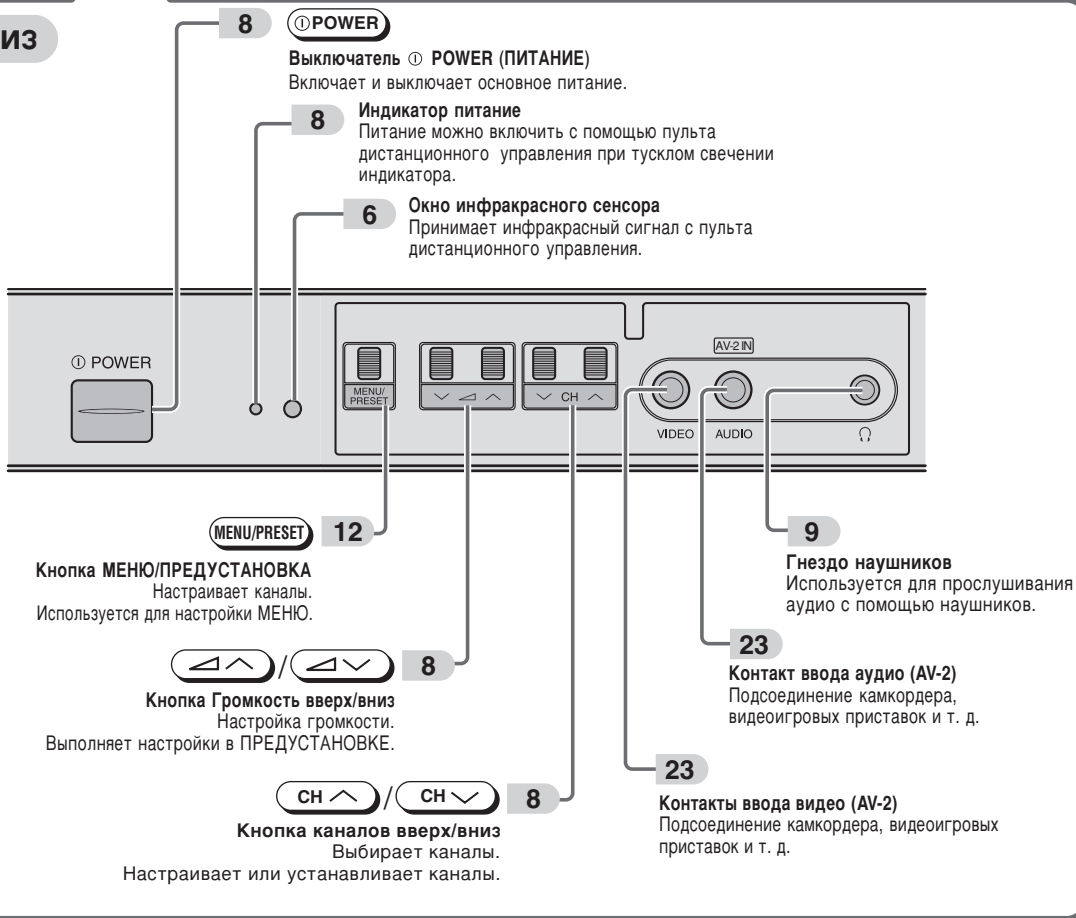

Примечание • В случае пользования наушниками, смотрите **9**.

Телевизионный просмотр

Телевизор

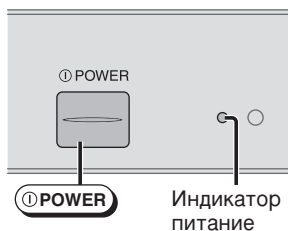

За дверцей

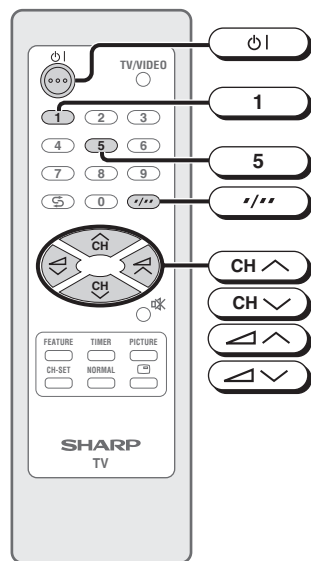
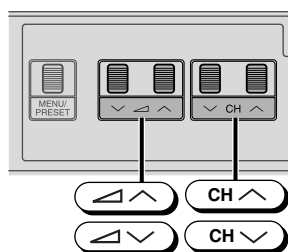

Просмотр телевизионной программы

Простые операции для просмотра телевизионной программы

1 Включите питание.

- Если индикатор питания выключен, нажмите **POWER**.
- При тусклом свечении индикатора питания нажмите кнопку **⏻** на пульте дистанционного управления. Индикатор питания загорается ярко, появляется изображение.

2 Выберите канал.

С помощью **CH ^** / **CH v**

- Нажмите **CH ^** и каналы изменятся, как это показано ниже.
1 → 2 → ... → 98 → 99 → AV1 → AV2 → 0 → 1 → 2 ...
- Нажмите **CH v** и каналы изменятся, как это показано ниже.
1 → 0 → AV2 → AV1 → 99 → 98 → ... → 2 → 1 → 0 ...

С помощью цифровых кнопок (на пульте дистанционного управления)

- Для выбора однозначного канала, например 5, нажмите **5**. Если на экране появилось "5-", нажмите ***/****, чтобы выбрать режим однозначного ввода, а затем вновь нажмите **5**.
- Для выбора двузначного канала, например 15, нажмите ***/****, чтобы выбрать режим двузначного ввода. Нажмите **1**, а затем нажмите **5**.

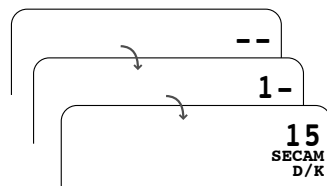

3 Настройте громкость звука с помощью **CH ^** / **CH v**.

- Число овальных знаков "▢" показывает уровень громкости. Сетка уровня громкости исчезнет примерно через три секунды после завершения настройки уровня громкости.

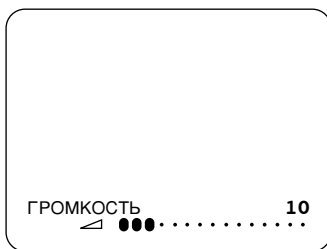

Примечание

- При тусклом свечении индикатора питания для включения питания можно нажать на телевизоре одну из кнопок **CH ^** / **CH v**.
- Номера каналов изображаются зеленым цветом для каналов, настроенных автоматической настройкой, и желтым цветом для каналов, настроенных с помощью точной настройки.
- При тусклом свечении индикатора питания телевизор находится в состоянии Готовность, питание продолжает подаваться. Если вы не собираетесь смотреть телевизор в течение некоторого непродолжительного времени, выключите питание, нажав для этого на телевизоре кнопку **POWER**. Если вы собираетесь отсутствовать в течение длительного времени, вытащите вилку из розетки.
- Каналы ввода AV1 и AV2 не могут быть выбраны с помощью **CH ^** / **CH v** на пульте дистанционного управления. Для выбора этих каналов пользуйтесь **TV/VIDEO**.
- Пропущенные при настройке каналы не могут быть выбраны пользуйтесь **CH ^** / **CH v**. Смотрите **16**.
- Сообщения на экране, описанные в настоящей инструкции по эксплуатации, могут отличаться от их вида в действительности.

Операции с кнопками телевизора

Простые операции с телевизором

За дверцей

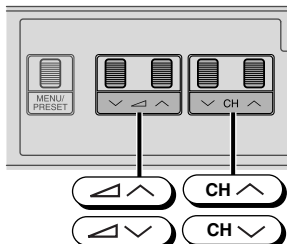

Пользование  / 

Чтобы увеличить громкость, нажмите .

Чтобы уменьшить громкость, нажмите .

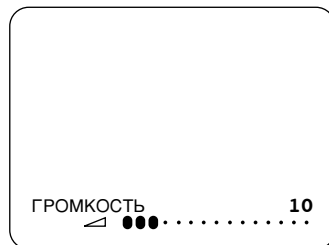

Пользование  / 

Чтобы переключить канал в сторону увеличения, нажмите .

Чтобы переключить канал в сторону уменьшения, нажмите .

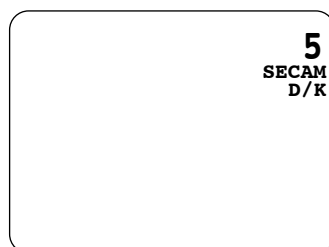

За дверцей

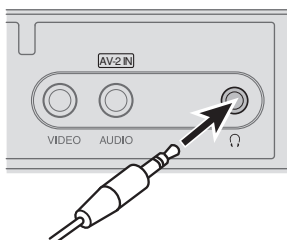

Пользование наушниками

Вставьте штексель наушников в гнездо наушников для прослушивания аудиозвука с помощью наушников.

- Аудиозвук из громкоговорителей отключается.

Примечание

- Выберите соответствующий уровень громкости таким образом, чтобы он не повредил Вашему слуху.
- Во избежание повреждения Вашему слуху, не надевайте наушников до их подключения в гнездо наушников или до включения питания.
- Надлежащее сопротивление для наушников составляет 32 Ома.
- Когда Вы не пользуетесь наушниками, вынимайте штексель наушников из гнезда.



Полезные функции

Индикация Канал/Таймер

Выводит на экран текущие показания номера канала, таймера, других установок.

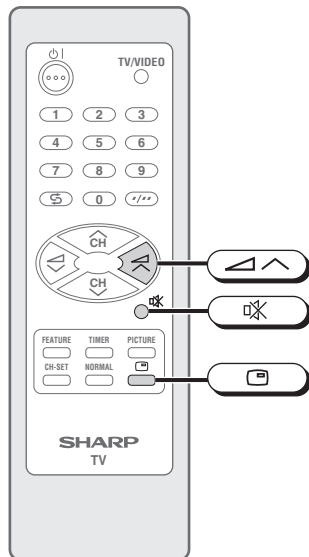

1 Нажмите .

- На экране появятся показатели остаточное время Таймера отключения, Таймера включения и Напоминания.
- Если функции таймера не установлены, на экране появляются номер канала, информация о цвете и системе звука. Нажмите кнопку  еще раз для удаления с экрана текущих установок.

ВЫКЛ		2:30
ВКЛ		8:00
М		1:50

2 Повторно нажмите .

- На экране появится номер канала, цветовая система и звуковая система.

5
SECAM
D/K

3 Нажмите еще раз.

- Индикация исчезнет.

Отключение звука

Выключает звук.

1 Нажмите .

- На экране появится "M", и звук будет выключен.

M

2 Вновь нажмите .

- Громкость звука вернется на прежний уровень.



Примечание

• Функцию приглушения звука можно любой момент отключить, нажав кнопку .

Возвращение к каналу

Переключает назад к каналу, который Вы смотрели непосредственно перед текущим каналом.

Нажмите **⏪**.

- На экран вернется канал который Вы смотрели последним перед текущим.

Пример:

Если после переключения с канала 5 на канал 7, Вы нажмете **⏪**, произойдет переключение каналов на канал 5. Для возвращения на канал 7, еще раз нажмете **⏪**.

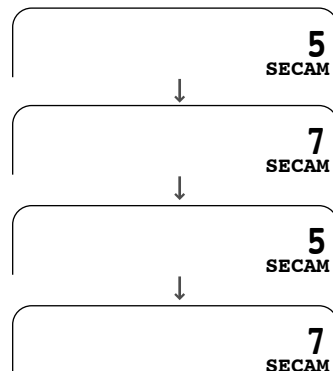

Выбор ТВ/Видео

Переключает между телевизионным вещанием и программами ввода аудио/видео.

Каждый раз, когда Вы нажимаете **TV/VIDEO**, происходит переключения ввода между AV1, AV2 и программой телевидения.

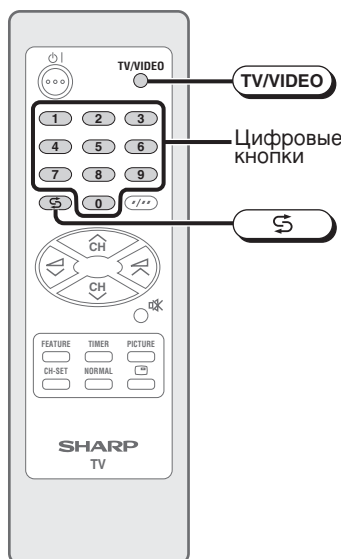
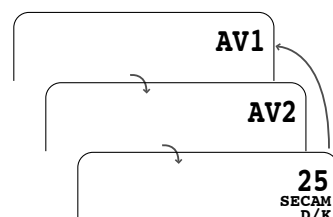



Выбор пунктов меню

Этот телевизор позволяет Вам настраивать изображение, устанавливать каналы и другие функции с помощью индикации сообщений на экране, пользуясь пультом дистанционного управления или кнопками на телевизоре. Выберите желаемый Вами пункт меню с помощью описанной ниже процедуры, а затем обратитесь к указанной странице за подробным описанием.

За дверцей

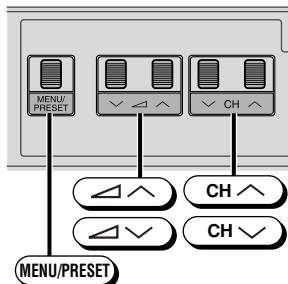

Выбор пункта меню

1 Нажмите **MENU/PRESET** на телевизоре для вызова режима экрана МЕНЮ.

МЕНЮ
◆ИЗОБРАЖЕНИЕ
ФУНКЦИЯ
ТАЙМЕР
УСТАН. КАНАЛОВ

2 Чтобы выбрать желаемый пункт меню, нажмите **CH ^** / **CH v**.
• Выбранный пункт отмечается желтым цветом.

МЕНЮ
ИЗОБРАЖЕНИЕ
ФУНКЦИЯ
◆ТАЙМЕР
УСТАН. КАНАЛОВ

3 Для ввода нажмите **CH ^** / **CH v**.

ТАЙМЕР
◆ВЫКЛ ---:--
ВКЛ ---:--
ПОЗИЦИЯ
ГРОМКОСТЬ
[M] ---:--

4 Нажмите **MENU/PRESET** на телевизоре до тех пока не появится обычный экран.

CH ^ : ВЫБОР
CH v : НАСТР.

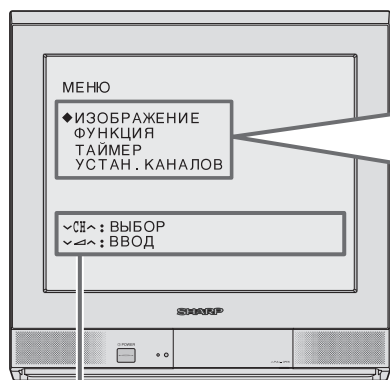

Подсказка по операциям

Меню ИЗОБРАЖЕНИЕ 17

ИЗОБРАЖЕНИЕ
◆КОНТРАСТНОСТЬ 60
ЦВЕТ 0
ЯРКОСТЬ 0
ЦВЕТОВОЙ ТОН
РЕЗКОСТЬ 0
ТЕМПЕР. БЕЛОГО ◆-----◆
CH ^ : ВЫБОР
CH v : НАСТР.

Меню ФУНКЦИЯ 18

ФУНКЦИЯ
◆ГОЛУБОЙ ФОН ВЫКЛ
CH ^ : НАСТР.

Меню ТАЙМЕР 19 - 21

ТАЙМЕР
◆ВЫКЛ --:--
ВКЛ --:--
ПОЗИЦИЯ
ГРОМКОСТЬ
[M] --:--
CH ^ : ВЫБОР
CH v : НАСТР.

Меню УСТАН.КАНАЛОВ 16

УСТАН. КАНАЛОВ
◆ПОЗИЦИЯ CH27
ЦВЕТ. ТВ АВТО
ЗВУК D/K
ПРОПУСК ВЫКЛ
ТОЧНАЯ 168.25MHz
CH ^ : ВЫБОР
CH v : НАСТР.

Примечание

- Если Вы удержите **MENU/PRESET** в нажатом положении в течение более двух секунд, то вместо экрана МЕНЮ появится экран режима ЯЗЫКА. Для того, чтобы вызвать экран МЕНЮ, нажмите и удерживайте в нажатом положении **MENU/PRESET** до тех пор, пока не появится обычный экран, затем нажмите эту кнопку снова.
- Процедуры для установки и выбора пунктов меню на следующих страницах описаны для использования кнопок на пульте дистанционного управления. Эти процедуры можно также выполнить с помощью соответствующих кнопок на телевизоре.



Установки и настройки

Выбор языка сообщений на экране

Язык сообщений на экране можно установить на английский или русский.

Телевизор

За дверцей

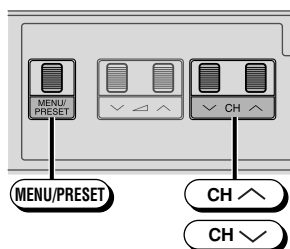

- 1** Нажмите **MENU/PRESET** на телевизоре в течение более двух секунд.

- На экране возникнет режим языка.



- 2** Чтобы выбрать желаемый язык, нажмите **CH ^** / **CH v**.

- Нажатие **MENU/PRESET** переключает экран, как это показано ниже.

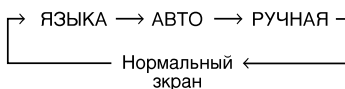

- 3** Нажмите **MENU/PRESET** на телевизоре до тех пока не появится обычный экран.

Автонастройка каналов

Автоматически настраивает и предустанавливает принимаемые телестанции.

За дверцей

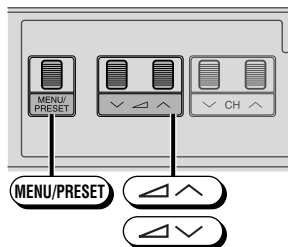

1 Нажмите **MENU/PRESET** на телевизоре в течение более двух секунд.

- На экране возникнет режим языка.

ENGLISH
◆РУССКИЙ

2 При нажатие **MENU/PRESET** на телевизоре ещё раз, появится АВТО режим экрана.

- Нажатие **MENU/PRESET** переключает экран, как это показано ниже.

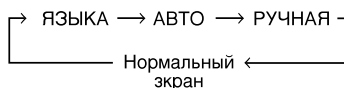

АВТО (D/K)
ОБЧ 1
48.25MHz

3 Нажмите **▲▲** / **▲▼** на телевизоре.

- Все телевизионные станции в Вашем районе, которые может принимать Ваш телевизор, автоматически устанавливаются между каналами от 1 до 99.
- Когда установка завершена, экран показывает программу, установленную на канале 1.

1
SECAM
D/K

Примечание

- При использовании функции АВТОМАТИЧЕСКОЙ ПРЕДВАРИТЕЛЬНОЙ НАСТРОЙКИ в память телеприемника заносятся все принимаемые каналы, в том числе и каналы со слабым сигналом и плохим качеством изображения. Чтобы в память были занесены только те каналы, которые хорошо принимаются в данном регионе, осуществляйте НАСТРОЙКУ ВРУЧНУЮ. См. стр. 15.
- Неиспользованные каналы автоматически пропускаются.

Ручная настройка каналов

Позволяет осуществлять ручную настройку канала на желаемую телестанцию.

За дверцей

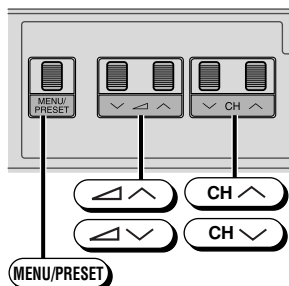

1 Нажмите **MENU/PRESET** на телевизоре в течение более двух секунд.

- На экране возникнет режим языка.

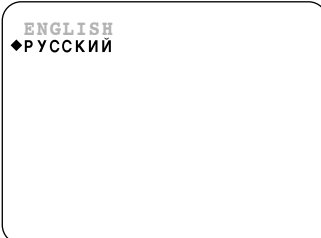

2 При нажатие **MENU/PRESET** на телевизоре дважды для появления на дисплее РУЧНАЯ режима экрана.

- Нажатие **MENU/PRESET** переключает экран, как это показано ниже.

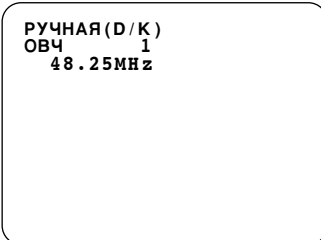
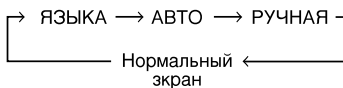

3 Чтобы выбрать позицию канала, нажмите **CH ^** / **CH v** или цифровые кнопки.

4 Для выбора канала вещания, который Вы желаете установить на текущую позицию канала, нажмите **CH ^** / **CH v** на телевизоре.

- Начинается поиск. Когда во время поиска будет принят телевизионный сигнал, поиск остановится.

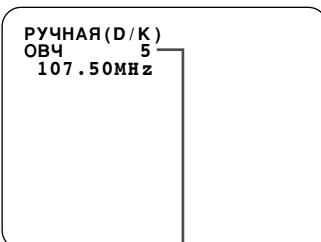

Положения канала

5 Для того, чтобы установить позиции каналов для других каналов вещания, повторите шаги 3 и 4, описанные выше.

6 При нажатие **MENU/PRESET** на телевизоре ещё раз, появится обычный экран.

Голубой экран

Автоматически окрашивает экран в голубой цвет, если нет приема сигнала вещания.

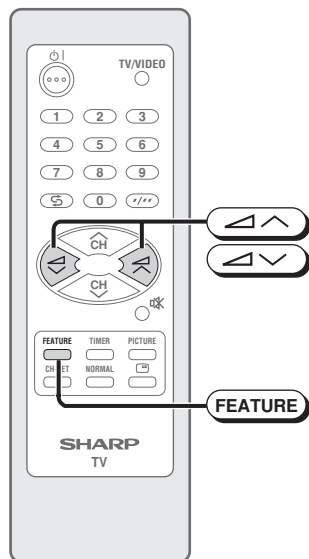

- 1** Чтобы вызвать экран ФУНКЦИЯ, нажмите **FEATURE**.
- 2** Чтобы выбрать "ГОЛУБОЙ ФОН" на "ВКЛ" или "ВЫКЛ", нажмите / .
- 3** Нажмите **FEATURE** для возврата к обычному экрану.

ФУНКЦИЯ

◆ ГОЛУБОЙ ФОН ВКЛ

↵↵: НАСТР.

Когда ГОЛУБОЙ ФОН установлен на "ВКЛ"

Нет сигнала



через 5 секунд

Голубой экран



через 15 минут

ТВ выкл



Режим
Готовности

(индикатор)



Индикатор
питания
загорается
тускло

Примечание

- Плохой прием в результате слабых сигналов или наличия слишком сильных шумов может активизировать Голубой фон, в независимости от наличия сигнала телевещания. Чтобы продолжить просмотр телепрограмм в этих условиях, переключите "ГОЛУБОЙ ФОН" в положение "ВЫКЛ".
- Когда установлен таймер отключения, его установки преваляют над Голубым фоном.

Таймер отключения

Автоматически выключает питание по истечении установленного периода времени.

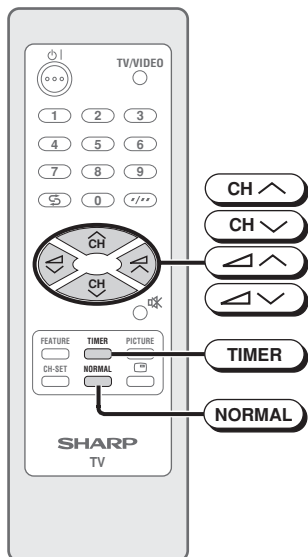

1 Чтобы вызвать экран ТАЙМЕР, нажмите **TIMER**.

2 Чтобы выбрать “ВЫКЛ ”, нажмите **CH** / **CH** .

3 Чтобы установить время выключения телевизора, нажмите / .

- Максимально может быть установлено время в 12 часов и 50 минут.
- Как только было введено время, таймер начинает отсчет.

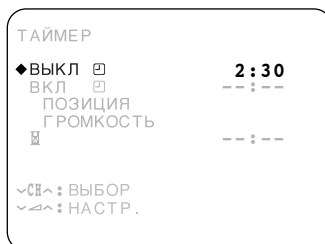
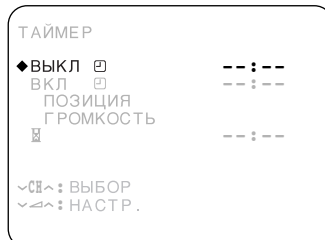

4 Нажмите **TIMER** для возврата к обычному экрану.

- За пять минут до истечения заданного отрезка времени (в примере – через два часа и 25 минут), на экране на несколько секунд будет появляться индикация остаточного времени.
- Мигающая индикация остаточного времени появляется на экране в течение последних нескольких секунд.
- Когда заданный отрезок времени истечет, телевизор перейдет в режим Готовности.

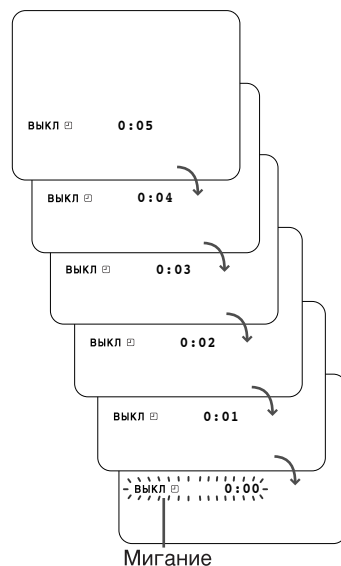

- Примечание**
- Чтобы отменить установку таймера, нажмите **NORMAL** во время индикации “” слева от “ВЫКЛ ”, таким образом, чтобы установить таймер на 0 часов и 0 минут “- : - :”.
 - Таймер может быть установлен с десяти-минутными интервалами.
 - Таймер отключения отменяется, если произошло выключение питания или переключение в режим Готовности с помощью **PH** на пульт дистанционного управления или **POWER** на телевизоре, или подача питания была прервана иным образом.

Таймер включения

Автоматически включает питание по истечении установленного отрезка времени.

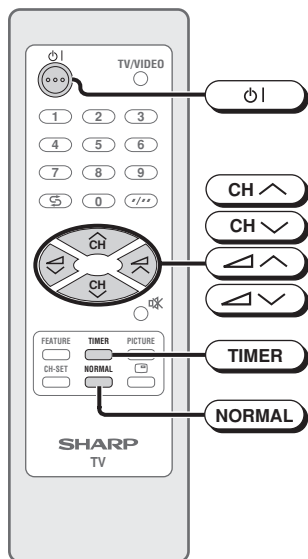

Телевизор

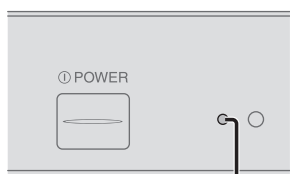

Индикатор питания (Мигание)

1 Чтобы вызвать экран **ТАЙМЕР**, нажмите **TIMER**.

2 Чтобы выбрать “**ВКЛ**”, нажмите **CH ^** / **CH v**.

3 Чтобы установить время включения телевизора, нажмите **▲▲** / **▲▼**.

- Максимально может быть установлено время в 12 часов и 50 минут.
- Как только было введено время, таймер начинает отсчет.

4 Чтобы выбрать “**ПОЗИЦИЯ**”, нажмите **CH ^** / **CH v**.

5 Чтобы установить уровень позиции, нажмите **▲▲** / **▲▼**.

6 Чтобы выбрать “**ГРОМКОСТЬ**”, нажмите **CH ^** / **CH v**.

7 Чтобы установить уровень громкости, нажмите **▲▲** / **▲▼**.

8 Нажмите **TIMER** для возврата к обычному экрану.

9 Чтобы переключить телевизор в режим Готовности, нажмите **Power**.

- Индикатор питания мигает, указывая на то, что установлен таймер включения.
- По истечении заданного отрезка времени (в примере выше – восемь часов) произойдет включение питания и на экране появится изображение.
- Уровень громкости динамиков в режиме таймера включения постепенно увеличится с нуля до заданного уровня.

ТАЙМЕР

ВЫКЛ	☐	--:--
◆ ВКЛ	☐	--:--
ПОЗИЦИЯ		--
ГРОМКОСТЬ		--:--

ТАЙМЕР

ВЫКЛ	☐	--:--
◆ ВКЛ	☐	8:00
ПОЗИЦИЯ		--
ГРОМКОСТЬ		--:--

☐▲: ВЫБОР
☐▼: НАСТР.

ТАЙМЕР

ВЫКЛ	☐	--:--
ВКЛ	☐	--:00
◆ ПОЗИЦИЯ		CH28
ГРОМКОСТЬ		--

☐▲: ВЫБОР
☐▼: НАСТР.

ТАЙМЕР

ВЫКЛ	☐	--:--
ВКЛ	☐	8:00
ПОЗИЦИЯ		CH28
◆ ГРОМКОСТЬ		20

☐▲: ВЫБОР
☐▼: НАСТР.

Примечание

- Чтобы отменить установку таймера, нажмите **NORMAL** во время индикации “◆” слева от “ВКЛ ☐”, таким образом, чтобы установить таймер на 0 часов и 0 минут “- - : - -”.
- Таймер может быть установлен с десяти-минутными интервалами.
- Таймер включения отменяется, когда питание отключается с помощью **POWER** на телевизоре.
- В случае, когда телевизор был включен таймером включения, через два часа происходит автоматическое выключение телевизора, если не будет нажато никаких кнопок на телевизоре или пульте дистанционного управления.

Таймер напоминания на экране

Сообщает Вам о том, что заданный период времени истек, в виде индикации таймера отсчета на экране. Это удобно при приготовлении пищи во время просмотра телепрограмм.

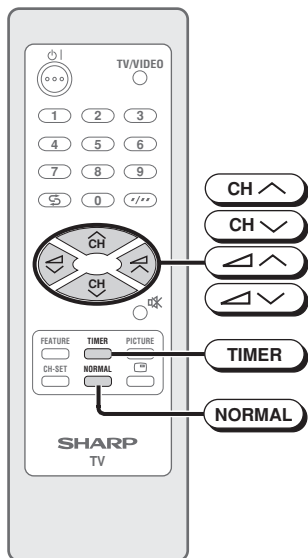

1 Чтобы вызвать экран ТАЙМЕР, нажмите **TIMER**.

2 Чтобы выбрать "H", нажмите **CH** / **CH**.

3 Чтобы установить время выключения телевизора, нажмите **CH** / **CH**.

- Максимально может быть установлено время в 12 часов и 50 минут.
- Пример справа демонстрирует случай, когда Напоминание активизируется через один час 50 минут.

4 Нажмите **TIMER** для возврата к обычному экрану.

- За пять минут до истечения заданного периода времени (в примере, через один час и 45 минут), а также каждую последующую минуту, на экране на несколько секунд будет появляться индикация остаточного времени.
- Когда заданный период времени истечет, "H 0:00" вспыхнет красным цветом.

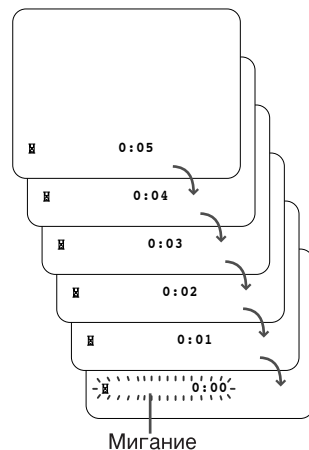
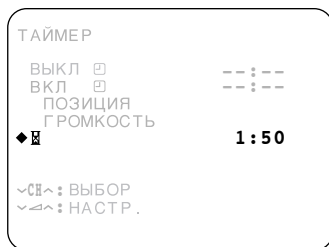
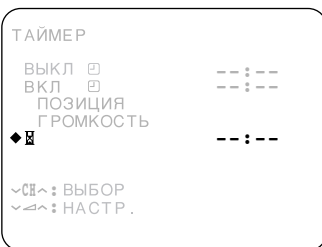

Примечание

- Эта функция работает также и в режиме Готовности. За пять минут до истечения заданного периода времени происходит автоматическое включение питания. Телевизор автоматически возвращается в состояние Готовность примерно через 1 минуту после истечения установленного времени, если не были нажаты никакие кнопки на телевизоре или пульте дистанционного управления.
- Памятка отменяется, если была нажата **POWER** на телевизоре или подача питания была прервана иным образом.
- Таймер может быть установлен с десяти-минутными интервалами.
- Чтобы отменить установку таймера, нажмите **NORMAL** во время индикации "H" слева от "H", таким образом, чтобы установить таймер на 0 часов и 0 минут "--:--".



Подсоединения

Подсоединение к антенне

Для получения более ясного изображения, пользуйтесь наружной антенной. Ниже приводится краткое руководство по типам соединений, используемых с коаксиальными и фидерными кабелями.



Если в Вашей наружной антенне используется 75 ти-омный коаксиальный кабель со стандартным разъемом DIN45325 (IEC 169-2), вставьте штепсель в гнездо антенны на задней панели телевизора.

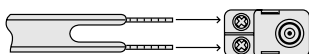

Если в Вашей наружной антенне используется двухпроводной плоский 300 ти-омный фидер, подсоедините преобразователь сопротивления с 300 ти-омный на 75 ти-омный, и вставьте штепсель в гнездо антенны на задней панели телевизора.

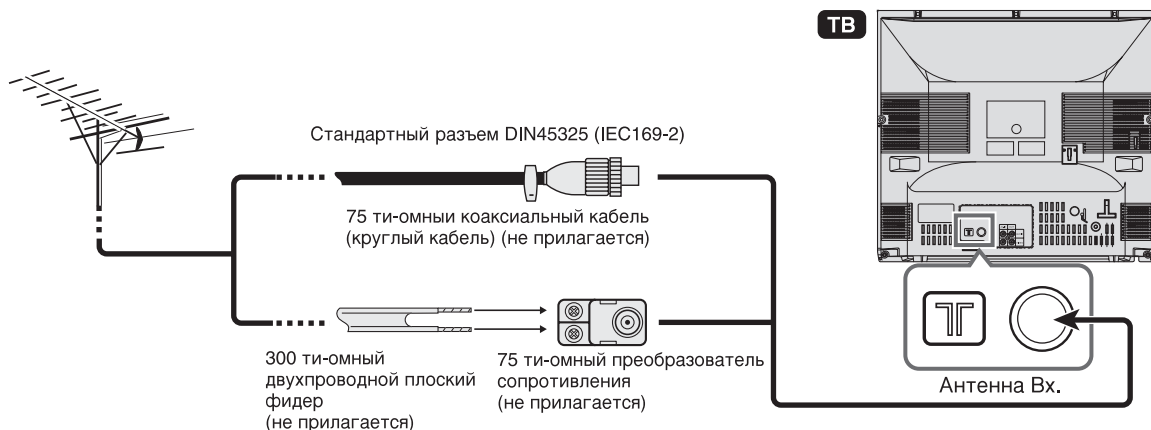

Подсоединение к антенне через ВКМ

Вы можете также подсоединить телевизор к тюнеру в ВКМ с помощью соединения, описанного ниже.

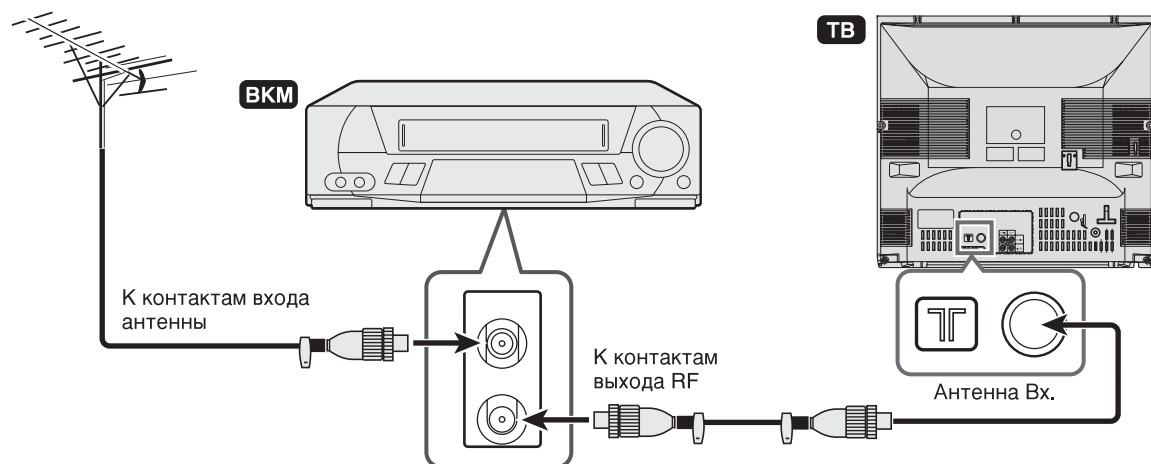

Примечание

- При использовании подсоединения к контакту RF, установите телевизор на нулевой канал, чтобы осуществить первичные настройки для ВКМ.
- Перед выполнением описанных выше соединений выключите питание подсоединяемых телевизора и ВКМ. Убедитесь в том, что разъемы проводов полностью вставлены в соединительные гнезда.
- За подробностями соединений обращайтесь к инструкции по эксплуатации Вашего ВКМ.

Подсоединение к видеоаппаратуре

Вы можете просматривать видеообразы с проигрывателя видеодисков, ВКМ и другой видеоаппаратуры через подсоединение их к настоящему телевизору, используя входные контакты **Аудио/Видео**.

Пример использования контактов на передней панели

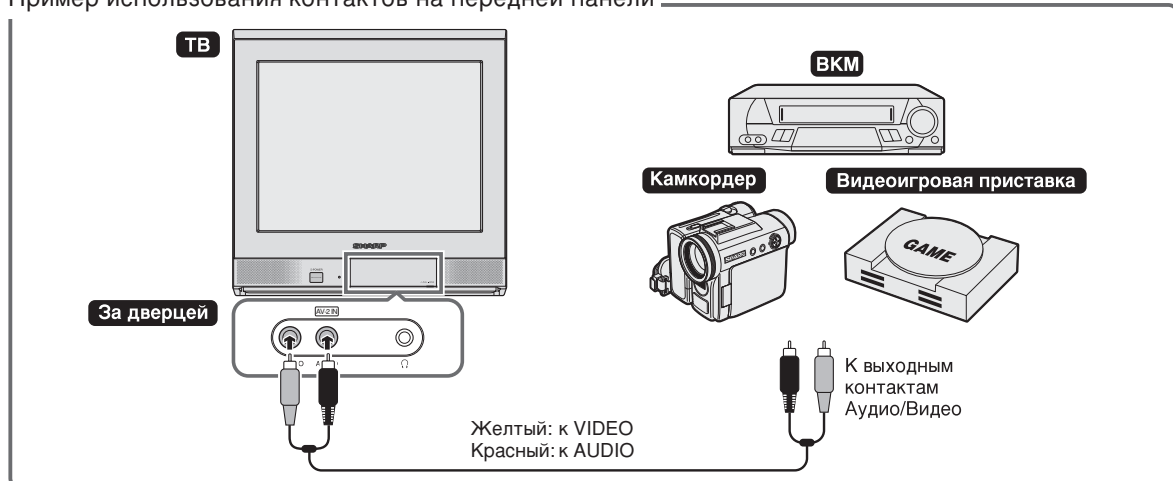

Пример использования контактов на задней панели

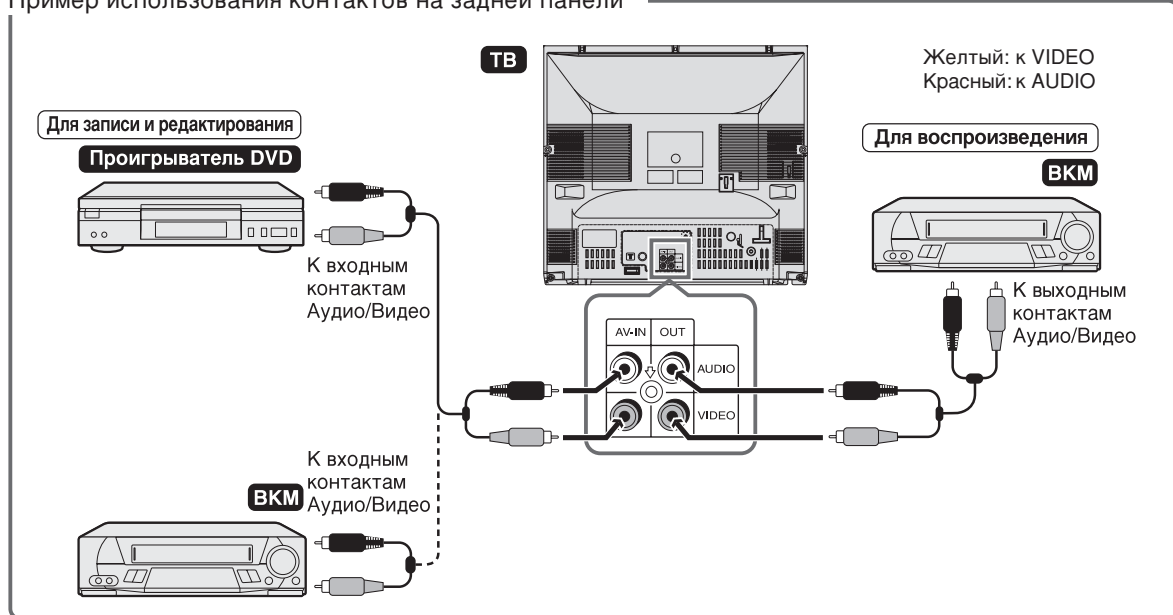

Примечание

- Перед выполнением описанных выше соединений выключите питание подключаемых телевизора и ВКМ. Убедитесь в том, что разъемы проводов полностью вставлены в соединительные гнезда.
- Аудиовизуальные соединительные кабели, требуемые для подсоединения телевизора к видеоаппаратуре, могут отличаться от тех, которые показаны в диаграммах выше. За подробной информацией о подсоединении обращайтесь к инструкции по эксплуатации Вашей видеоаппаратуры.
- Соединения для записи и редактирования, описанные выше, предназначены только для личного пользования, а не для незаконного копирования аудиовизуальных материалов, защищенных законами об интеллектуальной собственности.



Возможные неисправности и методы их устранения

Появление следующих проблем не всегда означает неисправность аппаратуры. Поэтому, пожалуйста, пользуйтесь данным ниже руководством по нахождению неполадок до того, как обращаться в ремонт и техобслуживание.

Если и после действий, приведенных в руководстве, ни одно из предлагаемых решений не помогло, выключите телевизор из сети и обратитесь за техобслуживанием.

Краткий контрольный перечень техобслуживания	Проблемы												
	Дистанционное управление не функционирует.	Помехи в виде сетки на экране.	Изображение искажено.	Изображение вертикально прокручивается.	Нет цвета.	Плохое качество приема на некоторых каналах.	Слабое изображение.	Изображение в линиях или мелькает.	Изображение дублируется.	Изображение расплывчатое.	Звук хороший, качество изображения плохое.	Изображение хорошее, качество звука плохое.	Нет изображения или звука.
Возможные причины/Решение													
Попробуйте новый канал для проверки возможности неполадок на станции.			●	●	●	●	●	●	●	●	●	●	●
Телевизор не подсоединен. Нет питания в сети розетки.	●												●
Переключатель Ⓚ POWER (ПИТАНИЕ) не в положении ВКЛ.	●												●
Антенна не подсоединена в гнездо на задней панели телевизора.					●	●	●		●		●		●
Если используется наружная антенна, проверьте, нет ли разрыва проводов.		●	●	●	●	●	●	●	●	●	●		●
Проверьте нет ли местного источника помех.		●	●			●		●	●		●	●	
Выключите питание с помощью переключателя Ⓚ POWER (ПИТАНИЕ) , затем через минуту вновь включите питание.	●												●
Настройте регулятор ЦВЕТ.					●		●				●		
Проверьте батареи в пульте дистанционного управления.	●												
Попробуйте наладить с помощью точной настройки.			●		●		●			●	●		
Установка контрастности могла сместиться полностью в сторону минуса в режиме изображения. Нажмите кнопку NORMAL (НОРМАЛЬНО) на пульте дистанционного управления для исправления.											●		●
Увеличьте громкость.												●	●

Примечание

• Настоящий модуль снабжен микропроцессором. На качество его работы негативное влияние могут оказывать внешние электрические шумы или помехи. Если это произойдет, отключите телевизор от сети и включите вновь через несколько минут.



Спецификации

МОДЕЛЬ		21Н1-FRU
Принимающие системы		Мировой многосистемный на 18 систем
Телевещание/ Воспроизведение видеозаписи	PAL-I PAL-B/G PAL-D/K	SECAM-B/G SECAM D/K, K1
Воспроизведение видеозаписи	NTSC 4,43/5,5 МГц/60 Гц NTSC 4,43/6,0 МГц/60 Гц NTSC 4,43/6,5 МГц/60 Гц NTSC 4,43/5,5 МГц/50 Гц NTSC 4,43/6,0 МГц/50 Гц NTSC 4,43/6,5 МГц/50 Гц SECAM-I (6,0 МГц)	
Воспроизведение видеозаписи (используя терминал Видео-вход)	SECAM-L (Франции SECAM) PAL 60 Hz NTSC 3,58 MHz	
Проигрывание лазерных дисков (используя терминал RF-вход)	PAL 5,5 МГц/60 Гц PAL 6,0 МГц/60 Гц PAL 6,5 МГц/60 Гц	
Принимаемые каналы		
PAL-B/G SECAM-B/G	ОВЧ	E2–E12 Кан.
	УВЧ	E21–E69 Кан.
PAL-D/K SECAM-D/K, K1	ОВЧ	C1–C12 Кан., R1–R12 Кан.
	УВЧ	C13–C57 Кан., R21–R69 Кан.
PAL-I	ОВЧ	B–J Кан.
	УВЧ	21–69 Кан. (Гонкочг)
Кабельное телевидение	S1–S20 Кан., S21–S41 Кан. (Супер)	
Принимаемая частота	48,25 МГц – 863,25 МГц	
Настройка каналов автонастройки	100-канальный электронный тюнер с полной системой	
Кинескоп	21-тидюймовый Плоский Экран (CRT)	
Терминалы	Аудио/Видео вход × 2 (Лицевая ланель × 1, Задняя ланель × 1), Аудио/Видео вход × 1 (Задняя ланель), Гнездо для наушников (Лицевая ланель × 1)	
Выходная звуковая мощность	3 Вт (RMS) × 1	
Источник питания	AC 220 – 240V, 50/60 Гц	
Потребление энергии	90 Вт	
Размеры	502 (Ш) × 487 (В) × 481,5 (Т) mm	
Вес	21,5 кг (Приблизительно)	

Примечание ►

- Дизайн и спецификации могут меняться без уведомления.
- Система приема: Эти системы приема, охватывающие все доступные в настоящий момент технологии, включают в себя также технологии, используемые в планируемом вещании, аппаратуре и программном обеспечении для воспроизведения видеопленок и лазерных дисков.
- Принимаемые каналы: Выше приведены некоторые примеры основных принимаемых каналов.



ME10

ИНФОРМАЦИЯ О СЕРТИФИКАЦИИ ПРОДУКЦИИ
ЦВЕТНОЙ ТЕЛЕВИЗИОННЫЙ ПРИЕМНИК
МОДЕЛЬ 21Н1-FRU ШАРП
сертифицирован Компанией ТЕСТБЭТ,
Официальным представителем ГОССТАНДАРТА России

Модель 21Н1-FRU ШАРП соответствует требованиям нормативных документов:	По ЭМС – ГОСТ Р 51515–99 – ГОСТ 22505–97
	По безопасности ГОСТ Р МЭК 60065–2002 ГОСТ 18198-89

Внимание!

Во исполнение Статьи 5 Закона Российской Федерации «О защите прав потребителей», а также Указа Правительства Российской Федерации № 720 от 16 июня 1997г. устанавливается срок службы данной модели - 7 лет с момента производства при условии использования в строгом соответствии с инструкцией по эксплуатации и применяемыми техническими стандартами.

Внимание!

Страна-изготовитель: **Произведено в Малайзии**
Фирма-изготовитель: **ШАРП Корпорэйшн**
Юридический адрес изготовителя: **22-22 Нагайке-чо, Абено-ку,
Осака 545-8522, Япония**

SHARP®
КОРПОРАЦІЯ ШАРП