

Содержание



Подготовка

| | |
|---|---|
| Принадлежности | 2 |
| Простая наладка | 3 |
| Меры предосторожности | 4 |
| Наименование частей | 6 |
| Установка батарей в пульт дистанционного управления | 6 |



Телевизионный просмотр

| | |
|--|---|
| Просмотр телевизионной программы | 8 |
| Операции с кнопками телевизора | 9 |



Полезные функции

| | |
|------------------------------|----|
| Индикация Канал/Таймер | 10 |
| Отключение звука | 10 |
| Возвращение к каналу | 11 |
| Выбор ТВ/Видео | 11 |



Выбор пунктов меню

| | |
|-------------------------|----|
| Выбор пункта меню | 12 |
|-------------------------|----|



Установки и настройки

| | |
|---------------------------------------|----|
| Выбор языка сообщений на экране | 13 |
| Автонастройка каналов | 14 |
| Ручная настройка каналов | 15 |
| Установка каналов | 16 |
| Настройка изображения | 17 |
| Настройка звука | 18 |
| Окружающий звука | 19 |
| Голубой экран | 20 |
| Таймер отключения | 21 |
| Таймер включения | 22 |
| Таймер напоминания на экране | 23 |



Подсоединения

| | |
|--|----|
| Подсоединение проигрывателя цифрового видео диска (DVD) .. | 24 |
| Просмотр произведения цифрового видео диска (DVD) | 24 |
| Подсоединение к антенне | 25 |
| Подсоединение к антенне через ВКМ | 25 |
| Подсоединение к видеоаппаратуре | 26 |



Возможные неисправности и методы их устранения

| | |
|--|----|
| Возможные неисправности и методы их устранения | 27 |
|--|----|



Спецификации

| | |
|--------------------|----|
| Спецификации | 28 |
|--------------------|----|

Дорогой пользователь продукции компании ШАРП

Благодарим Вас за покупку цветного телевизора производства ШАРП. Мы надеемся, что Вы сможете приятно эксплуатировать настоящего телевизора долгие годы. Для обеспечения правильной работы телевизора, пожалуйста, внимательно ознакомьтесь с настоящей инструкцией по эксплуатации и сохраните ее в надежном месте для будущих справок по ней.

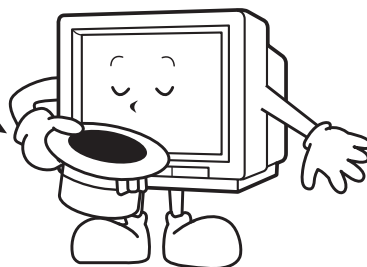

Принадлежности

Следующие принадлежности прилагаются к настоящему телевизору.

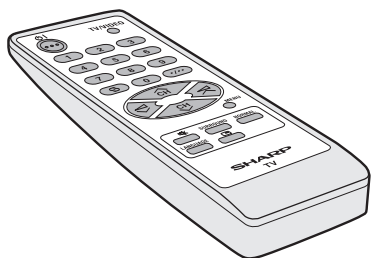

Пульт дистанционного управления

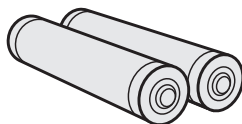

Батареи типа АА



Инструкция по эксплуатации



Простая наладка

Перед началом эксплуатации Вашего телевизора, выполните описанную ниже процедуру простой наладки.

Пометка  обозначает номера страниц с более подробной информацией.

1

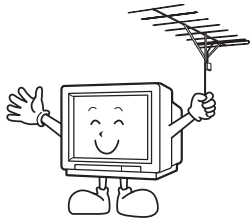

Подсоедините антенну.

- О подсоединении антенны смотрите **25**.

2

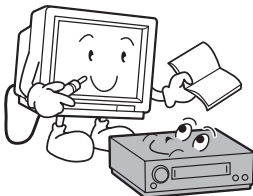

Подсоедините любую видеоаппаратуру.

- О подсоединении видеоаппаратуры смотрите **25**, **26**.
- При подсоединении видеоаппаратуры к телевизору обращайтесь к инструкции по эксплуатации Вашей видеоаппаратуры.

3

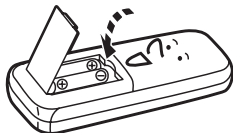

Вставьте батареи в пульт дистанционного управления.

- Используйте две батареи, прилагаемые к телевизору.
- Смотрите **6**.

4

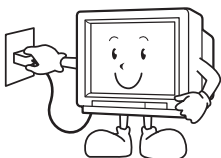

Вставьте вилку питания в сетевую розетку.

- В случае, если Вы не планируете эксплуатировать телевизор в течение значительного периода времени, в качестве меры предосторожности, выньте вилку шнура питания из сетевой розетки.

5

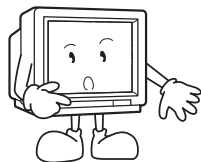

Настройте каналы.

- Пользуйтесь кнопками на телевизоре.
- Смотрите **14**, **15**.



Меры предосторожности

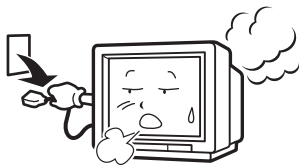

Повреждение

Выключите питание и отсоедините шнур питания от бытовой сетевой розетки незамедлительно в случае, если из телевизора появился какой-либо необычный шум, телевизор начал испускать дым или необычный запах. Затем свяжитесь с продавцом Вашего телевизора для техобслуживания.

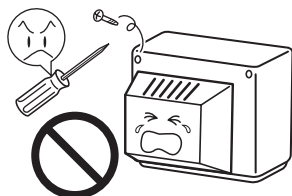

Уход

Чтобы избежать риска удара электрическим током, не снимайте заднюю панель телевизора. Внутри телевизора – опасное напряжение.

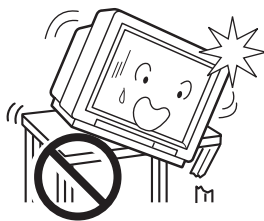

Нестабильная поверхность и шоки

На располагайте этот телевизор на нестабильных тележках, подставках, полках или столах. Падение телевизора может нанести серьезные раны ребенку или взрослым, а также стать причиной серьезных повреждений самого телевизора. Компания ШАРП рекомендует закрепить телевизор на стабильной поверхности или на стене для предотвращения падения телевизора в результате шоков или ударов.

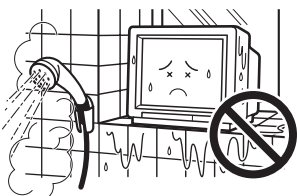

Вода

В целях предотвращения возгорания и удара электрическим током не размещайте телевизор вблизи от ванны, плавательного бассейна или других мест, где телевизор может подвергнуться воздействию влаги.



Влага

В целях предотвращения удара электрическим током не пользуйтесь телевизором в чрезмерно влажных местах.

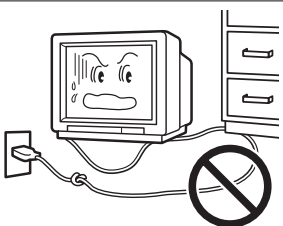

Защита шнура питания

Во избежание поражения электрическим током не подвергайте шнур питания переменного тока повреждению, не изгибайте и не скручивайте его, не кладите на него тяжелые предметы, не помещайте шнур питания переменного тока под телевизор. Если шнур питания переменного тока оказался поврежденным, немедленно отсоедините его от розетки и вызовите вашего дилера для проведения ремонта.

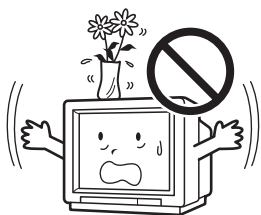

Попадание жидкости внутрь

Не ставьте цветочные вазы или другие предметы, содержащие жидкость, на телевизор, поскольку протекание жидкости на телевизор может стать причиной удара электрическим током или неполадок в работе телевизора.

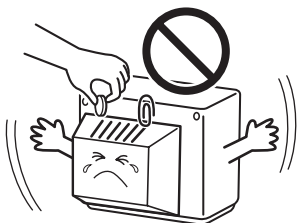

Попадание предметов внутрь

Никогда не помещайте и не роняйте никаких металлических или легковозгораемых объектов в вентиляционные отверстия телевизора, поскольку это может вызвать возгорание, удар электрическим током или электрические неполадки.

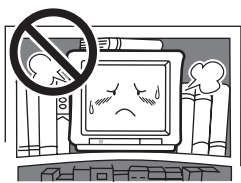

Вентиляция

Не размещайте настоящий телевизор в закрытых местах, таких как на книжных полках или во встроенных ящиках. Оставьте необходимое для достаточной вентиляции пространство за телевизором.

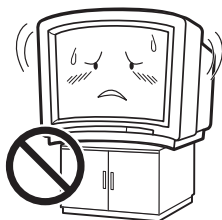

Установка телевизора

Устанавливайте телевизор только на ровную поверхность подставки, стола или тележки, размеры которых больше, чем размеры телевизора. Если телевизор будет установлен на подставку, стол или тележку с неровной поверхностью или меньшего размера, это может привести к деформированию корпуса телевизора. Не ставьте и не засовывайте ничего между телевизором и подставкой, столом или тележкой.



Неровная поверхность и чрезмерное применение силы

Телевизионная аппаратура и конструкция подставки должны переноситься осторожно. Внезапные остановки, чрезмерное применение силы и неровные поверхности могут привести к опрокидыванию аппаратуры и подставки.



Предотвращение возгорания

Во избежание пожара, не ставьте на телевизор или вблизи него свечей или других источников открытого огня.



Наименование частей

Пометка  обозначает номера страниц с более подробной информацией.

Пульт дистанционного управления

Окно инфракрасного передатчика

Направьте это окно на окно инфракрасного сенсора на Вашем телевизоре.

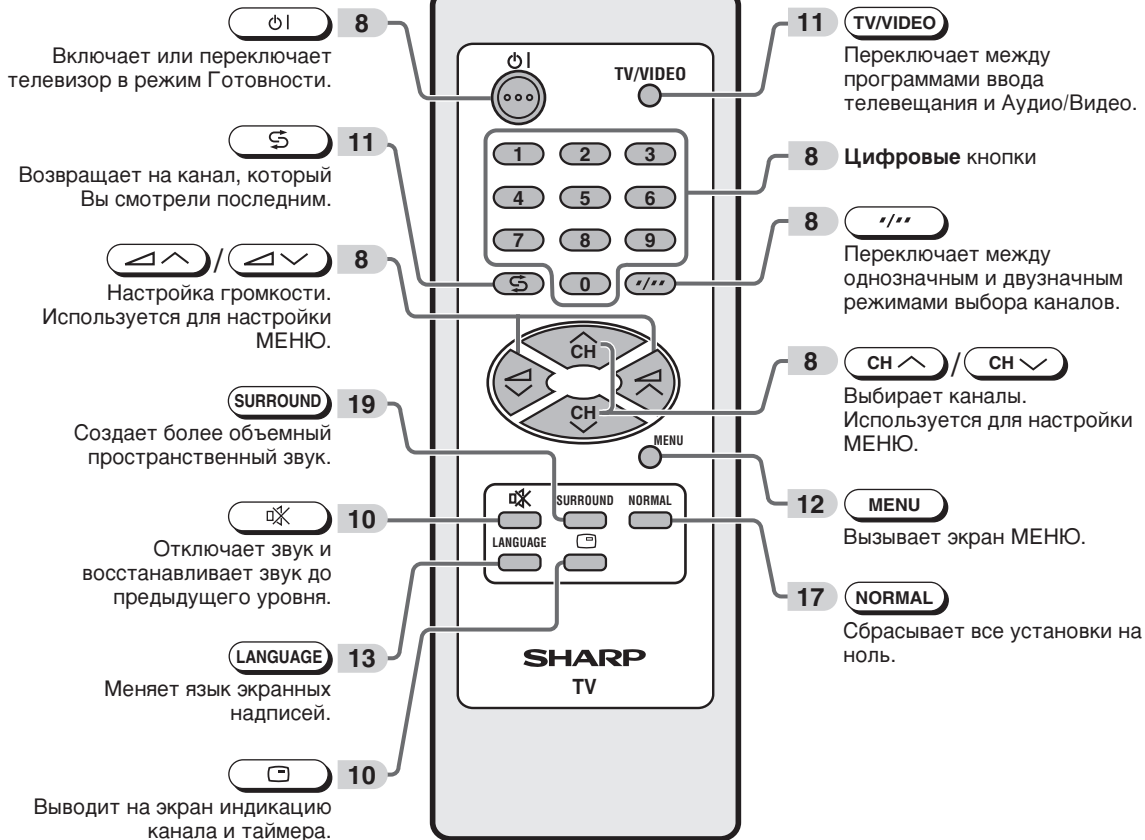

Установка батарей в пульт дистанционного управления

1

Пользуясь прорезью, большим пальцем откройте на себя крышку отделения батарей.

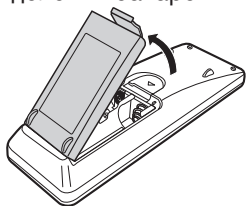

2

Вставьте две батареи (Типа AA).

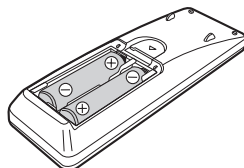

3

Закройте крышку отделения батарей.

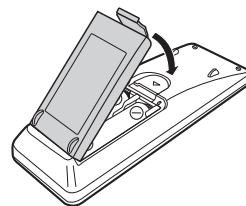

Примечание

- Убедитесь в том, что полюса контактов ⊕/⊖ батарей соответствуют пометкам ⊕/⊖ внутри отделения батарей.
- Удалите батареи, если они истощились или устройство не используется длительное время.
- Не используйте вместе старые и новые батареи.
- Неправильная установка батарей может повредить устройство дистанционного управления.

Телевизор

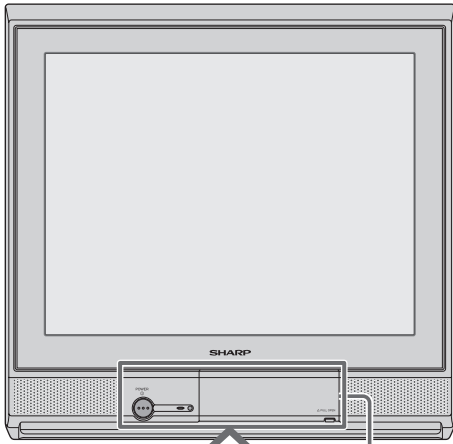

Крышка

Чтобы открыть дверцу

Потяните дверцу на себя и вверх за выступ, расположенный под надписью "PULL-OPEN" (Открывать здесь).

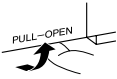

Чтобы закрыть дверцу

Удерживая за выступ, опустите и закройте дверцу.

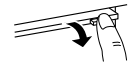

Осторожно:

- Открывая или закрывая дверцу, не зажимайте пальцы между дверцей и передней панелью. Это может стать причиной травмы.

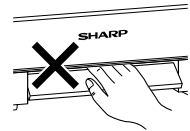

Низ

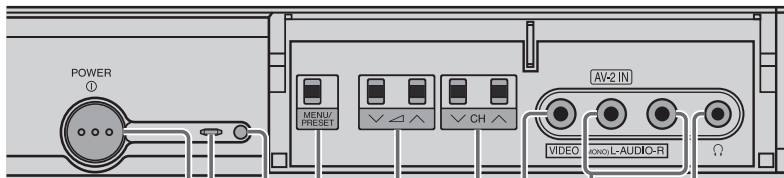

8 **Выключатель POWER (ПИТАНИЕ)**
Включает и выключает основное питание.

8 **Индикатор ПИТАНИЕ**
Питание можно включить с помощью пульта дистанционного управления при тусклом свечении индикатора.

6 **Окно инфракрасного сенсора**
Принимает инфракрасный сигнал с пульта дистанционного управления.

12 **Кнопка МЕНЮ/ПРЕДУСТАНОВКА**
Настраивает каналы. Используется для настройки МЕНЮ.

8 **Кнопка Громкость вверх/вниз**
Настройка громкости. Выполняет настройки в ПРЕДУСТАНОВКА.

9 **Гнездо наушников**
Используется для прослушивания аудио с помощью наушников.

26 **Контакты ввода аудио (AV-2)**
Подсоединение камкордера, видеоигровых приставок и т. д.

26 **Контакт ввода видео (AV-2)**
Подсоединение камкордера, видеоигровых приставок и т. д.

8 **Кнопка каналов вверх/вниз**
Выбирает каналы. Настраивает или устанавливает каналы.

Примечание • В случае пользования наушниками, смотрите **9**.



Телевизионный просмотр

Телевизор (Низ)

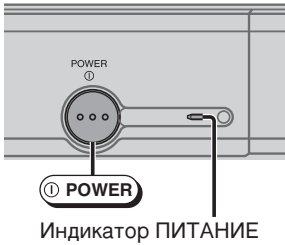

За дверцей

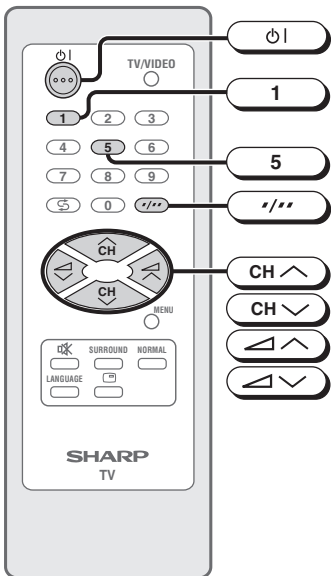
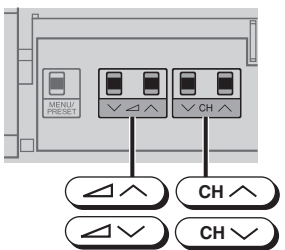

Просмотр телевизионной программы

Простые операции для просмотра телевизионной программы

1 Включите питание.

- Если индикатор питания выключен, нажмите **POWER**.
- При тусклом свечении индикатора питания нажмите кнопку **⏻** на пульте дистанционного управления. Индикатор питания загорается ярко, появляется изображение.

2 Выберите канал.

С помощью **CH ^** / **CH v**

- Нажмите **CH ^** и каналы изменятся, как это показано ниже.
1 → 2 → ... → 98 → 99 → AV1 (или COMPONENT) → AV2 → 0 → 1 → 2 ...
- Нажмите **CH v** и каналы изменятся, как это показано ниже.
1 → 0 → AV2 → AV1 (или COMPONENT) → 99 → 98 → ... → 2 → 1 → 0 ...

С помощью цифровых кнопок (на пульте дистанционного управления)

- Для выбора однозначного канала, например 5, нажмите **5**. Если на экране появилось "5-", нажмите ***/****, чтобы выбрать режим однозначного ввода, а затем вновь нажмите **5**.
- Для выбора двузначного канала, например 15, нажмите ***/****, чтобы выбрать режим двузначного ввода. Нажмите **1**, а затем нажмите **5**.

3 Настройте громкость звука с помощью **CH ^** / **CH v**.

- Число овальных знаков "●" показывает уровень громкости. Сетка уровня громкости исчезнет примерно через три секунды после завершения настройки уровня громкости.

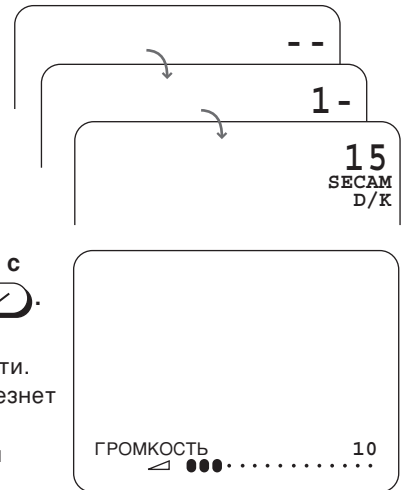

Примечание

- При тусклом свечении индикатора питания для включения питания можно нажать на телевизоре одну из кнопок **CH ^** / **CH v**.
- Номера каналов изображаются зеленым цветом для каналов, настроенных автоматической настройкой, и желтым цветом для каналов, настроенных с помощью точной настройки.
- При тусклом свечении индикатора питания телевизор находится в состоянии Готовность, питание продолжает подаваться. Если вы не собираетесь смотреть телевизор в течение некоторого непродолжительного времени, выключите питание, нажав для этого на телевизоре кнопку **POWER**. Если Вы собираетесь отсутствовать в течение длительного времени, вытащите вилку из розетки.
- Каналы ввода AV1 (или COMPONENT), AV2 не могут быть выбраны с помощью **CH ^** / **CH v** на пульте дистанционного управления. Для выбора этих каналов пользуйтесь **TV/VIDEO**.
- Пропущенные при настройке каналы не могут быть выбраны пользуйтесь **CH ^** / **CH v**. Смотрите **16**.
- Сообщения на экране, описанные в настоящей инструкции по эксплуатации, могут отличаться от их вида в действительности.

Операции с кнопками телевизора

Простые операции с телевизором

За дверцей

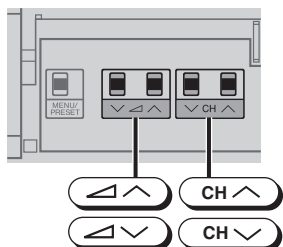

Пользование /

Чтобы увеличить громкость, нажмите



Чтобы уменьшить громкость, нажмите

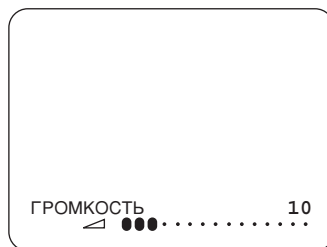

Пользование /

Чтобы переключить канал в сторону увеличения, нажмите .

Чтобы переключить канал в сторону уменьшения, нажмите .

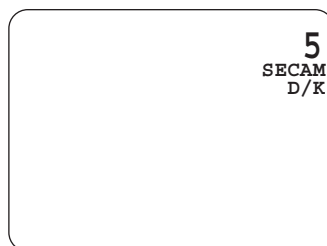

За дверцей

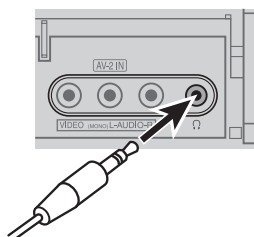

Пользование наушниками

Вставьте штексель наушников в гнездо наушников для прослушивания аудиозвука с помощью наушников.

- Аудиозвук из громкоговорителей отключается.

Примечание

- Выберите соответствующий уровень громкости таким образом, чтобы он не повредил Вашему слуху.
- Во избежание повреждения Вашему слуху, не надевайте наушников до их подключения в гнездо наушников или до включения питания.
- Надлежащее сопротивление для наушников составляет 32 Ома.
- Когда Вы не пользуетесь наушниками, вынимайте штексель наушников из гнезда.



Полезные функции

Индикация Канал/Таймер

Выводит на экран текущие показания номера канала, таймера, других установок.

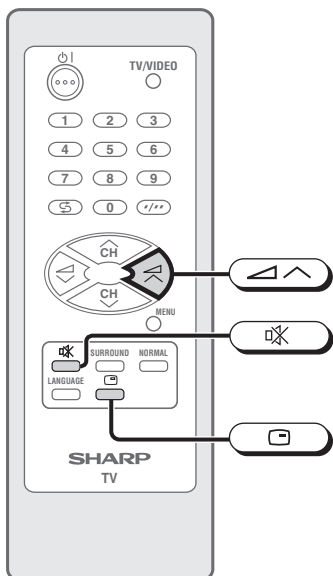

1 Нажмите .

- На экране появятся показатели остаточное время Таймера отключения, Таймера включения и Напоминания.
- Если функции таймера не установлены, на экране появляются номер канала, информация о цвете и системе звука. Нажмите  кнопку еще раз для удаления с экрана текущих установок.

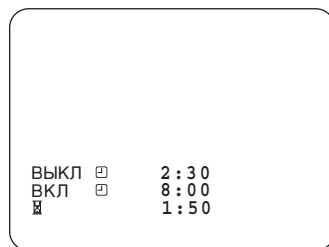

2 Повторно нажмите .

- На экране появится номер канала, цветовая система и звуковая система.

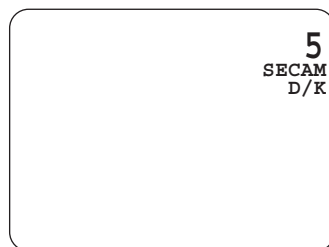

3 Нажмите еще раз.

- Индикация исчезнет.

Отключение звука

Выключает звук.

1 Нажмите .

- На экране появится "MUTE", и звук будет выключен.

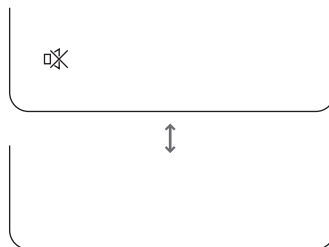

2 Вновь нажмите .

- Громкость звука вернется на прежний уровень.

Примечание ► • Функцию приглушения звука можно любой момент отключить, нажав кнопку .

Возвращение к каналу

Переключает назад к каналу, который Вы смотрели непосредственно перед текущим каналом.

Нажмите **↶**.

- На экран вернется канал который Вы смотрели последним перед текущим.

Пример:

Если после переключения с канала 5 на канал 7, Вы нажмете **↶**, произойдет переключение каналов на канал 5. Для возвращения на канал 7, еще раз нажмете **↶**.

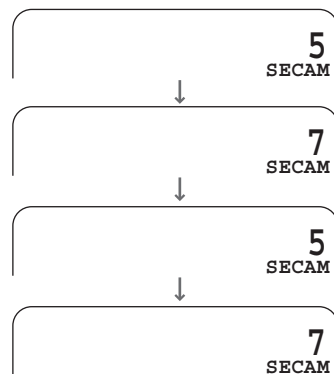

Выбор ТВ/Видео

Переключает между телевизионным вещанием и программами ввода аудио/видео.

Каждый раз, когда Вы нажимаете **TV/VIDEO**, происходит переключения ввода между AV1 (или COMPONENT), AV2 и программой телевидения.

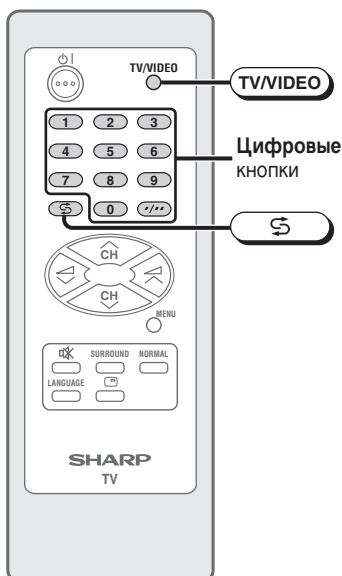
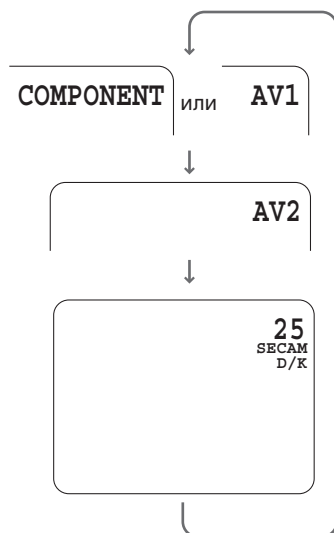



Выбор пунктов меню

Этот телевизор позволяет Вам настраивать изображение и звук, устанавливать каналы и другие функции с помощью индикации сообщений на экране, пользуясь пультом дистанционного управления или кнопками на телевизоре. Выберите желаемый Вами пункт меню с помощью описанной ниже процедуры, а затем обратитесь к указанной странице за подробным описанием.

Пульт дистанционного управления

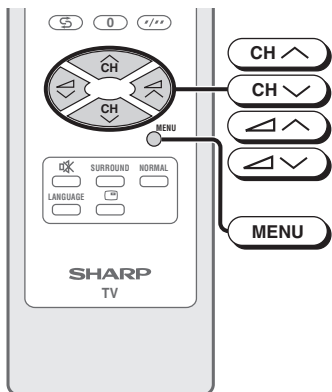

Выбор пункта меню

1 Чтобы вызвать экран МЕНЮ, нажмите **MENU** / **MENU/PRESET**.

МЕНЮ
◆ИЗОБРАЖЕНИЕ
ЗВУК
ФУНКЦИЯ
ТАЙМЕР
УСТАН. КАНАЛОВ

2 Чтобы выбрать желаемый пункт меню, нажмите **CH ^** / **CH v**.

МЕНЮ
ИЗОБРАЖЕНИЕ
◆ЗВУК
ФУНКЦИЯ
ТАЙМЕР
УСТАН. КАНАЛОВ

- Выбранный пункт отмечается желтым цветом.

3 Для ввода нажмите **^ ^** / **v v**.

- Появится соответствующий экран меню.

ЗВУК
◆ОКРУЖ. ЗВУК ВЫКЛ
ВЫСОК. ЧАСТОТЫ 0
НИЗК. ЧАСТОТЫ 0
БАЛАНС 0

За дверцей

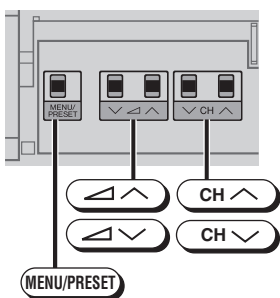

MENU/PRESET



Подсказка по операциям

Меню ИЗОБРАЖЕНИЕ 17

ИЗОБРАЖЕНИЕ
◆КОНТРАСТНОСТЬ 60
ЦВЕТ 0
ЯРКОСТЬ 0
ЦВЕТОВОЙ ТОН
РЕЗКОСТЬ 0
ТЕМПЕР. БЕЛОГО 0
v^: ВЫБОР MENU: ВОЗВРАТ
v^: НАСТР.

Меню ЗВУК 18

ЗВУК
◆ОКРУЖ. ЗВУК ВЫКЛ
ВЫСОК. ЧАСТОТЫ 0
НИЗК. ЧАСТОТЫ 0
БАЛАНС 0
v^: ВЫБОР MENU: ВОЗВРАТ
v^: НАСТР.

Меню ФУНКЦИЯ 20

ФУНКЦИЯ
◆ГОЛУБОЙ ФОН ВЫКЛ
v^: НАСТР. MENU: ВОЗВРАТ

Меню ТАЙМЕР 21 - 23

ТАЙМЕР
◆ВЫКЛ --:--
ВКЛ --:--
ПОЗИЦИЯ
ГРОМКОСТЬ --:--
v^: ВЫБОР MENU: ВОЗВРАТ
v^: НАСТР.

Меню УСТАН.КАНАЛОВ 16

УСТАН. КАНАЛОВ
◆ПОЗИЦИЯ CH27
ЦВЕТ. ТВ АВТО
ЗВУК Д/К
ПРОПУСК ВЫКЛ
ТОЧНАЯ 168.25MHz
v^: ВЫБОР MENU: ВОЗВРАТ
v^: НАСТР.

Примечание

- Если Вы удержите **MENU/PRESET** в нажатом положении в течение более двух секунд, то вместо экрана МЕНЮ появится экран режима ЯЗЫКА. Для того, чтобы вызвать экран МЕНЮ, нажмите и удерживайте в нажатом положении **MENU/PRESET** до тех пор, пока не появится обычный экран, затем нажмите эту кнопку снова.
- Процедуры для установки и выбора пунктов меню на следующих страницах описаны для использования кнопок на пульте дистанционного управления. Эти процедуры можно также выполнить с помощью соответствующих кнопок на телевизоре.



Установки и настройки

Выбор языка сообщений на экране

Язык сообщений на экране можно установить на английский или русский.

Пульт дистанционного управления

1 Чтобы выбрать желаемый язык, нажмите **LANGUAGE**.

- При нажатии **LANGUAGE** язык меняется указанным ниже образом.

ENGLISH ↔ РУССКИЙ

РУССКИЙ

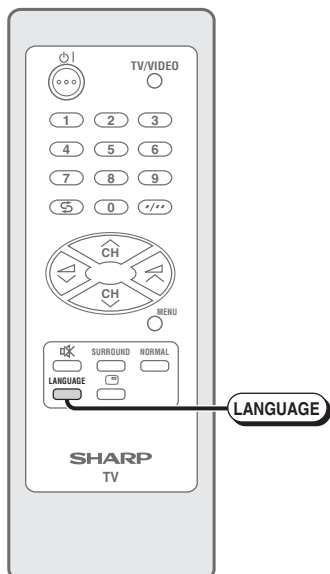

За дверцей

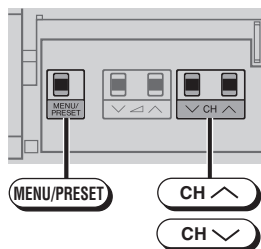

Телевизор

1 Нажмите и удерживайте в нажатом положении более двух секунд **MENU/PRESET**.

- На экране возникнет режим языка.

ENGLISH
◆РУССКИЙ

2 Чтобы выбрать желаемый язык, нажмите **CH ^** / **CH v**.

- Нажатие **MENU/PRESET** переключает экран, как это показано ниже.

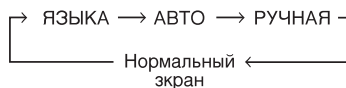

3 Нажмите **MENU/PRESET**, пока на экране не появится обычное изображение.

Автонастройка каналов

Автоматически настраивает и предустанавливает принимаемые телестанции.

За дверцей

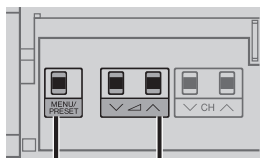

MENU/PRESET

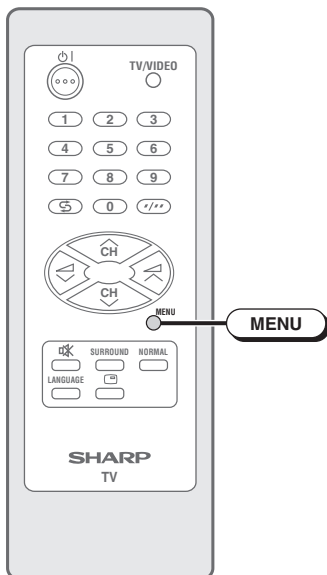

MENU

1 Нажмите и удерживайте в нажатом положении более двух секунд **MENU/PRESET**.

- На экране возникнет режим языка.

ENGLISH
◆РУССКИЙ

2 Нажмите **MENU/PRESET** для появления на экране режима АВТО.

- Нажатие **MENU/PRESET** переключает экран, как это показано ниже.

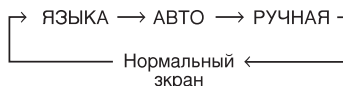

АВТО (D/K)
ОВЧ 1
48.25MHz

3 Нажмите / на телевизоре.

- Все телевизионные станции в Вашем районе, которые может принимать Ваш телевизор, автоматически устанавливаются между каналами от 1 до 99.
- Когда установка завершена, экран показывает программу, установленную на канале 1.

1
SECAM
D/K

Примечание

- Когда производится ПРЕДВАРИТЕЛЬНАЯ УСТАНОВКА после установки ЗВУКОВАЯ СИСТЕМА с помощью **MENU** на пульте дистанционного управления, ЗВУКОВАЯ СИСТЕМА для всех каналов запоминается в режиме памяти.
- При использовании функции АВТОМАТИЧЕСКОЙ ПРЕДВАРИТЕЛЬНОЙ НАСТРОЙКИ в память телеприемника заносятся все принимаемые каналы, в том числе и каналы со слабым сигналом и плохим качеством изображения. Чтобы в память были занесены только те каналы, которые хорошо принимаются в данном регионе, осуществляйте НАСТРОЙКУ ВРУЧНУЮ. См. стр. 15.
- Неиспользованные каналы автоматически пропускаются.

Ручная настройка каналов

Позволяет осуществлять ручную настройку канала на желаемую телестанцию.

За дверцей

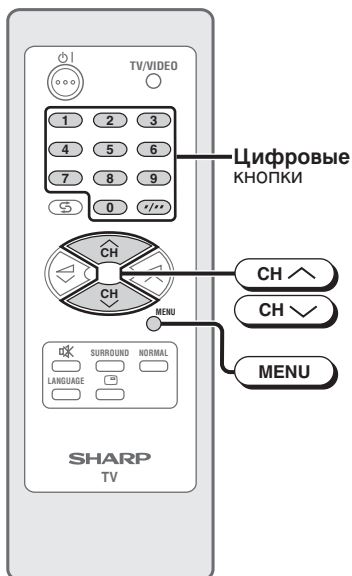
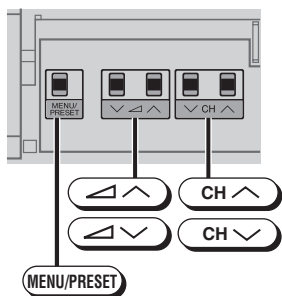

1 Нажмите и удерживайте в нажатом положении более двух секунд **MENU/PRESET**.

- На экране возникнет режим языка.



2 Нажмите **MENU/PRESET** для появления на экране режима РУЧНАЯ.

- Нажатие **MENU/PRESET** переключает экран, как это показано ниже.

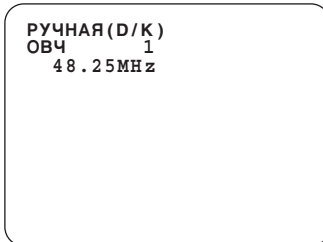
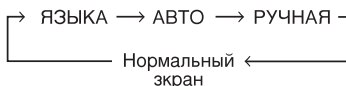

3 Чтобы выбрать позицию канала, нажмите **CH UP** / **CH DOWN** или цифровые кнопки.

4 Для выбора канала вещания, который Вы желаете установить на текущую позицию канала, нажмите **CH UP** / **CH DOWN** на телевизоре.

- Начинается поиск. Когда во время поиска будет принят телевизионный сигнал, поиск остановится.

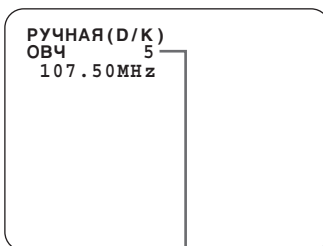

Положения канала

5 Для того, чтобы установить позиции каналов для других каналов вещания, повторите шаги 3 и 4, описанные выше.

6 Чтобы вызвать нормальный экран, нажмите кнопку **MENU/PRESET** еще раз.

Примечание • Если слышен шум или отсутствует звук, это означает, что, возможно, ЗВУКОВАЯ СИСТЕМА неправильно настроена. В таком случае подрегулируйте ЗВУКОВУЮ СИСТЕМУ с помощью **MENU** на пульте дистанционного управления.

Установка каналов

Позволяет выполнять настройку отдельных каналов.

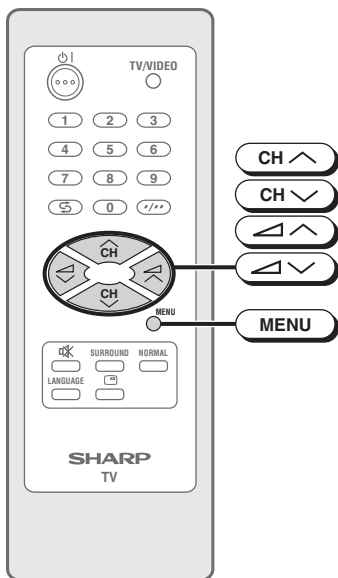

- 1** Чтобы вызвать экран МЕНЮ, нажмите **МЕНЮ**.
- 2** Чтобы выбрать "УСТАН.КАНАЛОВ", нажмите **CH ↑** / **CH ↓**.

МЕНЮ
ИЗОБРАЖЕНИЕ
ЗВУК
ФУНКЦИЯ
ТАЙМЕР
◆ УСТАН. КАНАЛОВ

- 3** Чтобы вызвать меню УСТАН. КАНАЛОВ, нажмите **CH ↑** / **CH ↓**.

УСТАН. КАНАЛОВ
◆ ПОЗИЦИЯ CH27
ЦВЕТ.ТВ АВТО
ЗВУК D/K
ПРОПУСК ВЫКЛ
ТОЧНАЯ 168.25MHz

- 4** Чтобы выбрать желаемую установку, нажмите **CH ↑** / **CH ↓**.

↙ CH ↑ : ВЫБОР
↘ CH ↓ : НАСТР. MENU: ВОЗВРАТ

- 5** С каждым нажатием **CH ↑** / **CH ↓**, установки для отдельных пунктов меняются следующим образом:

• ПОЗИЦИЯ

Позиция каналов меняется в сторону увеличения или уменьшения номера каналов.

• ЦВЕТ.ТВ

АВТО ↔ PAL ↔ SECAM
↙ N358 ↔ N443 ↘

• ЗВУК

V/G ↔ I ↔ D/K ↔ M

• ПРОПУСК

ВКЛ ↔ ВЫКЛ

Номера каналов с отметкой "■" слева установлены на ПРОПУСК. Чтобы отключить ПРОПУСК, нажмите цифровые кнопки для выбора желаемого канала, а затем установите "ПРОПУСК" на "ВЫКЛ".

• ТОЧНАЯ

Частота меняется для обеспечения точной настройки.

- 6** Нажимайте кнопку **МЕНЮ**, пока на экране не появится обычное изображение.

УСТАН. КАНАЛОВ
◆ ПОЗИЦИЯ AV1
ЦВЕТ.ТВ АВТО

- Если в позиции каналов выбрано AV1, AV2 меню УСТАН.КАНАЛОВ меняется, как это показано справа, а система цветности ТВ меняется следующим образом:

↙ CH ↑ : ВЫБОР
↘ CH ↓ : НАСТР. MENU: ВОЗВРАТ

→ АВТО ↔ PAL ↔ SECAM ↔ N443 ↔ N358 ←

Примечание

- Переключение системы ЦВЕТНОГО ТВ:

Установите систему на "АВТО" для обычного приёма телепрограмм. Режим АВТО автоматически распознает систему принимаемого сигнала и изменяет систему приема телевизора. Если изображение не стабильно, переключение на соответствующую систему может улучшить качество изображения.

- В районе слабого принимаемого сигнала или в плохих условиях приема, Вы можете изменить частоту для точной настройки.
- Когда используется ТОЧНАЯ, номера каналов меняют цвет с зеленого на желтый.
- Чтобы вернуть канал к его изначальным частотным установкам, следуйте процедуре ручной настройки каналов. Смотрите 15.

Окружающий звука

Создает высококачественный объемно-пространственный звук из динамиков телевизора.

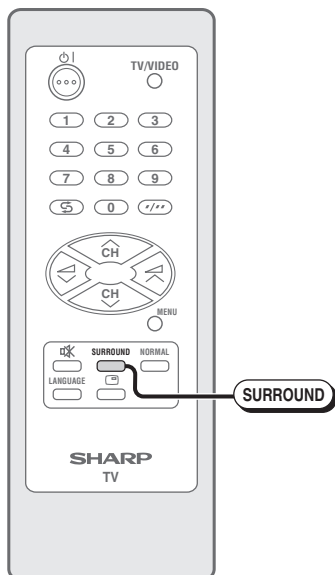

С каждым нажатием **SURROUND** происходит переключение режима между **ВКЛ**, **ВКЛ** и **ВЫКЛ**.

ВЫКЛ : Производит нормальный звук.

ВКЛ : Установка на этот режим во время приема стереофонического сигнала производит пространственный звук, полностью используя возможности динамиков.

ВКЛ : Установка на этот режим во время приема монофонического сигнала создает монофонический звук, сохдный со стереофоническим звучанием.

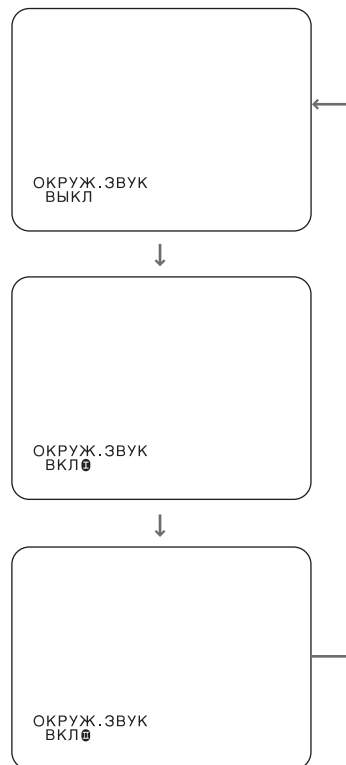

Голубой экран

Автоматически окрашивает экран в голубой цвет, если нет приема сигнала вещания.

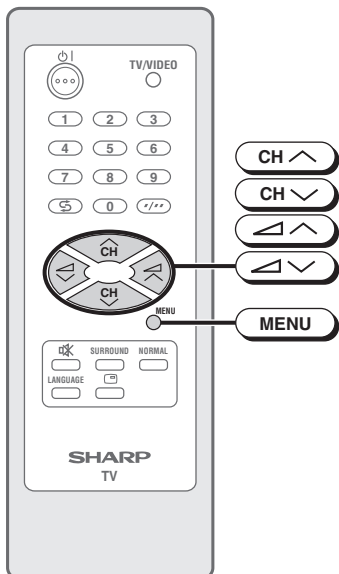

1 Чтобы вызвать экран МЕНЮ, нажмите **МЕНЮ**.

2 Чтобы выбрать "ФУНКЦИЯ", нажмите **CH ↑** / **CH ↓**.

3 Чтобы вызвать меню ФУНКЦИЯ, нажмите **↶↑** / **↷↓**.

4 Чтобы выбрать "ГОЛУБОЙ ФОН" Чтобы "ВКЛ" или "ВЫКЛ", нажмите **↶↑** / **↷↓**.

5 Нажимайте кнопку **МЕНЮ**, пока на экране не появится обычное изображение.

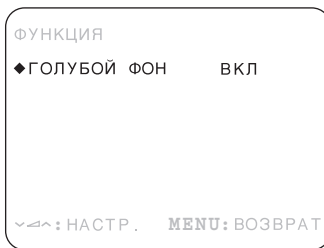
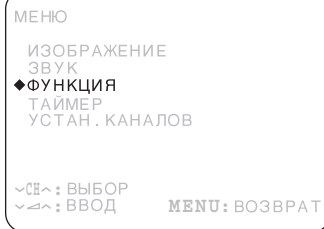

Когда ГОЛУБОЙ ФОН установлен на "ВКЛ"

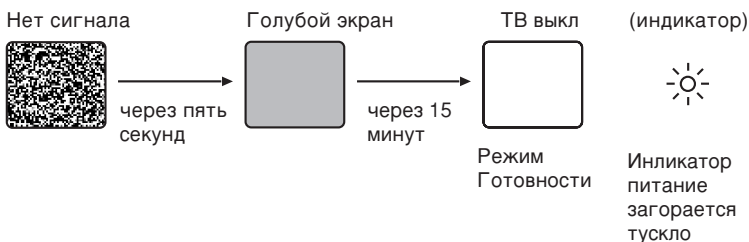

Примечание

- Плохой прием в результате слабых сигналов или наличия слишком сильных шумов может активизировать Голубой фон, в независимости от наличия сигнала телевещания. Чтобы продолжить просмотр телепрограмм в этих условиях, переключите "ГОЛУБОЙ ФОН" в положение "ВЫКЛ".
- Когда установлен таймер отключения, его установки превалируют над Голубым фоном.

Таймер отключения

Автоматически выключает питание по истечении установленного периода времени.

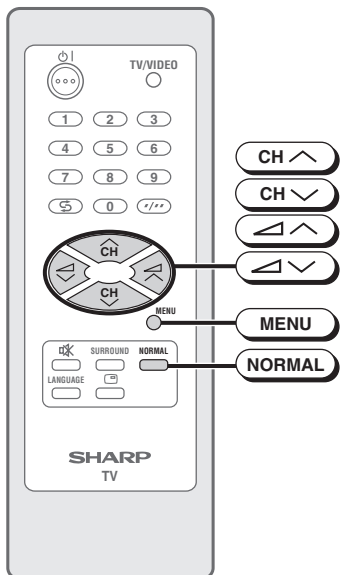

1 Чтобы вызвать экран МЕНЮ, нажмите **MENU**.

2 Чтобы выбрать “ТАЙМЕР”, нажмите **CH** ↑ / **CH** ↓.

3 Чтобы вызвать меню ТАЙМЕР, нажмите **↔** ↑ / **↔** ↓.

4 Чтобы выбрать “ВЫКЛ []”, нажмите **CH** ↑ / **CH** ↓.

5 Чтобы установить время выключения телевизора, нажмите **↔** ↑ / **↔** ↓.

- Максимально может быть установлено время в 12 часов и 50 минут.
- Как только было введено время, таймер начинает отсчет.

6 Нажимайте кнопку **MENU**, пока на экране не появится обычное изображение.

- За пять минут до истечения заданного отрезка времени (в примере – через два часа и 25 минут), на экране появится индикация остаточного времени.
- Мигающая индикация остаточного времени появляется на экране в течение последних нескольких секунд.
- Когда заданный отрезок времени истечет, телевизор перейдет в режим Готовности.

МЕНЮ
ИЗОБРАЖЕНИЕ
ЗВУК
ФУНКЦИЯ
◆ ТАЙМЕР
УСТАН. КАНАЛОВ

ТАЙМЕР
◆ ВЫКЛ [] ---:--
ВКЛ [] ---:--
ПОЗИЦИЯ
ГРОМКОСТЬ ---:--

ТАЙМЕР
◆ ВЫКЛ [] 2:30
ВКЛ [] ---:--
ПОЗИЦИЯ
ГРОМКОСТЬ ---:--
↖ CH↑: ВЫБОР
↙ CH↓: НАСТР. MENU: ВОЗВРАТ

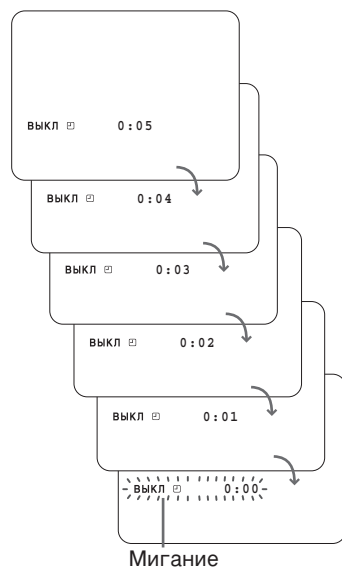

Примечание

- Чтобы отменить установку таймера, нажмите **NORMAL** во время индикации “◆” слева от “ВЫКЛ []”, таким образом, чтобы установить таймер на 0 часов и 0 минут “- - : - -”.
- Таймер может быть установлен с десяти-минутными интервалами.
- Таймер отключения отменяется, если произошло выключение питания или переключение в режим Готовности с помощью **⏻** на пульт дистанционного управления или **⏻** на телевизоре, или подача питания была прервана иным образом.

Таймер включения

Автоматически включает питание по истечении установленного отрезка времени.

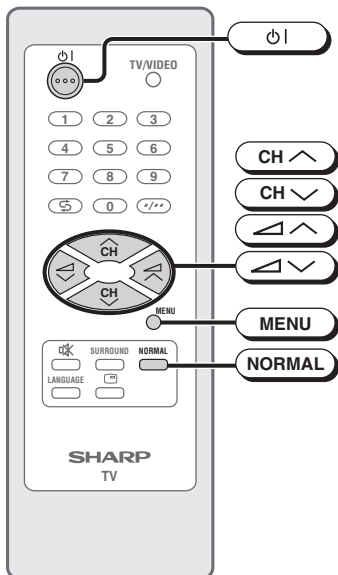

Телевизор (Низ)

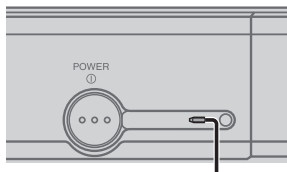

Индикатор ПИТАНИЕ
(Мигание)

- 1** Чтобы вызвать экран МЕНЮ, нажмите **MENU**.
- 2** Чтобы выбрать "ТАЙМЕР", нажмите **CH ^** / **CH v**.
- 3** Чтобы вызвать меню ТАЙМЕР, нажмите **Left Arrow** / **Right Arrow**.
- 4** Чтобы выбрать "ВКЛ , нажмите **CH ^** / **CH v**.

МЕНЮ
ИЗОБРАЖЕНИЕ
ЗВУК
ФУНКЦИЯ
◆ ТАЙМЕР
УСТАН. КАНАЛОВ

ТАЙМЕР
ВЫКЛ ---:--
◆ ВКЛ ---:--
ПОЗИЦИЯ
ГРОМКОСТЬ
M ---:--

- 5** Чтобы установить время включения телевизора, нажмите **Left Arrow** / **Right Arrow**.

- Максимально может быть установлено время в 12 часов и 50 минут.
- Как только было введено время, таймер начинает отсчет.

ТАЙМЕР
ВЫКЛ ---:--
◆ ВКЛ 8:00
ПОЗИЦИЯ
ГРОМКОСТЬ
M ---:--

- 6** Чтобы выбрать "ПОЗИЦИЯ", нажмите **CH ^** / **CH v**.
- 7** Чтобы установить уровень позиция, нажмите **Left Arrow** / **Right Arrow**.

ТАЙМЕР
ВЫКЛ ---:--
ВКЛ 8:00
◆ ПОЗИЦИЯ CH28
ГРОМКОСТЬ ---:--
M ---:--

- 8** Чтобы выбрать "ГРОМКОСТЬ", нажмите **CH ^** / **CH v**.
- 9** Чтобы установить уровень громкости, нажмите **Left Arrow** / **Right Arrow**.

ТАЙМЕР
ВЫКЛ ---:--
ВКЛ 8:00
ПОЗИЦИЯ CH28
◆ ГРОМКОСТЬ 20
M ---:--

- 10** Нажимайте кнопку **MENU**, пока на экране не появится обычное изображение.
- 11** Чтобы переключить телевизор в режим Готовности, нажмите **⏻**.

- Индикатор питания мигает, указывая на то, что установлен таймер включения.
- По истечении заданного отрезка времени (в примере выше – восемь часов) произойдет включение питания и на экране появится изображение.
- Уровень громкости динамиков в режиме таймера включения постепенно увеличится с нуля до заданного уровня.

Примечание • Чтобы отменить установку таймера, нажмите **NORMAL** во время индикации "◆" слева от "ВКЛ , таким образом, чтобы установить таймер на 0 часов и 0 минут "---:--".
• Таймер может быть установлен с десяти-минутными интервалами.
• Таймер включения отменяется, когда питание отключается с помощью **⏻**.
• В случае, когда телевизор был включен таймером включения, через два часа происходит автоматическое выключение телевизора, если не будет нажато никаких кнопок на телевизоре или пульте дистанционного управления.

Таймер напоминания на экране

Сообщает Вам о том, что заданный период времени истек, в виде индикации таймера отсчета на экране. Это удобно при приготовлении пищи во время просмотра телепрограмм.

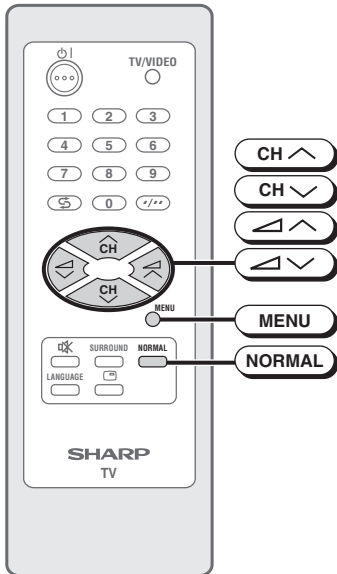

1 Чтобы вызвать экран МЕНЮ, нажмите **MENU**.

2 Чтобы выбрать "ТАЙМЕР", нажмите **CH** / **CH**.

3 Чтобы вызвать меню ТАЙМЕР, нажмите **CH** / **CH**.

4 Чтобы выбрать "⏸", нажмите **CH** / **CH**.

5 Чтобы установить время выключения телевизора, нажмите **CH** / **CH**.

- Максимально может быть установлено время в 12 часов и 50 минут.
- Пример справа демонстрирует случай, когда Напоминание активизируется через один час 50 минут.

6 Нажимайте кнопку **MENU**, пока на экране не появится обычное изображение.

- За пять минут до истечения заданного периода времени (в примере, через один час и 45 минут), а также каждую последующую минуту, на экране на несколько секунд будет появляться индикация остаточного времени.
- Когда заданный период времени истечет, "0:00" вспыхнет красным цветом.

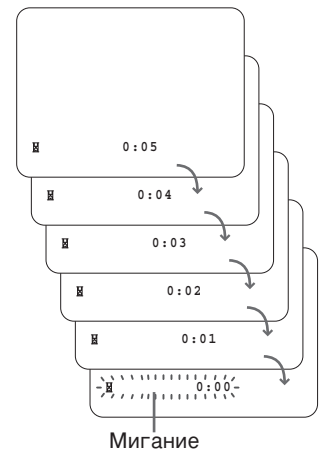
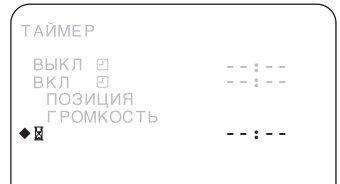
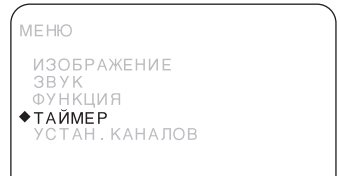

- Примечание**
- Эта функция работает также и в режиме Готовности. За пять минут до истечения заданного периода времени происходит автоматическое включение питания. Телевизор автоматически возвращается в состояние Готовность примерно через 1 минуту, если никакие кнопки на телевизоре или пульте дистанционного управления не нажимаются.
 - Памятка отменяется, если была нажата **POWER** на телевизоре или подача питания была прервана иным образом.
 - Таймер может быть установлен с десяти-минутными интервалами.
 - Чтобы отменить установку таймера, нажмите **NORMAL** во время индикации "⏸" слева от "⏸", таким образом, чтобы установить таймер на 0 часов и 0 минут "- : - -".



Подсоединения

Подсоединение проигрывателя цифрового видео диска (DVD)

Терминалы входа DVD (Цифровой Видео Диск) (COMPONENT-IN) (КОМПОНЕНТНЫЙ ВХОД) на задней панели Телевизора могут быть использованы для ввода высококачественного изображения, полученного от проигрывателя Цифрового Видео Диска (DVD).

Терминалы входа DVD

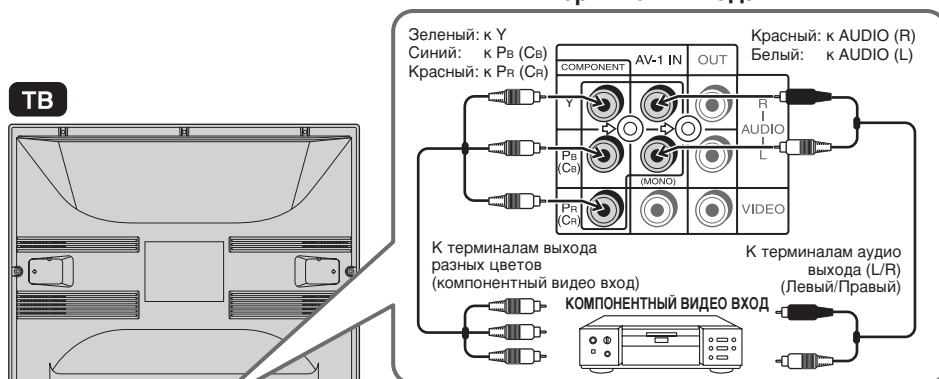

Подсоединение видео терминалов

| Терминалы входа DVD | Проигрывателя Цифрового Видео Диска (DVD) |
|-------------------------|---|
| КОМПОНЕНТНЫЙ ВИДЕО ВХОД | Y или Y/Y |
| | Pb (Cb) или B-Y/Pb |
| | Pr (Cr) или R-Y/Pr |

Просмотр воспроизведения цифрового видео диска (DVD)

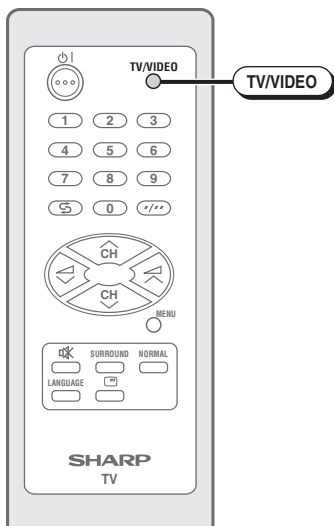

1 Нажмите **TV/VIDEO** чтобы выбрать экран вывода изображения Цифрового Видео Диска (DVD) "COMPONENT".

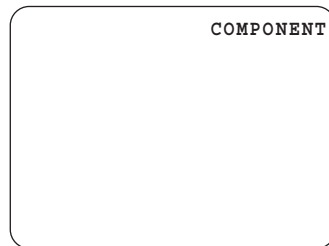

2 Включите проигрыватель Цифрового Видео Диска (DVD) и начните воспроизведение.

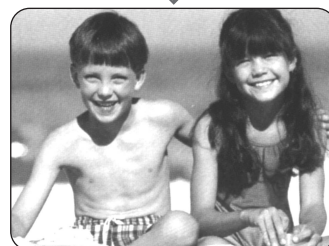

Примечание

- Когда Вы подсоединяете Телевизор к проигрывателю Цифрового Видео Диска (DVD) через терминалы Компонентного входа, видео и аудио сигналы из проигрывателя Цифрового Видео Диска (DVD) не выводятся через терминалы Аудио/Видео выхода на Телевизоре.
- Для получения более подробной информации, пожалуйста, смотрите руководство по эксплуатации Вашего проигрывателя Цифрового Видео Диска (DVD).
- Убедитесь, что штекеры от соединительных кабелей полностью подсоединены к терминалам Телевизора и видео оборудования. Неполное подсоединение может привести к появлению шума.
- Прежде чем подсоединять кабели, отключите электропитание Телевизора и видео оборудования.
- Всегда вынимайте кабели из терминалов держась за штекер, а не за сам кабель.

Подсоединение к антенне

Для получения более ясного изображения, пользуйтесь наружной антенной. Ниже приводится краткое руководство по типам соединений, используемых с коаксиальными и фидерными кабелями.

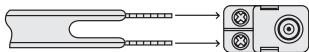

Если в Вашей наружной антенне используется 75 ти-омный коаксиальный кабель со стандартным разъемом DIN45325 (IEC 169-2), вставьте штексель в гнездо антенны на задней панели телевизора.

Если в Вашей наружной антенне используется двухпроводной плоский 300 ти-омный фидер, подсоедините преобразователь сопротивления с 300 ти-омный на 75 ти-омный, и вставьте штексель в гнездо антенны на задней панели телевизора.



Подсоединение к антенне через ВКМ

Вы можете также подсоединить телевизор к тюнеру в ВКМ с помощью соединения, описанного ниже.

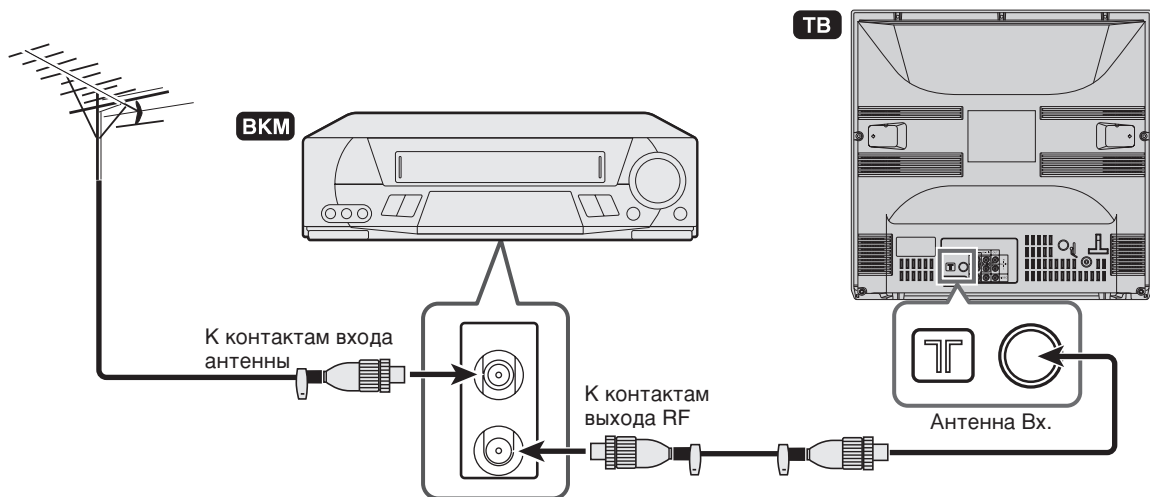

Примечание

- При использовании подсоединения к контакту RF, установите телевизор на нулевой канал, чтобы осуществить первичные настройки для ВКМ.
- Перед выполнением описанных выше соединений выключите питание подсоединяемых телевизора и ВКМ. Убедитесь в том, что разъемы проводов полностью вставлены в соединительные гнезда.
- За подробностями соединений обращайтесь к инструкции по эксплуатации Вашего ВКМ.

Подсоединение к видеоаппаратуре

Вы можете просматривать видеобразы с проигрывателя видеодисков, ВКМ и другой видеоаппаратуры через подсоединение их к настоящему телевизору, используя входные контакты Аудио/Видео.

Пример использования контактов на передней панели

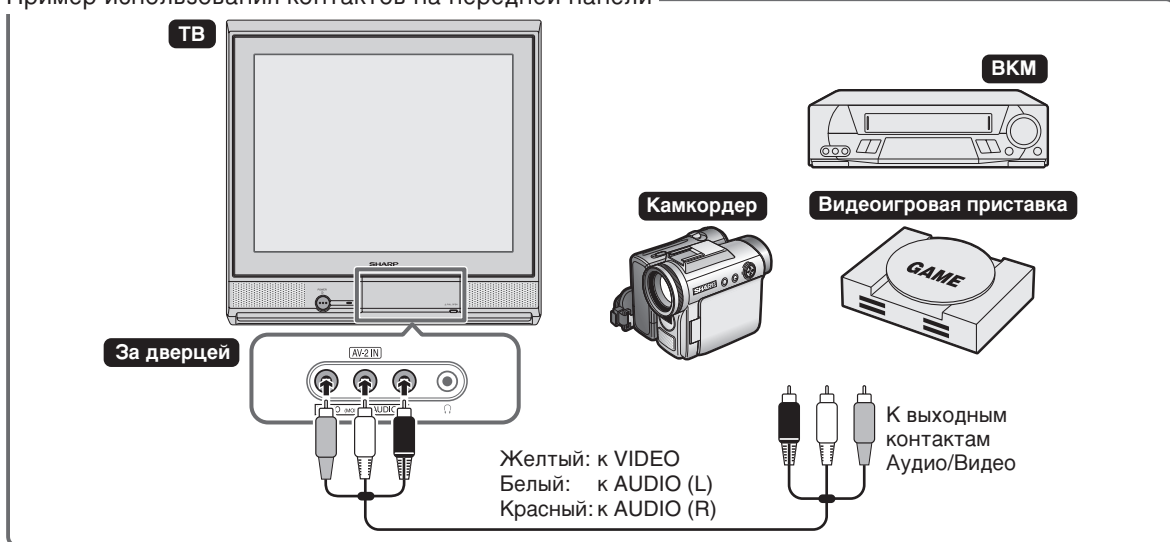

Пример использования контактов на задней панели

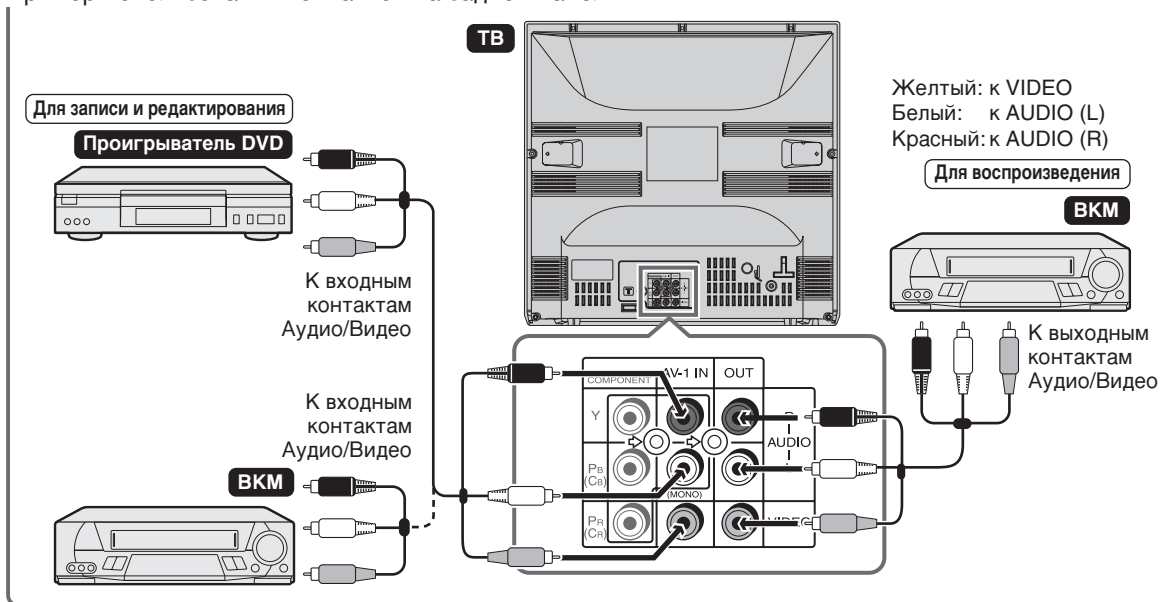

Примечание

- Перед выполнением описанных выше соединений выключите питание подсоединяемых телевизора и ВКМ. Убедитесь в том, что разъемы проводов полностью вставлены в соединительные гнезда.
- Для проигрывания монофонического аудио, подсоедините внешний источник к левому входному контакту аудио на передней или задней панели телевизора (МОНО), чтобы одинаковый звук слышался из обоих динамиков.
- Аудиовизуальные соединительные кабели, требуемые для подсоединения телевизора к видеоаппаратуре, могут отличаться от тех, которые показаны в диаграммах выше. За подробной информацией о подсоединении обращайтесь к инструкции по эксплуатации Вашей видеоаппаратуры.
- Соединения для записи и редактирования, описанные выше, предназначены только для личного пользования, а не для незаконного копирования аудиовизуальных материалов, защищенных законами об интеллектуальной собственности.



Возможные неисправности и методы их устранения

Появление следующих проблем не всегда означает неисправность аппаратуры. Поэтому, пожалуйста, пользуйтесь данным ниже руководством по нахождению неполадок до того, как обращаться в ремонт и техобслуживание. Если и после действий, приведенных в руководстве, ни одно из предлагаемых решений не помогло, выключите телевизор из сети и обратитесь за техобслуживанием.

| Краткий контрольный перечень техобслуживания | Проблемы | | | | | | | | | | | | |
|---|--|--------------------------------|-----------------------|---|------------|--|---------------------|------------------------------------|----------------------|--------------------------|--|---|----------------------------|
| | Дистанционное управление не функционирует. | Помехи в виде сетки на экране. | Изображение искажено. | Изображение вертикально прокручивается. | Нет цвета. | Плохое качество приема на некоторых каналах. | Слабое изображение. | Изображение в линиях или мелькает. | Изображение двоится. | Изображение расплывчато. | Звук хороший, качество изображения плохое. | Изображение хорошее, качество звука плохое. | Нет изображения или звука. |
| Возможные причины/Решение | | | | | | | | | | | | | |
| Попробуйте новый канал для проверки возможности неполадок на станции. | | | ● | ● | ● | ● | ● | ● | ● | ● | ● | ● | ● |
| Телевизор не подсоединен. Нет питания в сети розетки. | ● | | | | | | | | | | | | ● |
| Переключатель ① ПИТАНИЕ не в положении ВКЛ. | ● | | | | | | | | | | | | ● |
| Антенна не подсоединена в гнездо на задней панели телевизора. | | | | | ● | ● | ● | | ● | | ● | | ● |
| Если используется наружная антенна, проверьте, нет ли разрыва проводов. | | ● | ● | ● | ● | ● | ● | ● | ● | ● | ● | | ● |
| Проверьте нет ли местного источника помех. | | ● | ● | | ● | | | ● | ● | | ● | ● | |
| Выключите питание с помощью переключателя ① ПИТАНИЕ, затем через минуту вновь включите питание. | ● | | | | | | | | | | | | ● |
| Настройте регулятор ЦВЕТ. | | | | | ● | | ● | | | | ● | | |
| Проверьте батареи в пульте дистанционного управления. | ● | | | | | | | | | | | | |
| Попробуйте наладить с помощью точной настройки. | | | ● | ● | | ● | | | | ● | ● | | |
| Установка контрастности могла сместиться полностью в сторону минуса в режиме изображения. Нажмите кнопку NORMAL на пульте дистанционного управления для исправления. | | | | | | | | | | | ● | | ● |
| Увеличьте громкость. | | | | | | | | | | | | ● | ● |

Примечание

• Настоящий модуль снабжен микропроцессором. На качество его работы негативное влияние могут оказывать внешние электрические шумы или помехи. Если это произойдет, отключите телевизор от сети и включите вновь через несколько минут.



Спецификации

| МОДЕЛЬ | | 21J-FV1RU | |
|---|---|--|--|
| Принимающие системы | | Мировой многосистемный на 21 систем | |
| Телевещание/ Воспроизведение видеозаписи | PAL-I PAL-B/G PAL-D/K | SECAM-B/G SECAM D/K, K1 NTSC-M (Стандарт) | |
| Воспроизведение видеозаписи | NTSC 4,43/5,5 МГц/60 Гц NTSC 4,43/6,0 МГц/60 Гц NTSC 4,43/6,5 МГц/60 Гц NTSC 4,43/5,5 МГц/50 Гц NTSC 4,43/6,0 МГц/50 Гц NTSC 4,43/6,5 МГц/50 Гц | NTSC 3,58/5,5 МГц NTSC 3,58/6,0 МГц NTSC 3,58/6,5 МГц SECAM-I (6,0 МГц) | |
| Воспроизведение видеозаписи (используя терминал Видео-вход) | SECAM-L (Франции SECAM) | | |
| Проигрывание лазерных дисков (используя терминал RF-вход) | PAL 5,5 МГц/60 Гц PAL 6,0 МГц/60 Гц PAL 6,5 МГц/60 Гц NTSC 3,58/4,5 МГц/50 Гц | | |
| Принимаемые каналы | | | |
| PAL-B/G SECAM-B/G | ОВЧ УВЧ | E2–E12 Кан. E21–E69 Кан. | |
| PAL-D/K SECAM-D/K, K1 | ОВЧ | C1–C12 Кан., R1–R12 Кан. | |
| | УВЧ | C13–C57 Кан., R21–R69 Кан. | |
| PAL-I | ОВЧ | B–J Кан. | |
| | УВЧ | 21–69 Кан. (Гонконг) | |
| NTSC | ОВЧ | 2–13 Кан. (США), 1–12 Кан. (Япония) | |
| | УВЧ | 14–69 Кан. (США), 13–62 Кан. (Япония) | |
| Кабельное телевидение | S1–S20 Кан., S21–S41 Кан. (Супер) | | |
| Принимаемая частота | 48,25 МГц – 863,25 МГц | | |
| Настройка каналов автонастройки | 100-канальный электронный тюнер с полной системой | | |
| Кинескоп | 21-тидюймовый Плоский Экран (CRT) | | |
| Терминалы | Аудио/Видео вход × 2 (Лицевая панель × 1, Задняя панель × 1), Вход DVD (Цифровой Видео Диск) (COMPONENT-IN) (КОМПОНЕНТНЫЙ ВХОД) × 1 (Задняя панель), Аудио/Видео вход × 1 (Задняя панель), Гнездо для наушников × 1 (Лицевая панель) | | |
| Выходная звуковая мощность | 4 Вт (RMS) × 2, всего 8 Вт (RMS) | | |
| Источник питания | AC 220 – 240V, 50/60 Гц | | |
| Потребление энергии | 97 Вт | | |
| Размеры | 503 (Ш) × 486 (В) × 482 (Т) mm | | |
| Вес | 22 кг (Приблизительно) | | |

Примечание

- Дизайн и спецификации могут меняться без уведомления.
- Система приема: Эти системы приема, охватывающие все доступные в настоящий момент технологии, включают в себя также технологии, используемые в планируемом вещании, аппаратуре и программном обеспечении для воспроизведения видеопленок и лазерных дисков.
- Принимаемые каналы: Выше приведены некоторые примеры основных принимаемых каналов.



ME10

ИНФОРМАЦИЯ О СЕРТИФИКАЦИИ ПРОДУКЦИИ
ЦВЕТНОЙ ТЕЛЕВИЗИОННЫЙ ПРИЕМНИК
МОДЕЛЬ 21J-FV1RU ШАРП
сертифицирован Компанией ТЕСТБЭТ,
Официальным представителем ГОССТАНДАРТА России

| | |
|--|--|
| Модель 21J-FV1RU ШАРП соответствует требованиям нормативных документов: | По ЭМС – ГОСТ Р 51515–99 – ГОСТ 22505–97 |
| | По безопасности ГОСТ Р МЭК 60065–2002 ГОСТ 18198-89 |

Внимание!

Во исполнение Статьи 5 Закона Российской Федерации «О защите прав потребителей», а также Указа Правительства Российской Федерации № 720 от 16 июня 1997г. устанавливается срок службы данной модели - 7 лет с момента производства при условии использования в строгом соответствии с инструкцией по эксплуатации и применяемыми техническими стандартами.

Внимание!

Страна-изготовитель: **Произведено в Малайзии**
Фирма-изготовитель: **ШАРП Корпорэйшн**
Юридический адрес изготовителя: **22-22 Нагайке-чо, Абено-ку,
Осака 545-8522, Япония**

SHARP®
КОРПОРАЦИЯ ШАРП