

SHARP®

ЦВЕТНОЙ ТЕЛЕВИЗОР

21L-FG1RU

РУКОВОДСТВО ПО ЭКСПЛУАТАЦИИ

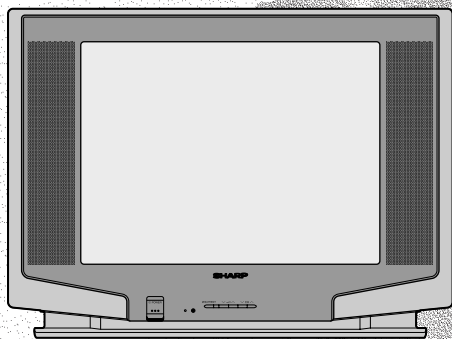

Прежде чем приступить к эксплуатации цветного телевизора, внимательно ознакомьтесь с настоящей инструкцией.

РУССКИЙ (Reverse) ENGLISH

Содержание

R1 [МЕРЫ ПРЕДОСТОРОЖНОСТИ]

R2 [ДОПОЛНИТЕЛЬНОЕ ОБОРУДОВАНИЕ]

R3 [ПОДКЛЮЧЕНИЕ АНТЕННЫ]

- Подключение антенны
- Подключение антенны через видеоманитофон

R4 [ПОДКЛЮЧЕНИЕ ДРУГОГО ОБОРУДОВАНИЯ]

R5 [НАИМЕНОВАНИЕ КОМПОНЕНТОВ]

- Телевизор
- Пульт дистанционного управления
- Установка батарей в пульт дистанционного управления

R6 [ОСНОВНЫЕ ОПЕРАЦИИ]

- Включение питания
- Выбор языка сообщений на экране
- Выбор канала
- Регулировка громкости

R7 [НАСТРОЙКА КАНАЛОВ]

- Автонастройка каналов
- Ручная настройка каналов

R8 [УСТАНОВКИ И НАСТРОЙКИ]

- Установка каналов
- Настройка изображения
- Настройка звука

R9 [УСТАНОВКА ТАЙМЕРА]

- Таймер отключения
- Таймер включения
- Экранный таймер напоминания

R10 [ФУНКЦИИ]

- Голубой экран

R11 [ПОЛЕЗНЫЕ ФУНКЦИИ]

- Отображение номера канала/таймера
- Отключение звука
- Возвращение к каналу
- Выбор режима ТВ/Видео
- Объемный звук

R12 [ВОЗМОЖНЫЕ НЕИСПРАВНОСТИ И СПОСОБЫ ИХ УСТРАНЕНИЯ]

R13 [ТЕХНИЧЕСКИЕ ХАРАКТЕРИСТИКИ]

R1

МЕРЫ ПРЕДОСТОРОЖНОСТИ

Повреждение

Если телевизор начал издавать необычный шум, из него появился дым или возник необычный запах, незамедлительно выключите питание и отсоедините сетевой шнур от электрической розетки. Затем обратитесь к продавцу Вашего телевизора для технического обслуживания.



Неустойчивые поверхности и удары

Не ставьте телевизор на неустойчивые тележки, стойки, полки или столы. Падение телевизора может нанести тяжелые травмы ребенку или взрослым, а также стать причиной серьезных повреждений самого телевизора. Компания Sharp рекомендует закрепить телевизор на устойчивой поверхности или на стене для предотвращения падения телевизора из-за удара или толчка.



Влага

В целях предупреждения поражения электрическим током не пользуйтесь телевизором в местах с высоким уровнем влажности.



Попадание жидкости вовнутрь

Не ставьте цветочные вазы или другие сосуды с жидкостью на телевизор, поскольку пролитая на телевизор жидкость может стать причиной поражения электрическим током или неполадок в работе телевизора.



Расположение телевизора

Устанавливайте телевизор только на ровную подставку, стол или тележку, размеры которых больше, чем размеры телевизора. Если телевизор будет установлен на подставку, стол или тележку с неровной поверхностью или меньшего размера, это может привести к деформированию корпуса телевизора. Не кладите ничего между телевизором и подставкой, столом или тележкой.



Вентиляция

Не устанавливайте телевизор в закрытых местах, таких как книжные полки или встроенные шкафы. Оставьте достаточное пространство за телевизором для надлежащей вентиляции.



Обслуживание

Во избежание поражения электрическим током не снимайте заднюю панель телевизора. Внутри телевизора-высокое напряжение.



Защита шнура питания

Во избежание поражения электрическим током берегите электрический шнур от повреждений, не изгибайте и не скручивайте его, не ставьте на него тяжелые предметы, не помещайте шнур питания переменного тока под телевизор. В случае повреждения шнура питания переменного тока немедленно отсоедините его от розетки и обратитесь к Вашему дилеру для проведения ремонта.

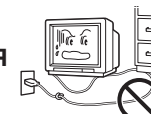

Вода

В целях предотвращения возгорания или поражения электрическим током не устанавливайте телевизор вблизи ванны, плавательного бассейна или других мест, где телевизор может подвергнуться воздействию влаги.



Попадание предметов вовнутрь

Не вставляйте и не роняйте какие-либо металлические или легковоспламеняющиеся предметы в вентиляционные отверстия телевизора, поскольку это может вызвать возгорание, поражение электрическим током или выход из строя электросистемы телевизора.



Неровная поверхность и приложение чрезмерных усилий

Перемещать телевизор на подставке следует с особой осторожностью. Внезапная остановка, приложение чрезмерных усилий, неровная поверхность могут стать причиной опрокидывания подставки с телевизором.



Предотвращение возгорания

Во избежание возгорания не ставьте на телевизор или вблизи него свечи или другие источники открытого огня.



R2

ДОПОЛНИТЕЛЬНОЕ ОБОРУДОВАНИЕ

В комплект поставки телевизора входит следующее дополнительное оборудование.

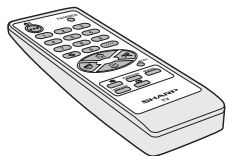

Пульт дистанционного управления

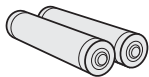

Батареи типа AA



Руководство по эксплуатации

R3

ПОДКЛЮЧЕНИЕ АНТЕННЫ

Подключение антенны

Подключение антенны через видеомэагнитофон

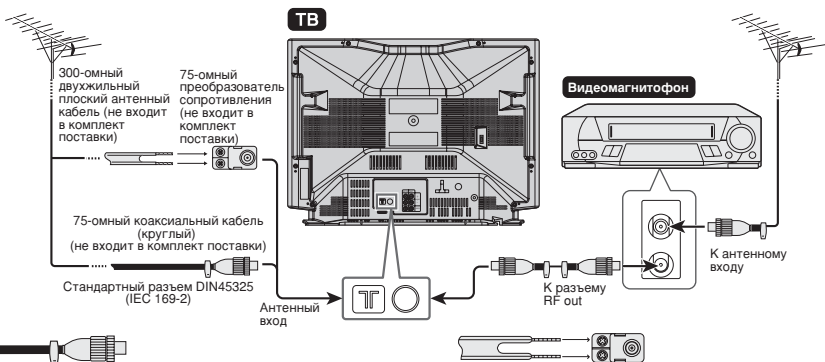

Если в наружной антенне используется 75-омный коаксиальный кабель со стандартным разъемом DIN45325 (IEC 169-2), вставьте штексель в гнездо антенны на задней панели телевизора.

Если в наружной антенне используется 300-омный двухжильный плоский антенный кабель, подключите его к преобразователю сопротивления 300/75 Ом, и вставьте штеккер в гнездо антенны на задней панели телевизора.

R4

ПОДКЛЮЧЕНИЕ ДРУГОГО ОБОРУДОВАНИЯ

Вы можете просматривать изображение с проигрывателя видеодисков, видеомэагнитофона или другой видеоаппаратуры, подключив ее к телевизору через входные разъемы аудио/видео.

Пример использования разъемов на задней панели

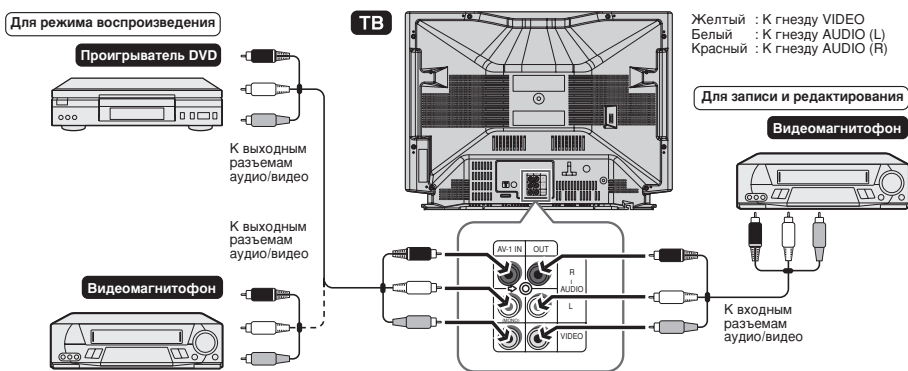

Примечание

• При подключении к разъему RF выберите нулевой канал телевизора, чтобы выполнить первичные настройки видеомэагнитофона.

R5

НАИМЕНОВАНИЕ КОМПОНЕНТОВ

Телевизор

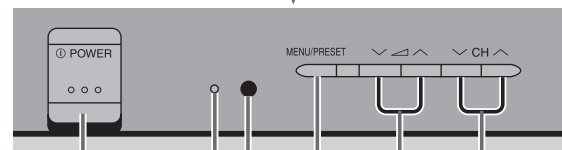
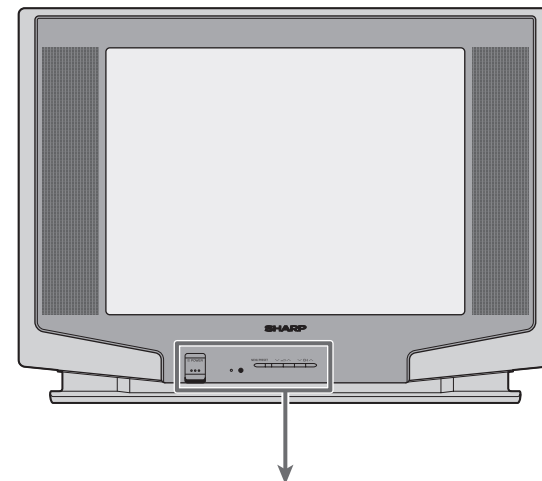

- ① POWER**
Выключатель
① **POWER (ПИТАНИЕ)**
Включает и выключает основное питание.
- Индикатор POWER (ПИТАНИЕ)**
Питание с помощью пульта дистанционного управления включается только когда индикатор неярко светится.
- Окно инфракрасного сенсора**
Принимает инфракрасный сигнал с пульта дистанционного управления.
- Кнопка переключения каналов вверх/вниз**
Служит для выбора каналов. Настройка или задание каналов.
- Кнопка увеличения/уменьшения громкости**
Регулировка громкости. Выполнение настроек в меню ПРЕДУСТАНОВКИ.
- Кнопка MENU/PRESET (МЕНЮ/ПРЕДУСТАНОВКИ)**
Служит для настройки каналов. Используется для настройки МЕНЮ.

Пульт дистанционного управления

Окно инфракрасного излучателя

Направьте это окно на окно инфракрасного сенсора на телевизоре.

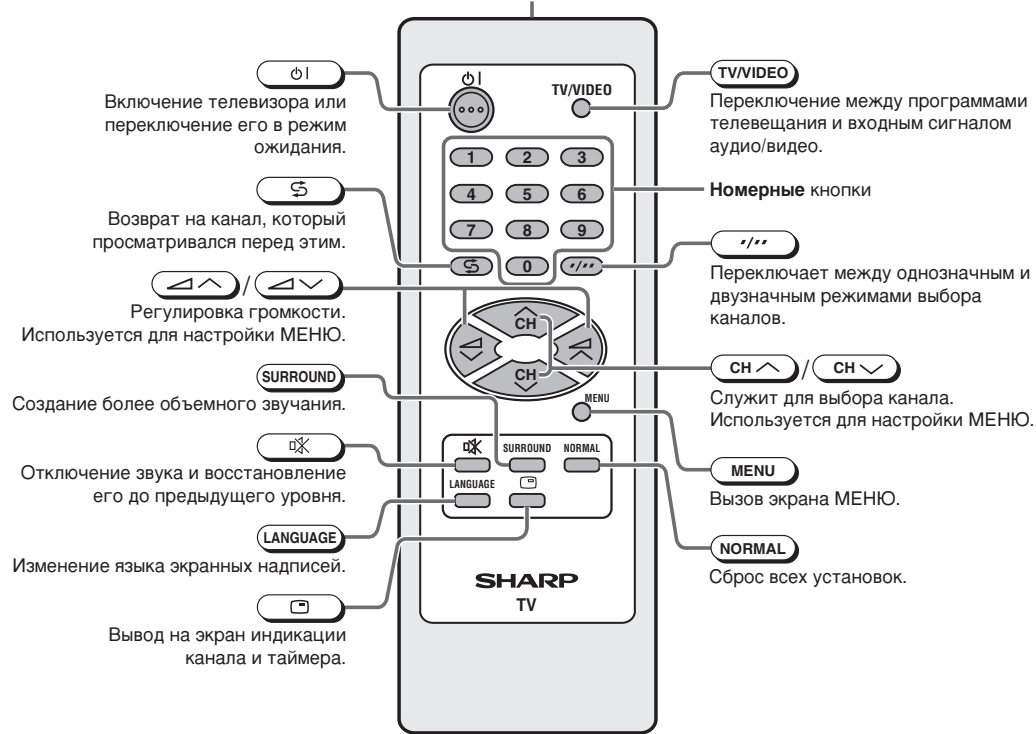

Установка батарей в пульт дистанционного управления

- a** Поддев крышку ногтем, откройте отделение для батарей.
- b** Вставьте две батареи (типа AA).
- c** Закройте крышку отделения для батарей.

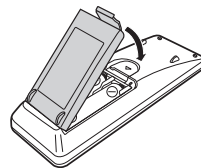
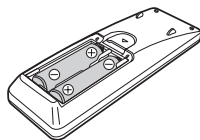
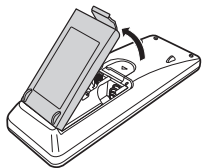

Включение питания

- Если индикатор питания не горит, нажмите **⏻**.
- При тусклом свечении индикатора питания нажмите кнопку **⏻** на пульте дистанционного управления. Индикатор питания загорается ярко, и появляется изображение.

[Телевизор]

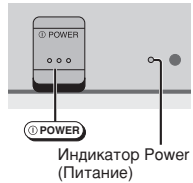

Выбор языка сообщений на экране

- Чтобы выбрать нужный язык, нажмите **🗨️**.
- При нажатии **🗨️** язык меняется следующим образом.

ENGLISH ↔ РУССКИЙ

Телевизор

- Для вывода на экран режима выбора языка нажмите и удерживайте более двух секунд кнопку **МЕНЮ/ПРЕСЕТ**.
- Чтобы выбрать нужный язык, нажмите **CH ⬆️** / **CH ⬇️**.
- При нажатии **МЕНЮ/ПРЕСЕТ** экран меняется следующим образом.

Языка → АВТО → РУЧНАЯ → Нормальный экран

[Телевизор]

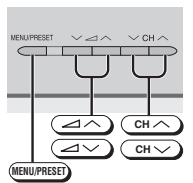

Выбор канала

1 Использование кнопок **CH ⬆️** / **CH ⬇️**.

- При нажатии **CH ⬆️** каналы переключаются следующим образом. 1 → 2 → ... → 98 → 99 → AV → 0 → 1 → 2 ...
- При нажатии **CH ⬇️** каналы переключаются следующим образом. 1 → 0 → AV → 99 → 98 → ... → 2 → 1 → 0 ...

2 С помощью номерных кнопок (на пульте дистанционного управления)

- Для выбора канала от 0 до 9 (например, 5) нажмите **5**. Если на экране появилось "5-", нажмите **/**** для выбора режима однозначного ввода, а затем вновь нажмите **5**.
- Чтобы выбрать двузначный канал (например, 15) нажмите **/**** для переключения в режим двузначного ввода. Нажмите **1**, затем нажмите **5**.

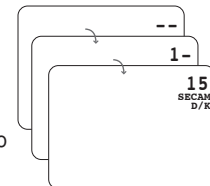

Регулировка громкости

1 Настройте громкость с помощью **🔊** / **🔊**.

- Полоса индикации уровня громкости исчезнет примерно через три секунды после завершения настройки.

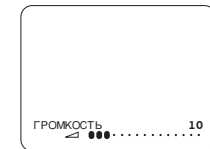

Примечание

- При тусклом свечении индикатора питания для включения питания можно нажать на телевизоре одну из кнопок **CH ⬆️** / **CH ⬇️**.
- Пропущенные при настройке каналы не могут быть выбраны с помощью кнопок **CH ⬆️** / **CH ⬇️**.
- Входные каналы AV не могут быть выбраны с помощью кнопок **CH ⬆️** / **CH ⬇️** на пульте дистанционного управления. Для выбора этих каналов пользуйтесь кнопкой **TV/VIDEO**.

Автонастройка каналов

Автоматическая настройка и ввод в память телеканалов.

1 Нажмите и удерживайте кнопку **MENU/PRESET** более двух секунд.

2 Нажмите **MENU/PRESET** еще раз для вывода на экран режима АВТО.

- При нажатии **MENU/PRESET** экран меняется следующим образом.

Языка → АВТО → РУЧНАЯ → Нормальный экран

3 Нажмите **CH** / **CH** на телевизоре.

- Для всех телестанций в Вашем регионе, которые может принимать телевизор, автоматически задаются каналы с 1 по 99.
- После завершения автоматической установки каналов на экран выводится программа, установленная на канале №1.

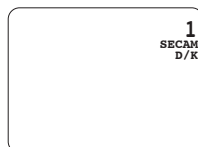
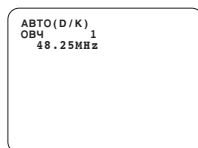

[Телевизор]

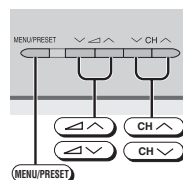

Ручная настройка каналов

Позволяет вручную настроить канал на нужную телестанцию.

1 Нажмите и удерживайте кнопку **MENU/PRESET** более двух секунд.

2 Дважды нажмите кнопку **MENU/PRESET** для вывода на экран режима РУЧНАЯ.

- При нажатии **MENU/PRESET** экран меняется следующим образом.

Языка → АВТО → РУЧНАЯ → Нормальный экран

3 Чтобы выбрать позицию канала, нажмите **CH** / **CH** или номерные кнопки.

4 Для выбора канала, который требуется установить на текущую позицию, нажмите **CH** / **CH** на телевизоре.

- Начинается поиск, и при обнаружении телесигнала поиск прекращается.

5 Для задания позиций других каналов повторите описанные выше шаги 3 и 4.

6 Чтобы вызвать обычный экран, нажмите кнопку **MENU/PRESET** еще раз.

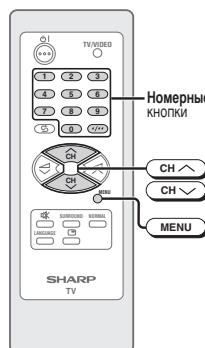
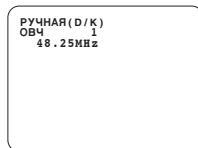

Установка каналов

Позволяет выполнять настройку отдельных каналов.

1 Чтобы вызвать экран МЕНЮ, нажмите **MENU**.

2 Чтобы выбрать "УСТАН.КАНАЛОВ", нажмите **CH** / **CH**.

3 Для вывода на экран меню "УСТАН.КАНАЛОВ" нажмите **CH** / **CH**.

4 Чтобы выбрать нужную установку, нажмите **CH** / **CH**.

5 С каждым нажатием **CH** / **CH** установки для отдельных элементов изменяются следующим образом:

• ПОЗИЦИЯ

Позиция канала перемещается вверх или вниз.

• ЦВЕТ.TB

→ АВТО ↔ PAL ↔ SECAM ↔ N443 ←

• ЗВУК

→ B/G ↔ I ↔ D/K ←

• ПРОПУСК

ВКЛ ↔ ВЫКЛ

Для каналов с отметкой "■" слева задана функция ПРОПУСК. Чтобы отключить ПРОПУСК, нажмите номерные кнопки для выбора нужного канала, затем выберите для опции "ПРОПУСК" значение "ВЫКЛ".

• ТОЧНАЯ

Частота меняется, позволяя выполнить точную настройку.

6 Нажмите и удерживайте кнопку **MENU**, пока на экране не появится обычное изображение.

- Если в позиции канала выбран источник AV, меню УСТАН.КАНАЛОВ изменяется как показано справа, а режим цветности изменяется следующим образом:

→ АВТО ↔ PAL ↔ SECAM ↔ N443 ↔ N358 ←

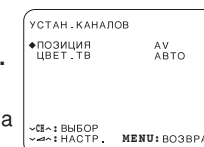
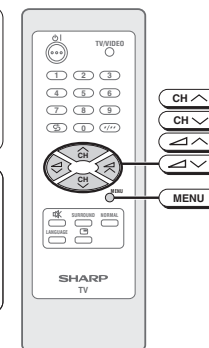
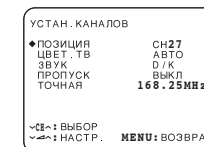

Примечание

- Если слышен шум или отсутствует звук, это означает, что может быть неправильно настроена ЗВУКОВАЯ СИСТЕМА. В этом случае настройте ЗВУКОВУЮ СИСТЕМУ кнопкой **MENU** на пульте дистанционного управления.
- Функция АВТОМАТИЧЕСКОЙ ПРЕДУСТАНОВКИ сохраняет в памяти телевизора все принимаемые каналы, в том числе каналы со слабым сигналом и плохим качеством изображения. Чтобы занести в память только каналы с хорошим качеством приема в данном регионе, выполните РУЧНУЮ ПРЕДУСТАНОВКУ.

Примечание

- Переключение системы ЦВЕТНОСТИ:
Для обычного приема телепрограмм выберите значение "АВТО". В режиме АВТО автоматически распознается система принимаемого сигнала и соответственно устанавливается система приема телевизора. Если изображение нестабильно, переключение на соответствующую систему может улучшить качество изображения.
- При использовании режима ТОЧНАЯ цвет номера канала меняется с зеленого на желтый.

Настройка изображения

- Чтобы вызвать экран МЕНЮ, нажмите **MENU**.
- Чтобы выбрать "ИЗОБРАЖЕНИЕ", нажмите **CH** / **CH**.
- Для вывода на экран меню ИЗОБРАЖЕНИЕ нажмите **↔** / **↔**.
- Чтобы выбрать элементы настройки, нажмите **CH** / **CH**.
- Настройте кнопками **↔** / **↔**.
 - Подождите примерно три секунды для возврата в меню ИЗОБРАЖЕНИЕ.
- Повторите описанные выше шаги 4 и 5, чтобы настроить остальные элементы.
- Нажмите и удерживайте кнопку **MENU**, пока на экране не появится обычное изображение.

В следующей таблице перечислены параметры настройки в меню ИЗОБРАЖЕНИЕ и то, как они изменяются при нажатии кнопок **↔** / **↔**.

Выбранный элемент	Нажмите ↔	Нажмите ↔
КОНТРАСТНОСТЬ	Чтобы уменьшить контрастность	Для увеличения контрастности
ЦВЕТ	Для уменьшения насыщенности цвета	Для увеличения насыщенности цвета
ЯРКОСТЬ	Для уменьшения яркости	Для увеличения яркости
ЦВЕТОВОЙ ТОН*	Для сдвига оттенка в сторону красного	Для сдвига оттенка в сторону зеленого
РЕЗКОСТЬ	Для уменьшения резкости	Для усиления резкости
ТЕМПЕР. БЕЛОГО	Для усиления красноватого оттенка фона	Для усиления голубоватого оттенка фона

*: ЦВЕТОВОЙ ТОН может быть выбран и настроен только при приеме сигнала в системе NTSC. (Только AV)
• ТЕМПЕР. БЕЛОГО может быть настроена только в меню ИЗОБРАЖЕНИЕ.

Настройка звука

- Чтобы вызвать экран МЕНЮ, нажмите **MENU**.
- Чтобы выбрать "ЗВУК", нажмите **CH** / **CH**.
- Для вывода на экран меню ЗВУК нажмите **↔** / **↔**.
- Чтобы выбрать элементы настройки, нажмите **CH** / **CH**.
- Настройте кнопками **↔** / **↔**.
 - Подождите примерно три секунды для возврата в меню ЗВУК.
- Повторите описанные выше шаги 4 и 5, чтобы настроить остальные элементы.
- Нажмите и удерживайте кнопку **MENU**, пока на экране не появится обычное изображение.

В следующей таблице перечислены параметры настройки в меню ЗВУК и то, как они изменяются при нажатии кнопок **↔** / **↔**.

Выбранный элемент	Нажмите ↔	Нажмите ↔
ОКРУЖ.ЗВУК*	ВКЛ → ВКЛ → ВЫКЛ	
ВЫСОК.ЧАСТОТЫ	Чтобы уменьшить высокие частоты	Чтобы усилить высокие частоты
НИЗК.ЧАСТОТЫ	Чтобы уменьшить низкие частоты	Чтобы усилить низкие частоты
БАЛАНС	Чтобы сдвинуть баланс влево	Чтобы сдвинуть баланс вправо

*: Когда параметр "ОКРУЖ.ЗВУК" установлен в положение [ВКЛ] или [ВКЛ], "БАЛАНС" недоступен.
• Если параметр "БАЛАНС" не установлен в положение посередине (0), "ОКРУЖ.ЗВУК" недоступен.

Примечание

- Нажатие кнопки **(NORMAL)** при выбранном пункте меню ИЗОБРАЖЕНИЕ/ЗВУК к исходному (установленному на заводе) значению возвращается только выбранный режим.
- Нажатие кнопки **(NORMAL)** при отображении на экране меню ИЗОБРАЖЕНИЕ/ЗВУК к исходному (установленному на заводе) значению возвращаются все пункты меню ИЗОБРАЖЕНИЕ/ЗВУК.

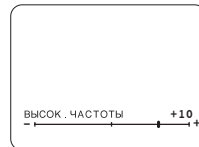
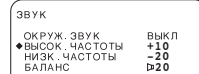
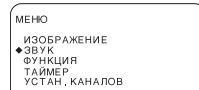
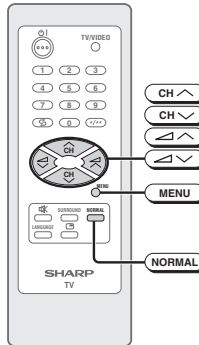
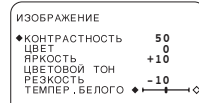
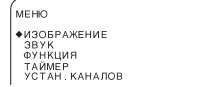

Таймер отключения

Автоматическое выключение питания по истечении установленного периода времени.

- Чтобы вызвать экран МЕНЮ, нажмите **MENU**.
- Чтобы выбрать "ТАЙМЕР", нажмите **CH** / **CH**.
- Чтобы вызвать меню ТАЙМЕР, нажмите **↔** / **↔**.
- Чтобы выбрать "ВЫКЛ", нажмите **CH** / **CH**.
- Чтобы установить время выключения телевизора, нажмите **↔** / **↔**.
 - Максимальное значение, которое может быть установлено - 12 часов и 50 минут. Таймер начинает отсчет после завершения настройки.
- Нажмите и удерживайте кнопку **MENU**, пока на экране не появится обычное изображение.
 - За пять минут до истечения заданного отрезка времени на экране появится индикация оставшегося времени.
 - Мигающая индикация оставшегося времени появляется на экране в течение последних нескольких секунд. Когда заданный отрезок времени истечет, телевизор перейдет в режим ожидания.

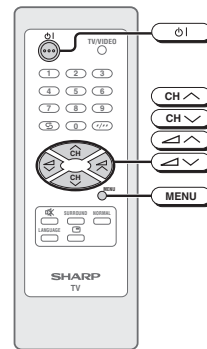
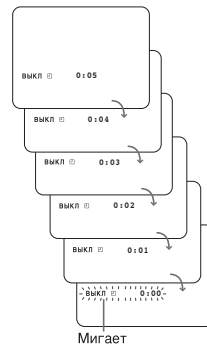

Таймер включения

Автоматическое включение питания по истечении установленного периода времени.

- Повторите шаги 1 - 3 процедуры настройки ТАЙМЕРА ВЫКЛЮЧЕНИЯ.
- Чтобы выбрать "ВКЛ", нажмите **CH** / **CH**.
- Чтобы установить время включения телевизора, нажмите **↔** / **↔**.
 - Максимальное значение, которое может быть установлено - 12 часов и 50 минут. Таймер начинает отсчет после завершения настройки.
- Чтобы выбрать "ПОЗИЦИЯ", нажмите **CH** / **CH**.
- Чтобы установить канал, нажмите **↔** / **↔**.
- Чтобы выбрать и настроить ГРОМКОСТЬ, повторите шаги 4 - 5, описанные выше.
- Нажмите и удерживайте кнопку **MENU**, пока на экране не появится обычное изображение.
 - Индикатор питания начнет мигать, указывая на то, что установлен Таймер включения.
 - По прошествии установленного отрезка времени включается питание, и на экране появляется изображение.
 - Уровень громкости динамиков в режиме ТАЙМЕРА ВКЛЮЧЕНИЯ постепенно увеличится с нуля до заданного уровня.
- Нажмите **POWER**, чтобы переключить телевизор в режим ожидания.



[Телевизор]

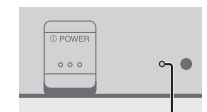

Индикатор Power (Питание) (Мигает)

Примечание

- Таймер отключения отменяется при выключении питания или переключении в режим ожидания с помощью кнопки **POWER** на пульте дистанционного управления, кнопки **POWER** на телевизоре, или если подача питания была прервана иным образом.
- Таймер включения отменяется, когда питание отключается кнопкой **POWER**.
- Если телевизор был включен Таймером включения, через два часа происходит автоматическое выключение телевизора, если не будут нажаты никакие кнопки на телевизоре или на пульте дистанционного управления.

Экранный таймер напоминания

Уведомляет об истечении заданного периода времени, отображая таймер обратного отсчета на экране. Это удобно при приготовлении пищи во время просмотра телепрограмм.

- 1 Повторите шаги 1 - 3 процедуры настройки ТАЙМЕРА ВЫКЛЮЧЕНИЯ.

- 2 Чтобы выбрать "⏸", нажмите / .

- 3 Чтобы установить время, нажмите / .

- Максимальное значение, которое может быть установлено - 12 часов и 50 минут.
- Пример справа демонстрирует случай, когда Напоминание активизируется через один час и 50 минут.

- 4 Нажмите и удерживайте кнопку , пока на экране не появится обычное изображение.

- За пять минут до истечения заданного периода времени (в примере - через один час и 45 минут), а также каждую последующую минуту на экран на несколько секунд будет выводиться индикация оставшегося времени.
- Когда заданный отрезок времени истечет, "⏸ 0:00" начнет мигать красным цветом.

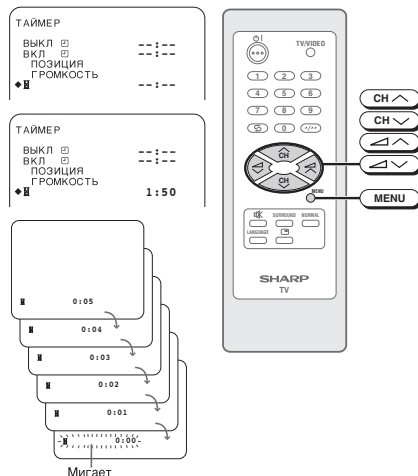

Голубой экран

Автоматическое окрашивание экрана в голубой цвет при отсутствии сигнала телевидения.

- 1 Чтобы вызвать экран МЕНЮ, нажмите .
- 2 Чтобы выбрать "ФУНКЦИЯ", нажмите / .
- 3 Чтобы вызвать меню ФУНКЦИЯ, нажмите / .
- 4 Нажмите / , Чтобы выбрать для функции "ГОЛУБОЙ ФОН" значение "ВКЛ" или "ВЫКЛ".
- 5 Нажмите и удерживайте кнопку , пока на экране не появится обычное изображение.

Когда для функции ГОЛУБОЙ ФОН выбрано значение "ВКЛ".

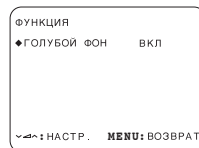
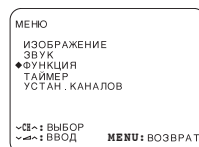
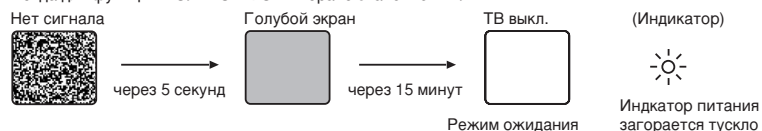

Примечание

- Эта функция работает также и в режиме Готовности. За пять минут до истечения заданного периода времени происходит автоматическое включение питания. Телевизор автоматически возвращается в состояние Готовность примерно через 1 минуту после истечения установленного времени, если не были нажаты никакие кнопки на телевизоре или пульте дистанционного управления.
- Напоминание отменяется, если была нажата кнопка на телевизоре, или если питание было отключено иным образом.
- Плохой прием в результате слабого сигнала или наличия слишком сильных помех может активизировать функцию ГОЛУБОЙ ФОН независимо от наличия сигнала телевидения. Чтобы продолжить просмотр телепрограмм в этих условиях, выберите для функции "ГОЛУБОЙ ФОН" значение "ВЫКЛ".
- Если установлен Таймер отключения, его установки превагируют над установками функции ГОЛУБОЙ ФОН.

Отображение номера канала/таймера

Вывод на экран текущих показаний номера канала, таймера и других установок.

- 1 Нажмите .

- На экране отобразятся показания оставшегося времени Таймера отключения, Таймера включения и Напоминания.
- Если функции таймера не установлены, на экран выводится номер канала, информация о системе цветности и звука.
- Нажмите кнопку еще раз для удаления с экрана текущих установок.

- 2 Повторно нажмите кнопку , и на экран будет выведен номер канала, система цветности и звука.

- 3 Нажмите еще раз. Индикация исчезнет.

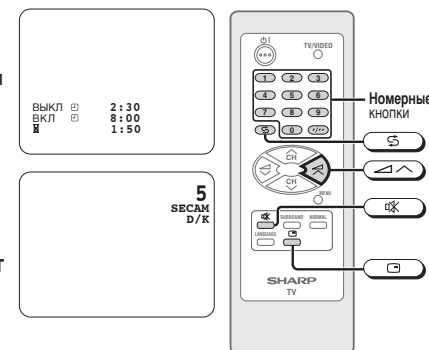

Отключение звука

Отключение звука.

- 1 Нажмите .

- Нажмите , на экране появится "⏸", и звук будет выключен.

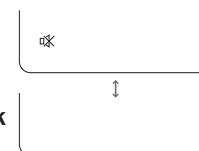

- 2 Нажмите , и громкость звука вернется к прежнему уровню.

- Функцию отключения звука можно в любой момент деактивировать, нажав кнопку .

Возвращение к каналу

Переключение на канал, который Вы просматривали непосредственно перед текущим каналом.

- 1 Нажмите .

- На экран будет выведен канал, который Вы просматривали перед текущим каналом.

Пример:

- Если после переключения с канала 5 на канал 7 Вы нажмете , произойдет переключение обратно на канал 5. Для возвращения на канал 7 еще раз нажмите .

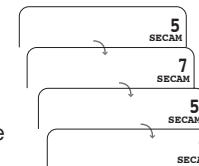

R11 ПОЛЕЗНЫЕ ФУНКЦИИ (Продолжение)

Выбор режима ТВ/Видео

Переключает между телевидением и входным сигналом аудио/видео.

- При каждом нажатии кнопки **TV/VIDEO** входной сигнал переключается между AV и программой телевидения.

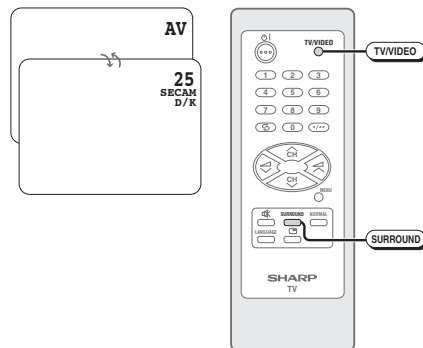

Объемный звук

Создает эффект объемного звучания из динамиков телевизора.

При каждом нажатии **SURROUND** происходит переключение режима между **ВКЛ**, **ВКЛ** и **ВЫКЛ**.

ВЫКЛ : Выводится обычный звук.

ВКЛ : При выборе этого режима во время приема стереосигнала выводится объемный звук и полностью используются возможности динамиков.

ВКЛ : При выборе этого режима во время приема монофонического сигнала выводится монофонический звук, сходный со стереофоническим звучанием.

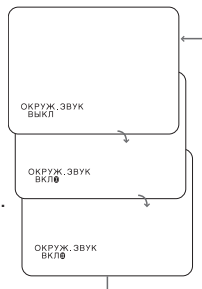

Примечание

- Режим **SURROUND** недоступен, если параметр "БАЛАНС" в меню ЗВУК не установлен в положение посередине (0).
См. раздел **R8** "Настройка звука".

R12 ВОЗМОЖНЫЕ НЕИСПРАВНОСТИ И СПОСОБЫ ИХ УСТРАНЕНИЯ

Наличие следующих проблем не всегда означает неисправность аппаратуры. Поэтому воспользуйтесь приведенным ниже руководством по выявлению неполадок до того, как обращаться в сервисный центр.

Если после выполнения действий, предписанных руководством, ни одно из предлагаемых решений не помогло, выключите телевизор из сети и обратитесь в сервисный центр.

Краткий контрольный перечень для поиска и устранения неисправности	Проблемы												
	Не работает пульт ДУ.	Помехи в виде полос на экране.	Изображение искажается.	Изображение прокручивается по вертикали.	Нет цвета.	Плохое качество приема на некоторых каналах.	Слабый сигнал.	Продольные полосы или пятна на изображении.	Изображение двоится.	Изображение расплывается.	Звук хороший, изображение плохое.	Изображение хорошее, качество звука плохое.	Изображение или звук отсутствует.
Возможные причины/Способы устранения													
Попробуйте переключить на другой канал - возможно, неполадки на передающей станции.			●	●	●	●	●	●	●	●	●	●	●
Телевизор не подсоединен. Отсутствует питание в сети.	●												●
Переключатель POWER (ПИТАНИЕ) не установлен в положение ВКЛ .	●												●
Антенна не подключена к гнезду на задней панели телевизора.					●	●	●		●		●		●
Если используется наружная антенна, проверьте, нет ли обрыва провода.		●	●	●	●	●	●	●	●	●	●	●	●
Проверьте, нет ли местного источника помех.		●		●		●		●	●		●	●	
Выключите питание с помощью переключателя POWER (ПИТАНИЕ) , затем через минуту вновь включите его.	●												●
Настройте регулятор ЦВЕТА.					●		●				●		
Проверьте батареи в пульте дистанционного управления.	●												
Попробуйте исправить с помощью точной настройки.			●	●		●				●	●		
Установка контрастности в режиме изображения могла полностью сместиться в сторону минуса. Для коррекции нажмите кнопку NORMAL на пульте дистанционного управления.											●		●
Увеличьте громкость.												●	●

Данное устройство снабжено микропроцессором. На качество его работы могут оказывать негативное влияние внешние электрические шумы или помехи. Если это произойдет, отключите телевизор от сети и включите вновь через несколько минут.

МОДЕЛЬ		21L-FG1RU	
Система приема		Мировая мультисистемная (18 систем)	
Телевещание/ Воспроизведение видеозаписи	PAL-I PAL-B/G PAL-D/K	SECAM-B/G SECAM D/K, K1	
Воспроизведение видеозаписи	NTSC 4,43/5,5 МГц/60 Гц NTSC 4,43/6,0 МГц/60 Гц NTSC 4,43/6,5 МГц/60 Гц NTSC 4,43/5,5 МГц/50 Гц NTSC 4,43/6,0 МГц/50 Гц NTSC 4,43/6,5 МГц/50 Гц SECAM-I (6,0 МГц)		
Воспроизведение видеозаписи (через разъемы Video-in)	SECAM-L (SECAM-Франция) PAL 60 Гц NTSC 3,58 МГц		
Воспроизведение лазерных дисков (с использованием разъемов RF-in)	PAL 5,5 МГц/60 Гц PAL 6,0 МГц/60 Гц PAL 6,5 МГц/60 Гц		
Принимаемые каналы			
PAL-B/G	MB	Каналы E2–E12	
SECAM-B/G	DMB	Каналы E21–E69	
PAL-D/K	MB	Каналы C1–C12, R1–R12	
SECAM-D/K, K1	DMB	Каналы C13–C57, R21–R69	
PAL-I	MB	Каналы B–J	
	DMB	Каналы 21–69 (Гонконг)	
Кабельное телевидение	Каналы S1–S20, S21–S41 (Гипер)		
Принимаемая частота	48,25 МГц – 863,25 МГц		
Настройка канала	100-канальный электронный тюнер с полностью автоматической системой настройки		
Кинескоп	21-дюймовый плоский кинескоп		
Разъемы	Аудио/видео вход × 1 (задняя панель), аудио/видео выход × 1 (задняя панель)		
Выходная мощность звука	3 Вт (RMS) × 2, всего 6 Вт (RMS)		
Источник питания	220 – 240 В переменного тока, 50/60 Гц		
Потребляемая мощность	88 Вт		
Размеры	625 (Ш) × 470 (В) × 498,5 (Г) мм		
Вес	22 кг (Приблизительно)		

Примечание

- Конструкция и технические характеристики могут быть изменены без предупреждения.
- Система приема: Данные системы приема, использующие все доступные в настоящий момент технологии, включают в себя также технологии, применяемые в планируемом вещании, аппаратуре и программном обеспечении для воспроизведения видеопленок и лазерных дисков.



ИНФОРМАЦИЯ О СЕРТИФИКАЦИИ ПРОДУКЦИИ

ЦВЕТНОЙ ТЕЛЕВИЗИОННЫЙ ПРИЕМНИК
МОДЕЛЬ 21L-FG1RU ШАРП

сертифицирован органом по сертификации
бытовой электротехники ТЕСТБЭТ
(РОСС RU. 0001.11. ME10)

Модель 21L-FG1RU ШАРП
соответствует требованиям
нормативных документов:

По безопасности
ГОСТ Р МЭК 60065-2002
По ЭМС
ГОСТ Р 51515-99, ГОСТ 18198-89,
ГОСТ 22505-97, ГОСТ Р 51317.3.2-99,
ГОСТ Р 51317.3.3-99
Гигиеническим МСанПиН 001-96

Внимание!

Во исполнение Статьи 5 Закона Российской Федерации «О защите прав потребителей», а также Указа Правительства Российской Федерации № 720 от 16 июня 1997г. устанавливается срок службы данной модели - 7 лет с момента производства при условии использования в строгом соответствии с инструкцией по эксплуатации и применяемыми техническими стандартами.

Внимание!

Страна-изготовитель: **Произведено в Малайзии**
Фирма-изготовитель: **ШАРП Корпорэйшн**
Юридический адрес изготовителя: **22-22 Нагайке-чо, Абено-ку,
Осака 545-8522, Япония**

SHARP®
КОРПОРАЦИЯ ШАРП