

SHARP®



28JF-76E 32JF-76E

COLOUR TELEVISION
BAREVNÝ TELEVIZOR
SZÍNES TELEVÍZIÓ
KOLORWY TELEWIZOR
ЦВЕТНОЇ ТЕЛЕВИЗОР
RECEPTOR DE TELEVIZIUNE ÎN CULORI
FAREBNÝ TELEVÍZOR

OPERATION MANUAL
NÁVOD K OBSLUZE
HASZNÁLATI UTASÍTÁS
INSTRUKCJA OBSŁUGI
СБОРНИК ИНСТРУКЦИЯ
INSTRUCIUNI DE UTILIZARE
NÁVOD NA OBSLUHU

ENGLISH

ČESKY

MAGYAR

POLSKI

РУССКИЙ

ROMÂNĂ

SLOVENČINA

Safety Precautions

This equipment complies with the requirements of Directives 89/336/EEC and 73/23/EEC as amended by 93/68/EEC.

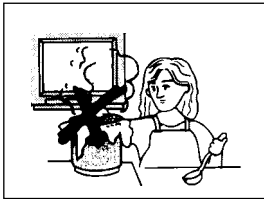

To prevent fire or electrical shock, do not use the TV set in an excessively damp place.

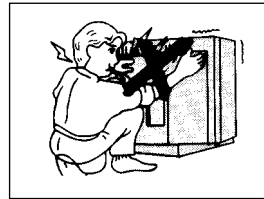

Never remove the back of the cabinet, as there is high voltage in the TV set. Please call for service.

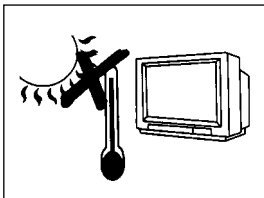

Position the TV set out of direct sunlight and away from heat, as high temperatures can damage the cabinet, CRT, or other electronic parts.

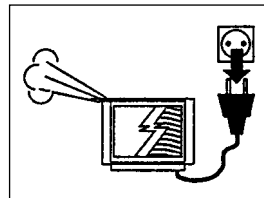

Unplug the power cord from the wall outlet immediately if the TV set begins to make unusual noises or give off smoke or an odd smell, then call your dealer for service.

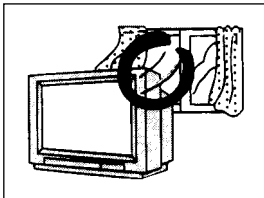

Do not cover the ventilation holes at the back of the TV set, this can cause fire or other serious problems. Leave an adequate open space behind the TV set for good ventilation.

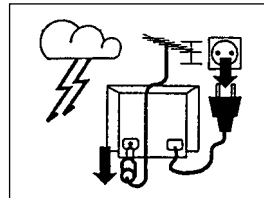

Always disconnect your television from the mains and the aerial cable during thunderstorms. Even if your television is switched off, it can still be damaged by lightning striking the mains and/or aerial cable.

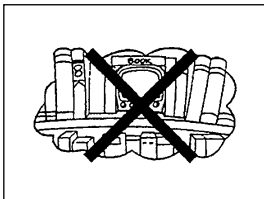

Do not install this equipment in a confined space such as a bookcase or a built-in cabinet.

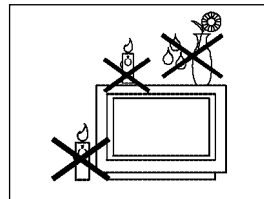

To prevent fire, never place any type of candle or naked flames on the top or near the TV set.

Do not place objects containing liquids on top of the TV.



Television equipment and cart combination should be moved with care. Quick stops, excessive force and uneven surfaces may cause the equipment and cart combination to overturn.

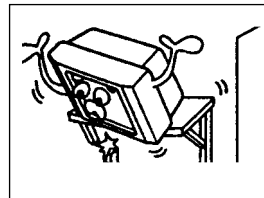

Wall or shelf mounting should follow the manufacturer's instructions, and should use a mounting kit approved by the manufacturer.

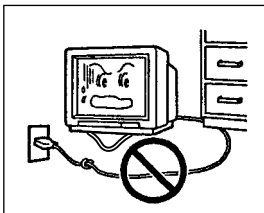

To prevent electrical shock, do not subject the AC power cord to damage by bending or twisting it, or by placing heavy items on top of it and do not place the AC power cord under the TV set. If the AC power cord becomes damaged, unplug it from the wall outlet immediately and call your dealer for service.

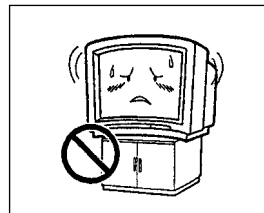

Do place the TV set onto an even stand, table or track which size is bigger than the TV set. If the TV set is put onto a smaller size or uneven stand, table or track may cause the TV cabinet distort. Do not put or insert anything between TV set and the stand, table or track.

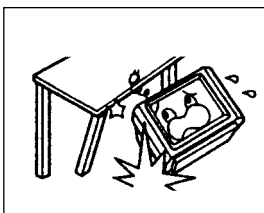

Do not place this television equipment on an unstable cart, stand or table. The television equipment may fall, causing serious injury to a child or an adult, and serious damage to the equipment. Use only with a cart or stand recommended by the manufacturer, or sold with the television equipment.

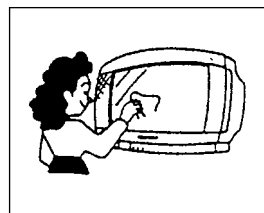

The tube of your TV has a special coating. Do not knock or rub on the tube face with sharp or hard surfaces, otherwise you will damage the coating. To prevent damaging the surface of the television screen, remove finger prints only with a soft cloth dampened with glass cleaner. Do not use any abrasive cleaners. Do not use thinner, benzene or other strong chemical cleaners.

CAUTION: Make sure that the main power is switched off when going out.

Dear SHARP Customer

Congratulations! You are now the proud owner of a SHARP Colour Television Receiver. To ensure proper operation, please read this manual carefully. After reading, keep this manual in a safe place for future reference.

Contents

Safety precaution	1	Features setting mode:	
Contents	2	On Timer and Off Timer	28
Accessories	2	Help and Demo	29
Remote Control Battery Installation	2	Child Lock (Channel Block)	30
Remote Control buttons	3	AV LINK	33
Controls and Terminals	4	TV Channel Setting (Advanced):	
Antenna Connections (Typical Connections)	5	To repeat the AUTO INSTALLATION	35
Auto Installation	10	Manual Channel Preset	36
Switching on	12	After preset has been performed	37
Menu Structures	13	TV/VIDEO Selector, Headphone Jack, Sub-titles	
TV operation (Channel selection)	15	and VCR Mode	39
Picture Adjustments	16	Teletext Mode	41
Wide Mode	19	21-pin Euro-SCART and 21-pin Audio/Video	45
Double Window	21	Troubleshooting	46
Audio Adjustments	23	General Specifications for Television Receiver	47
Sound Setting Mode	24	Index page	48

Quick reference Guide

Supplied Accessories

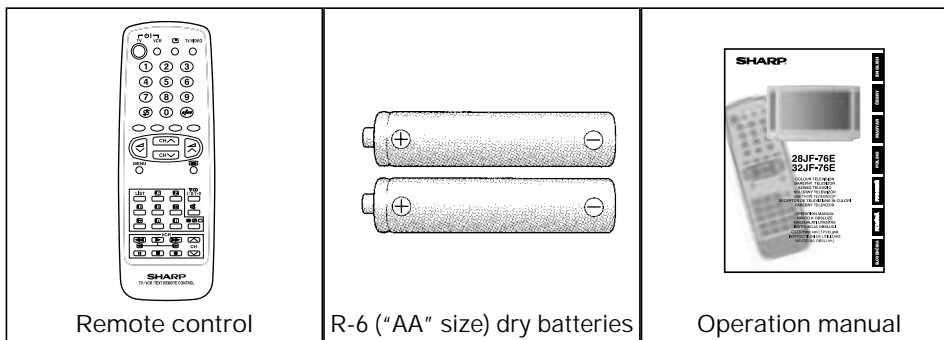

Remote Control Battery Installation

Before using the TV set for the first time, install the supplied dry batteries in the remote control.

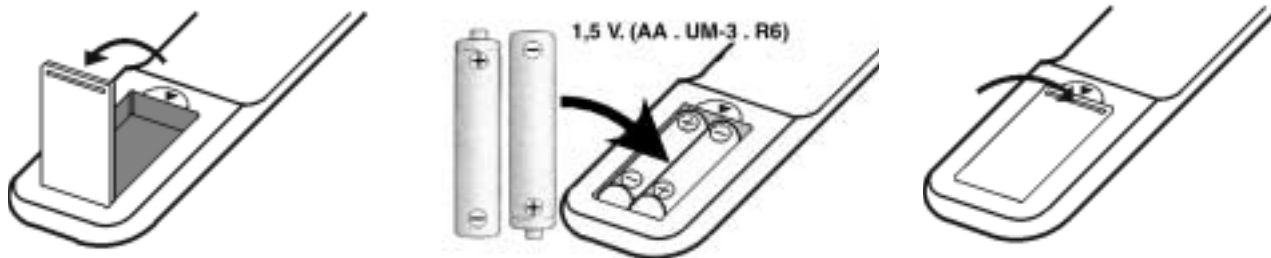

1. With your thumb nail, pull up the slit as indicated by the arrow to remove the battery cover.
2. Insert two batteries 1.5 V (R-6, "AA" size). Be sure to match the battery \oplus/\ominus terminals with the \oplus/\ominus marks inside the compartment.
3. Replace the battery cover.

Note:

- Remove batteries if weak or if the unit is not in use for long periods.
- Do not mix old and new batteries.
- Incorrect installation of the batteries may damage the remote control.

Remote Control

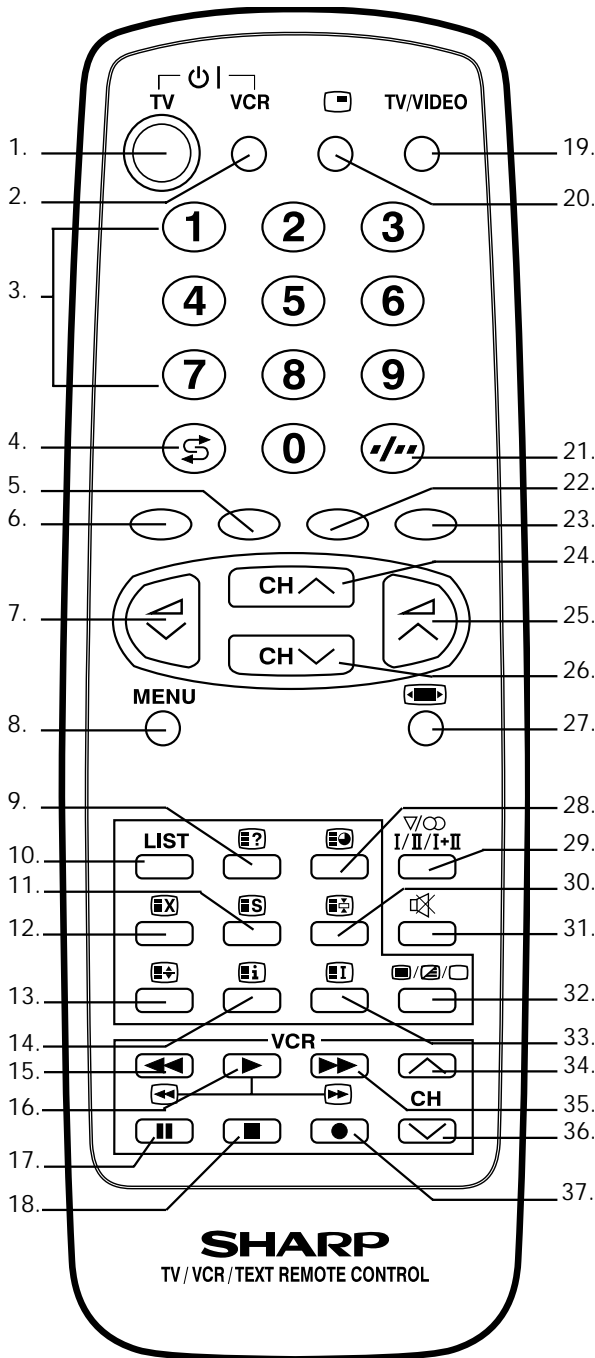

- TV** 1. Stand-by button (TV)
- Video** 2. Power button (VCR)
- TV** 3. 0 ~ 9 digit buttons
- 4. Flash back button
- Teletext** 5. GREEN button
- 6. RED button
- TV** 7. Volume DOWN button
- 8. MENU button
- Teletext** 9. REVEAL button
- 10. LIST button
- 11. STORE button
- 12. CANCEL button
- 13. HALF PAGE button
- 14. Reset button
- TV** 14. Subtitle/ Help
- Video** 15. Rewind/picture search reverse
- 16. Play button
- 17. Pause/Still button
- 18. Stop button
- TV** 19. TV/VIDEO button
- 20. Double window button
- 21. Single/Double entry button
- Teletext** 22. YELLOW button
- 23. BLUE button
- TV** 24. Channel UP button
- 25. Volume UP button
- 26. Channel DOWN button
- 27. Wide Mode Selector
- TV /Teletext** 28. CLOCK button
- TV** 29. Sound mode button
- Teletext** 30. HOLD button
- TV** 31. Sound Mute button
- Teletext** 32. TEXT/MIX/PICTURE button
- 33. INDEX button
- Video** 34. Channel UP button (VCR)
- 35. Fast forward/picture search forward
- 36. Channel DOWN button (VCR)
- 37. Record button

Special note

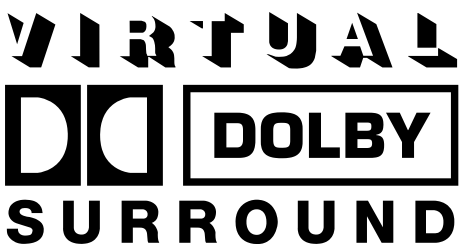

This TV is equipped with a Virtual Dolby Surround process. Manufactured under license from Dolby Laboratories. "Dolby", "Pro Logic", and the double-D symbol are trademarks of Dolby Laboratories.

Controls and Terminals

FRONT TV

1. Main Power On/Off Switch
2. Power Indicator
3. Remote Control Sensor
4. Door

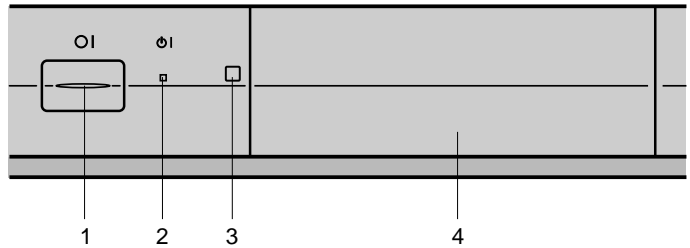

HOW TO OPEN THE DOOR

Put the finger in the lower part of the door and press upward.

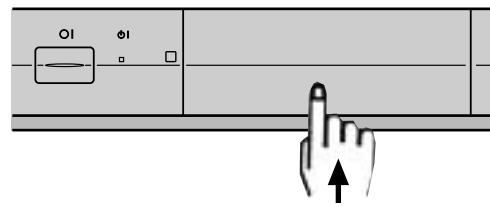

Behind the door

5. Volume Button (DOWN)
6. Volume Button (UP)
7. Program Selector (DOWN)
8. Program Selector (UP)
9. S-Video input terminal
10. Video Input Terminal (PAL/SECAM/NTSC)
11. Audio Input Terminal (left)
12. Audio Input Terminal (right)
13. Headphone Socket (3.5mm Ø, 16~600 ohms)

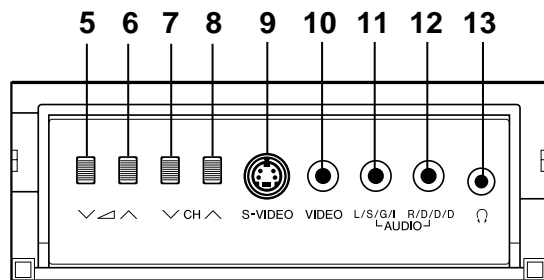

REAR TV

21-pin In/Out

1. 21-pin Audio/Video (AV-2) With PAL/SECAM/NTSC Video Input
2. 21-pin Audio/Video (AV-1) With PAL/SECAM/NTSC/S-Video Input and AV LINK control signal
3. 21-pin Euro SCART (RGB) With PAL/SECAM/NTSC Video Input

RF Input

4. Aerial terminal

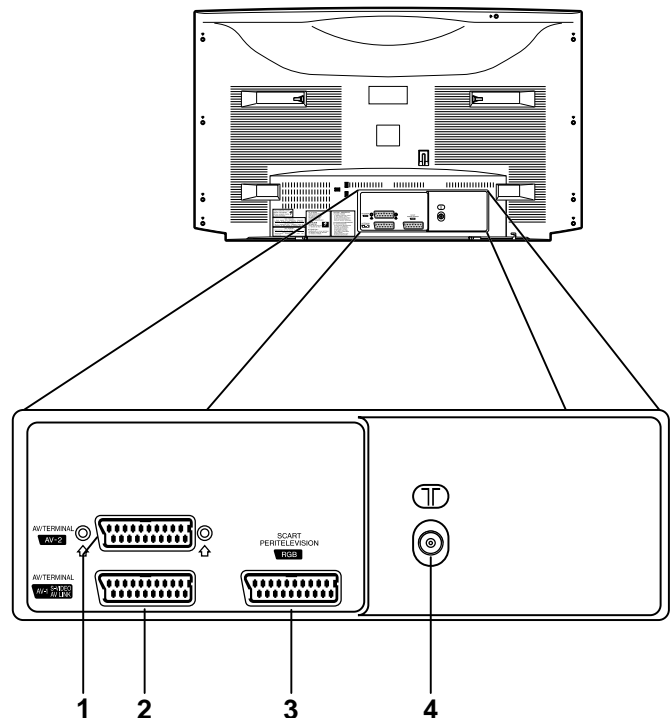

Typical Connections

Aerial connection - TV set only -

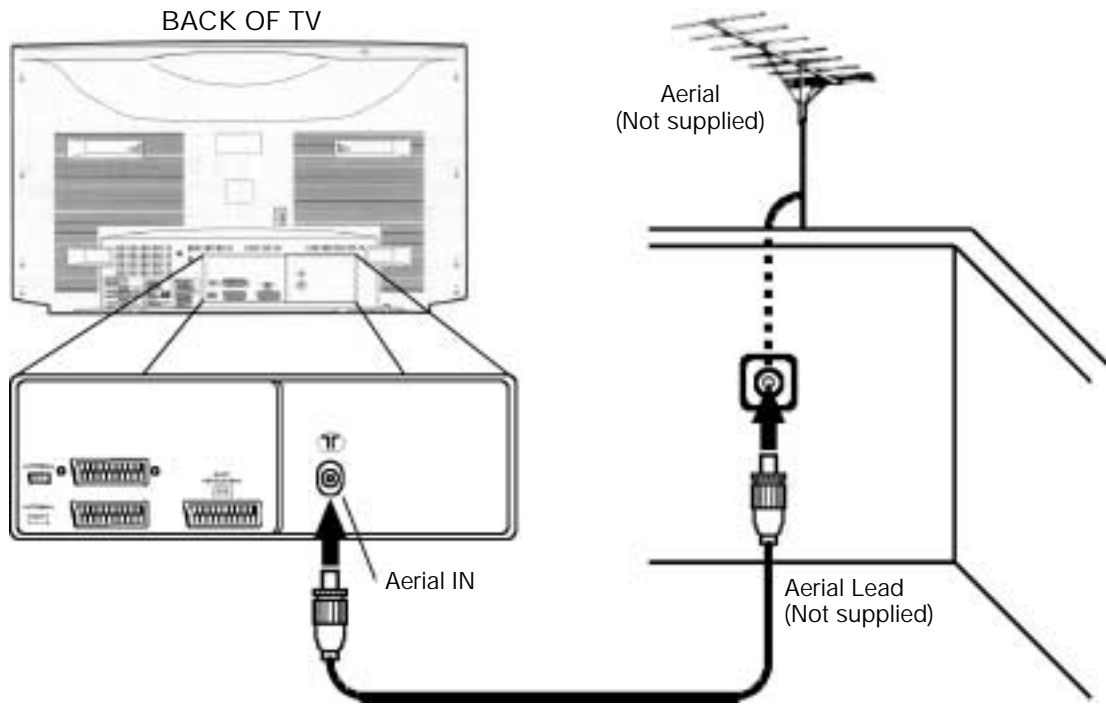

Aerial Connections - TV and VCR -

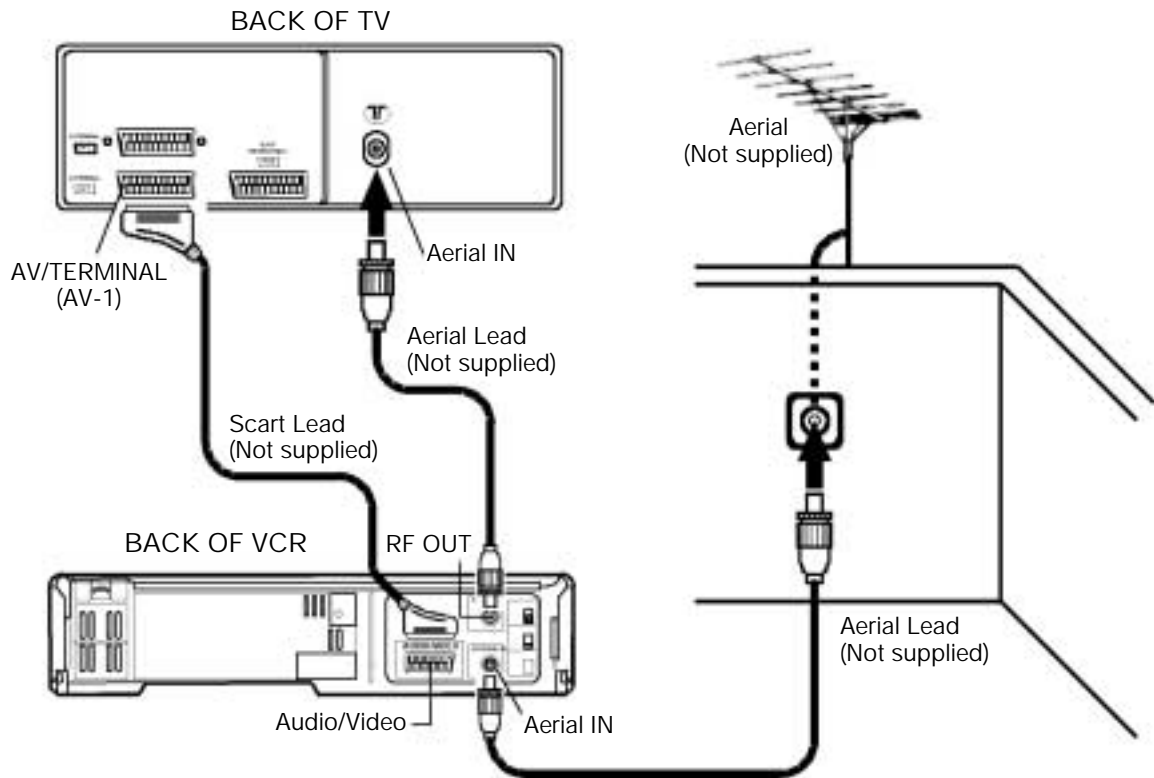

NOTE: For further details, please refer to operation manual of your VCR.

Typical Connections (Continued)

Connections - TV, DVD Player, DECODER and VCR (Videorecorder) -

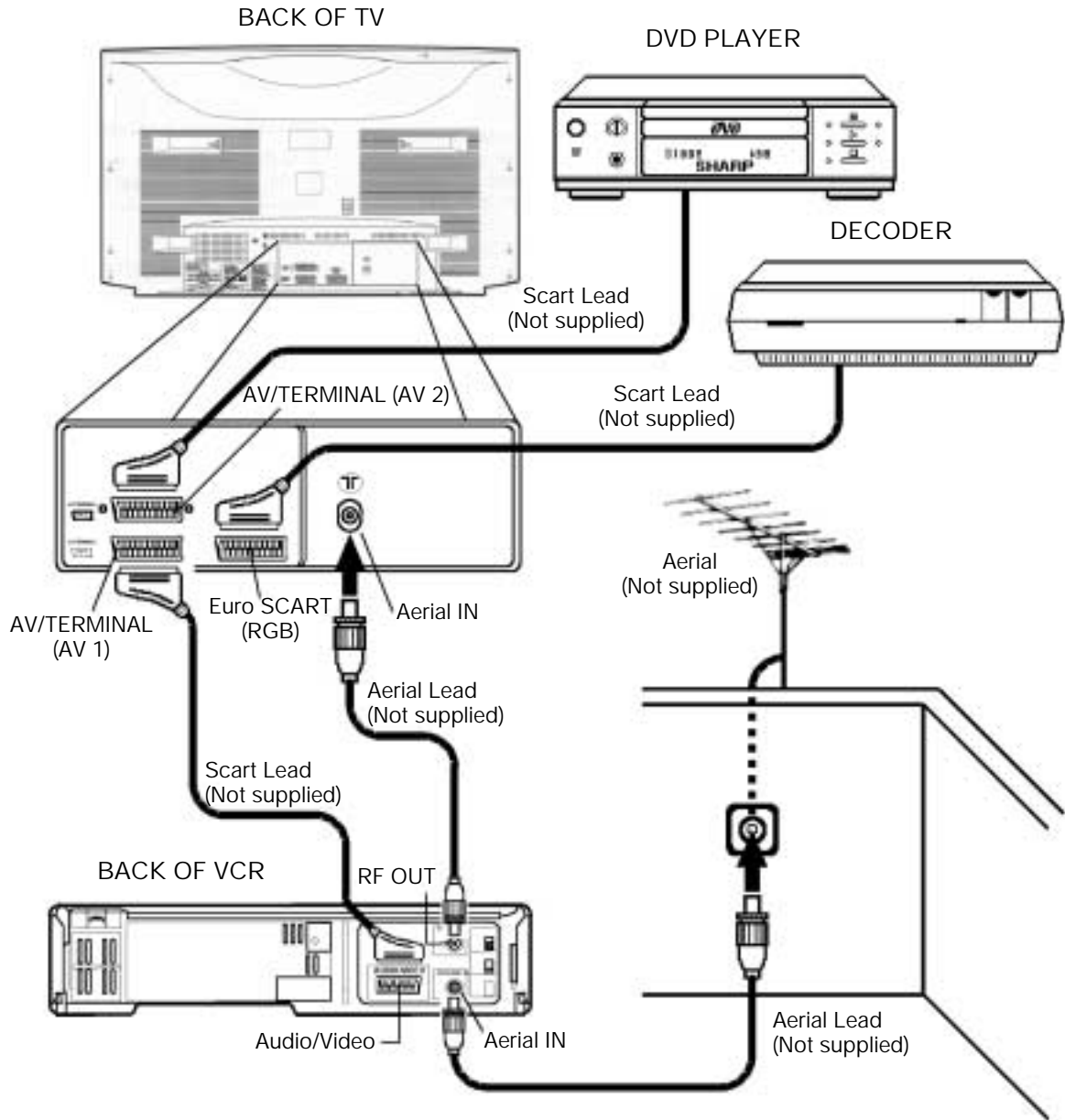

Note: For further details, please refer to operation manuals of your DVD Player, DECODER and VCR.

Typical Connections (Continued)

Connections - TV, DVD Player, and Digital Set Top Box-

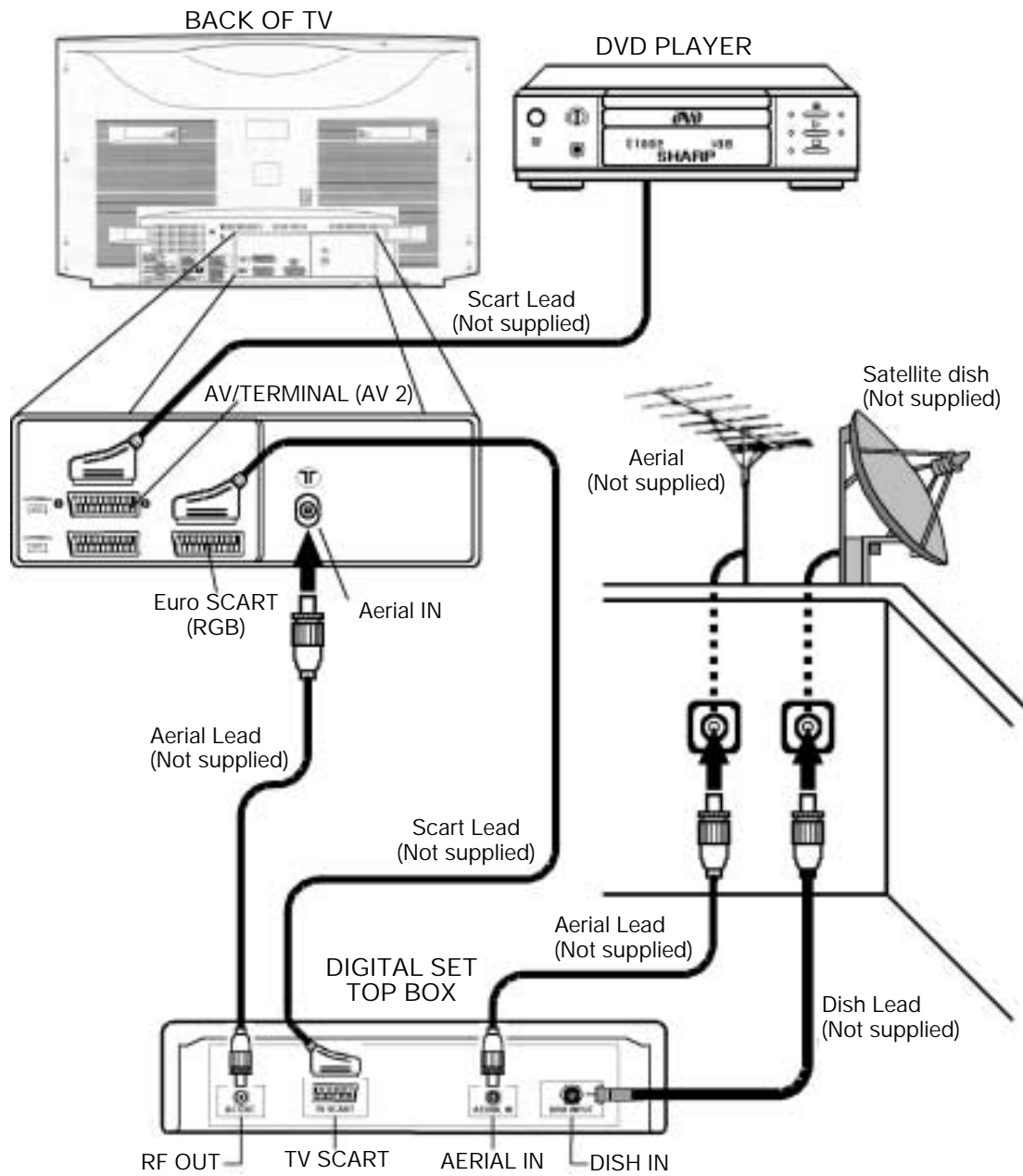

Note: For further details, please refer to operation manuals of your DVD Player and Digital Set Top Box.

Typical Connections (Continued)

Connections - TV, DVD Player, VCR and Digital Set Top Box -

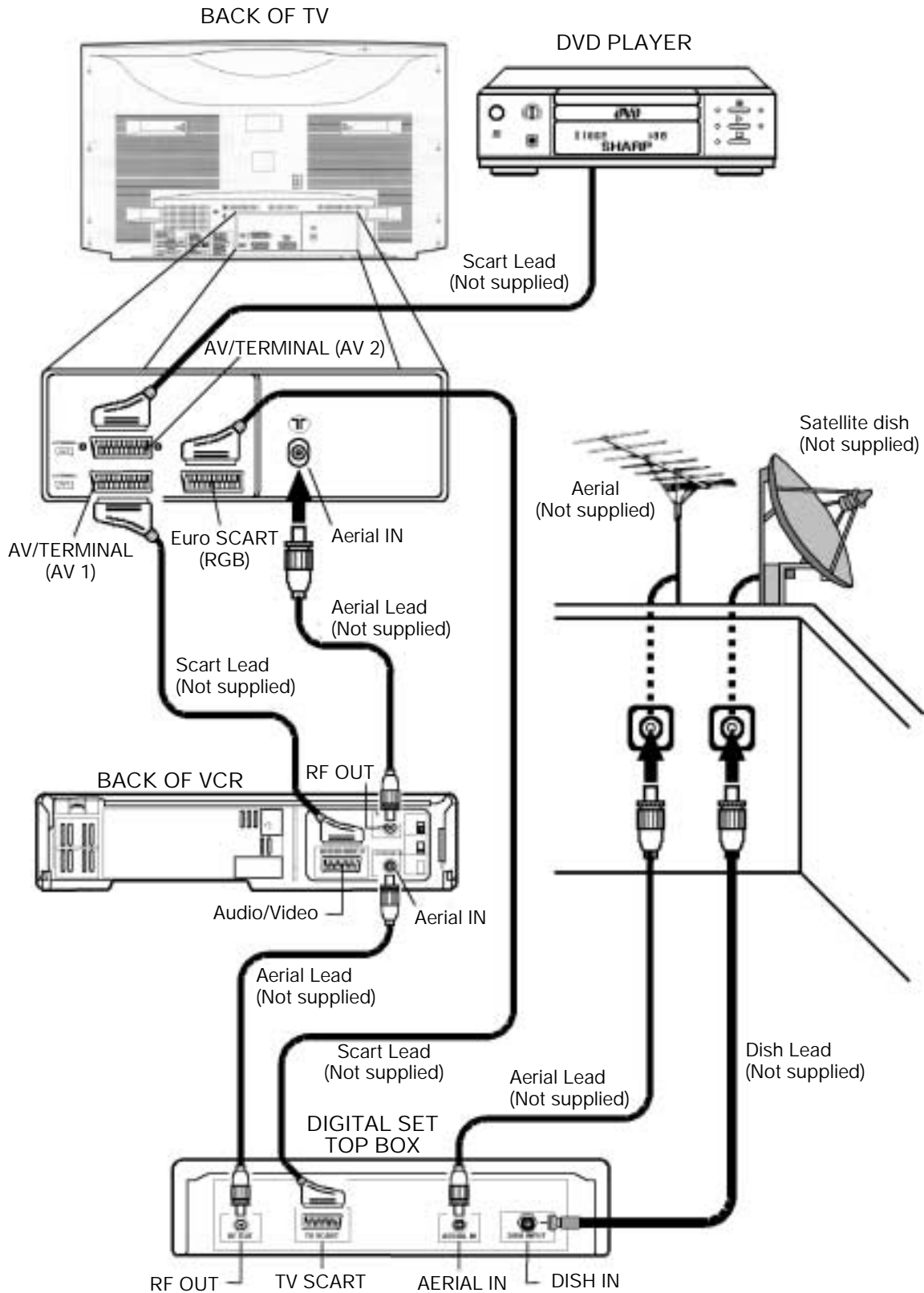

Note: For further details, please refer to operation manuals of your DVD Player, VCR and Digital Set Top Box.

Typical Connections (Continued)

Front connections -TV and Video camera-

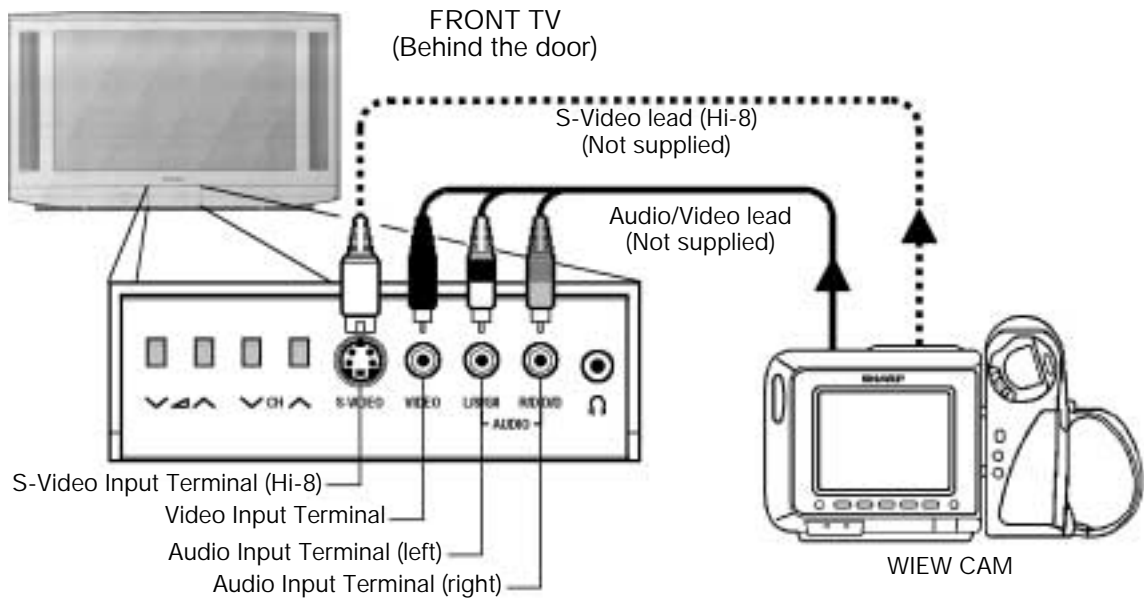

Note: For further details, please refer to operation manual of your Video Camera.

Connection-TV power cable to a 220 ~ 240 V system -

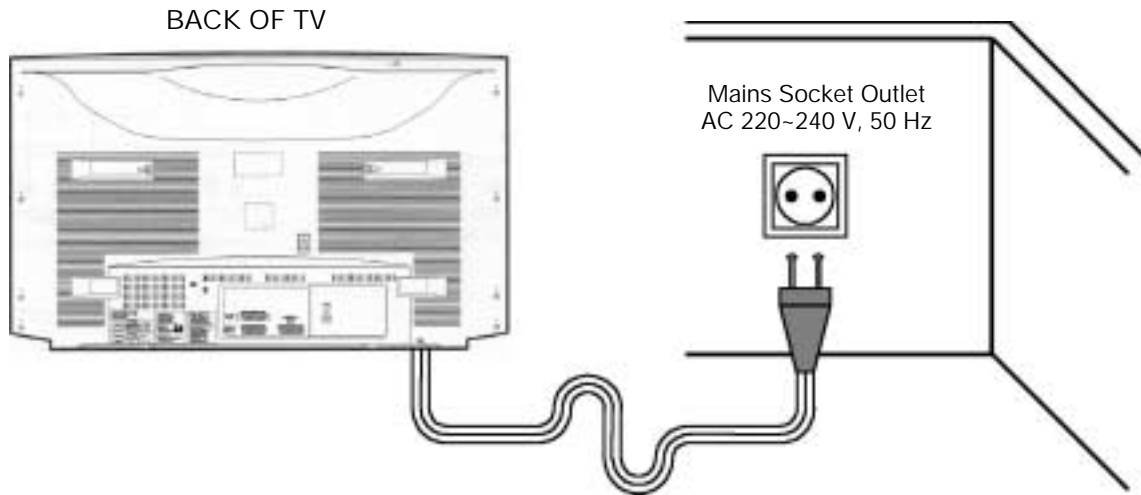

Auto Installation

Auto Installation System

Your television set is provided with an Automatic Installation System, which makes Installation easier. This new system is activated when you turn on the TV for the first time.

NOTE: You may not have to follow this procedure if it has already been done for you at the establishment where you purchased your TV. If this is the case, go on to the section entitled "Switching ON" (page 12).

Procedure:

1. Put batteries into the remote control, as shown on page 2.
2. Connect the aerial jack into the aerial input terminal on the rear side of your TV, as shown on page 5.
3. Connect the TV power cable to a 220 ~ 240 V system, as shown on page 9.
4. Press the main power button (○I), on the front of the TV set, to start the "AUTO INSTALLATION". The red power indicator will light.
5. The "AUTO INSTALLATION" message will appear on your TV screen with a list of the languages.

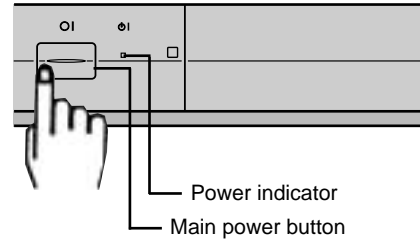

Language

6. Press the buttons to select the language of the menus.
7. Press the BLUE button to confirm.

- The TV is ready to preset automatically all local channels for you.
- If the TV is being used with a VCR, turn on the VCR and play back a pre-recorded tape.

8. Now, press any button on the TV remote control and follow the instructions on the screen, to start Auto Channel Preset.

The TV will go through the following steps automatically and sequentially:

Automatic Channel Sorting System (ACSS): The TV set SEARCHES FOR FREQUENCIES, memorises the channels found, and sorts them (according to technical criteria) from Pr-01 of the TV, to a maximum of 99 programmes.

Note: This tuning process may take several minutes to perform. If you need to repeat the "AUTO INSTALLATION", read on -TV Channel Setting- (page 35).

Language



VCR

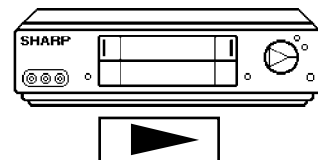

Searching

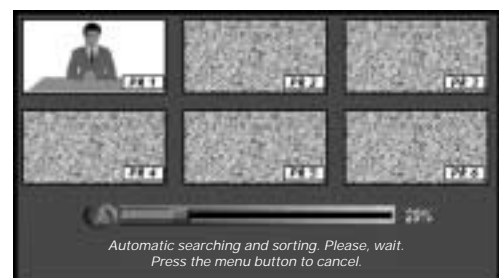

Stored programmes: When the TV has finished the automatic search, the «Stored programmes» menu will appear on screen with a list of the channels, which have been memorised with the available options:

- a) Select programme to be edited → CH↗ / CH↘
- b) «EDIT NAME» → RED button
- c) «SORTING» → GREEN button
- d) «DELETE» → YELLOW button
- e) Exit → MENU button ● or BLUE button

Stored programmes Menu

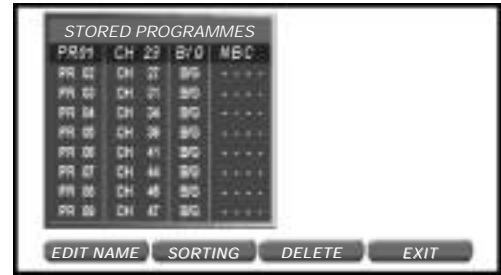

With these options, you will be able to organise the real channels (CH **) memorised in the TV programmes (Pr 01 ... Pr 99) and put them into your own preferred order.

- a) Select programme to be edited.
Use this option to select a programme from the list. Each time you press CH↘ or CH↗ the memorised channel will be viewed and will remain selected on the list by means of navy blue background.

- b) «EDIT NAME» mode (Change of Name)
Use this option for giving a name made up of four digits to the channels or for changing the one, which appears on some channels, in the following way:

«EDIT NAME» mode

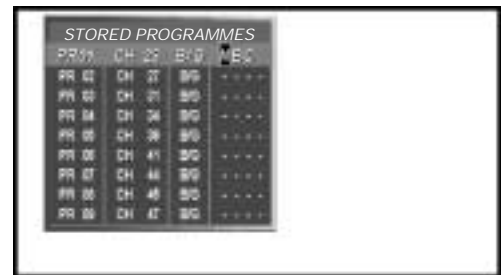

- b.1 Select the channel using the Cursor UP/DOWN buttons CH↗ / CH↘ (marked with navy blue background).
- b.2 Press the RED button to see the «EDIT NAME» mode.
- b.3 Press the Cursor UP/DOWN buttons CH↗ / CH↘ to change the first letter. Letters A to Z of the alphabet, a blank space and the numbers 0 to 9 will appear sequentially. Some of the broadcasting stations names such as BBC1 or ITV are already incorporated in the TV and appear among the alphabet to make this task easier.
- b.4 Press the ⏪ button for changing the position of the cursor and the CH↗ / CH↘ buttons for changing the letters (repeat this action for other letters).
- b.5 When you have finished the fourth letter, press the ⏩ button to quit the Change of Name option.

- c) «SORTING» mode (sorting channels)
Use this option for sorting the channels (CH) into the desired programme (Pr), as follows:

«SORTING» mode

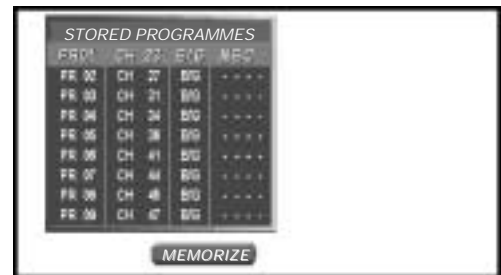

- c.1 Select the programme (Pr) you wish to change using Cursor UP/DOWN buttons CH↗ / CH↘ (marked with navy blue background).
- c.2 Press the GREEN button to see the «SORTING» mode.
- c.3 Press the Cursor UP/DOWN buttons CH↗ / CH↘ to move the channel (CH) to the required position (Pr).
- c.4 Press the GREEN button to finish.

- d) «DELETE» mode (Delete channels)
Use this option for cancelling programmes, which are badly tuned or repeated.

«DELETE» mode

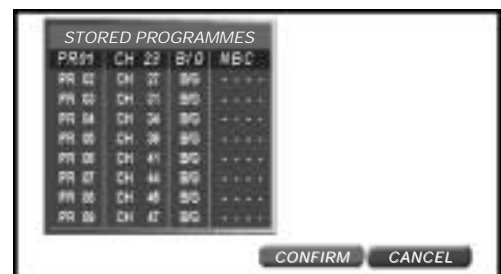

- d.1 Select the programme (Pr) you wish to delete using Cursor UP/DOWN buttons CH↗ / CH↘ (marked with navy blue background).
- d.2 Press the YELLOW button to see the «DELETE» mode.
- d.3 Press the YELLOW button again to delete the channel selected on the list by means of navy blue background ❶ or press the BLUE button to cancel.

- e) Exit
Press the MENU button ● or BLUE button to quit the menu.

❶ DELETE: When you delete a channel, the channels that follow it on the list will automatically rearrange themselves by moving up one programme (Pr) place, to restore the space of the cancelled channel (CH).

Switching on

Power supply on/off button

This TV memorizes the Mode last used when it was switched off. When the main power button (⏻) is pressed to turn on the set, the power indicator will light and the set will resume in either the Stand-by mode or Programme mode, depending upon its condition when it was switched off.

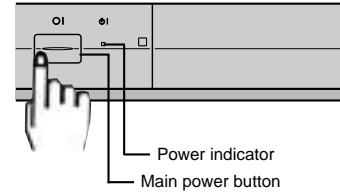

On-Off/Stand-by button

When the TV is in Stand-by mode, to turn ON the TV press the Stand-by button (⏻ TV) on the remote control, or one of the four buttons on the TV (⏻ TV, ⏻ VCR, ⏻ CH, ⏻ V). The TV will change from Stand-by mode to Program mode, the sound indicator will light a few moments and an image will appear on the screen. Press the Stand-by button (⏻ TV) again and the TV will return to Stand-by mode.

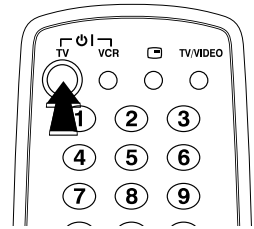

Blue back off timer

If noise appears in TV or VCR mode, the screen turns blue. The blue back off-timer is then engaged and will automatically switch the set to Stand-by mode after 15 minutes.

Real Channel Number (terrestrial/cable TV Programmes)

Television broadcasting stations have channel numbers assigned to them (real channel numbers). You can assign your own channel number to a real channel and store it in the programme channel memory.

CORRESPONDING REAL CHANNEL

	SYSTEM	STATION SIGNALS	REAL CHANNEL NUMBER	SPECIALLY AVAILABLE	
V H F	L/L'	F-2 ~ F-4	CH 02 ~ CH 04	In France	
		F-5 ~ F-10	CH 05 ~ CH 10		
	B/G	E-2 ~ E-4	CH 02 ~ CH 04	In Italy	
		E-5 ~ E-12	CH 05 ~ CH 12		
		A ~ H	CH 13 ~ CH 20		
	I	IR-1(A) ~ IR-9(J)	CH-01 ~ CH-09	In United Kingdom	
	D/K	E-2 ~ E-4	CH 02 ~ CH 04		
		E-5 ~ E-12	CH 05 ~ CH 12		
		R-I ~ R-XII	CH 71 ~ CH 82		
UHF	L/L'	F-21 ~ F-69	CH 21 ~ CH 69	In France	
	B/G	E-21 ~ E-69	CH 21 ~ CH 69		
	I	I-21 ~ I-69	CH-21 ~ CH-69	In United Kingdom	
	D/K	E-21 ~ E-69	CH 21 ~ CH 69		
C A T V	L/L'	B ~ Q	CC 01 ~ CC 16	In France	
		17 ~ 60	CC 17 ~ CC 60		
		61 ~ 74	CC 61 ~ CC 74		
	B/G	M1/S1 ~ M10/S10	CC 01 ~ CC 10		
		U-1/S-11 ~ U-10/S-20	CC 11 ~ CC 20		
		S-21 ~ S-41	CC 21 ~ CC 41		
		M1 ~ M7	CC 42 ~ CC 48		In Holland
		B1 ~ B7	CC 49 ~ CC 55		
	S'1/S21 ~ S'5/S25	CH 75 ~ CH 79	In Switzerland		
	I	M1/S1 ~ M10/S10	CC-01 ~ CC-10	In United Kingdom	
		U-1/S-11 ~ U-10/S-20	CC-11 ~ CC-20		
		S-21 ~ S-41	CC-21 ~ CC-41		
		CC-42 ~ CC-63			
		CC-64 ~ CC-68			
D/K	E-1 ~ E-41	CC 01 ~ CC 41			





Menu Structures

■ MAIN Menu

By pressing the MENU Button  twice

MAIN Menu



MAIN Menu	Options / Functions			
 PICTURE ADJUSTMENTS (RED button) →	LEVELS: PICTURE MODE: FACTORY / CINEMA / CINEMA PLUS / SOFT / PERSONAL / SPORT / RICH / FILMS, CONTRAST, COLOUR, BRIGHTNESS, SHARPNESS			
	100 HZ: COMB FILTER, NOISE REDUCTION, DIGITAL SCAN, D.GAMMA, SVM, LTI/CTI, BLACK STRETCHER			
	ADVANCED: OSD CONTRAST, TINT CONTROL, NTSC HUE CONTROL, ROTATION, ECO MODE			
	EFFECTS: SCAN PROGRAMMES, SCOPE SIGNAL			
 AUDIO ADJUSTMENTS (GREEN button) →	EFFECT: AUDIO MODE: BYPASS, DOLBY VIRTUAL, PANORAMA, SPATIAL EXPANDER			
	LEVELS	NORMALIZER	EQUALIZER	STEREO
	SPEAKER LEVELS: VOLUME, BALANCE, LOUDNESS MODE, AUTOMATIC VOLUME CORRECTION, NOISE SEQUENCER, DYNAMIC BASS.	Normalize audio levels to default factory setting	CLASSIC, JAZZ, POP, CONCERT, SPORT, PERSONAL. 100Hz, 330Hz, 1KHz, 3.3KHz, 10KHz	SPEAKERS MATRIX, HEADPHONES MATRIX, AV MATRIX, IDENTIFICATION
	HEADPHONES LEVELS: VOLUME, BALANCE, LOUDNESS MODE, BASS, TREBLE			
EXTERNAL LEVELS: SCART VOLUME, AV VOLUME				
 SET OTHER FUNCTIONS (YELLOW button) →	TIMERS: CURRENT TIME / PROGRAMMED SWITCH ON / OFF TIMER STATUS / HELP			
	CHILD LOCK		DEMO	AV-LINK
	SECRET NUMBER		NORMAL, ONLY AUTO INSTALLATION	STOP, START, PRESETS, TIMER
	LOCK ALL	LOCK PROGRAMME		
SOURCE, TYPE OF PROTECTION, START, END	PROGRAMME, TYPE OF PROTECTION, START, END	Erase all the adjustments to the CHILD-LOCK function.		
 INSTALL AND TUNE (BLUE button) →	PROGRAMME: 01-99 CHANNEL TYPE: AERIAL / CABLE SYSTEM: B/G, D/K, I, L/L' CHANNEL NUMBER: (REAL CHANNEL) MODE: TV / VCR / SKIP SEARCH (frequency tuning) FINE TUNE			
	INSTALLATION		EDIT	
	To repeat the "AUTO INSTALLATION" Language of the menus Country Auto Channel Preset		EDIT NAME (Change of Name) SORTING (sorting channels) DELETE (Delete channels)	







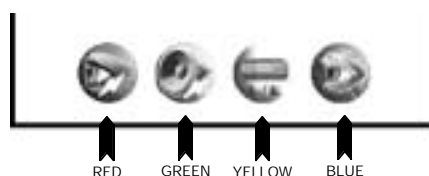

Menu Structures (Continuation)

■ QUICK Menu

By pressing the MENU Button  once.



















QUICK Menu



QUICK Menu	Button	Functions	Exit
 PICTURE MODE	Press RED button several times	Predetermined picture levels: FACTORY / CINEMA / CINEMA PLUS / SOFT / PERSONAL / SPORT / RICH / FILMS.	MENU 
 SOUND EQUALIZER	Press GREEN button several times	Pre-defined sound equalizations: PERSONAL / CLASSIC / JAZZ / POP / CONCERT / SPORT.	MENU 
 AV LINK CONTROL	Press YELLOW button	Record what you see by a VCR with AV LINK system, connected to the TV, through the AV-1 terminal: START / STOP recording.	MENU 
 STILL MODE	Press BLUE button	In this mode the TV set, freezes the picture: STILL ON / STILL OFF.	MENU 

■ WIDE Mode Function

By pressing the Wide Mode Button  several times

Options	Function	Options	Button	Function / Adjustments
AUTO	When the TV is receiving VPS code of the original size, It changes the size automatically.	EXIT	BLUE	To clear the on-screen display
PANORAMA	Adapts the broadcast picture to 16:9 format without changing the centre of view.	V-SCROLL		Vertical scroll: DOWN  / UP 
		V-SIZE		Vertical size: SMALL  / LARGE 
		NORMAL.	YELLOW	To normalize the vertical scroll and size
		EXIT	BLUE	To clear the on-screen display
FULL	You adapt the picture 16:9 format while also stretching the centre of view.	EXIT	BLUE	To clear the on-screen display
Normal	You can watch 4:3 programs in 4:3 format.	EXIT	BLUE	To clear the on-screen display
ZOOM 14:9	Adapts the 14:9 broadcast cinema movies to the 14:9 Mode.	V-SCROLL		Vertical scroll: DOWN  / UP 
		V-SIZE		Vertical size: SMALL  / LARGE 
		NORMAL.	YELLOW	To normalize the vertical scroll and size
		EXIT	BLUE	To clear the on-screen display
CINEMA	Adapts the 16:9 broadcast cinema movies to the 16:9 Mode.	V-SCROLL		Vertical scroll: DOWN  / UP 
		V-SIZE		Vertical size: SMALL  / LARGE 
		NORMAL.	YELLOW	To normalize the vertical scroll and size
		EXIT	BLUE	To clear the on-screen display

TV Operation

Channel Selection

A Channel selector buttons

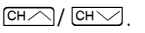
Select the programme channel number you want to see, using the channel selector buttons .

As you press these buttons, a list of channels appears.

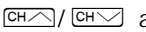
Press the  again to select another channel.

Note: The channels that are in SKIP mode cannot be seen with this buttons. Use numerical buttons to display these channels.



B Single/Double entry button

This button selects between one or two digit channel number entry.

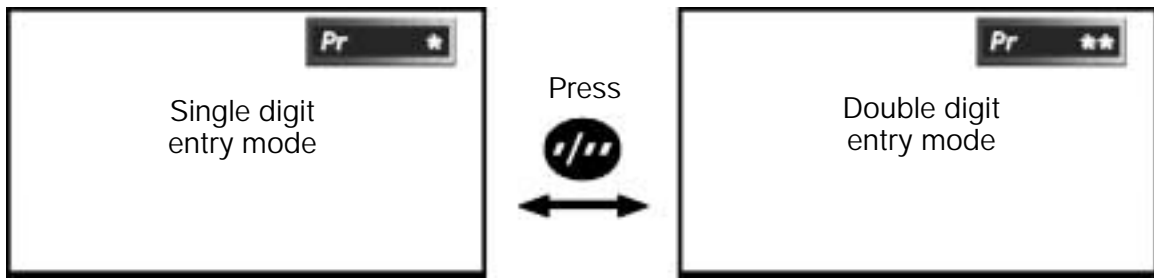

C 0-9 digit buttons

You can select channels by pressing the 0 * 9 digit buttons on the remote control. For single and double-digit entry see section B above.

D Back flash button

Press this button to switch the currently viewed channel to the previously viewed channel, and vice versa. This function is only available in programme channel selection mode. I.e. not when AV terminals are in use.

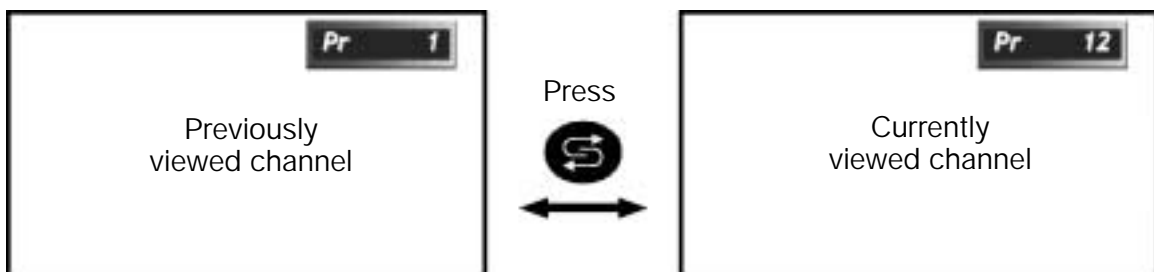

Picture Adjustments

Picture quality is adjustable in this menu.

■ QUICK picture mode

1. Press the MENU button ● once to see the QUICK Menu.
2. Press the RED button ○ several times to select a predetermined picture level:
FACTORY, CINEMA, CINEMA PLUS, SOFT, PERSONAL, SPORT, RICH or FILMS.

To Adjust the PERSONAL option, see the - LEVELS menu -.

3. Press the MENU button ● to close the QUICK Menu.

QUICK Menu



■ Picture levels

1. Press the MENU button ● twice to see the MAIN Menu.
2. Press the RED button ○ to see the Picture LEVELS Menu.

MAIN Menu



Picture LEVELS Menu

3. Press the Cursor UP/DOWN buttons [CH↑]/[CH↓] to select a parameter from the list:
PICTURE MODE, CONTRAST, COLOUR, BRIGHTNESS or SHARPNESS.
The red point mark indicates the selected parameter.
4. Adjust the picture quality to your liking with the Cursor LEFT/RIGHT buttons [←]/[→].

Picture LEVELS Menu

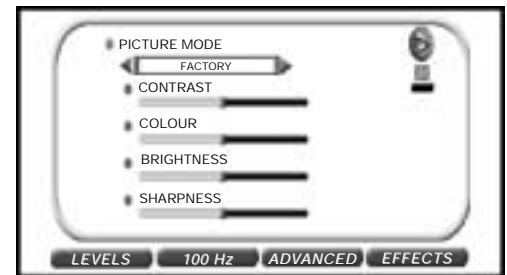

Select PICTURE MODE to adjust the picture by a predetermined picture level:
FACTORY, CINEMA, CINEMA PLUS, SOFT, PERSONAL, SPORT, RICH or FILMS.

Select FACTORY if you wish to normalize video levels to default factory settings.

Select PERSONAL, in order to recover the video level (contrast, colour, brightness and sharpness) that you had adjusted at the last time. Each time you change one of these adjustments, it is memorized automatically within the option "PERSONAL" of "PICTURE MODE".

In this menu you can switch to the following menus:

Press the GREEN button ○ to see the 100 HZ menu.



Press the YELLOW button ○ to see the ADVANCED menu.

Press the BLUE button ○ to see the EFFECTS menu.

Press the Help button [E1] to see the Interactive Help.

5. Press the MENU button ● to close the PICTURE Menu.

100 Hz menu

1. Press the Cursor UP/DOWN buttons  to select: COMB FILTER, NOISE REDUCTION, DIGITAL SCAN, D.GAMMA, SVM, LTI/CTI or BLACK STRETCHER.
2. Press the Cursor LEFT/RIGHT buttons  to select ON / OFF / AUTO / etc.

Select COMB FILTER to reduce the colour interference in picture with fine details and the picture gets sharper (ON / OFF).

Select NOISE REDUCTION to reduce the noise when receiving a weak signal and improve the picture quality (OFF, MEDIUM, HIGH or AUTO).

Select DIGITAL SCAN to reduce picture flicker (NORMAL 100Hz, DIGITAL 100Hz, AUTO 100Hz or PROGRESSIVE 50Hz).

Select D. GAMMA to increase the brightness of dark part of picture (OFF, LOW, MEDIUM or HIGH).

Select SVM (Scan Velocity Modulator) to change the resolution of the picture (ON or OFF).

Select LTI/CTI (Luminance / Chrominance Transient Improvement) to improve the Luminance and Chrominance Transient of the picture (ON / OFF).

Select BLACK STRETCHER (BLACK STRETCHER) to connect or disconnect (ON/OFF) the Dynamic Compensation in dark area of the picture.

In this menu you can switch to the following menus:

Press the RED button  to see the LEVELS menu.

Press the YELLOW button  to see the ADVANCED menu.

Press the BLUE button  to see the EFFECTS menu.



Press the Help button  to see the Interactive Help.

3. Press the MENU button  to close the 100 Hz menu.

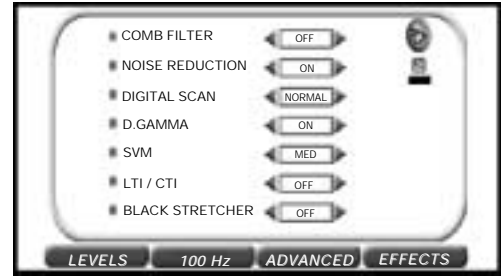
100 Hz menu



ADVANCED menu

1. Press the Cursor UP/DOWN buttons  to select a parameter from the list: OSD contrast, Tint control, NTSC Hue control, Rotation or ECO mode. The red point mark indicates the selected parameter.
2. Press the Cursor LEFT/RIGHT buttons  to adjust picture quality to your liking.

Select OSD contrast to adjust the contrast level of the On Screen Display menus.

Select Tint control to adjust your desired skin colour (Cool or Warm).

Select NTSC Hue control to adjust the skin colour (Green or Red) during NTSC signal reception.

Select Rotation to rotate the picture until the lines are perfectly horizontal.

Select ECO mode "On" to attenuate the contrast in the excessively white areas of the picture.

ADVANCED Menu

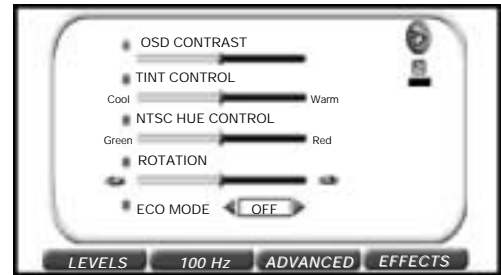

In this menu you can switch to the following menus:

Press the RED button  to see the LEVELS menu.

Press the GREEN button  to see the 100 HZ menu.

Press the BLUE button  to see the EFFECTS menu.

Press the Help button  to see the Interactive Help.

3. Press the MENU button  to close the ADVANCED Menu

EFFECTS menu

1. Press the Cursor UP/DOWN buttons / to select a parameter from the list:
SCAN PROGRAMMES or SCOPE SIGNAL.
The red point mark indicates the selected parameter.
2. Press the BLUE button to activate the function.

EFFECTS Menu

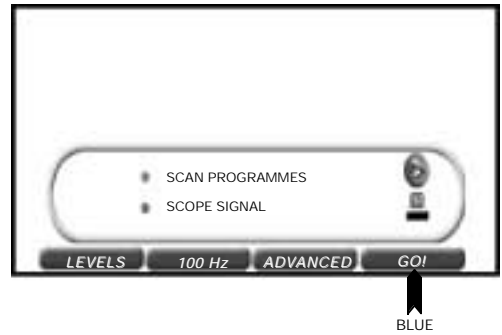

SCAN PROGRAMMES

In this mode, the TV displays 9 programmes simultaneously in still mode: 4 programmes after and 4 programmes before from the current program, as indicated in the drawing.
To select a programme (e.g. PR10) press the MENU button when the box is in blue background.
Note: the channels that are in SKIP mode cannot be seen in SCAN Mode.

SCAN PROGRAMMES

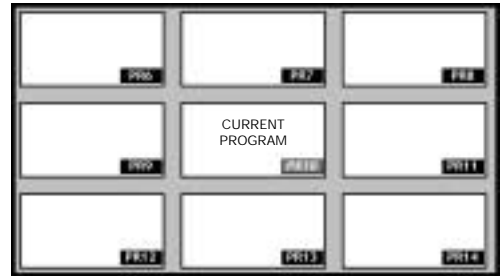

SCOPE SIGNAL

In this mode, you can enlarge the picture and using the UP/DOWN/LEFT/RIGHT buttons / / / you can move to the required area of the picture.
Press the MENU button or BLUE button to restore the picture.

SCOPE SIGNAL



■ STILL mode (Frozen picture)

1. Press the MENU button once to see the QUICK Menu.
2. Press the BLUE button to freeze the picture.
In this mode, the TV displays two windows, the main window in still mode and the small window in normal mode.
Each time the BLUE button is pressed, the frozen picture is refreshed.
3. Press the MENU button to quit the Menu.

QUICK Menu



STILL Mode



Wide Mode Menu

With this menu you can select the width of the picture:

AUTO, PANORAMA, FULL, NORMAL, ZOOM 14:9 or CINEMA, by pressing the Wide Mode Button  .

Each time you press the Wide Mode Button, the width of the picture changes as indicated:

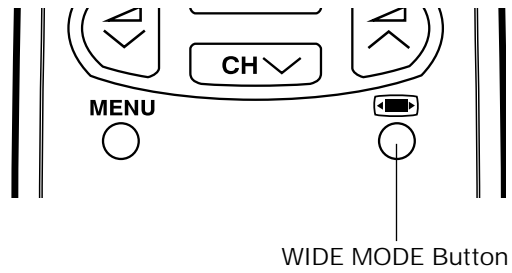
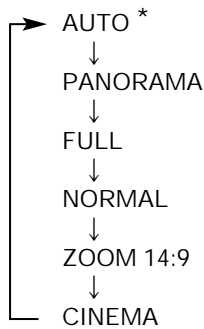



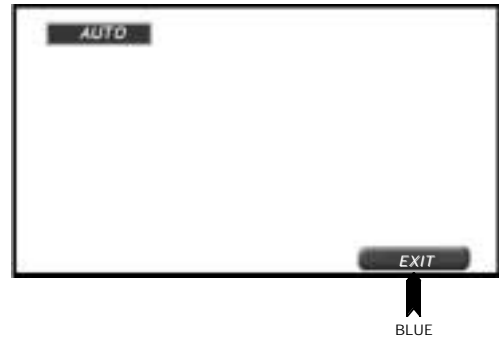



WIDE MODE Button





BLUE

When you Select: PANORAMA, ZOOM 14:9 or CINEMA, 4 options appear on the screen: V-SCROLL, V-SIZE, NORMAL and EXIT.

1. Press the Cursor UP/DOWN buttons  /  to select V-SCROLL or V-SIZE. The red point mark indicates the selected parameter.

- V-SCROLL: Press the Cursor LEFT/RIGHT buttons  /  to adjust the Vertical SCROLL (DOWN / UP).
- V-SIZE: Press the Cursor LEFT/RIGHT buttons  /  to adjust the Vertical SIZE (SMALL / LARGE).

NORMAL: Press the YELLOW button  if you wish to normalize the Vertical SCROLL and Vertical SIZE.

EXIT: Press the BLUE button  to quit the menu.

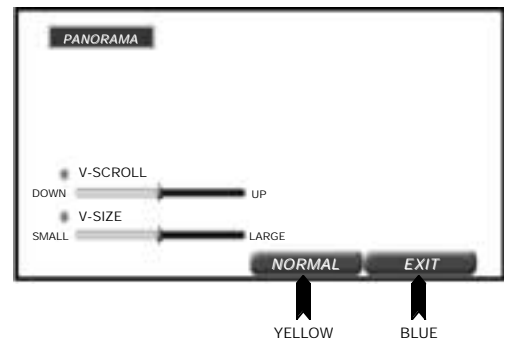

YELLOW

BLUE

*AUTO mode (VPS code)

The VPS signal is sent by some broadcasting stations with information of the original size. When the TV is in AUTO mode and receives the VPS signal, it changes the size automatically as indicated below:

When the TV is receiving VPS code 16:9 the TV selects CINEMA automatically.

When the TV is receiving VPS code 14:9 the TV selects ZOOM 14:9 automatically.

When the TV is receiving VPS code 4:3 the TV selects PANORAMA automatically.

When the TV does NOT receive VPS code the TV selects PANORAMA automatically.

External source: When you are watching the TV-set through the Euro-SCART AV-1 or AV-2 terminals and it receives information of 16:9 format (through the audio-video control pin) the TV selects FULL automatically.

Wide Mode (Special detail information)

Special detail information about PANORAMA, FULL, NORMAL, ZOOM 14:9 and CINEMA (16:9) .

4:3

16:9

PANORAMA

The Panorama Mode adapts the broadcast picture to 16:9 format without changing the centre of view. This is especially useful for programmes like the News when the speaker in the centre of the picture needs to be seen clearly.



FULL

With Full Mode you adapt the picture 16:9 format while also stretching the centre of view. This is an advantage, for example, when watching sports games where there is no real fixed centre of the picture.



NORMAL

You can watch 4:3 programs in 4:3 format by switching to Normal Mode function.



ZOOM 14:9

Adapts the 14:9 broadcast cinema movies to the 14:9 Mode.





CINEMA (16:9)

Adapts the 16:9 broadcast cinema movies to the 16:9 Mode, thereby getting rid of the black borders.



Double Window function

With Double Window function, you can view two pictures (A and B) simultaneously by pressing the Double Window button . For example: the signal from the antenna terminal (picture A) and the signal from another device via one of the external input terminals (picture B).

1. Press Double Window button  repeatedly to select a mode for viewing the two pictures:

«PIP» Mode (Picture In Picture): picture in picture.

«POP» Mode (Picture Out of Picture): picture out of picture.

«PAP» Mode (Picture Aside of Picture): picture aside of picture.

«PIP» Mode

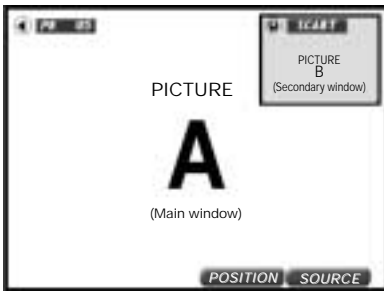

↑
YELLOW BLUE

«POP» Mode

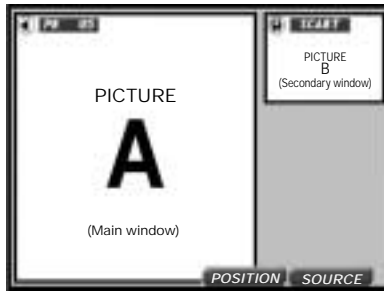

↑ ↑
YELLOW BLUE

«PAP» Mode

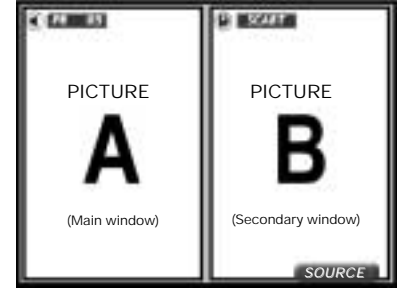

↑
BLUE

2. Press the YELLOW button  repeatedly to change the position of the windows.

Notes:

In «PIP» mode, only the secondary window changes position.

In «POP» mode, both windows change position.

In «PAP» mode the change position option is not available. In this mode, the main window is always on the left and the secondary window on the right, regardless of the source of the signals being viewed..

Example of changing position in «PIP» mode

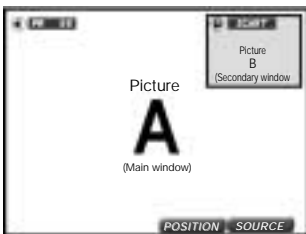

↑
YELLOW

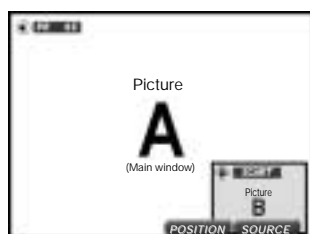

↑
YELLOW

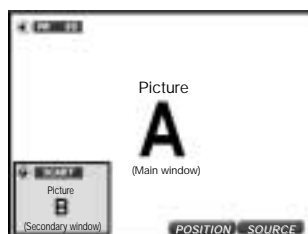

↑
YELLOW

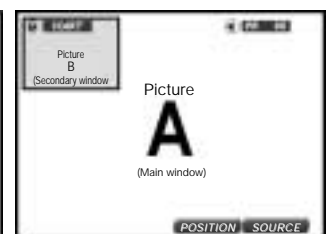



↑
YELLOW

3. Press the BLUE button  repeatedly to select the signal source of the secondary window.



4. Press the MENU button  to remove the menu from the window.

Sound reproduction in DOUBLE WINDOW mode:

- The sound corresponding to the main window is reproduced via the loudspeakers and the volume can be adjusted by pressing the volume UP / DOWN buttons .
 - The sound corresponding to the secondary window is reproduced via the headphones and the volume can be adjusted in the HEADPHONE LEVELS Menu (Page 26).
 - The loudspeaker / headphones  symbols appear alongside each window for a few seconds, indicating where the sound of each window is reproduced. Press the numeric button  to view this information again later.
- Exception: when both windows are showing pictures from two external inputs, the sound of the main window is reproduced via both the loudspeakers and the headphones.

Other operations in DOUBLE WINDOW mode



■ Changing TV channel

Press the UP / DOWN buttons  /  or the numeric buttons to change TV channel. The channel change will affect the window that is currently in TV mode.

Note: if two external inputs are selected, the channel change will affect the main window.

■ Selecting the signal input of the main window by TV/Video selector button ()

With this button, you can select either source of input for the TV.

1. When the TV/VIDEO button  is first pressed, the TV/Video menu appears and TV mode changes to VIDEO mode. The screen is displayed in the last VIDEO mode.
2. Press the corresponding COLOUR button  to select one of the input sources, as indicated in the diagram. The selected signal will be viewed in the main window. If you press any COLOUR button  during VIDEO mode, the TV/Video menu will appear again.

TV VIDEO Menu

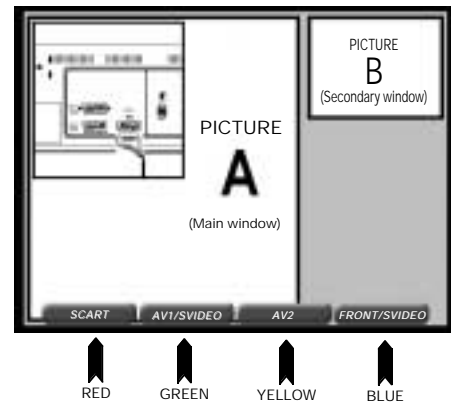



Note: Each time the corresponding COLOUR button is pressed, AV1/S-VIDEO and FRONT/FRONT S-VIDEO change as indicated below.

GREEN button  : AV1 ↔ S-VIDEO

BLUE button  : FRONT ↔ FRONT S-VIDEO

The selected input will appear on the screen.

- 3 Press the MENU button  to remove the menu from the screen or press the TV/VIDEO button  and you will exit the menu and VIDEO mode will change back to TV mode.

Example of switching pictures in «PAP» mode



■ Switching pictures:

Press the Flashback button  to switch the pictures (A and B) between the main window and the secondary window.

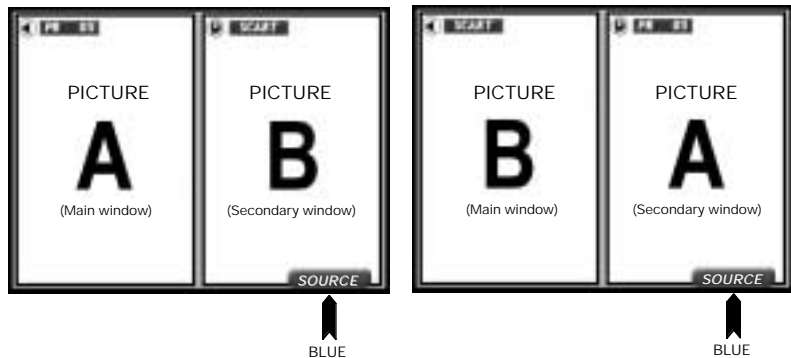
Note: this also causes the sound to switch between loudspeakers and headphones.



■ Exiting the DOUBLE WINDOW mode

1. Press the Double Window button  to bring up the DOUBLE WINDOW menu.
2. Press Double Window button  repeatedly until the screen will display the signal that was being viewed in the main window.

Audio Adjustments

A Loudspeakers Sound Volume

Use the  buttons to increase/decrease the volume level. The volume indicator will appear on the screen.

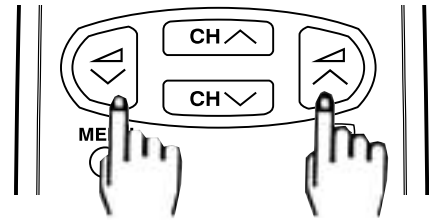

Note: To Adjust the headphones volume, see the -HEADPHONES LEVELS Menu- (page 26).

B Sound Mute button

Press the button to mute the sound. The symbol  appears on the screen. Press the button again to turn the sound back on.

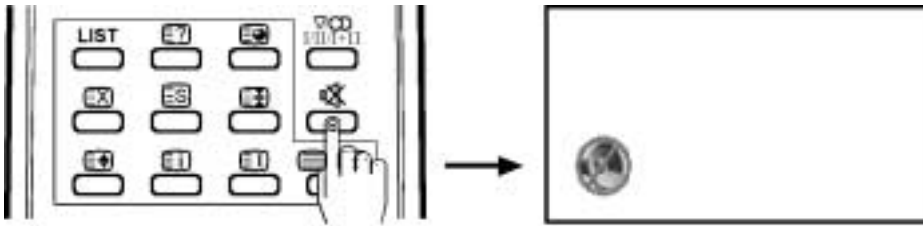

C Sound mode selector button

Press the button to change the sound in the speakers. The sound mode will appear on the screen.

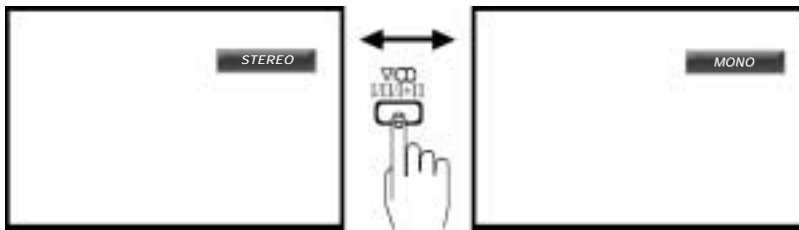

Depending on the sound transmission the sound reproduction can be chosen as indicated below:

When the TV set is receiving a STEREO programme, the TV selects STEREO automatically, and you can change:

STEREO ↔ MONO

When the TV is receiving a BILINGUAL programme, the TV selects DUAL CHANNEL A automatically, and you can change:

DUAL CHANNEL A ↔ DUAL CHANNEL B ↔ DUAL CHANNEL A B ↔ MONO

When the TV is receiving a MONO (NICAM) programme, the TV set selects MONO NICAM automatically, and you can change:

MONO NICAM ↔ MONO (FM)

When the TV is receiving a MONO (FM) programme, the TV set selects MONO automatically but the sound mode cannot be change.

Note: See the -STEREO Menu- (page 27) to change the Sound Mode in the headphones or in the audio output of the external connectors (AV1/AV2).

External source: When you are watching the TV-set through the external sources (Euro-SCART, AV-1, AV-2, Front A/V, S-Video terminals, etc.), the Sound Mode Selector button is not operative.

Sound Setting Mode

Sound quality is adjustable in this menu.

■ QUICK sound equalization

1. Press the MENU button ● once to see the QUICK Menu.
2. Press the GREEN button ○ several times to select a pre-defined equalization:
PERSONAL / CLASSIC / JAZZ / POP / CONCERT / SPORT.
To Adjust the PERSONAL option, see the -EQUALIZER Menu- (page 27).
3. Press the MENU button ● to close the QUICK Menu.

QUICK Menu

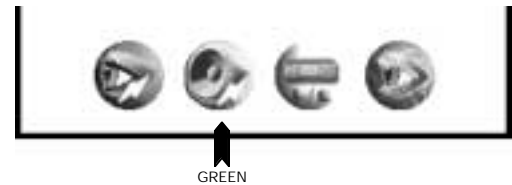

■ Audio effects

1. Press the MENU button ● twice to see the MAIN Menu.
2. Press the GREEN button ○ to see the Audio EFFECTS Menu.

MAIN Menu

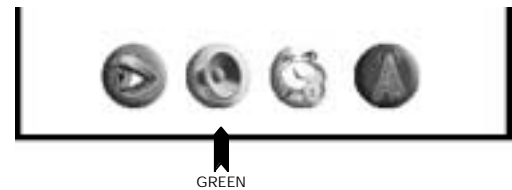

Audio EFFECTS Menu

3. Press the Cursor LEFT/RIGHT buttons ◀/▶ to change the AUDIO MODE:
BYPASS [1] / DOLBY VIRTUAL [2] / PANORAMA [3] / SPATIAL EXPANDER [4].
4. Press the GREEN button ○ if you wish to normalize audio levels to default factory setting.

Audio EFFECTS Menu

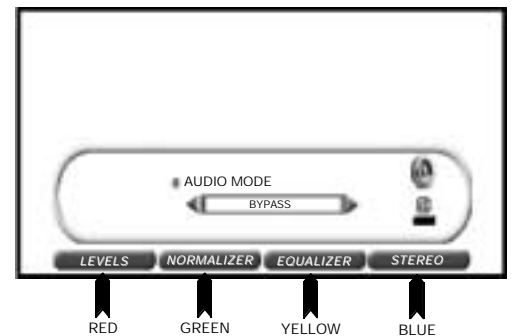

In this menu you can switch to the following menus:

Press the RED button ○ to see the Audio LEVELS Menu.

Press the YELLOW button ○ to see the EQUALIZER Menu.

Press the BLUE button ○ to see the STEREO Menu.

5. Press the MENU button ● to close the Menu.

① About BYPASS: normal sound without sound effect.

② About DOLBY VIRTUAL: home theatre surround systems normally use five speakers: three across the front (L, C, R) and two surround speakers on the sides. A virtual surround system attempts to create the same surround effect produced by a multichannel system using only the left and right speakers.

The general conceptual model of a virtual surround system employs two steps to reduce the L, C, R, and S (or LS, RS) channels to two channels:

1. Divide the centre signal equally between the left and right speakers to achieve a phantom centre image.
2. Process the S (or LS, RS) signal via a virtualizer before sending it to the L, R speakers, creating a virtualized image around the listener.

NOTE: Left, centre, right, and mono surround channels will be abbreviated L, C, R, S, respectively.

Left surround and right surround will be abbreviated LS and RS, respectively.

③ About PANORAMA EFFECT: This sound reproduction mode mixes all four surround decoder outputs to the left and right output channel without any loss of information and creates a surround like effect with only two speakers.

④ About SPATIAL EXPANDER: The kind of Spatial expander effect depends on the source mode. If the incoming signal is in mono mode, Pseudo Stereo Effect is active; for stereo signals, Stereo Base width Enlargement is effective.

The Pseudo stereo effect cannot restore any room or panning information from a mono signal. It does, however produce two uncorrelated output signals, which can give a dramatic improvement to mono signals without sounding like a musical effect rather than true stereo.

Audio Levels menus

1. Press the MENU button ● twice to see the MAIN Menu.
2. Press the GREEN button ○ to see the Audio EFFECTS Menu.

MAIN Menu

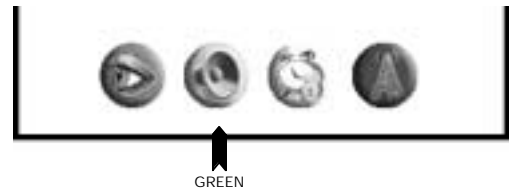

Audio EFFECTS Menu

3. Press the RED button ○ to see the SPEAKER LEVELS Menu.

Audio EFFECTS Menu

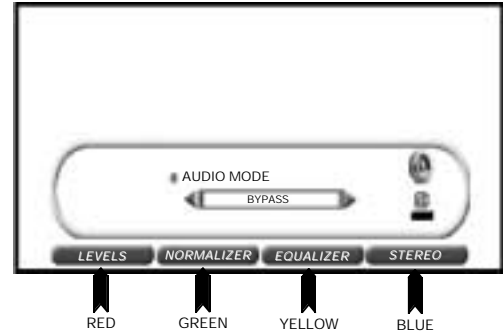

SPEAKER LEVELS Menu

4. Press the Cursor UP/DOWN buttons [CH▲]/[CH▼] to select: VOLUME, BALANCE, LOUDNESS MODE, AUTOMATIC VOLUME CORRECTION, NOISE SEQUENCER or DYNAMIC BASS. The red point mark indicates the selected item.
5. Adjust the sound quality to your liking with the Cursor LEFT/RIGHT buttons [◀]/[▶].

SPEAKER LEVELS Menu

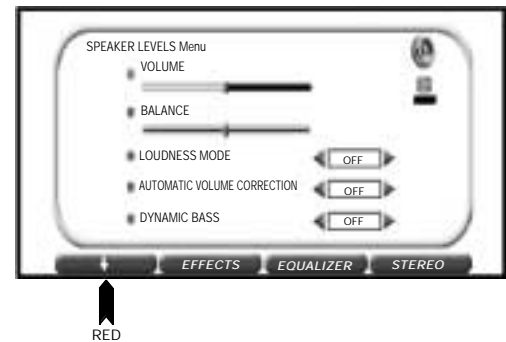

Note: The SPEAKER LEVELS Menu depends on the AUDIO MODE as indicated below:

When the AUDIO MODE is on DOLBY VIRTUAL, the AUTOMATIC VOLUME CORRECTION option do not appear.

When the AUDIO MODE is on BYPASS, PANORAMA or SPATIAL EXPANDER, the NOISE SEQUENCER option do not appear.

Select LOUDNESS MODE (NORMAL, SPECIAL or OFF) to improve the sound quality [1].

Select AUTOMATIC VOLUME CORRECTION (ON) to equalize the volume levels [2]. Select OFF to deactivate the Automatic Volume Correction.

Select NOISE SEQUENCER: When Noise sequencer is set to ON by [◀]/[▶] buttons, a noise test will be heard through the loudspeakers [3]. Press the Cursor LEFT/RIGHT buttons [◀]/[▶] to deactivate the Noise sequencer.

Select DYNAMIC BASS (MEDIUM or STRONG) to increase the volume of low frequency signals [4].

6. Press the RED button ○ to see the HEADPHONE LEVELS Menu

- 1 LOUDNESS increases the volume of low and high frequency signals according to the current volume setting. In NORMAL mode keeping the amplitude of the 1 KHz reference frequency constant. In SPECIAL mode keeping the amplitude of the 2 KHz reference frequency constant.
- 2 About AUTOMATIC VOLUME CORRECTION: Different sound sources, fairly often do not have the same volume level, for example the changing from movie to the advertisements. The Automatic Volume Correction (AVC) solves this problem and equalizes the volume levels.
- 3 About NOISE SEQUENCER: To enable the user to accurately set system balance, a steady test signal is played in one channel at a time.
- 4 DYNAMIC BASS system extends the frequency range of loudspeakers to create different bass effects.

HEADPHONE LEVELS Menu

- Press the Cursor UP/DOWN buttons to select: VOLUME, BALANCE, LOUDNESS MODE, BASS or TREBLE. The red point mark indicates the selected item.
- Adjust the sound quality to your liking with the Cursor LEFT/RIGHT buttons .
- Press the RED button to see the EXTERNAL LEVELS Menu.

HEADPHONE LEVELS Menu

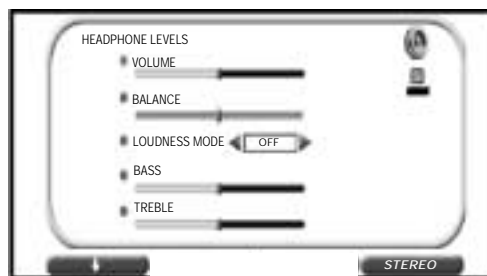

↑
RED

EXTERNAL LEVELS Menu

- Press the Cursor UP/DOWN buttons to select: SCART VOLUME or AV VOLUME. The red point mark indicates the selected item.

Select SCART VOLUME, to adjust the sound level output to the Euro-SCART connector (RGB) with the Cursor LEFT/RIGHT buttons .

Select AV VOLUME, to adjust the sound level output to the external connectors (AV-1/AV-2) with the Cursor LEFT/RIGHT buttons .

- Press the MENU button to close the Audio LEVELS Menus.

EXTERNAL LEVELS Menu

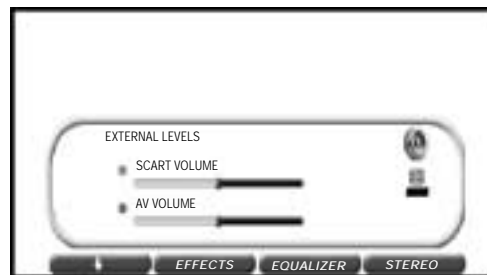

Normalize audio levels

- Press the MENU button twice to see the MAIN Menu.
- Press the GREEN button to see the Audio EFFECTS Menu.

Audio EFFECTS Menu

- Press the GREEN button if you wish to normalize audio levels to default factory setting.

MAIN Menu



↑
GREEN

Audio EFFECTS Menu

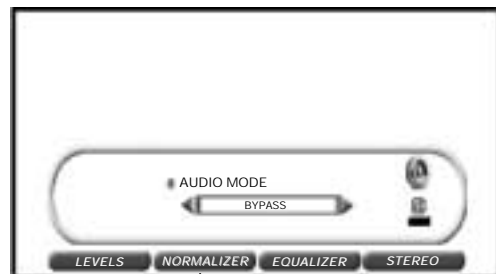

↑
GREEN

Equalizer and Stereo menus

1. Press the MENU button ● twice to see the MAIN Menu.
2. Press the GREEN button ○ to see the Audio EFFECTS Menu.

MAIN Menu

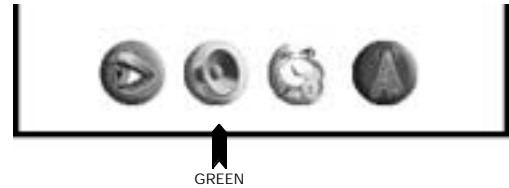

Audio EFFECTS Menu

3. Press the YELLOW button ○ to see the EQUALIZER Menu.

Audio EFFECTS Menu

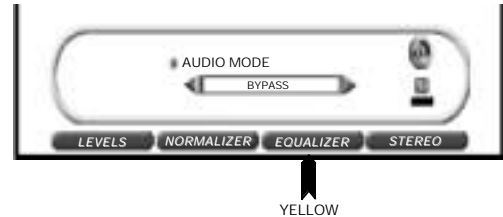

EQUALIZER Menu

4. Press the YELLOW button ○ to select a pre-defined equalization: PERSONAL, CLASSIC, JAZZ, POP, CONCERT or SPORT.
5. To change the PERSONAL option:
 - a) Press the Cursor LEFT/RIGHT buttons ◀/▶ to select: 100Hz, 330Hz, 1KHz, 3.3KHz or 10KHz. The red point mark indicates the selected item.
 - b) Press the Cursor UP/DOWN buttons ▲/▼ to Adjust. Note: The Equalizer adjustments are not operative for the headphones.
6. Press the BLUE button ○ to see the STEREO Menu.

EQUALIZER Menu

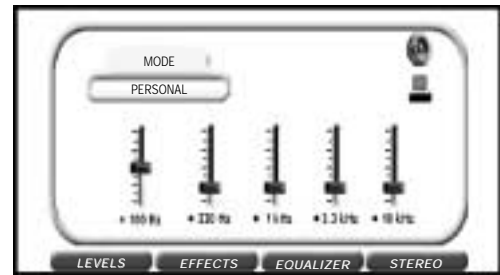

STEREO Menu

7. Press the Cursor UP/DOWN buttons ▲/▼ to select: SPEAKERS MATRIX, HEADPHONES MATRIX, AV MATRIX [1] or IDENTIFICATION. The red point mark indicates the selected item.
8. Press the Cursor LEFT/RIGHT buttons ◀/▶ to change. Select SPEAKERS MATRIX to change the sound mode in the speakers. Select HEADPHONES MATRIX to change the sound mode in the headphones. Select AV MATRIX to change the sound mode in the audio output of the external connector (AV-1/AV-2). Select IDENTIFICATION to activate (ON) or deactivate (OFF) the automatic Identification of audio system of the current program [2].
9. Press the MENU button ● to close the STEREO Menu.

STEREO Menu

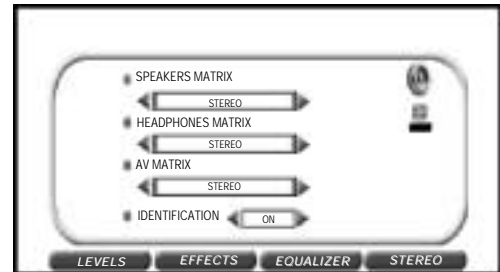

1 About Matrix: Depending on the sound transmission the sound reproduction can be chosen in the STEREO Menu.

In this menu you can select a sound mode to the speakers, another to the headphones and another to the external connectors (AV-1/AV-2). When the TV set is receiving a STEREO programme, the TV selects STEREO automatically, and you can change:

STEREO ↔ MONO

When the TV is receiving a BILINGUAL programme, the TV selects DUAL CHANNEL A automatically, and you can change:

DUAL CHANNEL A ↔ DUAL CHANNEL B ↔ DUAL CHANNEL A B ↔ MONO

When the TV set is receiving a MONO NICAM programme, the TV set selects MONO NICAM automatically, and you can change:

MONO NICAM ↔ MONO

When the TV is receiving a MONO FM programme, the TV set selects MONO automatically but the sound mode cannot be change.

2 About Identification

Identification ON: The TV automatically identifies the received audio system MONO FM, STEREO or DUAL SIGNAL.

Identification OFF: Disqualifies the automatic identification of the audio system and forces the sound into MONO FM.

This mode can be convenient when the level of the signal received is extremely weak. This function is independent for every program.

Features Setting Mode

In this mode you can set the ON-TIMER and OFF-TIMER, set the CHILD LOCK, activate or deactivate the interactive HELP and view the all functions implemented in your TV set demonstration.

1. Press the MENU button ● twice to see the MAIN Menu.
2. Press the YELLOW button ○ to see the Timers Menu.

MAIN Menu

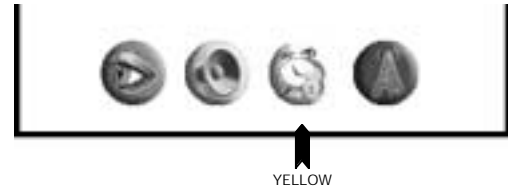

■ ON TIMER

The ON-Timer is used to programme switching ON the TV set during the 24 hours of the day. In order to be able to run this function, it is essential to adjust the "CURRENT TIME".

If necessary, repeat steps (1. ~ 2.) to see the Timers Menu.

3. Press the Cursor UP/DOWN buttons [CH▲]/[CH▼] to select "CURRENT TIME".

The red point mark indicates the selected item.

Automatic TIME adjustment: If a programme with teletext is being received, the "CURRENT TIME" can be adjusted automatically with that signal's clock.

To synchronize "CURRENT TIME", press Text/Mix/Picture button [TEXT]/[MIX]/[PICTURE].

*Important: If a signal via satellite is being received, or if correct time cannot be obtained, the time will have to be adjusted manually.

Timers Menu

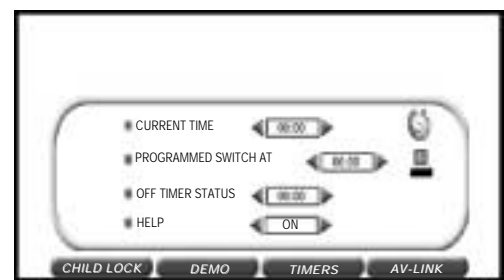

Manual TIME adjustment: Press the Cursor LEFT/RIGHT buttons [←]/[→] to adjust the "CURRENT TIME" manually.

4. Press the Cursor UP/DOWN buttons [CH▲]/[CH▼] to select "PROGRAMMED SWITCH ON AT". The red point mark indicates the selected item.
5. Press the Cursor LEFT/RIGHT buttons [←]/[→] to adjust the switch on. To cancel the switch on, select [---].
6. Press the MENU button ● to close the ON TIMER Menu.
7. Press the Stand-by button (⏻ TV) on the remote control to put the TV set into Stand-by Mode. When the preset time is reached, the TV set turns ON and a picture appears on the screen.

* As a safety precaution, in the case of nobody being home when the television switches on automatically, the television will return to Stand-by Mode after 120 minutes; if it is to continue to run any of the remote control function buttons should be pressed.

Note: In the event of a power cut, disconnection from the plug or television switch, all the data on the ON TIMER will be cancelled.

■ OFF TIMER

The OFF-TIMER is used to programme switching the TV set to Stand-by mode, after the set length of time has passed.

If necessary, repeat steps (1. ~ 2.) to see the Timers Menu.

3. Press the Cursor UP/DOWN buttons [CH▲]/[CH▼] to select "OFF TIMER STATUS".

The red point mark indicates the selected item.

4. Press the Cursor LEFT/RIGHT buttons [←]/[→] to select the desired period (05 ~ 180 minutes).

To cancel the OFF-TIMER, select [---].

5. Press the MENU button ● to close the OFF -TIMER Menu.

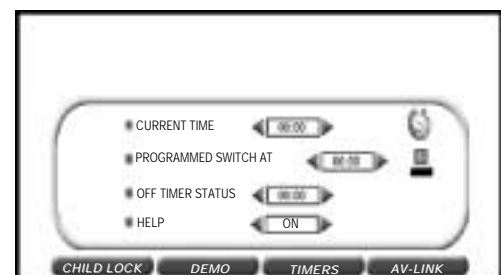

Note: The OFF TIMER data will be cancelled if you turn off the TV by the Stand-by button (⏻ TV) on the remote control or with the Main power button (⏻) on the TV set.

Timers Menu



Help

Your TV is provided with Interactive Help, indicated on screen with the  symbol, which contains guidance for TV operation. With the option HELP ON/OFF, you can display or hide the Help boxes.

1. Press the MENU button ● twice to see the MAIN Menu.
2. Press the YELLOW button ○ to see the Timers Menu.
3. Press the Cursor UP/DOWN buttons  to select "HELP".
The red point mark indicates the selected item.
4. Press the Cursor LEFT/RIGHT buttons  to activate (ON) or deactivate (OFF) the Interactive Help.
5. Press the MENU button ● to close the Menu.

Timers Menu

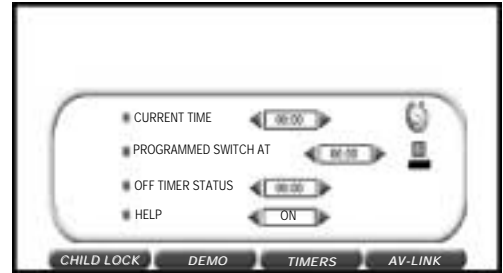

DEMO mode (demonstration)

The demonstration function allows you to see all the menus implemented in this TV set.

1. Press the MENU button ● twice to see the MAIN Menu.
2. Press the YELLOW button ○ to see the Timers Menu.
3. Press the GREEN button ○ to see the DEMO Menu.
4. Press the Cursor LEFT/RIGHT buttons  to select: NORMAL or ONLY AUTOINSTALLATION
5. Press the BLUE button ○ to begin the demonstration.
6. Press any button on the remote control to exit this function when you wish.

DEMO Menu

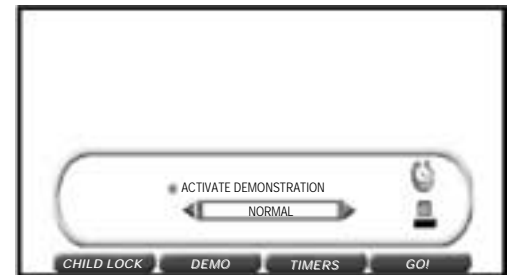

Child lock (Protection)

Use the CHILD LOCK function to block access to the television by means of a 4-digits code. When we refer to this code, we use either the initials SN (Secret Number) or PIN (Personal Identification Number).

The protection can apply to the television itself «LOCK ALL» or to specific programmes «LOCK PROGRAMME». With the CHILD LOCK function, you can also programme a time period during which the TV or the programmes will be protected. (Your children cannot select the channel, which you locked).

1. Press the MENU button ● twice to see the MAIN Menu.
2. Press the YELLOW button ○ to see the Timers Menu.

MAIN Menu

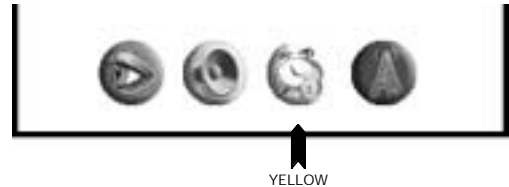

Timers Menu

3. Press the RED button ○ to see the CHILD LOCK Menu.

CHILD LOCK Menu

It is indispensable to enter the SECRET NUMBER in order to continue configuring the CHILD LOCK function.

4. Enter the 4-digits using the number buttons.

Note: As a precautionary measure, make a note of your PIN and keep it in a familiar place (see last page of this manual).

From now on, before carrying out certain operations, the screen will be blocked and the instruction <INPUT YOUR PIN> will appear.

When you enter the 4-digits secret number using the number buttons, the screen will be unblocked and you will be able to proceed.

Timers Menu

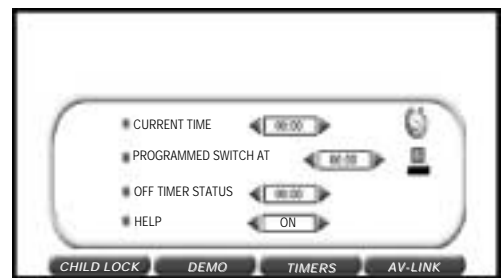

CHILD LOCK Menu

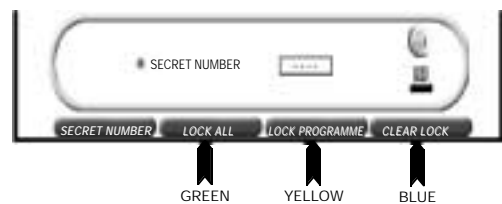

5. Select the protection mode:

LOCK ALL: By GREEN button ○

LOCK PROGRAMME: By YELLOW button ○

CLEAR LOCK: By BLUE button ○

LOCK ALL Menu

Select this option for protecting the access to the whole TV.

If necessary, repeat steps (1. ~ 5.).

6. Press the Cursor UP/DOWN buttons [CH▲]/[CH▼] to select: SOURCE, TYPE OF PROTECTION or START / END.

The red point mark indicates the selected item.

- SOURCE: Press the Cursor LEFT/RIGHT buttons [◀]/[▶] to select the signal source you wish locked (TV, VCR or ALL).

- TYPE OF PROTECTION: Press the Cursor LEFT/RIGHT buttons [◀]/[▶] to select the desired period you wish locked: NONE ALWAYS or TIMER.

NONE: To cancel the protection.

ALWAYS: The access to the TV will be protected throughout the day.

TIMER: The access to the TV will be protected during the programmed period.

LOCK ALL Menu

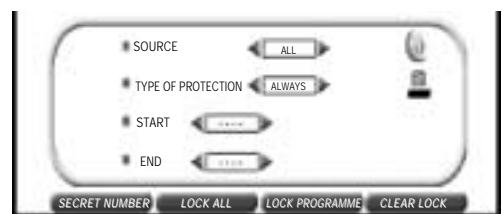

7. If you have selected TIMER, press the Cursor UP/DOWN buttons [CH▲]/[CH▼] to select START or END:

START: To enter the hour and minutes, from the beginning of protection, with the Cursor LEFT/RIGHT buttons [◀]/[▶]

END: To enter the hour and minutes, to the end of protection, with the Cursor LEFT/RIGHT buttons [◀]/[▶].

8. Press the MENU button ● to close the LOCK ALL Menu

IF YOU LOSE OR FORGET YOUR PIN, CONTACT YOUR TECHNICAL SERVICE OR DEALER

LOCK PROGRAMME Menu

Select this option to protect the access to separate programmes.
If necessary, repeat steps (1. ~ 5. on page 30).

6. Press the Cursor UP/DOWN buttons / to select "PROGRAMME". The red point mark indicates the selected item.
7. Select the programme channel number you want to set with the Cursor LEFT/RIGHT buttons / .
8. Press the Cursor UP/DOWN buttons / to select "TYPE OF PROTECTION".
The red point mark indicates the selected item.
9. Press the Cursor LEFT/RIGHT buttons / to select the desired period you wish locked: NONE ALWAYS TIMER or AUTO (VPS).
NONE: To cancel the protection from the selected programme.
ALWAYS: To protect the access from the selected programme throughout the day.
TIMER: The access to the selected programme will be protected during the programmed period.
AUTO (VPS): To activate the AUTOMATIC PROTECTION and the selected programme will only be blocked when it receives the VPS signal. Some broadcasting stations send this VPS signal, when the programme that is being shown is not suitable for children.
10. If you have selected TIMER, press the Cursor UP/DOWN buttons / to select START or END:
START: To enter the hour and minutes, from the beginning of protection, with the Cursor LEFT/RIGHT buttons / .
11. Press the MENU button to close the LOCK PROGRAMME Menu.

LOCK PROGRAMME Menu

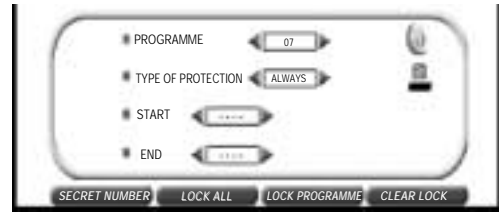

CLEAR LOCK Menu

This option enables you to erase all the adjustments made to the CHILD-LOCK function.

If necessary, repeat steps (1. ~ 5. on page 30).

6. Press the BLUE button to confirm that you want to erase the child lock settings.

CLEAR LOCK Menu

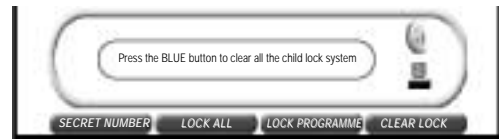

BLUE

Notes: In order for the timed protection to function correctly, the internal TV clock must be set at the right time.
To check the time setting see section -Automatic or Manual time adjustment- (page 28).

Access to protected modes

LOCK ALL:

When the TV is protected in this way, it will be blocked when switched on and a red box will appear on the screen, along with the instruction «INPUT YOUR PIN».

In order to view your TV you must press the number buttons of your Secret Number (PIN).

If the Secret Number is not entered, only the main power button (O) on the TV and the Stand-by button (I TV) on the remote control will operate.

If the protection is timed, the blocking of the TV will only occur during the time period programmed.

LOCK PROGRAMME:

When one or several programmes are protected, the TV will block any attempt to gain access to them and the instruction «INPUT YOUR PIN» will appear on the screen.

In order to view these programmes you must press the number buttons of your Secret Number.

If the Secret Number is not entered, only the buttons for changing programmes (/), the Stand-by button (I TV) on the remote control and the main power button (O) on the TV will operate.

If the protection of the programme you want to gain access to be timed or automatic, the blocking of the programme will only take place during the time period programmed or on receiving the special VPS signal for automatic blocking.

IF YOU LOSE OR FORGET YOUR PIN, CONTACT YOUR TECHNICAL SERVICE OR DEALER

Erase the PIN and the child lock settings

1. Press the MENU button ● twice to see the MAIN Menu.
2. Press the YELLOW button ○ to see the Timers Menu.

MAIN Menu

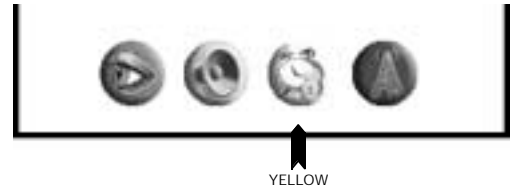

Timers Menu

3. Press the RED button ○ to see the CHILD LOCK Menu

Timers Menu

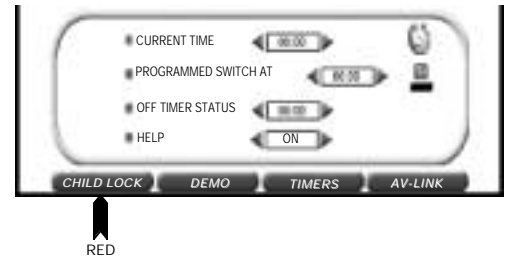

CHILD LOCK Menu

It is indispensable to enter the SECRET NUMBER in order to continue configuring the CHILD LOCK function.

4. Enter the 4-digits using the number buttons.
5. Press the BLUE button ○ to see the CLEAR LOCK Menu

CHILD LOCK Menu



CLEAR LOCK Menu

This option enables you to erase all the adjustments made to the CHILD-LOCK function.

6. Press the BLUE button ○ to confirm that you want to erase the PIN and the child lock settings.

CLEAR LOCK Menu

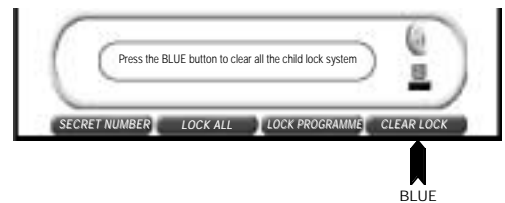

ERASING SETTINGS Menu

7. Press the MENU button ● to close the Menu

ERASING SETTINGS Menu



IF YOU LOSE OR FORGET YOUR PIN, CONTACT YOUR TECHNICAL SERVICE OR DEALER

Control VCR functions by AV-LINK system

About AV-LINK: THIS FEATURE CAN ONLY BE USED WITH NextView, Smart Link, Easy Link and Megaloc COMPATIBLE VCR.

This "Intelligent" communication system allows controlling some VCR functions from the TV and vice versa. For example it is possible to program the VCR timer recording from the TV or record the signal currently being displayed on the TV regardless of the signal source.

In this case, the VCR and the TV must be connected through the euroconnector especially available for this function (AV-1 terminal in this TV set). Refer to your VCR operation manual for further information.

1. Press the MENU button ● twice to see the MAIN Menu.
2. Press the YELLOW button ○ to see the Timers Menu.

MAIN Menu

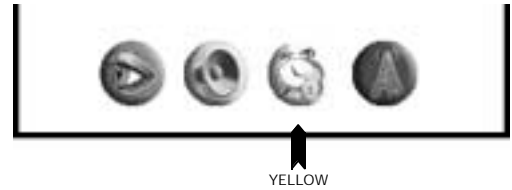

Timers Menu

3. Press the BLUE button ○ to see the AV LINK Menu.

Timers Menu

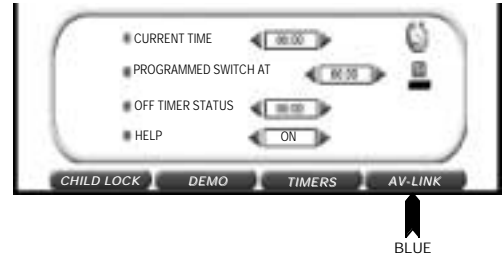

AV LINK Menu

4. Using the coloured buttons ○, select the desired function: PRESETS, START, STOP or TIMERS.

PRESETS -Preset download-: Press the YELLOW button ○ to begin preset downloading to the VCR.

If the TV is connected to a VCR with AV LINK function or compatible, the TV will automatically transfer the stored TV channels to the VCR.

The message AV-LINK DOWNLOAD:
PROGRAM XX appears on the screen.

When the message disappears, the programme list of the VCR is now the same as of the TV set.

START -Record what you see-: Press the GREEN button ○ to start recording.

STOP: Press the RED button ○ to stop recording.

TIMERS: Press the BLUE button ○ to see the TIMER PROGRAMMING Menu.

5. Press the MENU button ● to close the Menu.

■ QUICK AV LINK Menu (START / STOP recording)

Use this option to Record what you see

1. Press the MENU button ● once to see the QUICK Menu.
2. Press the YELLOW button ○ to start recording.
3. Press the YELLOW button ○ to stop recording.

AV LINK Menu

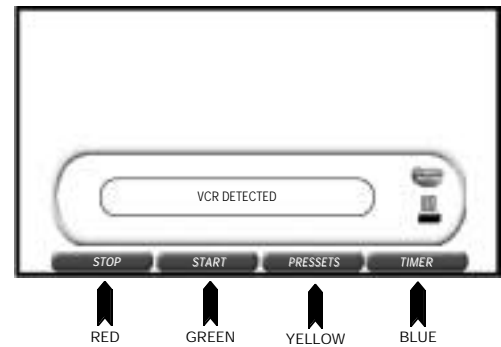

QUICK Menu

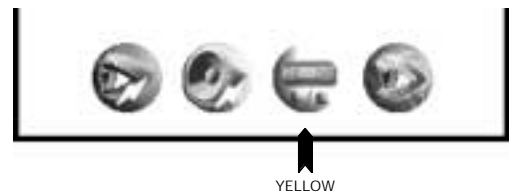



AV LINK -TIMER PROGRAMMING-

In this menu you can set a late start and stop time for a recording.

1. Select the channel you wish to record by using the 0-9 digit or  buttons.

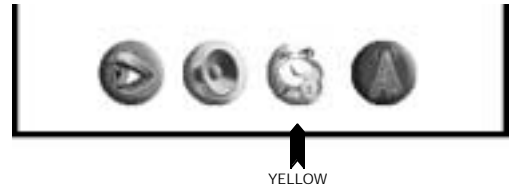
MAIN Menu



2. Press the MENU button  twice to see the MAIN Menu.
3. Press the YELLOW button  to see the Timers Menu.

Timers Menu

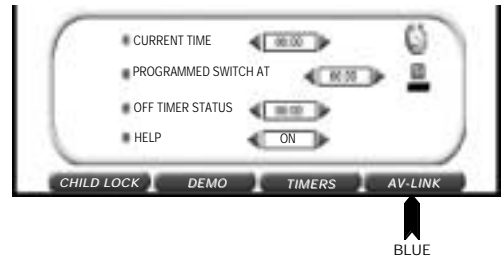

4. Press the BLUE button  to see the AV LINK Menu.



AV LINK Menu

5. Press the BLUE button  to see the TIMER PROGRAMMING Menu.

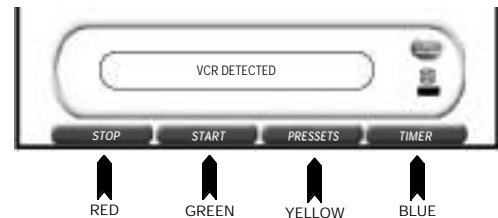
AV LINK Menu



TIMER PROGRAMMING Menu

6. Press the Cursor UP/DOWN buttons  to select: DEVICE, DATE, START, END, MODE and SPEED
 DEVICE: to select the controller set (VCR or TV)  by using the Cursor LEFT/RIGHT buttons .

DATE: to enter the recording date using the number buttons.

Enter 2 digits for the date, then 2 for the month. E.g. For July 9th, press 0 9 (9th), then 0 7 (July).

START: to set a late start time. Enter 2 digits for the hour and 2 for the minutes for the START.

END: to set a late stop time. Enter 2 digits for the hour and 2 for the minutes for the END.

MODE: if you want to make additional recordings at the same time each day or week, use  to select UNIQUE, DAILY or WEEKLY.

SPEED: to change recording speed between Standard-Play (SP) and Long-Play (LP), by using  buttons.

Standard-Play gives the best picture quality; Long-Play provides the longest recording time.

7. Press the BLUE button «PROG. VCR» to memorize the TIMER
8. Now the VCR should be manually set for Timer Mode. Refer to your VCR operation manual for further information.
9. Press the MENU button  to clear the on-screen display.

TIMER PROGRAMMING Menu

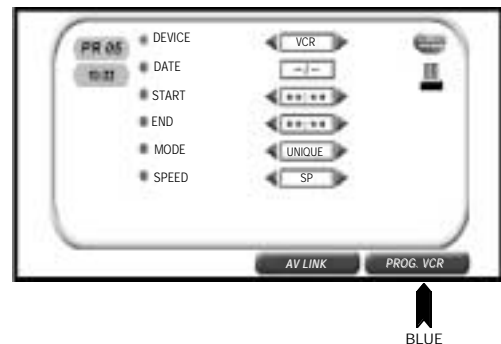

About Device

■ «Device VCR»: preferably select «Device VCR» to memorize the TIMER PROGRAMMING data in video memory buffer.

When you select «Device VCR», Mode (UNIQUE/DAILY/WEEKLY) and Speed (SP/LP) can be changed only if the video has these functions available.

■ «Device TV»: when the video cannot accept the TIMER PROGRAMMING data (i.e. when the video has the memory buffer full), select «Device TV» to memorize the TIMER PROGRAMMING data in TV memory buffer.

When you select «Device TV», the late recording only can be applied within the next 24 hours.

When you select «Device TV», Mode (Unique) and Speed (SP) cannot be changed.

When you select «Device TV», in the event of a power cut, disconnection from the plug or if you turn off the TV by the Main power button (O I) on the TV set, the TIMER PROGRAMMING data will be cancelled; In order to keep the programmed data, use Stand-by button (O I TV) on the remote control to switch off the TV set.

TV Channel Setting (Advanced)

To repeat the AUTO INSTALLATION

In this mode you can select a LANGUAGE for screen menus, set the COUNTRY and to do again the AUTO INSTALLATION (e.g.; after moving house).

1. Press the MENU button ● twice to see the MAIN Menu.
2. Press the BLUE button ○ to see the TUNE Menu.

TUNE Menu

3. Press the RED button ○ to start the "AUTO INSTALLATION".
- The "AUTO INSTALLATION" message will appear on your TV screen with a list of the languages.

Language

4. Press the buttons [CH↗]/[CH↘]/[←]/[→] to select the language of the menus.
5. Press the BLUE ○ button to confirm.
 - The TV is ready to preset automatically all local channels for you.
 - If the TV is being used with a VCR, turn on the VCR and play back a pre-recorded tape.
6. Press the MENU button ● to stop the AUTO INSTALLATION or press any other button and follow the instructions on the screen, to start Auto Channel Preset.

Auto Channel Preset

The TV will go through the following steps automatically and sequentially:

Automatic Channel Sorting System (ACSS): The TV set SEARCHES FOR FREQUENCIES, memorises the channels found, and sorts them (according to technical criteria) from Pr-01 of the TV, to a maximum of 99 programmes.

Note: This tuning process may take several minutes to perform.

Stored programmes

When the AUTOMATIC SEARCH has been completed, the "STORED PROGRAMMES" menu will appear on screen and you can change the order of the channels and change or give the channels a four letter name.

If you wish to rename the channels, or change the order, refer to the chapter -Stored programmes- (page 11).

If you wish to go out of the menu, press the MENU button ●.

MAIN Menu



TUNE Menu

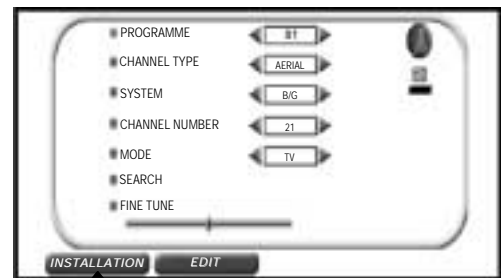

Language



VCR

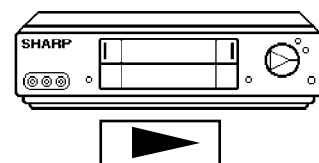

Searching

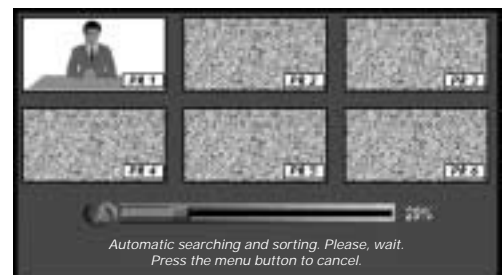

Manual Channel Preset (PRESET USING REAL CHANNEL NUMBERS)

1. Press the MENU button ● twice to see the MAIN Menu.
2. Press the BLUE button ○ to see the TUNE Menu.

MAIN Menu



BLUE

TUNE Menu

3. Press the Cursor UP/DOWN buttons / to select «PROGRAMME» (red marked).
4. Press the Cursor LEFT/RIGHT buttons / (or 0 - 9 digit buttons) to select the programme channel number you want to preset.
5. Press the Cursor DOWN button to select «CHANNEL TYPE» (red marked).
6. Press the Cursor LEFT/RIGHT buttons / to select "AERIAL" or "CABLE".
7. Press the Cursor DOWN button to select «SYSTEM».
8. Press the Cursor LEFT/RIGHT buttons / to select B/G, D/K, I or L/L'.
9. Press the Cursor DOWN button to select «CHANNEL NUMBER» (red marked).
10. Press the Cursor LEFT/RIGHT buttons / (or 0 - 9 digit buttons) to enter the real channel number you want to store.
11. Repeat the above procedure (3. ~ 10. steps) for presetting other programme channels.
12. Press the MENU button ● to clear the on-screen display.

TUNE Menu

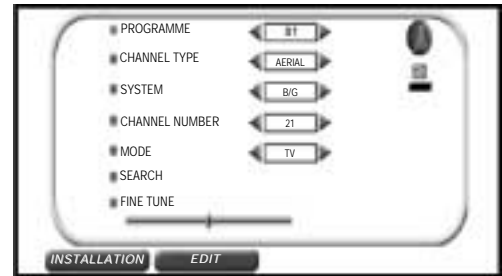

Manual Channel Preset (PRESET USING FREQUENCY TUNING)

1. Press the MENU button ● twice to see the MAIN Menu.
2. Press the BLUE button ○ to see the TUNE Menu.

MAIN Menu



BLUE

TUNE Menu

3. Press the Cursor UP/DOWN buttons / to select «PROGRAMME» (red marked).
4. Press the Cursor LEFT/RIGHT buttons / (or 0 - 9 digit buttons) to select the programme channel number you want to preset.
5. Press the Cursor DOWN button to select «CHANNEL TYPE» (red marked).
6. Press the Cursor LEFT/RIGHT buttons / to select "AERIAL" or "CABLE".
7. Press the Cursor DOWN button to select «SYSTEM».
8. Press the Cursor LEFT/RIGHT buttons / to select B/G, D/K, I or L/L'.
9. Press the Cursor DOWN button to select «SEARCH» (red marked).
10. Press the Cursor LEFT/RIGHT buttons / to tune between the existing channel and the previous/next one. The tuning sequence will stop when a signal is detected, if the signal is not the required channel press or to continue.
11. Repeat the above procedure (3. ~ 10. steps) for presetting other programme channels.
12. Press the MENU button ● to clear the on-screen display.

TUNE Menu

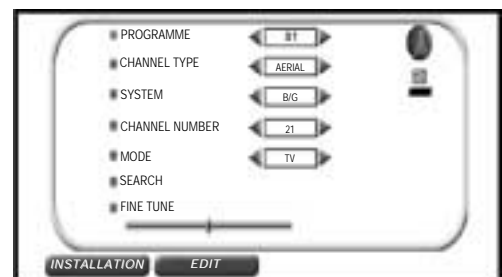

After preset has been performed

The following features are available for preset channels:

■ Fine-tuning

When a preset programme channel is not exactly tuned, you can fine-tune the channel in this mode.

1. Press the MENU button ● twice to see the MAIN Menu.
2. Press the BLUE button ○ to see the TUNE Menu.

MAIN Menu



TUNE Menu

3. Press the Cursor UP/DOWN buttons [CH▲]/[CH▼] to select «PROGRAMME» (red marked).
4. Press the Cursor LEFT/RIGHT buttons [◀]/[▶] (or 0 ~ 9 digit buttons) to select the programme channel number you want to tune.
5. Press the Cursor DOWN button [CH▼] to select «FINE TUNE» (red marked).
6. Press and hold the Cursor LEFT [◀] or RIGHT [▶] buttons, until the best tuning position is found, for the best picture and sound.
After Fine-tuning the programme number will turn from white to yellow.
7. Repeat the above procedure (3. ~ 6. steps) for other programme channels as required.
8. Press the MENU button ● to clear the on-screen display.

TUNE Menu

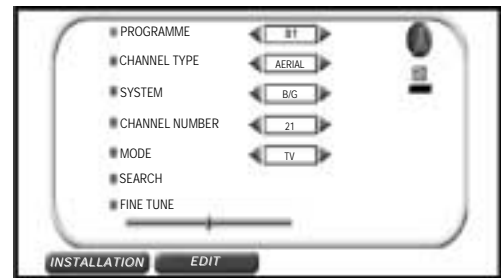

■ Mode

This feature allows you to select TV, VCR or SKIP.

1. Press the MENU button ● twice to see the MAIN Menu.
2. Press the BLUE button ○ to see the TUNE Menu.

MAIN Menu



TUNE Menu

3. Press the Cursor UP/DOWN buttons [CH▲]/[CH▼] to select «PROGRAMME» (red marked).
4. Press the Cursor LEFT/RIGHT buttons [◀]/[▶] (or 0 ~ 9 digit buttons) to select the programme channel number you want to set.
5. Press the Cursor DOWN button [CH▼] to select «MODE» (red marked).
6. Press the Cursor LEFT/RIGHT buttons [◀]/[▶] to select: "TV", "VCR" or "SKIP".

TUNE Menu

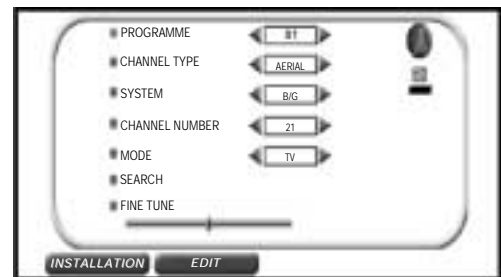

TV: If the TV signal is weak the image can shake.
In this case put it in TV mode.

VCR: In some cases, the upper part of the picture may be distorted when receiving signal from a VCR via RF terminal on the TV set.
Selecting this option will help to reduce this effect.

SKIP: Allows you to SKIP channels you do not want to view when using channels selector buttons [CH▲]/[CH▼].

7. Repeat the above procedure (3. ~ 6. steps) for other programme channels as required.
8. Press the MENU button ● to clear the on-screen display.

■ Edit (Stored programmes)

This features allows you to delete, sort or input name for each one of the programmes with A ~ Z , 0 ~ 9 and hyphen.

1. Press the MENU button ● twice to see the MAIN Menu.
2. Press the BLUE button ○ to see the TUNE Menu.

MAIN Menu



TUNE Menu

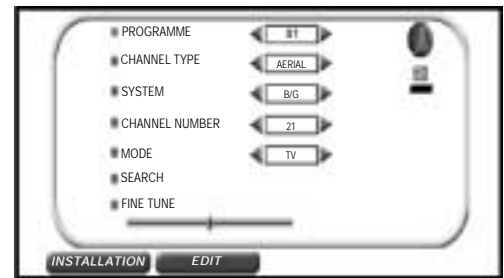

TUNE Menu

3. Press the GREEN button ○ «EDIT» to see the Stored programmes Menu.

Stored programmes Menu

The «Stored programmes» menu will appear on screen with a list of the channels, which have been memorised with the available options:

- a) Select programme to be edited → CH▲ / CH▼ .
- b) «EDIT NAME» → RED button ○ .
- c) «SORTING» → GREEN button ○ .
- d) «DELETE» → YELLOW button ○ .
- e) Exit → MENU button ● or BLUE button ○ .

Stored programmes Menu

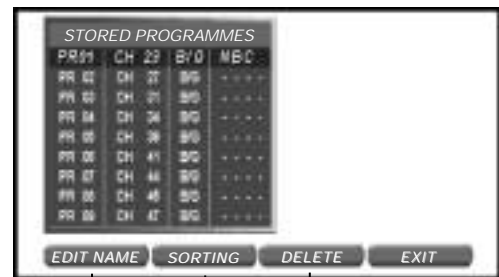

«EDIT NAME» mode



«SORTING» mode

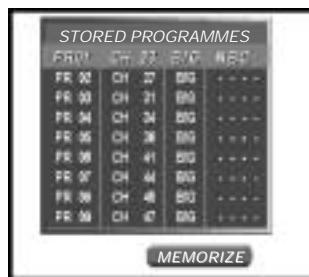

«DELETE» mode

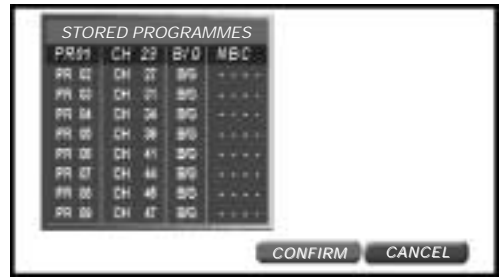





For more explanation, please go on to the section entitled -Stored programmes- (page 11).



Other features

■ TV/Video selector button 



With this button you can select either source of input for the TV.

1. When the TV/VIDEO button  is first pressed, the TV/Video menu appears and TV mode changes to VIDEO mode.
The screen is displayed in the last VIDEO mode.
2. Press the corresponding COLOUR button  to select one of the input sources, as indicated in the diagram.
If you press any COLOUR button  during VIDEO mode, the TV/Video menu will appear again.

Note: Each time the corresponding COLOUR button  is pressed, AV1/S-VIDEO and FRONT / FRONT S-VIDEO change as indicated below.

- GREEN button  : AV1 ↔ S-VIDEO
- BLUE button  : FRONT ↔ FRONT S-VIDEO

The selected input will appear on the screen.

3. Press the MENU button  to remove the menu from the screen or press the TV/VIDEO button  and you will exit the menu and VIDEO mode will change back to TV mode.

TV/Video Menu

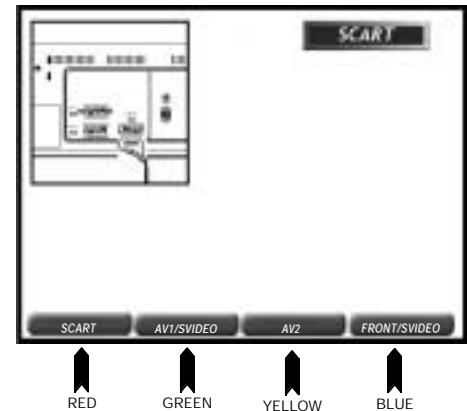

■ CLOCK button 







Press the button to display the current time on the screen.

■ Headphone jack

The headphone jack is located behind the door.

How to open the door: Put the finger in the lower part of the door and press upward.

Safety: In order to protect your ears, turn down the volume of the headphones before connecting them.

1. Press the MENU button  twice to see the MAIN Menu.
2. Press the GREEN button  to see the Audio EFFECTS Menu.
3. Press the RED button  twice to see the HEADPHONES LEVELS Menu.
4. Turn down the volume with the Cursor LEFT button .
5. Insert the headphone plug all the way into the headphone jack as indicated on the drawing.
6. Adjust the sound quality to your liking with the Cursor LEFT/RIGHT buttons .
7. Press the MENU button  to clear the on-screen display.

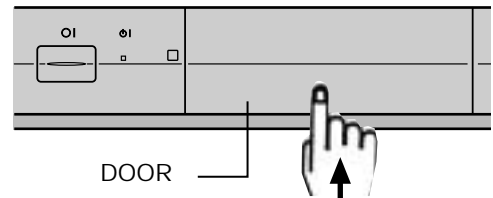

BEHIND THE DOOR

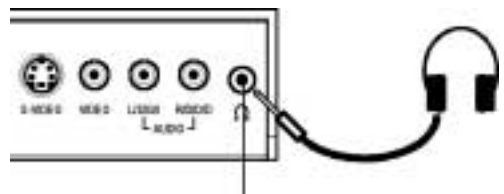

3.5 mm Ø Jack plug
Earphone or Headphone
Impedance 16~600 Ω

■ Sub-titles button 



This set has a quick access function for teletext subtitles, so that they can be selected by the press of one button. Simply press the  button on the remote control whilst in viewing mode (I.E. not teletext etc.) and subtitles will automatically be selected and displayed on the screen.

To exit this mode, press  button again on the remote control.

NOTE: The subtitle page is 888 by default. Maybe it is possible that a broadcaster doesn't use this page for subtitle. Please check and choose in full-text-mode the correct page manually.

VCR mode

SHARP VCR can be operated using the TV remote control.



Channel selector buttons (VCR)  CH 
These buttons are used for changing channels and setting the timer.

Play button 
Press this button to start playback.

Record button 
Press this button to start recording. If the videocassette is protected against recording, it will be ejected.

Stop button 
Press this button to stop playback or recording.

Operate button  VCR
Press this button to turn your VCR on.



Fast forward/picture search forward  and Rewind/picture search reverse  buttons
Both these buttons have the following function:

Fast Forwarding and Rewinding

① To move through the cassette faster, press the STOP  button to stop and then press the  or  button to fast forward or rewind the cassette.

② Press the STOP  button to stop fast forward or rewind.

Picture Search

① During playback, press the  button for forward picture search, or the  button for reverse search.

② Press the PLAY  button to resume normal playback.

For further details, please refer to operation manual of your VCR

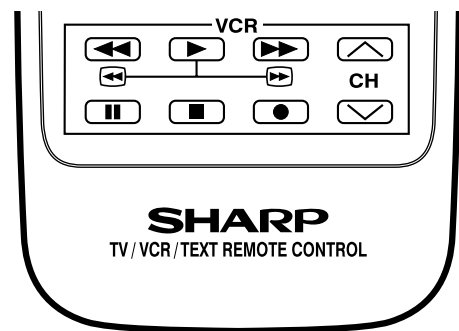

TELETEXT Mode

Ⓐ What is Teletext?

Teletext is an information service, organized like a magazine, which is provided by some television stations in addition to regular television broadcasting. Your television receives special Teletext signals broadcast by a TV station, processes the information and displays it graphically on the screen. News, weather and sports information, stock exchange prices, program previews and closed captioning for the deaf are among the many services available through Teletext. Teletext information is organized much like a magazine: according to pages and sub-pages. The basic unit of displayed information is the page. A sub-page is one of a series of pages.

Teletext reception is controlled by using the remote control. Refer to the appropriate button descriptions for operation of the Teletext functions.

Ⓑ Teletext features

Depending on the TV programme, every Teletext page is transmitted using a different system. Your SHARP TV is adjusted to receive 3 Teletext systems, namely TOP, FLOF and LIST, which are automatically identified by the receiver. The user can easily identify them by the manner in which they appear on the screen.

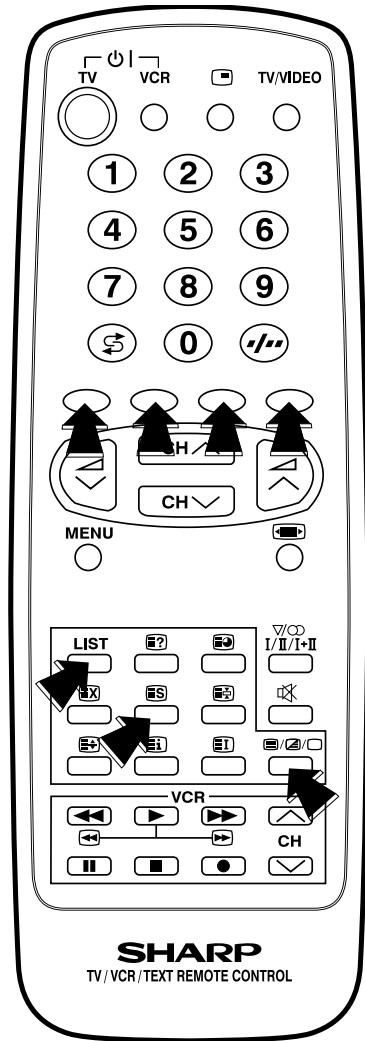
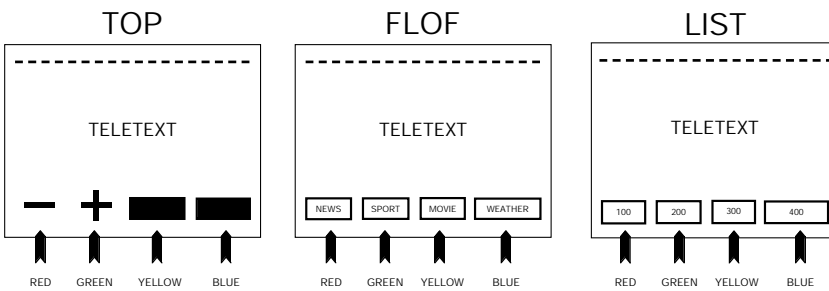

Ⓒ To switch ON and switch OFF the Teletext

1. Select a TV channel which is broadcasting the Teletext programme you would like to watch.
2. Press the TEXT/MIX/PICTURE button to select the Teletext mode. In the screen will appear: Teletext, a small screen with images of the current programme (PIT: Picture In Teletext) and a small box with the 4 pages memorized in LIST mode and the options pages (+ / -).

In this mode (PIT) you can consult the Teletext and see current programme images simultaneously.

In PIT mode: Press the buttons / if you wish to select directly in one of the four pages memorized in LIST mode. Or press the buttons / to select page numbers sequentially.

In PIT mode: Press the MENU button if you wish to select NORMAL size.

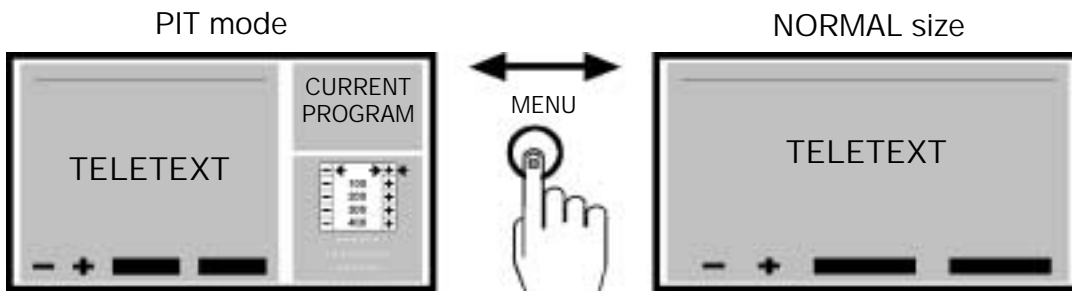

3. Press the TEXT/MIX/PICTURE button (one or two times) to go out from Teletext mode.

Basic TEXT features

■ Page Selection

a) Fast Page Selection

Select the appropriate programme channel.

Press the TEXT/MIX/PICTURE button  once to enter the teletext mode.



To recall a page number displayed in the coloured brackets, simply press the corresponding coloured button.



b) 0-9 digit buttons

Enter a desired page number with the 0-9 digit buttons. (To select P.100: press 1, 0, 0).

c) Page selector (UP/DOWN)

You can sequentially select page numbers:



In PIT mode: By pressing the buttons / 

In NORMAL size: By pressing the buttons / 

TOP:

1. Using the coloured buttons , select the desired chapter.

2. The chapter selected contains a page with a new line of options.

3. Using the RED button  you can select the previous page, while with the GREEN button  you can move on to the following page. These two buttons are shown on the screen by the signs (—) and (+).

Note: On entering the Teletext mode for the first time in one and the same programme with the TOP system, it will be necessary to wait approximately one minute for the TV to carry out the process of capturing the information.

Other Teletext features

Ⓐ TEXT/MIX/PICTURE button .

In TV mode: Press the TEXT/MIX/PICTURE button  to enter the teletext mode.

In teletext (PIT) mode: Press the MENU button  to eliminate the PIT (Picture In Teletext).

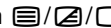
In teletext (NORMAL size) mode: Press the TEXT/MIX/PICTURE button  to superimpose a teletext broadcast onto the current TV programme screen (mixed mode).

In mixed mode: Press the button again to return to the normal screen.

NOTE: Text Mix mode is only available in NORMAL size.

If TV set is in PIT mode, (Picture In Teletext) the Text Mix mode is not available.

Ⓑ HALF PAGE button .

Each time you press the button, the upper/lower half of the teletext page is magnified and displayed on the screen.

Ⓒ HOLD button .

Any teletext page or subpage can be held on the screen by pressing the HOLD button .

Press the button again to cancel the hold mode.

Ⓓ REVEAL button .



Press this button to reveal hidden information such as the answer to a quiz.



Press the button again to hide the information.

Ⓢ CLOCK button 

In TV mode: By pressing this button the real time information will appear on the top right area of the screen.
 In Teletext mode: When a selected Teletext page has hidden subpages or timed pages, these pages can be seen by the following manner:



1. Press the CLOCK button . Screen will show

-	+	XXX / 0001
---	---	------------
2. Using the RED button  you can select the previous page, while with the GREEN button  you can move on to the following page. These two buttons are shown on the screen by the signs (—) and (+).

NOTE: If TV set is in NORMAL size, you can use this button together with the CANCEL button . This means that you can view the main TV picture until the subpage has been found. The on screen TV icon  in the top left side of the screen will change when the subpage has been found.

Press the TEXT/MIX/PICTURE button  to view the subpage.

Ⓢ CANCEL button 

With this button Teletext information is cancelled and TV picture is restored.  Indication is shown on screen. In this position, the TV programme cannot be changed, being in Teletext/Cancelled mode. When a change takes place in the Teletext information, the upper time of the cancelled page or some other indication of special pages is shown on screen. To uncanceled, press TEXT/MIX/PICTURE button  and the whole teletext is shown.

NOTES: This button can be used together with the clock button while awaiting subpages.

CANCEL button is only available in NORMAL size.

Ⓢ LIST button

Pressing this button you force the teletext to LIST Mode. It means that row 24 (bottom row of Teletext) will not have transmitter information, only the pages that you have previously stored in the memory.

More information on - Teletext Page memory List - (page 44).

Pressing LIST button again we go out from LIST Mode and system is going to be identified again (TOP or FLOF).

Ⓢ RESET button 

Press the reset button  to return back to index page, and go out from Teletext mode.



Ⓢ INDEX button 



1. - For the TOP system:



To carry out a quick and easy search, your SHARP TV has a menu called «SHARP INDEX» which can be obtained by pressing the Index button .

From this «SHARP INDEX» you can select the desired information simply by using the four colours.

The meaning of the various functions is as follows:

 Movement of the cursor downwards (RED button ) to select a block or a group

 Movement of the cursor upwards (GREEN button ) to select a block or a group

 Press once (YELLOW button ) to move from the block to the group.

Press again (YELLOW button ) to move from the group to the block.

AUFRUFEN (Select): Once you have selected the desired block of group, press BLUE button to see it on the screen.

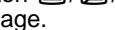
ZURÜCK  (Exit): Press the TEXT/MIX/PICTURE button  to go to «SHARP INDEX» mode without selecting any page.

2. - For the FLOF/LIST system:

Press the Index button  to return back to index page.

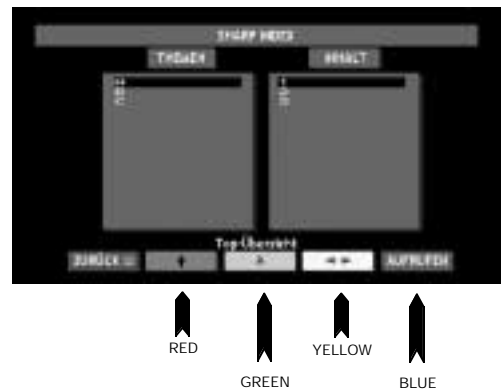

Advanced TEXT operation -LIST mode-





Teletext Page memory List

a) How to Operate Page Memory

Your TV has 40 teletext page number memories for fast recall of teletext information.

In programme positions 1 through 9, four teletext page numbers can be stored in each position; a total of 36 pages. In programme positions 10 through 99, only one programme with 4 page numbers can be stored. If you try to store more than 4 page numbers in a programme position between 10 and 99, the previously stored page numbers will be erased.

Select the programme channel number into which you want to store teletext page numbers.

1. Press the TEXT/MIX/PICTURE button  to enter the teletext mode.
2. Press the «LIST» button to change from FLOF system to LIST mode.
3. Press a coloured button corresponding to the coloured brackets on the screen for page number storage.
4. Enter the teletext page number using the 0 ~ 9 digit buttons (enter three digits) or channel selector  /  buttons.
5. Repeat steps 3. and 4. until the numbers for the desired pages have been entered.
6. Press the STORE () button to memorize the page numbers you require. The symbol «STORE» appears on the screen.
7. Press the TV button to exit the teletext mode.

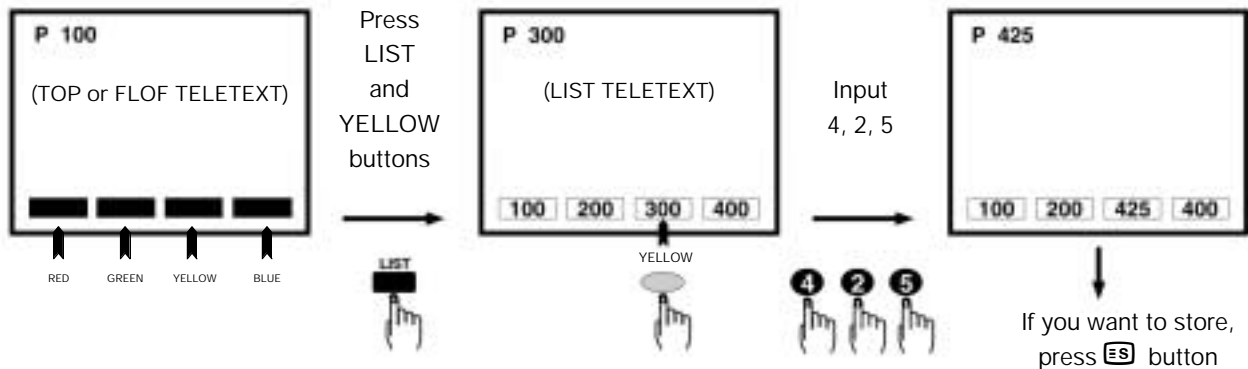

b) Fast Page Selection - LIST mode -

1. Select the appropriate programme channel.
2. Press the TEXT/MIX/PICTURE button  to enter the teletext mode.
3. Press the «LIST» button to change from FLOF system to LIST mode.
4. To recall a page number displayed in the coloured brackets, simply press the corresponding coloured button.
5. Press the «LIST» button again to return to FLOF system.

21-pin Euro-SCART and 21-pin Audio/Video

REAR TV

21-pin In/Out

1. 21-pin Audio/Video (AV-2) With PAL/SECAM/NTSC Video Input
2. 21-pin Audio/Video (AV-1) With PAL/SECAM/NTSC/S-Video Input and AV LINK control signal
3. 21-pin Euro SCART (RGB) With PAL/SECAM/NTSC Video Input

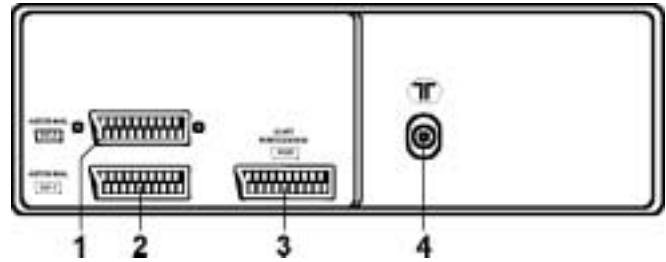

RF Input

4. Aerial terminal

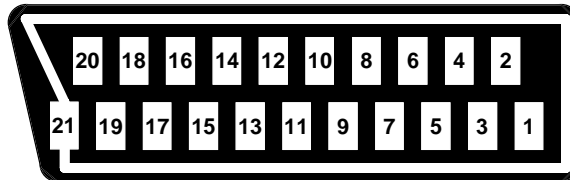

21-pin Euro-SCART (RGB)

- | | | |
|---------------------------|------------------------|--------------------------------------|
| 1. Audio right output | 8. Audio-video control | 15. Red input |
| 2. Audio right input | 9. Earth for green | 16. Red/Green/Blue control |
| 3. Audio left output | 10. Not used | 17. Earth for video |
| 4. Common earth for audio | 11. Green input | 18. Earth for Red/Green/Blue control |
| 5. Earth for blue | 12. Not used | 19. Video output |
| 6. Audio left input | 13. Earth for red | 20. Video input (PAL/SECAM/NTSC) |
| 7. Blue input | 14. Not used | 21. Plug shield |

21-pin Audio/Video (AV-1) with S-Video Input

- | | | |
|---------------------------|----------------------------|--|
| 1. Audio right output | 8. Audio-video control | 15. Chroma S-Video input |
| 2. Audio right input | 9. Earth | 16. Not used |
| 3. Audio left output | 10. AV LINK control signal | 17. Earth for video |
| 4. Common earth for audio | 11. Not used | 18. Earth |
| 5. Earth | 12. Not used | 19. Video output |
| 6. Audio left input | 13. Earth | 20. Video input (PAL/SECAM/NTSC/S-Video) |
| 7. Not used | 14. Not used | 21. Plug shield |





21-pin Audio/Video (AV-2)

- | | | |
|---------------------------|------------------------|----------------------------------|
| 1. Audio right output | 8. Audio-video control | 15. Not used |
| 2. Audio right input | 9. Earth | 16. Not used |
| 3. Audio left output | 10. Not used | 17. Earth for video |
| 4. Common earth for audio | 11. Not used | 18. Earth |
| 5. Earth | 12. Not used | 19. Video output |
| 6. Audio left input | 13. Earth | 20. Video input (PAL/SECAM/NTSC) |
| 7. Not used | 14. Not used | 21. Plug shield |

Troubleshooting

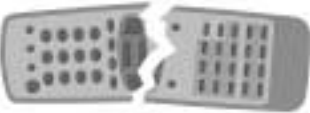
The following conditions do not always denote trouble. Therefore, performs the checks described below before calling for service.

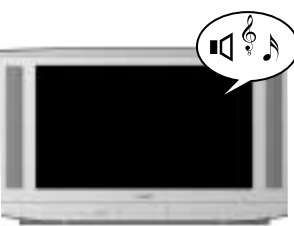
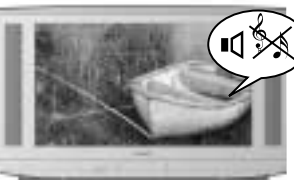
If the problem cannot be corrected by the use of this guide, pull the power plug out from the electrical outlet and call for service.

PROBLEMS	POSSIBLE CAUSES / REMEDIES	PAGE.
 Remote control does not work	TV not plugged in Outlet power OFF	9
	Main power button of TV not ON	12
	Turn OFF using the Main Power button, then turn ON again after a minute	12
	Check batteries in the Remote Control	2
 No colour/Picture weak	Try a new channel to check for possible station trouble	15
	Antenna not connected to terminal at the back of the TV set	5
	If outside antenna is used, check for broken wires	-
	Adjust COLOUR control	16
	Try fine tuning to correct	37
 Poor reception on some channels	Try a new channel to check for possible station trouble	15
	Antenna not connected to terminal at the back of the TV set	5
	If outside antenna is used, check for broken wires	-
	Check for local interference	-
 Sound OK, picture poor	Try a new channel to check for possible station trouble	15
	Antenna not connected to terminal at the back of the TV set	5
	If outside antenna is used, check for broken wires	-
	Check for local interference	-
	Adjust COLOUR control	16
	Try fine tuning to correct	37
 Picture OK, sound poor	Check if the Brightness or Contrast setting in the picture setting mode might be all the way to the minus side	16
	Try a new channel to check for possible station trouble	15
	Check for local interference	-
 No picture or sound	Increase the volume	23,25
	Try a new channel to check for possible station trouble	15
	TV not plugged in Outlet power OFF	9
	Main power button of TV not ON	12
	Antenna not connected to terminal at the back of the TV set	5
	If outside antenna is used, check for broken wires	-
	Turn OFF using the Main Power button, then turn ON again after a minute	12
	Check if the Brightness or Contrast setting in the picture setting mode might be all the way to the minus side	16
Increase the volume	23,25	

General Specifications for Television Receiver

Model: 28JF-76E / 32JF-76E

1.	Receiving Broadcast Standard	CCIR TV Standard system PAL, SECAM - B/G, L/L', I, DK	
2.	Receiving Channel	VHF: F2 - F10 CH / E2 - E12 CH / IRA - IRJ / RI - RXII (CH71-CH82) UHF: F21 - F69 CH / E21 - E69 CH / I21 - I69 CH CATV: S01 - S68 CC (Hyper band)	
3.	Receiving System	Sound: STEREO (IGR/NICAM) Colour System: PAL, SECAM (and NTSC playback through the AV Input) Field Frequency: 50/60 Hz Capability	
4.	Power Source	220V-240V AC 50 Hz	
		28JF-76E	32JF-76E
5.	Power Consumption at 240V AC 50Hz	105 W	114 W
6.	Power Consumption at (Stand-by)	1,5 W max.	1,5 W max.
7.	Audio Output (mpo):	10 + 10 W	10 + 10 W
8.	Dimensions (Approx.)	Width: 824 m/m	930 m/m
		Height: 495 m/m	558 m/m
		Depth: 508 m/m	563 m/m
9.	Viewing Area (diagonal measurement)	66 cm (28")	76 cm (32")
10.	Weight (Approx.)	37 Kg	52 Kg
11.	Speaker (2 pcs.)	6x13 cm.	6x13 cm.
12.	Antenna Input Impedance	UHF 75 ohm Unbalanced	
13.	Safety	CE - MARK	
14.	EMC	CE - MARK	
15.	Accessories & etc.		
	a) User Instruction	Yes	
	b) Remote Control	Yes	
	c) Battery	2 pcs.	
16.	Other Features:		

- Auto Installation System
- ACSS function (Auto Channel Sorting System)
- 99 Channel Programming System
- Cable and Hyperband
- Blue Back Noise Mute Function
- OSD System (On Screen Display)
- Flashback
- Double Scan (100 Hz - Line Flicker Reduction)
- Digital Comb Filter
- Digital Noise reduction
- Digital Scan
- Digital Gamma Correction
- Tint Control
- NTSC Hue Control
- Picture rotation
- ECO mode
- 9-picture Scan
- Scope function
- Still mode
- Wide Mode Function
- Double window

- Stereo (IGR) / Digital Stereo NICAM
- Dolby Virtual
- Automatic Volume Correction (AVC)
- AV/SCART Volume
- Graphic Equalizer
- ON-OFF Timer
- Interactive Help
- Child Lock System
- AV LINK Communication System
- Teletext
- Picture in Teletext (PIT)
- 21 pin Euro SCART Connector (RGB)
- 21 pin Audio/Video Connector (AV-1) With S-Video Input and AV LINK control signal
- 21 pin Audio/Video Connector (AV-2)
- NTSC playback AV Input
- Front Audio/Video Input Terminal
- Front S-Video Input Terminal
- Headphone Terminal

Index

100 Hz menu	17
21-pin Audio/Video	45
21-pin Euro-SCART (RGB)	45

A

Accessories	2
Advanced	16
After preset have been performed	37
Antenna Connections	5
Audio Adjustments	23
Auto Channel Preset	35
Auto Installation System	10
Automatic Channel Sorting System	10, 35
Automatic Volume Correction (AVC)	25
AV LINK Communication System	33
AV/SCART Volume	26

B

Balance	25, 26
Bass	25, 26
Bilingual	23
BLACK STRETCHER (Black Stretcher)	17
Blue back off-timer	12
Brightness	16

C

Channel Selection	15
Child Lock (Protection)	30
Clock button	39, 43
Colour	16
Contrast	16
Controls and Terminals	4
Country	35
Current time	28

D

D. Gamma (Digital Gamma)	17
Delete (Programme)	11
Demonstration	29
Digital Scan	17
Dolby Virtual.....	24
Double window	21

E

ECO mode	17
Edit (Programme)	11
Effects (Audio)	24
Equalizer	27

F

Features Setting Mode	28
Fine tuning	37
FLOF (Teletext)	41
FRONT TV	4

G

Graphic Equalizer	27
-------------------------	----

H

Headphone jack	39
----------------------	----

I

Identification (Sound)	27
Interactive Help	29

L

Language	35
LIST (Teletext)	41, 43, 44
Loudness mode	25, 26

M

Main power button	12
Manual Channel Preset	36
Menu Structures	13
Mono	23

N

Noise reduction	17
NTSC Hue Control	17

O

OFF-Timer	28
ON-Timer	28
Other Features	39

P

Picture Adjustments	16
Picture in Teletext (PIT)	41
Picture Mode	16
Picture rotation	17

R

REAR TV	4
Remote Control	3
Remote Control Battery Installation	2

S

Safety precaution	1
Scan programmes	18
Scope function	18
Sharpness	16
SKIP	37
Sorting (Programme)	11
Sound mute	23
Sound Setting Mode	24
Specifications	47
Stand-by button	12
Stereo	23
Still Mode	18
Sub-titles button	39
Switching on	12

T

Teletext	41
Tint control	17
TOP (Teletext)	41, 42, 43
Treble	26
Troubleshooting	46
TV/video selector	39
Typical connections	5

V

Volume (Headphones)	26, 39
Volume (Loudspeakers)	23, 25

W

Wide Mode Function	19
--------------------------	----

Меры предосторожности

Настоящее оборудование соответствует требованиям Инструкций 89/336/ЕЕС и 73/23/ЕЕС с поправкой 93/68/ЕЕС.

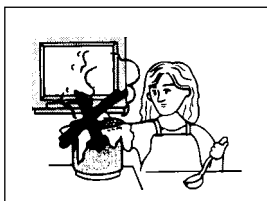

Во избежание поражения электрическим током или возникновения пожара запрещается использовать телевизор в помещении с высокой влажностью воздуха.

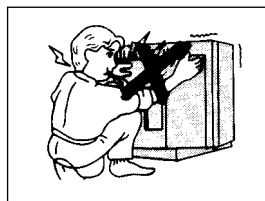

Запрещается вскрывать корпус телевизора, так как внутренние компоненты находятся под высоким напряжением. Если необходимо, обратитесь в сервисную службу.

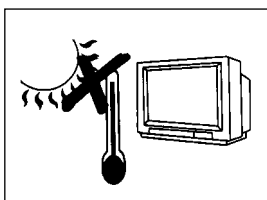

Располагайте телевизор таким образом, чтобы на него не попадал прямой солнечный свет. Не допускайте воздействия на телевизор тепла, так как высокая температура может повредить корпус, ЭЛТ и другие электронные компоненты телевизора.

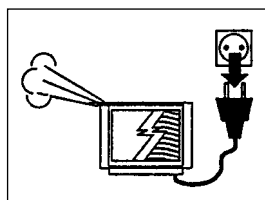

Если телевизор начнет издавать необычный шум, запах, или вы увидите дым, немедленно отсоедините шнур питания от сети и обратитесь в сервисную службу.

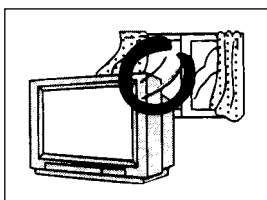

Во избежание пожара и причинения ущерба другого характера запрещается закрывать вентиляционные отверстия в задней панели телевизора. За телевизором необходимо оставить достаточное пространство для вентиляции.

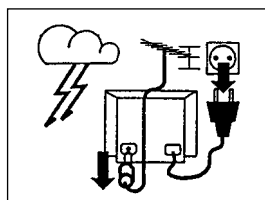

Во время грозы необходимо отсоединить телевизор от сети питания и антенну - от антенного входа. Даже если телевизор выключен, он может быть выведен из строя грозой разрядом, попавшим в сеть питания или антенный кабель.

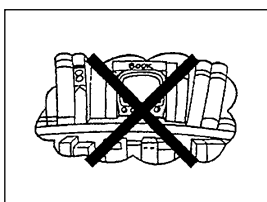

Запрещается устанавливать телевизор в закрытом пространстве, например, на полке книжного шкафа или во встроенном шкафу.

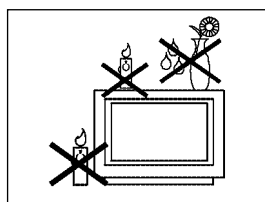

Для предотвращения пожара не ставьте свечу или источник открытого пламени на телевизор либо поблизости от него.

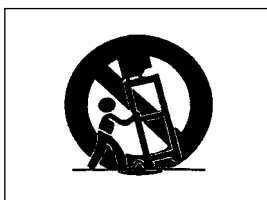

При перемещении телевизора, установленного на тележке, следует соблюдать осторожность. Перемещая тележку с установленным на ней телевизором, не прилагайте чрезмерное усилие, не толкайте тележку, избегайте неровных поверхностей.

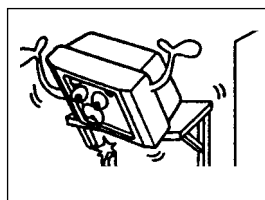

Крепление телевизора на стене или полке должно выполняться в соответствии с инструкциями изготовителя и с использованием крепежных приспособлений, одобренных изготовителем.

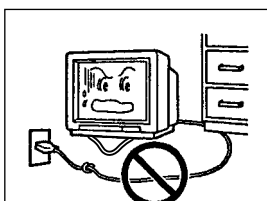

Во избежание поражения электрическим током запрещается перегибать и перекручивать шнур питания, ставить на него тяжелые предметы, в том числе телевизор. При повреждении шнура питания немедленно отсоедините его от розетки сети питания и обратитесь в сервисную службу.

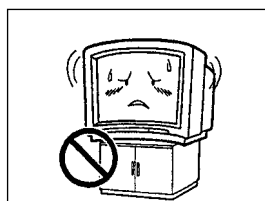

Телевизор следует устанавливать на ровной подставке, полке или столе, размер которых превышает размер телевизора. Если телевизор устанавливается на неровную подставку, полку или стол (или подставку, полку или стол малого размера), корпус телевизора может деформироваться. Запрещается вставлять какие-либо предметы между поверхностью подставки, полки или стола и телевизором.

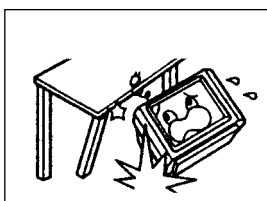

Запрещается устанавливать телевизор на неустойчивой тележке, подставке или столе. В противном случае при падении телевизор может выйти из строя и причинить серьезные телесные повреждения. Следует использовать только такие тележку или подставку, которые рекомендованы к применению изготовителем или поставляются в комплекте с телевизором.

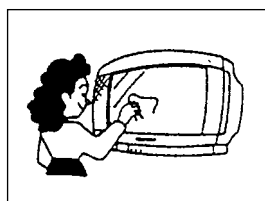

Лучевая трубка телевизора имеет специальное покрытие. Во избежание повреждения передней поверхности трубки не ударяйте и не трите поверхность трубки острыми и твердыми предметами. Во избежание повреждения экрана телевизора устраняйте загрязнения только мягкой тканью, смоченной жидкостью для очистки стекла. Запрещается использовать абразивные чистящие средства. Не используйте растворители, бензол и другие чистящие средства с высокой химической активностью.

ОСТОРОЖНО! Прежде чем покинуть помещение, убедитесь, что питание телевизора выключено.

Дорогой покупатель техники SHARP!

Поздравляем! Отныне вы счастливый обладатель цветного телеприемника SHARP. Чтобы обеспечить нормальное функционирование устройства, внимательно прочитайте данное руководство. После этого сохраните данное руководство в безопасном месте для последующего обращения.

Содержание

Меры предосторожности	193	Режим настройки функций	220
Содержание	194	Режим справки и демонстрационный режим	221
Принадлежности	194	Блокирование от детей (блокировка канала)	222
Установка батарей в пульт ДУ	194	AV LINK	225
Пульт ДУ	195	Настройка телеканала (дополнительно)	227
Органы управления и входы/выходы	196	Ручная настройка каналов	228
Подсоединение антенны (типичные варианты подсоединения)	197	После выполнения процедуры настройки	229
Автоматическая установка	202	Другие функции	231
Включение	204	Режим	233
Структура меню	205	Дополнительные возможности режима ТЕКСТ	
Работа телевизора	207	- режим LIST -	236
Настройка изображения	208	21-контактный Euro-SCART и 21-контактный аудио/видео разъем	237
Формат кадра	211	Устранение неполадок	238
Два окна	213	Общие характеристики телевизионного приемника	239
Настройка звука	215	Указатель	240
Режим настройки звука	216		

Принадлежности



Установка батарей в пульт ДУ

Перед первым включением телевизора установите прилагаемые батареи в пульт дистанционного управления.

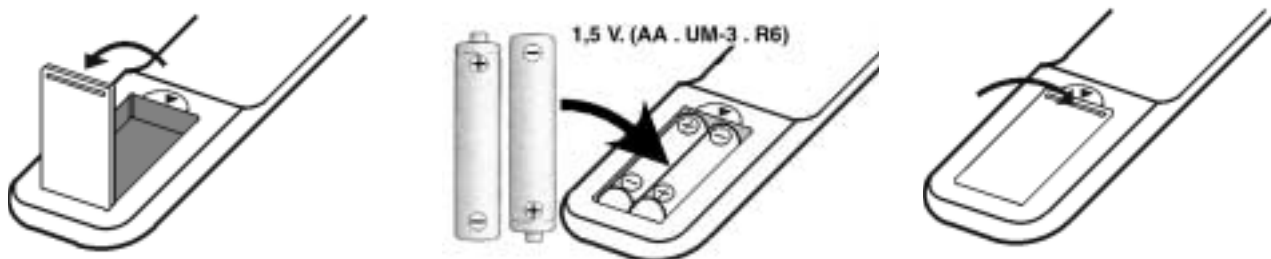

1. Снимите крышку отсека для батарей, поддев ее ногтем, как указано стрелкой.
2. Вставьте две батареи на 1,5 В (размер "AA"). Соблюдайте полярность: контакты батарей \oplus/\ominus должны соответствовать значкам \oplus/\ominus внутри отсека.
3. Установите на место крышку отсека для батарей.

ПРИМЕЧАНИЕ:

- Извлеките батареи, если их заряд на исходе или же если устройство не используется длительное время.
- Не используйте старые и новые батареи одновременно.
- Неправильная установка батарей может привести к повреждению пульта ДУ.

Пульт ДУ

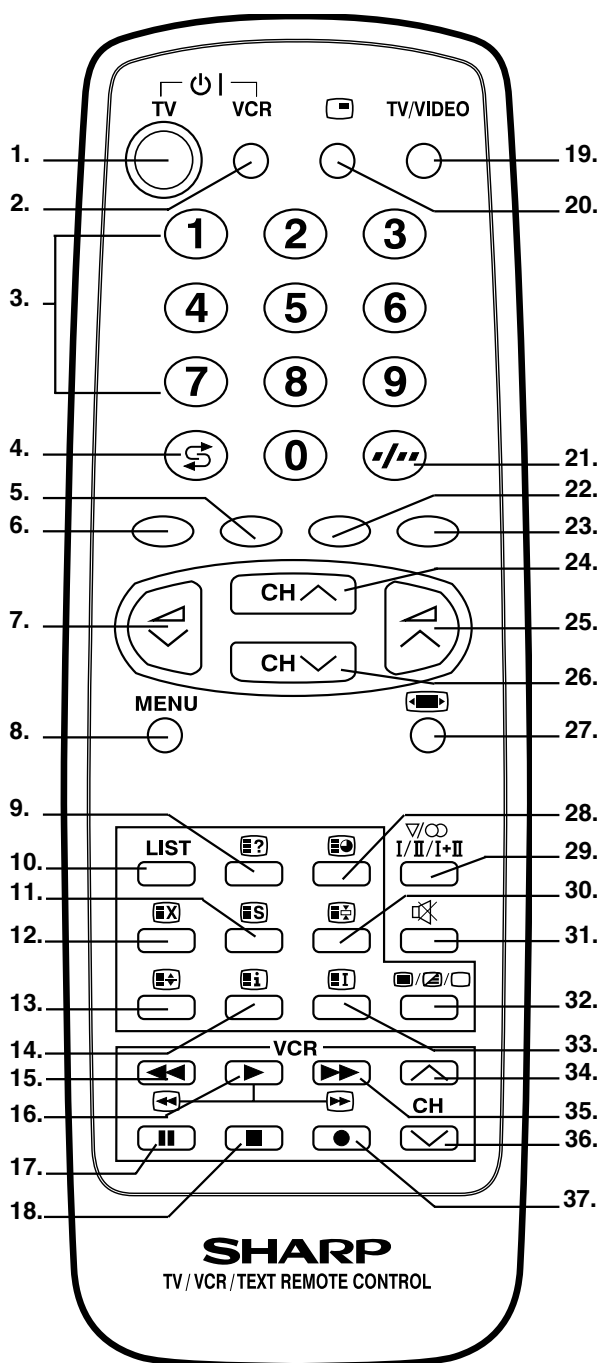

- | | | |
|--------------|-----|--|
| ТВ | 1. | Кнопка перехода в режим ожидания (телевизор) |
| Видео | 2. | Кнопка питания (видеомагнитофон) |
| ТВ | 3. | Цифровые кнопки 0 - 9 |
| ТВ | 4. | Кнопка возвращения на предыдущий канал |
| Телетекст | 5. | ЗЕЛЕНАЯ кнопка |
| Телетекст | 6. | КРАСНАЯ кнопка |
| ТВ | 7. | Кнопка понижения уровня громкости |
| ТВ | 8. | Кнопка МЕНЮ |
| Телетекст | 9. | Кнопка ПОКАЗАТЬ |
| Телетекст | 10. | Кнопка СПИСОК |
| Телетекст | 11. | Кнопка СОХРАНИТЬ |
| Телетекст | 12. | Кнопка ОТМЕНА |
| Телетекст | 13. | Кнопка ПОЛСТРАНИЦЫ |
| Телетекст | 14. | Кнопка сброса |
| ТВ | 14. | Субтитры/справка |
| Видео | 15. | Перемотка назад/обратный поиск кадра |
| Видео | 16. | Кнопка воспроизведения |
| Видео | 17. | Кнопка паузы/стоп-кадра |
| Видео | 18. | Кнопка останова |
| ТВ | 19. | Кнопка ТВ/ВИДЕО |
| ТВ | 20. | Кнопка режима двух окон |
| ТВ | 21. | Кнопка однозначного/двухзначного ввода |
| Телетекст | 22. | ЖЕЛТАЯ кнопка |
| Телетекст | 23. | СИНЯЯ кнопка |
| ТВ | 24. | Кнопка выбора следующего канала |
| ТВ | 25. | Кнопка повышения уровня громкости |
| ТВ | 26. | Кнопка выбора предыдущего канала |
| ТВ | 27. | Кнопка выбора формата кадра |
| ТВ/Телетекст | 28. | Кнопка ЧАСЫ |
| ТВ | 29. | Кнопка режима звука |
| Телетекст | 30. | Кнопка ФИКСАЦИЯ |
| ТВ | 31. | Кнопка отключения звука |
| Телетекст | 32. | Кнопка ТЕКСТ/ КОМБИНИРОВАННЫЙ/ ИЗОБРАЖЕНИЕ |
| Телетекст | 33. | Кнопка УКАЗАТЕЛЬ |
| Видео | 34. | Кнопка выбора следующего канала (видеомагнитофон) |
| Видео | 35. | Перемотка вперед/поиск кадра |
| Видео | 36. | Кнопка выбора предыдущего канала (видеомагнитофон) |
| Видео | 37. | Кнопка записи |

Важное примечание

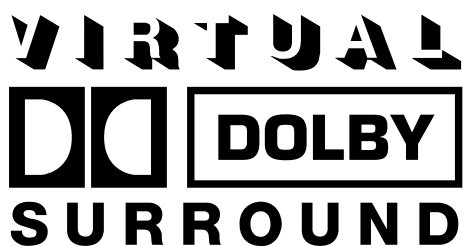

Данный телевизор оборудован декодером **Virtual Dolby Surround process**.

Изготавливается по лицензии Dolby Laboratories.

“Dolby”, “Pro Logic” и символ “двойное D” являются торговыми знаками Dolby Laboratories.

Органы управления и входы/выходы

Передняя панель телевизора

1. Главный выключатель питания
2. Индикатор питания
3. Датчик сигнала пульта ДУ
4. Крышка

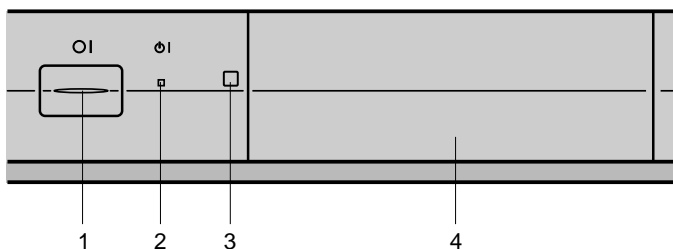

КАК ОТКРЫТЬ КРЫШКУ

Приложите палец к нижней части крышки и нажмите вверх.

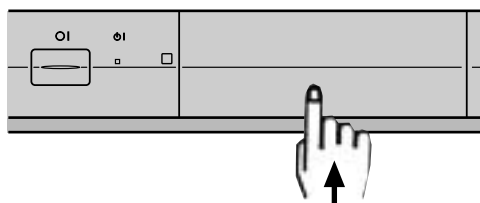

Под крышкой

5. Кнопка понижения уровня громкости
6. Кнопка повышения уровня громкости
7. Кнопка выбора предыдущей программы
8. Кнопка выбора следующей программы
9. Вход S-Video
10. Видеовход (PAL/SECAM/NTSC)
11. Вход звукового сигнала (левый канал)
12. Вход звукового сигнала (правый канал)
13. Разъем для подключения наушников (диаметр 3,5 мм, 16~600 Ом)

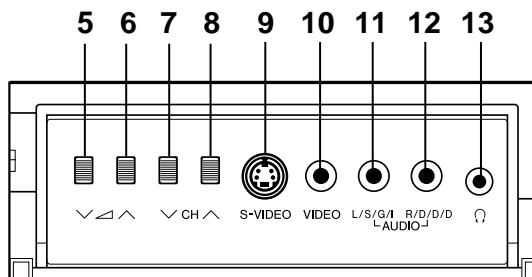

Задняя панель телевизора

21-контактный вход/выход

1. 21-контактный разъем Audio/Video (AV-2) с видеовходом PAL/SECAM/NTSC
2. 21-контактный разъем Audio/Video (AV-1) с видеовходом PAL/SECAM/NTSC/S-Video и каналом передачи управляющего сигнала AV LINK
3. 21-контактный разъем Euro SCART (RGB) с видеовходом PAL/SECAM/NTSC

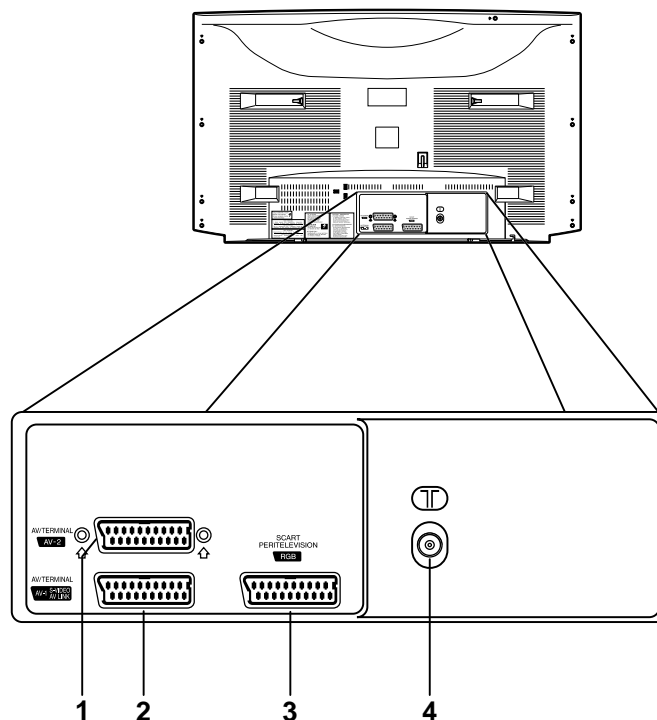

ВЧ-вход

4. Вход высокочастотного телевизионного сигнала

Типовые соединения

Подсоединение антенны - только для телевизора -

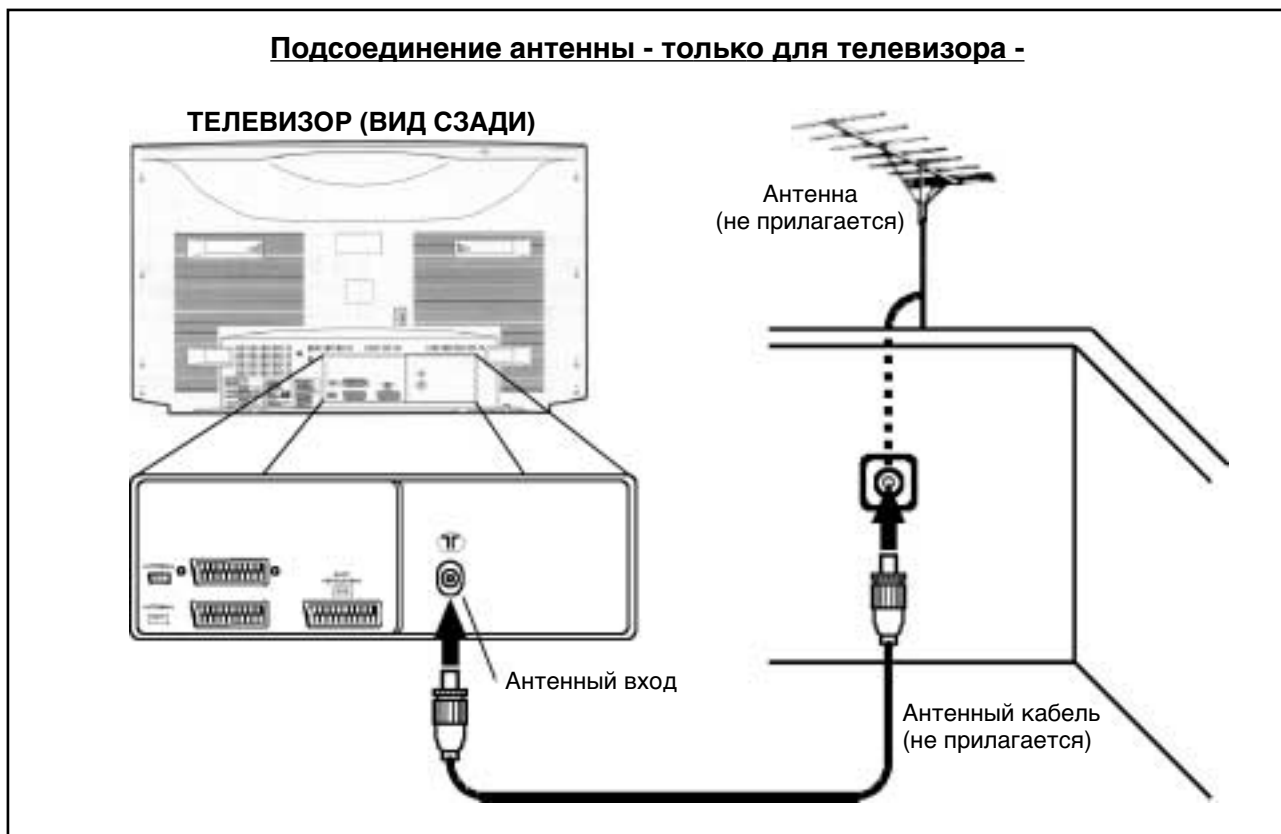

Подсоединение антенны - видеомаягнитофон и телевизор -

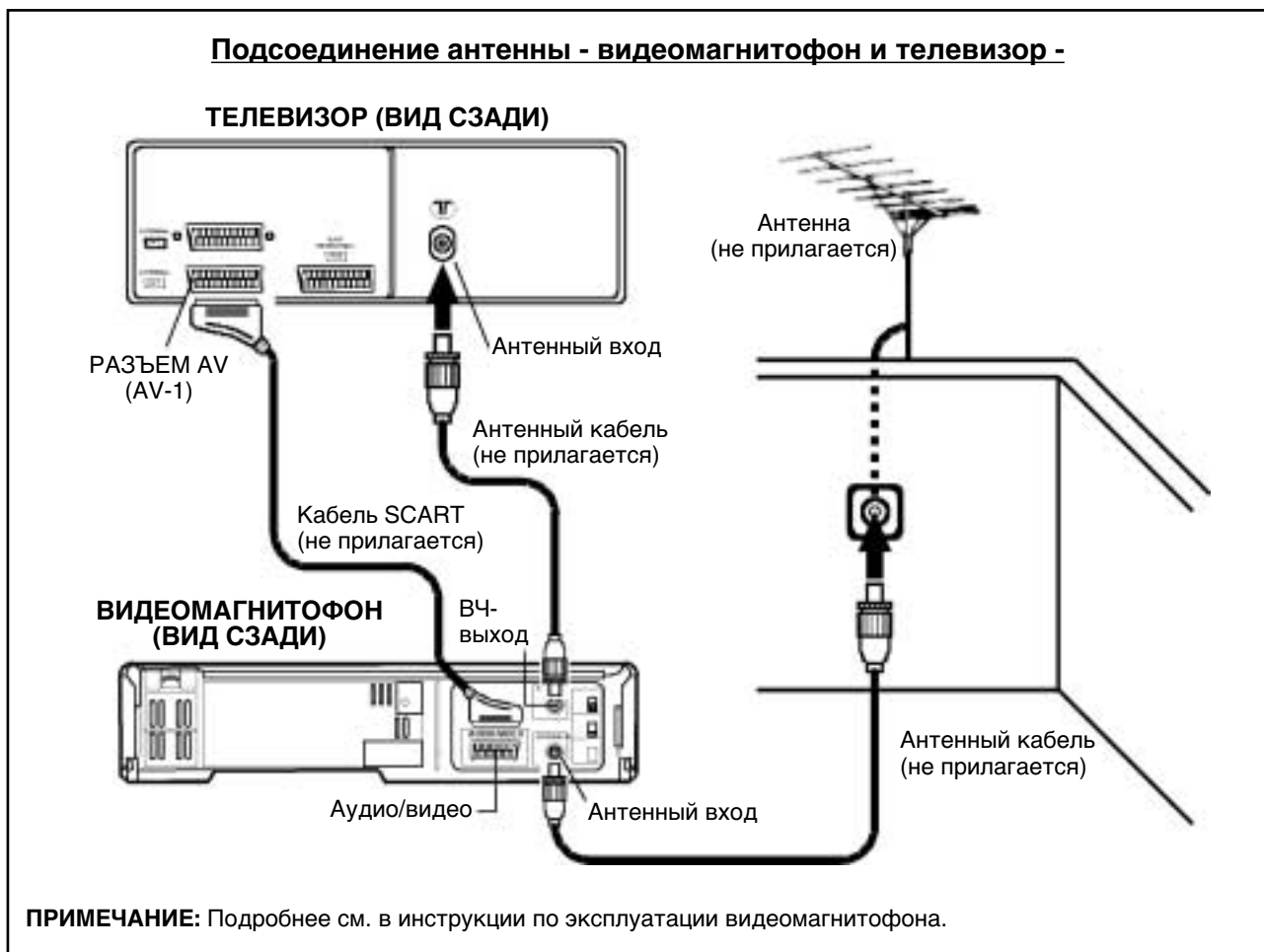

Типовые соединения (продолжение)

Подсоединение - телевизор, проигрыватель DVD, декодер и видеомэагнитофон -

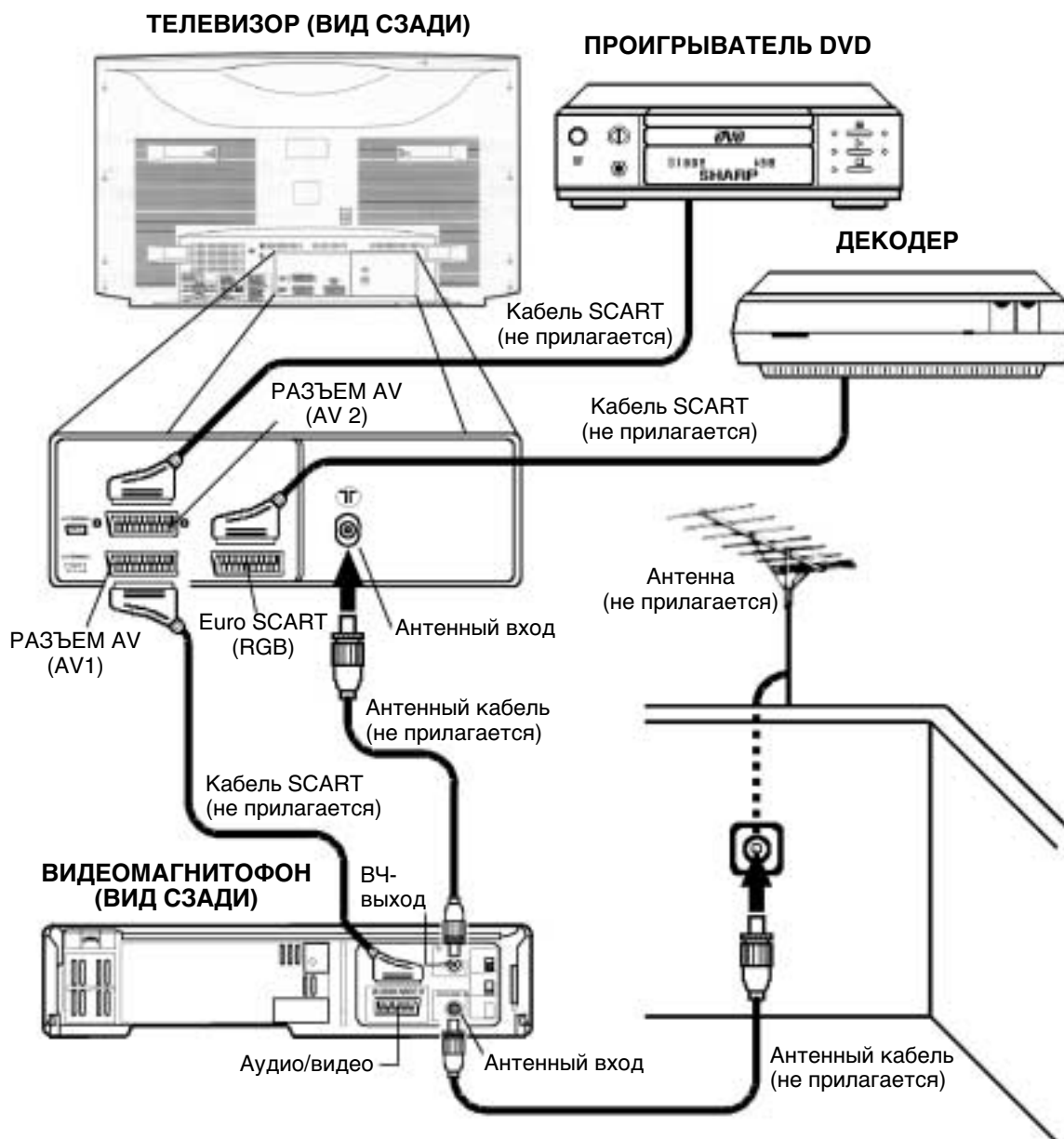

Примечание: Подробнее см. в инструкции по эксплуатации проигрывателя DVD, декодера и видеомэагнитофона.

Типовые соединения (продолжение)

Подсоединение - телевизор, проигрыватель DVD и цифровой спутниковый приемник -

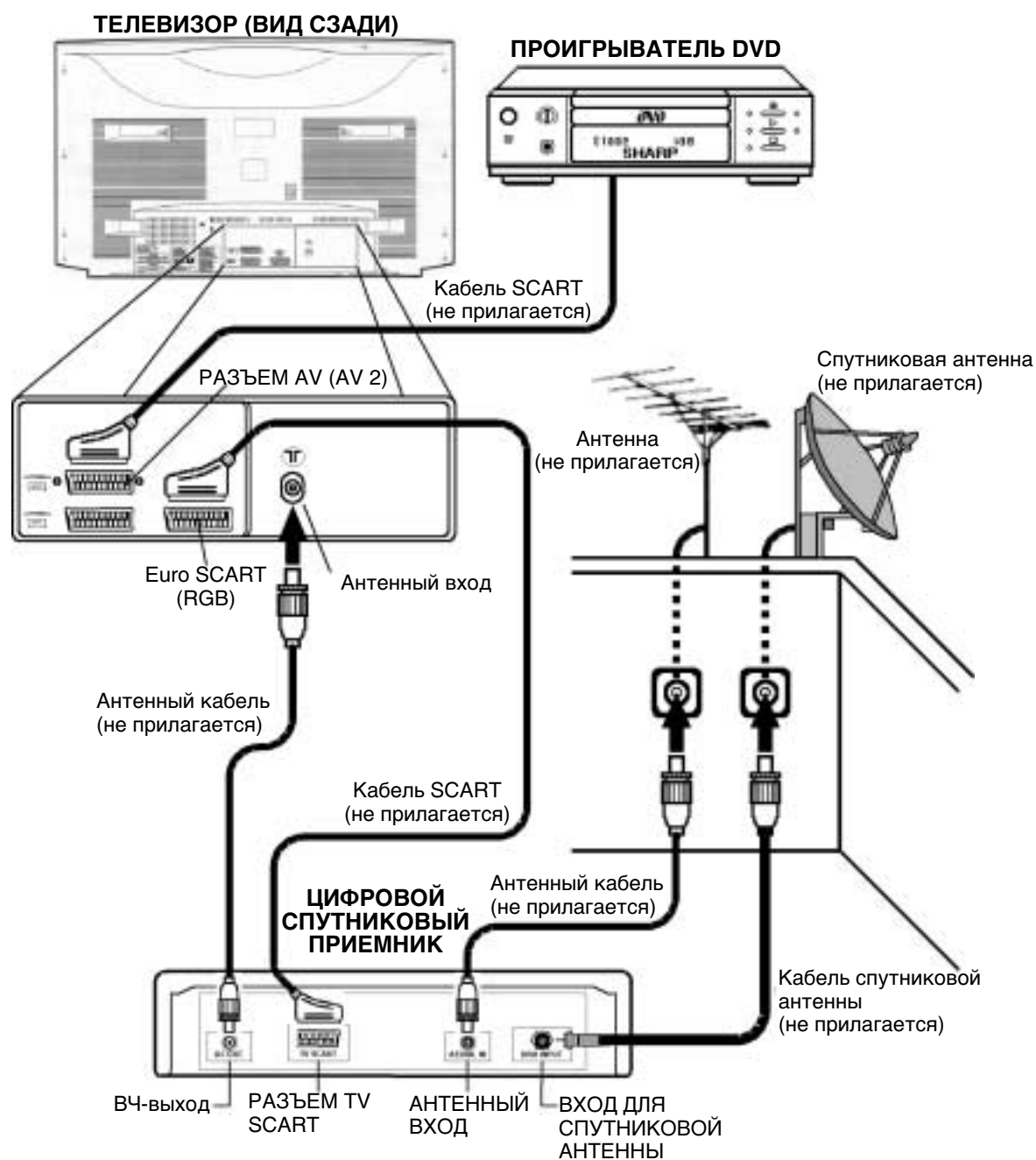

Примечание: Подробнее см. в инструкции по эксплуатации проигрывателя DVD, декодера и цифрового спутникового приемника.

Типовые соединения (продолжение)

Подсоединение - телевизор, проигрыватель DVD, видеомэгнифон и цифровой спутниковый приемник -

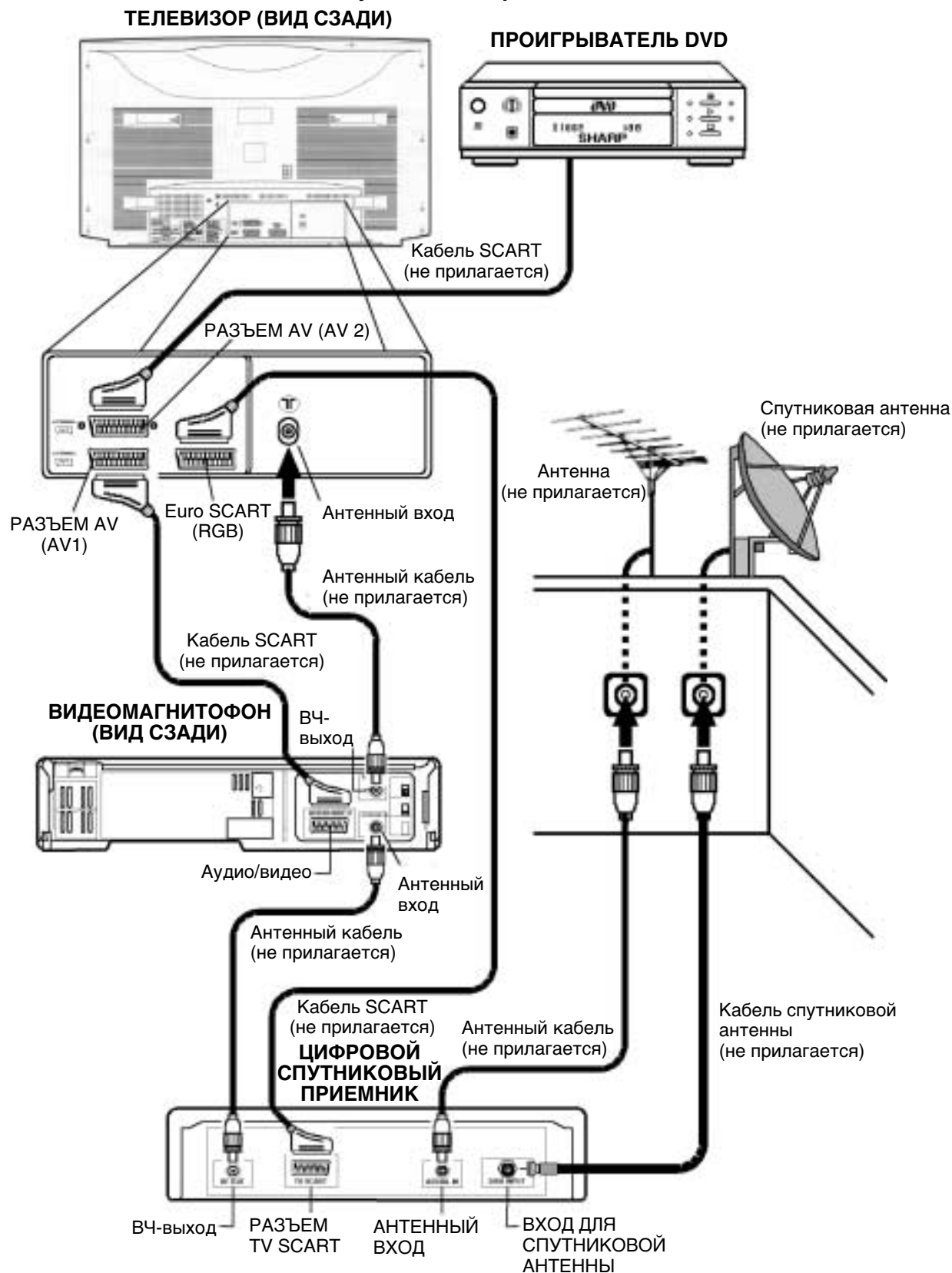

Примечание: Подробнее см. в инструкции по эксплуатации проигрывателя DVD, декодера, видеомэгнифона и цифрового спутникового приемника.

Типовые соединения (продолжение)

Подсоединение к разъемам на передней панели - телевизор и видеокамера

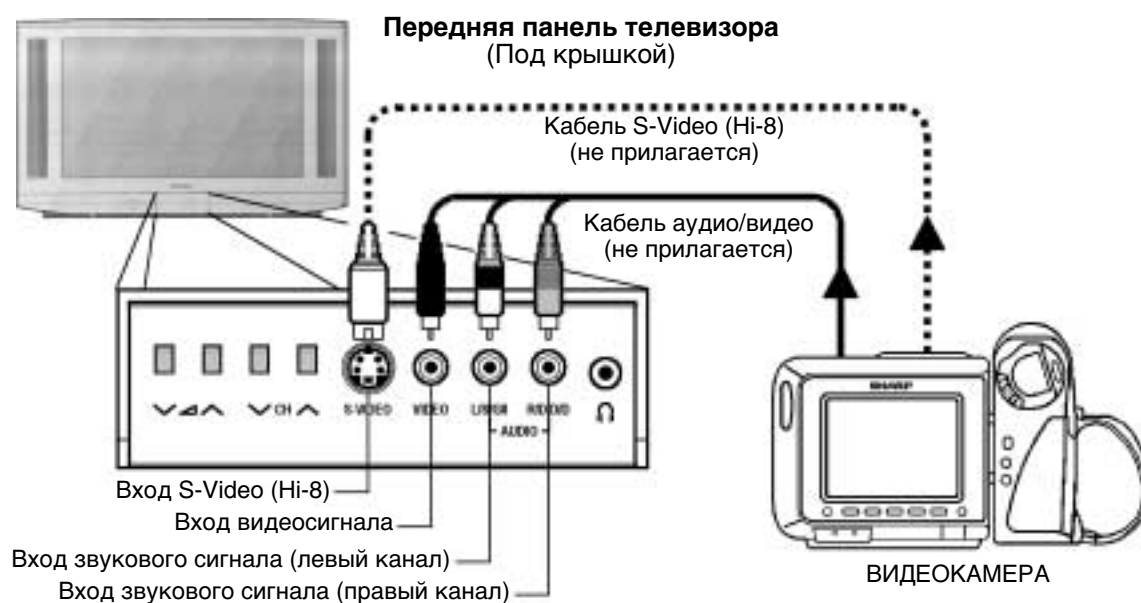

Примечание: Подробную информацию см. в инструкции по эксплуатации видеокамеры.

Подсоединение шнура питания телевизора к сети с напряжением 220 - 240 В.

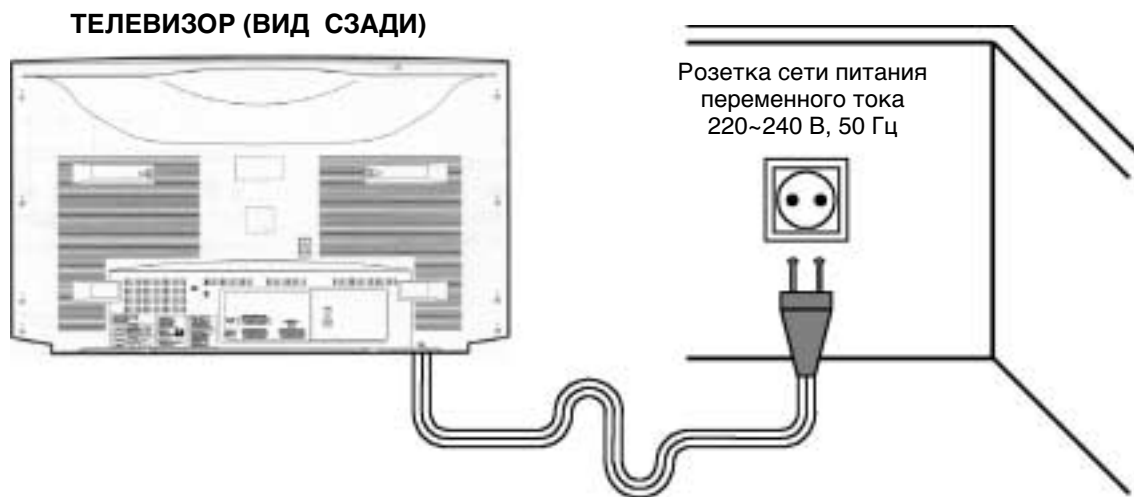

РУССКИЙ

Автоматическая установка





Система автоматической установки

Телевизор оснащен системой автоматической установки, которая облегчает процесс настройки. Эта система приводится в действие при первом включении телевизора.

ПРИМЕЧАНИЕ: Вы можете не выполнять эту последовательность действий, если это было сделано на фирме, где вы приобрели телевизор. Если это так, переходите к разделу “Включение” (стр. 204).
Последовательность действий

1. Установите батареи в пульт ДУ, как показано на стр. 194.
2. Вставьте разъем антенного кабеля в разъем антенного входа на задней панели телевизора, как показано на стр. 197.
3. Подсоедините шнур питания телевизора к сети питания напряжением 220 ~ 240 В, как показано на стр. 201.
4. Чтобы запустить “АВТОУСТАНОВКУ”, нажмите кнопку главного выключателя питания (○), расположенную на передней панели телевизора. Индикатор питания загорится красным цветом.
5. На экране телевизора появится сообщение “АВТОУСТАНОВКА” и перечень языков.

Язык

6. Выберите язык меню, нажимая кнопки    .
 7. Для подтверждения нажмите “СИНЮЮ” кнопку .
- Телевизор подготовлен к автоматической настройке всех местных каналов.
 - Если телевизор используется вместе с видеомэгнитофоном, включите видеомэгнитофон и запустите воспроизведение ленты, на которой имеется запись.
8. Затем, чтобы запустить автоматическую настройку каналов, нажмите любую кнопку на пульте ДУ телевизора и следуйте указаниям, появляющимся на экране.

Во время автоматической установки будут последовательно выполнены следующие шаги:

Система автоматической сортировки каналов (АСК):

Телевизор выполняет ПОИСК ЧАСТОТ, запоминает найденные каналы и сортирует их (в соответствии с техническими критериями), начиная с программы Пр-01 телевидения максимум до 99 программ.

Примечание: Процесс настройки каналов может занять несколько минут.

Если требуется повторить “АВТОУСТАНОВКУ”, смотрите раздел “Настройка телеканала” на стр. 227.



Язык

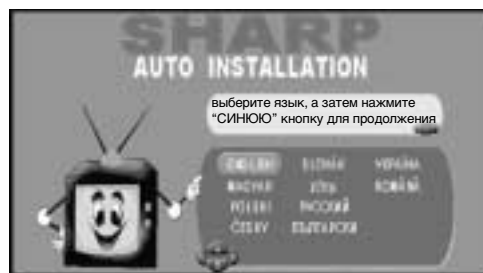

VCR

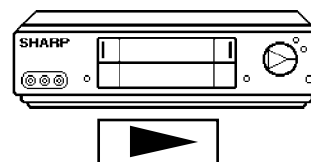

Поиск



Сохраненные программы: После окончания автоматического поиска каналов на экране появится меню “Сохраненные программы”, содержащее список каналов, которые были занесены в память. Вы можете отредактировать их следующим образом:

- а) Выберите программу для редактирования → /
- б) ИЗМЕНЕНИЕ НАЗВАНИЯ → КРАСНАЯ кнопка
- в) СОРТИРОВКА → ЗЕЛЕНАЯ кнопка
- г) УДАЛЕНИЕ → ЖЕЛТАЯ кнопка
- е) Выход → Кнопка МЕНЮ или Синий .

С помощью перечисленных выше действий можно упорядочить реальные каналы (КН**), записав их в память согласно номерам телепрограмм (Пр 01 ... Пр 99) и отсортировав в нужном порядке.

а) Выберите программу, которую необходимо отредактировать

Используйте эту операцию для того, чтобы **выбрать программу** из списка. Каждый раз, когда вы нажимаете одну из кнопок или , соответствующий занесенный в память канал отображается и остается выделенным в списке на темно-синем фоне.

б) Режим “ИЗМЕНЕНИЕ НАЗВАНИЯ” (изменение названий каналов)

В этом режиме можно дать каналам названия, состоящие из четырех символов, либо изменить существующие названия. Это можно сделать следующим способом.

- б.1** Выберите канал с помощью кнопок перемещения курсора ВВЕРХ/ВНИЗ / (выбранный канал выделяется темно-синим словом).
- б.2** Нажмите КРАСНУЮ кнопку , чтобы войти в режим “ИЗМЕНЕНИЕ НАЗВАНИЯ”.
- б.3** Для замены первой буквы используйте кнопки перемещения курсора ВВЕРХ/ВНИЗ / . На экране будут последовательно отображаться буквы алфавита (от А до Я), символ пробела и цифры (от 0 до 9). Некоторые названия телекомпаний, такие как ВВС1 или ITV, уже занесены в память телевизора. Они будут появляться среди букв алфавита, облегчая процесс ввода названия.
- б.4** С помощью кнопки меняйте положение курсора, а с помощью кнопок / - положение буквы (произведите эти операции со всеми буквами названия).
- б.5** После того как вы выбрали четвертую букву, нажмите кнопку , чтобы закончить операцию изменения названия программы.

в) Режим “СОРТИРОВКА” (сортировка каналов)

Используйте эту операцию для распределения каналов (КН) по необходимым программам (Пр), как показано далее:

- в.1** Выберите программу (Пр), которую хотите изменить, с помощью кнопок перемещения курсора ВВЕРХ/ВНИЗ / (выбранная программа выделяется темно-синим фоном).
- в.2** Нажмите СИНИЮ кнопку , чтобы войти в режим “СОРТИРОВКА”.
- в.3** Нажимая кнопки перемещения курсора ВВЕРХ/ВНИЗ / , переместите канал (КН) в нужную позицию (Пр).
- в.4** Для завершения операции нажмите ЗЕЛЕНУЮ кнопку .

г) Режим “УДАЛЕНИЕ” (удаление каналов)

Этот режим используется для того, чтобы удалять программы, которые плохо настроены или повторяются.

- г.1** Выберите программу (Пр), которую хотите удалить, с помощью кнопок перемещения курсора ВВЕРХ/ВНИЗ / (выбранная программа выделяется темно-синим фоном).
- г.2** Нажмите ЖЕЛТУЮ кнопку , чтобы войти в режим “УДАЛЕНИЕ”.
- г.3** Нажмите ЖЕЛТУЮ кнопку еще раз, чтобы удалить канал, который выделен в списке темно-синим фоном или нажмите СИНИЮ кнопку , чтобы отменить операцию.

д) Выход
Нажмите кнопку МЕНЮ или Синий чтобы выйти из меню.

Меню Сохраненные программы



Режим “ИЗМЕНЕНИЕ НАЗВАНИЯ”



Режим “СОРТИРОВКА”



Режим “УДАЛЕНИЕ”



1 УДАЛЕНИЕ: При удалении канала все каналы, которые размещались в списке за удаленной программой, будут автоматически передвинуты на одну позицию (Пр) вверх, заполняя место удаленного канала (КН).

Включение

Кнопка включения/выключения питания

Режим, в котором находился телевизор перед последним выключением, автоматически запоминается. Когда для включения телевизора нажимается кнопка главного выключателя питания (⊖), загорается индикатор питания и включается Режим ожидания или Программный режим, в зависимости от состояния телевизора перед последним выключением.



Кнопка включения-выключения/режима ожидания

Когда телевизор находится в режиме ожидания, чтобы включить его, нажмите кнопку перехода в режим ожидания (⊖ TV) на пульте дистанционного управления, или одну из четырех кнопок телевизора (⏏, ⏏, ⏏, ⏏). Телевизор переключится из режима ожидания в программный режим; несколько секунд будет светиться индикатор звука, а затем на экране появится изображение. Нажмите кнопку перехода в режим ожидания (⊖ TV), и телевизор снова переключится в режим ожидания.

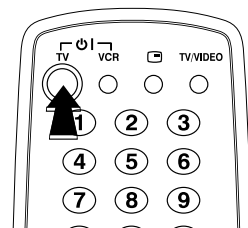

Таймер автоматического выключения

При возникновении в телевизоре или видеомаягнитофоне помех телеэкран становится синим. При этом активируется таймер автоматического отключения, который спустя 15 минут автоматически переключает телевизор в режим ожидания.

Номер реального канала (программы наземного/кабельного телевидения)

Каждой телевизионной станции присваивается определенный номер канала (номера реальных каналов). Вы можете назначить реальному каналу номер по вашему выбору и сохранить его в ячейке памяти программы.

СООТВЕТСТВУЮЩИЙ РЕАЛЬНЫЙ КАНАЛ

	СИСТЕМА	СИГНАЛЫ СТАНЦИИ УКАЗАННЫХ	НОМЕР РЕАЛЬНОГО КАНАЛА	ТОЛЬКО В СТРАНАХ
V H F	L/L'	F-2 - F-4	КН 02 ~ КН 04	Франция
		F-5 ~ F-10	КН 05 ~ КН 10	
	B/G	E-2 ~ E-4	КН 02 ~ КН 04	Италия
		E-5 ~ E-12	СН 05 ~ СН 12	
	I	A ~ H	КН 13 ~ КН 20	Великобритания
		IR-1(A) ~ IR-9 (J)	КН 01 ~ КН 09	
УВЧ	D/K	E-2 ~ E-4	КН 02 ~ КН 04	Франция
		E-5 ~ E-12	КН 05 ~ КН 12	
		R-I ~ R-XII	КН 71 ~ КН 82	
	L/L'	F-21 - F-69	КН 21 ~ КН 69	Франция
	B/G	E-21 ~ E-69	КН 21 ~ КН 69	
	I	I-21 ~ I-69	КН-21 ~ КН-69	Великобритания
		D/K	E-21 ~ E-69	
	С А Т V	L/L'	B ~ Q	СС 01 ~ СС 16
17 ~ 60			СС 17 ~ СС 60	
61 ~ 74			СС 61 ~ СС 74	
B/G		M1/S1 ~ M10/S10	КК 01 ~ КК 10	Голландия
		U-1/S-11 ~ U-10/S-20	СС 11 ~ СС 20	
	S-21 ~ S-41	СС 21 ~ СС 41		
I	M1 ~ M7	СС 42 ~ СС 48	Швейцария	
	B1 ~ B7	СС 49 ~ СС 55		
I	S'1/S21 ~ S'5/S25	M1/S1 ~ M10/S10	КН 75 ~ КН 79	Великобритания
		U-1/S-11 ~ U-10/S-20	КК 01 ~ КК 10	
	I	U-1/S-11 ~ U-10/S-20	СС -11 ~ СС -20	Великобритания
		S-21 ~ S-41	СС -21 ~ СС -41	
			СС -42 ~ СС -63	
D/K	E-1 ~ E-41	СС -64 ~ СС -68	КК 01 ~ КК 41	





Структура меню

■ ГЛАВНОЕ меню

Двойное нажатие на кнопку  "МЕНЮ".

ГЛАВНОЕ меню



ГЛАВНОЕ меню	Параметры / Функции			
 НАСТРОЙКА ИЗОБРАЖЕНИЯ ("КРАСНАЯ" кнопка) →	УРОВНИ: ИЗОБРАЖЕНИЕ: ЗАВОДСКИЕ НАСТРОЙКИ / КИНОТЕАТР / КИНОТЕАТР КЛАССА ЛЮКС / МЯГКИЙ / ПЕРСОНАЛЬНЫЙ / СПОРТ / НАСЫЩЕННЫЙ / ИЛЬМЫ, КОНТРАСТНОСТЬ, ЦВЕТ, ЯРКОСТЬ, РЕЗКОСТЬ 100 Гц: ГРЕБЕНЧАТЫЙ ФИЛЬТР, ПОДАВЛЕНИЕ ШУМОВ, ЦИФРОВАЯ РАЗВЕРТКА, ЯРКОСТЬ ТЕМНЫХ УЧАСТКОВ, МСР, УССЯЦ, BLACK STRETCHER ДОПОЛНИТЕЛЬНО: КОНТРАСТНОСТЬ ЭКРАННЫХ МЕНЮ, НАСТРОЙКА ОТТЕНКОВ, РЕГУЛИРОВКА ЦВЕТОВОГО ТОНА NTSC, ПОВОРОТ, РЕЖИМ ESO ЭФФЕКТЫ: ПОИСК ПРОГРАММ, УВЕЛИЧЕНИЕ ИЗОБРАЖЕНИЯ			
	ЭФФЕКТ: РЕЖИМ ЗВУКА: НЕТ ЭФФЕКТА, DOLBY VIRTUAL, ПАНОРАМА, ОБЪЕМНОЕ ЗВУЧАНИЕ			
 НАСТРОЙКА ИЗОБРАЖЕНИЯ ("ЗЕЛЕНАЯ" кнопка) →	УРОВНИ	НОРМАЛИЗАТОР	ЗКВАЛАЙЗЕР	СТЕРЕО
	УРОВНИ ГРОМКОГОВОРТЕЛЕЙ: ГРОМКОСТЬ, БАЛАНС, РЕЖИМ ГРОМКОСТИ, АВТОМАТИЧЕСКАЯ ПОДСТРОЙКА ГРОМКОСТИ, ГЕНЕРАТОР ШУМА, ДИНАМИЧЕСКИЙ БАС. ПАРАМЕТРЫ ЗВУКА НАУШНИКОВ: ГРОМКОСТЬ, БАЛАНС, РЕЖИМ ГРОМКОСТИ, БАС, ВЕРХНИЕ ЧАСТОТЫ ВНЕШНИЕ УРОВНИ: ГРОМКОСТЬ SCART, ГРОМКОСТЬ AV	Установка уровней звука в исходное состояние	КЛАССИКА, ДЖАЗ, ПОП, КОНЦЕРТ, СПОРТ, ЛИЧНАЯ. 100 Гц, 330 Гц, 1 кГц, 3,3 кГц, 10 кГц	МАТРИЦА ГРОМКОГОВОРТЕЛЕЙ, МАТРИЦА НАУШНИКОВ, МАТРИЦА AV, ИДЕНТИФИКАЦИЯ
 УСТАНОВИТЬ ДРУГОЕ ФУНКЦИИ ("ЖЕЛТАЯ" кнопка) →	ТАЙМЕРЫ: ТЕКУЩЕЕ ВРЕМЯ / СОСТОЯНИЕ ТАЙМЕРА ВКЛЮЧЕНИЕ ВЫКЛЮЧЕНИЯ / СПРАВКА БЛОКИРОВАНИЕ ОТ ДЕТЕЙ		ДЕМО	AV-LINK
	БЛОКИРОВАТЬ ВСЕ ИСТОЧНИК, ТИП ЗАЩИТЫ, НАЧАЛО, ОКОНЧАНИЕ	ЗАБЛОКИРОВАТЬ ПРОГРАММУ ПРОГРАММА, ТИП ЗАЩИТЫ, НАЧАЛО, ОКОНЧАНИЕ	СНЯТЬ БЛОКИРОВАНИЕ Удаление всех настроек функции "БЛОКИРОВКА ДОСТУПА".	НОРМАЛЬНЫЙ, ТОЛЬКО АВТОУСТАНОВКА
 УСТАНОВИТЬ И НАСТРОИТЬ ("СИНЯЯ" кнопка) →	ПРОГРАММА: 01-99 ТИП КАНАЛА: АНТЕННА / КАБЕЛЬ СИСТЕМА: В/G, D/K, I, L/L' НОМЕР КАНАЛА: (РЕАЛЬНЫЙ КАНАЛ) РЕЖИМ: ТВ / ВИДЕО / ПРОПУСТИТЬ ПОИСК (настройка частоты) ТОЧНАЯ НАСТРОЙКА			
	УСТАНОВКА Повторная "АВТОУСТАНОВКА" Язык меню Страна Автоматическая настройка каналов		ИЗМЕНИТЬ ИЗМЕНЕНИЕ НАЗВАНИЯ (изменение названий каналов) СОРТИРОВКА (сортировка каналов) УДАЛЕНИЕ (удаление каналов)	









Структура меню (продолжение)

■ Меню БЫСТРОГО ДОСТУПА

Однократное нажатие на кнопку “МЕНЮ”



















Меню БЫСТРОГО ДОСТУПА



БЫСТРЫЙ ДОСТУП	Кнопка	Функции	Выход
 РЕЖИМ ИЗОБРАЖЕНИЯ	Нажмите КРАСНУЮ кнопку несколько раз	Предварительно установленные варианты настройки изображения: ЗАВОДСКИЕ НАСТРОЙКИ / КИНОТЕАТР / КИНОТЕАТР КЛАССА ЛЮКС / МЯГКИЙ / ЛИЧНАЯ / СПОРТ / НАСЫЩЕННЫЙ / ФИЛЬМЫ.	MENU 
 ЗВУКОВОЙ ЭКВАЛАЙЗЕР	Нажмите ЗЕЛЕНУЮ кнопку несколько раз	Предварительно установленные варианты настройки эквалайзера: ЛИЧНАЯ / КЛАССИКА / ДЖАЗ / ПОП / КОНЦЕРТ / СПОРТ.	MENU 
 УПРАВЛЕНИЕ AV-LINK	Нажмите ЖЕЛТУЮ кнопку	Запись изображения с видеомэгнитофона с системой AV LINK, подключенного к входу AV-1 телевизора: ЗАПУСК / ОСТАНОВ записи.	MENU 
 РЕЖИМ СТОП-КАДРА	Нажмите СИНЮЮ кнопку	В этом режиме текущий кадр фиксируется на экране телевизора: СТОП-КАДР ВКЛ. / ВЫКЛ.	MENU 

■ Функция ФОРМАТ КАДРА



Множкратное нажатие кнопки ФОРМАТ КАДРА

Параметры	Функция	Параметры	Кнопка	Функции / настройка
АВТО	Если телевизор принимает код VPS исходного размера кадра, размер кадра устанавливается автоматически.	ВЫХОД	СИНЯЯ	Выход из системы экранных меню
ПАНОРАМА	Принимаемое изображение преобразуется в формат 16:9 с сохранением масштаба центральной области кадра.	ПОЛОЖЕНИЕ ПО ВЕРТИКАЛИ		Положение по вертикали: ВНИЗ  / ВВЕРХ 
		РАЗМЕР ПО ВЕРТИКАЛИ		Размер по вертикали: МАЛЫЙ  / БОЛЬШОЙ 
		НОРМАЛЬНЫЙ	ЖЕЛТАЯ	Выход из системы экранных меню
		ВЫХОД	СИНЯЯ	Нормализация размера и положения изображения по вертикали
ВО ВЕСЬ ЭКРАН	Принимаемое изображение преобразуется в формат 16:9. При этом центральная область кадра растягивается.	ВЫХОД	СИНЯЯ	Выход из системы экранных меню
Обыуный	Программы 4:3 можно смотреть в формате 4:3	ВЫХОД	СИНЯЯ	Выход из системы экранных меню
МАСШТАБ 14:9	Используется для просмотра кинофильмов, транслируемых в формате 14:9.	ПОЛОЖЕНИЕ ПО ВЕРТИКАЛИ		Положение по вертикали: ВНИЗ  / ВВЕРХ 
		РАЗМЕР ПО ВЕРТИКАЛИ		Размер по вертикали: МАЛЫЙ  / БОЛЬШОЙ 
		НОРМАЛЬНЫЙ	ЖЕЛТАЯ	Нормализация размера и положения изображения по вертикали
		ВЫХОД	СИНЯЯ	Выход из системы экранных меню
КИНОТЕАТР	Используется для просмотра кинофильмов, транслируемых в формате 16:9.	ПОЛОЖЕНИЕ ПО ВЕРТИКАЛИ		Положение по вертикали: ВНИЗ  / ВВЕРХ 
		РАЗМЕР ПО ВЕРТИКАЛИ		Размер по вертикали: МАЛЫЙ  / БОЛЬШОЙ 
		НОРМАЛЬНЫЙ	ЖЕЛТАЯ	Нормализация размера и положения изображения по вертикали
		ВЫХОД	СИНЯЯ	Выход из системы экранных меню



Работа телевизора

Выбор каналов

(А) Кнопки выбора канала /

Выберите номер программного канала, который вы хотите просмотреть, используя кнопки селектора каналов / .

Когда вы нажимаете одну из этих кнопок, появляется список каналов.

Чтобы выбрать другой канал, нажмите /  еще раз.

Примечание: Каналы, которые находятся в режиме ПРОПУСТИТЬ, нельзя просмотреть при помощи этих кнопок. Для вызова этих каналов используйте цифровые кнопки.



(Б) Кнопка однозначного/двузначного ввода

Данная кнопка определяет, какой номер канала должен вводиться: однозначный или двузначный.



(В) Цифровые кнопки “0” - “9”

Нажимая цифровые кнопки (от “0” до “9”) на пульте дистанционного управления, можно выбирать каналы. Сведения о том, как переключаться между режимами ввода однозначных и двузначных номеров, смотрите в разделе “Б” выше.

(Г) Кнопка возвращения на предыдущий канал

Используйте эту кнопку для переключения с текущего канала на канал, который вы смотрели до этого, и наоборот. Эта функция доступна только в том случае, если включен режим выбора программных каналов, то есть, если не используется сигнал со входа АУДИО/ВИДЕО.



Настройка изображения

С помощью этого меню можно настроить изображение.

■ Режим БЫСТРОЙ настройки изображения

1. Нажмите кнопку МЕНЮ ● один раз, чтобы вызвать **меню БЫСТРОГО ДОСТУПА**.
2. Выберите один из нескольких предустановленных вариантов настройки изображения, нажав несколько раз КРАСНУЮ кнопку :

ЗАВОДСКИЕ НАСТРОЙКИ, КИНОТЕАТР, КИНОТЕАТР КЛАССА ЛЮКС, МЯГКИЙ, ЛИЧНАЯ, СПОРТ, НАСЫЩЕННЫЙ или ФИЛЬМЫ.



Инструкции по настройке параметра ЛИЧНАЯ см. в описании меню “УРОВНИ”.

3. Нажмите кнопку МЕНЮ ●, чтобы закрыть **меню БЫСТРОГО ДОСТУПА**.

■ Параметры изображения

1. Нажмите кнопку МЕНЮ ● два раза, чтобы вызвать **ГЛАВНОЕ меню**.
2. Нажмите КРАСНУЮ кнопку , чтобы вызвать меню “УРОВНИ изображения”.

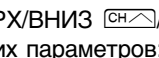
Меню УРОВНИ изображения

3. Используйте кнопки перемещения курсора ВВЕРХ/ВНИЗ , чтобы выбрать из списка один из следующих параметров: РЕЖИМ ИЗОБРАЖЕНИЯ, КОНТРАСТНОСТЬ, ЦВЕТ, ЯРКОСТЬ или РЕЗКОСТЬ .
Выбранный вами параметр обозначается красной точкой.
4. Используя кнопки курсора ВЛЕВО/ВПРАВО , можно настраивать качество изображения по своему вкусу.

Выбирает РЕЖИМ ИЗОБРАЖЕНИЯ, чтобы выбрать один из предустановленных вариантов настройки изображения: ЗАВОДСКИЕ НАСТРОЙКИ, КИНОТЕАТР, КИНОТЕАТР КЛАССА ЛЮКС, МЯГКИЙ, ЛИЧНАЯ, СПОРТ, НАСЫЩЕННЫЙ или ФИЛЬМЫ.
Выберите ЗАВОДСКИЕ, чтобы восстановить стандартные заводские настройки параметров изображения.

Выберите ЛИЧНАЯ, чтобы восстановить уровень параметра (контрастность, цвет, яркость и резкость), который вы изменяли последним. Каждый раз, когда вы изменяете эти параметры, их новые значения автоматически сохраняются под пунктом “ЛИЧНАЯ” меню “РЕЖИМ ИЗОБРАЖЕНИЯ”.

Из этого меню можно перейти в следующие меню:

Нажмите ЗЕЛЕНУЮ кнопку , чтобы вызвать **меню 100 Гц**.

Нажмите ЖЕЛТУЮ кнопку , чтобы вызвать **меню ДОПОЛНИТЕЛЬНО**.

Нажмите СИНИЮ кнопку , чтобы вызвать **меню ЭФФЕКТЫ**.

Нажмите кнопку Справка , чтобы вызвать интерактивную справку.

5. Нажмите кнопку МЕНЮ ●, чтобы закрыть **меню ИЗОБРАЖЕНИЕ**.

Меню БЫСТРОГО ДОСТУПА



ГЛАВНОЕ меню



Меню УРОВНИ изображения



Меню 100 Гц

1. Используйте кнопки курсора ВВЕРХ/ВНИЗ , чтобы выбрать:
ГРЕБЕНЧАТЫЙ ФИЛЬТР, ПОДАВЛЕНИЕ ШУМОВ, ЦИФРОВАЯ РАЗВЕРТКА, ЯРКОСТЬ ТЕМНЫХ УЧАСТКОВ, MСР, УССЯЦ, BLACK STRETCHER.

2. Нажимая кнопки перемещения курсора ВЛЕВО/ВПРАВО , выберите ВКЛ. /ВЫКЛ. / АВТО” и т. д.

Выберите ГРЕБЕНЧАТЫЙ ФИЛЬТР, чтобы уменьшить цветовую интерференцию содержащей мелкие детали картинки и сделать изображение более четким (ВКЛ./ВЫКЛ.).

Выберите ПОДАВЛЕНИЕ ШУМОВ, чтобы снизить уровень шумов при приеме слабого сигнала и улучшить качество изображения (ВЫКЛ., СРЕДНЕЕ, ВЫСОКОЕ или АВТО).

Выберите ЦИФРОВАЯ РАЗВЕРТКА, чтобы снизить мерцание изображения (НОРМАЛЬНАЯ 100 Гц, ЦИФРОВАЯ 100 Гц или ПРОГРЕССИВНАЯ 50 Гц).

Выберите ЯРКОСТЬ ТЕМНЫХ УЧАСТКОВ, чтобы увеличить яркость темных участков изображения (ВЫКЛ., НИЗКАЯ, СРЕДНЯЯ или ВЫСОКАЯ).

Функция SVM (Модулятор скорости развертки) используется для изменения разрешения изображения (ВКЛ / ВЫКЛ).

Выберите LT/CTI (Улучшение соотношения сигнала яркости и цветности), чтобы улучшить характеристику задержки сигнала цветности относительно сигнала яркости (ВКЛ. / ВЫКЛ.).

Выберите BLACK STRETCHER. (РАСТЯЖЕНИЕ ОБЛАСТИ ЧЕРНОГО), чтобы включить или отключить (ВКЛ./ВЫКЛ.) динамическую компенсацию в темных местах изображения.

Из этого меню можно перейти в следующие меню:

Нажмите КРАСНУЮ кнопку , чтобы вызвать **меню УРОВНИ**.



Нажмите ЖЕЛТУЮ кнопку , чтобы вызвать **меню ДОПОЛНИТЕЛЬНО**.

Нажмите СИНИЮ кнопку , чтобы вызвать **меню ЭФФЕКТЫ**.

Нажмите кнопку Справка  , чтобы вызвать интерактивную справку.

3. Чтобы закрыть **меню 100 Гц**, нажмите кнопку “МЕНЮ” ●.

Меню ДОПОЛНИТЕЛЬНО

1. Используйте кнопки перемещения курсора ВВЕРХ/ВНИЗ  , чтобы выбрать из списка один из следующих параметров: Контрастность экранных меню, Настройка оттенков, Регулировка цветового тона NTSC, Поворот и Режим ECO. Выбранный вами параметр обозначается красной точкой.

2. Настройте изображение по своему вкусу, нажимая кнопки перемещения курсора ВПРАВО/ВЛЕВО .

Выберите Контрастность экранных меню и отрегулируйте уровень контрастности экранных меню.

Выберите Настройку оттенков и отрегулируйте желаемый цвет экрана (“Холодный” или “Теплый”).

Выберите Регулировка цветового тона NTSC и настройте цвет оболочки (“Зеленый” или “Красный”) при приеме сигнала NTSC.

Выберите Поворот, чтобы выровнять изображение относительно горизонтальной оси экрана.

Чтобы смягчить контрастность в самых светлых участках изображения, **выберите экономичный режим ECO** “ВКЛ.”.

Из этого меню можно перейти в следующие меню:

Нажмите КРАСНУЮ кнопку , чтобы вызвать меню УРОВНИ.

Нажмите ЗЕЛЕНУЮ кнопку , чтобы вызвать меню 100 Гц.

Нажмите СИНИЮ кнопку , чтобы вызвать меню ЭФФЕКТЫ.

Нажмите кнопку Справка  , чтобы вызвать интерактивную справку.

3. Нажмите кнопку МЕНЮ ●, чтобы закрыть меню ДОПОЛНИТЕЛЬНО.



Меню 100 Гц

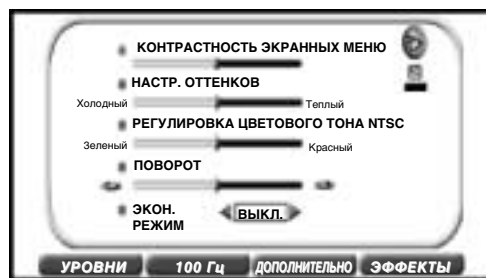

Меню ДОПОЛНИТЕЛЬНО





Меню ЭФФЕКТЫ

1. Используйте кнопки перемещения курсора ВВЕРХ/ВНИЗ / , чтобы выбрать из списка один из следующих параметров:
ПОИСК ПРОГРАММ или УВЕЛИЧЕНИЕ ИЗОБРАЖЕНИЯ.
Выбранный вами параметр обозначается красной точкой.
2. Нажмите СИНЮЮ кнопку , чтобы включить эту функцию.





ПОИСК ПРОГРАММ



В этом режиме на экране телевизора отображаются одновременно 9 программ в режиме стоп-кадра: 4 программ, предшествующих программе, выбранной в настоящий момент, и 4 программ, следующих за ней.

Чтобы выбрать какую-либо программу (например, Pr10), нажмите кнопку МЕНЮ , когда поле  имеет синий фон.



Примечание: Каналы, которые находятся в режиме ПРОПУСТИТЬ, нельзя просмотреть в режиме ПОИСК ПРОГРАММ.

УВЕЛИЧЕНИЕ ИЗОБРАЖЕНИЯ

В этом режиме можно увеличивать изображение и перемещать его по экрану с помощью кнопок ВВЕРХ/ВНИЗ/ВЛЕВО/ВПРАВО / / / .

Нажмите кнопку МЕНЮ  или Синий  чтобы восстановить изображение.

■ Режим СТОП-КАДР

1. Нажмите кнопку МЕНЮ , чтобы вызвать меню **БЫСТРОГО ДОСТУПА**.
2. Нажмите СИНЮЮ кнопку , чтобы зафиксировать на экране текущий кадр изображения.
В этом режиме на экране телевизора отображаются два окна: главное окно - в режиме стоп-кадра, небольшое дополнительное - в обычном режиме.

Каждый раз при нажатии кнопки Синий происходит обновление остановленного изображения.

3. Нажмите кнопку МЕНЮ , чтобы выйти из меню.

Меню ЭФФЕКТЫ



ПОИСК ПРОГРАММ



УВЕЛИЧЕНИЕ ИЗОБРАЖЕНИЯ



Меню БЫСТРОГО ДОСТУПА



Режим СТОП-КАДР



Формат кадра

С помощью этого меню можно установить размер изображения по горизонтали:

АВТО, ПАНОРАМА, ВО ВЕСЬ ЭКРАН, НОРМАЛЬНЫЙ, МАСШТАБ 14:9 или КИНОТЕАТР, нажимая кнопку выбора формата кадра  .

При каждом нажатии на кнопку выбора формата кадра размер изображения по горизонтали изменяется следующим образом:

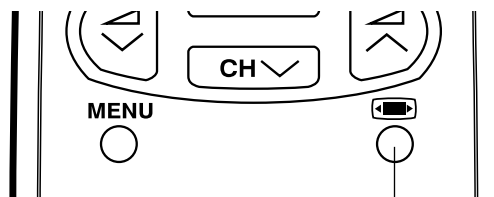
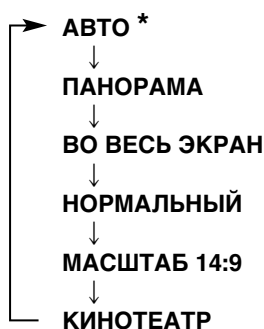

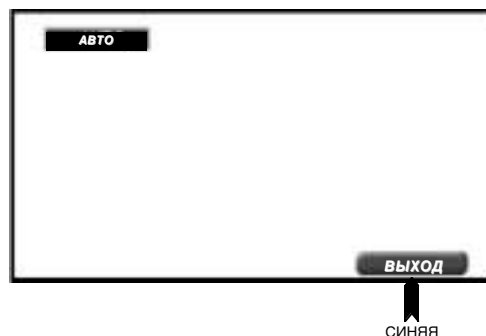

Кнопка ФОРМАТ КАДРА



СИНЯЯ

Если вы выбираете: ПАНОРАМА, МАСШТАБ 14:9 или КИНОТЕАТР, на экране появляются 4 позиции меню: ПОЛОЖЕНИЕ ПО ВЕРТИКАЛИ, РАЗМЕР ПО ВЕРТИКАЛИ, НОРМАЛЬНЫЙ и ВЫХОД.

1. Используйте кнопки курсора ВВЕРХ/ВНИЗ , чтобы выбрать:
ПОЛОЖЕНИЕ ПО ВЕРТИКАЛИ или РАЗМЕР ПО ВЕРТИКАЛИ
Выбранный вами параметр обозначается красной точкой.

- **ПОЛОЖЕНИЕ ПО ВЕРТИКАЛИ:** Отрегулируйте положение изображения по вертикали, нажимая кнопки перемещения курсора ВЛЕВО/ВПРАВО .
- **РАЗМЕР ПО ВЕРТИКАЛИ:** Отрегулируйте размер изображения по вертикали (МАЛЫЙ/БОЛЬШОЙ), нажимая кнопки перемещения курсора ВЛЕВО/ВПРАВО .

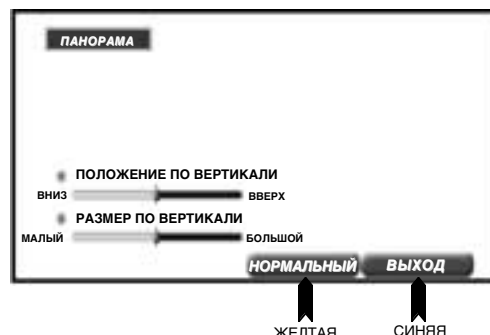

ЖЕЛТАЯ

СИНЯЯ

НОРМАЛЬНЫЙ: Если вы хотите вернуть размер и положение изображения в исходное состояние, нажмите ЖЕЛТУЮ кнопку .

ВЫХОД: Нажмите СИНЮЮ кнопку , чтобы выйти из меню.

*Режим АВТО (код VPS)

Некоторые телевизионные станции передают сигнал VPS, который несет информацию о горизонтальном размере кадров оригинального изображения. Если включен режим АВТО, и телевизор принимает сигнал VPS, размер изображения по горизонтали изменяется автоматически, как показано ниже:

Если телевизор принимает **VPS-код 16:9**, автоматически устанавливается режим **КИНОТЕАТР**.

Если телевизор принимает **VPS-код 14:9**, автоматически устанавливается режим **МАСШТАБ 14:9**.

Если телевизор принимает **VPS-код 4:3**, автоматически устанавливается режим **ПАНОРАМА**.

Если телевизор **НЕ принимает VPS-код**, автоматически устанавливается режим **ПАНОРАМА**.

Внешний источник: Если видеосигнал поступает в телевизор через разъемы Euro-SCART AV-1 или AV-2, и передается информация о **формате изображения 16:9** (через вывод Управление аудио/видео), автоматически устанавливается режим **ВО ВЕСЬ ЭКРАН**.

ФОРМАТ КАДРА (дополнительная информация)

Дополнительная информация о форматах ПАНОРАМА, ВО ВЕСЬ ЭКРАН, МАСШТАБ 14:9 и КИНОТЕАТР (16:9).

ПАНОРАМА

В режиме ПАНОРАМА принимаемое изображение преобразуется в формат 16:9 с сохранением масштаба центральной области кадра. Эта функция наиболее полезна при просмотре новостных программ, когда требуется, чтобы изображение диктора, который находится в центре кадра, не подвергалось искажению.

4:3



16:9



ВО ВЕСЬ ЭКРАН

В режиме ВО ВЕСЬ ЭКРАН принимаемое изображение преобразуется в формат 16:9. При этом центральная область кадра растягивается. Преимущество этого режима проявляется во время просмотра спортивных передач, когда в кадре отсутствует фиксированный центр.



НОРМАЛЬНЫЙ

Для просмотра программ в формате 4:3 используйте НОРМАЛЬНЫЙ режим.



МАСШТАБ 14:9

Используется для просмотра транслируемых кинофильмов в формате 14:9.





КИНОТЕАТР (16:9)

Используется для просмотра транслируемых кинофильмов в формате 16:9. При этом устраняются черные границы кадра



Два окна

С помощью функции **Два окна** вы можете просматривать одновременно два изображения (А и В). Для этого следует нажать кнопку **Два окна** . Например: сигнал с антенного входа (изображение А) и сигнал, поступающий от внешнего устройства на один из входов для внешних устройств (изображение В).

1. Несколько раз нажав кнопку **Два окна** , выберите режим просмотра двух изображений:

Режим “ИВИ” (изображение в изображении): изображение в изображении.

Режим “БМИ” (большое и маленькое изображения): большое и маленькое изображения.

Режим “ИОР” (изображения одинакового размера): изображения одинакового размера.

Режим “ИВИ”

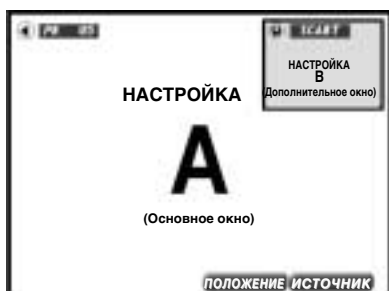

↑ ЖЕЛТАЯ
↑ СИНЯЯ

Режим “БМИ”

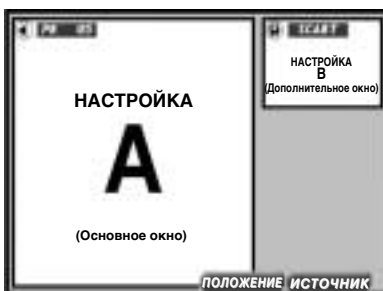

↑ ЖЕЛТАЯ
↑ СИНЯЯ

Режим “ИОР”



↑ СИНЯЯ

2. Чтобы изменить положение окон, нажимайте ЖЕЛТУЮ кнопку .

Примечания:

В режиме “ИВИ” изменяется положение только дополнительного окна.

В режиме “БМИ” оба окна меняют положение.

В режиме “ИОР” функция изменения положения окон не работает. В этом режиме основное окно всегда находится слева, а дополнительное - справа, независимо от источников просматриваемых изображений.

Пример изменения положения окон в режиме “ИВИ”

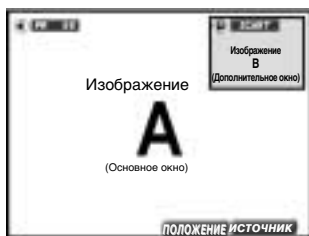

↑ ЖЕЛТАЯ

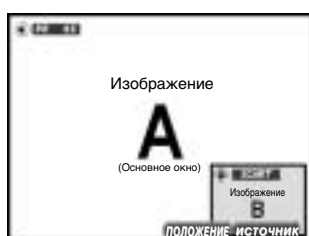

↑ ЖЕЛТАЯ

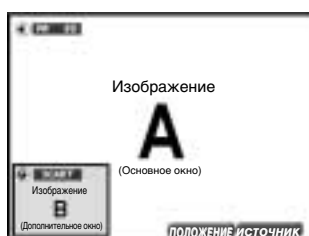

↑ ЖЕЛТАЯ



↑ ЖЕЛТАЯ



3. Чтобы выбрать источник сигнала для дополнительного окна, нажимайте СИНИЮ кнопку .

4. Чтобы убрать меню с экрана, нажмите кнопку **МЕНЮ** .

Воспроизведение звука в режиме ДВА ОКНА:

● Звук для изображения в основном окне воспроизводится через динамики. Громкость звука регулируется при помощи кнопок ВВЕРХ/ВНИЗ .

● Звук, соответствующий второму окну, воспроизводится через наушники, и его громкость может быть настроена при помощи меню ПАРАМЕТРЫ ЗВУКА НАУШНИКОВ (Стр. 218).

● Символы динамиков/наушников  /  появятся возле каждого окна на несколько секунд, показывая, куда направляется звук из каждого окна. Чтобы потом просмотреть эту информацию еще раз, нажмите цифровую кнопку .

Исключение: когда оба окна показывают изображение от двух внешних источников, звук главного окна воспроизводится как через динамики, так и через наушники.

РУССКИЙ

Другие действия в режиме ДВА ОКНА

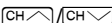

■ Изменение ТВ канала

Нажмите кнопки ВВЕРХ/ВНИЗ  или цифровые кнопки, чтобы выбрать другой ТВ канал. Изменение канала повлияет на то окно, которое в настоящее время находится в режиме ТВ.

Примечание: если выбраны два внешних источника, изменение канала повлияет на главное окно.

■ Выбор входа сигнала для главного окна кнопкой выбора ТВ/ВИДЕО ()

С помощью этой кнопки вы можете выбирать любой из этих двух источников входного сигнала для телевидения.

1. При первом нажатии кнопки  **ТВ/ВИДЕО** появляется меню **ТВ/Видео** и происходит переход из режима ТВ в режим ВИДЕО. На экране отображается последний режим ВИДЕО.
2. Чтобы выбрать один из источников входного сигнала, нажмите кнопку  соответствующего цвета, как показано на рисунке. Выбранный сигнал будет отображен в главном окне. Если нажать любую из этих кнопок  в режиме ВИДЕО, меню **ТВ/Видео** появится снова.

Примечание: При каждом нажатии кнопки соответствующего цвета происходит смена входов AV1/S-VIDEO и FRONT / FRONT S-VIDEO, как показано ниже.



ЗЕЛЕНАЯ кнопка  : AV1 ↔ S-VIDEO

СИНЯЯ кнопка  : FRONT ↔ FRONT S-VIDEO

На экране появится выбранный источник сигнала.

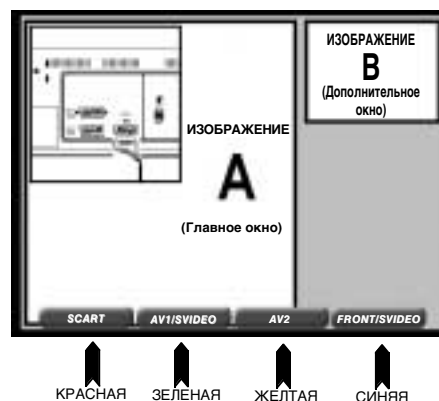
Меню “ТВ/Видео”



3. Нажмите кнопку **МЕНЮ**,  чтобы закрыть меню или нажмите кнопку **ТВ/ВИДЕО** , и вы выйдете из меню, а режим ВИДЕО снова сменится режимом ТВ..

■ Обмен изображений местами:



Нажмите кнопку **Переключение между предыдущим и текущим каналом** , чтобы поменять местами изображения (А и Б) в главном и дополнительном окне.

Примечание: при этом звук из динамиков направляется на наушники, а звук наушников - на динамики.

Пример обмена местами изображений в режиме “РАР”





■ Выход из меню ДВА ОКНА

1. Нажмите кнопку **Два окна** , чтобы вызвать меню **ДВА ОКНА**.
2. Нажмите кнопку **Два окна**  несколько раз, пока на экране не отобразится сигнал, который был виден в главном окне.

Настройка звука

(А) Громкость динамиков

Чтобы увеличить/уменьшить уровень звука, используйте кнопки  . На экране должен появиться индикатор громкости.

Примечание: Чтобы отрегулировать громкость наушников, см. раздел -Меню ПАРАМЕТРЫ ЗВУКА НАУШНИКОВ- (стр. 218).

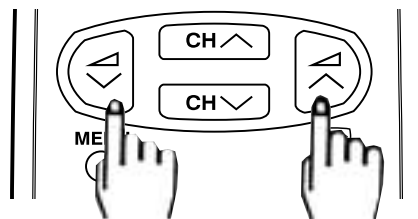

(Б) Кнопка отключения звука

Нажмите эту кнопку и выключите звук. На экране появится символ . Нажмите эту кнопку еще раз, чтобы вновь включить звук.

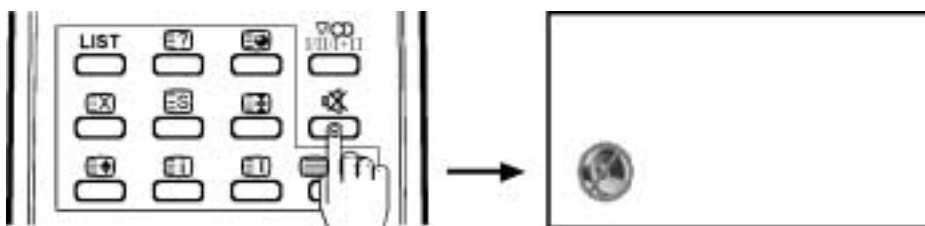

(В) Кнопка настройки режима звука

Нажмите эту кнопку, чтобы выбрать режим звука, воспроизводимого динамиками. На экране появится индикатор режима звука.

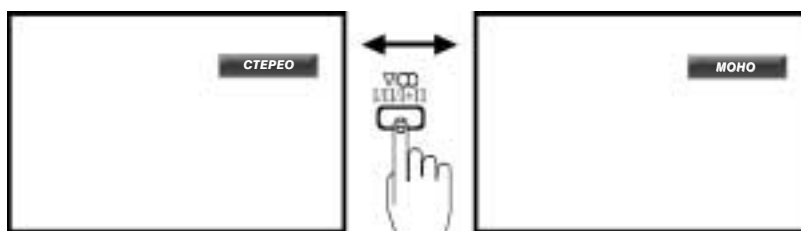

В зависимости от принимаемого звукового сигнала режим воспроизведения звука можно выбирать следующим образом:

Когда телевизор принимает СТЕРЕОФОНИЧЕСКУЮ программу, он автоматически устанавливает режим СТЕРЕО. В этом случае вы сможете переключать режимы:

СТЕРЕО ↔ МОНО

Когда телевизор принимает программу на двух языках, он автоматически устанавливает режим ДВУХКАНАЛЬНЫЙ А. В этом случае вы сможете выбрать:

ДВУХКАНАЛЬНЫЙ А ↔ ДВУХКАНАЛЬНЫЙ В ↔ ДВУХКАНАЛЬНЫЙ А В ↔ МОНО

Когда телевизор принимает МОНОФОНИЧЕСКУЮ программу (NICAM), он автоматически устанавливает режим МОНО NICAM.

В этом случае вы можете переключать:

МОНО NICAM ↔ МОНО (FM)

Когда телевизор принимает МОНОФОНИЧЕСКУЮ программу (FM), он автоматически устанавливает режим МОНО. Однако режим звука в данном случае изменить будет невозможно:

Примечание: О том, как изменить режим звука для наушников или аудиовыхода внешних разъемов (AV1/AV2), см. раздел "Меню СТЕРЕО" на стр. 219.

Внешний источник: Если в качестве входа видеосигнала используются разъемы внешних источников Euro-SCART, AV-1, AV-2 или разъемы A/V и S-video на передней панели, кнопка выбора режима звука не функционирует.

Режим настройки звука

С помощью этого меню производится настройка звука.

■ БЫСТРАЯ настройка эквалайзера

1. Нажмите кнопку МЕНЮ ● один раз, чтобы вызвать меню БЫСТРОГО ДОСТУПА.
2. Нажмите ЖЕЛТУЮ кнопку ○ и выберите предварительно настроенную частотную характеристику:
ЛИЧНАЯ / КЛАССИКА / ДЖАЗ / ПОП / КОНЦЕРТ / СПОРТ.
Инструкции по настройке параметра ЛИЧНАЯ см. в описании меню ЭКВАЛАЙЗЕР (стр. 219).
3. Нажмите кнопку МЕНЮ ●, чтобы закрыть меню БЫСТРОГО ДОСТУПА.

■ Аудио эффекты

1. Нажмите кнопку МЕНЮ ● два раза и вызовите ГЛАВНОЕ меню.
2. Нажмите ЗЕЛЕНУЮ кнопку, ○ чтобы открыть меню ЗВУКОВЫЕ ЭФФЕКТЫ.

Меню ЗВУКОВЫЕ ЭФФЕКТЫ

3. Нажимайте кнопки перемещения курсора ВЛЕВО/ВПРАВО (←/→), чтобы изменить РЕЖИМ АУДИО:
НЕТ ЭФФЕКТА [1] / DOLBY VIRTUAL [2] / ПАНОРАМА [3] / ОБЪЕМНОЕ ЗВУЧАНИЕ [4].
4. Нажмите ЗЕЛЕНУЮ кнопку ○ и восстановите стандартные заводские настройки звука.

Из этого меню можно перейти в следующие меню:

Нажмите КРАСНУЮ кнопку ○ и вызовите меню УРОВНИ ЗВУКА.

Нажмите ЖЕЛТУЮ кнопку ○ и вызовите меню ЭКВАЛАЙЗЕР.

Нажмите СИНИЮ кнопку ○ и вызовите меню СТЕРЕО.

5. Нажмите кнопку МЕНЮ ●, чтобы закрыть меню.

Меню БЫСТРОГО ДОСТУПА



ГЛАВНОЕ меню



Меню ЗВУКОВЫЕ ЭФФЕКТЫ



1 Сведения о режиме НЕТ ЭФФЕКТА: обычный звук без дополнительных эффектов.

2 Сведения о режиме DOLBY VIRTUAL: система объемного звучания для домашнего кинотеатра, которая обычно использует пять динамиков: три впереди (Л, Ц, П) и два динамика по бокам. Система объемного звучания пытается создать такой же звуковой эффект, производимый многоканальной системой с применением только левого и правого динамиков.

Общая концептуальная модель виртуальной системы объемного звучания использует два шага для преобразования Л, Ц, П и О (или ЛО, ПО) каналов в два канала:

1. Центральный сигнал разделяется поровну между левым и правым динамиком, для получения иллюзии центрального канала.
2. Обработка О (или ЛО, РО) сигнала виртуализатором, перед отправкой их на Л, П динамики, создает для слушателя виртуальное звучание.

ПРИМЕЧАНИЕ: Объемные каналы левый, центральный, правый и моно будут обозначены как Л, Ц, П, Б.

Левый объемный и правый объемный будут обозначены как ЛО и ПО.

3 Сведения о режиме ЭФФЕКТ ПАНОРАМЫ: Этот режим воспроизведения звука смешивает все четыре объемных выхода декодера на левом и правом каналах без потери информации и создает эффект, подобный объемному, всего с двумя динамиками.

4 О режиме ОБЪЕМНОЕ ЗВУЧАНИЕ: Эффект объемного звучания зависит от режима источника звука. Если входящий сигнал монофонический, то включается эффект псевдостерео. Для стереофонических сигналов включается режим усиления стереоэффектов.

Эффект псевдостерео не может восстановить панорамное звучание из монофонического сигнала. Тем не менее, он создает два не связанных между собой выходных сигнала, которые могут значительно улучшить монофонический сигнал, который становится похожим на настоящее стерео.



Меню УРОВНИ ЗВУКА

1. Нажмите кнопку МЕНЮ ● два раза и вызовите ГЛАВНОЕ меню.
2. Нажмите ЗЕЛЕНУЮ кнопку , чтобы открыть меню ЗВУКОВЫЕ ЭФФЕКТЫ.

Меню ЗВУКОВЫЕ ЭФФЕКТЫ

3. Нажмите КРАСНУЮ кнопку , чтобы вызвать меню УРОВНИ ГРОМКОГОВОРИТЕЛЕЙ.

Меню УРОВНИ ГРОМКОГОВОРИТЕЛЕЙ

4. Используйте кнопки курсора ВВЕРХ/ВНИЗ , чтобы выбрать: ГРОМКОСТЬ, БАЛАНС, РЕЖИМ ГРОМКОСТИ, АВТОМАТИЧЕСКАЯ ПОДСТРОЙКА ГРОМКОСТИ, ГЕНЕРАТОР ШУМА, ДИНАМИЧЕСКИЙ БАС. Выбранная позиция меню обозначается красной точкой.
5. Используя кнопки курсора ВЛЕВО/ВПРАВО , можно настраивать качество звука по своему вкусу.



Примечание: Меню УРОВНИ ГРОМКОГОВОРИТЕЛЕЙ зависит от РЕЖИМА ЗВУКА, как это показано ниже:

Если РЕЖИМ ЗВУКА установлен в значение DOLBY VIRTUAL, то АВТОМАТИЧЕСКАЯ ПОДСТРОЙКА ГРОМКОСТИ не появляется.

Если РЕЖИМ ЗВУКА установлен в значение БЕЗ ЭФФЕКТА, ПАНОРАМА или ОБЪЕМНЫЙ ЗВУК, пункт ГЕНЕРАТОР ШУМА не появляется.

Выберите РЕЖИМ ГРОМКОСТИ (НОРМАЛЬНЫЙ, СПЕЦИАЛЬНЫЙ или ВЫКЛ.), чтобы улучшить качество звука [1].

Выберите АВТОМАТИЧЕСКАЯ ПОДСТРОЙКА ГРОМКОСТИ (ВКЛ.), чтобы выровнять уровни звука [2]. Выберите ВЫКЛ., чтобы отключить автоматическую подстройку громкости.

Выберите ГЕНЕРАТОР ШУМА: Когда генератор шума установлен в значение ВКЛ. кнопками , в динамиках будет слышен шумовой тест [3]. Нажимайте кнопки перемещения курсора ВЛЕВО/ВПРАВО , чтобы отключить генератор шума.

Выберите ДИНАМИЧЕСКИЙ БАС (СРЕДНИЙ или СИЛЬНЫЙ), чтобы увеличить громкость низкочастотных сигналов [4].

6. Нажмите КРАСНУЮ кнопку и вызовите меню УРОВНИ НАУШНИКОВ.

ГЛАВНОЕ меню



Меню ЗВУКОВЫЕ ЭФФЕКТЫ



Меню УРОВНИ ГРОМКОГОВОРИТЕЛЕЙ



1 ГРОМКОСТЬ увеличивает громкость сигналов низкой и верхней частоты в соответствии с текущей настройкой громкости.

В НОРМАЛЬНОМ режиме поддерживается постоянная амплитуда опорной частоты 1 кГц.





В СПЕЦИАЛЬНОМ режиме поддерживается постоянная амплитуда опорной частоты 2 кГц.

2 Сведения об АВТОМАТИЧЕСКОЙ ПОДСТРОЙКЕ ГРОМКОСТИ: Различные источники сигналов обычно редко совпадают по громкости звука, например, при переходе от фильма к рекламе. Автоматическая подстройка громкости (AVC - Automatic Volume Correction) помогает решить эту проблему и выровнять уровни громкости.



3 Сведения о ГЕНЕРАТОРЕ ШУМА: Чтобы предоставить пользователю возможность точно выставить баланс, в каждом канале проигрывается постоянный тестовый сигнал.



4 ДИНАМИЧЕСКИЙ БАС расширяет полосу частот динамиков, создавая различные эффекты для звуков низких частот.



Меню УРОВНИ НАУШНИКОВ

- Используйте кнопки курсора ВВЕРХ/ВНИЗ / , чтобы выбрать:
ГРОМКОСТЬ, БАЛАНС, РЕЖИМ ГРОМКОСТИ, БАС ИЛИ ВЕРХНИЕ ЧАСТОТЫ.
Выбранная позиция меню обозначается красной точкой.
- Используя кнопки курсора ВЛЕВО/ВПРАВО / , можно настраивать качество звука по своему вкусу.
- Нажмите КРАСНУЮ кнопку  и вызовите **меню ВНЕШНИЕ УРОВНИ**.

Меню “ВНЕШНИЕ УРОВНИ”

- Используйте кнопки курсора ВВЕРХ/ВНИЗ / , чтобы выбрать:
ГРОМКОСТЬ SCART или ГРОМКОСТЬ AV.
Выбранная позиция меню обозначается красной точкой.

Выберите ГРОМКОСТЬ SCART, чтобы настроить уровень громкости на выходном разъеме Euro-SCART (RGB) при помощи кнопок перемещения курсора ВЛЕВО/ВПРАВО / .

Выберите ГРОМКОСТЬ AV, чтобы настроить уровень громкости на выходных внешних разъемах (AV-1/AV-2) при помощи кнопок перемещения курсора ВЛЕВО/ВПРАВО / .

- Нажмите кнопку МЕНЮ , чтобы закрыть **меню УРОВНИ ЗВУКА**.

Меню УРОВНИ НАУШНИКОВ

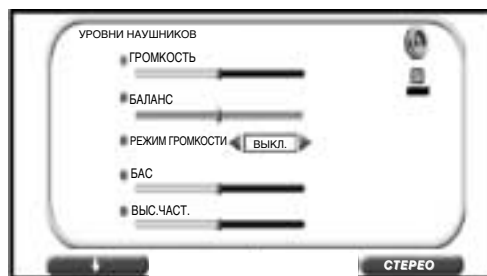

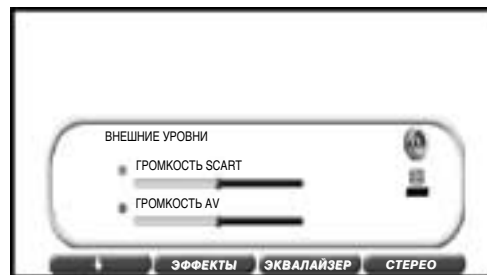

↑
КРАСНАЯ

Меню ВНЕШНИЕ УРОВНИ



Нормализация уровней звука

- Нажмите кнопку МЕНЮ  два раза и вызовите **ГЛАВНОЕ меню**.
- Нажмите ЗЕЛЕНУЮ кнопку , чтобы открыть **меню ЗВУКОВЫЕ ЭФФЕКТЫ**.

Меню ЗВУКОВЫЕ ЭФФЕКТЫ

- Нажмите ЗЕЛЕНУЮ кнопку  и восстановите стандартные заводские настройки звука.

ГЛАВНОЕ меню



↑
ЗЕЛЕНАЯ

Меню ЗВУКОВЫЕ ЭФФЕКТЫ



↑
ЗЕЛЕНАЯ



Меню ЭКВАЛАЙЗЕР и СТЕРЕО

1. Нажмите кнопку МЕНЮ ● два раза и вызовите **ГЛАВНОЕ меню**.
2. Нажмите **ЗЕЛЕНУЮ** кнопку , чтобы открыть **меню ЗВУКОВЫЕ ЭФФЕКТЫ**.

Меню ЗВУКОВЫЕ ЭФФЕКТЫ

3. Нажмите **ЖЕЛТУЮ** кнопку , чтобы вызвать меню **ЭКВАЛАЙЗЕР**.



Меню ЭКВАЛАЙЗЕР

4. Нажмите **ЖЕЛТУЮ** кнопку  и выберите предварительно настроенную частотную характеристику: **ЛИЧНАЯ / КЛАССИКА / ДЖАЗ / ПОП / КОНЦЕРТ** или **СПОРТ**.
5. Для того, чтобы изменить личную настройку:
 - а) Нажимайте кнопки перемещения курсора **ВЛЕВО/ВПРАВО** , чтобы выбрать частоту: 100 Гц, 330 Гц, 1 кГц, 3,3 кГц или 10 кГц. Выбранная позиция меню обозначается красной точкой.
 - б) Используйте кнопки курсора **ВВЕРХ/ВНИЗ** , чтобы произвести настройку.

Примечание: Настройки эквалайзера не работают для наушников.

6. Нажмите **СИНЮЮ** кнопку , чтобы вызвать меню **СТЕРЕО**.

Меню СТЕРЕО

7. Используйте кнопки курсора **ВВЕРХ/ВНИЗ** , чтобы выбрать: **МАТРИЦА ГРОМКОГОВОРИТЕЛЕЙ**, **МАТРИЦА НАУШНИКОВ**, **AV-МАТРИЦА [1]** или **ИДЕНТИФИКАЦИЯ**. Выбранная позиция меню обозначается красной точкой.
8. Чтобы изменить, нажимайте кнопки перемещения курсора **ВЛЕВО/ВПРАВО** .

Выберите **МАТРИЦУ ГРОМКОГОВОРИТЕЛЕЙ** и измените режим звука в динамиках.

Выберите **МАТРИЦУ НАУШНИКОВ** и измените режим звука в наушниках.

Выберите **МАТРИЦУ AV**, чтобы изменить режим звука на аудиовыходе внешнего разъема (AV-1/AV-2).

Выберите **ИДЕНТИФИКАЦИЮ**, если хотите включить (ВКЛ.) или выключить (ВЫКЛ.) автоматическое определение аудиосистемы текущей программы [2].

9. Нажмите кнопку МЕНЮ ●, чтобы закрыть **меню СТЕРЕО**.

ГЛАВНОЕ меню



ЗЕЛЕНАЯ

Меню ЗВУКОВЫЕ ЭФФЕКТЫ

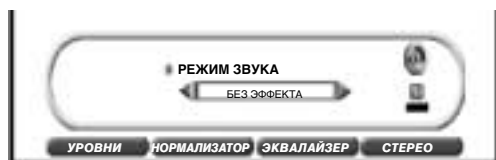

ЖЕЛТАЯ

Меню ЭКВАЛАЙЗЕР



Меню "СТЕРЕО"



1 Сведения о матрице: В зависимости от принимаемого звукового сигнала режим воспроизведения звука можно выбирать в меню СТЕРЕО. В этом меню можно выбрать один звуковой режим для громкоговорителей, другой - для наушников, а третий - для внешних разъемов (AV-1/AV-2).

Когда телевизор принимает СТЕРЕОФОНИЧЕСКУЮ программу, он автоматически устанавливает режим СТЕРЕО.

В этом случае вы сможете переключать режимы:

СТЕРЕО ↔ МОНО

Когда телевизор принимает программу на двух языках, он автоматически устанавливает режим ДВУХКАНАЛЬНЫЙ А.

В этом случае вы сможете выбрать:

ДВУХКАНАЛЬНЫЙ А ↔ ДВУХКАНАЛЬНЫЙ В ↔ ДВУХКАНАЛЬНЫЙ А В ↔ МОНО

Когда телевизор принимает МОНОФОНИЧЕСКУЮ программу (NICAM), он автоматически устанавливает режим "МОНО NICAM".

В этом случае вы можете переключать:

МОНО NICAM ↔ МОНО

Когда телевизор принимает МОНОФОНИЧЕСКУЮ программу (FM), он автоматически устанавливает режим МОНО. Однако режим звука в данном случае изменить будет невозможно.

2 Сведения об идентификации

Идентификация ВКЛ.: Телевизор автоматически определяет звуковую систему принимаемой программы: МОНО (FM), СТЕРЕО или ДВОЙНОЙ СИГНАЛ.

Идентификация ВЫКЛ.: Телевизор выключает автоматическое определение аудиосистемы и устанавливает режим звука Моно FM. Этот режим может пригодиться в том случае, когда уровень принимаемого сигнала окажется очень низким. Данный режим работает одинаково, независимо от программы.

Режим настройки функций

В этом режиме можно устанавливать ТАЙМЕР ВКЛЮЧЕНИЯ, ТАЙМЕР ВЫКЛЮЧЕНИЯ и БЛОКИРОВАНИЕ ОТ ДЕТЕЙ, можно вызывать или закрывать интерактивную СПРАВКУ, а также просматривать список функций, которыми оснащен телевизор.

1. Нажмите кнопку МЕНЮ ● два раза и вызовите **ГЛАВНОЕ меню**.
2. Нажмите ЖЕЛТУЮ кнопку , чтобы вызвать **меню Таймеров**.

ГЛАВНОЕ меню



■ ТАЙМЕР ВКЛЮЧЕНИЯ

Таймер включения используется для программирования включения телевизора в любое время суток. Чтобы получить доступ к этой функции, нужно правильно установить “ТЕКУЩЕЕ ВРЕМЯ”.

Если необходимо, повторите шаги (1. ~ 2.), чтобы вызвать **меню ТАЙМЕРОВ**.



3. Используйте кнопки курсора ВВЕРХ/ВНИЗ  чтобы выбрать “ТЕКУЩЕЕ ВРЕМЯ”.
Выбранная позиция меню обозначается красной точкой.

Автоматическая настройка ВРЕМЕНИ: Когда идет программа с телетекстом, “ТЕКУЩЕЕ ВРЕМЯ” можно установить автоматически, с помощью сигнала синхронизации.

Для того, чтобы синхронизировать “ТЕКУЩЕЕ ВРЕМЯ”, нажмите кнопку Текст/Комбинированный/Изображение .

* Помните: Когда сигнал принимается со спутника, а также когда не удастся получить правильное время, следует установить время вручную.

Ручная установка ВРЕМЕНИ: Используйте кнопки перемещения курсора ВЛЕВО/ВПРАВО , если хотите вручную установить “ТЕКУЩЕЕ ВРЕМЯ”.

4. Используйте кнопки курсора ВВЕРХ/ВНИЗ , чтобы выбрать “ЗАПРОГРАММИРОВАННОЕ ВКЛЮЧЕНИЕ В”. Выбранная позиция меню обозначается красной точкой.
5. Используйте кнопки перемещения курсора ВЛЕВО/ВПРАВО , если хотите изменить время включения. Для того, чтобы отменить включение, выберите .
6. Нажмите кнопку МЕНЮ ●, чтобы закрыть меню “ТАЙМЕР ВКЛЮЧЕНИЯ”.
7. Нажмите кнопку режима ожидания (⏻ TV) на пульте ДУ, если хотите переключить телевизор в режим ожидания.
Когда наступит запрограммированное время, телевизор включится, и на экране появится изображение.



* Если автоматическое включение телевизора произошло тогда, когда в квартире никого нет, то во избежание несчастного случая телевизор автоматически вернется в режим ожидания через 120 минут. Для продолжения его работы необходимо нажать любую из функциональных кнопок на пульте управления.

Примечание: В случае прекращения подачи электроэнергии, отсоединения кабеля питания или выключения телевизора все настройки ТАЙМЕРА ВКЛЮЧЕНИЯ будут отменены.

■ ТАЙМЕР ВЫКЛЮЧЕНИЯ

Таймер выключения используется для программирования переключения телевизора в режим ожидания по истечении заданного времени.

Если необходимо, повторите шаги (1. ~ 2.) , чтобы вызвать **меню ТАЙМЕРОВ**.

3. Используйте кнопки курсора ВВЕРХ/ВНИЗ , чтобы выбрать “СТАТУС ТАЙМЕРА ОТКЛЮЧЕНИЯ”.
Выбранная позиция меню обозначается красной точкой.
4. Используйте кнопки перемещения курсора ВЛЕВО/ВПРАВО  для выбора требуемого промежутка времени (от 5 до 180 минут).
Чтобы отменить таймер отключения, выберите .
5. Нажмите кнопку МЕНЮ ●, чтобы закрыть меню **ТАЙМЕР ВЫКЛЮЧЕНИЯ**.

Примечание: Данные параметра ТАЙМЕР ВЫКЛ. будут отменены, если вы выключите телевизор с помощью кнопки перехода в режим ожидания (⏻ TV) на пульте дистанционного управления или с помощью главной кнопки питания (⏻) на телевизоре.

Меню ТАЙМЕРОВ

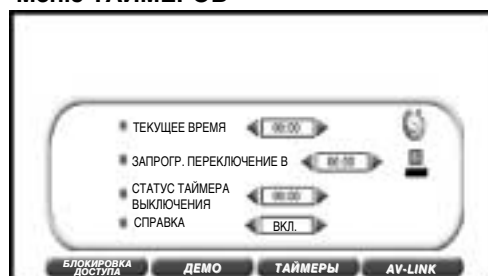



Меню ТАЙМЕРОВ

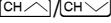

Справка

Ваш телевизор оснащен интерактивной справкой, обозначенной на экране  специальным символом. В ней содержатся указания по эксплуатации телевизора. При помощи параметра СПРАВКА ВКЛ./ВЫКЛ. можно отобразить или скрыть окна справки.





1. Нажмите кнопку МЕНЮ ● два раза и вызовите **ГЛАВНОЕ меню**.
2. Нажмите ЖЕЛТУЮ кнопку , чтобы вызвать **меню ТАЙМЕРОВ**.
3. Используйте кнопки курсора ВВЕРХ/ВНИЗ , чтобы выбрать СПРАВКА. Выбранная позиция меню обозначается красной точкой.
4. Используйте кнопки перемещения курсора ВЛЕВО/ВПРАВО , чтобы включить (ВКЛ.) или выключить (ВЫКЛ.) “Интерактивную справку”.
5. Нажмите кнопку МЕНЮ ● и закройте меню.

Меню ТАЙМЕРОВ



ДЕМО-режим (демонстрация)

Функция демонстрации позволяет увидеть все меню, которые предусмотрены в этом телевизоре.

1. Нажмите кнопку МЕНЮ ● два раза, если хотите вызвать **ГЛАВНОЕ меню**.
2. Нажмите ЖЕЛТУЮ кнопку , чтобы вызвать меню **ТАЙМЕРОВ**.
3. Нажмите ЗЕЛЕНУЮ кнопку , чтобы вызвать меню **ДЕМО**.
4. Нажимайте кнопки перемещения курсора ВЛЕВО/ВПРАВО , чтобы выбрать: режим ОБЫЧНЫЙ или ТОЛЬКО АВТОМАТИЧЕСКАЯ УСТАНОВКА.
5. Нажмите СИНЮЮ кнопку  и начните демонстрацию.
6. Для завершения этой функции достаточно нажать любую кнопку на пульте дистанционного управления.

Меню ДЕМО



Блокирование от детей (защита)

Функция БЛОКИРОВАНИЕ ОТ ДЕТЕЙ используется для того, чтобы ограничить доступ к телевизору с помощью четырехзначного кода. Для обозначения этого кода используются сокращение CH (секретный номер) или же PIN-код (персональный идентификационный номер).

Защиту можно применять ко всему телевизору в целом (БЛОКИРОВАТЬ ВСЕ) или к отдельным программам (БЛОКИРОВАТЬ ПРОГРАММУ). Функция БЛОКИРОВАНИЕ ОТ ДЕТЕЙ позволяет также устанавливать период времени, в течение которого будет действовать блокирование телевизора или программ. (Ваши дети не смогут смотреть заблокированный вами канал).

1. Нажмите кнопку МЕНЮ ● два раза и вызовите **ГЛАВНОЕ меню**.
2. Нажмите ЖЕЛТУЮ кнопку , чтобы вызвать **меню ТАЙМЕРОВ**.

Меню Таймеров

3. Нажмите КРАСНУЮ кнопку , чтобы вызвать **меню БЛОКИРОВАНИЕ ОТ ДЕТЕЙ**.

Меню БЛОКИРОВАНИЕ ОТ ДЕТЕЙ

Для того, чтобы можно было настраивать функцию БЛОКИРОВАНИЕ ОТ ДЕТЕЙ, необходимо ввести СЕКРЕТНЫЙ НОМЕР.

4. С помощью цифровых кнопок введите четырехзначное число.

Примечание: В качестве меры предосторожности запишите ваш PIN-код и храните его в надежном месте (см. последнюю страницу настоящего руководства).

Отныне, перед началом выполнения определенных операций экран будет блокироваться. На нем будет появляться запрос: <Введите свой PIN-код>.

После того, как вы с помощью цифровых кнопок введете четырехзначный секретный номер, экран окажется разблокированным, и у вас появится возможность продолжить.

5. Выберите режим защиты:

ЗАБЛОКИРОВАТЬ ВСЕ: с помощью ЗЕЛеноЙ кнопки 

ЗАБЛОКИРОВАТЬ ПРОГРАММУ: с помощью ЖЕЛТОЙ кнопки 

СНЯТЬ БЛОКИРОВАНИЕ: с помощью СИНЕЙ кнопки 

Меню ЗАБЛОКИРОВАТЬ ВСЕ



Выбирайте этот параметр, если хотите сделать невозможным доступ ко всем функциям телевизора.

Если необходимо, повторите шаги (с 1. ~ 5.).

6. Используйте кнопки курсора ВВЕРХ/ВНИЗ , чтобы выбрать:

ИСТОЧНИК, ТИП ЗАЩИТЫ или НАЧАЛО/ОКОНЧАНИЕ.

Выбранная позиция меню обозначается красной точкой.

- **ИСТОЧНИК:** Нажимая кнопки перемещения курсора ВЛЕВО/ВПРАВО , выберите источник сигнала, который необходимо заблокировать (ТВ, ВИДЕО или ВСЕ).
- **ТИП ЗАЩИТЫ:** Используйте кнопки перемещения курсора ВЛЕВО/ВПРАВО  для выбора требуемого промежутка времени блокировки: НЕТ ВСЕГДА или ТАЙМЕР.

НЕТ: Для отмены защиты.

ВСЕГДА: Доступ к телевизору будет заблокирован на целый день.

ТАЙМЕР: В этом случае доступ к телевизору будет не возможен в течение запрограммированного промежутка времени.

7. Если вы выбрали ТАЙМЕР, используйте кнопки перемещения курсора ВВЕРХ/ВНИЗ , чтобы выбрать НАЧАЛО или ОКОНЧАНИЕ:

НАЧАЛО: Часы и минуты вступления в силу блокирования можно ввести с помощью кнопок перемещения курсора ВЛЕВО/ВПРАВО .

ОКОНЧАНИЕ: Часы и минуты вступления в силу блокирования можно ввести с помощью кнопок перемещения курсора ВЛЕВО/ВПРАВО .

8. Нажмите кнопку МЕНЮ ●, если хотите закрыть меню **ЗАБЛОКИРОВАТЬ ВСЕ**.

ЕСЛИ ВЫ ПОТЕРЯЕТЕ ИЛИ ЗАБУДЕТЕ СВОЙ PIN-КОД, ОБРАТИТЕСЬ К ПРОДАВЦУ ИЛИ В ОБСЛУЖИВАЮЩУЮ ВАС ОРГАНИЗАЦИЮ

ГЛАВНОЕ меню



Меню ТАЙМЕРОВ



Меню БЛОКИРОВАНИЕ ОТ ДЕТЕЙ

















Меню ЗАБЛОКИРОВАТЬ ВСЕ



Меню ЗАБЛОКИРОВАТЬ ПРОГРАММУ

Выберите данный параметр для блокирования доступа к отдельным программам.

Если необходимо, повторите шаги (с 1. ~ 5. на стр. 222).

- Используйте кнопки курсора ВВЕРХ/ВНИЗ  / , чтобы выбрать "ПРОГРАММА". Выбранная позиция меню обозначается красной точкой.
- Выберите номер программы, которую вы хотите заблокировать, с помощью кнопок перемещения курсора ВЛЕВО/ВПРАВО  / .
- Используйте кнопки курсора ВВЕРХ/ВНИЗ  / , чтобы выбрать ТИП ЗАЩИТЫ. Выбранная позиция меню обозначается красной точкой.
- Используйте кнопки перемещения курсора ВЛЕВО/ВПРАВО  /  для выбора требуемого промежутка времени блокировки: НЕТ, ВСЕГДА, ТАЙМЕР или АВТО (VPS).
НЕТ: Если хотите снять защиту выбранной программы.
ВСЕГДА: Чтобы защитить доступ к выбранной программе на целый день.
ТАЙМЕР: Доступ к выбранной вами программе будет заблокирован в течение всего запрограммированного периода.
АВТО (VPS): Если хотите включить АВТОМАТИЧЕСКУЮ ЗАЩИТУ. При этом выбранная вами программа будет блокироваться только тогда, когда получит сигнал VPS. Некоторые станции телевидения направляют сигнал VPS, когда транслируемая программа не подходит для детей.
- Если вы установили **ТАЙМЕР**, используйте кнопки перемещения курсора ВВЕРХ/ВНИЗ  / , чтобы выбрать НАЧАЛО или ОКОНЧАНИЕ:
НАЧАЛО: Часы и минуты вступления в силу блокирования можно ввести с помощью кнопок перемещения курсора  / .**ОКОНЧАНИЕ:** Часы и минуты вступления в силу блокирования можно ввести с помощью кнопок перемещения курсора ВЛЕВО/ВПРАВО  / .
- Нажмите кнопку МЕНЮ , если хотите закрыть меню **ЗАБЛОКИРОВАТЬ ПРОГРАММУ**.

Меню СНЯТЬ БЛОКИРОВАНИЕ

Данная позиция меню позволяет стереть все настройки функции БЛОКИРОВАНИЕ ОТ ДЕТЕЙ.

Если необходимо, повторите шаги (1. ~ 5. на стр. 222).

- Нажмите СИНИЮЮ кнопку , чтобы подтвердить снятие настроек блокировки от детей.

Меню БЛОКИРОВАТЬ ПРОГРАММУ

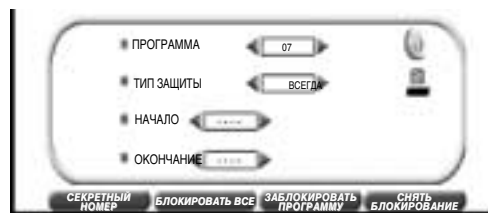

Меню СНЯТЬ БЛОКИРОВАНИЕ

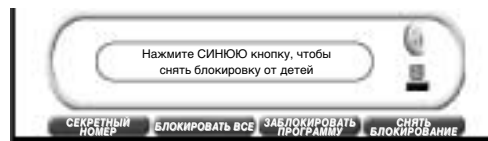

СИНИЯ

Примечания: Для того чтобы функция блокирования срабатывала вовремя, внутренние часы телевизора должны показывать точное время. Для проверки правильности установки времени см. раздел "Автоматическая или ручная настройка времени" на стр. 220.

Доступ к защищенным режимам

ЗАБЛОКИРОВАТЬ ВСЕ:

Когда телевизор защищен таким образом, он будет заблокирован и на экране появится красное окно с запросом "ВВЕДИТЕ СВОЙ PIN-КОД".

Если вы желаете посмотреть телевизор, следует с помощью цифровых кнопок ввести ваш секретный номер (PIN-код).



Если секретный номер не введен, будут работать лишь кнопки выключения питания (Ⓢ) и режима ожидания (ж TV), расположенные на пульте дистанционного управления.

Если доступ ограничен по времени, блокировка телевизора будет длиться столько времени, сколько было запрограммировано.

ЗАБЛОКИРОВАТЬ ПРОГРАММУ:

Если ограничен доступ к одной или нескольким программам, устройство заблокирует любую попытку их включения. При этом на экране появится запрос: "ВВЕДИТЕ СВОЙ PIN-КОД".

Для того, чтобы посмотреть заблокированные программы, необходимо с помощью цифровых кнопок ввести секретный номер.

Если секретный номер не введен, будут работать только кнопки переключения программ ( / ) и режима ожидания (Ⓢ TV), расположенные на пульте дистанционного управления, а также кнопка выключения питания (Ⓢ).

Если блокирование программы, к которой вы хотите получить доступ, установлено автоматически или на какое-то определенное время, доступ к этой программе будет невозможен до тех пор, пока не истечет запрограммированный период, а для автоматической блокировки - до получения специального сигнала VPS.

ЕСЛИ ВЫ ПОТЕРЯЕТЕ ИЛИ ЗАБУДЕТЕ ВАШ PIN-КОД, ОБРАТИТЕСЬ К ПРОДАВЦУ ИЛИ В ОБСЛУЖИВАЮЩУЮ ВАС ОРГАНИЗАЦИЮ

Снимите PIN-код и блокировку от детей

1. Нажмите кнопку МЕНЮ ● два раза, если хотите вызвать **ГЛАВНОЕ меню**.
2. Нажмите ЖЕЛТУЮ кнопку ○, чтобы вызвать меню **ТАЙМЕРОВ**.

Меню Таймеров

3. Нажмите КРАСНУЮ кнопку ○, чтобы вызвать **меню БЛОКИРОВАНИЕ ОТ ДЕТЕЙ**.

Меню “БЛОКИРОВАНИЕ ОТ ДЕТЕЙ”

Для того, чтобы можно было настраивать функцию БЛОКИРОВАНИЕ ОТ ДЕТЕЙ, необходимо ввести СЕКРЕТНЫЙ НОМЕР.

4. С помощью цифровых кнопок введите четырехзначное число.
5. Нажмите СИНИЮ кнопку ○, если хотите вызвать **меню СНЯТЬ БЛОКИРОВАНИЕ**.

Меню “СНЯТЬ БЛОКИРОВАНИЕ”

Данная позиция меню позволяет стереть все настройки функции БЛОКИРОВАНИЕ ОТ ДЕТЕЙ.

6. Нажмите СИНИЮ кнопку ○, чтобы подтвердить снятие PIN-кода и настроек блокировки от детей.

Меню СНЯТИЕ НАСТРОЕК

7. Нажмите кнопку МЕНЮ ●, чтобы закрыть **меню**.

ГЛАВНОЕ меню



Меню ТАЙМЕРОВ

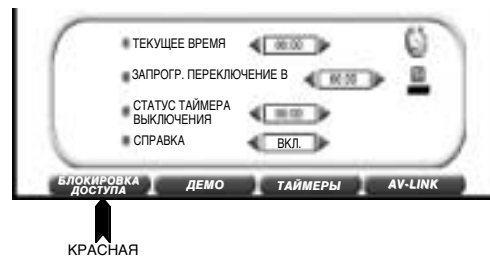

Меню БЛОКИРОВАНИЕ ОТ ДЕТЕЙ

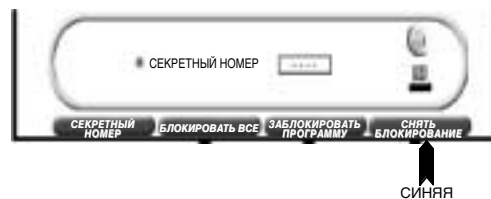

Меню СНЯТЬ БЛОКИРОВАНИЕ

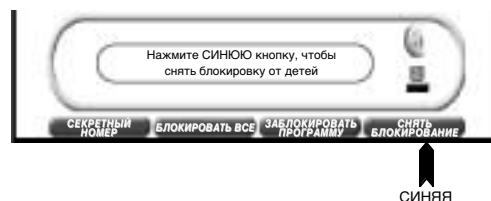

Меню СНЯТИЕ НАСТРОЕК

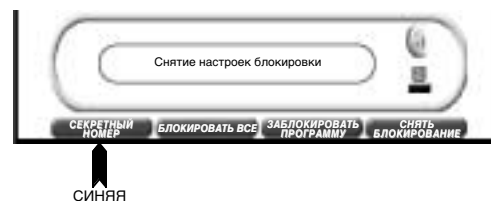

ЕСЛИ ВЫ ПОТЕРЯЕТЕ ИЛИ ЗАБУДЕТЕ ВАШ PIN-КОД, ОБРАТИТЕСЬ К ПРОДАВЦУ ИЛИ В ОБСЛУЖИВАЮЩУЮ ВАС ОРГАНИЗАЦИЮ

Управление функциями видеомagniтофона через систему AV-LINK

Сведения о системе AV-LINK: ЭТА ФУНКЦИЯ МОЖЕТ ИСПОЛЬЗОВАТЬСЯ ТОЛЬКО С ВИДЕОМАГНИТОФОНАМИ, КОТОРЫЕ СОВМЕСТИМЫ С NexTView, Smart Link, Easy Link и Megalogic. Эта "интеллектуальная" система связи позволяет управлять некоторыми функциями видеомagniтофона с телевизора и наоборот.

Например, можно программировать с помощью телевизора запись по таймеру видеомagniтофона или записать изображение, отображаемое на экране телевизора в данный момент, независимо от источника сигнала.

В этом случае видеомagniтофон и телевизор должны быть соединены с помощью евросоединителя, специально предназначенного для этой функции (подключается к входу AV-1 телевизора).
Дополнительную информацию см. в руководстве по эксплуатации видеомagniтофона.

1. Нажмите кнопку МЕНЮ ● два раза, чтобы вызвать **ГЛАВНОЕ меню**.
2. Нажмите ЖЕЛТУЮ кнопку ○, чтобы вызвать **меню ТАЙМЕРОВ**.

ГЛАВНОЕ меню



Меню ТАЙМЕРОВ

3. Нажмите СИНЮЮ кнопку ○, если хотите вызвать **меню AV LINK**.

Меню ТАЙМЕРОВ

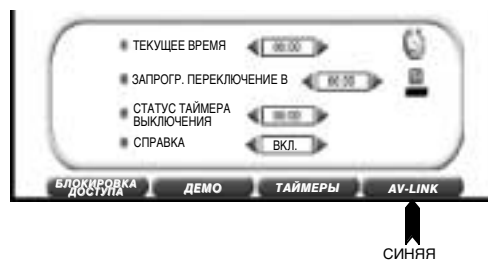

Меню AV LINK

4. С помощью цветных кнопок выберите нужную функцию: НАСТРОЙКИ, НАЧАЛО, ОСТАНОВКА или ТАЙМЕРЫ.
НАСТРОЙКИ - Загрузка настроек:- Нажмите ЖЕЛТУЮ кнопку ○, чтобы начать загрузку данных информации о каналах в видеомagniтофон.

Меню AV LINK



Если телевизор подсоединен к видеомagniтофону через систему AV LINK или другую совместимую систему, телевизор автоматически передаст сохраненные телевизионные каналы видеомagniтофону. На экране появится сообщение.

После окончания **ПРОГРАММА XX ДЛЯ ЗАГРУЗКИ ЧЕРЕЗ AV-LINK** загрузки сообщение исчезает.

Теперь список программ видеомagniтофона идентичен списку программ телевизора.

НАЧАЛО -Что отображается на экране, то и записывается:-

Нажмите ЗЕЛЕНУЮ кнопку ○, чтобы начать запись.

ОКОНЧАНИЕ: Нажмите КРАСНУЮ кнопку ○, чтобы окончить запись.

ТАЙМЕРЫ: Нажмите СИНЮЮ кнопку ○, чтобы вызвать меню **ПРОГРАММИРОВАНИЕ ТАЙМЕРА**.

5. Нажмите кнопку МЕНЮ ●, чтобы закрыть **меню**.

■ Меню БЫСТРЫЙ ДОСТУП К AV LINK (НАЧАЛО / ОКОНЧАНИЕ записи)

При помощи этого пункта можно записывать то, что отображается на экране.

1. Нажмите кнопку МЕНЮ ● **один раз**, чтобы вызвать меню **БЫСТРЫЙ ДОСТУП**.
2. Нажмите ЖЕЛТУЮ кнопку ○, чтобы начать запись.
3. Нажмите ЖЕЛТУЮ кнопку ○, чтобы закончить запись.

Меню БЫСТРОГО ДОСТУПА



AV LINK -ПРОГРАММИРОВАНИЕ ТАЙМЕРА-

В этом меню вы можете задать время начала и окончания последующей записи.

1. Выберите канал, который вы хотите записать, используя кнопки 0~9 или кнопки .

2. Нажмите кнопку МЕНЮ ● два раза и вызовите **ГЛАВНОЕ меню**.

3. Нажмите ЖЕЛТУЮ кнопку , чтобы вызвать **меню ТАЙМЕРОВ**.

Меню ТАЙМЕРОВ

4. Нажмите СИНИЮ кнопку , если хотите вызвать **меню AV LINK**.

Меню AV LINK

5. Нажмите СИНИЮ кнопку , чтобы вызвать **меню ПРОГРАММИРОВАНИЕ ТАЙМЕРА**.

Меню ПРОГРАММИРОВАНИЕ ТАЙМЕРА

6. Используйте кнопки курсора ВВЕРХ/ВНИЗ , чтобы выбрать:
УСТРОЙСТВО, ДАТА, НАЧАЛО, ОКОНЧАНИЕ, РЕЖИМ и СКОРОСТЬ.

УСТРОЙСТВО: выберите управляющие устройства (Видеомагнитофон или ТВ) , используя кнопки перемещения курсора ВЛЕВО/ВПРАВО .

ДАТА: введите дату записи с помощью цифровых кнопок. Сначала введите две цифры даты, затем 2 цифры номера месяца. Например: если дата записи - 9 июля, нажмите "0", "9", а затем "0", "7".

НАЧАЛО: задайте время начала записи. Введите 2 цифры для часа и 2 цифры для минут НАЧАЛА записи.

ОКОНЧАНИЕ: задайте время окончания записи. Введите 2 цифры для часа и 2 цифры для минут ОКОНЧАНИЯ записи.

РЕЖИМ: Если вы хотите, чтобы запись выполнялась в одно и то же время каждый день, и в определенный день недели еженедельно, выберите с помощью кнопок , , . **ОДНОКРАТНО**, **ЕЖЕДНЕВНО** или **ЕЖЕНЕДЕЛЬНО**.

СКОРОСТЬ: установите скорость записи, выбрав между SP и LP, воспользовавшись кнопками .

Скорость SP обеспечивает лучшее качество изображения; скорость LP - наибольшую продолжительность записи.

7. Нажмите СИНИЮ кнопку "ЗАПРОГР. ВИДЕОМАГНИТОФОН", чтобы занести в память ТАЙМЕР.

8. Теперь необходимо вручную перевести видеомагнитофон в режим таймера. Обратитесь к руководству по эксплуатации видеомагнитофона, чтобы получить дополнительную информацию.

9. Нажмите кнопку МЕНЮ ● и закройте экранное меню.

ГЛАВНОЕ меню



ЖЕЛТАЯ

Меню ТАЙМЕРОВ

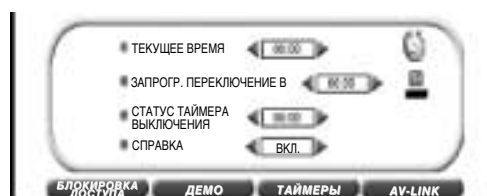

СИНИЯ

Меню "AV LINK"

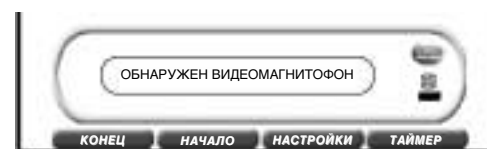

КРАСНАЯ

ЗЕЛЕНАЯ

ЖЕЛТАЯ

СИНИЯ

Меню ПРОГРАММИРОВАНИЕ ТАЙМЕРА



СИНИЯ

❶ Сведения об устройстве

■ **"Устройство ВИДЕОМАГНИТОФОН"**: рекомендуется выбирать видеомагнитофон в качестве управляющего устройства. При этом информация о ПРОГРАММИРОВАНИИ ТАЙМЕРА сохраняется в буферной памяти видеомагнитофона.

Если вы выбираете "Устройство ВИДЕОМАГНИТОФОН": Режим (ОДНОКРАТНО/ЕЖЕДНЕВНО/ЕЖЕНЕДЕЛЬНО) и Скорость (SP/LP) только в том случае, если видеомагнитофон поддерживает эти функции.

■ **"Устройство ТВ"**: если видеомагнитофон не может принять информацию о ПРОГРАММИРОВАНИИ ТАЙМЕРА (буферная память видеомагнитофона заполнена), выберите "Устройство: ТВ", чтобы сохранить информацию о ПРОГРАММИРОВАНИИ ТАЙМЕРА в буферной памяти телевизора.

Если вы выбрали "Устройство: ТВ", запись по таймеру может быть выполнена только в течении следующих 24-х часов.

Если вы выбираете "Устройство: ТВ", Режим (Однократно) и Скорость (SP) изменить невозможно.

Если вы выбрали "Устройство: ТВ", то в случае возникновения сбоя в электропитании, отсоединения шнура питания от сетевой розетки или при выключении питания с помощью основного выключателя питания телевизора (○), информация о ПРОГРАММИРОВАНИИ ТАЙМЕРА стирается. Если необходимо сохранить запрограммированные данные, выключайте телевизор с помощью кнопки перехода в режим ожидания (⏻ TV).

Настройка телеканала (дополнительно)

Повторная АВТОМАТИЧЕСКАЯ УСТАНОВКА

В этом режиме можно выбирать ЯЗЫК экранных меню, установить СТРАНУ и повторно выполнить АВТОМАТИЧЕСКУЮ УСТАНОВКУ (Например, после переезда).

1. Нажмите кнопку МЕНЮ ● два раза и вызовите ГЛАВНОЕ меню.
2. Нажмите СИНИЮЮ кнопку ○, чтобы вызвать Меню НАСТРОИТЬ.

Меню НАСТРОИТЬ

3. Нажмите КРАСНУЮ кнопку ○, чтобы запустить “АВТОМАТИЧЕСКУЮ УСТАНОВКУ”.

На экране телевизора появится сообщение “АВТОМАТИЧЕСКАЯ УСТАНОВКА” и перечень языков.

Язык

4. При помощи кнопок [CH] [CH] [CH] выберите язык меню.
 5. Для подтверждения нажмите СИНИЮЮ кнопку ○.
- Телевизор подготовлен к автоматической настройке всех местных каналов.
 - Если телевизор используется вместе с видеомагнитофоном, включите видеомагнитофон и запустите воспроизведение ленты, на которой имеется запись.
6. Нажмите кнопку МЕНЮ ●, если желаете остановить АВТОМАТИЧЕСКУЮ УСТАНОВКУ, или же нажмите любую другую кнопку и следуйте указаниям на экране.

Автоматическая настройка каналов

Во время автоматической установки будут последовательно выполнены следующие шаги:

Система автоматической сортировки каналов (АСК): Телевизор выполняет ПОИСК ЧАСТОТ, запоминает найденные каналы и сортирует их (в соответствии с техническими критериями), начиная с программы Пр-01 телевидения максимум до 99 программ.

Примечание: Процесс настройки каналов может занять несколько минут.

Сохраненные программы

Когда завершится АВТОМАТИЧЕСКИЙ ПОИСК, на экране появится меню “СОХРАНЕННЫЕ ПРОГРАММЫ”, после чего вы сможете изменить порядок каналов, присвоить каналу четырехбуквенное название или изменить его.

Если вы хотите переименовать каналы или изменить их порядок, обратитесь к главе “Сохраненные программы” на стр. 203.

Если вы хотите выйти из меню, нажмите кнопку МЕНЮ ●.

ГЛАВНОЕ меню



Меню НАСТРОИТЬ



Язык

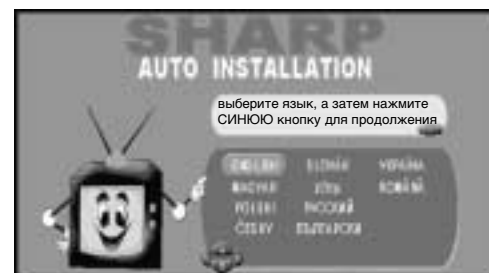

VCR

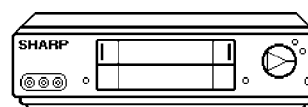









Поиск



Ручная настройка каналов (НАСТРОЙКА С ПОМОЩЬЮ НОМЕРОВ РЕАЛЬНЫХ КАНАЛОВ)

1. Нажмите кнопку МЕНЮ ● два раза и вызовите ГЛАВНОЕ меню.
2. Нажмите СИНИЮЮ кнопку , чтобы вызвать меню НАСТРОЙКА.

Меню НАСТРОИТЬ

3. Нажимая кнопки перемещения курсора ВВЕРХ/ВНИЗ , выберите “ПРОГРАММА” (обозначается красной точкой).
4. Используйте кнопки перемещения курсора ВЛЕВО/ВПРАВО  (или цифровые кнопки от “0” до “9”), если хотите выбрать номер программы, которую необходимо настроить.
5. Нажмите кнопку курсора ВНИЗ , чтобы выбрать “ТИП КАНАЛА” (обозначается красной точкой).
6. Используйте кнопки курсора ВЛЕВО/ВПРАВО , чтобы выбрать “АНТЕННА” или “КАБЕЛЬ”.
7. Нажмите кнопку курсора ВНИЗ , чтобы выбрать “СИСТЕМА”.
8. Используйте кнопки перемещения курсора ВЛЕВО/ВПРАВО , чтобы выбрать В/G, D/K, I или L/L’.
9. Нажмите кнопку курсора ВНИЗ , чтобы выбрать “НОМЕР КАНАЛА” (обозначается красной точкой).
10. Используйте кнопки перемещения курсора ВЛЕВО/ВПРАВО  (или цифровые кнопки 0 ~ 9), чтобы выбрать номер программы, которую необходимо сохранить.
11. Повторите вышеуказанную процедуру (шаги 3. ~ 10.), чтобы настроить остальные каналы.
12. Нажмите кнопку МЕНЮ ● и закройте экранное меню.

ГЛАВНОЕ меню











Меню НАСТРОИТЬ





Ручная настройка каналов (НАСТРОЙКА ПО ЧАСТОТЕ)

1. Нажмите кнопку МЕНЮ ● два раза и вызовите ГЛАВНОЕ меню.
2. Нажмите СИНИЮЮ кнопку , чтобы вызвать меню НАСТРОЙКА.

Меню НАСТРОИТЬ

3. Нажимая кнопки перемещения курсора ВВЕРХ/ВНИЗ , выберите “Программа” (обозначается красной точкой).
4. Используйте кнопки перемещения курсора ВЛЕВО/ВПРАВО  (или цифровые кнопки от 0 до 9), если хотите выбрать номер программы, которую необходимо настроить.
5. Нажмите кнопку курсора ВНИЗ , чтобы выбрать “ТИП КАНАЛА” (обозначается красной точкой).
6. Используйте кнопки курсора ВЛЕВО/ВПРАВО , чтобы выбрать “АНТЕННА” или “КАБЕЛЬ”.
7. Нажмите кнопку курсора ВНИЗ , чтобы выбрать “СИСТЕМА”.
8. Используйте кнопки перемещения курсора ВЛЕВО/ВПРАВО , чтобы выбрать В/G, D/K, I или L/L’.
9. Нажмите кнопку курсора ВНИЗ , чтобы выбрать “ПОИСК” (обозначается красной точкой).
10. Используйте кнопки перемещения курсора ВЛЕВО/ВПРАВО , чтобы выполнить настройку между существующим каналом и предыдущим/последующим.

При обнаружении сигнала процедура настройки останавливается, однако если этот сигнал не соответствует требуемому каналу, то нажатием кнопки  или  можно продолжить процедуру настройки.

11. Повторите вышеуказанную процедуру (шаги 3. ~ 10.), чтобы настроить остальные каналы.
12. Нажмите кнопку МЕНЮ ● и закройте экранное меню.

ГЛАВНОЕ меню



Меню НАСТРОИТЬ



После выполнения процедуры настройки





Во время настройки каналов доступны следующие функции:

■ Точная настройка

В этом режиме в случае необходимости можно более точно подстроить ранее настроенный канал.

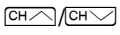
1. Нажмите кнопку МЕНЮ ● два раза и вызовите **ГЛАВНОЕ меню**.
2. Нажмите СИНИЮЮ кнопку , чтобы вызвать **меню НАСТРОЙКА**.

Меню НАСТРОИТЬ

3. Нажимая кнопки перемещения курсора ВВЕРХ/ВНИЗ , выберите “ПРОГРАММА” (обозначается красной точкой).
4. Используйте кнопки перемещения курсора ВЛЕВО/ВПРАВО  (или цифровые кнопки от 0 до 9), если хотите выбрать номер программы, которую необходимо настроить.
5. Нажмите кнопку курсора ВНИЗ , чтобы выбрать “ТОЧНАЯ НАСТРОЙКА” (обозначается красной точкой).
6. Нажмите и удерживайте кнопку курсора ВЛЕВО  или ВПРАВО , пока не будет найдено оптимальное положение с наилучшим качеством звука и изображения.

ГЛАВНОЕ меню



Меню НАСТРОИТЬ



После точной настройки цвет номера программы изменится с белого на желтый.





7. Повторите вышеуказанную процедуру (шаги 3. ~ 6.) для настройки остальных каналов.
8. Нажмите кнопку МЕНЮ ● и закройте экранное меню.

■ Режим

Данная функция позволяет выбирать режимы ТВ, ВИДЕО или ПРОПУСТИТЬ.

1. Нажмите кнопку МЕНЮ ● два раза, чтобы отобразить **ГЛАВНОЕ меню**.
2. Нажмите СИНИЮЮ кнопку , чтобы отобразить **меню НАСТРОИТЬ**.

Меню НАСТРОИТЬ

3. Нажимая кнопки перемещения курсора ВВЕРХ/ВНИЗ , выберите “Программа” (обозначается красной точкой).
4. Используйте кнопки перемещения курсора ВЛЕВО/ВПРАВО  (или цифровые кнопки от 0 до 9), если хотите выбрать номер программы, которую необходимо установить.
5. Нажмите кнопку курсора ВНИЗ , чтобы выбрать “РЕЖИМ” (обозначается красной точкой).
6. Нажимайте кнопки перемещения курсора ВЛЕВО/ВПРАВО , чтобы выбрать:
ТВ, ВИДЕО или ПРОПУСТИТЬ.

ТВ: Если телевизионный сигнал слабый, изображение может дрожать.

В этом случае переведите телевизор в режим ТВ.

ВИДЕО В некоторых случаях при получении сигнала с видеомagneтофона через ВЧ-выход на телевизоре верхняя часть изображения может искажаться.

Выбрав этот параметр, можно добиться устранения этого недостатка.

ПРОПУСТИТЬ: Позволяет ПРОПУСКАТЬ каналы, которые вы не хотите просматривать при помощи кнопок выбора каналов .

7. Если потребуется, повторите вышеуказанную процедуру (шаги 3. - 6.) для настройки остальных каналов.
8. Нажмите кнопку МЕНЮ ● и закройте экранное меню.

ГЛАВНОЕ меню



Меню НАСТРОИТЬ



■ Изменить (сохраненные программы)

Данная функция позволяет удалять и сортировать программы, а также вводить наименования каждой программы, которые могут состоять из букв (от А до Z), цифр от (0 до 9) и дефиса.

1. Нажмите кнопку МЕНЮ ● два раза и вызовите **ГЛАВНОЕ меню**.
2. Нажмите **СИНИЮ** кнопку , чтобы вызвать **меню НАСТРОЙКА**.

ГЛАВНОЕ меню



Меню НАСТРОИТЬ





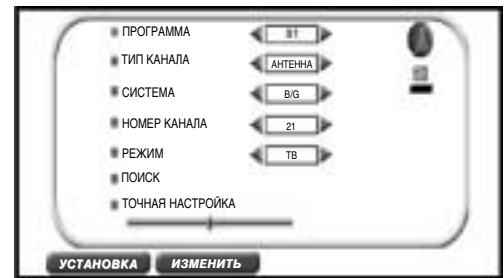

3. Нажмите **ЗЕЛЕНУЮ** кнопку , чтобы вызвать **меню Сохраненные программы**.

Меню НАСТРОИТЬ



Меню Сохраненные программы

Меню “Сохраненные программы” появится на экране вместе со списком каналов, которые были занесены в память с доступными параметрами:

- а) Выберите программу, которую необходимо отредактировать →  / .
- б) “ИЗМЕНЕНИЕ НАЗВАНИЯ” → **КРАСНАЯ** кнопка .
- в) “СОРТИРОВКА” → **ЗЕЛЕНАЯ** кнопка .
- г) “УДАЛИТЬ” → **ЖЕЛТАЯ** кнопка .
- д) Выход → кнопка МЕНЮ ● или Синий .

Меню Сохраненные программы



Режим “ИЗМЕНЕНИЕ НАЗВАНИЯ”



Режим “СОРТИРОВКА”



Режим “УДАЛЕНИЕ”



Подробности см. в разделе “Сохраненные программы” на стр. 203.

Другие функции

■ Кнопка выбора ТВ/Видео

С помощью этой кнопки вы можете выбирать любой из этих двух источников входного сигнала для телевидения.

1. При первом нажатии кнопки ТВ/ВИДЕО  появляется **меню ТВ/Видео** и происходит переход из режима ТВ в режим ВИДЕО.

На экране отображается последний режим ВИДЕО.

2. Чтобы выбрать один из источников входного сигнала, нажмите кнопку  соответствующего цвета, как показано на рисунке.



Если нажать любую из этих кнопок  в режиме ВИДЕО, меню ТВ/Видео появится снова.

Примечание: При каждом нажатии кнопки соответствующего цвета происходит смена входов AV1/S-VIDEO и FRONT / FRONT S-VIDEO, как показано ниже.

ЗЕЛЕНАЯ кнопку : AV1 ↔ S-VIDEO

СИНЯЯ кнопка : FRONT ↔ FRONT S-VIDEO

На экране появится выбранный источник сигнала.

3. Нажмите кнопку **МЕНЮ**,  чтобы закрыть меню или нажмите кнопку ТВ/ВИДЕО,  и вы выйдете из меню, а режим ВИДЕО снова переключится в режим ТВ.

■ Кнопка ЧАСЫ







После нажатия данной кнопки на экране появляется текущее время.

■ Гнездо для наушников

Гнездо для наушников находится под крышкой.

Как открыть крышку: Приложите палец к нижней части крышки и нажмите вверх.

Меры предосторожности: Во избежание повреждения органов слуха уменьшите громкость наушников перед тем, как подсоединять их.

1. Нажмите кнопку МЕНЮ  **два раза** и вызовите **ГЛАВНОЕ меню**.
2. Нажмите **ЗЕЛЕНУЮ** кнопку , чтобы вызвать **меню ЗВУКОВЫЕ ЭФФЕКТЫ**.
3. Нажмите **КРАСНУЮ** кнопку **два раза** , чтобы вызвать **меню УРОВНИ НАУШНИКОВ**.
4. Понижьте громкость при помощи кнопки перемещения курсора **ВЛЕВО** .
5. Вставьте штекер наушников в гнездо для наушников до упора, как показано на рисунке.
6. Используя кнопки курсора **ВЛЕВО/ВПРАВО** , можно настраивать качество звука.
7. Нажмите кнопку МЕНЮ  и закройте экранное меню.

■ Кнопка Субтитры

Этот телевизор оборудован функцией быстрого доступа к субтитрам телетекста, поэтому их можно выбрать нажатием всего одной кнопки. Просто нажмите кнопку  на пульте ДУ, находясь в режиме просмотра и субтитры будут автоматически выбраны и отображены на экране.

Чтобы выйти из этого режима, нажмите на пульте ДУ кнопку  еще раз.

ПРИМЕЧАНИЕ: По умолчанию для субтитров используется страница 888. Некоторые станции могут использовать для трансляции субтитров другую страницу.

В этом случае узнайте номер страницы субтитров и введите его вручную в полнотекстовом режиме.

Меню ТВ/Видео

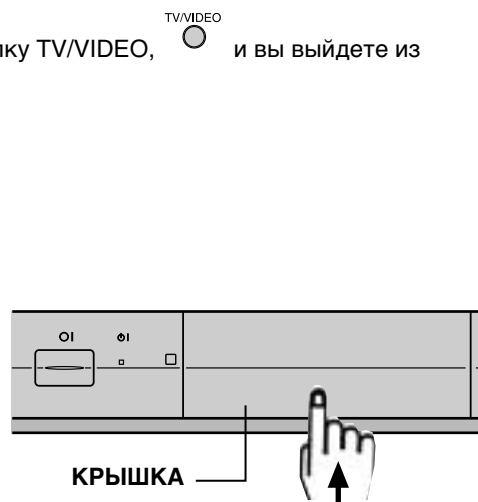
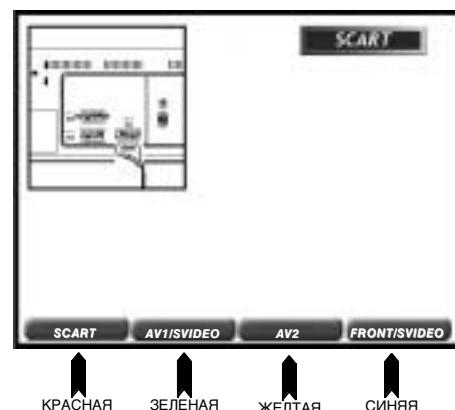

ПОД КРЫШКОЙ

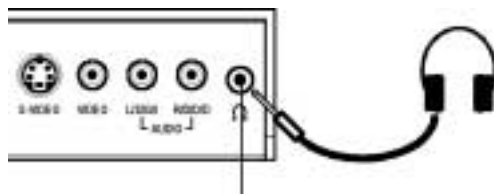

3,5 мм Ø разъем
Наушники или головные телефоны
Сопротивление 16-600 Ω

Режим ВИДЕО

Видеомагнитофоном SHARP можно управлять с помощью пульта дистанционного управления телевизора.

Кнопки выбора каналов (ВИДЕО) CH

Эти кнопки используются для переключения каналов и установки таймеров.

Кнопка воспроизведения

Нажмите эту кнопку, если хотите запустить воспроизведение.

Кнопка записи

Нажмите эту кнопку, если хотите запустить запись. Если видеокассета защищена от записи, она будет автоматически вытолкнута.

Кнопка останова

Нажмите данную кнопку, если желаете остановить воспроизведение или запись.





Кнопка включения Видеомагнитофон

Нажмите эту кнопку для включения видеомагнитофона.



Кнопки перемотки/поиска вперед и перемотки/поиска назад

Обе эти кнопки обладают следующими функциями:

Быстрая перемотка вперед и назад

- 1 Если хотите перемотать кассету быстрее, нажмите кнопку СТОП , а затем кнопку  или , чтобы перемотать пленку вперед или назад.
- 2 Нажмите кнопку СТОП , если желаете остановить быструю перемотку вперед или назад.

Поиск кадра

- 1 Во время воспроизведения нажмите кнопку  для поиска кадра, находящегося впереди, или кнопку  для обратного поиска.
- 2 Чтобы продолжить нормальное воспроизведение, нажмите кнопку ВОСПРОИЗВЕДЕНИЕ .

Подробнее см. в инструкции по эксплуатации видеомагнитофона.

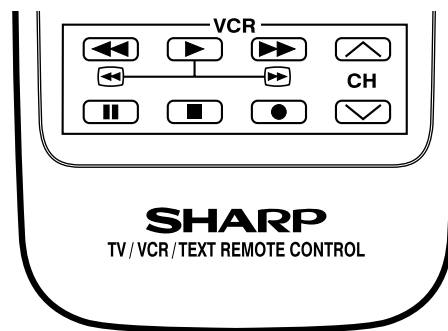

Режим ТЕЛТЕКСТ

(А) Что такое Телетекст?

Телетекст - это вид информационных услуг, чем-то напоминающий журнал и предоставляемый некоторыми телевизионными станциями в дополнение к обычной телевизионной трансляции. Ваш телевизор принимает особый сигнал телетекста, направляемый с телевизионной станции, обрабатывает его и графически отображает полученную информацию на экране. Среди многих услуг, предоставляемых телетекстом, есть новости, прогнозы погоды, спортивная информация, биржевые цены, обзоры программ и субтитры для людей, лишенных слуха.

Подача информации в телетексте очень напоминает обычный журнал. В нем сохраняется разбивка на страницы и разделы. Основной единицей информации является страница. Раздел представляет собой один из выпусков страниц.

Прием телетекста осуществляется с помощью пульта ДУ. Обратитесь к соответствующим описаниям кнопок, предназначенных для работы с функциями телетекста.

(Б) Функции телетекста

В зависимости от принимаемой телепрограммы, каждая страница телетекста передается с помощью различных систем. Ваш телевизор SHARP может принимать 3 системы телетекста, а именно: TOP, FLOF и СПИСОК, которые распознаются им автоматически.

Пользователь может легко отличить их по тому, как они отображаются на экране.

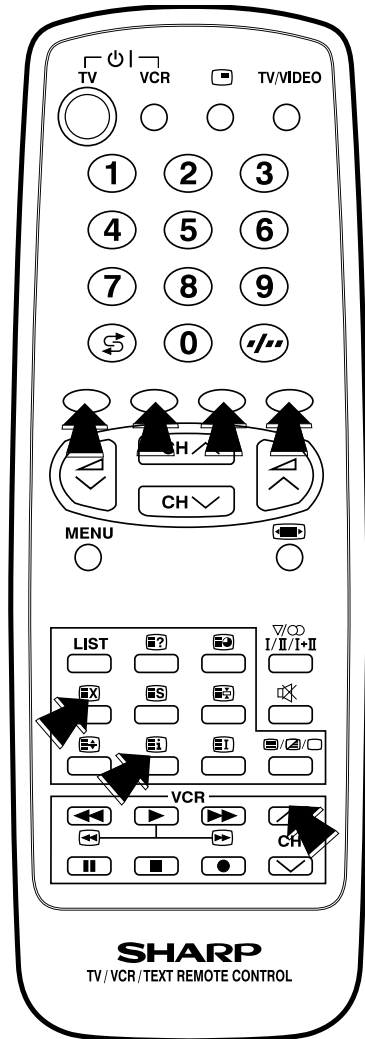
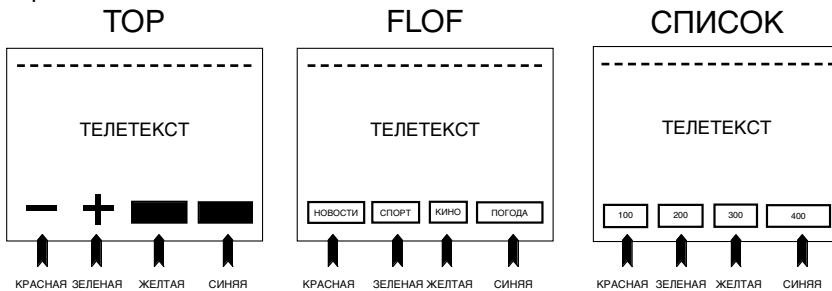

(В) Чтобы включить и выключить Телетекст

1. Выбрать телевизионный канал, передающий программу телетекста, которую Вы хотите посмотреть.
2. Нажмите кнопку ТЕКСТ/КОМБИНИРОВ./ИЗОБРАЖЕНИЕ / / , чтобы выбрать режим Телетекст. На экране появится: Телетекст, т. е. маленький экран и картинка включенной программы (PIT: изображение на телетексте), а также небольшая рамка с четырьмя страницами, сохраненными в режиме СПИСОК, и страницами параметров (+ / -).

В режиме PIT можно просматривать телетекст и одновременно видеть картинку работающей программы.

В режиме PIT: Нажмите кнопки / , если вы хотите непосредственно выбрать одну из четырех страниц, сохраненных в режиме СПИСОК. Или же, нажимая кнопки / , выберите последовательно номера страниц.

В режиме PIT: Нажмите кнопку МЕНЮ , если желаете выбрать НОРМАЛЬНЫЙ размер.

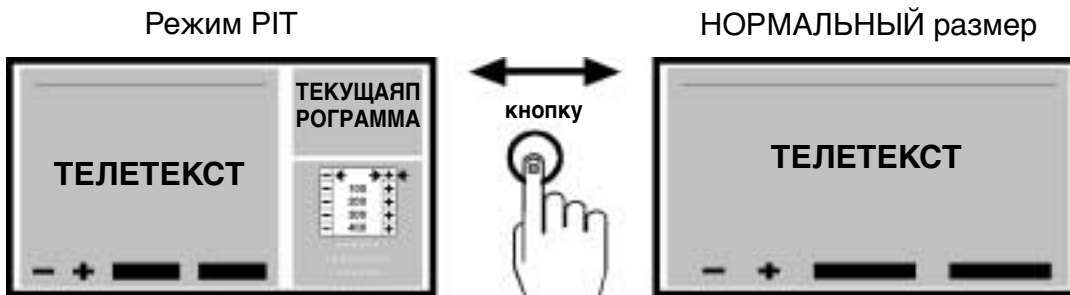

3. Нажмите кнопку ТЕКСТ/КОМБИНИРОВ./ИЗОБРАЖЕНИЕ / / (один или два раза, чтобы выйти из режима Телетекст).

Основные возможности режима ТЕКСТ

■ Выбор страницы

а) Быстрый выбор страницы

Выбор надлежащего программного канала.

Нажмите кнопку ТЕКСТ/КОМБИНИРОВ./ИЗОБРАЖЕНИЕ , чтобы включить режим Телетекст.

Для вызова номера страницы, который указан в цветных скобках, нажмите кнопку соответствующего цвета.

б) Цифровые кнопки 0-9

Введите номер необходимой страницы при помощи цифровых кнопок 0-9. (Чтобы выбрать стр.100: нажмите 1, 0, 0.)

в) Выбор страниц (ВВЕРХ/ВНИЗ)

Номера страниц можно выбирать последовательно:



В режиме PIT: Нажимая кнопки 

В НОРМАЛЬНОМ размере: Нажимая кнопки 

В режиме TOP:

1. С помощью цветных кнопок  выберите требуемый размер.

2. Выбранный раздел содержит страницу с новой строкой вариантов выбора.

3. С помощью КРАСНОЙ кнопки  вы можете выбрать предыдущую страницу, а с помощью СИНЕЙ  - перейти к следующей странице. Эти кнопки обозначаются на экране символами (-) и (+).

Примечание: Заходя в режим Телетекст в первый раз в одну и ту же программу в системе TOP, необходимо подождать примерно одну минуту, пока телевизор произведет прием информации.

Другие возможности Телетекста

(А) Кнопка “ТЕКСТ/КОМБИНИРОВ./ИЗОБРАЖЕНИЕ” .

В режиме ТВ: Нажмите кнопку ТЕКСТ/КОМБИНИРОВ./ИЗОБРАЖЕНИЕ , чтобы включить режим Телетекст.

В режиме телетекста PIT: Нажмите кнопку МЕНЮ , если хотите выключить режим PIT (изображение на телетексте).

В режиме телетекста (НОРМАЛЬНЫЙ размер): Нажмите кнопку ТЕКСТ/КОМБИНИРОВ./ИЗОБРАЖЕНИЕ , если хотите наложить передаваемый телетекст поверх изображения выбранной в настоящий момент программы (комбинированный режим).

В комбинированном режиме: Еще раз нажмите кнопку, чтобы вернуться к обычному экрану телетекста.

ПРИМЕЧАНИЕ: Режим комбинированного телетекста доступен только при НОРМАЛЬНОМ размере.

Если телевизор работает в режиме PIT (изображение на телетексте), комбинированный режим телетекста недоступен.

(Б) Кнопка ПОЛОВИНА СТРАНИЦЫ 

Всякий раз после нажатия этой кнопки на экране появляется увеличенная верхняя или нижняя половина страницы с телетекстом.

(В) Кнопка ЗАДЕРЖАТЬ 

Любую страницу или раздел с телетекстом можно задержать на экране, если нажать кнопку ЗАДЕРЖАТЬ . Нажмите эту кнопку еще раз, если желаете отменить режим задержания.

(Г) Кнопка ПОКАЗАТЬ СКРЫТОЕ 

После нажатия этой кнопки появляется скрытая информация, например, ответы на вопросы викторины. Нажмите эту кнопку еще раз, если хотите спрятать информацию.



(Д) Кнопка ЧАСЫ



После приема телесигнала После нажатия данной кнопки на экране появляется текущее время.

В режиме телетекста: Если выбранная страница телетекста содержит скрытые разделы или временные страницы, их можно просмотреть следующим образом:

1. Нажмите кнопку ЧАСЫ . На экране отобразится

-	+	XXX / 0001
---	---	------------



2. С помощью КРАСНОЙ кнопки  вы можете выбрать предыдущую страницу, а с помощью СИНЕЙ  - перейти к следующей странице. Эти кнопки обозначаются на экране символами (-) и (+).

ПРИМЕЧАНИЕ: Если телевизор работает в режиме НОРМАЛЬНОГО размера, эта кнопка может использоваться в сочетании с кнопкой ОТМЕНА . Это означает, что вы можете продолжать просмотр основной телепередачи, пока не будет найден раздел. Когда раздел будет найден, изменится значок  в верхней левой части экрана.

Для просмотра раздела нажмите кнопку ТЕКСТ/КОМБИН./ИЗОБРАЖЕНИЕ / / .

(Е) Кнопка ОТМЕНА

При нажатии этой кнопки на экране вместо информации телетекста восстанавливается телевизионное изображение.  На экране появляется значок.

В данном состоянии переключение телевизионных программ невозможно, так как экран находится в режиме отмены телетекста. После того, как информация телетекста изменится, на экране появится время отмененной страницы или какая-либо другая индикация особых страниц. Чтобы снова вернуться в режим телетекста, нажмите кнопку ТЕКСТ/КОМБИН./ИЗОБРАЖЕНИЕ / / , и телетекст будет показан полностью.

ПРИМЕЧАНИЕ: Эту кнопку можно использовать в сочетании с кнопкой часов во время ожидания отображения разделов.

Кнопка ОТМЕНА доступна только при работе в НОРМАЛЬНОМ размере.

(Ж) Кнопка СПИСОК

При нажатии этой кнопки происходит переключение телетекста в режим СПИСОК. Это означает, что строка 24 (нижняя строка телетекста) не будет содержать информацию о передающей станции, а только страницы, предварительно сохраненные пользователем в памяти.

Более подробную информацию см. в разделе “Список страниц телетекста в памяти” на стр. 236.

При повторном нажатии кнопки СПИСОК мы выходим из режима СПИСОК, после чего снова будет определена система FLOF или TOP.

(З) Кнопка СБРОС

При нажатии кнопки сброса  осуществляется возврат к странице указателя и выход из режима телетекста.



(И) Кнопка УКАЗАТЕЛЬ



1. - Для системы TOP:



Чтобы произвести быстрый и эффективный поиск, вы можете войти в меню “УКАЗАТЕЛЬ SHARP”, нажав кнопку УКАЗАТЕЛЬ .

В меню “УКАЗАТЕЛЬ SHARP” содержатся номера страниц, которые можно выбрать с помощью четырех цветных кнопок.

Ниже приведены описания различных функций:





 Перемещение курсора вниз (КРАСНАЯ кнопка ) для выбора блока или группы

 Перемещение курсора вверх (ЗЕЛЕНАЯ кнопка ) для выбора блока или группы

 Нажмите один раз (ЖЕЛТАЯ кнопка ), чтобы переместить курсор с блока в группу

Нажмите еще раз (ЖЕЛТАЯ кнопка ), чтобы переместить курсор с группы в блок.

AUFRUFEN (Выбор): После того, как вы выбрали требуемый блок в группе, нажмите СИНИЮЮ кнопку, чтобы отобразить выбранный блок на экране.

ZURÜCK  (Выход): Нажмите кнопку ТЕКСТ/КОМБИНИРОВ./ИЗОБРАЖЕНИЕ / / , чтобы

2. - Для систем FLOF/СПИСОК:

Нажмите кнопку УКАЗАТЕЛЬ , чтобы вернуться на страницу с содержанием.



КРАСНАЯ

ЖЕЛТАЯ

СИНЯЯ

Дополнительные возможности режима ТЕКСТ - режим LIST -

Список страниц телетекста в памяти





а) Работа со страницами в памяти

Ваш телевизор обладает памятью, вмещающей до 40 страниц телетекста для быстрого вызова.

Для каждой из программ (от 1 до 9) можно занести в память по четыре страницы телетекста, - всего 36 страниц.

В программах с 10 по 99 можно занести в память только одну программу с 4 страницами. Если пытаться занести в память свыше четырех страниц для программ с 10 по 99, ранее сохраненные страницы будут стерты.

Выберите номер канала, где вы хотите сохранить номера страниц телетекста.

1. Нажмите кнопку ТЕКСТ/КОМБИНИРОВ./ИЗОБРАЖЕНИЕ , чтобы включить режим Телетекст.
2. Нажмите кнопку LIST для перехода из системы FLOF в режим СПИСОК.
3. Нажмите цветную кнопку, соответствующую цвету скобок на экране, если хотите сохранить номера страниц.
4. Используя цифровые кнопки 0 - 9 или кнопки выбора каналов /, введите номер страницы телетекста (три цифры).
5. Повторяйте шаги 3. и 4. , пока не появятся страницы с нужными номерами.
6. Нажмите кнопку ПАМЯТЬ , чтобы занести в память требуемые номера страниц. На экране появится надпись "ПАМЯТЬ".
7. Чтобы выйти из режима телетекста, нажмите кнопку TV.

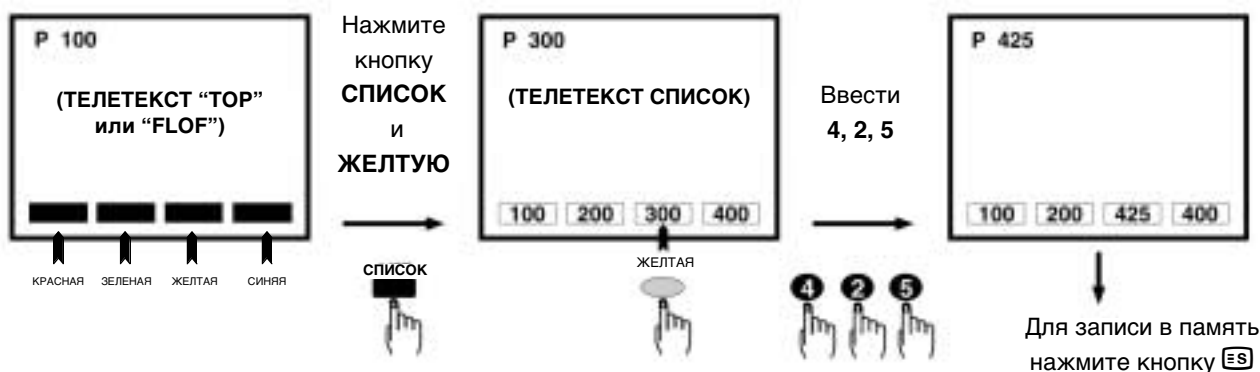

б) Быстрый выбор страниц - режим СПИСОК -

1. Выбор надлежащего программного канала.
2. Нажмите кнопку ТЕКСТ/КОМБИНИРОВ./ИЗОБРАЖЕНИЕ , чтобы включить режим Телетекст.
3. Нажмите кнопку LIST для перехода из системы FLOF в режим СПИСОК.
4. Для вызова номера страницы, который указан в цветных скобках, нажмите кнопку соответствующего цвета.
5. Снова нажмите кнопку LIST для возврата в систему FLOF.

21-контактный Euro-SCART и 21-контактный аудио/видео разъем

Задняя панель телевизора

21-контактный вход/выход

1. 21-контактный разъем Audio/Video (AV-2) с видеовходом PAL/SECAM/NTSC
2. 21-контактный разъем Audio/Video (AV-1) с видеовходом PAL/SECAM/NTSC/S-Video и каналом передачи управляющего сигнала AV LINK
3. 21-контактный разъем Euro SCART (RGB) с видеовходом PAL/SECAM/NTSC

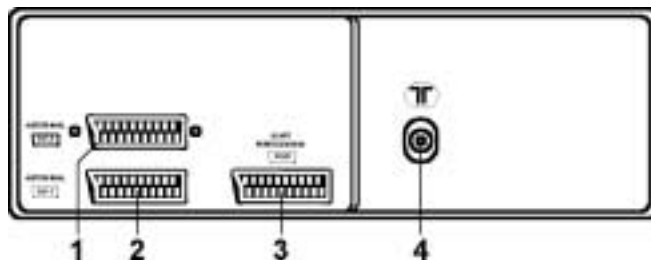

ВЧ-вход

4. Вход высокочастотного телевизионного сигнала

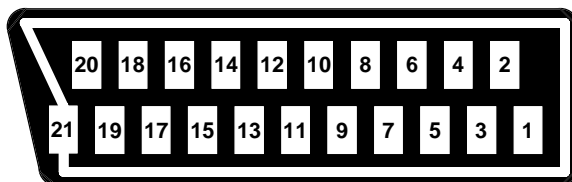

21-контактный разъем Euro SCART (RGB)

- | | | |
|---------------------------------------|------------------------------------|---|
| 1. Аудиовыход правого канала | 9. Общий для зеленой составляющей | 16. Управляющий сигнал для красной/зеленой/синей составляющих |
| 2. Аудиовход правого канала | 10. Не используется | 17. Общий для видео |
| 3. Аудиовыход левого канала | 11. Вход (зеленая составляющая) | 18. Общий для управляющего сигнала красной/зеленой/синей составляющих |
| 4. Общий провод для аудио | 12. Не используется | 19. Вывод |
| 5. Общий для синей составляющей | 13. Общий для красной составляющей | 20. Видеовход (PAL/SECAM/NTSC) |
| 6. Аудиовход левого канала | 14. Не используется | 21. Экран разъема |
| 7. Вход (синяя составляющая) | 15. Вход (красная составляющая) | |
| 8. Управляющий сигнал для аудио/видео | | |

21-контактный разъем Аудио/Видео (AV-1) со входом S-Video

- | | | |
|------------------------------|---------------------------------------|--|
| 1. Аудиовыход правого канала | 8. Управляющий сигнал для аудио/видео | 15. Вход сигнала цветности S-Video |
| 2. Аудиовход правого канала | 9. Общий | 16. Не используется |
| 3. Аудиовыход левого канала | 10. Управляющий сигнал AV LINK | 17. Общий для видео |
| 4. Общий провод для аудио | 11. Не используется | 18. Общий |
| 5. Общий | 12. Не используется | 19. Вывод |
| 6. Аудиовход левого канала | 13. Общий | 20. Видеовход (PAL/SECAM/NTSC/S-Video) |
| 7. Не используется | 14. Не используется | 21. Экран разъема |

21-контактный аудио-/видеоразъем (AV-2)

- | | | |
|------------------------------|---------------------------------------|--------------------------------|
| 1. Аудиовыход правого канала | 8. Управляющий сигнал для аудио/видео | 15. Не используется |
| 2. Аудиовход правого канала | 9. Общий | 16. Не используется |
| 3. Аудиовыход левого канала | 10. Не используется | 17. Общий для видео |
| 4. Общий провод для аудио | 11. Не используется | 18. Общий |
| 5. Общий | 12. Не используется | 19. Вывод |
| 6. Аудиовход левого канала | 13. Общий | 20. Видеовход (PAL/SECAM/NTSC) |
| 7. Не используется | 14. Не используется | 21. Экран разъема |

Устранение неполадок

Перечисленные ниже условия не всегда означают наличие неисправности. Поэтому перед вызовом специалиста по сервисному обслуживанию выполните указанные ниже рекомендации. Если после выполнения указанных рекомендаций не удастся устранить неполадку, тогда следует выдернуть шнур питания из розетки и вызвать специалиста.

НЕПОЛАДКИ	ВОЗМОЖНЫЕ ПРИЧИНЫ НЕПОЛАДОК И СПОСОБЫ ИХ УСТРАНЕНИЯ	СТРАНИЦА.
 <p>Не работает пульт дистанционного управления</p>	Телевизор не включен в розетку электросети или выключен	201
	Основная кнопка питания телевизора не включена	204
	Выключите питание телевизора с помощью основной кнопки питания; через минуту включите питание снова	204
	Проверьте батареи в пульте ДУ	194
 <p>Нет цвета/Изображение тусклое</p>	Проверьте другой канал: возможно, проблемы на телевизионной станции	207
	Антенна не подключена к гнезду на задней панели телевизора	197
	При использовании внешней антенны проверьте кабель	-
	Настройте параметры ЦВЕТА	208
	Используйте точную настройку	229
 <p>Плохой прием сигнала на некоторых каналах</p>	Проверьте другой канал: возможно, проблемы на телевизионной станции	207
	Антенна не подключена к гнезду на задней панели телевизора	197
	При использовании внешней антенны проверьте кабель	-
	Проверьте наличие местных помех	-
 <p>Хороший звук, плохое изображение</p>	Проверьте другой канал: возможно, проблемы на телевизионной станции	207
	Антенна не подключена к гнезду на задней панели телевизора	197
	При использовании внешней антенны проверьте кабель	-
	Проверьте наличие местных помех	-
	Настройте параметры ЦВЕТА	208
	Используйте точную настройку	229
 <p>Хорошее изображение, плохой звук</p>	Проверьте другой канал: возможно, проблемы на телевизионной станции	207
	Проверьте наличие местных помех	-
	Увеличьте громкость	215, 217
 <p>Изображение и звук отсутствуют</p>	Проверьте другой канал: возможно, проблемы на телевизионной станции	207
	Телевизор не включен в розетку электросети или выключен	201
	Основная кнопка питания телевизора не включена	204
	Антенна не подключена к гнезду на задней панели телевизора	197
	При использовании внешней антенны проверьте кабель	-
	Выключите питание телевизора с помощью основной кнопки питания; через минуту включите питание снова	204
	Проверьте, не установлены ли настройки Яркость или Контрастность в крайнее отрицательное значение	208
Увеличьте громкость	215, 217	

Общие характеристики телевизионного приемника

Модель: 28JF-76E / 32JF-76E

1. Стандарт приема телевизионных сигналов	Система стандартов CCIR TV PAL, SECAM - B/G, L/L', I, DK	
2. Принимаемые каналы	VHF (MB): KH F2 - F10 / KH E2 - E12 / IRA - IRJ / RI - RXII (KH71-KH82) УВЧ: KH F21 - F69 / KH E21 - E69 / KH I21 - I69 КТВ: S01 – S68 CC (расширенный диапазон) Звук: НЕМЕЦКИЙ СТАНДАРТ СТЕРЕО (IGR/NICAM) Система цветности: PAL, SECAM (Ивход AV для воспроизведения NTSC)	
3. Система приема	Частота кадров: Частота 50/60 Гц	
4. Источник питания	Переменный ток 220~240 В, 50 Гц	
	28JF-76E	32JF-76E
5. Потребляемая мощность при ~240 В, 50 Гц	105 Вт	114 Вт
6. Потребляемая мощность в режиме ожидания	1,5 Вт макс.	1,5 Вт макс.
7. Выходная мощность аудио (mpo):	10 + 10 Вт	10 + 10 Вт
8. Размеры (приблизительно)	Ширина: 824 мм	930 мм
	Высота: 495 мм	558 мм
	Глубина: 508 мм	563 мм
9. Видимая область экрана (по диагонали)	66 см	76 см
10. Вес (приблизительно)	37 кг	52 кг
11. Колонки (2 шт.)	6 x 13 см	6 x 13 см
12. Входное сопротивление антенны	УВЧ 75 Ом (несбалансированное)	
13. Соответствие стандартам безопасности	ЛОГОТИП CE	
14. EMC	ЛОГОТИП CE	
15. Принадлежности и прочее		
а) Руководство пользователя	Есть	
б) Пульт ДУ	Есть	
в) Аккумулятор	2 шт.	
16. Другие возможности:		
● Система автоматической установки	● Функция выбора формата кадра	
● Функция САСК (Система автоматической сортировки каналов)	● Два окна	
● Систему программирования 99 каналов	● Стереозвук (IGR)/ Цифровой стереозвук NICAM	
● Кабельный и многодиапазонный прием	● Dolby Virtual	
● Функцию удаления фонового шума	● Автоматическая подстройка громкости (АПГ)	
● Систему OSD (экранный дисплей)	● Регулировка громкости AV/SCART	
● Переключение между предыдущим и текущим каналом	● Графический эквалайзер	
● Двойная развертка (100 Гц - уменьшение мерцания строк)	● Таймер включения/выключения	
● Цифровой гребенчатый фильтр	● Интерактивная справка	
● Цифровая система понижения шумов	● Блокирование от детей	
● Цифровая развертка	● Система связи AV LINK	
● Цифровая коррекция градаций яркости	● Телетекст	
● Настройка оттенков	● Изображение на телетексте (PIT)	
● Регулировка цветового тона NTSC	● 21-контактный соединитель Euro SCART (RGB)	
● Поворот изображения	● 21-контактный аудио/видео разъем (AV-1) со входом S-Video и управляющий сигнал AV LINK	
● Экономичный режим (ECO)	● 21-контактный соединитель аудио/видео (AV-2)	
● Развертка на 9 изображений	● Вход AV для воспроизведения NTSC	
● Область действия	● Вход аудио/видео на передней панели телевизора	
● Режим стоп-кадра	● Вход S-Video на передней панели телевизора	
	● Вывод для наушников	

Указатель

21-контактный аудио/видео разъем	237
21-контактный разъем Euro SCART (RGB)	237
FLOF (Телетекст).....	233

А

Автоматическая настройка каналов	227
Автоматическая подстройка громкости (АПГ)	217
Задняя панель телевизора	196

Б

Баланс	217, 218
Блокирование от детей (защита)	222

В

Верхние частоты	218
Выбор каналов	207
Виртуальная система Dolby	216
Включение	204

Г

Главный выключатель питания	204
Графический эквалайзер	219
Громкость (громкоговорители)	215, 217
Громкость (наушники)	218, 231

Д

Два окна	213
Демонстрация	221
Дополнительно	208
Другие функции	231

Э

Эквалайзер	219
Эффекты (Аудио)	216

И

Идентификация (Звук)	219
Изображение на телетексте (PIТ)	233
Интерактивная справка	221

К

Контрастность	208
Кнопка выбора ТВ/Видео	231
Кнопка Субтитры	231
Кнопка Часы	231, 235
Кнопка перехода в режим ожидания	204

М

Меню 100 Гц	209
Меры предосторожности	193
Моно	215

Н

Настройка звука	215
Настройка изображения	208
Настройка оттенков	209
Низкие частоты	217, 218

О

Область действия	210
Органы управления и входы/выходы	196
Отключение звука	215

П

ПРОПУСТИТЬ	229
Передняя панель телевизора	196
Принадлежности	294
Поворот изображения	209
Подавление шумов	209
Подсоединение антенны	197
Поиск программ	210
После выполнения процедуры настройки	229
Программы на двух языках	215
Пульт ДУ	217

Р

Разъем для наушников	231
Регулировка цветового тона NTSC	209
Регулировка громкости AV/SCART	218
Редактирование (Программы)	203
Режим громкости	217, 218
Режим Изображения	208
Режим ECO	209
Режим настройки звука	216
Режим настройки функций	220
Режим стоп-кадра	210

С

СПИСОК (телетекст)	233, 235, 236
Система автоматической сортировки каналов	202, 227
Система автоматической установки	202
Система связи AV LINK	225
Сортировка (программ)	203
Сtereo	215
Страна	227
Структура меню	205

Т

TOP (Телетекст)	233, 234, 235
Таймер выключения	220
Таймер выключения после появления синего экрана	204
Таймер включения	220
Телетекст	233
Технические характеристики	239
Текущее время	220
Типовые соединения	197
Точная настройка	229

У

Удаление (Программы)	203
Устранение неполадок	238
Установка батарей в пульт ДУ	194

Ф

Функция выбора формата кадра	211
------------------------------------	-----

Ц

Цвет	208
Ц. Гамма (Цифровая гамма)	209
Цифровая развертка	209

Ч

Ч. PАСШ. (Черный расширитель)	209
Четкость	208

Я

Язык	227
Яркость	208

PIN

--	--	--	--

TV SHARP

28/32JF-76E



SHARP

SHARP CORPORATION