

# SHARP®

## LC-20B6E

ЦВЕТНОЙ ТЕЛЕВИЗОР С  
ЖИДКОКРИСТАЛЛИЧЕСКИМ  
ДИСПЛЕЕМ

### AQUOS

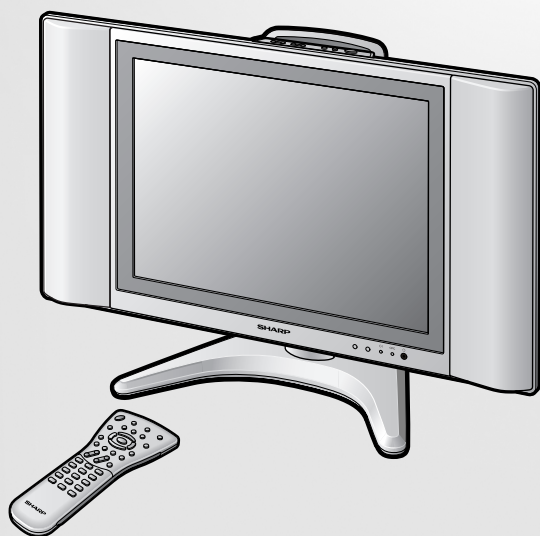

ИНСТРУКЦИИ ПО  
ЭКСПЛУАТАЦИИ

MICRONAS  
VOICE

## ИНФОРМАЦИЯ О СЕРТИФИКАЦИИ ПРОДУКЦИИ



МЕ10

**Жидкокристаллические  
телевизоры марки "SHARP"  
модели: LC-20B6E  
с адаптерами: UADP-A071WJPZ**

сертифицированы органом  
по сертификации бытовой  
электротехники "ТЕСТБЭТ"

Модель LC-20B6E соответствует требованиям нормативных документов:	По безопасности - ГОСТ Р МЭК 60065-2002 По ЭМС - ГОСТ 18198-89 - ГОСТ 22505-97 - ГОСТ Р 51515-99 - ГОСТ Р 51317.3.2-99 - ГОСТ Р 51317.3.3-99 Гигиеническим - МСан ПиН 001-96
-------------------------------------------------------------------------	---------------------------------------------------------------------------------------------------------------------------------------------------------------------------------------------------------

© Copyright SHARP Corporation 2003. Все права защищены. Воспроизведение, изменение или перевод текста без письменного разрешения владельца прав запрещены, за исключением случаев, предусмотренных в соответствующих разделах авторского права.

### Сведения о торговых марках

Все торговые марки и копирайты, упоминаемые в настоящем руководстве, принадлежат соответствующим владельцам авторских прав.

**Страна-изготовитель: Произведено в Испании**

**Фирма-изготовитель: ШАРП Корпорейшн**

**Юридический адрес изготовителя:**

**22-22 Нагайке-чо, Абено-ку,  
Осака 545-8522, Япония**

Во исполнение Статьи 5 Закона Российской Федерации «О защите прав потребителей», а также Указа Правительства Российской Федерации №720 от 16 июня 1997г. устанавливается срок службы данной модели - 7 лет с момента производства при условии использования в строгом соответствии с инструкцией по эксплуатации и применяемыми техническими стандартами.

# LC-20B6E

## Цветной телевизор с жидкокристаллическим дисплеем

### Инструкции по эксплуатации

## Содержание

	Страница		Страница
<b>Дорогой покупатель продукции Sharp!</b> .....	2	Выбор звука ПК (для режима ПК) .....	18
<b>Важные меры предосторожности</b> .....	2	Программа-ТВ .....	19
<b>Торговая марка</b> .....	3	Использование таблицы программ ТВ .....	21
<b>Прилагаемые принадлежности</b> .....	4	Программа-FM-радиопр. ....	22
<b>Подготовка</b> .....	5	Использование таблицы программ FM радио .....	24
Установка батарей в пульт		Повернуть .....	25
дистанционного управления .....	5	Соединения AV .....	25
Использование пульта		Настр-ка часов .....	27
дистанционного управления .....	5	Язык .....	27
Подключение питания .....	6	Установка подсветки и питания .....	28
Подключение антенны .....	6	Режим Широкий .....	28
Прослушивание с помощью наушников .....	6	Функции таймера .....	29
Начальная установка .....	7	Экранный дисплей .....	29
<b>Названия частей основного блока</b> .....	8	Запрет детям .....	30
Как крепить кабели .....	9	Выбор вещания NICAM .....	32
<b>Названия частей пульта дистанционного управления</b> ...	10	Выбор стереовещания A2 .....	32
<b>Основные действия</b> .....	11	Выбор стереовещания FM радио .....	32
Включение и выключение основного питания .....	11	<b>Телетекст</b> .....	<b>33</b>
ГОТОВНОСТЬ/ВКЛ .....	11	<b>Подключение ПК</b> .....	<b>35</b>
Переключение режимов ввода		Просмотр изображения с ПК .....	35
(AV1/AV2/Компонент/ПК/FM радио/ТВ) .....	11	Вывод на экран изображения с ПК .....	35
Громкость звука .....	12	Входной сигнал (для режима ПК) .....	36
Смена каналов .....	12	Настройка Точная Sync (для режима ПК) .....	36
Выбор пунктов меню .....	13	Управление питанием (для режима ПК) .....	37
<b>Основные установки регулировки</b> .....	15	Таблица совместимости ПК .....	37
Регулировка картинки .....	15	<b>Подключение внешних устройств</b> .....	<b>38</b>
Температура цвета .....	15	Примеры внешних устройств, которые можно	
Настр-ка I/P .....	16	подключить .....	38
DNR (цифровое шумоподавление) .....	16	Подключение к разъемам	
Режим киноплёнки .....	16	COMPONENT/AV-IN1/AV-IN2/PC-IN .....	39
Быстрая обработка .....	16	<b>Выявление неисправностей</b> .....	<b>40</b>
<b>Полезные функции</b> .....	17	ЖКД телевизор .....	40
Регулировка звука .....	17	Антенна .....	41
Установки звуковых режимов .....	17	ПК .....	41
Выделение речи .....	18	<b>Технические характеристики</b> .....	<b>42</b>
Объем звучания .....	18	<b>Габаритные рисунки</b> .....	<b>43</b>

# Дорогой покупатель продукции Sharp!

Спасибо за покупку цветного телевизора SHARP с жидкокристаллическим дисплеем. Для обеспечения безопасности и многолетней надежной работы Вашего продукта, пожалуйста, внимательно прочитайте важные меры предосторожности перед использованием этого продукта.

## Важные меры предосторожности

Электричество используется для выполнения многих полезных функций, но при неправильном обращении оно может вызвать получение травмы и повреждение имущества. При проектировании и изготовлении этого продукта первоочередное значение придавалось безопасности. Однако, неправильное использование может привести к поражению электрическим током и/или пожару. Чтобы предупредить возможную опасность, пожалуйста, соблюдайте следующие инструкции при установке, эксплуатации и чистке продукта. Для обеспечения Вашей безопасности и продления срока службы Вашего цветного телевизора с жидкокристаллическим дисплеем, пожалуйста, внимательно прочитайте следующие меры предосторожности перед использованием продукта.

1. Прочитайте инструкции—Все инструкции по эксплуатации необходимо прочитать и понять перед эксплуатацией продукта.
2. Храните это руководство в надежном месте—Эти инструкции по безопасности и эксплуатации должны храниться в надежном месте для использования в будущем.
3. Соблюдайте предостережения—Необходимо четко соблюдать все предостережения на продукте и в инструкциях.
4. Следуйте инструкциям—Необходимо следовать всеи инструкциям по эксплуатации.
5. Приспособления—Не используйте приспособления, не рекомендованные производителем. Использование несоответствующих приспособлений может привести к несчастным случаям.
6. Источник питания—Этот продукт должен работать от источника питания, указанного на спецификационной этикетке. Если Вы не уверены, какой тип энергоснабжения у Вас дома, проконсультируйтесь у Вашего дилера или в местном энергопредприятии.
7. Защита шнуров переменного тока—Шнуры переменного тока должны быть расположены надлежащим образом, чтобы на них не наступали люди и не размещались предметы. Проверьте соединения шнуров с розеткой и продуктом.
8. Перегрузка—Не перегружайте розетки переменного тока и удлинители. Перегрузка может вызвать пожар или поражение электрическим током.
9. Проникновение предметов и жидкостей—Никогда не вставляйте какой-либо предмет в продукт через вентиляционные или другие отверстия. В продукте используется высокое напряжение, и вставление какого-либо предмета может вызвать поражение электрическим током и/или короткое замыкание внутренних деталей. По той же причине не проливайте воду или жидкость на продукт.
10. Техническое обслуживание—Не пытайтесь проводить техническое обслуживание продукта самостоятельно. Снятие крышек может подвергнуть Вас действию высокого напряжения и другим опасностям. Обратитесь к квалифицированному специалисту для проведения технического обслуживания.
11. Ремонт—Если происходит какая-либо из следующих ситуаций, отключите шнур переменного тока от розетки переменного тока и обратитесь к квалифицированному специалисту для проведения ремонта.
  - a. Когда шнур переменного тока или вилка повреждены.
  - b. Когда жидкость была пролита на продукт или когда какие-либо предметы упали в продукт.
  - c. Когда продукт подвергся действию дождя или воды.
  - d. Когда продукт не работает надлежащим образом, как описано в инструкциях по эксплуатации. Не трогайте органы управления, кроме описанных в инструкциях по эксплуатации. Неправильное использование органов управления, не описанное в инструкциях, может вызвать повреждения, которые часто требуют обширной наладочной работы квалифицированного специалиста.
  - e. Когда продукт был уронен или поврежден.
  - f. Когда продукт демонстрирует ненормальное состояние. Любая замеченная аномалия в продукте означает, что необходимо техническое обслуживание продукта.
12. Замена частей—В случае необходимости замены частей продукта, убедитесь в том, что специалист использует для замены части, указанные производителем, или имеющие те же характеристики и эксплуатационные качества, что и оригинальные части. Использование неавторизованных частей может привести к пожару, поражению электрическим током и/или другим опасностям.
13. Проверка безопасности—После завершения технического обслуживания или ремонтных работ попросите специалиста провести проверку безопасности, чтобы гарантировать нормальное рабочее состояние продукта.
14. Прикрепление к стене или потолку—При прикреплении продукта к стене или потолку обязательно производите установку продукта в соответствии с методом, рекомендованным производителем.

## Важные меры предосторожности (продолжение)

- Чистка—Перед чисткой продукта отключите шнур переменного тока от розетки переменного тока. Для чистки продукта используйте влажную ткань. Не используйте жидкие чистящие средства или аэрозоли.



- Вода и влажность— Не используйте продукт вблизи воды, например, около ванны, раковины, умывальника, кухонной мойки, таза для стирки, бассейна и в сыром подвале.



- Установка— Не помещайте продукт на неустойчивые тележку, стойку, штатив или стол. Это может вызвать падение продукта, приведя к серьезным травмам, а также повреждению продукта. Используйте только тележку, стойку, штатив, опору или стол, рекомендованные производителем или продаваемые вместе с продуктом. При прикреплении продукта к стене обязательно следуйте инструкциям производителя. Используйте только настенные крепления, рекомендованные производителем.



- При перемещении продукта, установленного на тележке, должна соблюдаться предельная осторожность. Резкие остановки, чрезмерное давление и неровная поверхность пола могут вызвать падение продукта с тележки.



- Вентиляция— Вентиляционные и другие отверстия в корпусе предназначены для вентиляции. Не закрывайте и не блокируйте эти отверстия, так как недостаточная вентиляция может вызвать перегрев и/или сократить срок службы продукта. Не помещайте продукт на кровать, диван, ковер или другую подобную поверхность, так как они могут блокировать вентиляционные отверстия. Этот продукт не предназначен для встроенной установки; не помещайте продукт в замкнутое пространство, например, книжный шкаф или полка, если не обеспечена надлежащая вентиляция или не выполняются инструкции производителя.

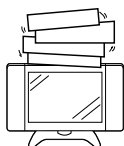

- Панель ЖКД, используемая в этом продукте, выполнена из стекла. Поэтому она может разбиться, когда продукт роняют или ударяют. Будьте осторожны, чтобы не пораниться осколками стекла в случае, если панель ЖКД разобьется.



- Источники тепла— Держите продукт подальше от источников тепла, таких как радиаторы, обогреватели, печи и другие продукты, производящие тепло (включая усилители).



- Не помещайте вазы или другие наполненные водой сосуды на продукт. Вода может пролиться на продукт, вызывая пожар или поражение электрическим током.



- Для предотвращения пожара никогда не помещайте свечи или открытый огонь любого типа на телевизор или вблизи него.

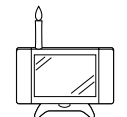

- Для предотвращения пожара или поражения электрическим током не помещайте шнур переменного тока под телевизор или другие тяжелые предметы.

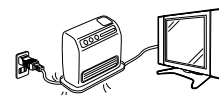



Панель ЖКД - очень высокотехнологичный продукт с 2359296 тонкопленочными транзисторами, предоставляющими Вам точные детали изображения. Из-за очень большого количества пикселей иногда возможно появление на экране нескольких неактивных пикселей в форме неподвижных синих, зеленых или красных точек. Это в рамках технических характеристик продукта и не является дефектом.

## Торговая марка

- Micronas® VOICE - технология обработки усиления и понятности речи фирмы Micronas GmbH.
- Micronas - торговая марка фирмы Micronas GmbH.

# Прилагаемые принадлежности

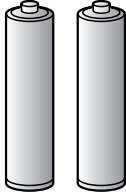
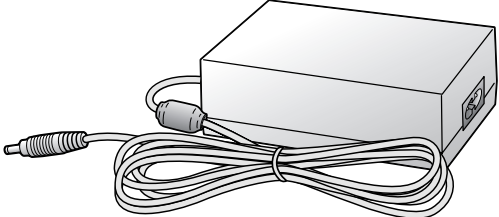
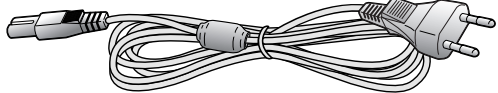
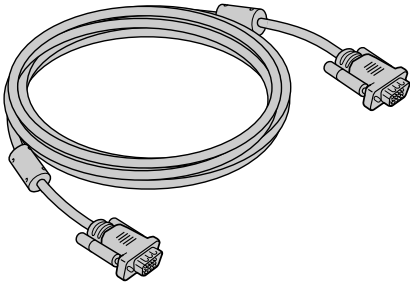
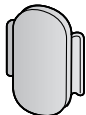
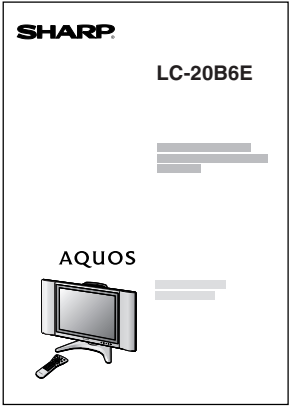
Убедитесь в том, что следующие принадлежности приложены к ЖКД телевизору.

<p>Пульт дистанционного управления</p>	<p>Батареи размера "AAA" (x2)</p>	
 <p>страницы 5 и 10</p>	 <p>страница 5</p>	
<p>Адаптер переменного тока</p>	<p>Шнур переменного тока</p>	
 <p>страница 6</p>	 <p>*Форма продукта может различаться в разных странах.</p> <p>страница 6</p>	
<p>RGB кабель</p>	<p>Держатель кабеля</p>	<p>Инструкции по эксплуатации</p>
 <p>страница 35</p>	 <p>страница 9</p>	
	<p>Зажим кабеля</p>  <p>страница 9</p>	

## Установка батарей в пульт дистанционного управления

Перед использованием ЖКД телевизора в первый раз вставьте 2 батареи размера "AAA" (прилагаются) в пульт дистанционного управления. Когда батареи истощатся, и пульт дистанционного управления перестанет действовать, замените батареи новыми батареями размера "AAA".

- 1** Откройте крышку батарейного отсека.

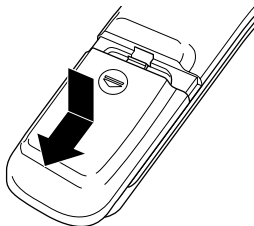

- Сдвиньте крышку, нажимая на (▼).

- 2** Вставьте 2 батареи размера "AAA".

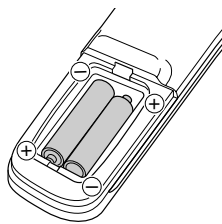

- Поместите батареи, развернув их в соответствии с знаками (+) и (-) в батарейном отсеке.

- 3** Закройте крышку батарейного отсека

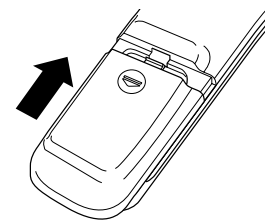

- Зацепив нижний выступ за пульт дистанционного управления, закройте крышку.

### ⚠ Осторожно!

#### Предостережения относительно батарей

Неправильное использование батарей может привести к утечке химикалий и/или взрыву. Обязательно соблюдайте следующие инструкции.

- Поместите батареи, развернув их в соответствии с знаками (+) и (-).
- Разные типы батарей имеют различные характеристики. Не смешивайте батареи разных типов.
- Не смешивайте старые и новые батареи. Смешивание старых и новых батарей может сократить срок службы новых батарей и/или привести к утечке химикалий из старых батарей.
- Удалите батареи сразу после их истощения. Химикалии, вытекающие из батарей, могут вызвать сыпь. Если обнаружена утечка химикалий, вытрите жидкость тканью.
- Батареи, прилагаемые к ЖКД телевизору, могут иметь более короткий срок службы из-за условий хранения.
- Если Вы не собираетесь использовать пульт дистанционного управления в течение длительного периода времени, выньте батареи из батарейного отсека.

## Использование пульта дистанционного управления

Используйте пульт дистанционного управления, направив его в сторону окна дистанционного датчика основного блока. Предметы между пультом дистанционного управления и окном датчика могут помешать нормальной работе.

#### Предостережения относительно использования пульта дистанционного управления

- Оберегайте пульт дистанционного управления от ударов. Кроме того, не подвергайте пульт дистанционного управления воздействию жидкостей и не помещайте его в место с высокой влажностью.
- Не устанавливайте и не помещайте пульт дистанционного управления под прямым солнечным светом. Тепло может вызвать деформацию пульта.
- Пульт дистанционного управления может не работать надлежащим образом, если окно дистанционного датчика находится под прямым солнечным светом или сильным освещением. В таком случае, измените угол освещения или основного блока, или используйте пульт дистанционного управления ближе к окну дистанционного датчика.

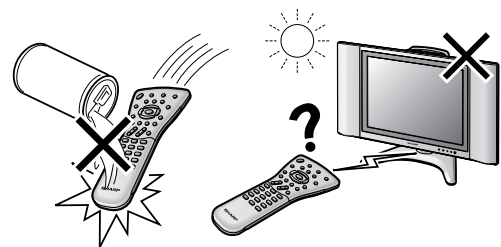
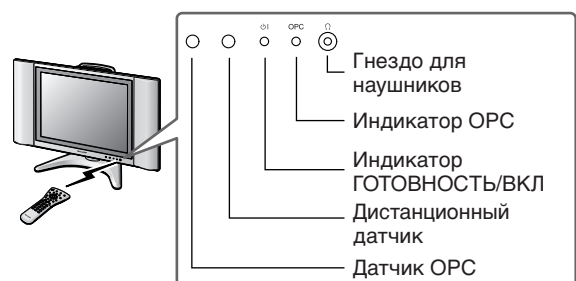

## Подготовка (продолжение)

### Подключение питания

Подключите к разъему ввода постоянного тока ЖКД телевизора, используя адаптер переменного тока и шнур переменного тока (оба прилагаются).

⏻ (ОСНОВНОЕ ПИТАНИЕ)

Чтобы открыть крышку, потяните крючок вниз.

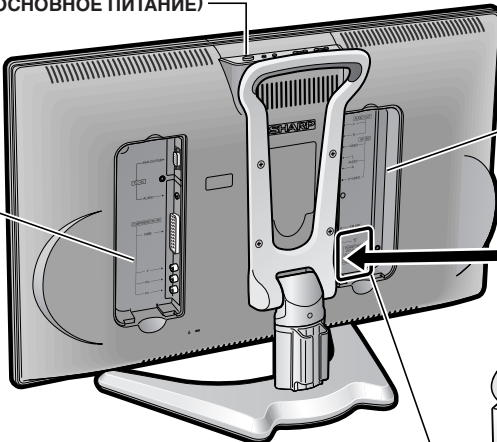

Чтобы открыть крышку, потяните крючок вниз.

К разъему POWER INPUT

Адаптер переменного тока

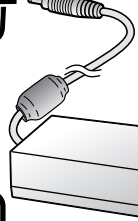

Бытовая розетка питания



Подключите к розетке переменного тока.

Шнур переменного тока\*

\* Форма продукта может различаться в разных странах.

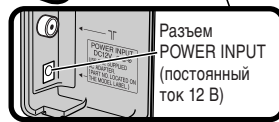

#### ■ Использование адаптера переменного тока

- Хотя адаптер переменного тока может стать теплым во время использования, это не неисправность.
- Не оборачивайте и не накрывайте адаптер переменного тока одеялом или подобным покрытием. Это может вызвать неисправность или несчастный случай.
- Не пытайтесь разобрать или модифицировать адаптер переменного тока. Высокое напряжение внутри адаптера переменного тока создает риск поражения электрическим током.

#### Примечания:

- Всегда устанавливайте выключатель ⏻ (ОСНОВНОЕ ПИТАНИЕ) ЖКД телевизора в положение выключения при подключении адаптера переменного тока.
- Отсоедините адаптер переменного тока от ЖКД телевизора и розетки питания, если Вы не собираетесь использовать ЖКД телевизор в течение длительного периода времени.

### Подключение антенны

#### ■ Использование антенного кабеля ТВ

Для получения более четкого изображения мы рекомендуем Вам использовать наружную антенну. Далее приведено краткое объяснение типа подключения, используемого для коаксиального кабеля:

- Пожалуйста, позаботьтесь о том, чтобы Ваш 75-омный коаксиальный кабель был снабжен коаксиальным штепселем DIN 45325 (IEC169-2), и подключите его к разъему для антенны на задней стороне ЖКД телевизора (антенный кабель не прилагается).

#### ■ Использование антенного кабеля FM радио

Подключите антенный кабель FM радио (не прилагается) к разъему для FM антенны. Вы можете слушать FM радио. Подробную информацию об установках меню см. на стр. 13 и 14.

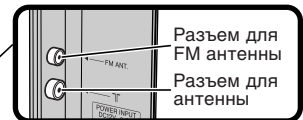
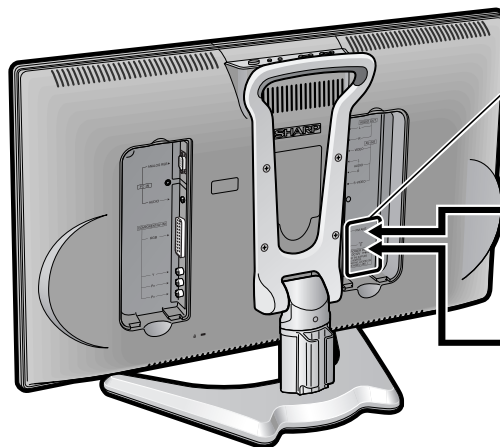

Антенный кабель FM

К разъему для FM антенны

75-омный коаксиальный кабель (круглый кабель)

К разъему для антенны (T)

### Прослушивание с помощью наушников

Вставьте мини-штепсель наушников в гнездо для наушников, расположенное на передней стороне ЖКД телевизора. Как отрегулировать громкость звука, используя индикатор громкости, пожалуйста, см. на стр. 17.

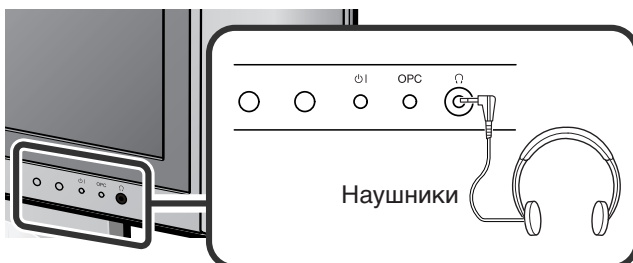

#### Индикатор громкости

Громк науш[ 30]

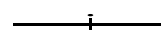

#### Примечания:

- Наушники не включены в прилагаемые принадлежности.
- Даже если мини-штепсель наушников подключен к гнезду для наушников, звук может быть слышен из динамика основного блока.

## Начальная установка

Когда Вы в первый раз включаете ЖКД телевизор, включается режим начальной установки, облегчающий установку. Используя этот режим, Вы можете выбрать язык экранного меню, настройку часов и автоматический поиск и сохранение всех принимаемых каналов ТВ и FM радио.

**Примечания:**

- Вы можете также выполнить начальную установку, выбрав "Начальная установка" на экране меню установки. Выбор пунктов меню см. на стр. 13 и 14.

Панель управления основного блока

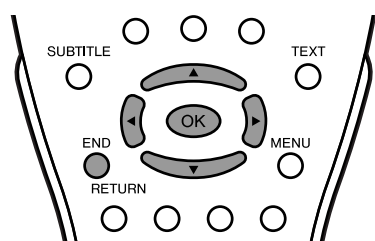
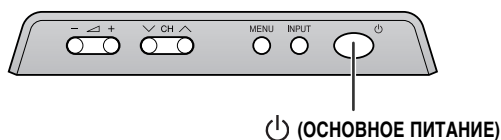

**1** Нажмите  $\odot$  (ОСНОВНОЕ ПИТАНИЕ) на ЖКД телевизоре.

- Показывается экран "Начальная установка" со списком языков для экранного меню.

**2** Нажмите  $\triangle$ / $\nabla$ / $\leftarrow$ / $\rightarrow$ , чтобы выбрать язык, и нажмите OK.



**3** Нажмите  $\triangle$ / $\nabla$ , чтобы настроить часы, и нажмите OK.

- Установленное Вами время автоматически регулируется через информацию о времени телетекста.

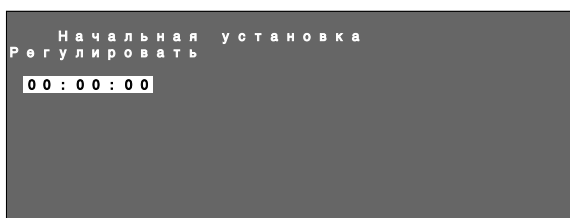

**4** Нажмите  $\triangle$ / $\nabla$ , чтобы выбрать желаемый пункт, и нажмите  $\leftarrow$ / $\rightarrow$ , чтобы выполнить установку.

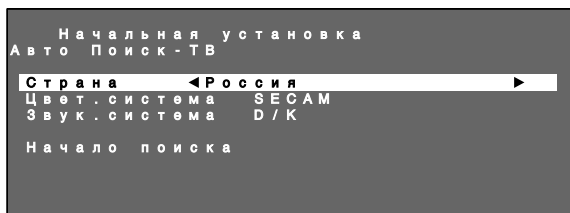

**5** Нажмите  $\triangle$ / $\nabla$ , чтобы выбрать "Начало поиска", и нажмите OK.

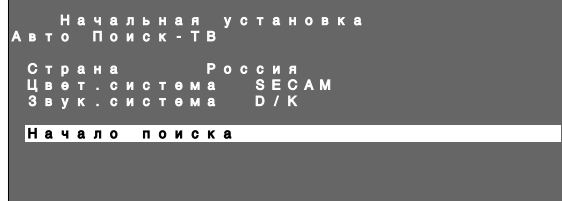

- Начинается автоматический поиск программ ТВ.

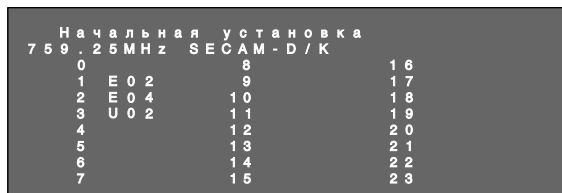

Экранное меню по завершении автоматического поиска программ ТВ

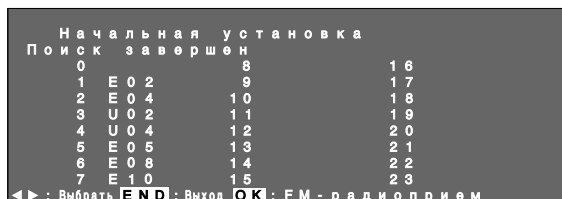

- Если Вы желаете выполнить автоматический поиск программ FM радио, нажмите OK. (Если нет, перейдите к шагу 6.) Если Вы не нажимаете никакую кнопку на пульте дистанционного управления в течение 20 секунд, поиск начинается автоматически.
- Начинается автоматический поиск программ FM радио.



Экранное меню по завершении автоматического поиска программ FM радио



**6** Нажмите END, чтобы выйти.

**Примечания:**

- Режим ввода автоматически переключается на AV1, когда выбирается "Начальная установка".
- После окончания начальной установки Вы можете изменить установки "Язык" (стр. 27) и "Настр-ка часов" (стр. 27), и выполнить "Авто Поиск" снова (стр. 19 и 22).

# Названия частей основного блока

## Органы управления

## ■ Как регулировать угол

### Верхняя панель управления

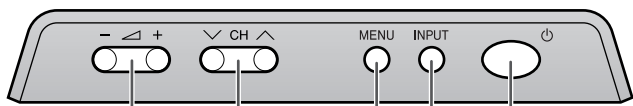

- ⏻ (ОСНОВНОЕ ПИТАНИЕ)
- INPUT (Ввод)
- MENU (Меню)
- CH (▼)/(▲) (Канал)
- ▴ (-)/(+) (Громкость)

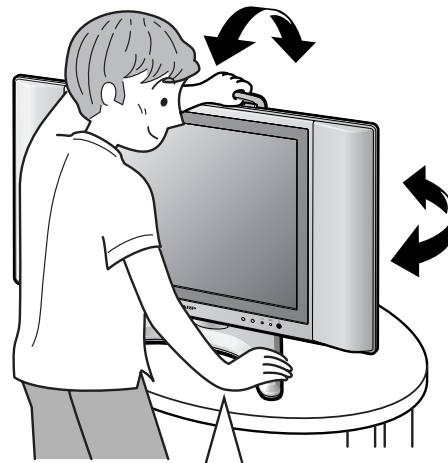

Наклоните дисплей, взявшись за ручку для переноски, надежно прижимая подставку другой рукой.

Чтобы изменить вертикальный угол ЖКД телевизора, наклоните экран до 5 градусов вперед или до 10 градусов назад. ЖКД телевизор можно также поворачивать до 25 градусов вправо или влево. Пожалуйста, отрегулируйте угол так, чтобы смотреть ЖКД телевизор наиболее удобным образом.

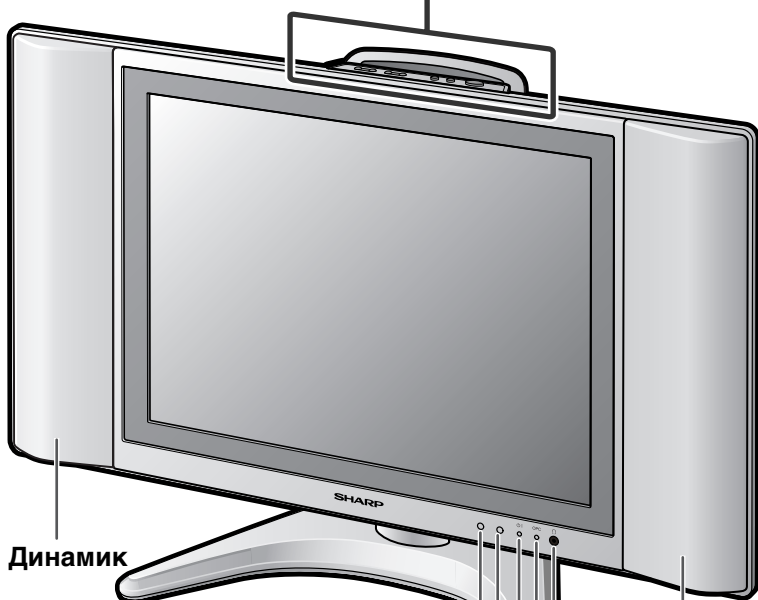

Динамик

Датчик ОРС

Дистанционный датчик

Гнездо для наушников

Вставьте мини-штепсель наушников в гнездо для наушников, расположенное на передней стороне ЖКД телевизора. (См. стр. 6.)

**Индикатор ОРС (оптический контроль изображения)**

Индикатор ОРС горит зеленым, когда "Подсветка" установлена на "Авто (ОУК)". (См. стр. 28.)

**Индикатор ГОТОВНОСТЬ/ВКЛ**

Индикатор ГОТОВНОСТЬ/ВКЛ горит зеленым, когда питание включено, и красным в режиме готовности (индикатор не горит, когда основное питание выключено). Индикатор мигает красным, когда ЖКД телевизор принимает сигнал дистанционного управления, и оранжевым, когда устанавливается таймер будильника (индикатор будет гореть в режиме готовности).

### Примечания:

- **INPUT**, **CH (▼)/(▲)**, **▴ (-)/(+)** и **MENU** на панели управления основного блока имеют те же функции, что и те же кнопки на пульте дистанционного управления. (См. стр. 13.) В основном это инструкции по эксплуатации дает описание, основанное на эксплуатации с использованием пульта дистанционного управления.

## Разъемы

Вид сзади

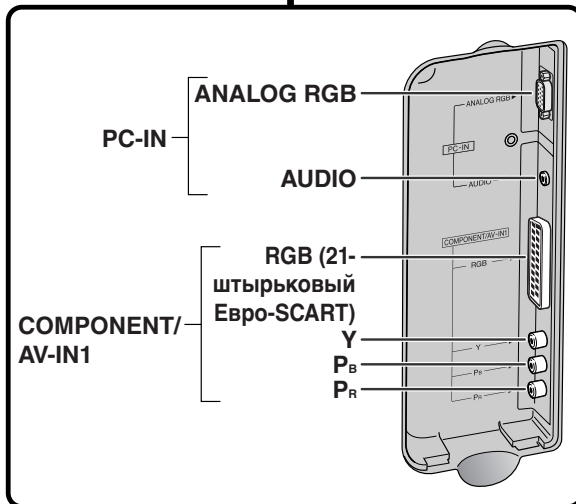
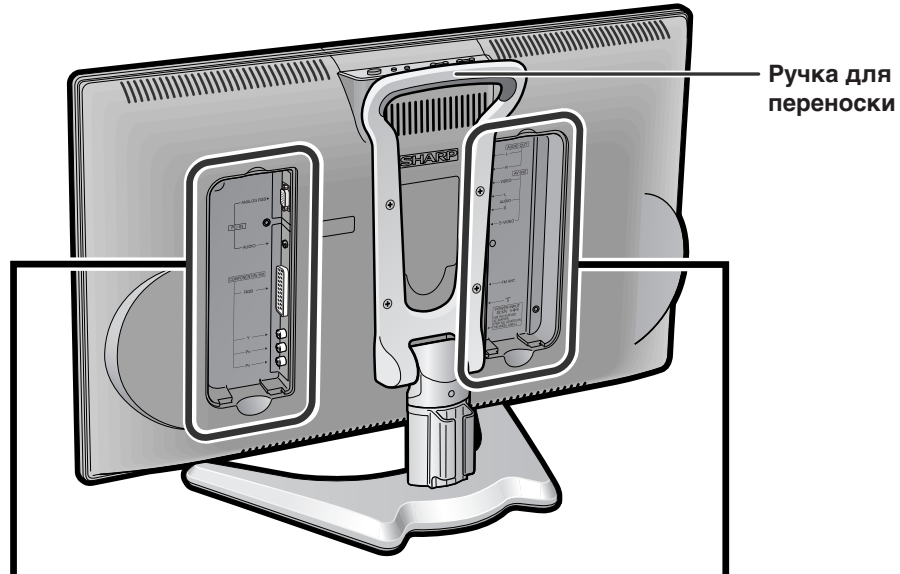

### Как крепить кабели

Потяните кабели, подключенные к каждому разъему, через отверстия и закройте левую и правую крышки разъемов. Вдавите кабели в пазы опорной крышки. Вставьте держатель кабеля (прилагается) сверху опорной крышки и закрепите кабели.

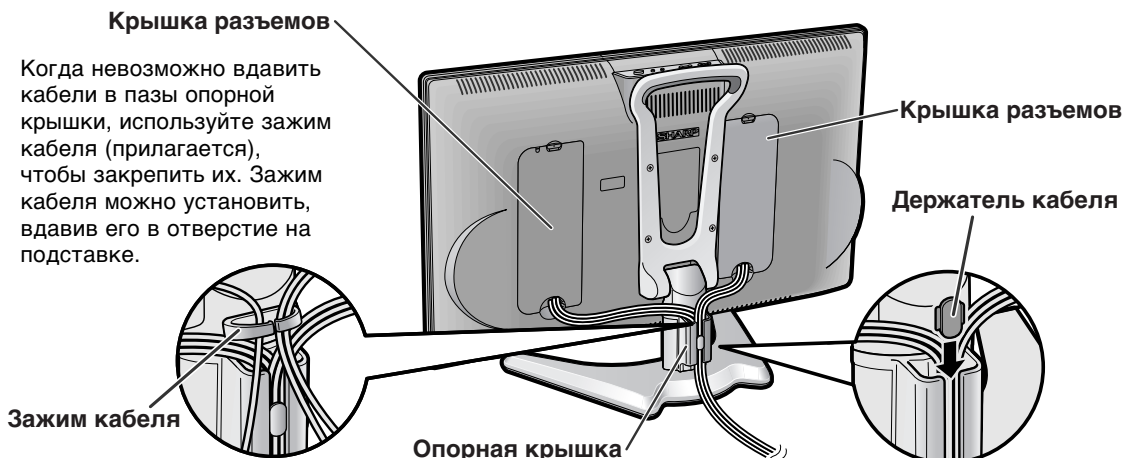

# Названия частей пульта дистанционного управления

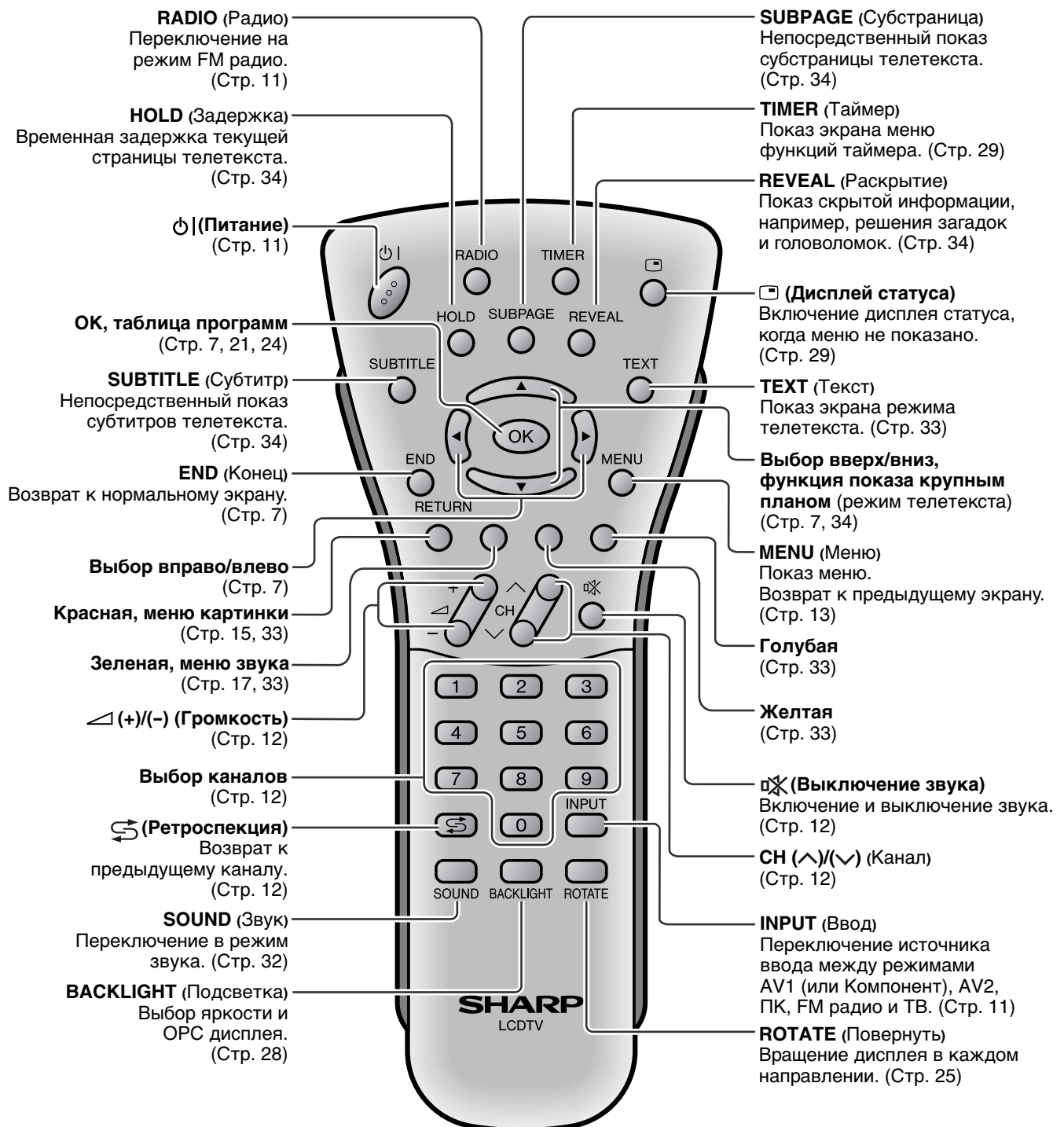

# Основные действия

## Включение и выключение основного питания

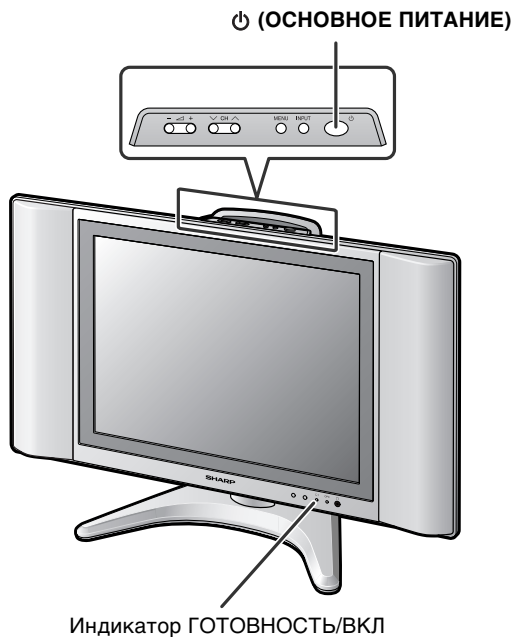

- Нажмите **⏻ (ОСНОВНОЕ ПИТАНИЕ)**.
  - Индикатор ГОТОВНОСТЬ/ВКЛ немедленно меняет цвет с красного на зеленый, и ЖКД телевизор включается.
  - Экранное меню появляется на несколько секунд после включения основного питания.

### Экранное меню

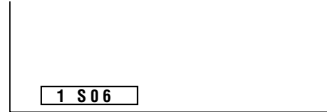

- Чтобы выключить основное питание, нажмите **⏻ (ОСНОВНОЕ ПИТАНИЕ)** снова.

## ГОТОВНОСТЬ/ВКЛ

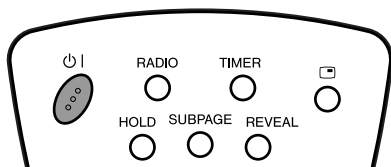

### Чтобы выключить ЖКД телевизор

Нажмите **⏻**.

- Индикатор ГОТОВНОСТЬ/ВКЛ станет красным.

### Чтобы снова включить ЖКД телевизор

Нажмите **⏻** снова.

- Индикатор ГОТОВНОСТЬ/ВКЛ станет зеленым.

## Переключение режимов ввода (AV1/AV2/Компонент/ПК/FM радио/TB)

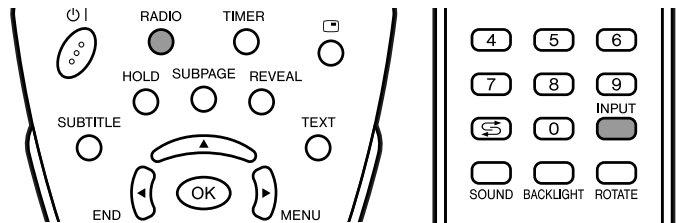

**1** Включите питание подключенных устройств.

- 2** Нажмите **INPUT**, чтобы выбрать применимый источник ввода.
- Экран меняется в порядке режимов AV1, AV2, ПК, FM радио и ТВ при каждом нажатии на **INPUT**.
  - Вы можете войти в режим FM радио непосредственно, нажав **RADIO**. Нажмите кнопку снова, чтобы выйти.

Режим AV1 (SCART)

Режим AV1 (Компонент)

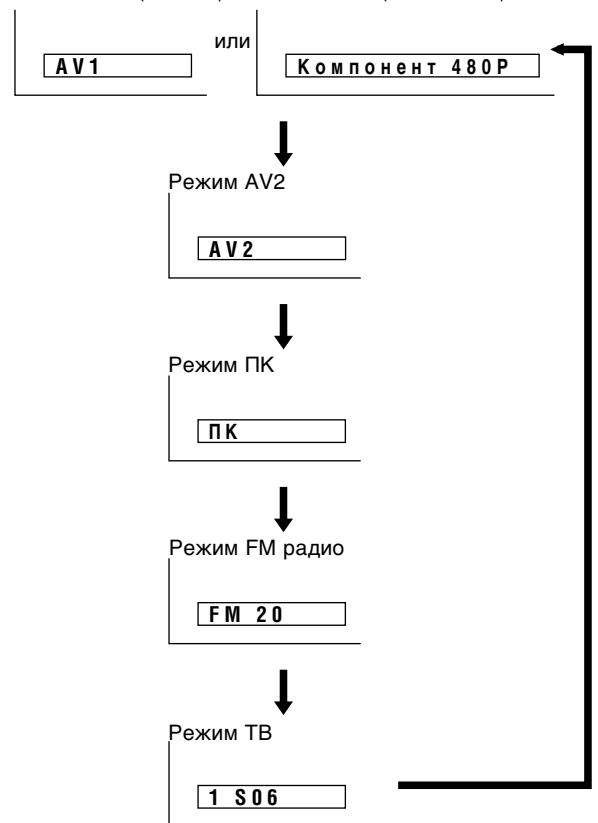

### Примечания:

- AV1: Выберите этот режим при просмотре сигналов с видеоборудования, подключенного к разъему AV-IN1 или к разъемам ввода COMPONENT. При просмотре сигналов с разъемов ввода COMPONENT установите "Выбор гнезда" на "Компонент" и подключите аудиовывод к разъему AV-IN1 (21-штырьковый Евро-SCART (RGB)). Подробную информацию см. на стр. 25.
- AV2: Выберите этот режим при просмотре сигналов с видеоборудования, подключенного к разъемам AV-IN2, используя разъем VIDEO или S-VIDEO для ввода видео. Если к обоим разъемам, VIDEO и S-VIDEO, подключены кабели, разъем ввода S-VIDEO выбирается приоритетно.
- ПК: Выберите этот режим при просмотре сигналов с ПК, подключенного к разъему PC-IN.
- FM радио: Выберите этот режим при прослушивании FM радио, используя разъем для FM антенны для ввода сигналов FM радио. В этом режиме изображение не может быть показано на экране.

# Основные действия (продолжение)

## Громкость звука

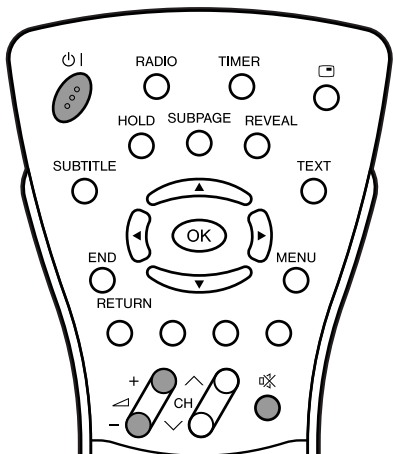

### Чтобы регулировать громкость

- Нажмите **+**, чтобы увеличить громкость звука.
  - Полоски индикатора сдвигаются вправо.



- Нажмите **-**, чтобы уменьшить громкость звука.
  - Полоски индикатора сдвигаются влево.



### Чтобы выключить звук

- Нажмите **🔇** (**Выключение звука**), чтобы временно выключить звук.
  - Показывается "Звук выкл".



- Нажмите **🔇** (**Выключение звука**) снова, чтобы выключить функцию выключения звука.
  - Показывается "Звук вкл".



### Примечания:

- При нажатии на **+**/**-** в режиме выключения звука звук включается, и показывается индикатор громкости.
- Функция выключения звука отменяется при нажатии на **🔇**.

## Смена каналов

Вы можете выбирать каналы, используя **Выбор каналов** или **CH** (**^**)/(**v**).

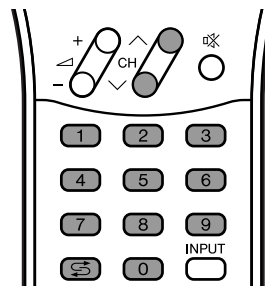

### Примечания:

- Чтобы управляться с возрастающим количеством доступных каналов, этот ЖКД телевизор позволяет Вам выбирать до 160 каналов (от 0 до 159) для ТВ и до 40 каналов (от 0 до 39) для FM радио.

### Использование Выбора каналов

При выборе каналов, используя **Выбор каналов**, завершите ввод номера канала, немного подержав нажатой кнопку для последней цифры.

#### Чтобы выбрать однозначный канал (например, канал 5)

- Подержите нажатой кнопку **5**.



#### Чтобы выбрать двух/трехзначный канал (например, канал 15)

**1** Нажмите кнопку **1**.

**2** Подержите нажатой кнопку **5**.

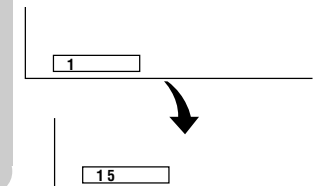

### Использование CH (^)/(v)

- Нажмите **CH** (**^**), чтобы менять каналы в следующем порядке:  
1 → 2 → 3 → ... → 158 → 159 → 0 → 1 → 2 → 3 → ...
- Нажмите **CH** (**v**), чтобы менять каналы в следующем порядке:  
3 → 2 → 1 → 0 → 159 → 158 → ... → 3 → 2 → 1 → ...

### Примечания:

- Канал "0" резервирован для вывода RF видеоманитона.
- Каналы, не установленные функцией "Авто Поиск" или "Уст", пропускаются, и поэтому не могут быть показаны при использовании **CH** (**^**)/(**v**).



### Использование \$ (Ретроспекция)

- Нажмите **\$**, чтобы переключиться с принимаемого в данный момент канала на принимавшийся ранее канал.
- Нажмите **\$** снова, чтобы переключиться обратно на принимаемый в данный момент канал.



# Основные действия (продолжение)

## ■ Экраны установок меню

Подробную информацию об установке каждого пункта меню смотрите на страницах, номера которых указаны ниже.

### Примечания:

- Иллюстрации и изображения экранного меню в этом руководстве приведены в целях объяснения и могут немного отличаться от действительных.
- В зависимости от условий установки, например, от режима ввода, регулировка или установка некоторых пунктов может быть невозможна. В таких случаях, на экране установок меню показывается предупреждающее сообщение.

Картинка



Страница

Контраст .....	15
Светлый .....	15
Цвет .....	15
Оттенок .....	15
Резкость .....	15
Дополнительно .....	15, 16
Сброс .....	15

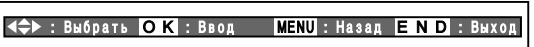

Полоска, показанная выше, это рабочий указатель для пульта дистанционного управления. Полоска будет соответственно меняться с каждым экраном установок меню.

Звук

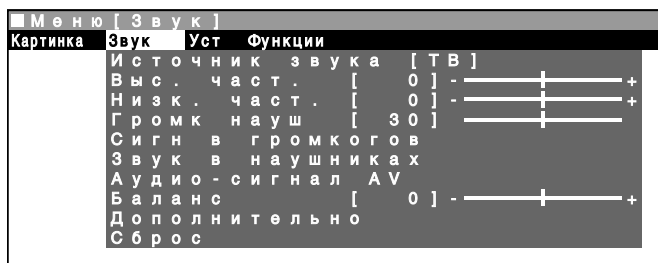

Страница

Источник звука .....	17
Выс. част. ....	17
Низк. част. ....	17
Громк. науш. ....	17
Сигн. в громкогов. ....	17
Звук в наушниках .....	17
Аудио-сигнал AV .....	17
Баланс .....	17
Дополнительно .....	18
Сброс .....	17

Уст

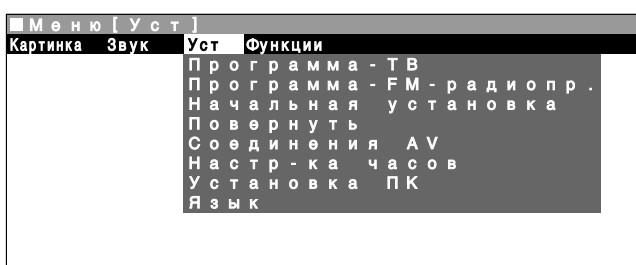

Страница

Программа-ТВ .....	19-21
Программа-FM-радиопр. ....	22-24
Начальная установка .....	7
Повернуть .....	25
Соединения AV .....	25, 26
Настр-ка часов .....	27
Установка ПК (для режима ПК) .....	36
Язык .....	27

Функции

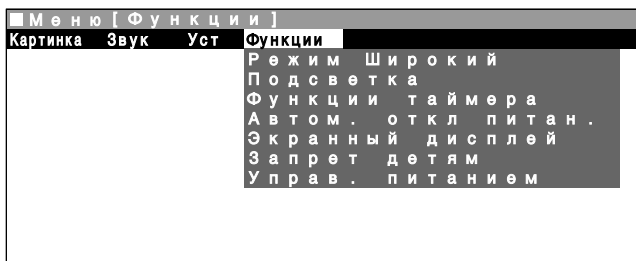

Страница

Режим Широкий .....	28
Подсветка .....	28
Функции таймера .....	29
Автом. откл. питан. ....	28
Экранный дисплей .....	29
Запрет детям .....	30, 31
Управ. питанием (для режима ПК) .....	37

# Основные установки регулировки

## Регулировка картинки

Регулируйте картинку в соответствии с Вашими предпочтениями. Пункты регулировки смотрите в таблице ниже.

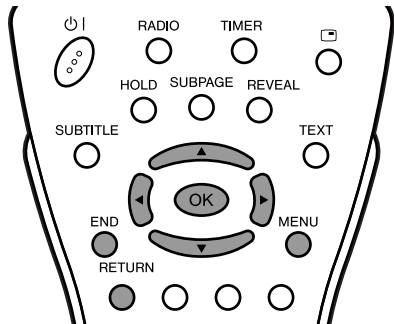

- 1 Нажмите **MENU**, чтобы вызвать экран меню.
  - Экран меню картинки можно вызвать непосредственно, нажав на **Красную** кнопку.
- 2 Нажмите **◀▶**, чтобы выбрать “Картинка”.
- 3 Нажмите **▲▼**, чтобы выбрать определенный пункт регулировки.



- 4 Нажмите **◀▶**, чтобы отрегулировать пункт до желаемого положения.
- 5 Нажмите **END**, чтобы выйти.

Выбранный пункт	кнопка ◀	кнопка ▶
Контраст.*	Для уменьшения контраста	Для увеличения контраста
Светлый*	Для уменьшения яркости	Для увеличения яркости
Цвет*	Для уменьшения интенсивности цвета	Для увеличения интенсивности цвета
Оттенок*	Цветовые тона кожи становятся розоватыми.	Цветовые тона кожи становятся зеленоватыми.
Резкость*	Для уменьшения резкости	Для увеличения резкости

\* Эти пункты не могут быть отрегулированы, когда в качестве режима ввода выбран режим ПК или FM радио.

### Примечания:

- Выберите “Дополнительно” и нажмите **OK**, чтобы установить “Цв. темп.”, “Настр-ка I/P”, “DNR”, “Режим киноплёнки” или “Быстрая обработка”. См. эту и следующую страницы.
- Пункты в меню “Дополнительно” (кроме меню “Цв. темп.”) не могут быть установлены, когда в качестве режима ввода выбран режим ПК.
- Когда выбран режим FM радио, управлять меню “Дополнительно” невозможно.
- При переустановке всех пунктов регулировки (кроме пунктов в меню “Дополнительно”) на предварительно установленные заводские значения выполните следующие действия.
  - 1 Нажмите **▲▼**, чтобы выбрать “Сброс”, и нажмите **OK**.
  - 2 Нажмите **▲▼**, чтобы выбрать “Да”, и нажмите **OK**.

## Температура цвета

Регулируйте температуру цвета, чтобы получить лучший баланс белого.

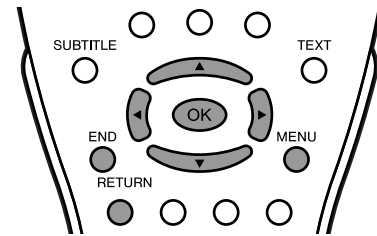

- 1 Нажмите **MENU**, чтобы вызвать экран меню.
  - Экран меню картинки можно вызвать непосредственно, нажав на **Красную** кнопку.
- 2 Нажмите **◀▶**, чтобы выбрать “Картинка”.
- 3 Нажмите **▲▼**, чтобы выбрать “Дополнительно”, и нажмите **OK**.



- 4 Нажмите **▲▼**, чтобы выбрать “Цв. темп.”, и нажмите **OK**.

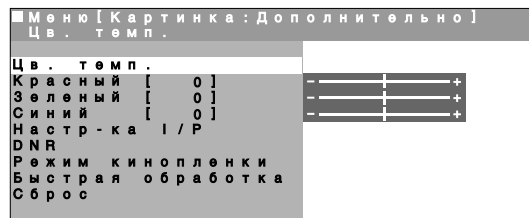

- 5 Нажмите **▲▼**, чтобы выбрать желаемый пункт, и нажмите **OK**.

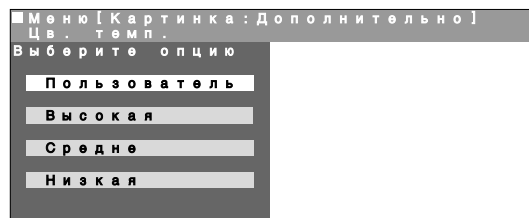

- 6 Нажмите **END**, чтобы выйти.

Выбранный пункт	Описание
Пользователь	Может быть установлен Ваш желаемый цвет*
Высокая	Белый с синеватым оттенком
Средне	↑
Низкая	Белый с красноватым оттенком

\*Когда Вы выбираете “Пользователь”, можно регулировать следующие пункты.

Выбранный пункт	кнопка ◀	кнопка ▶
Красный	Красный слабее ← →+	Красный сильнее
Зеленый	Зеленый слабее ← →+	Зеленый сильнее
Синий	Синий слабее ← →+	Синий сильнее

### Примечания:

- При переустановке “Красный”, “Зеленый” и “Синий” на предварительно установленные заводские значения выполните следующие действия.
  - 1 Нажмите **▲▼**, чтобы выбрать “Сброс” в меню “Дополнительно”, и нажмите **OK**.
  - 2 Нажмите **▲▼**, чтобы выбрать “Да”, и нажмите **OK**.

# Основные установки регулировки (продолжение)

## Настр-ка I/P

Регулировка изображения и сигнала ввода может дать Вам более красивое изображение.

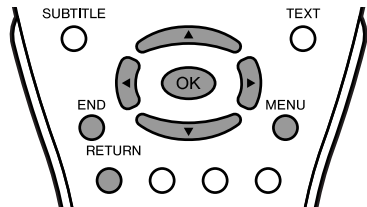

**1** Выполните шаги 1 - 3 в **Температура цвета**, чтобы вызвать экран "Дополнительно".

**2** Нажмите **▲/▼**, чтобы выбрать "Настр-ка I/P", и нажмите **OK**.



**3** Нажмите **▲/▼**, чтобы выбрать "Чересстрочная" или "Прогрессивная", и нажмите **OK**.



**4** Нажмите **END**, чтобы выйти.

Выбранный пункт	Описание
Чересстрочная	Используйте эту установку, когда Вы не можете получить четкое изображение с помощью установки Прогрессивная. (Особенно подходит для носителей со специальными эффектами, например, игровое программное обеспечение.)
Прогрессивная	Обычно следует выбирать эту установку.

### Примечания:

- "Настр-ка I/P" не может быть установлена, когда из разъемов COMPONENT принимается сигнал 480P, 576P, 720P или 1080I или сигнал не принимается.
- "Настр-ка I/P" не может быть установлена, когда в качестве режима ввода выбран режим ПК или FM радио.

## DNR (цифровое шумоподавление)

DNR (цифровое шумоподавление) предоставляет высококачественное изображение с минимальным движущимся точечным узором и цветовыми перекрестными помехами.

**1** Выполните шаги 1 - 3 в **Температура цвета**, чтобы вызвать экран "Дополнительно".

**2** Нажмите **▲/▼**, чтобы выбрать "DNR", и нажмите **OK**.

**3** Нажмите **▲/▼**, чтобы выбрать "Вкл", и нажмите **OK**.

**4** Нажмите **END**, чтобы выйти.

### Примечания:

- "DNR" не может быть установлено на "Вкл", когда из разъемов COMPONENT принимается сигнал 720P или 1080I или сигнал не принимается, или когда "Настр-ка I/P" установлена на "Чересстрочная".
- "DNR" не может быть установлено, когда в качестве режима ввода выбран режим ПК или FM радио.

## Режим кинолентки

Автоматически определяет источник на пленочной основе (изначально кодированный на 24 кадра в секунду), анализирует его, и затем воссоздает каждый кадр для качества изображения высокой четкости.

**1** Выполните шаги 1 - 3 в **Температура цвета**, чтобы вызвать экран "Дополнительно".

**2** Нажмите **▲/▼**, чтобы выбрать "Режим кинолентки", и нажмите **OK**.

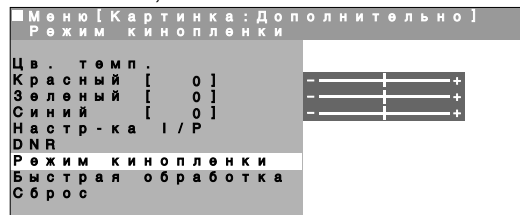

**3** Нажмите **▲/▼**, чтобы выбрать "Вкл", и нажмите **OK**.

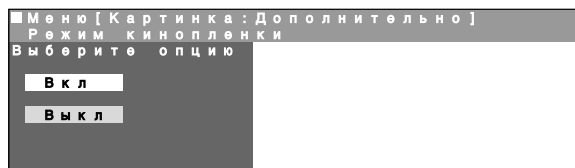

**4** Нажмите **END**, чтобы выйти.

### Примечания:

- Установите "Режим кинолентки" на "Вкл" вручную, чтобы определить источник на пленочной основе (изначально кодированный на 24 кадра в секунду), когда источник ввода имеет вертикальную частоту 50 Гц (например, PAL, SECAM и т.д.).
- "Режим кинолентки" не может быть установлен, когда из разъемов COMPONENT принимается сигнал 480P, 576P, 720P или 1080I или сигнал не принимается.
- "Режим кинолентки" не может быть установлен, когда в качестве режима ввода выбран режим ПК или FM радио.

## Быстрая обработка

Предоставляет резкое изображение, подходящее для быстро движущихся изображений, как например, спортивная программа.

**1** Выполните шаги 1 - 3 в **Температура цвета**, чтобы вызвать экран "Дополнительно".

**2** Нажмите **▲/▼**, чтобы выбрать "Быстрая обработка", и нажмите **OK**.

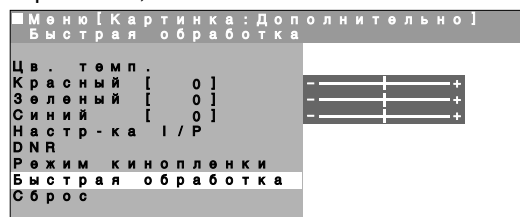

**3** Нажмите **▲/▼**, чтобы выбрать "Вкл", и нажмите **OK**.



**4** Нажмите **END**, чтобы выйти.

### Примечания:

- "Быстрая обработка" может вызывать помехи изображения. Если это случится, установите функцию на "Выкл".
- "Быстрая обработка" не может быть установлена, когда в качестве режима ввода выбран режим ПК или FM радио.

# Полезные функции

## Регулировка звука

Регулируйте качество и громкость звука в соответствии с Вашими предпочтениями. Пункты регулировки смотрите в таблице ниже.

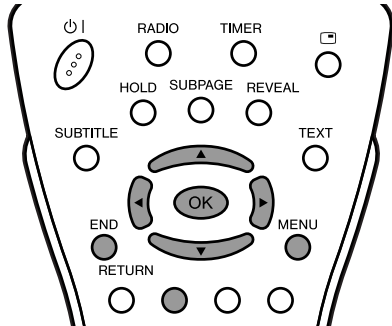

- 1 Нажмите **MENU**, чтобы вызвать экран меню.
  - Экран меню звука можно вызвать непосредственно, нажав на **Зеленую** кнопку.
- 2 Нажмите **◀▶**, чтобы выбрать “Звук”.
- 3 Нажмите **▲/▼**, чтобы выбрать определенный пункт регулировки.

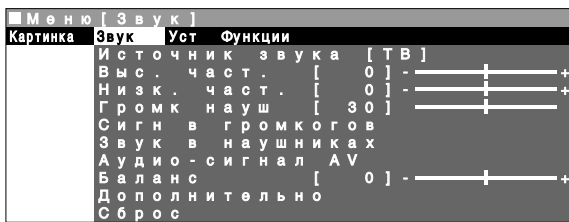

- 4 Нажмите **◀▶**, чтобы отрегулировать пункт до желаемого положения.
- 5 Нажмите **END**, чтобы выйти.

Выбранный пункт	кнопка ◀	кнопка ▶
Выс. част.*	Для ослабления высоких частот	Для усиления высоких частот
Низк. част.*	Для ослабления низких частот	Для усиления низких частот
Громк науш*	Для уменьшения громкости наушников	Для увеличения громкости наушников
Баланс*	Для увеличения громкости левого динамика	Для увеличения громкости правого динамика

\* Эти пункты не могут быть отрегулированы, когда “Источник звука” установлен на “Hi-fi”.

### Примечания:

- Выберите “Дополнительно” и нажмите **OK**, чтобы установить “Выделение речи”, “Объем звучания”, “Выбор звука ПК”. См. стр. 18.
- При переустановке всех пунктов регулировки (кроме “Сигн в громкогов”, “Звук в наушниках”, “Аудио-сигнал AV” и пунктов в меню “Дополнительно”) на предварительно установленные заводские значения выполните следующие действия.
  - 1 Нажмите **▲/▼**, чтобы выбрать “Сброс”, и нажмите **OK**.
  - 2 Нажмите **▲/▼**, чтобы выбрать “Да”, и нажмите **OK**.

## Установки звуковых режимов

Вы можете делать различные установки звуковых режимов.

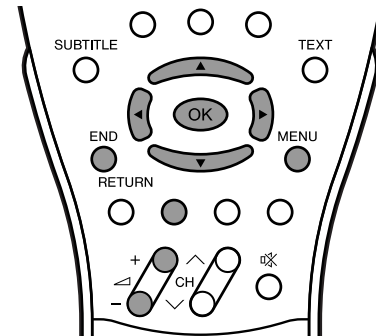

- 1 Выполните шаги 1 и 2 в **Регулировка звука**, чтобы вызвать экран меню звука.

- 2 Нажмите **▲/▼**, чтобы выбрать желаемый пункт, и нажмите **OK**.

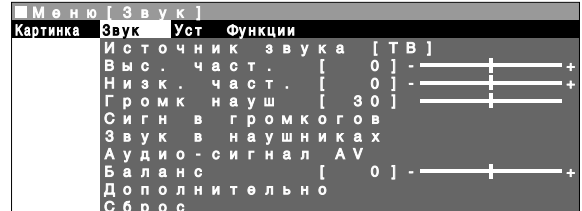

- 3 Нажмите **▲/▼**, чтобы выбрать звуковой режим, и нажмите **OK**.

- 4 Нажмите **END**, чтобы выйти.

Выбранный пункт	Выбор
Источник звука	ТВ ↔ Hi-fi
Сигн в громкогов*1	Стереο ↔ Моно Двойной 1 ↔ Двойной 2 ↔ Двойной 1+2 ↔ Моно
Звук в наушниках*1	Nicam ↔ Моно, Моно
Аудио-сигнал AV*2	Двойной 1 ↔ Двойной 2 ↔ Двойной 1+2

\*1 Эти пункты доступны, только когда в качестве режима ввода выбран режим ТВ или FM радио.

\*2 Этот пункт доступен, только когда в качестве режима ввода выбран режим ТВ.

### Примечания:

#### Для установок “Источник звука”

- При установке “Источник звука” на “Hi-fi” в экране меню звука, звук из встроенных динамиков будет выключен. Чтобы выйти из этого режима, переключите “Источник звука” с “Hi-fi” на “ТВ” в экране меню звука.
- При нажатии на **◀** (-)/(+) появляется индикатор громкости, показанный ниже. Вы можете регулировать громкость, нажимая на **◀** (-)/(+).

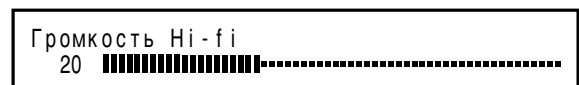

#### Для установок “Сигн в громкогов” и “Звук в наушниках”

- “Звук в наушниках” не может быть установлен, когда “Источник звука” установлен на “Hi-fi”.
- Режимы вывода звука различаются в зависимости от того, принимается ли сигнал NICAM или A2 стереο. См. стр. 32.

#### Для установок “Аудио-сигнал AV”

- Выберите “Двойной 1” или “Двойной 2” при воспроизведении видеофильма с моно-видеомагнитофонов и “Двойной 1+2” при воспроизведении видеофильма с стереο-видеомагнитофонов.

## Полезные функции (продолжение)

### Выделение речи

Micronas® VOICE, технология обработки усиления и понятности речи фирмы Micronas GmbH, имеет следующие функции:

- Увеличивает сигнал речи над шумом на заднем плане, чтобы увеличить понятность.
- Отделяет голос от заднего плана и передвигает его на передний план: Голоса передвигаются ближе к слушателю, в то время как другие звуки передвигаются назад.
- Улучшает голоса, которые трудно понять, но оставляет четкие голоса без изменения.

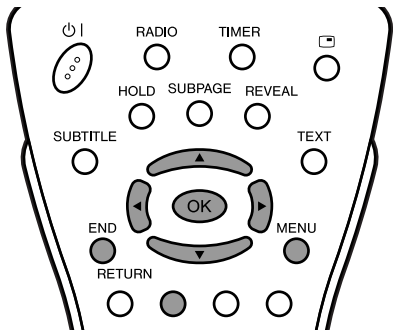

- 1 Нажмите **MENU**, чтобы вызвать экран меню.
  - Экран меню звука можно вызвать непосредственно, нажав на **Зеленую** кнопку.
- 2 Нажмите **◀▶**, чтобы выбрать “Звук”.
- 3 Нажмите **▲/▼**, чтобы выбрать “Дополнительно”, и нажмите **OK**.

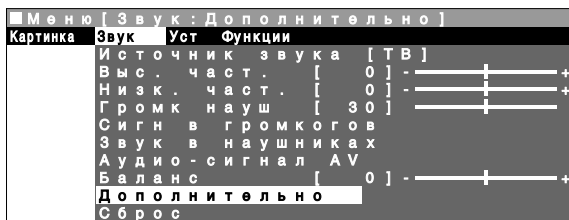

- 4 Нажмите **▲/▼**, чтобы выбрать “Выделение речи”, и нажмите **OK**.



- 5 Нажмите **▲/▼**, чтобы выбрать “Вкл”, и нажмите **OK**.



- 6 Нажмите **END**, чтобы выйти.

#### Примечания:

- “Выделение речи” не может быть установлено, когда “Источник звука” установлен на “Hi-fi”.

### Объем звучания

Эта функция может увеличить распространение звука.

- 1 Выполните шаги 1 - 3 в **Выделение речи**, чтобы вызвать экран “Дополнительно”.
- 2 Нажмите **▲/▼**, чтобы выбрать “Объем звучания”, и нажмите **OK**.



- 3 Нажмите **▲/▼**, чтобы выбрать “Вкл”, и нажмите **OK**.

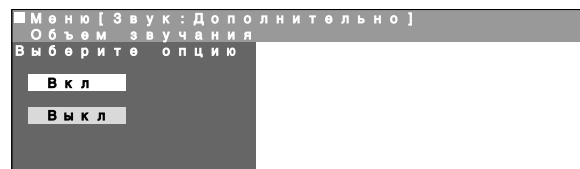

- 4 Нажмите **END**, чтобы выйти.

#### Примечания:

- “Объем звучания” не может быть установлен, когда “Источник звука” установлен на “Hi-fi”.

### Выбор звука ПК (для режима ПК)

Вы можете переключать звуковой режим, в то время как ЖКД телевизор подключен к ПК. Перед выполнением этой установки убедитесь в том, что выбран режим ПК.

- 1 Выполните шаги 1 - 3 в **Выделение речи**, чтобы вызвать экран “Дополнительно”.
- 2 Нажмите **▲/▼**, чтобы выбрать “Выбор звука ПК”, и нажмите **OK**.



- 3 Нажмите **▲/▼/◀▶**, чтобы выбрать желаемый звуковой режим, и нажмите **OK**.

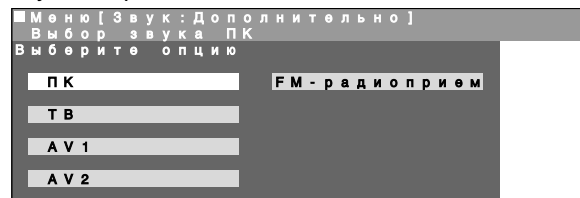

- 4 Нажмите **END**, чтобы выйти.

## Программа-ТВ

### [1] Авто Поиск

Выполните нижеуказанные действия, чтобы найти и сохранить новые программы ТВ после выполнения начальной установки.

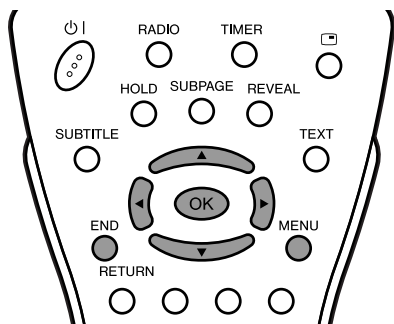

- 1 Нажмите **MENU**, чтобы вызвать экран меню.
- 2 Нажмите **◀▶**, чтобы выбрать “Уст”.
- 3 Нажмите **▲▼**, чтобы выбрать “Программа-ТВ”, и нажмите **OK**.

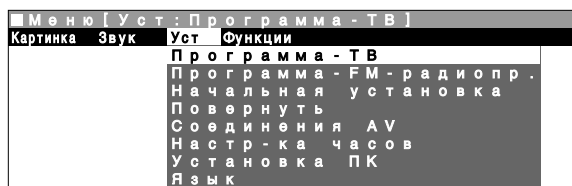

- 4 Нажмите **▲▼**, чтобы выбрать “Авто Поиск”, и нажмите **OK**.

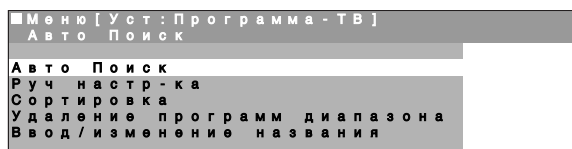

- 5 Нажмите **▲▼**, чтобы выбрать желаемый пункт, и нажмите **◀▶**, чтобы произвести установку.

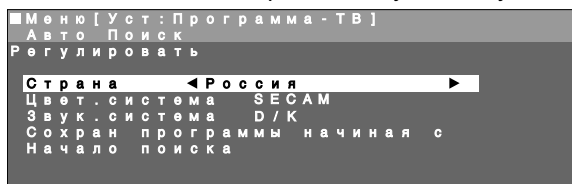

#### Примечания:

- Вы можете изменить пункты “Цвет. система” и “Звук. система”, только когда в пункте “Страна” выбрано “Прочие страны”.
- 6 Нажмите **▲▼**, чтобы выбрать “Сохран программы начиная с”, и нажмите **OK**, чтобы вызвать экран “Сохран программы начиная с”.



- 7 Нажмите **▲▼/◀▶**, чтобы выбрать место программ, начиная с которого программы должны сохраняться, и нажмите **OK**, чтобы вернуться к экрану установки автоматического поиска.



#### Примечания:

- Подробную информацию о процессе поиска см. на стр. 7.

- 8 Нажмите **▲▼**, чтобы выбрать “Начало поиска”, и нажмите **OK**, чтобы начать автоматический поиск.

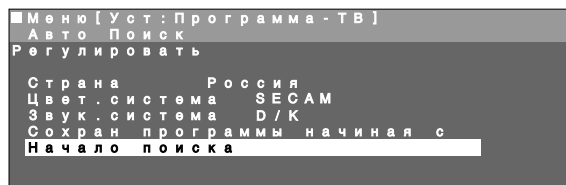

- 9 Появляется “Поиск завершен”, и нажмите **END**, чтобы выйти.

### [2] Руч настр-ка

Можно регулировать установки отдельных программ.

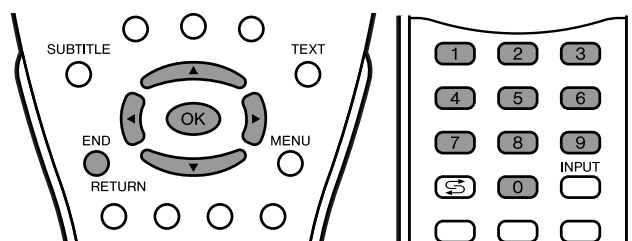

- 1 Выполните шаги 1 - 3 в [1] Авто Поиск, чтобы вызвать экран “Программа-ТВ”.

- 2 Нажмите **▲▼**, чтобы выбрать “Руч настр-ка”, и нажмите **OK**.

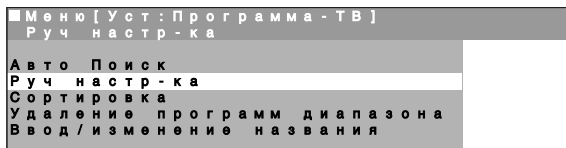

- 3 Нажмите **▲▼**, чтобы выбрать желаемый пункт, и нажмите **◀▶**, чтобы произвести установку. (Подробную информацию см. в таблице на следующей странице.)

- Вы также можете использовать **Выбор каналов**, чтобы произвести установку для пункта “Частота”.

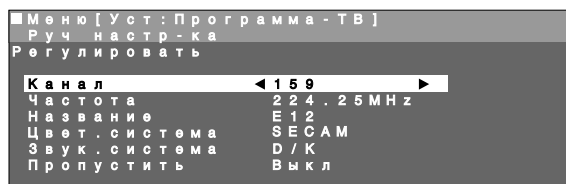

- 4 Нажмите **END**, чтобы выйти.

# Полезные функции (продолжение)

Выбранный пункт	Выбор/Диапазон значений	Описание
Канал	0-159	Канал меняется на более высокий или более низкий канал.
Частота	045 - 863 (МГц)	Доступные для приема частоты в зависимости от стандарта ТВ, местонахождения установки и диапазона.
Название	A-Z, +, -, ,, !, /, 0-9	Название программы (до 5 знаков).
Цвет. система	Авто, PAL, SECAM	Цветовой стандарт.
Звук. система	B/G, I, D/K, L, L', Авто*	Стандарт ТВ.
Пропустить	Вкл ↔ Выкл	Номера каналов с маркировкой "(●)" (красного цвета) на левой стороне установлены пропускаться.

\* "Авто" в пункте "Звук. система" доступно, только когда "Цвет. система" установлена на "Авто".

### Примечания:

- В зависимости от установок цветовой системы каналов переключение между каналами может быть медленным. Если Вы желаете ускорить переключение каналов, переключите "Авто" в пункте "Цвет. система" на текущую систему приема (PAL или SECAM).

### [3] Сортировка

Можно свободно менять место программы для отдельных программ.

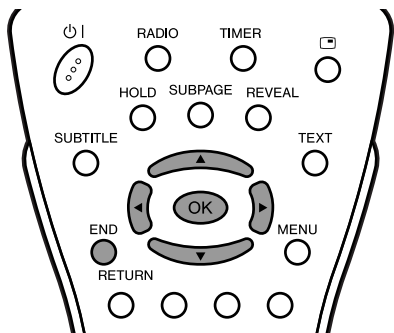

**1** Выполните шаги 1 - 3 в [1] Авто Поиск, чтобы вызвать экран "Программа-ТВ".

**2** Нажмите ▲/▼, чтобы выбрать "Сортировка", и нажмите ОК.

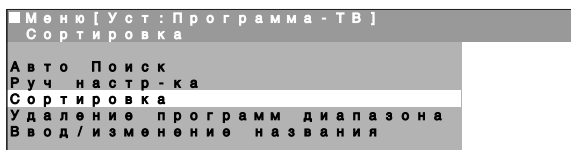

**3** Нажмите ▲/▼/◀/▶, чтобы выбрать желаемую программу, и нажмите ОК, чтобы произвести сортировку.

- При нажатии на ОК включается режим перемещения. Нажмите ▲/▼, чтобы переместить выделенную в данный момент программу на желаемое место. Когда канал переместится на желаемое место, все предыдущие/последующие каналы перейдут вверх/вниз. Нажмите ОК, чтобы выйти из режима перемещения.

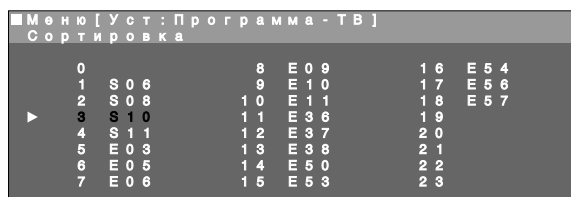

**4** Нажмите END, чтобы выйти.

### [4] Удаление программ диапазона

Можно удалить отдельную программу или программы в непрерывном ряду.

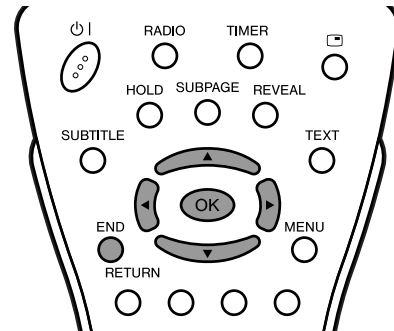

**1** Выполните шаги 1 - 3 в [1] Авто Поиск, чтобы вызвать экран "Программа-ТВ".

**2** Нажмите ▲/▼, чтобы выбрать "Удаление программ диапазона", и нажмите ОК.

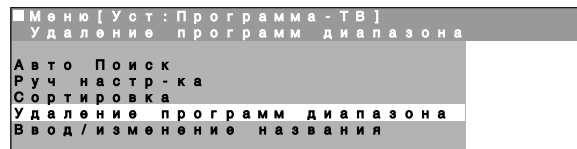

**3** Нажмите ▲/▼/◀/▶, чтобы выбрать программу, которую Вы желаете удалить, и нажмите ОК.

- Выбранная программа выделяется желтым цветом.
- Если Вы желаете удалить программы в непрерывном ряду, выберите программу в начале желаемого ряда.



**4** Если Вы удаляете программы в непрерывном ряду, нажмите ▲/▼/◀/▶, чтобы выбрать программу в конце желаемого ряда.

- Выбранные программы выделяются желтым цветом.

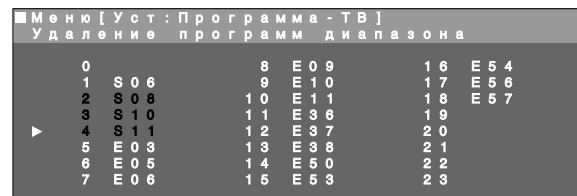

**5** Нажмите ОК, чтобы удалить выбранную(ые) программу(ы). Все последующие программы перейдут вверх.

**6** Нажмите END, чтобы выйти.

### Примечания:

- Программы не могут быть удалены, когда "Таймер вкл" установлен на "Вкл". Информацию об установке "Таймер вкл" см. на стр. 29.

## [5] Ввод/изменение названия

Можно ввести или изменить название отдельной программы.

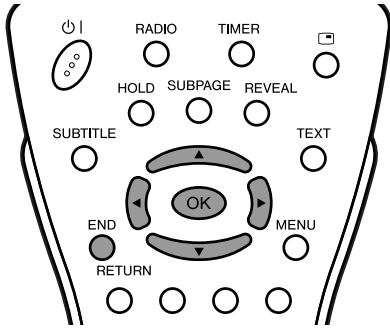

**1** Выполните шаги 1 - 3 в [1] Авто Поиск, чтобы вызвать экран "Программа-ТВ".

**2** Нажмите ▲/▼, чтобы выбрать "Ввод/изменение названия", и нажмите ОК.

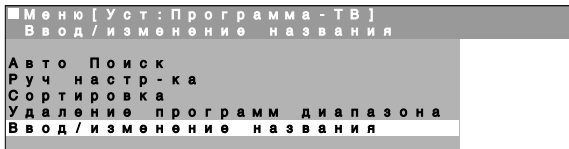

**3** Нажмите ▲/▼/◀▶, чтобы выбрать желаемую программу, и нажмите ОК.

- Знак в месте ввода мигает.



**4** Нажмите ◀▶, чтобы выбрать место ввода, и нажмите ▲/▼, чтобы выбрать желаемый знак.



**5** Нажмите ОК, чтобы подтвердить введенное название, и нажмите END, чтобы выйти.

## Использование таблицы программ ТВ

Таблица программ показывает список всех доступных для приема программ. Они расположены на каналах от 0 до 159. Выбранная в данный момент программа выделена оранжевым цветом, а программы с запретом детям выделены красным цветом.

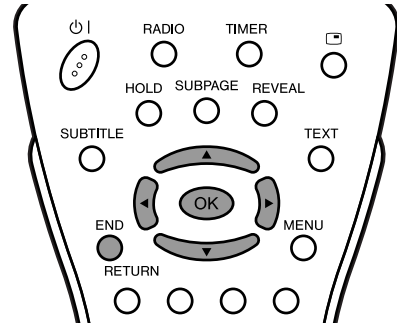

### Чтобы выбрать желаемую программу

**1** Нажмите ОК, чтобы вызвать таблицу программ.

**2** Нажмите ▲/▼/◀▶, чтобы выбрать желаемую программу.

- Чтобы вызвать следующий или предыдущий список таблицы программ, нажмите ▲/▼, когда курсор на программе в нижнем правом или верхнем левом положении, или нажмите ◀▶, когда курсор на программе в правой или левой колонке.



**3** Нажмите ОК, чтобы вызвать выбранную программу.

**4** Нажмите END, чтобы выйти.

# Полезные функции (продолжение)

## Программа-FM-радиопр.

### [1] Авто Поиск

Выполните нижеуказанные действия, чтобы найти и сохранить новые программы FM радио после выполнения начальной установки.

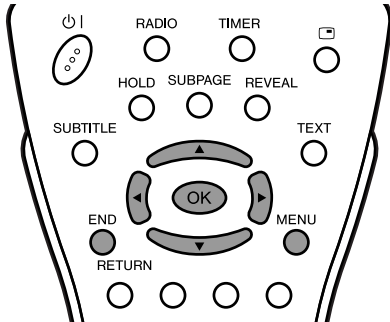

**1** Нажмите **MENU**, чтобы вызвать экран меню.

**2** Нажмите **◀▶**, чтобы выбрать “Уст”.

**3** Нажмите **▲/▼**, чтобы выбрать “Программа-FM-радиопр.”, и нажмите **OK**.

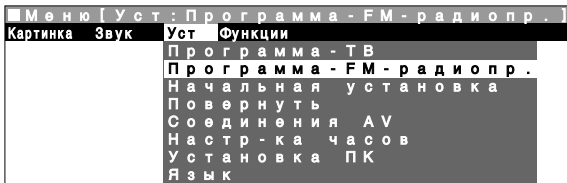

**4** Нажмите **▲/▼**, чтобы выбрать “Авто Поиск”, и нажмите **OK**.

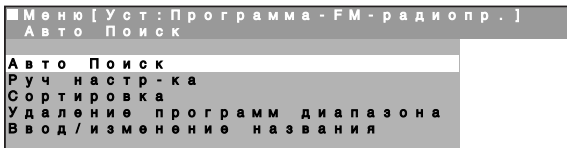

**5** Нажмите **▲/▼**, чтобы выбрать “Сохран программы начиная с”, и нажмите **OK**, чтобы вызвать экран “Сохран программы начиная с”.

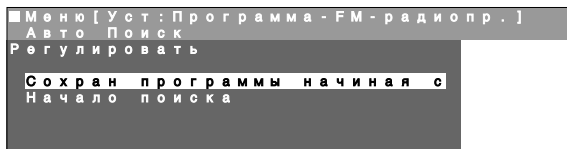

**6** Нажмите **▲/▼/◀▶**, чтобы выбрать место программ, начиная с которого программы должны сохраняться, и нажмите **OK**, чтобы вернуться к экрану установки автоматического поиска.

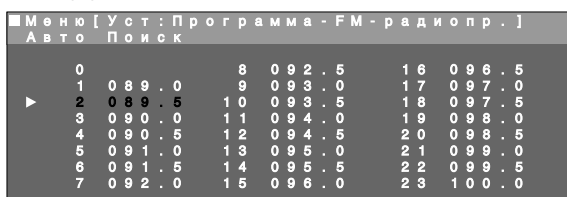

**7** Нажмите **▲/▼**, чтобы выбрать “Начало поиска”, и нажмите **OK**, чтобы начать автоматический поиск.

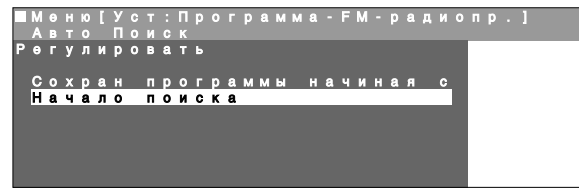

• Начинается автоматический поиск программ FM радио.

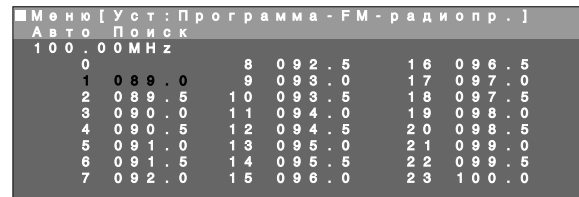

**8** Появляется “Поиск завершен”, и нажмите **END**, чтобы выйти.

### [2] Руч настр-ка

Можно регулировать установки отдельных программ.

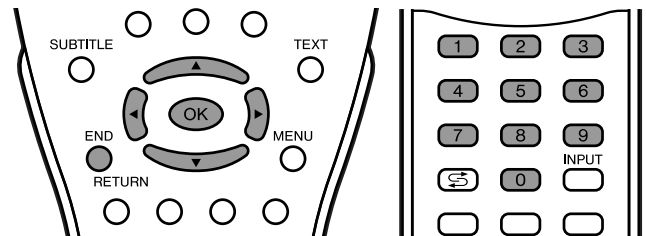

**1** Выполните шаги 1 - 3 в [1] Авто Поиск, чтобы вызвать экран “Программа-FM-радиопр.”.

**2** Нажмите **▲/▼**, чтобы выбрать “Руч настр-ка”, и нажмите **OK**.

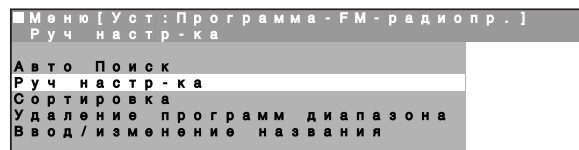

**3** Нажмите **▲/▼**, чтобы выбрать желаемый пункт, и нажмите **◀▶**, чтобы произвести установку. (Подробную информацию см. в таблице на следующей странице.)

• Вы также можете использовать **Выбор каналов**, чтобы произвести установку для пункта “Частота”.

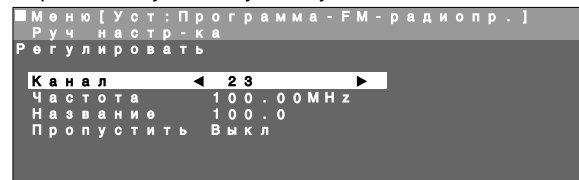

**4** Нажмите **END**, чтобы выйти.

### Примечания:

• Подробную информацию о процессе поиска см. на стр. 7.

Выбранный пункт	Выбор/Диапазон значений	Описание
Канал	0-39	Канал меняется на более высокий или более низкий канал.
Частота	87,5 - 108 (МГц)	Доступные для приема частоты в зависимости от местонахождения установки и диапазона.
Название	A-Z, +, -, ,, !, /, 0-9	Название программы (до 5 знаков).
Пропустить	Вкл ↔ Выкл	Номера каналов с маркировкой "(●)" (красного цвета)" на левой стороне установлены пропускаться.

### [3] Сортировка

Можно свободно менять место программы для отдельных программ.

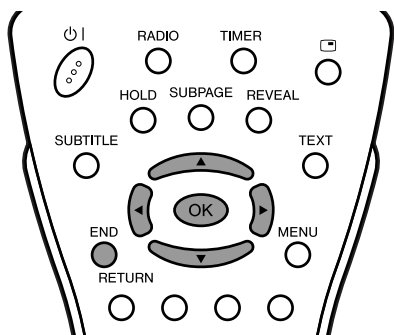

**1** Выполните шаги 1 - 3 в [1] Авто Поиск, чтобы вызвать экран "Программа-FM-радиопр."

**2** Нажмите ▲/▼, чтобы выбрать "Сортировка", и нажмите ОК.

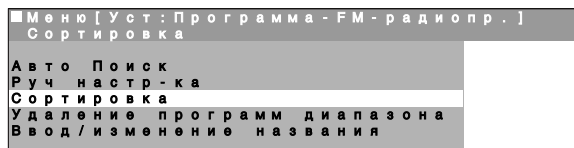

**3** Нажмите ▲/▼/◀▶, чтобы выбрать желаемую программу, и нажмите ОК, чтобы произвести сортировку.

- При нажатии на ОК включается режим перемещения. Нажмите ▲/▼, чтобы переместить выделенную в данный момент программу на желаемое место. Когда канал переместится на желаемое место, все предыдущие/последующие каналы перейдут вверх/вниз. Нажмите ОК, чтобы выйти из режима перемещения.

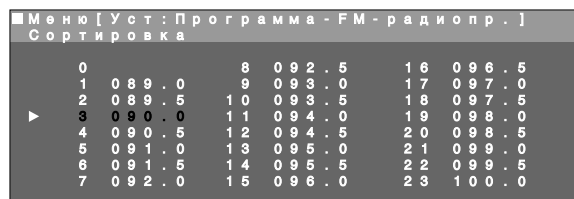

**4** Нажмите END, чтобы выйти.

### [4] Удаление программ диапазона

Можно удалить отдельную программу или программы в непрерывном ряду.

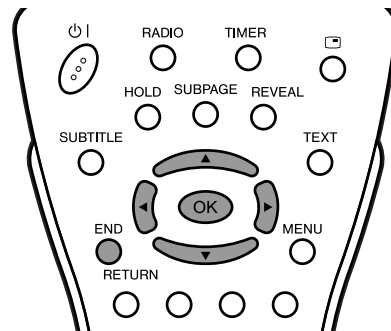

**1** Выполните шаги 1 - 3 в [1] Авто Поиск, чтобы вызвать экран "Программа-FM-радиопр."

**2** Нажмите ▲/▼, чтобы выбрать "Удаление программ диапазона", и нажмите ОК.



**3** Нажмите ▲/▼/◀▶, чтобы выбрать программу, которую Вы желаете удалить, и нажмите ОК.

- Выбранная программа выделяется желтым цветом.
- Если Вы желаете удалить программы в непрерывном ряду, выберите программу в начале желаемого ряда.

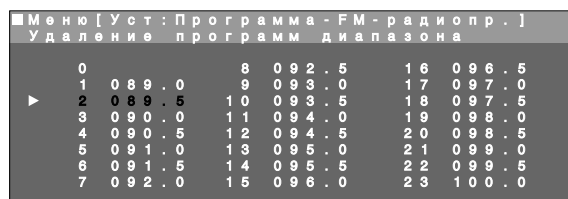

**4** Если Вы удаляете программы в непрерывном ряду, нажмите ▲/▼/◀▶, чтобы выбрать программу в конце желаемого ряда.

- Выбранные программы выделяются желтым цветом.

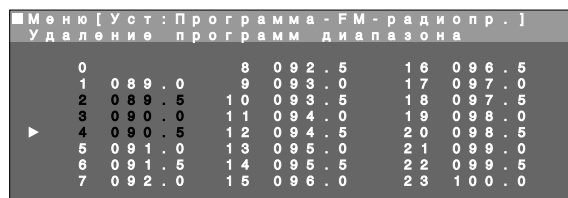

**5** Нажмите ОК, чтобы удалить выбранную(ые) программу(ы). Все последующие программы перейдут вверх.

**6** Нажмите END, чтобы выйти.

## Полезные функции (продолжение)

### [5] Ввод/изменение названия

Можно ввести или изменить название отдельной программы.

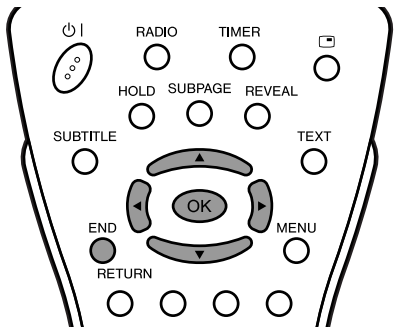

**1** Выполните шаги 1 - 3 в [1] Авто Поиск, чтобы вызвать экран "Программа-FM-радиопр."

**2** Нажмите ▲/▼, чтобы выбрать "Ввод/изменение названия", и нажмите ОК.

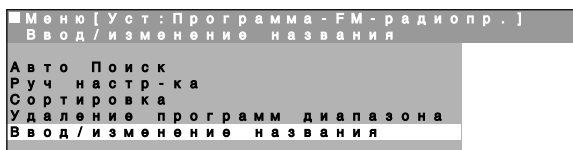

**3** Нажмите ▲/▼/◀▶, чтобы выбрать желаемую программу, и нажмите ОК.

• Знак в месте ввода мигает.



**4** Нажмите ◀▶, чтобы выбрать место ввода, и нажмите ▲/▼, чтобы выбрать желаемый знак.



**5** Нажмите ОК, чтобы подтвердить введенное название, и нажмите END, чтобы выйти.

### Использование таблицы программ FM радио

Таблица программ показывает список всех доступных для приема программ. Они расположены на каналах от 0 до 39. Выбранная в данный момент программа выделена желтым цветом.

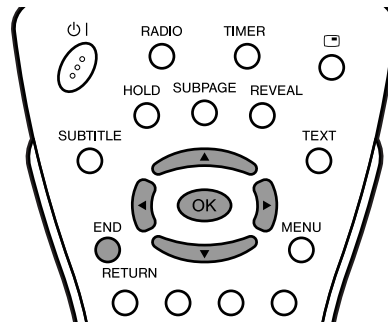

#### Чтобы выбрать желаемую программу

**1** Нажмите ОК, чтобы вызвать таблицу программ.

**2** Нажмите ▲/▼/◀▶, чтобы выбрать желаемую программу.

• Чтобы вызвать следующий или предыдущий список таблицы программ, нажмите ▲/▼, когда курсор на программе в нижнем правом или верхнем левом положении, или нажмите ◀▶, когда курсор на программе в правой или левой колонке.

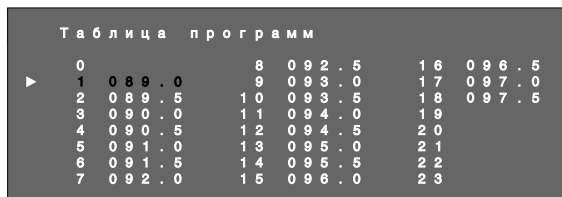

**3** Нажмите ОК, чтобы вызвать выбранную программу.

**4** Нажмите END, чтобы выйти.

## Повернуть

Вы можете установить ориентацию изображения.

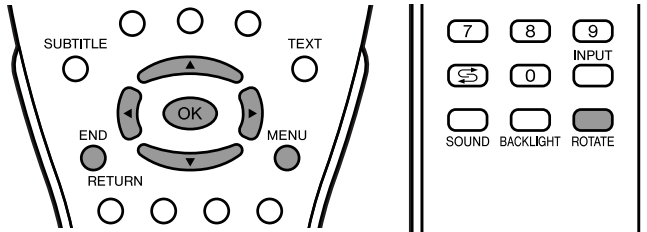

- 1 Нажмите **MENU**, чтобы вызвать экран меню.
- 2 Нажмите **◀▶**, чтобы выбрать “Уст”.
- 3 Нажмите **▲▼**, чтобы выбрать “Повернуть”, и нажмите **OK**.

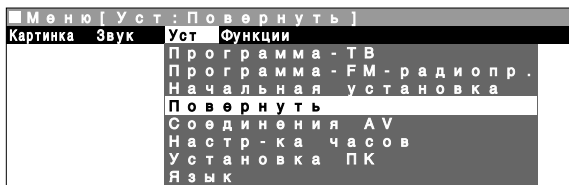

- 4 Нажмите **▲▼**, чтобы выбрать желаемый режим, и нажмите **OK**.



- 5 Нажмите **END**, чтобы выйти.

### ■ Непосредственная установка Повернуть

Нажмите **ROTATE**, чтобы выбрать желаемый режим.

- При каждом нажатии на **ROTATE**, режим меняется в следующем порядке.

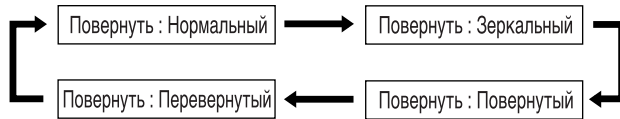

#### Примечания:

- Экран установки Повернуть автоматически исчезает через 4 секунды.
- “Повернуть” установлено на “Нормальный” при заводской установке.
- Если Вы выбираете “Зеркальный” или “Повернутый”, ориентация звука тоже меняется.

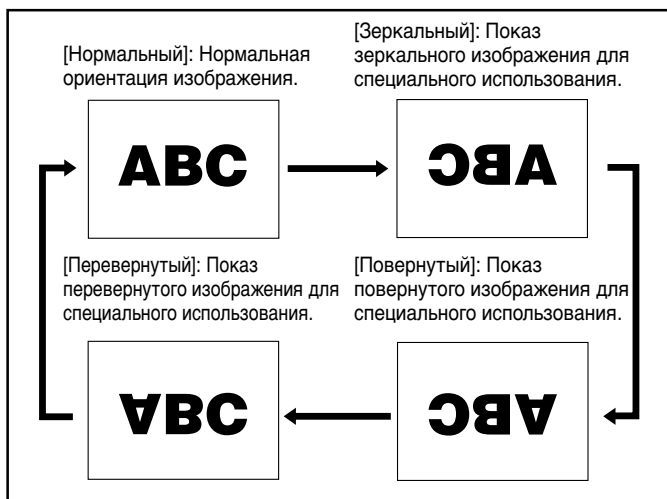

## Соединения AV

На экране “Соединения AV” можно вручную регулировать различные установки для соединений с внешними устройствами.

### [1] AV1/AV2

Выберите подходящий тип сигнала и цветовой стандарт для сигналов с видеоборудования, подключенного к разъему AV1 или AV2.

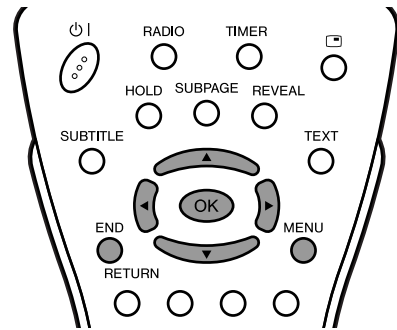

- 1 Нажмите **MENU**, чтобы вызвать экран меню.
- 2 Нажмите **◀▶**, чтобы выбрать “Уст”.
- 3 Нажмите **▲▼**, чтобы выбрать “Соединения AV”, и нажмите **OK**.

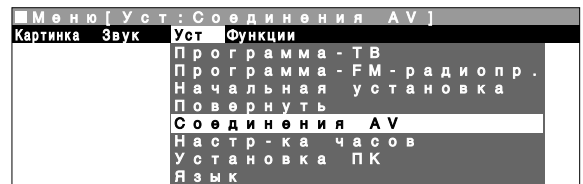

- 4 Нажмите **▲▼**, чтобы выбрать “AV1”, “AV2 (Y/C)”, или “AV2 (CVBS)”, и нажмите **OK**.



- 5 Нажмите **▲▼**, чтобы выбрать желаемый пункт, и нажмите **◀▶**, чтобы произвести установку. (Подробную информацию см. в таблице на следующей странице.)



- 6 Нажмите **END**, чтобы выйти.

## Полезные функции (продолжение)

Выбранный пункт	Выбор	Описание
Выбор гнезда	Компонент, SCART	Для выбора разъема, используемого для подключенного оборудования.
Тип сигнала*1	CVBS, Y/C	Для выбора типа сигнала внешнего оборудования.
AFC	Режим 1, Режим 2	Для выбора режимов контроля частоты. Режим 1 подходит для DVD проигрывателей или декодеров, а Режим 2 подходит для видеомагнитофонов или камкордеров.
Цвет. система*2	Авто, PAL, SECAM, N358 (NTSC 3.58), N443 (NTSC 4.43), PAL-M, PAL-N, PAL60	Цветовой стандарт.

\*1 Эти пункты видны, только когда для установки "Соединения AV" выбрано "AV1".

\*2 "Авто" выбирается автоматически в пункте "Цвет. система", когда в пункте "Выбор гнезда" выбрано "Компонент".

### Примечания:

- Если нет (цветного) изображения, попробуйте переключить на другой тип сигнала.
- В зависимости от совместимости с различными типами оборудования, изображение может стать искривленным. В этом случае выберите режим "AFC" (Автоматический контроль частоты), который улучшит изображение.
- Переключение между сигналами ввода AV может быть медленным, в зависимости от установок в пункте "Цвет. система". Если Вы желаете ускорить переключение сигналов, переключите "Авто" в пункте "Цвет. система" на цветовую систему текущего приема.

### [2] Для программ

- Можно выбрать вольтаж управления аудио-видео и сигнал RGB для программных позиций от 1 до 159.
- При подключении видеоустройства к разъему AV1, нужно отрегулировать настройки программы декодера.

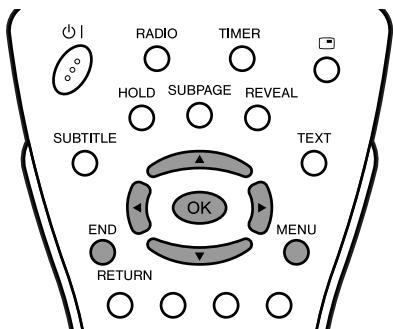

**1** Выполните шаги 1 - 3 в [1] AV1/AV2, чтобы вызвать экран "Соединения AV".

**2** Нажмите ▲/▼, чтобы выбрать "Для программ", и нажмите **OK**.



**3** Нажмите ▲/▼, чтобы выбрать "Упр напр аудио-видеоустр" или "Экранный дисплей RGB".



**4** Нажмите ◀▶, чтобы выбрать "Да" или "Нет".

### Примечания:

- После установки одного или обоих пунктов на "Да", и когда вводится вольтаж управления аудио-видео или сигнал RGB, подходящее изображение принимается для всех программных позиций от 1 до 159.

**5** Нажмите ▲/▼, чтобы выбрать "Для декод. подкл к раз AV1", и нажмите **OK**, чтобы вызвать экран выбора программ декодера.

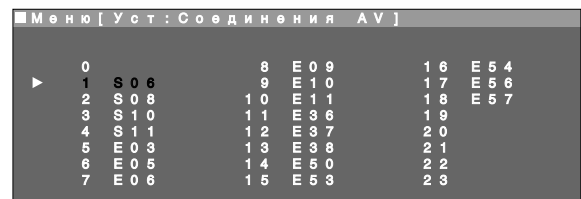

**6** Нажмите ▲/▼/◀▶, чтобы выбрать программу для декодера, и нажмите **OK**.

- Повторите эти действия, если Вы желаете установить другие программы декодера.

**7** Нажмите **MENU**, чтобы вернуться к экрану "Для программ".

**8** Нажмите ▲/▼, чтобы выбрать "Звук от разъема AV1", и нажмите ◀▶, чтобы выбрать желаемый источник звука.

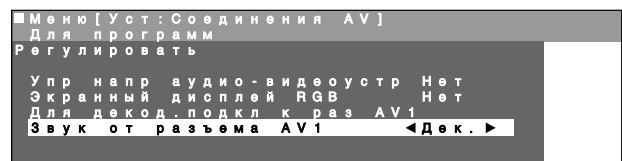

**9** Нажмите **END**, чтобы выйти.

## Настр-ка часов

Функции таймера, которые включают питание в указанное время, не работают, если часы не настроены. Не забудьте сначала настроить часы.

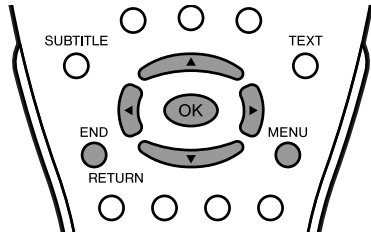

- 1 Нажмите **MENU**, чтобы вызвать экран меню.
- 2 Нажмите **◀▶**, чтобы выбрать “Уст”.
- 3 Нажмите **▲▼**, чтобы выбрать “Настр-ка часов”, и нажмите **OK**.

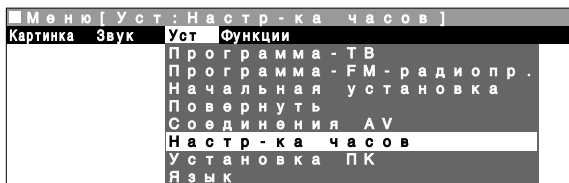

- 4 Нажмите **▲▼**, чтобы установить время, и нажмите **OK**.
  - Нажатие и держание **▲▼** меняет установку на высокой скорости.

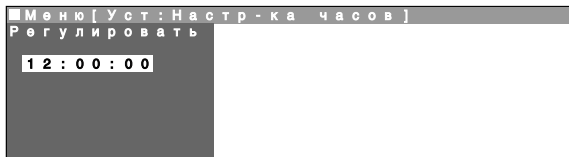

- 5 Нажмите **END**, чтобы выйти.

### Примечания: >

- Установленное Вами время автоматически регулируется через информацию о времени телетекста.

### ■ Поддержка

Функция часов поддерживается в течение приблизительно 10 минут, даже когда адаптер переменного тока выключается из-за остановки подачи питания или при перемещении ЖКД телевизора. (Так как для зарядки поддерживающей подачи питания требуется приблизительно 30 минут, функция часов может не поддерживаться, если время зарядки чрезвычайно короткое.)

## Язык

Для экранного меню можно выбрать один из следующих языков: английский, немецкий, французский, испанский, итальянский, голландский, шведский и русский.

- 1 Выполните шаги 1 и 2 в пункте **Настр-ка часов**, чтобы вызвать экран меню установки.
- 2 Нажмите **▲▼**, чтобы выбрать “Язык”, и нажмите **OK**.

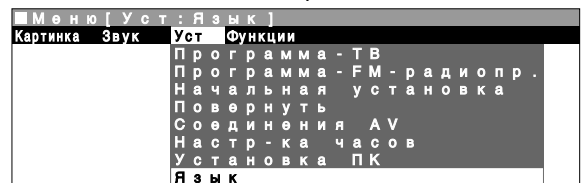

- 3 Нажмите **▲▼/◀▶**, чтобы выбрать желаемый язык, и нажмите **OK**.



- 4 Нажмите **END**, чтобы выйти.

# Полезные функции (продолжение)

## Установка подсветки и питания

Вы можете произвести установки для яркости экрана и отключения питания.

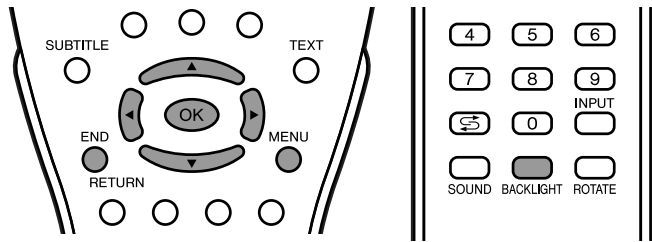

- 1 Нажмите **MENU**, чтобы вызвать экран меню.
- 2 Нажмите **◀▶**, чтобы выбрать "Функции".
- 3 Нажмите **▲▼**, чтобы выбрать желаемый пункт, и нажмите **OK**.

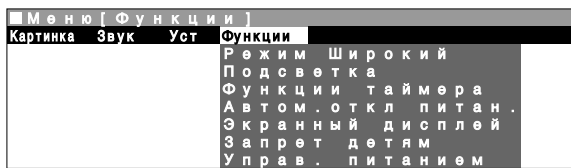

- 4 Нажмите **▲▼**, чтобы произвести установку.
- 5 Нажмите **END**, чтобы выйти.

Выбранный пункт	Заводская установка	Выбор
Подсветка*1	[Яркая] Максимальная яркость	[Средняя] Яркость 60% → Подходит для просмотра в хорошо освещенных местах. Экономит энергию. [Тёмная] Яркость 20% → Достаточно светло при просмотре в темных местах. [Авто (ОУК)] Яркость экрана регулируется автоматически в соответствии с окружающим освещением помещения.
Автом. откл. питан. (только для режима ТВ)	[Выкл] Эта функция не действует.	[Вкл] Питание ЖКД телевизора отключается, если нет сигнала в течение 5 минут.
Управ. питанием*2 (только для режима ПК)	[Выкл] Нет управления питанием.	[Вкл] Если в течение 8 минут нет ввода сигналов, питание отключается.

\*1 Установку подсветки можно переключить одним нажатием, используя пульт дистанционного управления (см. ниже).

\*2 Подробную информацию об этой установке см. на стр. 37.

### ■ Непосредственная установка Подсветки

Вы можете изменить установку подсветки непосредственно.

Нажмите **BACKLIGHT**, чтобы выбрать желаемый режим.

- При каждом нажатии на **BACKLIGHT** режим изменяется в следующем порядке.

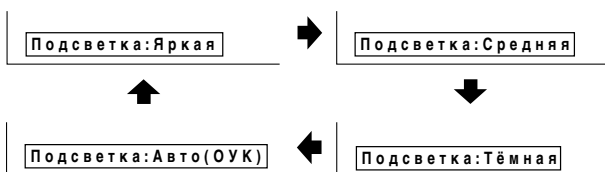

#### Примечания:

- Экран подсветки исчезает автоматически через 4 секунды.
- Подробную информации о каждой установке яркости см. в таблице выше.
- При установке на "Авто (ОУК)" убедитесь в том, что никакой предмет не загромождает датчик ОРС, т.к. это может повлиять на его способность чувствовать окружающий свет.

## Режим Широкий

Вы можете выбрать размер показа изображения для воспроизведения изображения с DVD проигрывателя из следующих четырех режимов: "4:3", "16:9", "Масштаб" и "Растянутый".

#### Примечания:

- Установка "Режим Широкий" не доступна, когда через разъемы ввода COMPONENT входят сигналы 1080i и 720P.
- "Режим Широкий" не может быть установлен, когда в качестве режима ввода выбран режим ПК или FM радио.

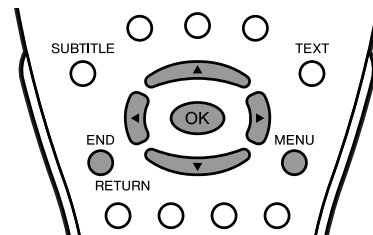

- 1 Выполните шаги 1 и 2 в **Установка подсветки и питания**, чтобы вызвать экран меню функций.
- 2 Нажмите **▲▼**, чтобы выбрать "Режим Широкий", и нажмите **OK**.
- 3 Нажмите **▲▼**, чтобы выбрать желаемый режим, и нажмите **OK**.

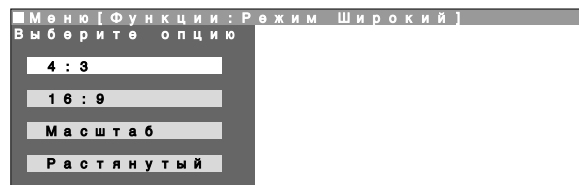

- 4 Нажмите **END**, чтобы выйти.

Выбранный пункт	Описание
4:3	Показывает изображение в формате 4:3.
16:9	Растягивает изображение горизонтально для показа в формате 16:9.
Масштаб	Показывает центральную часть изображения, увеличивая ее в горизонтальном и вертикальном направлениях.
Растянутый	Растягивает изображение горизонтально.

Тип изображения	4:3	16:9	Масштаб	Растянутый
(Для вертикально растянутого изображения)				
(Для вертикально растянутого изображения с полосами на левой и правой сторонах)				
(Для изображения 4:3)				

#### Примечания:

- Изображение 4:3 будет деформировано на экране, когда "Режим Широкий" установлен на "16:9".

## Функции таймера

Вы можете установить “Таймер отключения” и “Таймер вкл” для автоматического выключения и включения ЖКД телевизора.

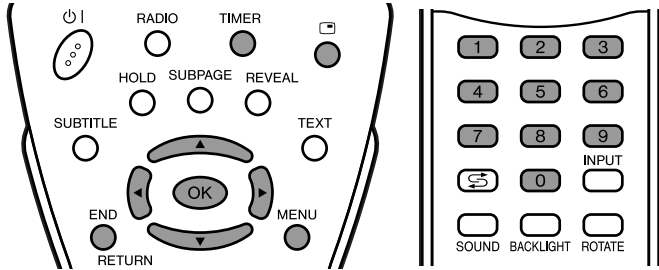

- 1 Выполните шаги 1 и 2 в **Установка подсветки и питания**, чтобы вызвать экран меню функций.
  - Экран меню функций таймера можно вызвать непосредственно, нажав **TIMER**.

- 2 Нажмите **▲/▼**, чтобы выбрать “Функции таймера”, и нажмите **OK**.

- 3 Нажмите **▲/▼**, чтобы выбрать желаемый пункт, и нажмите **OK**.



- 4 Нажмите **◀▶**, чтобы выбрать пункт, и введите значение, используя **Выбор каналов** или **▲/▼**, и произведите установку для “Установить”.



- 5 Нажмите **END**, чтобы выйти.

Выбранный пункт	Значение ввода/Выбор	Описание
Таймер отключения	НН:ММ Выкл ↔ Вкл	ЖКД телевизор автоматически выключается в заданное время каждый день.
Тревога	НН:ММ Уровень громкости Выкл ↔ Вкл	Звуковой сигнал включается в заданное время и с заданной громкостью каждый день.
Таймер вкл	НН:ММ Канал (режим ввода) Уровень громкости Выкл ↔ Вкл	ЖКД телевизор автоматически включается в заданное время с заданным каналом ТВ или FM радио или режимом ввода и с заданной громкостью каждый день.

### Примечания:

- Когда Вы устанавливаете “Таймер вкл”, индикатор ГОТОВНОСТЬ/ВКЛ горит оранжевым цветом в режиме готовности.
- Обязательно настройте часы с помощью пункта “Настр-ка часов” в экране меню установки перед установкой пунктов “Таймер отключения”, “Тревога” или “Таймер вкл”.
- Время автоматически устанавливается/исправляется через информацию о времени телетекста, когда это доступно.
- Установка “Канал” для “Таймер вкл” изменяется в следующем порядке: ТВ (0-159)\* → AV1 → AV2 → FM радио (0-39)\*.  
\* Пропущенные каналы не могут быть выбраны.
- Вы можете вывести изображение и звук внешних устройств с помощью функции “Таймер вкл”. Обеспечьте включение внешнего устройства в заданное Вами время.
- Если Вы не собираетесь использовать ЖКД телевизор в течение длительного периода времени, отключите основное питание или установите “Таймер вкл” на “Выкл”.
- Когда “Таймер вкл” установлен на “Вкл”, ЖКД телевизор включается в установленное время каждый день, пока он не будет установлен на “Выкл”.
- Всегда отключайте питание с помощью пульта дистанционного управления. “Таймер вкл” не будет работать, если основное питание отключено с помощью **⏻ (ОСНОВНОЕ ПИТАНИЕ)** на ЖКД телевизоре.
- Вы можете проверить время, установленное в пункте “Таймер вкл”, нажав на **☑ (Дисплей статуса)**.
- Когда время, установленное для “Таймер вкл” наступает при включенном питании, ЖКД телевизор переключается на установленный канал. Громкость звука в это время не изменяется.

## Экранный дисплей

Вы можете регулировать различные установки для экранного меню.

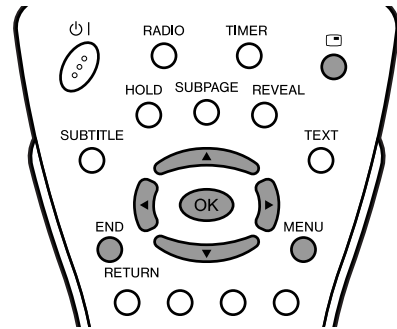

- 1 Выполните шаги 1 и 2 в **Установка подсветки и питания**, чтобы вызвать экран меню функций.

- 2 Нажмите **▲/▼**, чтобы выбрать “Экранный дисплей”, и нажмите **OK**.



- 3 Нажмите **▲/▼**, чтобы выбрать желаемый пункт.

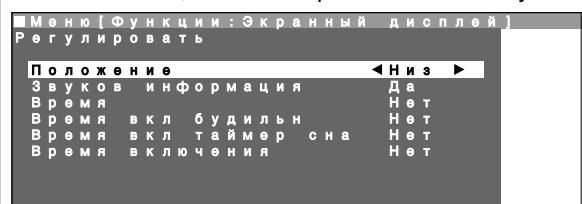

- 4 Нажмите **◀▶**, чтобы произвести установку.

- 5 Нажмите **END**, чтобы выйти.

Выбранный пункт	Выбор	Описание
Положение	Низ ↔ Верх	Чтобы выбрать положение экранного меню.
Звуков информация	Нет ↔ Да	Чтобы выбрать, показывается или нет звуковая информация при выборе канала.
Время	Нет ↔ Да	Чтобы выбрать информацию, показываемую на экранном меню.
Время вкл будильн	Нет ↔ Да	
Время вкл таймер сна	Нет ↔ Да	
Время включения	Нет ↔ Да	

### Примечания:

- Экранное меню автоматически исчезает через 30 секунд.
- Чтобы включить экранное меню, используйте **☑ (Дисплей статуса)**.
- Дисплей статуса изменяется при каждом нажатии на **☑ (Дисплей статуса)**.

# Полезные функции (продолжение)

## Запрет детям

### Важно:

- Пожалуйста, прочитайте “ВАЖНОЕ ПРИМЕЧАНИЕ О ВЫКЛЮЧЕНИИ ЗАПРЕТА ДЕТЯМ ПОВЫШЕННОГО УРОВНЯ” на стр. 45.

Функция запрета детям блокирует просмотр любого канала, для которого установлен запрет детям. Чтобы использовать функцию запрета детям, сначала Вы должны задать Ваш PIN-код (персональный идентификационный номер).

### [1] Задание PIN-кода

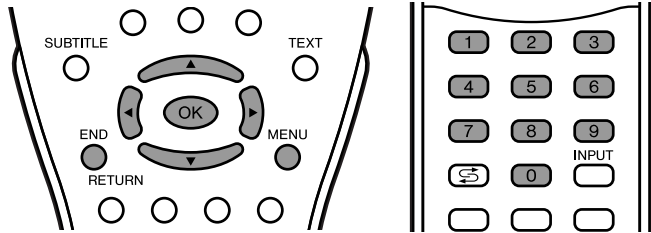

- 1 Нажмите **MENU**, чтобы вызвать экран меню.
- 2 Нажмите **◀▶**, чтобы выбрать “Функции”.
- 3 Нажмите **▲▼**, чтобы выбрать “Запрет детям”, и нажмите **OK**, чтобы вызвать экран ввода PIN-кода.



- 4 Введите желаемый четырехзначный PIN-код (например, 1234), используя **Выбор каналов**, и нажмите **OK**.

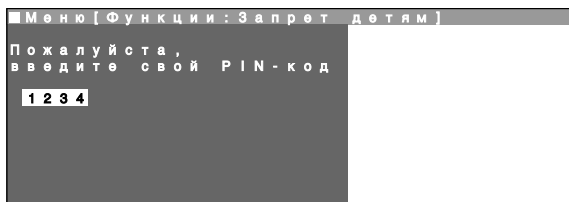

### Примечания:

- Запишите Ваш PIN-код, прежде чем нажать на **OK**.
- PIN-код не будет установлен, если **MENU** или **END** нажимается перед тем как введена четвертая цифра.

- 5 Нажмите **OK**, чтобы подтвердить введенный PIN-код.

### [2] Изменение/Отмена PIN-кода

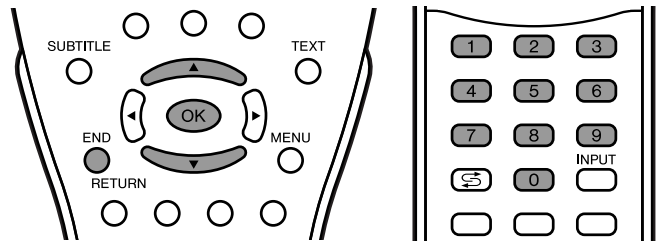

### Чтобы изменить PIN-код

- 1 Выполните шаги 1 - 3 в [1] Задание PIN-кода, чтобы вызвать экран ввода PIN-кода.
- 2 Введите Ваш четырехзначный PIN-код (например, 1234), используя **Выбор каналов**.

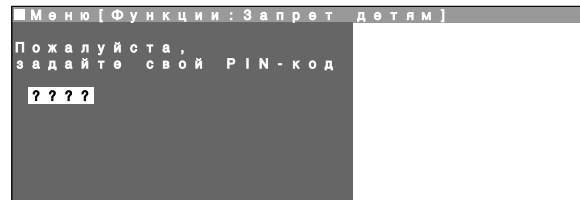

- Когда PIN-код введен правильно, показывается экран “Запрет детям”.

### Примечания:

- Введенные цифры скрываются под “????”.
- Если PIN-код введен неправильно, показывается сообщение “Неверный PIN-код!”.

- 3 Нажмите **▲▼**, чтобы выбрать “Изменить PIN-код”, и нажмите **OK**.

- Показывается заданный в настоящий момент PIN-код.

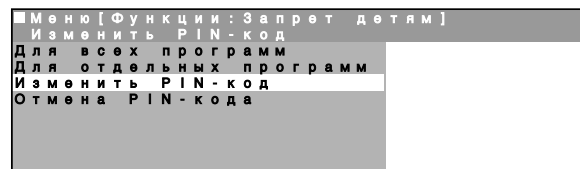

- 4 Введите новый четырехзначный PIN-код (например, 5678), используя **Выбор каналов**, и нажмите **OK**.

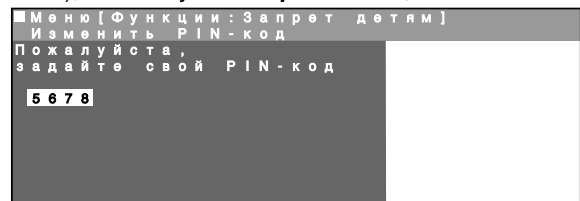

- 5 Нажмите **END**, чтобы выйти.

### Чтобы отменить PIN-код

- 1 В шаге 3 выше, нажмите **▲▼**, чтобы выбрать “Отмена PIN-кода”, и нажмите **OK**.
- 2 Нажмите **▲▼**, чтобы выбрать “Да”, и нажмите **OK**.

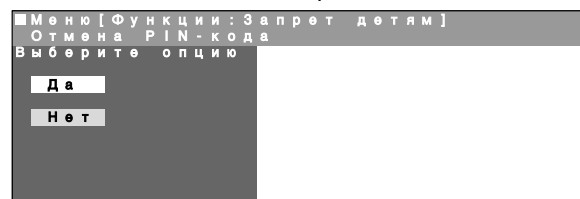

## [3] Установка запрета детям

- Есть четыре разных способа активации запрета детям:
  1. Общий запрет детям для всех программ немедленно
  2. Общий запрет детям для всех программ с ежедневным ограничением времени
  3. Общий запрет детям для всех программ с однократным ограничением времени
  4. Запрет детям, связанный с позицией программы, без ограничения времени
- Запрет детям вступает в силу только после того, как ЖКД телевизор был переведен в режим готовности и затем снова включен.

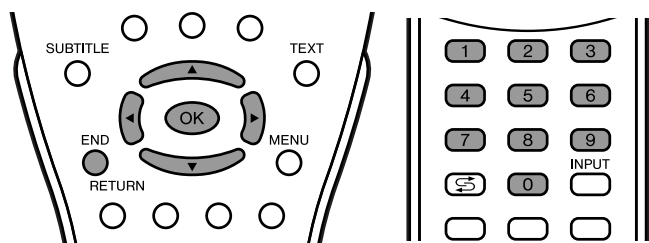

### Чтобы установить запрет детям для всех программ с ограничением времени

**1** Выполните шаги 1 и 2 в [2] Изменение/Отмена PIN-кода, чтобы вызвать экран “Запрет детям”.

**2** Нажмите ▲/▼, чтобы выбрать “Для всех программ”, и нажмите ОК, чтобы вызвать экран “Для всех программ”.

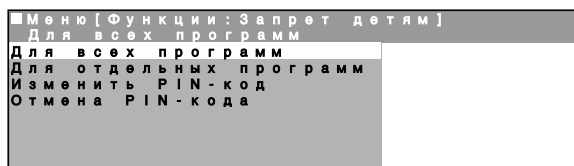

**3** Нажмите ▲/▼, чтобы выбрать желаемый пункт.

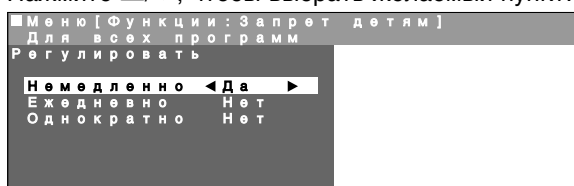

**4** Нажмите ◀▶, чтобы произвести установку и, если необходимо, введите цифры, используя **Выбор каналов**.

**5** Нажмите END, чтобы выйти.

Выбранный пункт	Выбор/Значение ввода	Описание
Немедленно	Нет ↔ Да	Выберите “Да”, чтобы включить запрет детям немедленно (после того как ЖКД телевизор был выключен и снова включен). Запрет остается в силе, пока не будет выбрано “Нет”.
Ежедневно	Нет ↔ НН:ММ-НН:ММ	Введите время начала и конца ежедневно повторяющегося действия запрета детям. Запрет включается каждый день, пока не будет выбрано “Нет”.
Однократно	Нет ↔ НН:ММ-НН:ММ	Введите время начала и конца однократного действия запрета детям. Длина периода не должна превышать 24 часа.

### Примечания:

- Если текущее время на часах в пределах ограничения времени, запрет детям включается немедленно, после того как ЖКД телевизор был выключен и снова включен. Например, если текущее время на часах 9:00, и ограничение времени определено с 22:00 до 14:00, запрет работает с 9:00 до 14:00.
- Когда запрет детям установлен для всех программ с ограничением времени, пункт “Настр-ка часов” на экране меню установки не может быть выбран.

### Предостережение:

- Таймер запрета детям получает информацию о времени из вещания телетекста. Вещание телетекста может быть в другом часовом поясе, и поэтому таймер запрета детям может не сработать, как ожидается. Пожалуйста, см. подробную информацию на стр. 33.

### Чтобы установить запрет детям для отдельных программ без ограничения времени

**1** Выполните шаги 1 и 2 в [2] Изменение/Отмена PIN-кода, чтобы вызвать экран “Запрет детям”.

**2** Нажмите ▲/▼, чтобы выбрать “Для отдельных программ”, и нажмите ОК, чтобы вызвать экран “Для отдельных программ”.

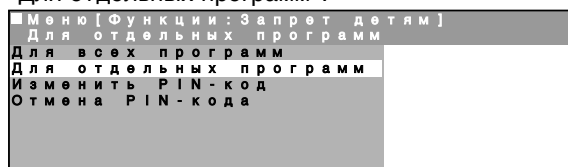

**3** Нажмите ▲/▼/◀▶, чтобы выбрать желаемую программу.

**4** Нажмите ОК, чтобы заблокировать программу.  
• Заблокированная программа выделяется красным цветом.

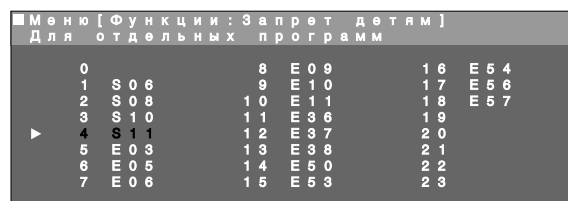

### Примечания:

- Чтобы разблокировать программу, выберите программу и нажмите ОК.
- Запрет детям остается в силе до его отмены.

**5** Нажмите END, чтобы выйти.

### Примечания:

- Когда включен запрет детям, в “Программа-ТВ” показывается “Невыполнимо”, и выбираются пункты “Начальная установка”.

## [4] Временная отмена установки запрета детям

Вы можете смотреть программу, для которой установлен запрет детям, временно отменив установку запрета детям. Выполните описанные ниже действия, чтобы ввести Ваш PIN-код и отменить запрет детям, если это от Вас требуется.

Когда показывается экран ввода PIN-кода, введите Ваш PIN-код, используя **Выбор каналов**.

- Нормальный экран появляется, когда введен правильный PIN-код.



### Примечания:

- Если PIN-код введен неправильно, показывается “Неверный PIN-код!”.

## Полезные функции (продолжение)

### Выбор вещания NICAM

Это дает возможность выбора режима приема, когда принимается сигнал NICAM-I или NICAM-B/G. Чтобы обеспечить просмотр вещания NICAM, этот ЖКД телевизор принимает передачи стереосистемы NICAM, двуязычные и монофонические передачи.

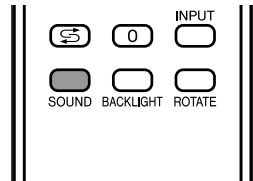

#### Сtereo

ЖКД телевизор принимает стереопередачи.

- При каждом нажатии на **SOUND**, режим меняется между "Сtereo" and "Моно".
- Когда выбрано "Моно", звук ТВ выводится монофонически.



#### Двуязычные

ЖКД телевизор принимает двуязычные передачи.

- При каждом нажатии на **SOUND**, режим меняется в следующем порядке:

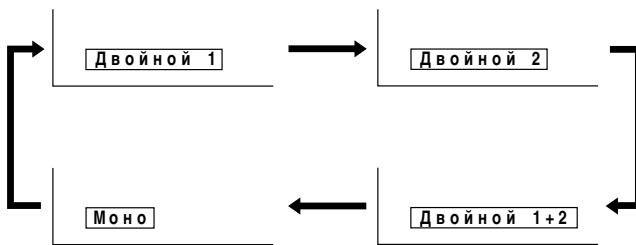

#### Монофонические

ЖКД телевизор принимает монофонические передачи.

- При каждом нажатии на **SOUND**, режим меняется между "Nicam" and "Моно".

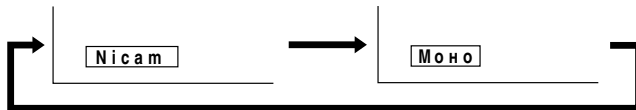

#### Примечания:

- Если в течение приблизительно 3 секунд не нажимается ни одна кнопка, установка режима автоматически завершается, и ЖКД телевизор возвращается в нормальный режим.
- Эту установку можно выбрать отдельно для каждого номера канала.

### Выбор стереовещания A2

Это дает возможность выбора режима приема, когда принимается стереосигнал A2. Чтобы обеспечить просмотр стереовещания A2, этот ЖКД телевизор принимает передачи стереосистемы A2 и двуязычные передачи.

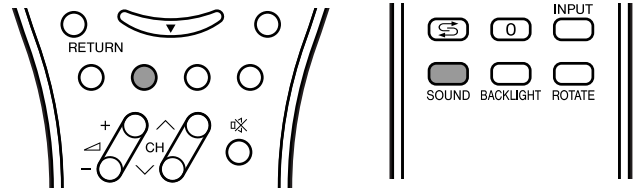

#### Сtereo

ЖКД телевизор принимает стереопередачи.

- При каждом нажатии на **SOUND**, режим меняется между "Сtereo" and "Моно".
- Когда выбрано "Моно", звук ТВ выводится монофонически.

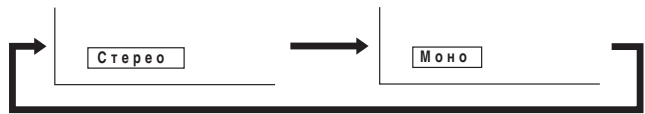

#### Двуязычные

ЖКД телевизор принимает двуязычные передачи.

- При каждом нажатии на **SOUND**, режим меняется в следующем порядке:

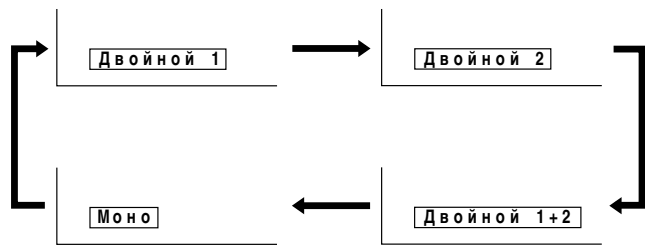

#### Примечания:

- Если в течение приблизительно 3 секунд не нажимается ни одна кнопка, установка режима автоматически завершается, и ЖКД телевизор возвращается в нормальный режим.
- Эту установку можно выбрать отдельно для каждого номера канала.
- Вы можете также выключить стереорежим A2, установив пункт "Сигн в громкогов" на "Моно" в экране меню звука, который показывается, когда Вы нажимаете **Зеленую** кнопку (см. стр. 17).

### Выбор стереовещания FM радио

Это дает возможность выбора режима приема, когда принимается стереосигнал FM радио. Чтобы обеспечить прослушивание стереовещания FM радио, этот ЖКД телевизор принимает передачи стереосистемы FM радио и монофонические передачи.

#### Сtereo

ЖКД телевизор принимает стереопередачи.

- При каждом нажатии на **SOUND**, режим меняется между "Сtereo" and "Моно".
- Когда выбрано "Моно", звук FM радио выводится монофонически.

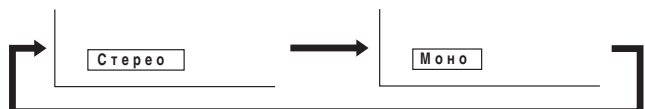

#### Монофонические

ЖКД телевизор принимает монофонические передачи.

- Даже если Вы нажимаете **SOUND**, режим не меняется.

Моно

# Телетекст

## ■ Что такое телетекст?

Телетекст- это информационная служба, устроенная как периодический журнал, предоставляемая некоторыми телестанциями в дополнение к регулярному телевидению. Ваш ЖКД телевизор принимает специальные сигналы телетекста, передаваемые телестанцией, обрабатывает информацию и выводит ее на экран в графической форме. Среди множества доступных через телетекст услуг - новости, информация о погоде и спорте, котировки на фондовых биржах, обзоры программ и закрытые субтитры для людей с плохим слухом.

## ■ Режим телетекста

Телетекст включается с помощью **TEXT** на пульте дистанционного управления и также выключается. ЖКД телевизором в режиме телетекста можно управлять непосредственно, вводя команды с помощью пульта дистанционного управления, и косвенно через экранное меню (система меню).



## ■ Инструкции по использованию в режиме телетекста

- Система FLOF передается для телетекста в настоящее время в Соединенном Королевстве.
- Система TOP передается для телетекста в настоящее время в Германии.
- Если передается телетекст TOP, можно вывести на экран строку управления и строку TOP. Строка TOP касается инструкций по использованию, связанных со всеми **Цветными** кнопками, если передается текст TOP, или инструкций по использованию только для **Красной** и **Зеленой** кнопок, если текст TOP не передается.
- Если есть субстраницы, в строке 24 можно вывести на экран строку управления, содержащую инструкции по использованию для субстраниц.

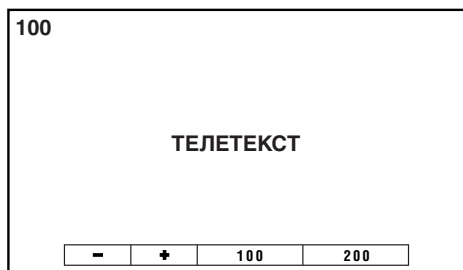

### Примечания:

Когда сигнал, например, субтитров телетекста, принимается при следующих условиях, изображение без цвета. В этом случае измените установки или разъем ввода, чтобы получить цветное изображение.

- При выборе "Y/C" для пункта "Тип сигнала" в "AV1"
- При подключении к разъему S-VIDEO на AV-IN2

## [1] Включение и выключение режима телетекста

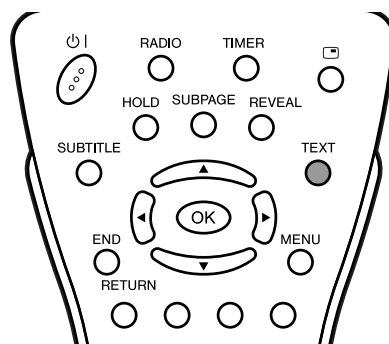

**1** Выберите канал ТВ, который передает программу телетекста.

**2** Нажмите **TEXT**, чтобы вызвать экран телетекста.

- Чтобы выключить режим телетекста, нажмите **TEXT** снова.

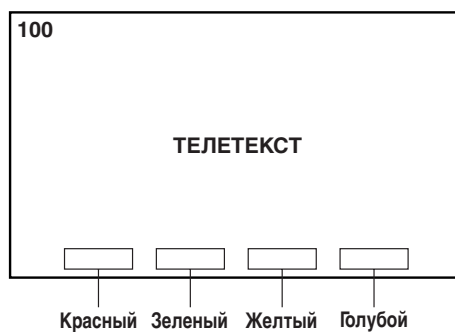

## [2] Использование строки TOP

Когда передается телетекст TOP, Вы можете вывести на экран строку TOP, которая содержит инструкции по использованию на экране.

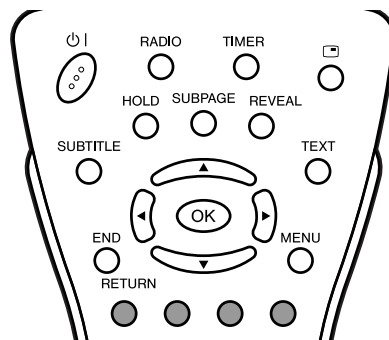

Нажмите **Цветные** кнопки, чтобы управлять экраном телетекста.

- Нажмите **Красную** кнопку, чтобы вывести на экран предыдущую страницу, и **Зеленую** кнопку, чтобы вывести на экран следующую страницу. Функции **Желтой** и **Голубой** кнопок указаны в строке TOP.

### Примечания:

- При нажатии на **Красную** кнопку будет появляться выбранная ранее страница вплоть до первой страницы, которая появилась непосредственно после включения телетекста. Поэтому у **Красной** кнопки нет функции непосредственно после включения телетекста.

## Телетекст (продолжение)

### [3] Смена субстраниц

Если страница была выбрана из числа нескольких субстраниц, Вы можете вывести на экран строку управления, которая содержит номера субстраниц.

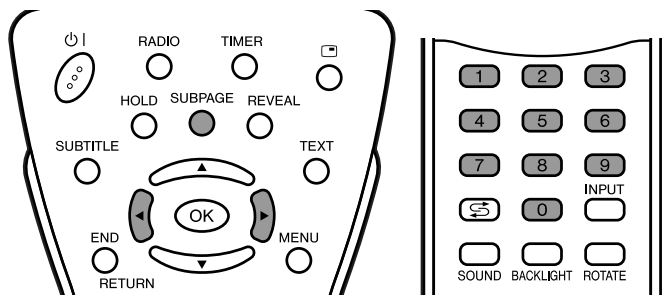

#### 1 Нажмите **SUBPAGE**.

- Строка управления с номерами субстраниц показывается в строке 24, и номер выбранной в данный момент страницы выделен синим цветом.

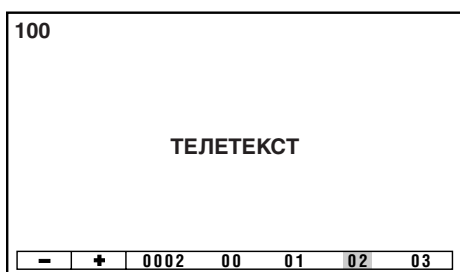

#### 2 Нажмите **▲/▼**, чтобы выбрать желаемый номер субстраницы.

- Показывается выбранная субстраница.
- Вы можете также использовать **Выбор каналов**, чтобы выбрать желаемую субстраницу.

#### 3 Нажмите **SUBPAGE**, чтобы выключить строку управления.

### [4] Использование таблицы TOP

Когда передается телетекст TOP, Вы можете вывести на экран таблицу TOP с текущей информацией о программе, если она имеется.

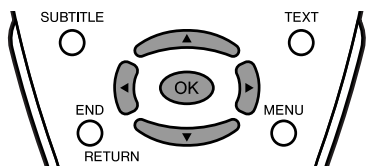

#### 1 Нажмите **OK**, чтобы вывести на экран таблицу TOP.

- Страница телетекста временно выключается.

#### Таблица TOP

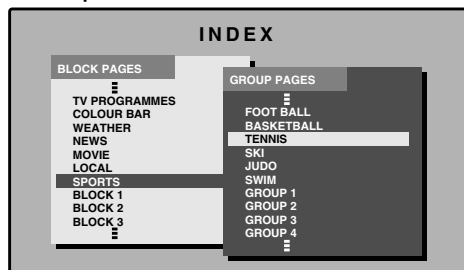

#### 2 Нажмите **▲/▼**, чтобы выбрать желаемый пункт.

- Нажмите **▲/▼**, чтобы выбрать темы (колонка 1) или субтемы (колонка 2), если они имеются.

#### 3 Нажмите **OK**.

- Показывается страница, связанная с выбранным пунктом.

### [5] Использование меню телетекста

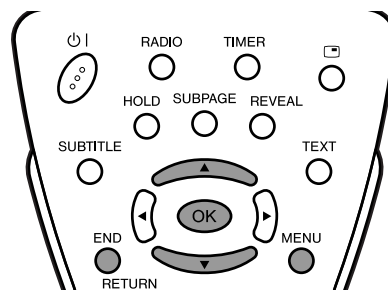

#### Чтобы выбрать набор символов

- 1 Во время передачи телетекста нажмите **MENU**, чтобы вызвать экран "Установка вида символов".

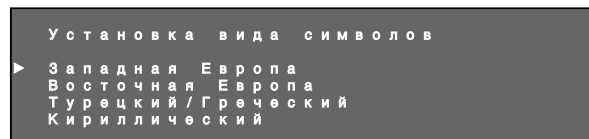

- 2 Нажмите **▲/▼**, чтобы выбрать желаемый набор символов.

- Цвет букв станет желтым. Когда при выборе набора символов нажимается **OK**, цвет букв на мгновение становится серым, а затем снова становится желтым.

- 3 Нажмите **END**, чтобы выйти.

### [6] Полезные функции для телетекста

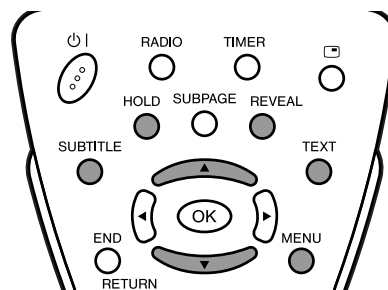

- **HOLD** на пульте дистанционного управления можно использовать, чтобы удерживать текущую страницу телетекста. Нажмите кнопку снова, чтобы отменить режим удерживания.

- **▲/▼** можно использовать, чтобы менять масштаб изображения текущей страницы телетекста, как показано ниже.
- Экран показывается в каждом режиме при каждом нажатии на **▲/▼**.

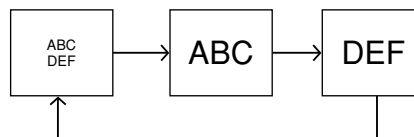

- **SUBTITLE** можно использовать, чтобы быстро включить субтитры.

- Нажмите **TEXT**, чтобы выключить субтитры.

- **REVEAL** можно использовать, чтобы вывести на экран скрытую информацию, например, решения загадок и головоломок. Нажмите кнопку снова, чтобы скрыть информацию.

# Подключение ПК

## Просмотр изображения с ПК

Используйте разъем PC-IN, чтобы подключить ПК.

### Примечания:

- Этот ЖКД телевизор совместим с VESA-стандартом DDC 1/DDC 2B.
- Обязательно прочитайте руководства по эксплуатации подключаемых устройств перед подключением.
- Убедитесь в том, что выбраны одинаковые значения сигналов для сигнала вывода ПК и сигнала ввода ЖКД телевизора перед подключением ПК. (См. стр. 36 и 37.)
- В зависимости от используемого ПК изображение может не показываться без преобразования сигналов вывода в сигналы внешнего вывода. Пожалуйста, обратитесь к руководству по эксплуатации Вашего ПК по поводу преобразования в сигналы внешнего вывода.

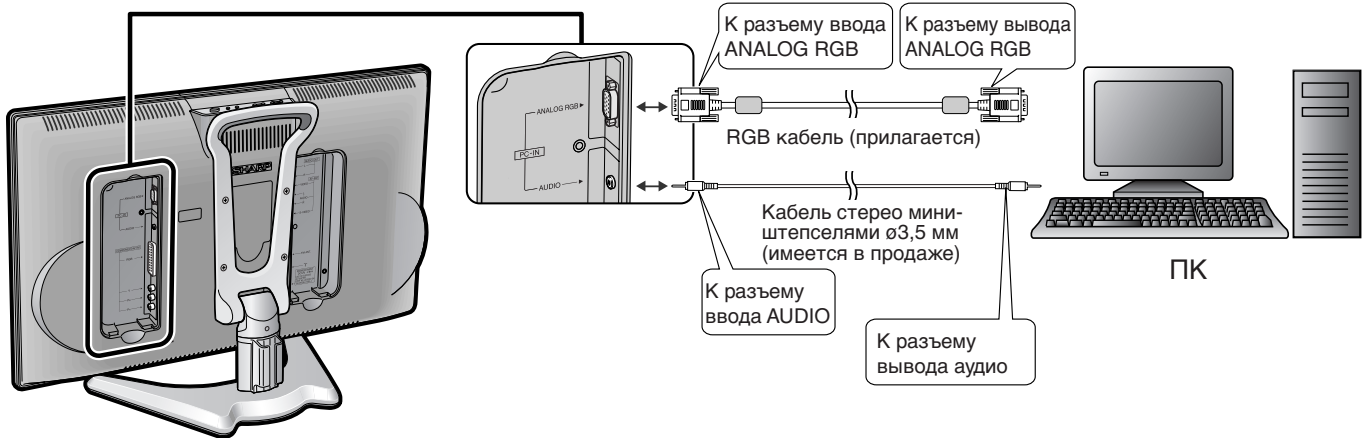

### Подключение кабеля с винтами с накатанной головкой

- Подключите кабель с винтами с накатанной головкой, убедившись в том, что он правильно вставлен в разъем. Затем надежно закрепите соединители, затянув винты на обеих сторонах штепселя.
- Не снимайте прикрепленные к RGB кабелю ферритовые сердечники.

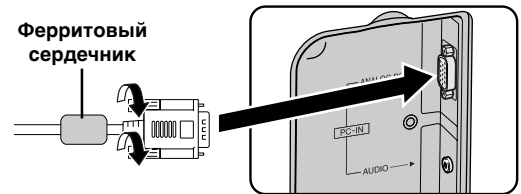

### Названия сигналов для 15-штырькового соединителя мини D-sub

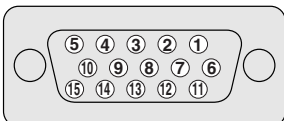

№ штырька	Название сигнала	№ штырька	Название сигнала	№ штырька	Название сигнала
①	R	⑥	GND (заземление)	⑪	Не подключен
②	G	⑦	GND (заземление)	⑫	SDA
③	B	⑧	GND (заземление)	⑬	HD
④	Не подключен	⑨	+ 5 В	⑭	VD
⑤	CSYNC	⑩	GND (заземление)	⑮	SCL

### Примечания:

- Штырек № 5 на ЖКД телевизоре не используется для ввода сигнала.
- Штырек № 9 не соединен с прилагаемым кабелем RGB.

## Вывод на экран изображения с ПК

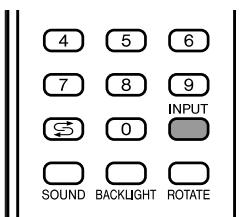

Чтобы смотреть изображение с ПК, выполните следующие действия.

- ① Выберите режим ПК, используя **INPUT** на пульте дистанционного управления или ЖКД телевизоре. (См. стр. 11.)
- ② Выберите сигнал ввода ПК. (См. стр. 36.)
- ③ Выберите режим ввода звука ПК. (См. стр. 18.)
- ④ Отрегулируйте пункты меню "Точная Sync", если идущее с ПК изображение нечеткое. (См. стр. 36.)

## Подключение ПК (продолжение)

### Входной сигнал (для режима ПК)

Выберите сигнал ввода с компьютера, перед тем как вывести изображение с компьютера на экран ЖКД телевизора.

#### Примечания:

- Обязательно выберите входной сигнал "1024 × 768" или "640 × 480" перед подключением ПК.

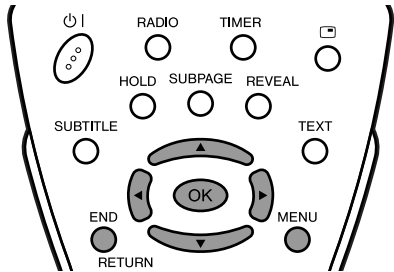

1 Нажмите **MENU**, чтобы вызвать экран меню.

2 Нажмите **◀▶**, чтобы выбрать "Уст".

3 Нажмите **▲/▼**, чтобы выбрать "Установка ПК", и нажмите **OK**.

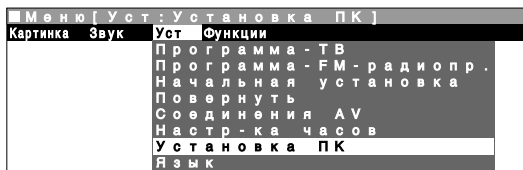

4 Нажмите **▲/▼**, чтобы выбрать "Вход. сигнал", и нажмите **OK**.



5 Нажмите **▲/▼**, чтобы выбрать желаемый входной сигнал, и нажмите **OK**.

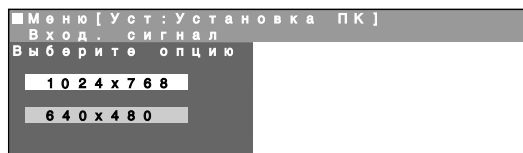

6 Нажмите **END**, чтобы выйти.

### Настройка Точная Sync (для режима ПК)

Регулируйте изображение с ПК, используя меню "Точная Sync".

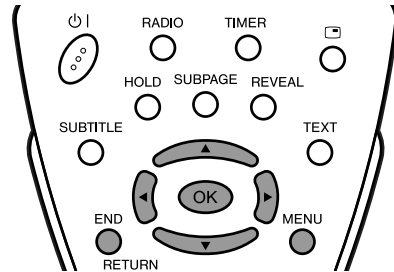

1 Выполните шаги 1 - 3 в **Входной сигнал (для режима ПК)**, чтобы вызвать экран "Установка ПК".

2 Нажмите **▲/▼**, чтобы выбрать "Точная Sync", и нажмите **OK**.



3 Нажмите **▲/▼**, чтобы выбрать определенный пункт регулировки.

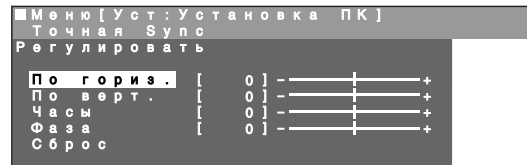

4 Нажмите **◀▶**, чтобы отрегулировать пункт до желаемого положения.

5 Нажмите **END**, чтобы выйти.

Выбранный пункт	Описание
По гориз.	Помещает изображение в центр, двигая его влево или вправо.
По верт.	Помещает изображение в центр, двигая его вверх или вниз.
Часы	Регулирует частоту часов.
Фаза	Регулирует фазу часов.

#### Примечания:

- При переустановке всех пунктов регулировки на предварительно установленные заводские значения выполните следующие действия.
  - 1 Нажмите **▲/▼**, чтобы выбрать "Сброс", и нажмите **OK**.
  - 2 Нажмите **▲/▼**, чтобы выбрать "Да", и нажмите **OK**.

## Управление питанием (для режима ПК)

Когда эта функция установлена на “Вкл”, питание будет отключаться автоматически.

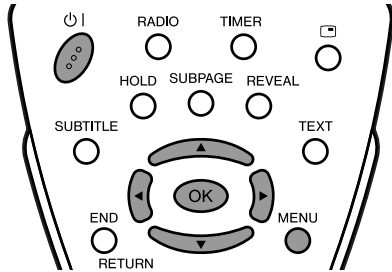

- 1 Нажмите **MENU**, чтобы вызвать экран меню.
- 2 Нажмите **◀▶**, чтобы выбрать “Функции”.
- 3 Нажмите **▲▼**, чтобы выбрать “Управ. питанием”, и нажмите **OK**.

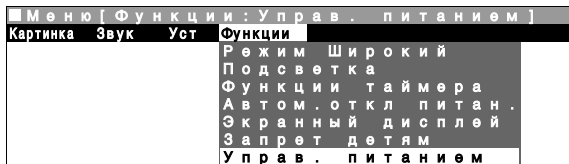

- 4 Нажмите **▲▼**, чтобы выбрать “Вкл” или “Выкл”, и нажмите **OK**.

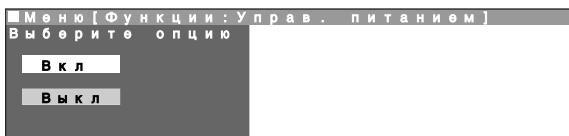

Выбранный пункт	Описание
Вкл	Если в течение 8 минут нет ввода сигнала, питание отключается.
Выкл	Управления питанием нет.

### Примечания:

- Остаточное время показывается за 5 минут перед отключением питания.
- Даже если Вы начинаете использовать ПК и сигнал вводится снова, ЖКД телевизор остается выключенным.
- ЖКД телевизор включается снова при нажатии на **⏻ (ОСНОВНОЕ ПИТАНИЕ)** на ЖКД телевизоре или **⏻** на пульте дистанционного управления. (См. стр. 11.)
- “Выкл” - предварительно установленное заводское значение.

## Таблица совместимости ПК

ПК/МАК	Разрешение	Горизонтальная частота (кГц)	Вертикальная частота (Гц)	Совместим	
ПК	VGA	640 × 400	31,5	60	
			37,9	85	
		720 × 400	31,5	60	
			37,9	85	
		640 × 480	31,5	60	✓
			37,9	72	
	37,5		75		
	43,3		85		
	WVGA	848 × 480	31,5	60	
	SVGA	800 × 600	35,1	56	
			37,9	60	
			48,1	72	
46,9			75		
XGA	1024 × 768	53,7	85		
		48,4	60	✓	
		56,5	70		
WXGA	1280 × 720	60,0	75		
		68,7	85		
		45,0	60		
SXGA	1280 × 1024	48,1	60		
МАК 13"	VGA	640 × 480	34,9	67	
МАК 16"	SVGA	832 × 624	49,7	75	
МАК 19"	XGA	1024 × 768	60,2	75	

### Примечания:

- Численные значения для разрешений и частот, указанные выше, это стандарт. Они могут отличаться от показываемых в действительности значений.

# Подключение внешних устройств

Вы можете получить изображение и звук, подключив устройства, такие как видеомагнитофон или домашняя видеоигровая система, к разъемам, расположенным на задней стороне ЖКД телевизора.

При подключении внешнего устройства сначала отключите питание ЖКД телевизора, чтобы предотвратить возможные повреждения.

## Примеры внешних устройств, которые можно подключить

### К разъему PC-IN

- ПК



### К разъему AV-IN1

- Декодер

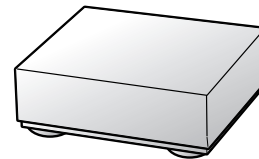

### К разъему COMPONENT

<Пример>

- DVD проигрыватель



\* Если Ваше внешнее устройство имеет разъем COMPONENT, рекомендуется подключение к COMPONENT (Вы можете смотреть высококачественное изображение).

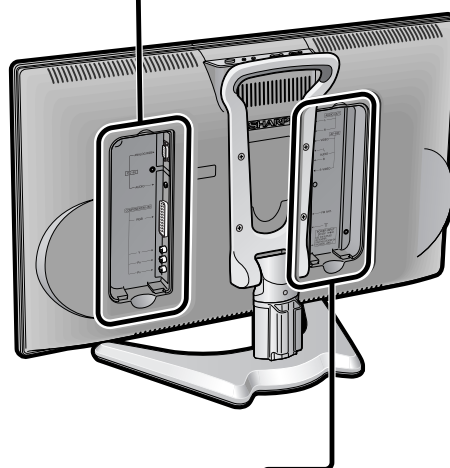
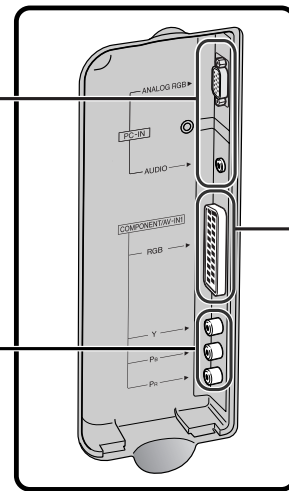

### К разъему AV-IN2

<Пример>

- Камкордер
- Домашняя видеоигровая система
- Видеомагнитофон

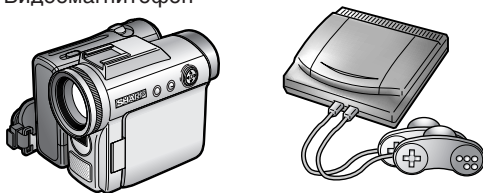

\* Если Ваше внешнее устройство имеет разъем S-VIDEO, рекомендуется подключение к S-VIDEO.

### К разъему AUDIO OUT

<Пример>

- Аудиоусилитель

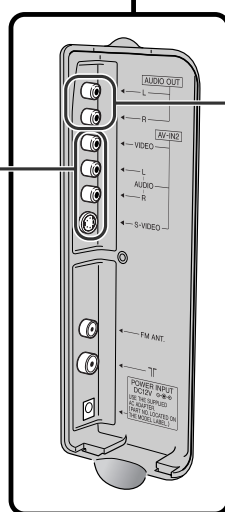
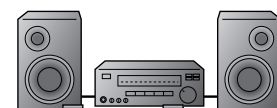

### Примечания:

- Для кабеля, кроме RGB кабеля, используйте имеющийся в продаже аудио/видео кабель.
- Подключайте к разъемам AV-IN1 и 2 только сигналы аудио/видео. Подключение других сигналов может вызвать неисправность.
- Разъем ввода VIDEO и разъем ввода S-VIDEO на стороне AV-IN2 – совместные соединения с приоритетом разъема S-VIDEO. Если оба разъема подключены, видеосигналы с разъема ввода S-VIDEO выбираются для ввода AV-IN2.
- При просмотре видео с разъема ввода VIDEO, не подключайте ничего к разъему ввода S-VIDEO.
- Более подробную информацию о подключении внешних устройств см. в руководствах по эксплуатации Ваших внешних устройств.

# Подключение внешних устройств (продолжение)

## Подключение к разъемам COMPONENT/AV-IN1/AV-IN2/PC-IN

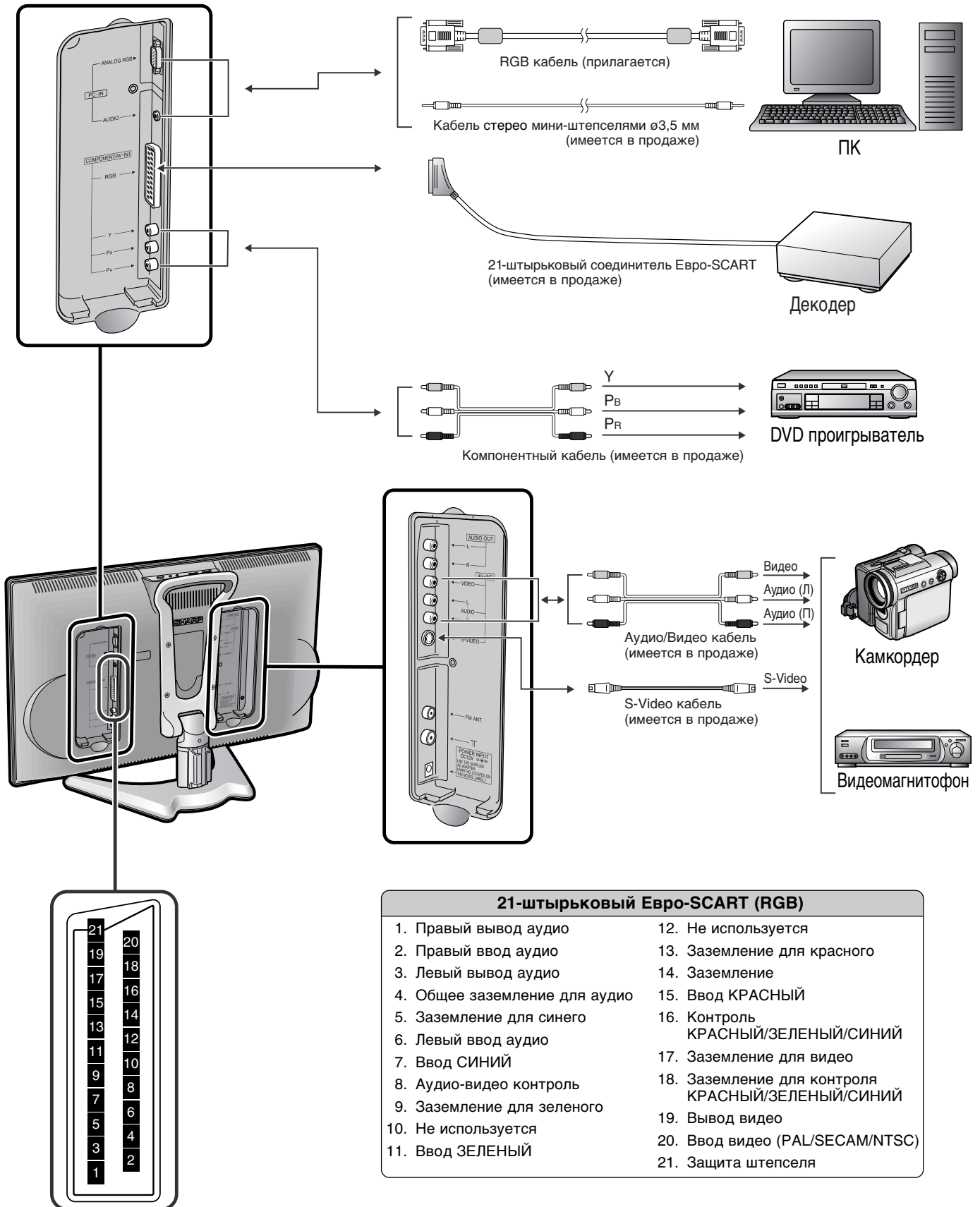







### Примечания:

- Если Ваш видеомагнитофон (или другое внешнее устройство) имеет разъем S-Video, рекомендуется подключение к S-VIDEO. (Используйте S-VIDEO кабель.)
- Когда Вы подключаете внешние устройства к обоим разъемам S-VIDEO и VIDEO (и если Вы выбираете AV-IN2), Вы можете смотреть только изображение с разъема S-VIDEO.
- Вы не можете смотреть множественное или синтезированное изображение, подключив два или более внешних устройства. При подключении внешнего устройства убедитесь в том, что видео- и аудиокабели подключены к соответствующим разъемам.

# Выявление неисправностей

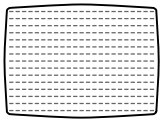
Перед тем как обратиться за ремонтными услугами, выполните следующие проверки, чтобы найти возможные меры исправления имеющихся проблем.

## ЖКД телевизор





Проблема	Пункт проверки	Страница для справки
 <p>Нет изображения и звука.</p>	<ul style="list-style-type: none"> <li>Убедитесь в том, что адаптер переменного тока правильно вставлен в бытовую розетку питания.</li> <li>Проблемой может быть прием постороннего сигнала, а не станций вещания.</li> <li>Убедитесь в том, что режим ввода установлен на ТВ.</li> <li>Убедитесь в том, что выключатель основного питания на ЖКД телевизоре включен.</li> </ul>	6 – 11 11
 <p>Нет изображения. Нет изображения с AV-IN2.</p>	<ul style="list-style-type: none"> <li>Убедитесь в том, что настройки изображения правильно настроены.</li> <li>Возможно, закончился срок службы флуоресцентной лампы.</li> <li>Убедитесь в том, что ничего не подключено к разъему S-VIDEO.</li> <li>Убедитесь в том, что режим ввода не установлен на FM радио.</li> </ul>	15 – 9, 39 11
 <p>Нет звука.</p>	<ul style="list-style-type: none"> <li>Убедитесь в том, что громкость не установлена на минимум.</li> <li>Убедитесь в том, что звук не установлен на отключение.</li> </ul>	12 12
 <p>Нет изображения и звука, только помехи.</p>	<ul style="list-style-type: none"> <li>Убедитесь в том, что кабель антенны правильно подключен.</li> <li>Проблемой может быть плохой прием.</li> </ul>	6 –
 <p>Изображение нечеткое.</p>	<ul style="list-style-type: none"> <li>Убедитесь в том, что кабель антенны правильно подключен.</li> <li>Проблемой может быть плохой прием.</li> </ul>	6 –
 <p>Изображение слишком светлое или неправильно окрашенное.</p>	<ul style="list-style-type: none"> <li>Проверьте регулировку цветов.</li> </ul>	15
 <p>Изображение слишком темное.</p>	<ul style="list-style-type: none"> <li>Проверьте, не установлена ли "Подсветка" на "Тёмная".</li> <li>Проверьте "Контраст".</li> <li>Возможно, закончился срок службы флуоресцентной лампы.</li> </ul>	28 15 –
Пульт дистанционного управления не работает.	<ul style="list-style-type: none"> <li>Проверьте, достаточно ли напряжение батарей в пульте дистанционного управления.</li> <li>Убедитесь в том, что окно дистанционного датчика не находится под сильным освещением.</li> </ul>	5 5
Невозможно управлять устройством.	<ul style="list-style-type: none"> <li>Внешние воздействия, такие как молния, статическое электричество и т.д., могут вызвать неправильную работу. В этом случае управляйте устройством, сначала отключив питание ЖКД телевизора или отсоединив шнур переменного тока и снова подсоединив его через 1 или 2 минуты.</li> </ul>	–

### ■ Предостережения относительно использования при высоких и низких температурах

- Когда устройство используется в пространстве с низкой температурой (например, комната, офис), изображение может оставлять следы или казаться немного замедленным. Это не неисправность, и нормальная работа устройства восстановится, когда температура снова станет нормальной.
- Не оставляйте устройство в жарком или холодном месте. Кроме того, не оставляйте устройство в месте, подверженном воздействию прямого солнечного света или возле обогревателя, так как это может вызвать деформацию корпуса и неисправность ЖКД панели. (Температура хранения: от -20°C до +60°C (от -4°F до +140°F))

## Выявление неисправностей (продолжение)

### Антенна

Проблема	Пункт проверки
 <p>Изображение нечеткое.</p>	<ul style="list-style-type: none"> <li>• Прием может быть слабым.</li> <li>• Качество вещания также может быть плохим.</li> <li>• Убедитесь в том, что антенна развернута в правильном направлении.</li> <li>• Убедитесь в том, что внешняя антенна не отсоединена.</li> </ul>
 <p>Изображение дрожит.</p>	
 <p>Изображение имеет тени.</p>	<ul style="list-style-type: none"> <li>• Убедитесь в том, что антенна развернута в правильном направлении.</li> <li>• Волны вещания могут отражаться от расположенных рядом гор и зданий.</li> </ul>
 <p>Изображение в пятнах.</p>	<ul style="list-style-type: none"> <li>• Может существовать интерференция от автомобилей, поездов, высоковольтных линий, неоновых осветителей и т.д.</li> <li>• Может существовать интерференция между антенным кабелем и кабелем питания. Попробуйте расположить их дальше друг от друга.</li> </ul>
 <p>На экране есть полосы или цвета тусклые.</p>	<ul style="list-style-type: none"> <li>• Принимает ли устройство интерференцию от других устройств? Передающие антенны станций радиовещания и передающие антенны станций любительской радиосвязи и мобильных телефонов могут также вызвать интерференцию.</li> <li>• Используйте устройство как можно дальше от устройств, которые могут вызвать интерференцию.</li> </ul>

### ПК

Проблема	Пункт проверки	Страница для справки
Нет изображения.	<ul style="list-style-type: none"> <li>• Убедитесь в том, что RGB кабель правильно подключен.</li> <li>• Убедитесь в том, что сигнал вывода ПК и установка сигнала ввода ЖКД телевизора находятся в соответствии.</li> <li>• Некоторое программное обеспечение препятствует воспроизведению видеозаписи на внешнем дисплее при воспроизведении видеозаписи с помощью ПК ноутбук. Это не может относиться к проблеме с ЖКД телевизором.</li> <li>• Проверьте сигнал ввода ПК снова, когда показывается "Пожалуйста, проверьте входной ПК-сигнал".</li> </ul>	35
		36, 37
Нет звука.	<ul style="list-style-type: none"> <li>• Убедитесь в том, что аудиокабель ПК правильно подключен.</li> <li>• Проверьте, установлен ли "Выбор звука ПК" на "ПК".</li> <li>• Проверьте, не установлен ли звук на отключение, или не установлена ли громкость на минимум</li> </ul>	–
		36, 37
		35
Текст расплывчатый.	• Отрегулируйте "Часы" и "Фаза", используя меню "Точная Sync".	18
Изображение не показывается в центре экрана.	• Отрегулируйте "По гориз." и "По верт.", используя меню "Точная Sync".	12
		36
		36

# Технические характеристики

Изделие	20" ЦВЕТНОЙ ЖКД ТЕЛЕВИЗОР, Модель: LC-20B6E	
ЖКД панель	Улучшенный вид и дизайн Black TFT LCD 20"	
Количество точек	2359296 точек	
Цветовая видеосистема	PAL/SECAM/NTSC	
ТВ	Стандарт ТВ (CCIR)	V/G, I, D/K, L, L'
	Система настройки ТВ	Автоматическая предварительная установка 160 каналов
	СТЕРЕО/ДВУЯЗЫЧНО	NICAM, A2 стерео
	АВТОМАТИЧЕСКАЯ ПРЕДУСТАНОВКА	ДА
	CATV	~Гипердиапазон
FM радио	Система настройки FM	Автоматическая предварительная установка 40 каналов
	АВТОМАТИЧЕСКАЯ ПРЕДУСТАНОВКА	ДА
Яркость	430 кд/м <sup>2</sup>	
Срок службы лампы	60000 часов*	
Углы просмотра	Г: 170° В: 170°	
Аудиоусилитель	2,1 Вт × 2	
Динамики	ø 5,7 см × 2 шт.	
Разъемы	COMPONENT/AV-IN1	21-штырьковый Евро-SCART, Y, P <sub>v</sub> , P <sub>r</sub>
	AV-IN2	S-VIDEO, VIDEO, AUDIO
	PC-IN	Соединитель ПК: 15-штырьковый мини D-Sub, ПК-АУДИО: 3,5 мм ø штепсель
	OUT	AUDIO
	Антенна	DIN
	Наушники	3,5 мм ø штепсель (вперед)
Язык экранного меню	Английский/Немецкий/Французский/Испанский/Итальянский/ Шведский/Голландский/Русский	
Требования к питанию	Постоянный ток 12 В, переменный ток 110 В-240 В, 50/60 Гц	
Потребление энергии	71 Вт (1,1 Вт в режиме готовности) : переменный ток 230 В (с адаптером переменного тока)	
	63 Вт : постоянный ток 12 В	
Вес	8,6 кг без принадлежностей	
Принадлежности	Инструкции по эксплуатации, пульт дистанционного управления, батареи (× 2), адаптер переменного тока, шнур переменного тока, RGB кабель, держатель кабеля, зажим кабеля	

\* Типичный период времени, после которого выходная мощность лампы уменьшится приблизительно наполовину, при условии, что AQUOS используется непрерывно в помещении с температурой 25°C/77°F при стандартных условиях освещения и яркости.

■ Как часть политики постоянного совершенствования, SHARP оставляет за собой право изменять конструкцию и технические характеристики для совершенствования ЖКД телевизора без предварительного уведомления. Указанные цифровые данные эксплуатационных характеристик - номинальные значения производимых устройств. В отдельных устройствах могут быть некоторые отклонения от этих значений.

# Габаритные рисунки

Единица измерения: мм

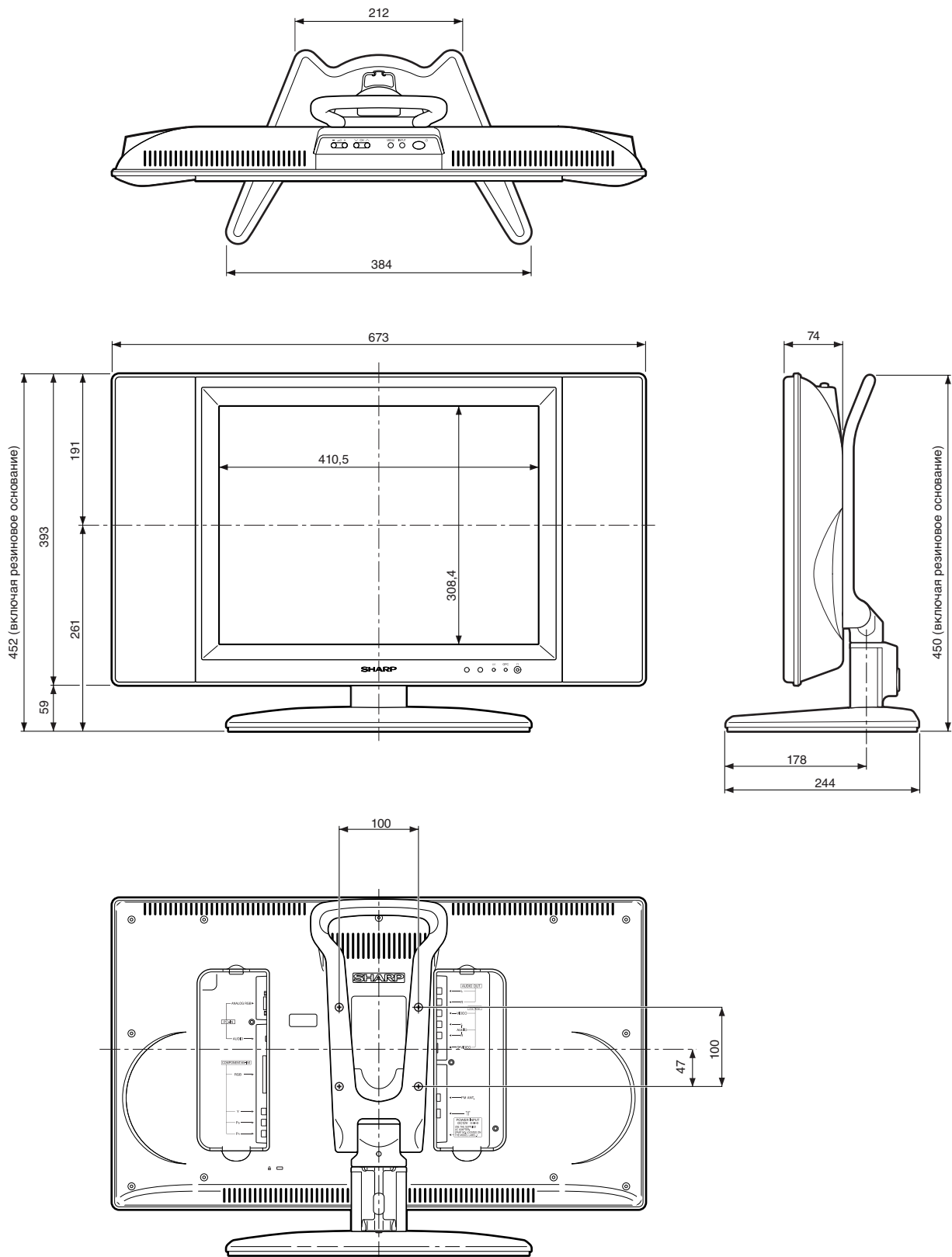

## **Информация для покупателей об экологически безвредном утищении этого продукта SHARP**

Если этот продукт больше не может использоваться, его следует утищить законным и экологически правильным способом.

**НЕ ВЫБРАСЫВАЙТЕ ЭТОТ ПРОДУКТ ВМЕСТЕ С ВАШИМ ДОМАШНИМ МУСОРОМ ИЛИ СМЕШАВ С ДРУГИМИ ВИДАМИ ОТХОДОВ! ВЫ МОЖЕТЕ ПОДВЕРГНУТЬ ОПАСНОСТИ ОКРУЖАЮЩУЮ СРЕДУ!**

Корпорация Sharp активно участвует в защите окружающей среды и сбережении энергии. Наша цель - свести к минимуму экологическое влияние нашей продукции путем постоянного осуществления и совершенствования технологий и конструкций продукции и информации для покупателей, направленных на защиту окружающей среды.

### **(1) Для наших покупателей в Бельгии, Нидерландах, Швеции и Швейцарии**

SHARP принимает участие в соответствующих государственных системах утилизации отходов для электронного оборудования, которые были созданы на основе экологических законов в этих странах.

Подробную информацию по соответствующим странам, пожалуйста, смотрите здесь.

<b>Страна</b>	<b>Информация об утилизации для этой страны</b>
Швеция	Пожалуйста, используйте шведскую систему утилизации электронного оборудования "ELRETUR" и смотрите веб-сайт: <a href="http://www.el-kretsen.se">http://www.el-kretsen.se</a>
Нидерланды	Пожалуйста, используйте голландскую систему утилизации электронного оборудования "ICT-Milieu" и смотрите веб-сайт: <a href="http://www.nederlandict.nl/index.php">http://www.nederlandict.nl/index.php</a>
Бельгия	Пожалуйста, используйте бельгийскую систему утилизации электронного оборудования "Recupel" и смотрите веб-сайт: <a href="http://www.recupel.be">http://www.recupel.be</a>
Швейцария	Пожалуйста, используйте швейцарскую систему утилизации электронного оборудования "SWICO" и смотрите веб-сайт: <a href="http://www.swico.ch">http://www.swico.ch</a>

### **(2) Для наших покупателей в Соединенном Королевстве, Германии, Франции и Италии**

Пожалуйста, обратитесь в органы местной власти за информацией о местах сбора и утилизации или обратитесь в предоставляющую услуги по утилизации отходов компанию, которая имеет лицензию на утилизацию электронного оборудования.

**ВАЖНОЕ ПРИМЕЧАНИЕ О ВЫКЛЮЧЕНИИ ЗАПРЕТА ДЕТЯМ ПОВЫШЕННОГО УРОВНЯ**

Мы советуем Вам удалить следующую инструкцию из инструкции по эксплуатации, чтобы предотвратить ее прочтение детьми. Так как это инструкции по эксплуатации многоязычно, мы советуем поступить так с каждым языком. Храните ее в надежном месте для справки в будущем.

Если Вы забыли номер персонального кода и не можете выключить ЗАПРЕТ ДЕТЯМ ПОВЫШЕННОГО УРОВНЯ, выполните следующие действия.

1. Нажмите **MENU**, чтобы вызвать экран меню.
2. Нажмите **◀/▶**, чтобы выбрать "Функции".
3. Нажмите **▲/▼**, чтобы выбрать "Запрет детям", и нажмите **OK**.
4. Показывается меню ввода PIN-кода.
5. Введите "3001", используя **Выбор каналов**.

Показывается меню установки запрета детям.

ЗАПРЕТ ДЕТЯМ ПОВЫШЕННОГО УРОВНЯ будет теперь выключен.



**SHARP®**  
**SHARP CORPORATION**