

SHARP®

LC-20D2RU

ЦВЕТНОЙ ТЕЛЕВИЗОР С
ЖИДКОКРИСТАЛЛИЧЕСКИМ
ДИСПЛЕЕМ

ИНСТРУКЦИИ ПО
ЭКСПЛУАТАЦИИ

AQUOS



DVB
Digital Video
Broadcasting

ИНФОРМАЦИЯ О СЕРТИФИКАЦИИ ПРОДУКЦИИ



ME01

**Жиднокристаллические
телевизоры марки "SHARP"
Модели: LC-20D2RU**

Сертифицированы
компанией ВНИИС
Официальным представителем
Национального сертификационного
органа электрооборудования
Госстандарта России
(НСО ГОСТ Рэ)

Модель: LC-20D2RU
соответствует требованиям
нормативных документов:

По безопасности
- ГОСТ Р МЭК 60065-2002
По ЭМС
- ГОСТ 22505-97,
- ГОСТ Р 51515-99,
- ГОСТ 18198-89 (табл. 1, поз. 2),
- ГОСТ Р 51317.3.2-99,
- ГОСТ Р 51317.3.3-99

© Copyright SHARP Corporation 2007. Все права защищены.
Воспроизведение, изменение или перевод текста без письменного
разрешения владельца прав запрещены, за исключением случаев,
предусмотренных в соответствующих разделах авторского права.

Сведения о торговых марках

Все торговые марки и копирайты, упоминаемые в настоящем
руководстве, принадлежат соответствующим владельцам авторских
прав.

Страна-изготовитель: Сделано в Таиланде

Фирма-изготовитель: ШАРП Корпорейшн

Юридический адрес изготовителя:

22-22 Нагайке-чо, Абено-ну,

Осака 545-8522, Япония

Во исполнение со Статьей 5 Закона Российской Федерации «О защите
прав потребителей», а также Указа Правительства Российской Федерации
№720 от 16 июня 1997г. устанавливается срок службы данной модели - 7
лет с момента производства при условии использования в строгом
соответствии с инструкцией по эксплуатации и применяемыми
техническими стандартами.

ИНСТРУКЦИИ ПО ЭКСПЛУАТАЦИИ

- Изображения и экранные индикации в данном руководстве приведены с иллюстративной целью и могут немного отличаться от реальной эксплуатации.
- Установленный на заводе PIN (Индивидуальный идентификационный номер) для DTV "0000".

Содержание

Прилагаемые принадлежности	1	Использование таблицы программ.....	16
Снятие покрывающего листа.....	1	Функция телетекста.....	16
Уважаемый покупатель продукции SHARP	2	Операции меню ЦТВ	17
Важные меры предосторожности	2	Кнопки управления меню ЦТВ.....	17
Товарные знаки	2	Экранная индикация ЦТВ.....	17
Руководство по быстрой настройке	3	Общие операции ЦТВ.....	17
Настройка телевизора.....	3	Об использовании экрана установки символов.....	18
Как крепить кабели.....	3	Установка языка.....	18
Как предотвратить падение ЖК телевизора.....	3	Организатор каналов.....	18
Вставка батарей.....	4	Инсталляция.....	20
Использование пульта дистанционного управления.....	4	Автоскан.....	20
Предостережения относительно пульта дистанционного управления.....	4	Ручное скан.....	20
Пульт дистанционного управления.....	5	Уст. несущ.....	21
Телевизор (Вид сверху/сзади/сбоку).....	6	Конфигурация системы.....	21
Подключение внешних устройств.....	7	Установка экрана.....	21
Включение питания.....	8	Установка пароля (Родительский замок).....	22
Режим ожидания.....	8	Техническая информация.....	22
Первоначальная автоматическая установка.....	8	Версия.....	22
Операции меню	9	Обновление программного обеспечения.....	22
Кнопки управления меню.....	9	Общий интерфейс.....	23
Экранная индикация.....	9	Вставка СА-карты.....	23
Общие операции.....	10	Полезные функции (ЦТВ)	24
Меню Картин.....	10	О функции EPG.....	24
Регулировки изображения.....	10	Использование EPG.....	24
Установки режимов изображения.....	11	Использование таймера EPG.....	24
Меню Звук.....	11	Использование списка цифровых программ.....	25
Регулировки звука.....	11	Просмотр рекламной вставки программы.....	25
Установки звуковых режимов.....	11	Использование функции мультиаудиосигнала.....	26
Меню Уст.....	12	Отображение субтитров.....	26
Установки настроек.....	12	Использование приложения Цифровой сервис (только для Великобритании).....	26
Программа.....	13	Приложение	27
Широкоэкранный режим.....	14	Совместимость с персональными компьютерами.....	27
Меню Функции.....	14	Технические характеристики порта RS-232C.....	27
Установки функций.....	14	Выявление неисправностей.....	29
Запрет детям.....	15	Технические характеристики.....	30
Полезные функции	16	Записка	32
Стоп-кадр.....	16	Габаритные рисунки	33

Прилагаемые принадлежности

Пульт дистанционного управления (x1)

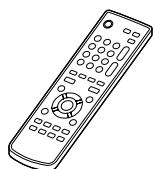

Стр. 4 и 5

Шнур питания переменного тока (x1)

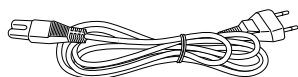

Стр. 3

Кабельный хомут (x1)

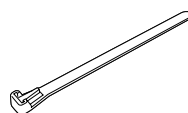

Стр. 3

Ткань (x1)



Стр. 2

- Батареи размера "AA" (x2)..... Стр. 4
- Инструкция по эксплуатации (Данное издание)

Снятие покрывающего листа

Для защиты листы ①, ② и ③ покрывают изделие. Перед использованием снимите их.

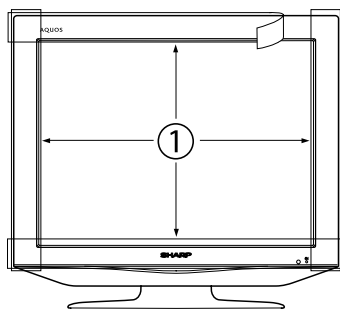

Снимите оба листа.

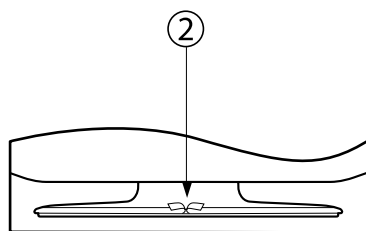

Оторвите, начиная с точки отреза, и снимите лист, потянув его в обратном направлении.

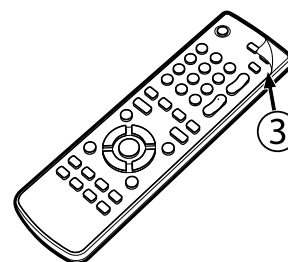

Передняя панель пульта ДУ покрыта защитной пленкой. Снимите ее перед началом использования пульта.

Уважаемый покупатель продукции SHARP

Благодарим Вас за приобретение цветного телевизора с жидкокристаллическим дисплеем SHARP. Для обеспечения безопасности и многих лет бесперебойной эксплуатации Вашего изделия, пожалуйста, перед использованием данного изделия ознакомьтесь с разделом "Важные меры предосторожности по безопасности".

Важные меры предосторожности

- Очистка - Перед очисткой изделия отсоедините шнур питания переменного тока от сетевой розетки. Для очистки изделия используйте влажную ткань. Не используйте жидкие или аэрозольные очистители.
- Вода и влага - Не используйте изделие вблизи воды, например, рядом с ванной, умывальником, кухонной мойкой, емкостью для стирки, плавательным бассейном и в сыром подвале.
- Не устанавливайте вазы или другие наполненные водой емкости на изделие. Вода может пролиться на изделие и привести к пожару или поражению электрическим током.
- Подставка - Не устанавливайте изделие на нестойкую тележку, подставку, треногу или стол. Это может привести к падению изделия и соответственно травмам людей и повреждению изделия. Пользуйтесь только теми тележками, подставками, треногами, кронштейнами или столом, которые рекомендует производитель или продающиеся с изделием. При установке изделия на стену обязательно следуйте инструкциям производителя. Пользуйтесь только монтажным оборудованием, рекомендованным производителем.
- При размещении изделия на тележке его необходимо перемещать с исключительной осторожностью. Неожиданные остановки, чрезмерное усилие и неровная поверхность пола могут привести к падению изделия с тележки.
- Вентиляция - Вентиляционные и другие отверстия в корпусе предназначены для вентиляции. Не закрывайте и не загромождайте данные щели и отверстия, так как недостаточная вентиляция может привести к перегреву и/или сокращению срока эксплуатации изделия. Не размещайте изделие на кровати, диване, ковре и на подобных поверхностях, так как это может закрыть вентиляционные отверстия. Данное изделие не предназначено для встроенной установки; не размещайте данное изделие в закрытом пространстве, таком как книжный шкаф или стойка, не обеспечив соответствующую вентиляцию, указанную в инструкциях производителя.
- Панель ЖКД, используемая в данном изделии, изготовлена из стекла. Следовательно, она может разбиться при падении или сильной встряске изделия. Если панель ЖКД разбита, соблюдайте осторожность, чтобы не пораниться битым стеклом.
- Источники тепла - Держите изделие на расстоянии от источников тепла, например, радиаторов, нагревателей, печей и других изделий, производящих тепло (в т.ч. усилители).
- Для предупреждения пожара не ставьте свечи или другое открытое пламя на верх или вблизи телевизора.
- Для предупреждения пожара или поражения электрическим током не прижимайте шнур питания переменного тока телевизором или другими тяжелыми предметами.
- Не удерживайте на экране стоп-кадр длительное время, поскольку это может привести к остаточному изображению.
- Питание потребляется всегда при подсоединенной штепсельной розетке.

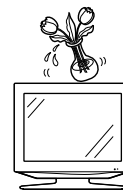

Панель жидкокристаллического дисплея является высокотехнологичным изделием, обеспечивающим высокую детализацию изображения.

В связи с высоким числом пикселей иногда на экране могут появляться некоторые неактивные пиксели в виде синей, зеленой или красной точки.

Это соответствует техническим характеристикам изделия и не представляет собой неисправности.

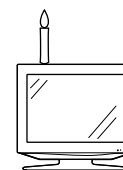

Меры предосторожности при перемещении телевизора

При перемещении телевизора всегда переносите его вдвоем, удерживая обеими руками, при этом следите за тем, чтобы не давить на дисплей.

Указания по очистке

Прежде чем чистить корпус, сметите щеткой грязь с салфетки. С этой целью распылите 4-6 раз воду на салфетку, прежде чем чистить корпус, протирая его в одном направлении. После очистки протрите корпус для удаления остатков влаги.

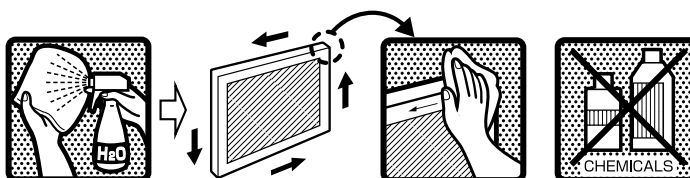

Товарные знаки

- Логотип DVB является зарегистрированным торговым знаком Digital Video Broadcasting-DVB-Project.

Руководство по быстрой настройке

Настройка телевизора

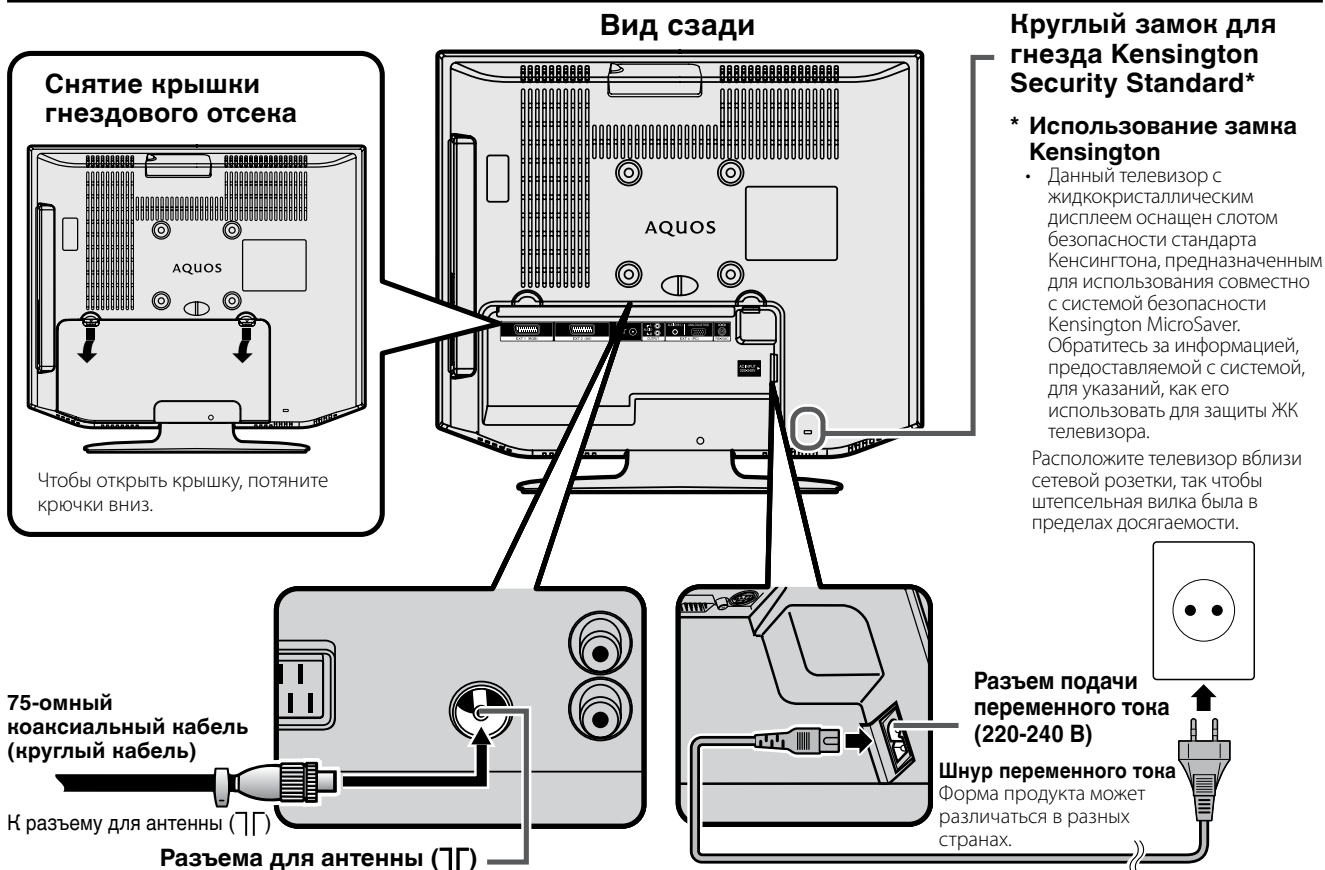

ПРИМЕЧАНИЕ

- Отсоедините шнур переменного тока от ЖК телевизора и розетки питания, когда ЖК телевизор не используется в течение длительного времени.
- Пожалуйста, позаботьтесь о том, чтобы Ваш 75-омный коаксиальный кабель был снабжен коаксиальным штепселем DIN 45325 (IEC169-2), и подключите его к разъему для антенны сзади ЖК телевизора (антенный кабель не прилагается).

Как крепить кабели

Закрепите кабели и шнуры с помощью прилагаемого кабельного хомута так, чтобы он не мешал при установке крышки.

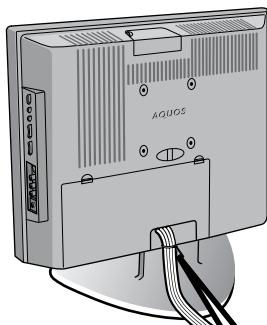

Кабельный хомут

Как предотвратить падение ЖК телевизора

Чтобы предотвратить падение ЖК телевизора в случае землетрясения и т.п., прикрепите его к стене, продев один конец ремешка через петлю на ЖК телевизоре (①), и закрепите ЖК телевизор с помощью ремешка, прикрепленного к крюку в стене или столбе и т.д. (②).

(Пример прикрепления ЖК телевизора к стене показан ниже.)

- Ремешок и крюк имеются в продаже.

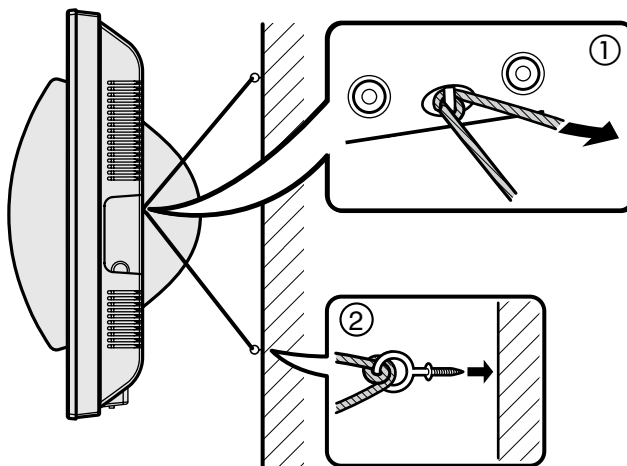

Вставка батарей

Перед использованием телевизора в первый раз вставьте две батареи размера "AA" (прилагаются). Когда батареи разрядятся, и пульт дистанционного управления перестанет работать, замените батареи новыми батареями размера "AA".

1 Откройте крышку батарейного отсека.

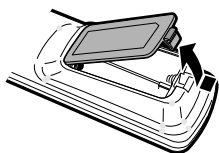

2 Вставьте две прилагаемые батареи размера "AA".

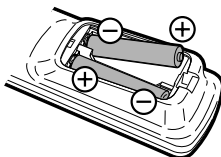

3 Закройте крышку батарейного отсека.

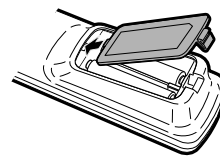

- Разместите батареи в гнездах в соответствии со знаками (+) и (-) в батарейном отсеке.

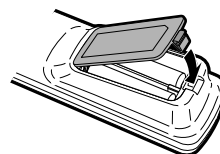

ПРЕДОСТЕРЕЖЕНИЕ

Неправильное использование батарей может привести к утечке химикатов или взрыву. Обязательно соблюдайте следующие инструкции.

- Не смешивайте батареи разных типов. Разные типы батарей имеют различные характеристики.
- Не смешивайте старые и новые батареи. Смешивание старых и новых батарей может сократить срок эксплуатации новых батарей или вызвать утечку химикатов в старых батареях.
- Удалите батареи, как только они разрядятся. Химикалии, вытекающие из батарей, могут вызвать сыпь. Если Вы обнаружите какую-либо утечку химикатов, тщательно вытрите их тканью.
- Батареи, прилагаемые к данному изделию, могут иметь более короткий срок эксплуатации из-за условий хранения.
- Если Вы не будете использовать пульт дистанционного управления в течение длительного периода времени, извлеките из него батареи.

Использование пульта дистанционного управления

Используйте пульт дистанционного управления, направляя его в сторону датчика пульта дистанционного управления. Предметы между пультом дистанционного управления и датчиком могут помешать правильной работе.

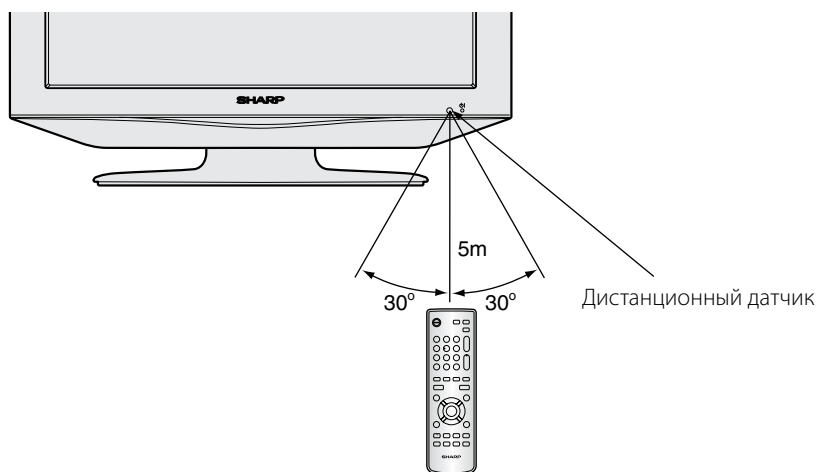

Предостережения относительно пульта дистанционного управления

- Не подвергайте пульт дистанционного управления ударам. Кроме этого, не подвергайте пульт дистанционного управления воздействию жидкостей, а также не размещайте его в местах с высокой влажностью.
- Не устанавливайте и не размещайте пульт дистанционного управления под прямым солнечным светом. Нагрев может вызвать деформацию пульта.
- Пульт дистанционного управления не может работать правильно, если окошко датчика дистанционного управления на телевизоре подвержено воздействию прямого солнечного света или сильного освещения. В подобном случае измените угол освещения телевизора или пользуйтесь пультом дистанционного управления ближе к датчику дистанционного управления.

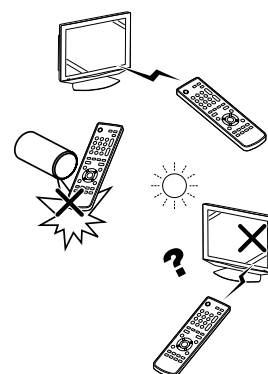

Пульт дистанционного управления

- 1 (Ожидание/вкл.)
Переход в режим ожидания или включение питания. (См. стр. 8.)
- 2 **DTV/RADIO***
DTV: Переключение между режимами РАДИО и ЦТВ.
- 3 **DTV/TV**
Переключение между режимами ТВ и ЦТВ.
- 4 (Приглушение)
Включение и выключение звука.
- 5 **0-9**
Установка канала в режиме ТВ и ЦТВ.
Установка страницы в режиме телетекста.
- 6 (Обратный кадр)
Нажмите для возврата к предыдущему изображению в обычном режиме просмотра.
- 7 (ШИРОКОЭКРАННЫЙ РЕЖИМ)
Выбор широкоэкранный режима. (См. стр. 14.)
- 8 (Звуковой режим)
Выбор звукового мультиплексного режима. (См. ниже)
- 9 **EPG**
DTV: ЦТВ: Для отображения экрана EPG (Электронной программы передач).
- 10 (Телетекст)
Показ экрана режима телетекста. (См. стр. 16.)
DTV: ЦТВ: Выбор ЦТВ передач и ТЕЛЕТЕКСТА.
- 11 **END (Конец)**
Выход из экрана меню.
- 12 (Отображение скрытого телетекста)
ТЕЛЕТЕКСТ: (См. стр. 16.)
- 13 (Стоп-кадр/Приостановка)
ТВ/ЦТВ: Вы можете остановить стоп-кадр на экране.
ТЕЛЕТЕКСТ: (См. стр. 16.)
- 14 (+/-) (Громкость)
 (+) Увеличение громкости.
 (-) Уменьшение громкости.

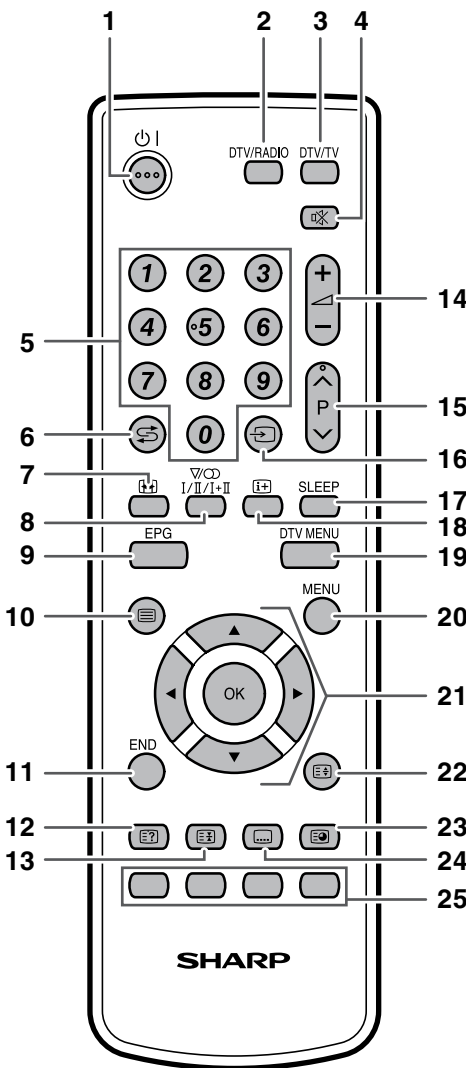

- 15 **P (Λ/∨)**
ТВ/ЦТВ: Выбор канала.
Внешний: Переключение режима входного сигнала на ТВ или ЦТВ.
Телетекст: Переход к предыдущей/следующей странице.
- 16 (Источник входного сигнала)
Выбор источника входного сигнала. (См. ниже)
- 17 **SLEEP (Отключение)**
Установка таймера отключения на величину от 30 мин. до макс. 2 часов.
- 18 (Отображение информации)
Отображение различной информации; номера канала, таймера сна и т.п. (См. стр. 24 и 25)
- 19 **DTV MENU**
DTV: Отображение экрана меню ЦТВ.
- 20 **MENU (Меню)**
Отображение экрана МЕНЮ. (См. стр. 9.)
- 21 (Нурсор)
Выбор нужного пункта на экране настройки.
OK
Выполнение команды на экране меню.
DTV: Отображение списка каналов.
- 22 (Верх/Низ/Полностью)
Установка области увеличения в режиме телетекста. (См. стр. 16.)
- 23 (Субтитр)
(См. стр. 16.)
- 24 (Субтитр для телетекста)
ТЕЛЕТЕКСТ: Включение и выключение субтитров. (См. стр. 16.)
DTV: Отображение экрана выбора субтитров. (См. стр. 26.)
- 25 **Цвет (Красный/Зеленый/Желтый/Синий)**
ТЕЛЕТЕКСТ: Выбор страницы. (См. стр. 16.)
DTV: Цветные кнопки используются для выбора опций соответствующего цвета на экране меню.

* Если на экране "Начальная установка (Страна)" была выбрана "Швеция", Вы можете переключаться между режимами Радио, Дан. и DTV.

● Использование пульта дистанционного управления

Режим ЦТВ:
Нажмите кнопку для вызова экрана мультиаудиосигнала. (См. стр. 26.)

Режим аналогового ТВ:

Каждый раз при нажатии кнопки режим переключается, как показано в приведенной ниже таблице.

Телевещание	Стерефонический	Двухязычные	Моно
NICAM	Сtereo ↓ Моно	Звук 1 → Звук 2 ↙ ↘ Моно ← Звук 1+2 →	Nicam ↓ Моно
A2 стерео	Сtereo ↓ Моно	Звук 1 → Звук 2 ↙ ↘ Моно ← Звук 1+2 →	Моно

ПРИМЕЧАНИЕ

- Если не подается никакой входной сигнал, в качестве режима звука будет отображаться "Моно".

● Установка источника входного сигнала

- 1 Нажмите на пульте дистанционного управления или телевизоре.
• Появится меню "Ист. Ввода".
- 2 Воспользуйтесь кнопками для выбора нужного источника и нажмите **OK**.



Телевизор (Вид сверху/сзади/сбоку)

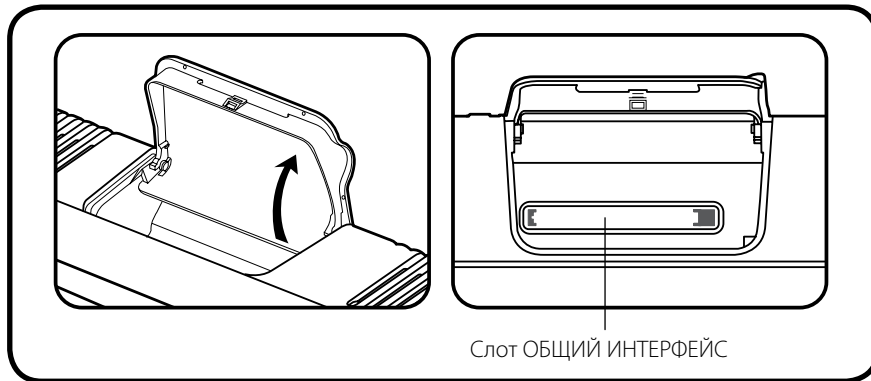

Слот ОБЩИЙ ИНТЕРФЕЙС

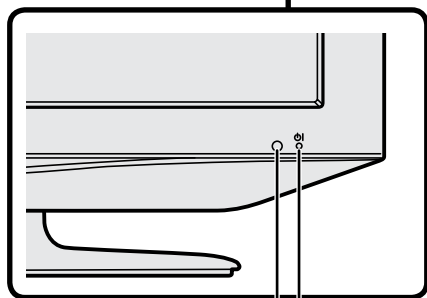
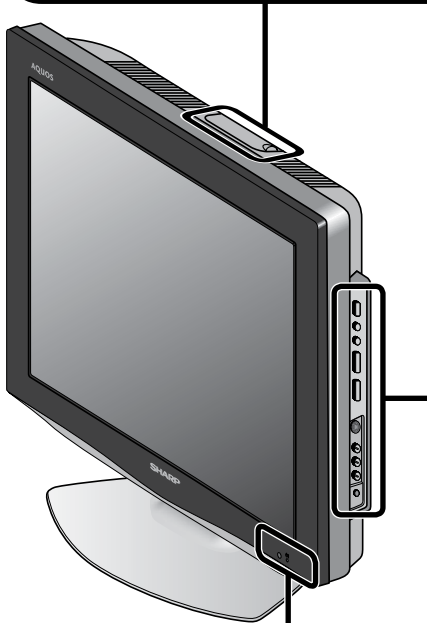

Дистанционный датчик

Индикатор ГОТОВНОСТЬ/ВКЛ

Индикатор ГОТОВНОСТЬ/ВКЛ горит зеленым, когда питание включено, и красным в режиме готовности (индикатор не горит, когда основное питание выключено).

Панель управления

■ Использование верхней панели управления основного блока

- (Вход), P (▲)/(▼) (Канал), (+)/(-) (Громкость) и MENU (Меню) на панели управления основного блока имеют те же функции, что и те же кнопки на пульте дистанционного управления. В основном это инструкции по эксплуатации дает описание, основанное на эксплуатации с использованием пульта дистанционного управления.

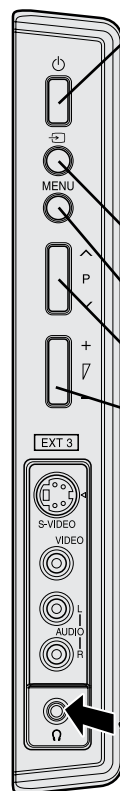

(ОСНОВНОЕ ПИТАНИЕ)

- Индикатор ГОТОВНОСТЬ/ВКЛ немедленно меняет цвет с красного на зеленый, и ЖК телевизор включается.
- Чтобы выключить основное питание, нажмите снова.

■ Управление меню с помощью панели управления (См. стр. 9.)

Кнопки панели управления соответствуют кнопкам на пульте дистанционного управления, как указано ниже.

(Вход)	OK на пульте дистанционного управления
MENU (Меню)	MENU на пульте дистанционного управления
P (▲)/(▼) (Канал)	▲/▼ на пульте дистанционного управления
(+)/(-) (Громкость)	◀/▶ на пульте дистанционного управления



Наушники

Вставьте мини-штекеры для наушников в гнездо для подключения наушников. Отрегулируйте громкость звука, используя (+)/(-) на пульте дистанционного управления.

Экранное меню



ПРИМЕЧАНИЕ

- Наушники не включены в прилагаемые принадлежности.
- Когда мини-штепсель наушников подсоединен к гнезду для наушников, звук из динамиков основного блока не слышен.
- Не устанавливайте громкость на высокий уровень. Специалисты по слуху не рекомендуют длительное прослушивание на высоких уровнях громкости.

Подключение внешних устройств

Вы можете получить изображение и звук, подключив устройства, такие как видеомагнитофон или домашняя видеоигровая система, к разъемам, расположенным на задней стороне ЖК телевизора.

При подключении внешнего устройства сначала отключите питание ЖК телевизора, чтобы предотвратить возможные повреждения.

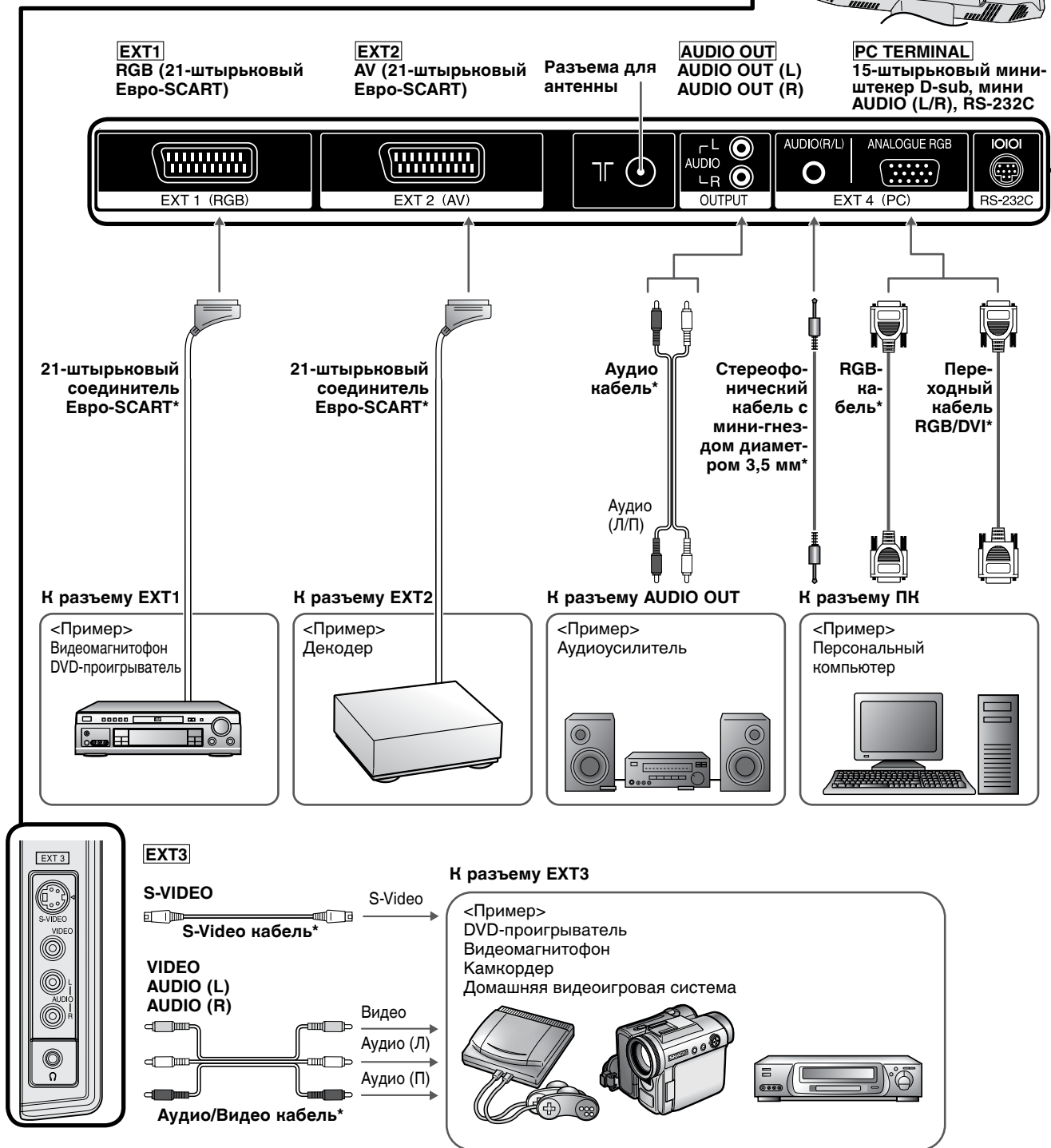
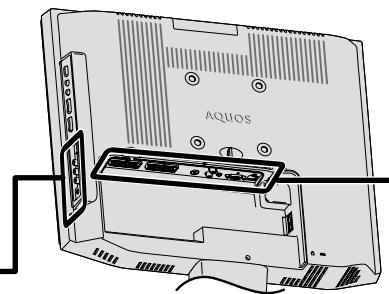



ПРИМЕЧАНИЕ

- Кабели со знаком * приобретаются отдельно.
- Более подробную информацию о подключении внешних устройств см. в руководствах по эксплуатации Ваших внешних устройств.
- Убедитесь, что к каждому разъему подключены соответствующие кабели. Подключение других сигналов может вызвать неисправность.
- На внешнем разъеме EXT3 есть два разъема, VIDEO и S-VIDEO. Если Ваше внешнее устройство имеет разъем S-VIDEO, рекомендуется подключение к S-VIDEO. S-VIDEO позволяет получить четкое и более детализированное изображение. Если подключены оба разъема, разъем S-VIDEO имеет приоритет.
- Входные разъемы персонального компьютера являются DDC1/2B-совместимыми.
- Для получения списка сигналов персонального компьютера, совместимых с данным телевизором, см. стр. 27.
- При использовании некоторых компьютеров Macintosh может понадобиться адаптер Macintosh.
- При подключении к персональному компьютеру автоматически определяется соответствующий тип входного сигнала.

Руководство по быстрой настройке





Включение питания

Нажмите  на телевизоре.

- Индикатор  на телевизоре изменится с красного на зеленый.

Режим ожидания

Нажмите кнопку  на пульте дистанционного управления, когда телевизор включен.

- Телевизор перейдет в режим ожидания, а изображение на экране исчезнет.
- Индикатор  на телевизоре изменится с зеленого на красный.
- Вы можете включить телевизор нажатием кнопки  на пульте дистанционного управления из режима ожидания.
- Даже если выключатель питания  находится в выключенном положении, некоторое количество электроэнергии все же потребляется.
- Для полного отключения телевизора нажмите кнопку  на телевизоре.

Индикатор состояния дисплея

Выкл	Питание выключено.
Красный	Телевизор находится в режиме ожидания.
Зеленый	Телевизор включен.
Оранжевый	Экран телевизора выключен, а программа по таймеру началась.

ПРИМЕЧАНИЕ

- Если Вы не собираетесь использовать телевизор в течение длительного периода времени, обязательно выньте штепсельную вилку шнура питания переменного тока из сетевой розетки.
- В режиме входного сигнала ЦТВ, если питание было выключено сразу после изменения настройки в экране меню, новая настройка или информация о канале может не сохраниться.





Первоначальная автоматическая установка

При первом включении телевизора после приобретения выполняется первоначальная автоматическая установка. Вы можете автоматически последовательно установить язык, страну и каналы.



ПРИМЕЧАНИЕ

- Первоначальная автоматическая установка выполняется только один раз. Если первоначальная автоматическая установка не выполнена, (например, После отключения питания и т.п.), попробуйте запустить процедуру Автоинсталляция из меню Установка. (См. стр. 12.)
- Первоначальную автоматическую установку можно остановить нажатием кнопки **MENU** или **END**.



1 Установка языка экранного меню

- Нажмите ///, чтобы выбрать нужный язык из списка "Начальная установка (Язык)".
- Нажмите **OK** для ввода установки.

2 Установка Вашей страны или области

- Воспользуйтесь кнопками / для выбора вашей страны или области из списка "Начальная установка (Страна)".
- Вы можете изменить "Цвет. система" и "Звук. система" только при условии указания "Прочие страны" в пункте "Страна".

3 Установка Авто поиска

- Нажмите /, чтобы выбрать "Начало поиска".
- Нажмите **OK** для ввода установки.
 - Одновременно начинается автоматический поиск программы.

Во время автоматического поиска от Вас не требуется никаких действий.



Меню настройки исчезнет и Вы можете просматривать программу на канале 1.



ПРИМЕЧАНИЕ

- С помощью "Авто Поиск" в "Начальная установка" проводится сканирование цифровых телевидений после сканирования аналоговых. Если Вы хотите управлять сначала цифровым режимом, нажмите кнопку **END**, а затем нажмите кнопку **DTV/TV**. Выполняйте инструкции в "Установке" на странице 20.
- Вы также можете выбрать язык из меню Установка. Выбирайте из 13 языков. (Английский, испанский, немецкий, французский, итальянский, шведский, голландский, русский, португальский, турецкий, греческий, финский, польский)
- Вы также можете выбрать страну из меню Установка. Выбирайте из 16 стран. (Австрия, Бельгия, Франция, Германия, Нидерланды, Италия, Испания, Швейцария, Объединенное Королевство, Польша, Россия, Республика Чехия, Венгрия, Словения, Швеция, другая страна)
- Если Вы хотите изменить установку страны, например, после переезда в другую страну, выполните операцию "Начальная установка" из меню аналогового телевидения еще раз.

Если Вы выберете такую страну как "Германия" в меню Установка "Начальная установка", тюнер будет работать следующим образом.

- После того, как операция "Автоскан" будет завершена, названия несущих частот будут отсортированы в таком же порядке, как в опции "Табличный список сортировки каналов (ТВ, Радио)".
- Сортировка будет выполнена путем проверки, соответствует ли название программы пункту "Название полученной программы" опции "Табличный список сортировки каналов (ТВ, Радио)".
- Полученные названия несущих частот не изменяются в соответствии с пунктом "Краткое название программы".
- Если программа не будет найдена после завершения операции "Автоскан" положение канала переместится вверх.
- Несущая частота, которой нет в списке "Табличный список сортировки каналов", будет расположена внизу отсортированного списка.
- В случае повторения одного и того же названия программы, тюнер выберет более сильный сигнал, отсортирует его и поместит в список. Более слабый сигнал будет располагаться внизу списка.
- Предварительная установка ТВ и Радио выполняется отдельно, поэтому логически номера каналов LCN не будут повторяться дважды.

Если Вы выберете такую страну как "Швеция" в меню Установка "Начальная установка", тюнер будет работать следующим образом

Если после автоматического сканирования в данных присутствует список каналов, меню выбора типа канала будет выведено и доступно для установки типа списка каналов. Выберите тип списка каналов, нажав / и **OK**.

Операции меню

Кнопки управления меню

Для управления меню используйте следующие кнопки на пульте дистанционного управления.

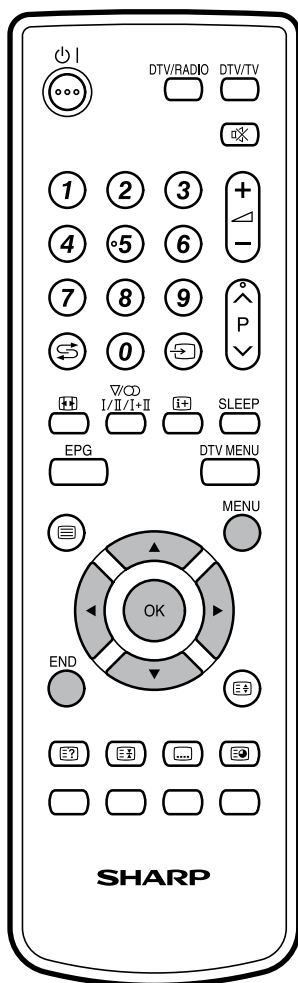

Экранная индикация

Пример

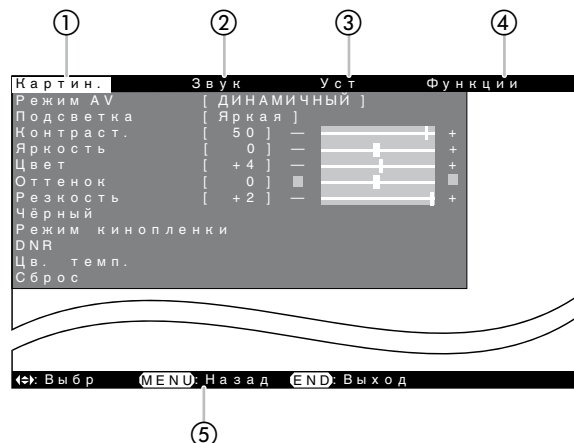

- ① **Меню Картин.**
 - Для регулировки настроек изображения.
- ② **Меню Звук**
 - Для регулировки настроек звука.
- ③ **Меню Уст**
 - Для настройки телевизионных каналов выберите язык экранной индикации и другие установки.
- ④ **Меню Функции**
 - Для настройки различных функций.
- ⑤ **Навигационные кнопки**
 - Для перемещения в пределах экрана Меню.

ПРИМЕЧАНИЕ

- Снимки экрана приведены в инструкции по эксплуатации в иллюстративных целях (некоторые увеличены, некоторые кадрированы) и могут немного отличаться от истинных экранов.

MENU: Нажимайте для открытия экрана меню или возврата к предыдущему шагу.

▲/▼/◀/▶: Воспользуйтесь кнопками для выбора нужной опции на экране или регулировки выбранной опции.

OK: Нажимайте для завершения установки.

END: Нажимайте для закрытия экрана меню.

Общие операции

Операции меню: А

- ① Нажмите **MENU** и появится экран меню.
- ② Воспользуйтесь кнопками ◀/▶ для выбора нужного меню.
- ③ Воспользуйтесь ▲/▼ для выбора нужного пункта меню и нажмите **OK** (Пример: Режим AV, Режим киноленты, и т.д.).

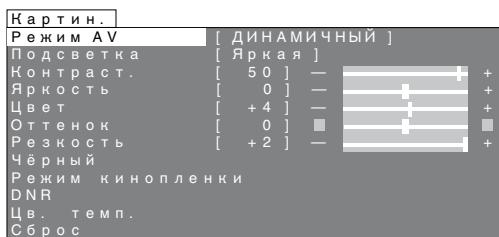

- ④ Воспользуйтесь кнопками ▲/▼ для выбора нужного пункта и нажмите **OK**.



Операции меню: В

- ① Нажмите **MENU** и появится экран меню.
- ② Воспользуйтесь кнопками ◀/▶ для выбора нужного меню.
- ③ Воспользуйтесь кнопками ▲/▼ для выбора нужного пункта меню (Пример: Контраст., Яркость, и т.д.).
- ④ Воспользуйтесь кнопками ◀/▶ для регулировки опции.

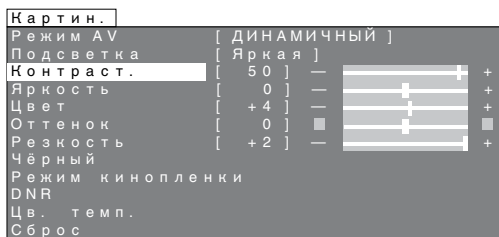

Меню Картин.

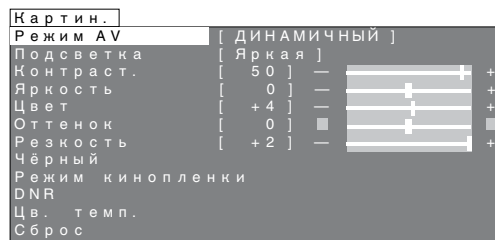

Регулировки изображения

Операции меню: В (стр. 10)

Вы можете отрегулировать изображение по своему предпочтению с помощью указанных ниже регулировок изображения.

Регулировка пунктов для AV источника

Выбираемые опции	кнопка ◀	кнопка ▶
Контраст.	Для уменьшения контраста	Для увеличения контраста
Яркость	Для уменьшения яркости	Для увеличения яркости
Цвет	Для уменьшения интенсивности цвета	Для увеличения интенсивности цвета
Оттенок	Тона становятся багрянистыми	Тона становятся более зеленоватыми
Резкость	Для уменьшения резкости	Для увеличения резкости

Регулировка пунктов для ПК источника

Выбираемые опции	Описание
Контраст.	Для регулировки контраста экрана монитора ПК.
Яркость	Для регулировки яркости экрана монитора ПК.
Вертик	Для регулировки вертикального положения картинки на экране монитора ПК. Для разных видео стандартов необходимы различные значения этой настройки.
Горизон	Для регулировки горизонтального положения картинки на экране монитора ПК. Для разных видео стандартов необходимы различные значения этой настройки.
Часы	Для минимизации любых вертикальных или горизонтальных полос, видимых на экранном фоне.
Фаза	Регулируется после того, как была установлена частота наилучшего качества изображения.

- Выберите опцию "Сброс" для сброса всех опций регулировки к первоначальным значениям.

Операции меню

Установки режимов изображения

Операции меню: А (стр. 10)

Вы можете делать различные установки режима изображения.

Выбираемые опции	Описание	
Режим AV	ДИНАМИЧНЫЙ* ¹	Для вывода отчетливого изображения с повышенной контрастностью при просмотре спортивных передач.
	СТАНДАРТ* ¹	Для получения высококачественного изображения при нормальном освещении в комнате.
	ПЛАВНО* ¹	Создает более мягкое изображение.
	Режим ЕСО* ¹	Уменьшает потребляемую мощность.
	ПОЛЬЗОВАТЕЛЬ	Этот режим позволяет Вам настраивать параметры изображения по Вашему вкусу. Вы можете настроить режим для каждого источника входного сигнала.
Подсветка	Регулировка яркости экрана.	
	Яркая	Максимальная яркость.
	Средняя	Подходит для просмотра в хорошо освещенных местах. Экономит энергию.
	Тёмная	Достаточно светло при просмотре в темных местах.
Чёрный	Вкл	Для облегчения просмотра измените глубину просмотра, выбрав уровень для автоматической регулировки баланса черного цвета в изображении.
	Выкл	
Режим киноплёнки	Вкл	Автоматически определяет источник, основанный на пленке (обычно закодирован 24/25 кадрами в секунду, в зависимости от частоты вертикальной синхронизации), анализирует его и воссоздает каждый неподвижный кадр пленки для повышения четкости изображения.
	Выкл	
DNR	Высокий	Эта функция позволяет воспроизводить более четкое изображение.
	Средний	
	Низкий	
	Выкл	
Цв. темп.*²	Регулирует цветовую температуру для обеспечения наилучшего белого изображения.	
	Высокий	Белый с синеватым оттенком
	Средний	Естественный тон
	Низкий	Белый с красноватым оттенком

*¹ Вы можете отрегулировать установленные на заводе параметры в "СТАНДАРТ", "ПЛАВНО", "Режим ЕСО" и "ДИНАМИЧНЫЙ". Выбранные параметры влияют на все источники входного сигнала.

*² Цв. темп. может быть также установлена в режиме ПК.

- Выберите "Сброс" для сброса всех функций в режиме AV на заводские установки.

Меню Звук



Регулировки звука

Операции меню: В (стр. 10)

Вы можете отрегулировать качество звука по своему предпочтению с помощью указанных ниже установок.

Выбираемые опции	кнопка ◀	кнопка ▶
Выс. част.	Для ослабления высоких частот	Для усиления высоких частот
Низк. част.	Для ослабления низких частот	Для усиления низких частот
Баланс	Для ослабления звука из правого громкоговорителя	Для ослабления звука из левого громкоговорителя

- Выберите опцию "Сброс" для сброса всех опций регулировки к первоначальным значениям.

Установки звуковых режимов

Операции меню: А (стр. 10)

Выбираемые опции	Описание	
Звук ТВ прогр*¹	Стерео	Данная функция изменяет режим звука. (См. стр. 5.)
	Моно	
	Звук 1	
	Звук 2	
	Нисам	
Автогром	Вкл	Разные источники звука зачастую имеют разный уровень громкости, например, это заметно при изменении с кинофильма на рекламу. Функция автоматической коррекции громкости (Автогром) позволяет решить эту проблему и выровнять уровни громкости.
	Выкл	
Чистый звук	Вкл	Эта функция выделяет речевой сигнал на фоне шума для большей разборчивости. Эту функцию не рекомендуется использовать для музыкальных источников.
	Выкл	
Объем звучания	Вкл	Объем звучания Функция "Объем звучания" позволяет вам наслаждаться реалистичным "живым" звучанием.
	Выкл	

*¹ Данный пункт виден только если телевизионный режим настроен на компьютерный.

- Выберите опцию "Сброс" для сброса всех опций регулировки к первоначальным значениям.

Операции меню

Для установки “Звук ТВ прогр”

- Режимы вывода звука различаются в зависимости от того, принимается ли сигнал NICAM или A2 стерео. (См. стр. 5.)

Для установки “Автогром”

- Разные источники звука зачастую имеют разный уровень громкости, например, это заметно при изменении с кинофильма на рекламу. Функция автоматической коррекции громкости (Автогром) позволяет решить эту проблему и выровнять уровни громкости.

Для установки “Чистый звук”

- Эта функция выделяет речевой сигнал на фоне шума для большей разборчивости. Эту функцию не рекомендуется использовать для музыкальных источников.

Меню Уст

Уст

Программа
Начальная установка
Широкоэкранный режим
Соединения EXT
Язык

Установки настроек

Операции меню: А (стр. 10)

Выбираемые опции	Выбор/Описание					
Программа*1*2	См. стр. 13.					
Начальная установка*1*2	См. стр. 8.					
Широкоэкранный режим	См. стр. 14.					
Соединения EXT	На экране “Соединения EXT” можно вручную регулировать различные установки для соединений с внешними устройствами. Выберите подходящий тип сигнала и цветовой стандарт для сигналов с видеоборудования, подключенного к разъему EXT1, EXT2 или EXT3.					
	<table border="1"><tr><td>EXT1 EXT2 EXT3 (Y/C) EXT3 (CVBS)</td><td>Тип сигнала*3</td><td>Нажмите ◀/▶, чтобы выбрать опцию. Авто, CVBS, RGB, Y/C: Для выбора типа сигнала внешнего оборудования.</td></tr><tr><td></td><td>Цвет. система</td><td>Нажмите ◀/▶, чтобы выбрать опцию. Авто, PAL, SECAM, NTSC4.43, NTSC3.58, PAL60</td></tr></table>	EXT1 EXT2 EXT3 (Y/C) EXT3 (CVBS)	Тип сигнала*3	Нажмите ◀/▶, чтобы выбрать опцию. Авто, CVBS, RGB, Y/C: Для выбора типа сигнала внешнего оборудования.		Цвет. система
EXT1 EXT2 EXT3 (Y/C) EXT3 (CVBS)	Тип сигнала*3	Нажмите ◀/▶, чтобы выбрать опцию. Авто, CVBS, RGB, Y/C: Для выбора типа сигнала внешнего оборудования.				
	Цвет. система	Нажмите ◀/▶, чтобы выбрать опцию. Авто, PAL, SECAM, NTSC4.43, NTSC3.58, PAL60				
Язык	Для экранного меню может быть выбран один из следующих языков: английский, испанский, немецкий, французский, итальянский, шведский, голландский, русский, португальский, турецкий, греческий, финский и польский.					

*1 “Программа” или “Начальная установка” можно установить, если телевизор установлен в режим TV.

*2 Если Вы поставили PIN-код в меню “Запрет детям”, появится окно для ввода PIN-кода. Введите сначала четырехзначный PIN (0-9). (См. стр. 15).

*3 Это пункт виден, только когда “EXT1” или “EXT2” выбрано для установки “Соединения EXT”.

ПРИМЕЧАНИЕ

Соединения EXT:

- Если нет (цветного) изображения, попробуйте переключить на другой тип сигнала.
- Переключение между сигналами ввода AV может быть медленным, в зависимости от установок в пункте “Цвет. система”. Если Вы желаете ускорить переключение сигналов, выберите “Авто” в пункте “Цвет. система” для цветовой системы текущего приема.

Операции меню

Программа

Только ТВ

В этом разделе описывается, как устанавливать аналоговые ТВ каналы вручную.

- 1 Нажмите **MENU**, чтобы вызвать экран меню.
- 2 Нажмите **◀/▶**, чтобы выбрать "Уст".
- 3 Нажмите **▲/▼**, чтобы выбрать "Программа", и нажмите **OK**.
- 4 Нажмите **▲/▼**, чтобы выбрать желаемый пункт, и нажмите **OK**.
- 5 Нажмите **▲/▼/◀/▶**, чтобы выбрать нужную опцию, и нажмите **OK**.
- 6 Нажмите **END** для выхода.

Авто Поиск

Выполните данную процедуру для поиска и сохранения новых телевизионных программ после завершения процедуры первоначальной установки.

Выбираемые опции	Выбор/Описание
Страна	Выберите Вашу страну или область из отображаемых опций.
Цвет. система	Авто, PAL, SECAM
Звук. система	Авто, B/G, I, D/K, L/L'
Начало поиска	Начните автоматический поиск.

ПРИМЕЧАНИЕ

- Вы можете изменить "Цвет. система" и "Звук. система" только при условии указания "Прочие страны" в пункте "Страна".
- Подробную информацию о процессе поиска см. на стр. 8.

Руч настр-ка

Можно регулировать установки отдельных программ.

Выбираемые опции	Выбор/ Диапазон значений	Описание
Канал	0-99	Канал меняется на более высокий или более низкий канал.
Частота	42.00 - 863.25 (МГц)	Доступные для приема частоты в зависимости от стандарта ТВ, местонахождения установки и диапазона.
Цвет. система	Авто, PAL, SECAM	Цветовой стандарт
Звук. система	Авто, B/G, I, D/K, L/L'	Стандарт ТВ
Название	Алфавиты, численные значения (например, t, 7 и т.д.)	Название программы (до 5 знаков) Воспользуйтесь кнопками ◀/▶ для выбора символа для изменения. Нажмите ▲/▼ для изменения выбранного знака. Нажмите OK , чтобы подтвердить введенный PIN-код.
Пропустить	Вкл ↔ Выкл	Номера каналов, выбранные в "Пропустить", обозначены серым цветом.
Сортировка		Воспользуйтесь кнопками ▲/▼/◀/▶ для выбора нужной программы и нажмите OK для сортировки. <ul style="list-style-type: none"> • При нажатии на OK включается режим перемещения. Нажмите ▲/▼, чтобы переместить выделенную в данный момент программу на желаемое место. Когда канал переместится на желаемое место, все предыдущие/последующие каналы перейдут вверх/вниз. Нажмите OK, чтобы выйти из режима перемещения.
Стир		Воспользуйтесь кнопками ▲/▼/◀/▶ для выбора программы на удаление и нажмите OK . <ul style="list-style-type: none"> • Все последующие программы перейдут вверх.

ПРИМЕЧАНИЕ

- В зависимости от установок цветовой системы каналов переключение между каналами может быть медленным. Если Вы желаете ускорить переключение каналов, переключите "Авто" в пункте "Цвет. система" на текущую систему приема (PAL или SECAM).

Операции меню

Широкоэкранный режим

Операции меню: А (стр. 10)

Вы можете выбрать формат изображения. Выбираемый формат изображения изменяется в зависимости от типа получаемого сигнала.

Выбираемые опции	Описание
Авто	Оптимальный Широкоэкранный режим автоматически выбирается для телевидения, даже если формат сигнала телевидения будет изменен, и видеомagneтoфона или DVD, содержащих WSS информацию.
4:3	Для "стандартных" изображений 4:3. Для сигналов в формате 16:9 изображение растягивается до полноэкранного формата. Для некоторых программ сверху и внизу экрана могут появляться черные полосы.
16:9	Для изображений формата 16:9. Полосы появляются сверху и снизу.

Ручной выбор

1 Нажмите **↔**.

- Каждый раз при нажатии этой кнопки вы можете менять формат экрана.

ПРИМЕЧАНИЕ

- Если сигнал не содержит информации WSS, автоматический выбор не будет работать, даже если формат экрана установлен на "Авто".

Меню Функции

Функции |
 Таймер отключения
 Автом. откл. питан.
 Голубой экран
 Запрет детям
 Зап. стат. защиты
 Восст. ТВ уст.

Установки функций

Операции меню: А (стр. 10)

Выбираемые опции	Описание								
Управ. питанием*1	<table border="1"> <tr> <td>Вкл</td> <td> <ul style="list-style-type: none"> Если в течение 8 минут не поступит входной сигнал, телевизор переключится в режим ожидания. Даже если Вы выполните запуск с помощью персонального компьютера, и на вход снова поступит сигнал, телевизор будет оставаться в режиме ожидания. Телевизор можно включить снова нажатием кнопки ⏻ на пульте дистанционного управления. (См. стр. 8.) </td> </tr> <tr> <td>Выкл</td> <td></td> </tr> </table>	Вкл	<ul style="list-style-type: none"> Если в течение 8 минут не поступит входной сигнал, телевизор переключится в режим ожидания. Даже если Вы выполните запуск с помощью персонального компьютера, и на вход снова поступит сигнал, телевизор будет оставаться в режиме ожидания. Телевизор можно включить снова нажатием кнопки ⏻ на пульте дистанционного управления. (См. стр. 8.) 	Выкл					
Вкл	<ul style="list-style-type: none"> Если в течение 8 минут не поступит входной сигнал, телевизор переключится в режим ожидания. Даже если Вы выполните запуск с помощью персонального компьютера, и на вход снова поступит сигнал, телевизор будет оставаться в режиме ожидания. Телевизор можно включить снова нажатием кнопки ⏻ на пульте дистанционного управления. (См. стр. 8.) 								
Выкл									
Таймер отключения*2	<table border="1"> <tr> <td>Выкл</td> <td rowspan="4">Вы можете установить "Таймер отключения", чтобы автоматически выключать ЖК телевизор.</td> </tr> <tr> <td>30минут</td> </tr> <tr> <td>60минут</td> </tr> <tr> <td>90минут</td> </tr> <tr> <td></td> <td>120минут</td> <td></td> </tr> </table>	Выкл	Вы можете установить "Таймер отключения", чтобы автоматически выключать ЖК телевизор.	30минут	60минут	90минут		120минут	
Выкл	Вы можете установить "Таймер отключения", чтобы автоматически выключать ЖК телевизор.								
30минут									
60минут									
90минут									
	120минут								
Автом. откл. питан.	<table border="1"> <tr> <td>Вкл</td> <td rowspan="2">Вы можете установить, чтобы питание отключалось автоматически, если нет сигнала в течение 5 минут.</td> </tr> <tr> <td>Выкл</td> </tr> </table>	Вкл	Вы можете установить, чтобы питание отключалось автоматически, если нет сигнала в течение 5 минут.	Выкл					
Вкл	Вы можете установить, чтобы питание отключалось автоматически, если нет сигнала в течение 5 минут.								
Выкл									
Голубой экран	<table border="1"> <tr> <td>Вкл</td> <td rowspan="2">Вы можете настроить телевизор на автоматический переход к голубому экрану и приглушить звук, если сигнал слабый или отсутствует, если телевизор установлен в режим TV.</td> </tr> <tr> <td>Выкл</td> </tr> </table>	Вкл	Вы можете настроить телевизор на автоматический переход к голубому экрану и приглушить звук, если сигнал слабый или отсутствует, если телевизор установлен в режим TV.	Выкл					
Вкл	Вы можете настроить телевизор на автоматический переход к голубому экрану и приглушить звук, если сигнал слабый или отсутствует, если телевизор установлен в режим TV.								
Выкл									
Запрет детям	См. стр. 15.								
Зап. стат. защиты	<table border="1"> <tr> <td>Вкл</td> <td rowspan="2">Данная функция определяет, будет ли экран телевизора включаться или выключаться при срабатывании программного таймера.</td> </tr> <tr> <td>Выкл</td> </tr> </table>	Вкл	Данная функция определяет, будет ли экран телевизора включаться или выключаться при срабатывании программного таймера.	Выкл					
Вкл	Данная функция определяет, будет ли экран телевизора включаться или выключаться при срабатывании программного таймера.								
Выкл									
Восст. ТВ уст.*3	<table border="1"> <tr> <td>Да</td> <td rowspan="2">Если вы выберете "Да", телевизор выключится. Все параметры и настройки будут сброшены на заводские, все настроенные данные будут утеряны.</td> </tr> <tr> <td>Нет</td> </tr> </table>	Да	Если вы выберете "Да", телевизор выключится. Все параметры и настройки будут сброшены на заводские, все настроенные данные будут утеряны.	Нет					
Да	Если вы выберете "Да", телевизор выключится. Все параметры и настройки будут сброшены на заводские, все настроенные данные будут утеряны.								
Нет									

*1 Данный пункт виден только если телевизионный режим настроен на компьютерный.

*2 Дисплей статуса появляется при нажатии на кнопку **SLEEP**.

*3 Если Вы поставили PIN-код в меню "Запрет детям", появится окно для ввода PIN-кода. Введите сначала четырехзначный PIN (**0-9**). (См. стр. 15).

Операции меню

Запрет детям

Важно:

- Пожалуйста, прочитайте на стр. 31 “ВАЖНОЕ ПРИМЕЧАНИЕ О ВЫКЛЮЧЕНИИ ЗАПРЕТА ДЕТЯМ” (ТВ).

Функция “Запрет детям” блокирует просмотр любых каналов, а также доступ к меню “Программа”, “Начальная установка” и “Восст. ТВ уст.”.

Чтобы использовать эту функцию, сначала Вы должны определить Ваш PIN (персональный идентификационный номер).

[1] Задание PIN-кода

- Нажмите **MENU**, чтобы вызвать экран меню.
- Нажмите **◀/▶**, чтобы выбрать “Функции”.
- Нажмите **▲/▼**, чтобы выбрать “Запрет детям”, и нажмите **OK**, чтобы вызвать экран ввода PIN-кода.
- Введите нужный четырехзначный PIN (например, 1234) с помощью **0-9**.



ПРИМЕЧАНИЕ

- Запишите Ваш PIN-код, прежде чем нажать на **OK**.
- PIN-код не будет установлен, если **MENU** или **END** нажимается перед тем, как введена четвертая цифра.

- Нажмите **OK**, чтобы подтвердить введенный PIN-код.
- Нажмите **END** для выхода.

[2] Установка запрета детям

- Есть два разных способа активизации Запрета Детям:
 - Общий запрет детям для всех программ
 - Запрет детям, связанный с позицией программы

Чтобы установить запрет детям для всех программ

- Выполните шаги 1 - 3 в [1] Задание PIN-кода, чтобы вывести экран ввода PIN.
- Введите свой четырехзначный PIN (например, 1234) с помощью **0-9**.

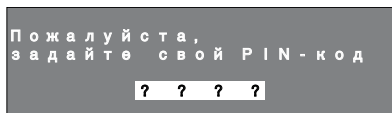

- Когда PIN-код введен правильно, показывается экран “Запрет детям”

- Нажмите **▲/▼**, чтобы выбрать “Для всех программ”, и нажмите **OK**.

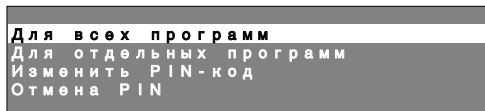

- Нажмите **▲/▼**, чтобы выбрать “Да”, и нажмите **OK**.
 - Блокировка остается в силе, пока не выбрано “Нет”.
- Нажмите **END** для выхода.

Чтобы установить запрет детям для отдельных программ

- Выполните шаги 1 и 2 в [2] Установка запрета детям, чтобы вывести экран “Запрет детям”.
- Нажмите **▲/▼**, чтобы выбрать “Для отдельных программ”, и нажмите **OK**.



- Нажмите **▲/▼/◀/▶**, чтобы выбрать желаемую программу.
 - Нажмите **OK**, чтобы заблокировать программу.
 - Заблокированная программа выделяется красным цветом.
- #### ПРИМЕЧАНИЕ
- Чтобы разблокировать программу, выберите программу и нажмите **OK**.
 - Запрет детям остается в силе до его отмены.

- Нажмите **END** для выхода.

[3] Изменение/Отмена PIN-кода

Чтобы изменить PIN

- Выполните шаги 1 и 2 в [2] Установка запрета детям, чтобы вывести экран “Запрет детям”.
- Нажмите **▲/▼**, чтобы выбрать “Изменить PIN-код”, и нажмите **OK**.



- Введите новый четырехзначный PIN (например, 5678) с помощью **0-9**, и нажмите **OK**.
- Нажмите **END** для выхода.

Чтобы отменить PIN-код

- В шаге 2 выше, нажмите **▲/▼**, чтобы выбрать “Отмена PIN”, и нажмите **OK**.
- Нажмите **▲/▼**, чтобы выбрать “Да”, и нажмите **OK**.

[4] Временная отмена установки запрета детям

Вы можете смотреть программу, для которой установлен запрет детям, временно отменив установку запрета детям. Выполните описанные ниже действия, чтобы ввести Ваш PIN-код и отменить запрет детям, если это от Вас требуется.

Когда показывается экран ввода PIN-кода, введите Ваш PIN-код, используя **0-9**.

- Нормальный экран появляется, когда введен правильный PIN-код.



Полезные функции

Стоп-кадр

Вы можете остановить стоп-кадр на экране.

- 1 Нажмите **[E3]**.
- 2 Нажмите снова **[E3]**, чтобы отключить стоп-кадр.

ПРИМЕЧАНИЕ

- Если эта функция недоступна, появится сообщение, "Стоп-кадр недоступен".
- Через 30 минут стоп-кадр отключится автоматически.

Использование таблицы программ

Таблица программ показывает список всех доступных для приема программ. Они расположены на каналах от 1 до 99.

Чтобы выбрать желаемую программу

- 1 Нажмите **ОК**, чтобы вызвать таблицу программ.
- 2 Нажмите **▲/▼/◀/▶**, чтобы выбрать желаемую программу.
 - Чтобы вызвать следующий или предыдущий список таблицы программ, нажмите **▲/▼**, когда курсор на программе в нижнем правом или верхнем левом положении, или нажмите **◀/▶**, когда курсор на программе в правой или левой колонке.
- 3 Нажмите **ОК** для отображения выбранной программы.

Функция телетекста

Что такое телетекст?

Телетекст - это трансляция страниц деловой и развлекательной информации, принимаемая телевизором, в котором имеется эта функция. Ваш телевизор принимает сигналы телетекста, передаваемые телевизионной сетью, и переводит их в графический формат для просмотра. Среди множества доступных функций телетекста есть и такие как новости, погода, спортивная информация, цены на фондовой бирже и обзоры телепередач.

Включение и выключение телетекста

- 1 Выберите телевизионный канал или внешний источник сигнала, передающий информацию телетекста.
- 2 Нажмите **[E3]**, чтобы отобразить Телетекст.
 - Каждый раз при нажатии кнопок **[E3]**, экран будет переключаться, как показано ниже.

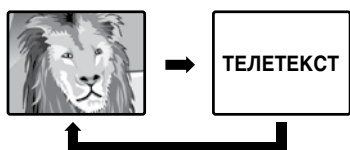

- Если Вы выбрали программу, не передающую сигналов телетекста, появится сообщение "Нет передачи телетекста".
- Это же сообщение появляется в других режимах при отсутствии доступного сигнала телетекста.

Функции кнопок

Кнопки	Описание
P (Λ∨)	Увеличение или уменьшение номера страницы.
Цвет (Красный/ Зеленый/ Желтый/ Синий)	Выбор группы или блока страниц, отображаемых в цветных рамках внизу экрана при помощи соответствующих Цветных кнопок (Красная/ Зеленая/Желтая/Синяя) на пульте дистанционного управления.
0-9	Выберите любую страницу от 100 до 899 непосредственно, используя 0-9 .
[E3] (Верх/ Низ/ Полностью)	Переключение изображения телетекста вверх, вниз или на весь экран.
[E3] (Открытие/ закрытие скрытого телетекста)	Вызов или удаление скрытой информации, например, ответов в викторинах.
[E3] (Приостановка)	Прекращение автоматического обновления страниц телетекста или возобновление режима приостановки.
[E3] (Субтитр для телетекста)	Отображение субтитров или выход из экрана субтитров. <ul style="list-style-type: none">• Субтитры не будут отображаться, если служба не содержит информации о субтитрах.
[E3] (Субтитр)	Отображение или скрытие субстраниц. <ul style="list-style-type: none">• Красная кнопка: Переход на предыдущую субстраницу.• Зеленая кнопка: Переход на следующую субстраницу.• Эти две кнопки показаны на экране значками - и +.
ОК	Отображение страницы оглавления.

Операции меню ЦТВ

Кнопки управления меню ЦТВ

Для управления меню ЦТВ используйте следующие кнопки на пульте дистанционного управления.

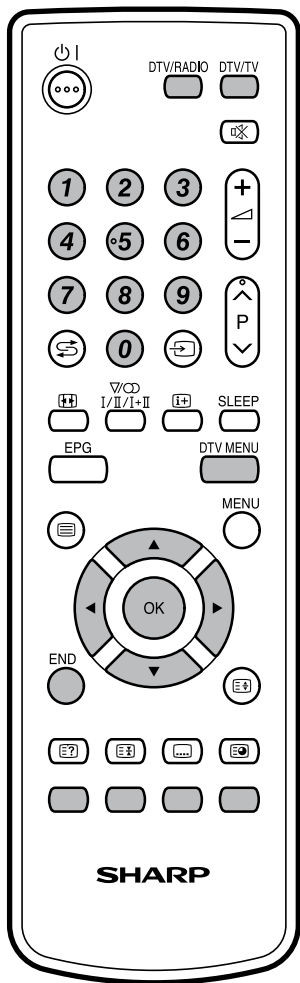

- DTV/TV:** Переключение между режимами ТВ и ЦТВ.
- 0 - 9:** Кроме непосредственного введения канала, каждая из цифровых кнопок **1 - 8** имеет свою функцию, предписанную на экране организатора каналов.
- DTV/RADIO:** Нажимайте для переключения между режимом ЦТВ и РАДИО.
- DTV MENU:** Нажимайте для открытия экрана меню ЦТВ или возврата к предыдущему шагу.
- ▲/▼/◀/▶:** Воспользуйтесь кнопками для выбора нужной опции на экране или регулировки выбранной опции.
- OK:** Нажимайте для перехода к следующему шагу или завершения установки.
- END:** Нажмите для выхода из экрана меню ЦТВ.
- Цветные кнопки:** Каждая цветная кнопка имеет специфическую функцию, назначенную в экране меню.

Экранная индикация ЦТВ

Пример



- 1 Установка языка**
 - Для настройки предпочтительного языка для меню, звука, субтитров и программ цифрового сервиса.
- 2 Органайзер каналов**
 - Для конфигурации различных установок для каждой программы. Они включают в себя: функции Фав (Фаворитная), Замок, Проп, Идти к, Удалить, Переим., Пер. (Перемещение), Пер.в (Перемещение в) и Просм.
- 3 Инсталляция**
 - Для поиска всех программ, доступных в Вашем регионе, или для Переименования/Удалить/Повторного сканирования выбранной несущей частоты.
- 4 Конфигурация системы**
 - Для установок конфигурации экранной индикации и установки пароля.
 - Если передача включает регион часового пояса, Вы можете выбрать пункт "Часовой пояс" в меню "Конфигурация системы" и установить часовой пояс.
- 5 Техническая информация**
 - Для отображения текущей версии аппаратного и программного обеспечения.
- 6 Общий интерфейс**
 - Для отображения подробностей текущего общего интерфейса.
- 7 Навигационные кнопки**
 - Для перемещения в пределах экрана Меню ЦТВ.

Общие операции ЦТВ

Общее управление меню ЦТВ

- 1** Нажмите кнопку **DTV/TV** для доступа к режиму ЦТВ.
- 2** Нажмите кнопку **DTV MENU**, после чего появится экран меню ЦТВ.
- 3** Нажмите **▲/▼/◀/▶** для выбора нужного меню и подтвердите кнопкой **OK**.
 - Начиная с этого пункта, управление меню будет отличаться в зависимости от регулируемой опции. См. соответствующий раздел управления меню.
 - Нажимайте кнопку **DTV/RADIO** для переключения между режимами ЦТВ и Радио.

Операции меню ЦТВ

Об использовании экрана установки символов

В некоторых случаях Вам, возможно, понадобится ввести символы. Подробные сведения см. ниже.

Образец экрана Алфавитно-цифровой набор



- ① **Область ввода**
- ② **Область выбора символов**
- ③ **Кнопка ЖЕЛТАЯ (Выбор)**
Нажимайте для перемещения между областью ввода и областью установки символов.
- ④ **Кнопка ▲/▼/◀/▶**
Нажимайте для перемещения курсора.
- ⑤ **Кнопка OK**
При пребывании в области ввода:
Подтверждает новое название.
После нажатия **OK** для подтверждения выводится сообщение о подтверждении.
Нажмите **◀/▶**, чтобы выбрать "Да", и потом нажмите **OK**.
При нахождении в области выбора символов:
Подтверждает ввод символа.
- ⑥ **Кнопка END**
Нажимайте для выхода из экрана меню ЦТВ.

Установка языка

Выбор установок языка для меню, аудиосигнала или субтитров (если программа транслируется на более чем одном языке) и цифрового сервиса.

- 1 **Нажмите OK, если курсор установлен на "Установка языка".**
- 2 **Нажмите ▲/▼, чтобы выбрать "Меню языка", "Предпоч. язык Аудио", "Предпоч. язык Субтитров" или "Предпочт. язык цифров. сервиса".**
 - Если вы уже выбрали язык во время "Первоначальная автоматическая установка" (см. стр. 8) или в меню "Начальная установка" (см. стр. 12), "Меню языка" автоматически устанавливается на выбранный вами язык.

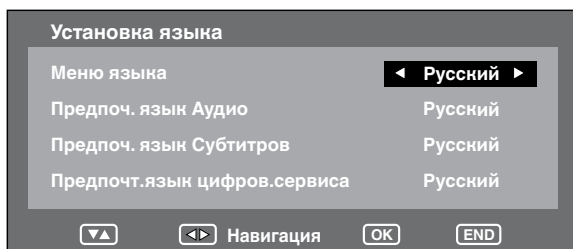

- 3 **Нажмите ◀/▶ для выбора нужного языка по каждому пункту.**
- 4 **Нажмите END или OK.**

ПРИМЕЧАНИЕ

- Что касается изменения языка экранной индикации, см. стр. 12.
- Что касается изменения языка субтитров, см. стр. 26.
- Что касается подробных сведений о цифровом сервисе, см. стр. 25.
- Если на экране "Начальная установка (Страна)" была выбрана "Швеция", для каждого пункта отображаются два языка, причем приоритет имеет первый выбранный язык. Ввод языка зависит от набора языков в передаче.

Список имеющихся в наличии языков

Голландский	Польский
Английский	Португальский
Финский	Русский
Французский	Испанский
Немецкий	Шведский
Греческий	Турецкий
Итальянский	Валлийский*
	Гаэльский*

*Языки доступны только для цифровых программ

Организатор каналов

Выполните конфигурацию различных установок для каждой программы. Нажимайте предварительно установленные клавиши **1 - 8** для доступа у различным функциям, поясненным ниже.

Нажмите кнопку **OK**, когда курсор находится на опции "Организатор каналов" в главном меню.

Образец экрана Организатор каналов

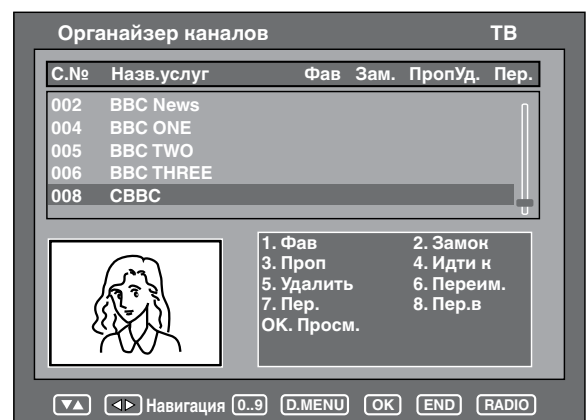

ПРИМЕЧАНИЕ

- В окне будет отображаться пустое изображение, если в списке перечислены Радиослуги.

Операции меню ЦТВ

Фав (Фаворитные программы)

Распределение программ по четырем различным фаворитным группам.

- 1 Воспользуйтесь кнопками ▲/▼ для выбора нужной программы.
- 2 Нажмите **1** на пульте дистанционного управления. Появится окно выбора.
- 3 Нажмите ▲/▼, чтобы зарегистрировать выбранную услугу в одну из четырех групп избранного (Нет, Фав1 ... Фав4) и потом нажмите **OK**. Появится значок, указывающий на фаворитное состояние.



- 4 Нажмите кнопку **DTV MENU**.
- 5 Теперь Вы можете легко выбрать Вашу фаворитную программу из меню Перечень каналов. (См. стр. 25.)

ПРИМЕЧАНИЕ

- Вы не можете сохранить одну и ту же программу в двух разных фаворитных группах.

Замок

Если программа заблокирована, Вы должны будете вводить Ваш PIN-код каждый раз при переключении на эту программу.

- 1 Воспользуйтесь кнопками ▲/▼ для выбора нужной программы.
- 2 Нажмите **2** на пульте дистанционного управления. Если Вы уже установили PIN-код, введите его здесь. Если нет, введите PIN-код "0000", предварительно установленный на заводе. Появится значок, указывающий на то, что программа заблокирована.
 - Нажатие **2** включает и выключает значок блокировки. (Требуется ввести PIN-код).
- 3 Нажмите кнопку **DTV MENU**.

ПРИМЕЧАНИЕ

- Что касается информации об установке PIN-кода, см. стр. 22.

Проп

Услуги, установленные на пропускание, не будут выбираться нажатием **P (▲/▼)**.

- 1 Воспользуйтесь кнопками ▲/▼ для выбора нужной программы.
- 2 Нажмите **3** на пульте дистанционного управления. На экране появится значок, означающий, что программа будет пропущена.
 - Нажатие **3** включает и выключает значок пропускания.
- 3 Нажмите кнопку **DTV MENU**.

ПРИМЕЧАНИЕ

- Для просмотра программ, выбранных для пропускания, воспользуйтесь цифровыми кнопками **0 - 9** или выберите из перечня каналов.

Идти к

Используйте эту функцию для вызова нужной программы одним действием. Данная функция полезна, если на экране отображается много программ и их трудно прокручивать.

- 1 Нажмите **4** на пульте дистанционного управления. Теперь Вы можете изменять номер программы с левой стороны экрана.
- 2 Введите номер с помощью цифровых кнопок **0 - 9** и нажмите **OK**. Выделенный участок переместится на выбранную программу.

Удалить

Стирание выбранных программ из памяти.

- 1 Воспользуйтесь кнопками ▲/▼ для выбора нужной программы.
- 2 Нажмите **5** на пульте дистанционного управления. На экране появится значок, означающий, что программа будет удалена.
 - При нажатии на **5** значок удаления появляется или исчезает.
- 3 Нажмите кнопку **DTV MENU**.
 - На экране появится сообщение о подтверждении.
- 4 Нажмите **◀/▶**, чтобы выбрать "Да", и потом нажмите **OK**.

Переим.

Изменение названий отдельных программ.

- 1 Воспользуйтесь кнопками ▲/▼ для выбора нужной программы.
- 2 Нажмите **6** на пульте дистанционного управления. Появится экран установки символов.
- 3 Введите новое название для программы. Что касается операций с использованием экрана установки символов, см. стр. 18.
- 4 Нажмите **OK**.
 - На экране появится сообщение о подтверждении.
- 5 Нажмите **◀/▶**, чтобы выбрать "Да", и потом нажмите **OK**.

Операции меню ЦТВ

Пер. (Перемещение)

Сортировка порядка выбранных программ путем перемещения положения программы.

- 1 Воспользуйтесь кнопками ▲/▼ для выбора нужной программы.
- 2 Нажмите **7** на пульте дистанционного управления. На экране появится значок, означающий, что программа будет удалена.
 - Нажатие **7** включает и выключает значок.
- 3 Переместите выбранную программу в нужное положение с помощью кнопок ▲/▼, а затем нажмите кнопку **OK** для занесения в память выполненного изменения

Пер.в (Перемещение в)

Сортировка порядка выбранных программ путем изменения номера программы.

- 1 Воспользуйтесь кнопками ▲/▼ для выбора нужной программы.
- 2 Нажмите **8** на пульте дистанционного управления. Теперь Вы можете изменять номер программы с левой стороны экрана.
- 3 Введите номер с помощью цифровых кнопок **0 - 9** и нажмите **OK**. Программа будет перемещена в новое положение.

ПРИМЕЧАНИЕ

- Если в экране "Начальная установка (Страна)" выбрано значение "Великобритания", функция "Пер.в (Перемещение в)" не может использоваться.

Просм.

Изменение на показанную в окне программу.

- 1 Воспользуйтесь кнопками ▲/▼ для выбора нужной программы.
- 2 Нажмите **OK** на пульте дистанционного управления.
 - Изображение в окне изменится.
- 3 Нажмите кнопку **END** для выхода из экрана Органайзер каналов, чтобы просмотреть изображение в полноэкранном режиме.

Инсталляция

В данном разделе описано, как изменить установки ЦТВ после выполнения процедуры **Первоначальная автоматическая установка** на стр. 8

Автоскан

Телевизор автоматически определяет и сохраняет все программы, доступные в Вашем регионе.

- 1 Нажмите ◀/▶, чтобы выбрать "Инсталляция".
- 2 Нажмите ▲/▼, чтобы выбрать "Автоскан", и нажмите **OK**.
 - На экране появится сообщение о подтверждении.
- 3 Нажмите ◀/▶, чтобы выбрать "Да", и потом нажмите **OK**.
 - Телевизор начнет поиск всех имеющихся в наличии программ ЦТВ и радиoproграмм в Вашем регионе.

ПРИМЕЧАНИЕ

- Для отмены процесса поиска нажмите кнопку **END**.

Ручное скан.

Вручную добавьте новую несущую частоту путем ввода номера нужной несущей частоты или полосы частот.

- 1 Нажмите ◀/▶, чтобы выбрать "Инсталляция".
- 2 Нажмите ▲/▼, чтобы выбрать "Ручное скан.", и потом нажмите **OK**.

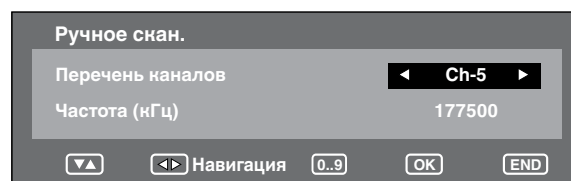

- 3 Нажмите ▲/▼ чтобы выбрать "Список каналов", потом воспользуйтесь ◀/▶ для введения номера несущей, после этого нажмите **OK**.
 - Значение выбранной несущей частоты в ячейке ниже будет изменяться соответствующим образом.
- 4 После завершения сканирования на экране будут показаны все доступные программы для выбранного диапазона.
 - На экране появится сообщение о подтверждении.
- 5 Нажмите ◀/▶, чтобы выбрать "Да", и потом нажмите **OK**.

ПРИМЕЧАНИЕ

- Если страна указана как "Швеция" на экране "Начальная установка (Страна)" невозможно использовать "Частота (кГц)".

Если Швеция установлена как страна в "Начальной установке (Страна)"

Если в данных после автоматического или ручного сканирования присутствует перечень каналов, выводится меню выбора типа канала, с помощью которого можно установить тип перечня каналов. Выберите тип списка каналов, нажав ◀/▶ и **OK**.

Операции меню ЦТВ

Уст. несущ.

Данная функция позволяет выполнять переименование (наносить метку), стирание или повторное сканирование несущих частот. "Несущ." в данном контексте означает передающую станцию, которая предоставляет набор отдельных программ.

- 1 Нажмите ◀/▶, чтобы выбрать "Инсталляция".
- 2 Нажмите ▲/▼, чтобы выбрать "Уст. несущ.", после этого нажмите ОК.

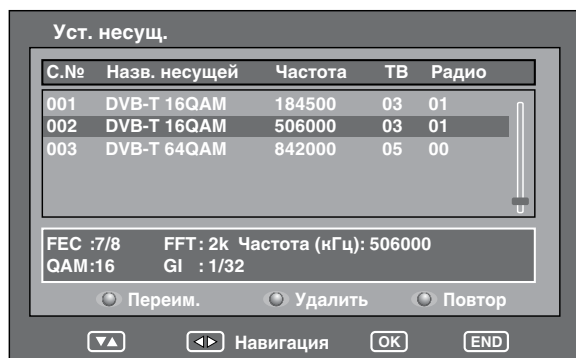

① Для переименования выбранной несущей частоты:

Выберите несущую частоту, а затем нажмите **КРАСНУЮ** кнопку (Переим.). Появится экран установки символов. Введите новое название для несущей частоты. Для получения подробных сведений об использовании экрана установки символов см. стр. 18. Нажмите **ОК**. На экране появится сообщение о подтверждении. Нажмите ◀/▶, чтобы выбрать "Да", после этого нажмите **ОК**.

② Для удаления выбранной несущей частоты:

Выберите несущую частоту, а затем нажмите **ЗЕЛЕНУЮ** кнопку (Удалить). На экране появится значок, означающий, что несущая частота будет удалена. При нажатии на **ЗЕЛЕНУЮ** кнопку значок удаления появляется или исчезает. Нажмите **ОК**. На экране появится сообщение о подтверждении. Нажмите ◀/▶, чтобы выбрать "Да", после этого нажмите **ОК**.

③ Для повторного сканирования выбранной несущей частоты:

Выберите несущую частоту, а затем нажмите **СИНЮЮ** кнопку (Повтор). Начнется повторное сканирование. На экране появится сообщение о подтверждении. Нажмите ◀/▶, чтобы выбрать "Да", после этого нажмите **ОК**.

ПРИМЕЧАНИЕ

- Если на экране "Начальная установка (Страна)" была выбрана "Швеция", на экране "Уст. несущ." отображается Дан.

Конфигурация системы

Конфигурация установок экранной индикации и функции Запрет детям.

Установка экрана

Появление экранной индикации и положение/продолжительность информации рекламной вставки программы можно регулировать.

- 1 Нажмите ◀/▶, чтобы выбрать "Конфигурация системы".
- 2 Нажмите ▲/▼, чтобы выбрать "Установка экрана", и потом нажмите ОК.

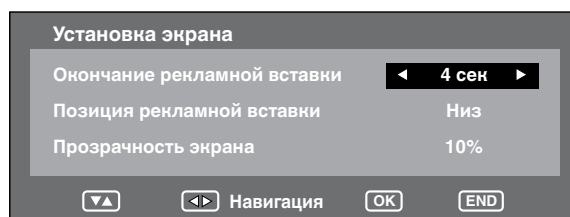

- 3 Воспользуйтесь кнопками ▲/▼ для выбора нужной опции.
- 4 Нажмите ◀/▶, чтобы выбрать нужный параметр, и потом нажмите **END**.

Опции меню Установка OSD	Выбираемые опции	Описание
Окончание рекламной вставки	1 сек/2 сек/... 7 сек	Выбор продолжительности показа на экране информации рекламной вставки.
Позиция рекламной вставки	Верх/Низ	Выбор расположения информации рекламной вставки в верхней или нижней части экрана.
Прозрачность экрана	Нет/10%/20%/...50%	Выбор уровня прозрачности экранной индикации.

Операции меню ЦТВ

Установка пароля (Родительский замок)

Данная функция позволяет ограничивать доступ к теле- и радиoproграммам. Она не допускает просмотр детьми сцен секса и насилия, которые могут быть вредны для них.

- 1 Нажмите ◀/▶, чтобы выбрать “Конфигурация системы”.
- 2 Нажмите ▲/▼, чтобы выбрать “Установка пароля”, и потом нажмите ОК.
- 3 Если Вы уже установили PIN-код, введите его здесь. Если нет, введите PIN-код “0000”, предварительно установленный на заводе.
- 4 Нажмите ▲/▼, чтобы выбрать “Родительский замок”.
- 5 Воспользуйтесь кнопками ◀/▶ для выбора возраста/возрастной категории (4 ...18/Нет).

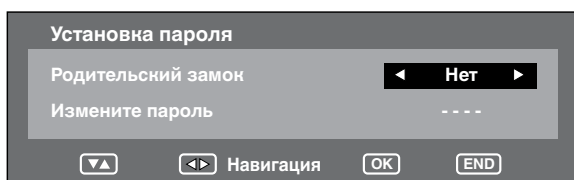

- 6 Нажмите ▲/▼, чтобы выбрать “Изменить пароль”.
- 7 Введите в качестве PIN-кода 4-значное число при помощи кнопок 0 - 9.
- 8 Для подтверждения введите точно такое же 4-значное число, как в пункте 7.
 - Появится сообщение “Успешно обновлено”.
- 9 Нажмите END.

ПРИМЕЧАНИЕ

- Для просмотра заблокированного канала Вы должны ввести PIN-код. При выборе заблокированного канала появится запрос на ввод PIN-кода. Введите 4-значное число при помощи кнопок 0-9.
- В качестве меры предосторожности запишите Ваш PIN-код на последней странице данного руководства по эксплуатации, вырежьте его и храните в надежном месте, недоступном для детей.
- Если Вы потеряли или забыли Ваш PIN-код, см. стр. 31 для возврата текущего PIN-кода к заводской установке “0000”.

Техническая информация

Проверьте информацию версии цифрового модуля и подтвердите ее обновление (если оно есть).

Версия

Проверка информации о версии цифрового модуля.

- 1 Нажмите ◀/▶, чтобы выбрать “Техническая информация”.
- 2 Нажмите ▲/▼, чтобы выбрать “Версия”, и потом нажмите ОК.
 - Отобразятся версии аппаратного и программного обеспечения.

Обновление программного обеспечения

При необходимости программное обеспечение можно обновить для управления встроенного декодера ЦТВ. В Великобритании это можно выполнить путем загрузки в эфире.

Подготовка

Подтвердите и запишите номера текущей версии программного обеспечения, как в шаге 2 версии программного обеспечения.

Ручное обновление

- 1 Нажмите ◀/▶, чтобы выбрать “Техническая информация”.
- 2 Нажмите ▲/▼, чтобы выбрать “Обн. прогр. обеспеч.”, и потом нажмите ОК. Телевизор проверяет все несущие, имеется ли новое программное обеспечение для обновления.

① Если обновление через загрузку в эфире доступно на данный момент:

Появляется сообщение для подтверждения своего согласия принять обновление или нет.

Чтобы загрузить немедленно, нажмите ◀/▶, чтобы выбрать “Да”, и потом нажмите ОК. После завершения загрузки телевизор автоматически перезапускается с новой установленной версией программного обеспечения.

Чтобы отложить загрузку, нажмите ◀/▶, чтобы выбрать “Нет”, и потом нажмите ОК. Введите более удобное время загрузки, выполняя указания. Обновление программного обеспечения не будет выполнено, если в указанное время загрузки новое программное обеспечение будет недоступным.

② Если обновление через загрузку в эфире НЕ доступно в указанное время:

Появится сообщение с информацией об отсутствии доступного программного обеспечения для загрузки.

- 3 Проверьте номер новой версии программного обеспечения, чтобы подтвердить успешную загрузку.

Автоматическое обновление

- 1 Если вы включите программу, которая предлагает обновление через загрузку в эфире, появится сообщение для подтверждения.
- 2 Выполняйте указания на экране.
- 3 Проверьте номер новой версии программного обеспечения, чтобы подтвердить успешную загрузку.

ПРИМЕЧАНИЕ

- Чтобы просканировать все несущие на предмет наличия обновления, выполните ручное обновление.
- Обновление программного обеспечения может занять около 30 минут, но это может длиться и больше (до 1 часа), в зависимости от состояния сигнала. Во время обновления вы можете переключаться на режим входа ТВ или внешний, а также перевести телевизор в режим ожидания с помощью ⏻ на пульте дистанционного управления.

ПРЕДОСТЕРЕЖЕНИЕ

- Не отключайте шнур питания во время обновления программного обеспечения, поскольку это может стать причиной сбоя обновления. В случае проблем обращайтесь к квалифицированному персоналу обслуживания, прежде чем закончится срок действия обновления программного обеспечения.

Общий интерфейс

Проверьте подробную информацию по используемой модульной карте общего интерфейса.

1 Нажмите **ОК**, установив курсор на “Общий интерфейс”.

- На экране появится название модуля общего интерфейса.

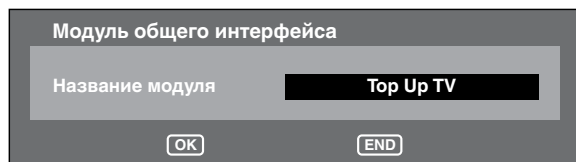

2 Нажмите кнопку **ОК** для доступа к меню общего интерфейса.

- На экране появится подробная информация об используемой карте общего интерфейса.

3 Нажмите **▲/▼**, чтобы выбрать пункт, после чего нажмите **ОК**.

- На экране появится подробная информация о выбранной опции.

Вставка СА-карты

Для принятия системы условного доступа (СА) предоставлен слот единого общего интерфейса DVB (CI) посредством подключаемого СА-модуля.

СА-система позволяет реализовать службу зашифрованного телевидения.

Для получения возможности использования системы СА типа смарт-карт, требуется модуль условного доступа (CAM). Это становится возможным при установке карты СА в момент приобретения. Для активации карты, пожалуйста, следуйте инструкциям компании, предоставляющей данные услуги.

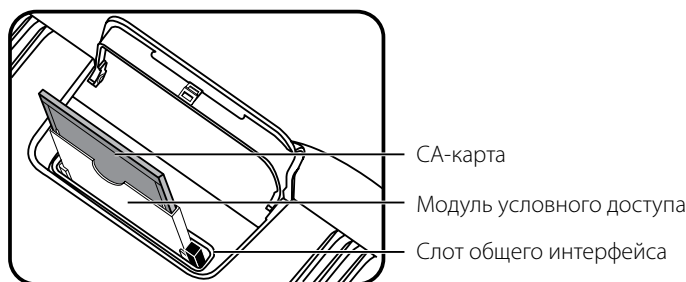

Если совместимая карта не вставлена:

- 1 Выберите программу, для которой требуется совместимая СА-карта.
 - Появится экран с предупреждающей индикацией.
- 2 Вставьте совместимую СА-карту.
 - Экран с предупреждающей индикацией исчезнет и Вы можете просматривать программу.

СА-система поддерживается:

Crypto Works
Aston CAM
VIAccess
Nagra Vision
Irdeto
MR CAM

ПРИМЕЧАНИЕ

- Для просмотра платных телепередач Вам потребуется заключить контракт с компанией, предоставляющей данные услуги.
Для получения дополнительной информации, пожалуйста, свяжитесь с компанией, предоставляющей данные услуги.
- Модуль общего интерфейса и СА-карта не являются ни прилагаемыми, ни дополнительными принадлежностями.
- Если СА-карта будет оставлена в слоте, это не отразится на просмотре транслируемого канала.

Полезные функции (ЦТВ)

О функции EPG

С помощью Электронной программы передач (EPG) Вы можете узнавать расписание ЦТВ и радиопередач, просматривать подробную информацию о них, выполнять настройку на транслируемую в эфире передачу и устанавливать таймер для будущих передач.

Основной экран EPG

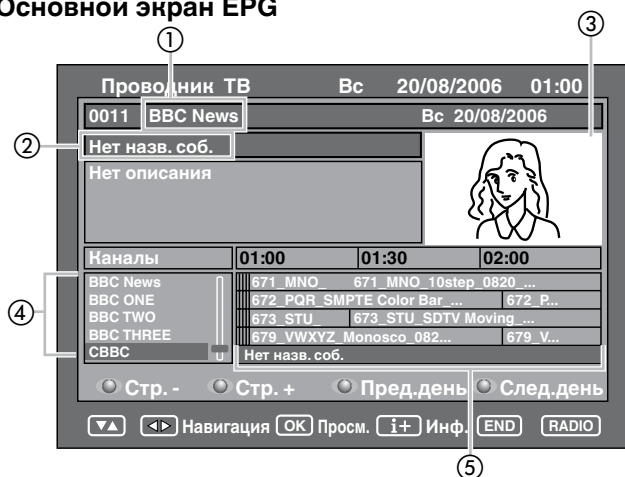

- 1 **Название услуг**
- 2 **Название передачи**
- 3 **Окно изображения**
- 4 **Список программ**
 - Показывает список всех программ, доступных в настоящий момент времени. Во время прокрутки списка вниз строки в списке названий передач справа будут соответствующим образом обновляться.
- 5 **Список названий передач**
 - Показывает названия текущих передач в таблице из строк и колонок. Вы можете получать информацию о расписании передач на несколько дней вперед в зависимости от условий вещания.

Использование EPG

- 1 **Нажмите EPG.**
 - При нажатии на кнопку **DTV/RADIO** будет выполняться переключение между режимом ЦТВ и Радио.
- 2 **Нажмите ▲/▼/◀/▶ для доступа к желаемой программе или событию.**
 - Изображение в окне изменится.

В списке программ:

- 1 Воспользуйтесь кнопками ▲/▼ для прокрутки страницы вверх/вниз. Или,
- 2 Нажмите **КРАСНУЮ** (Стр. -) или **ЗЕЛЕНУЮ** (Стр. +), чтобы перейти к предыдущей/следующей странице одним шагом.

В списке названий передач:

- 1 Воспользуйтесь кнопками ◀/▶ для прокрутки страницы влево/вправо. Или,
- 2 Нажмите **ЖЕЛТУЮ** (Пред. день) или **СИНИЮ** (След. день), чтобы перейти к предыдущему/следующему дню одним шагом.

- 3 Для просмотра транслируемой программы нажмите кнопку **OK**.

- Кнопка "OK" из навигационных кнопок выводится как "OK Просм.", когда курсор выбирает транслируемую программу, в других случаях будет выводится как "OK Тайм".
- Телевизор будет показывать изображение на полный экран.
- В случае выбора передачи, которая еще не началась, будет активирован таймер EPG.

ПРИМЕЧАНИЕ

- При нажатии на кнопку **i+** откроется экран описания EPG, предоставляющий более подробную информацию о выбранной передаче. Нажмите **i+**, **OK** или **END** для выхода.

Использование таймера EPG

Если активирован таймер, телевизор будет автоматически настраиваться на предварительно установленную телевизионную передачу при начале ее трансляции

- 1 **Нажмите EPG.**
- 2 **Нажмите ▲/▼/◀/▶, чтобы выбрать желаемую программу, предварительно установленную в перечне названий программ, после чего нажмите OK.**
 - Выберите передачу, которая еще не началась.
 - На экране появится сообщение о подтверждении.
- 3 **Нажмите ◀/▶, чтобы выбрать "Да", и потом нажмите OK.**
- 4 **Нажмите КРАСНУЮ (Режим таймера), и потом нажмите ▲/▼, чтобы выбрать нужный параметр ("Единично", "Ежедн." или "Еженед"), после чего нажмите OK.**

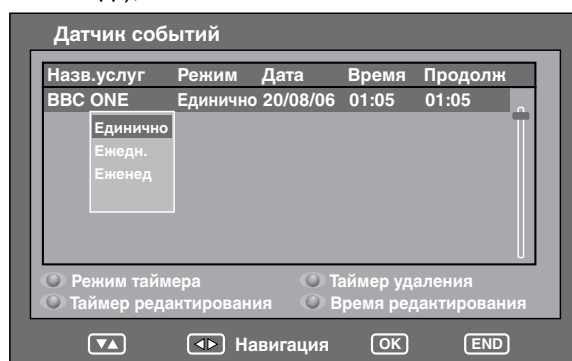

ПРИМЕЧАНИЕ

- При использовании данной функции для записи убедитесь в том, что Вы также установили таймер на Вашем записывающем оборудовании.
- Не переключайте с помощью данной функции каналы во время записи.
- Данная функция не может быть установлена для заблокированных программ или когда используется функция Родительский замок. (См. стр. 19 и 22)
- При использовании функции таймера можно установить до 8 передач.
- Вы можете выбрать, должен ли экран включаться или выключаться при начале трансляции передачи по таймеру. См. **Положение записи экрана** на странице 14. Если Вы используете таймер для выполнения записи с Вашего видеомаягнитофона или другого устройства, экран телевизора не включится, если Вы не захотите.
- Если Вы смотрите другую передачу, за несколько секунд до установленного времени на экране появится предупреждающее сообщение.
- Чтобы отменить установку, выберите программу для удаления, нажмите **ЗЕЛЕНУЮ** кнопку (Таймер удаления), нажмите ◀/▶, чтобы выбрать "Да", после чего нажмите **OK**.
- Если установленные передачи частично совпадают по времени, на экране появится предупреждающее сообщение.

Полезные функции (ЦТВ)

Изменение времени начала программы

- 1 Выберите время начала программы, которое вы желаете изменить, и нажмите **ЖЕЛТУЮ** кнопку (Таймер редактирования).
- 2 Измените время начала с помощью кнопок **▲/▼** и нажмите **ОК**.

ПРИМЕЧАНИЕ

- Вы не можете установить время начала программы, которое наступает раньше изначального времени.
- Вы не можете установить одинаковую дату и время для другой программы.

Изменение времени длительности программы

- 1 Установите время длительности программы, которое необходимо изменить, и нажмите **СИНИЮ** кнопку (Время редактирования).
- 2 Измените время редактирования с помощью **▲/▼** и нажмите **ОК**.

Выведение сохраненных программ таймера

- 1 Дважды нажмите **EPG**.
 - Вы можете подтверждать и редактировать сохраненное время программы.

Использование списка цифровых программ

Выберите программы с помощью перечня каналов, не используя цифровые кнопки **0 - 9** или **P (Λ∨Λ)**.

- 1 Нажмите кнопку **ОК**, если на экране нет никакого другого меню.



Программа, выбранная в данный момент времени Программа, отображаемая в окне

- 2 На экране будет показан список программ в теле- или радиорежиме, сортированный по фаворитному типу (Все, Фав1 - 4), как показано на стр. 19.
- 3 Нажмите **▲/▼** для выбора нужной программы, после чего нажмите **ОК**.
 - Изображение в окне изменится.
- 4 Нажмите кнопку **END** для выхода из экрана Перечень каналов, чтобы просмотреть изображение в полноэкранном режиме.

Просмотр рекламной вставки программы

Рекламная вставка программы показывает названия передач, время начала/окончания передачи и другую полезную информацию.

- 1 Нажмите **i+**.

Рекламная вставка программы

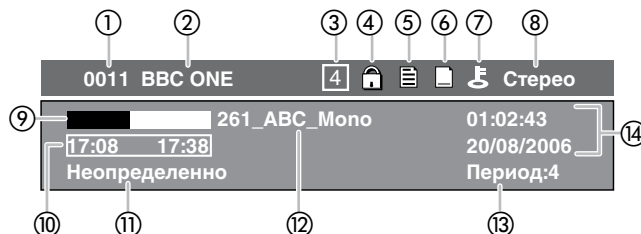

- ① **Услуга №**
 - ② **Название услуг**
 - ③ **Группа каналов (Фаворитная)**
 - ④ **Состояние блокировки**
 - ⑤ **Имеется функция телетекста DVB**
 - ⑥ **Имеется функция субтитров DVB**
 - ⑦ **Платное ТВ**
 - ⑧ **Режим аудиосигнала**
 - ⑨ **Диаграмма продолжительности**
 - ⑩ **Время начала/время окончания текущей программы**
 - ⑪ **Жанр**
 - ⑫ **Название программы**
 - ⑬ **Родительская возрастная категория**
 - ⑭ **Время и дата**
- 2 Для получения более подробной информации нажмите **i+** еще раз.
 - Здесь Вы можете проверить мощность сигнала и качество выбранной программы.
 - Если страна была установлена на Швецию, нажмите **i+** еще раз, чтобы получить расширенную информацию.

Полезные функции (ЦТВ)

Использование функции мультиаудиосигнала

Измените режим аудиосигнала и язык для просматриваемой в данный момент программы.

- 1 Нажмите ∇/∇ , если на экране нет никакого другого меню.

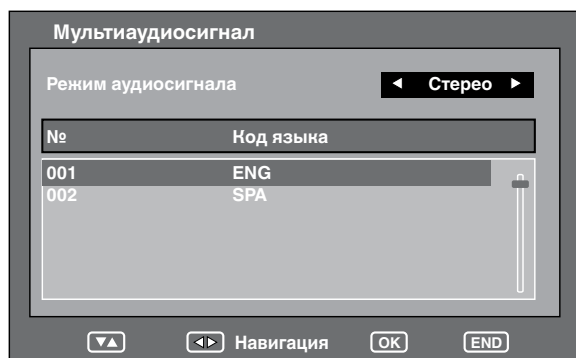

- 2 Воспользуйтесь кнопками \leftarrow/\rightarrow для выбора нужного режима аудиосигнала (Левый, Правый, Л+П, Сtereo), а затем нажмите кнопку ∇ для перемещения вниз.
- 3 Нажмите $\blacktriangle/\blacktriangledown$, чтобы выбрать нужный язык программы, который доступен, после чего нажмите **END**.

ПРИМЕЧАНИЕ

- Как только Вы настроитесь на другую программу или будет отключено питание, установки вернуться к параметрам, выбранным в меню Установка языка (стр. 18).

Отображение субтитров

Установите нужный язык для отображаемых субтитров и включите/выключите индикацию субтитров.

- 1 Нажмите [Sub] , если на экране нет никакого другого меню.

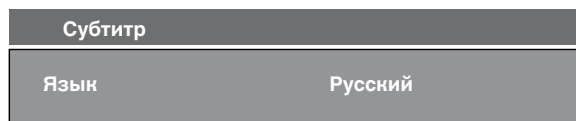

- 2 Нажмите несколько раз [Sub] , чтобы выбрать язык субтитров из имеющихся.
 - Для отключения субтитров выберите опцию "Выкл".

ПРИМЕЧАНИЕ

- Субтитр может не выводиться в зависимости от станции.

Использование приложения Цифровой сервис (только для Великобритании)

Некоторые станции транслируют программы, закодированные с помощью приложения Цифрового сервиса, что позволяет интерактивный просмотр ЦТВ. Приложение Цифровой сервис, если имеется, будет запущено при нажатии [Service] .

Примерный экран Цифровой сервис



Приложение

Совместимость с персональными компьютерами

Разрешение	Частота по горизонтали	Частота по вертикали	Стандарт VESA	
VGA	640 × 480	31,5 кГц	60 Гц	✓
SVGA*	800 × 600	37,9 кГц	60 Гц	✓

* Мы рекомендуем устанавливать настройки с ПК на VGA, поскольку SVGA не обеспечивают оптимального качества просмотра.

VGA и SVGA - это зарегистрированные торговые марки International Business Machines Co., Inc.

ПРИМЕЧАНИЕ

- Данный телевизор имеет ограниченную совместимость с ПК, поэтому надлежащая работа может гарантироваться только при условии, если видеокарта в точности соответствует стандарту VESA 60 Гц. Любые отличия от этого стандарта приведут к искажениям изображения.

Технические характеристики порта RS-232C

Управление телевизором с персонального компьютера

- Когда установлена программа, управление телевизором может осуществляться с компьютера через разъем RS-232C. Возможен выбор входного сигнала (ПК/видео), настройка громкости, а также настройка многих других параметров, что делает возможным автоматическое запрограммированное воспроизведение.
- Подсоедините кабель RS-232C перекрестного типа (имеется в продаже) к 9-штырьковому разъему D-sub/MINI-DIN (по заказу: AN-A1RS) для соединений.

ПРИМЕЧАНИЕ

- Эта процедура должна выполняться человеком, имеющим навыки использования компьютеров.

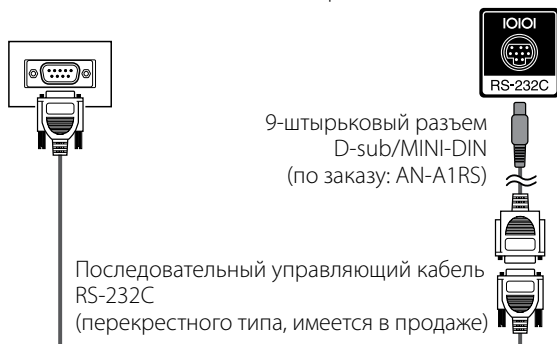

Условия передачи данных

Настройте характеристики передачи данных RS-232C на компьютере в соответствии с характеристиками передачи данных телевизора. Телевизор имеет следующие характеристики передачи данных:

Скорость передачи:	9600 бит/с
Формат данных:	8 битов
Бит четности:	Нет
Бит остановки:	1 бит
Управление потоком:	Нет

Процедура передачи данных

Отправляйте управляющие команды с компьютера через разъем RS-232C.

Телевизор выполняет принятую команду и посылает ответное сообщение на компьютер.

Не посылайте несколько команд одновременно.

Перед отправкой следующей команды выждите, пока компьютер не примет подтверждения о выполнении команды.

Формат команды

Восемь ASCII кодов + CR

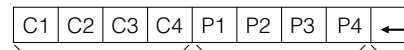

4-значная команда 4-значный параметр Код возврата

4-значная команда: Команда. Текст из четырех символов.

4-значный параметр: Параметр 0 - 9, x, пробел, ?

Параметр

Введите значения параметров, начиная слева, и заполните пробелами остальное. (Параметр обязательно должен состоять из четырех знаков.)

Если введенный параметр выходит за пределы диапазона настройки, возвращается значение "ERR".

(Обратитесь к разделу "Формат кода возврата".)

Если для некоторых команд введен знак "?", в ответ будет послано предварительно установленное значение.

0			
0	0	0	9
-	3	0	
1	0	0	
0	0	5	5

?			
?	?	?	?

Формат кода возврата

Обычный ответ

Сообщение об ошибке (ошибка при передаче данных или неправильная команда)

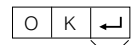

Код возврата (ODH)



Код возврата (ODH)

Приложение

Команда

ПУНКТ РЕГУЛИРОВКИ	КОМАНДА	ПАРАМЕТР	СОДЕРЖАНИЕ РЕГУЛИРОВКИ
УСТАНОВКА ПИТАНИЯ	P O W R 0	- - - -	ОТКЛЮЧЕНИЕ ПИТАНИЯ (ОЖИДАНИЕ)
ВЫБОР ВВОДА А	I T G D	- - - -	ПЕРЕКЛЮЧЕНИЕ ВВОДА (Переключатель)
	I T V D	- - - -	ТВ (КАНАЛ ФИКСИРОВАН)
	I D T V	- - - -	ЦТВ (КАНАЛ ФИКСИРОВАН)
	I A V D 1	- - - -	EXT1
	I A V D 2	- - - -	EXT2
	I A V D 3	- - - -	EXT3
	I A V D 4	- - - -	РС
КАНАЛ	I A V D ? ? ? ?	? ? ? ?	от 1 до 4
	D C C H * * - -	- - - -	ПРЯМОЙ КАНАЛ ТВ (00 - 99)
	D C C H ? ? ? ?	? ? ? ?	00 - 99
	C H U P - - - -	- - - -	ПОВЫШЕНИЕ НОМЕРА КАНАЛА
	C H D W - - - -	- - - -	ПОНИЖЕНИЕ НОМЕРА КАНАЛА
	D T V D * * * -	- - - -	ПРЯМОЙ КАНАЛ ЦТВ (001 - 999*)
	D T V D ? ? ? ?	? ? ? ?	001 - 999*
ВЫБОР ВВОДА В	D T U P - - - -	- - - -	ПОВЫШЕНИЕ КАНАЛА ЦТВ
	D T D W - - - -	- - - -	ПОНИЖЕНИЕ КАНАЛА ЦТВ
	I N P 1 0 - - - -	- - - -	EXT1 (CVBS)
	I N P 1 1 - - - -	- - - -	EXT1 (RGB)
	I N P 1 2 - - - -	- - - -	EXT1 (АВТО)
	I N P 1 ? ? ? ?	? ? ? ?	от 0 до 2
	I N P 2 0 - - - -	- - - -	EXT2 (Y/C)
ВЫБОР РЕЖИМА AV	I N P 2 1 - - - -	- - - -	EXT2 (CVBS)
	I N P 2 ? ? ? ?	? ? ? ?	от 0 до 1
	I N P 3 0 - - - -	- - - -	EXT3
	I N P 4 0 - - - -	- - - -	РС
	A V M D 0 - - - -	- - - -	ВЫБОР РЕЖИМА AV (ПЕРЕКЛЮЧАТЕЛЬ)
	A V M D 1 - - - -	- - - -	СТАНДАРТ
	A V M D 2 - - - -	- - - -	ПЛАВНО
ВЫБОР РЕЖИМА AV	A V M D 3 - - - -	- - - -	Режим ESO
	A V M D 4 - - - -	- - - -	ПОЛЬЗОВАТЕЛЬ
	A V M D 5 - - - -	- - - -	ДИНАМИЧНЫЙ
	A V M D ? ? ? ?	? ? ? ?	от 1 до 5

ПУНКТ РЕГУЛИРОВКИ	КОМАНДА	ПАРАМЕТР	СОДЕРЖАНИЕ РЕГУЛИРОВКИ	
ГРОМКОСТЬ	V O L M * * - -	- - - -	ГРОМКОСТЬ (0-50)	
	V O L M ? ? ? ?	? ? ? ?	от 0 до 50	
ПОЛОЖЕНИЕ	H P O S * * * -	- - - -	ГОРИЗОНТАЛЬНОЕ ПОЛОЖЕНИЕ ПК (-30 до +30)	
	H P O S ? ? ? ?	? ? ? ?	ПК (-30 до +30)	
	V P O S * * * -	- - - -	ВЕРТИКАЛЬНОЕ ПОЛОЖЕНИЕ ПК (-10 до +10)	
	V P O S ? ? ? ?	? ? ? ?	ПК (-10 до +10)	
	C L C K * * * -	- - - -	ЧАСЫ (0 до 180)	
	C L C K ? ? ? ?	? ? ? ?	от 0 до 180	
	P H S E * * * -	- - - -	ФАЗА (0 до 40)	
	P H S E ? ? ? ?	? ? ? ?	от 0 до 40	
	ШИРОКОЭКРАН-НЫЙ РЕЖИМ	W I D E 0 - - -	- - - -	ШИРОКОЭКРАННЫЙ РЕЖИМ (Переключатель)
		W I D E 1 - - -	- - - -	4:3
W I D E 2 - - -		- - - -	16:9	
W I D E ? ? ? ?		? ? ? ?	от 1 до 2	
ПРИГЛУШЕНИЕ ЗВУКА	M U T E 0 - - -	- - - -	ПРИГЛУШЕНИЕ ЗВУКА (ПЕРЕКЛЮЧАТЕЛЬ)	
	M U T E 1 - - -	- - - -	ПРИГЛУШЕНИЕ ЗВУКА ВКЛ	
	M U T E 2 - - -	- - - -	ПРИГЛУШЕНИЕ ЗВУКА ВЫКЛ	
	M U T E ? ? ? ?	? ? ? ?	от 1 до 2	
ОБЪЕМ ЗВУЧАНИЯ	A C D V 0 - - -	- - - -	Объем звучания (Переключатель)	
	A C D V 1 - - -	- - - -	Объем звучания ВКЛ	
	A C D V 2 - - -	- - - -	Объем звучания ВЫКЛ	
	A C D V ? ? ? ?	? ? ? ?	от 1 до 2	
ИЗМЕНЕНИЕ ЗВУКА	A C H A - - - -	- - - -	ВЫБОР ЗВУКА (СТЕРЕО/ ДВУЯЗЫЧНЫЙ/МОНО)	
	O F T M 0 - - -	- - - -	ВЫКЛ.	
	O F T M 1 - - -	- - - -	30 минут	
	O F T M 2 - - -	- - - -	60 минут	
	O F T M 3 - - -	- - - -	90 минут	
ТАЙМЕР ОТКЛЮЧЕНИЯ	O F T M 4 - - -	- - - -	120 минут	
	O F T M ? ? ? ?	? ? ? ?	от 0 до 120	
	T E X T 0 - - -	- - - -	ТЕЛЕТЕКСТ ВЫКЛ	
	T E X T 1 - - -	- - - -	ИЗМЕНИТЬ ТЕЛЕТЕКСТ (ПЕРЕКЛЮЧАТЕЛЬ)	
	T E X T ? ? ? ?	? ? ? ?	0 - 1	
ТЕКСТ	D C P G * * * -	- - - -	Непосредственный переход на страницу (от 100 до 899)	
	D C P G ? ? ? ?	? ? ? ?	от 100 до 899	

ПРИМЕЧАНИЕ

- Если в столбце параметров указан знак подчеркивания (), введите пробел.
- Если указана звездочка (*), введите значение в пределах указанного в скобках диапазона в колонке СОДЕРЖАНИЕ РЕГУЛИРОВКИ.





* Если на экране "Начальная установка (Страна)" была выбрана "Швеция", введите четырехзначное число от 0001 до 9999.

Таблица возрастной категории для запрета детям

Транслируемые возрастные категории	ВОЗРАСТ														
	4	5	6	7	8	9	10	11	12	13	14	15	16	17	18
Пользовательские-возрастные категории															
Универсальный	✓	-	-	-	-	-	-	-	-	-	-	-	-	-	-
Родительский	✓	✓	✓	✓	✓	-	-	-	-	-	-	-	-	-	-
Возрастная категория X	✓	✓	✓	✓	✓	✓	✓	✓	✓	✓	✓	✓	✓	✓	✓

Транслируемые возрастные категории	Универсальный	Родительский	Возрастная категория X
Пользовательские-возрастные категории			
Универсальный	-	-	-
Родительский	✓	-	-
Возрастная категория X	✓	✓	-

Выявление неисправностей

Проблема	Возможное решение
<ul style="list-style-type: none"> Не включается питание. 	<ul style="list-style-type: none"> Проверьте, нажата ли кнопка  на телевизоре. (См. стр. 8.) Если индикатор на телевизоре высвечивается красным цветом, нажмите кнопку  на пульте дистанционного управления. Не отсоединился ли шнур питания переменного тока? (См. стр. 3.) Проверьте, нажали ли Вы кнопку  на пульте дистанционного управления. (См. стр. 8.)
<ul style="list-style-type: none"> Невозможно управлять устройством. 	<ul style="list-style-type: none"> Внешние воздействия, такие как молния, статическое электричество и т.д., могут вызвать неправильную работу. В этом случае попробуйте воспользоваться аппаратом после выключения и включения питания или отсоедините шнур питания переменного тока от сетевой розетки и подключите его снова через 1 или 2 минуты.
<ul style="list-style-type: none"> Пульт дистанционного управления не работает. 	<ul style="list-style-type: none"> Соблюдена ли полярность (+, –) при установке батареек? (См. стр. 4.) Батарейки разрядились? (Замените батарейки на новые) Возможно, Вы используете пульт при ярком или флуоресцентном освещении? Не попадает ли на датчик дистанционного управления свет от лампы дневного света?
<ul style="list-style-type: none"> Странный цвет, слишком светлый цвет или слишком темный цвет, или же рассогласование цветов. 	<ul style="list-style-type: none"> Отрегулируйте цветовой тон изображения. (См. стр. 10.) Возможно, помещение слишком ярко освещено? В помещениях со слишком ярким освещением изображение может выглядеть темным. Проверьте правильность настройки Цвет. система. (См. стр. 13.)
<ul style="list-style-type: none"> Питание неожиданно отключается. 	<ul style="list-style-type: none"> Повысилась температура внутри аппарата Удалите предметы, закрывающие вентиляционные отверстия или выполните чистку. Проверить установку “Автом.откл питан.” (См. стр. 14.) Не установлен ли таймер отключения? Нажимайте кнопку SLEEP на пульте дистанционного управления до тех пор, пока он не будет установлен в положение Выкл.
<ul style="list-style-type: none"> Нет изображения. 	<ul style="list-style-type: none"> Правильно ли подключены другие устройства? (См. стр. 7.) Правильно ли выбран тип входного сигнала после подключения? (См. стр. 12.) Правильно ли выбран источник входного сигнала? (См. стр. 5.) Правильно ли настроено изображение? (См. стр. 10.) Правильно ли подсоединена антенна? (См. стр. 3.)
<ul style="list-style-type: none"> Нет звука. 	<ul style="list-style-type: none"> Не слишком ли низкий уровень громкости? (См. стр. 5 и 6) Убедитесь, что не подключены наушники. (См. стр. 6.) Проверьте, нажали ли Вы кнопку  на пульте дистанционного управления. (См. стр. 5.)
<ul style="list-style-type: none"> Телевизор иногда издает щелкающий звук. 	<ul style="list-style-type: none"> Это не неисправность. Это происходит при незначительном расширении и сокращении корпуса в результате колебаний температуры. Это не влияет на работу телевизора.

Предостережения относительно использования при высоких и низких температурах

- Когда устройство используется в пространстве с низкой температурой (например, комната, офис), изображение может оставлять следы или казаться немного замедленным. Это не неисправность, и нормальная работа устройства восстановится, когда температура снова станет нормальной.
- Не оставляйте устройство в жарком или холодном месте. Кроме того, не оставляйте устройство в месте, подверженном воздействию прямого солнечного света или возле обогревателя, так как это может вызвать деформацию корпуса и неисправность ЖК панели.
Температура хранения: –20°C до +60°C.

Технические характеристики

Пункт		20" Цветной телевизор с жиднокристаллическим дисплеем, Модель: LC-20D2RU	
ЖК панель		20" Advanced Super View & Черный TFT LCD	
Количество точек		921,600 точек (640 × 480 × 3 точек)	
Цветовая система видеосигнала		PAL/SECAM/NTSC 3.58/NTSC 4.43/PAL 60	
Телевизионные функции	ТВ-Стандарт	Аналоговая	CCIR (B/G, I, D/K, L, L')
		Цифровая	DVB-T (2K/8K OFDM)
	Принимаемые каналы	VHF/UHF	Каналы E2-E69, каналы F2-F10, каналы I21-I69, каналы IR A-IR J, (Цифровые: каналы: E5-E69)
		КТВ	Гипердиапазонные, каналы S1-S41
	Система телевизионной настройки	Автоустановка 99 каналов, Автомаркировка, Автосортировка	
СТЕРЕО/ДВУЯЗЫЧНАЯ		NICAM/A2	
Яркость		430 кд/м ²	
Срок службы лампы		60 000 часов (в стандартном режиме эксплуатации)	
Углы просмотра		Г: 170° В: 170°	
Аудиоусилитель		2 Вт × 2	
Динамик		71 мм × 30 мм	
Разъемы	Сзади	Антенный вход	UHF/VHF 75Ом тип Дин (Аналоговый и Цифровой)
		EXT1 (RGB)	SCART (вход AV, вход RGB, выход TV)
		EXT2 (AV)	SCART (вход/выход AV, вход Y/C, выход TV MONITOR)
		EXT3	S-VIDEO (Вход Y/C), Разъем RCA (Вход AV)
		EXT4 (PC)	Минигнездо диаметром Ø 3,5 мм (Аудиовход input), 15 штыревой мини D-суб (ПК/Компонент)
		RS-232C	9-штыревой штекер MINI-DIN
		С. I. (Общий интерфейс)	EN50221, R206001
		OUTPUT	Разъем RCA (Аудио)
Наушники		Мини-гнездо диаметром 3,5 мм (Аудиовыход)	
Язык экранного меню		Английский/немецкий/французский/итальянский/испанский/голландский/шведский/португальский/финский/турецкий/греческий/русский/польский	
Требования к питанию		Переменный ток 220 В-240 В, 50 Гц	
Потребляемая мощность		74 Вт (1.0 Вт в режиме ожидания) (метод IEC60107)	
Вес		5,5 кг (только дисплей), 6,2 кг (Дисплей с подставкой)	
Рабочая температура		0°С до +40°С	

- В связи с постоянным совершенствованием продукции фирма SHARP оставляет за собой право внесения изменений в дизайн и технические характеристики без предварительного уведомления. Указанные цифровые данные эксплуатационных характеристик - номинальные значения производимых устройств. В отдельных устройствах могут быть некоторые отклонения от этих значений.

ПРИМЕЧАНИЕ

- Чертежи в масштабе приведены на внутренней стороне задней крышки.

ВАЖНОЕ ПРИМЕЧАНИЕ ПО ВОЗВРАТУ PIN-КОДА К ЗАВОДСКОЙ УСТАНОВКЕ

Мы советуем Вам удалить следующую инструкцию из инструкции по эксплуатации, чтобы предотвратить ее прочтение детьми. Так как эти инструкции по эксплуатации многоязычны, мы советуем поступить так с каждым языком. Храните ее в надежном месте для справки в будущем.

ВАЖНОЕ ПРИМЕЧАНИЕ О ВЫКЛЮЧЕНИИ ЗАПРЕТА ДЕТЯМ (ТВ)

Если Вы забыли номер персонального идентификационного кода и не можете выключить ЗАПРЕТ ДЕТЯМ ПОВЫШЕННОГО УРОВНЯ, выполните следующие действия.

1. Нажмите **MENU**, чтобы вывести экран меню.
2. Нажмите **◀/▶**, чтобы выбрать "Функции".
3. Нажмите **▲/▼**, чтобы выбрать "Запрет детям", и нажмите **OK**.
4. Показывается меню ввода PIN-кода.
5. Введите "3001" с помощью кнопок **0 - 9** и нажмите **OK**.
Показывается меню установки запрета детям.

ЗАПРЕТ ДЕТЯМ будет теперь выключен.

СБРОС PIN-кода (ЦТВ)

Если вы забыли свой PIN-код, необходимо сбросить его.

1. Нажмите и удерживайте **⏏** – на телевизоре и одновременно удерживая **3** пульте дистанционного управления на протяжении нескольких секунд.
Заводской PINкод для ЦТВ установлен на "0000".

Записка

Габаритные рисунки

Единица измерения: мм

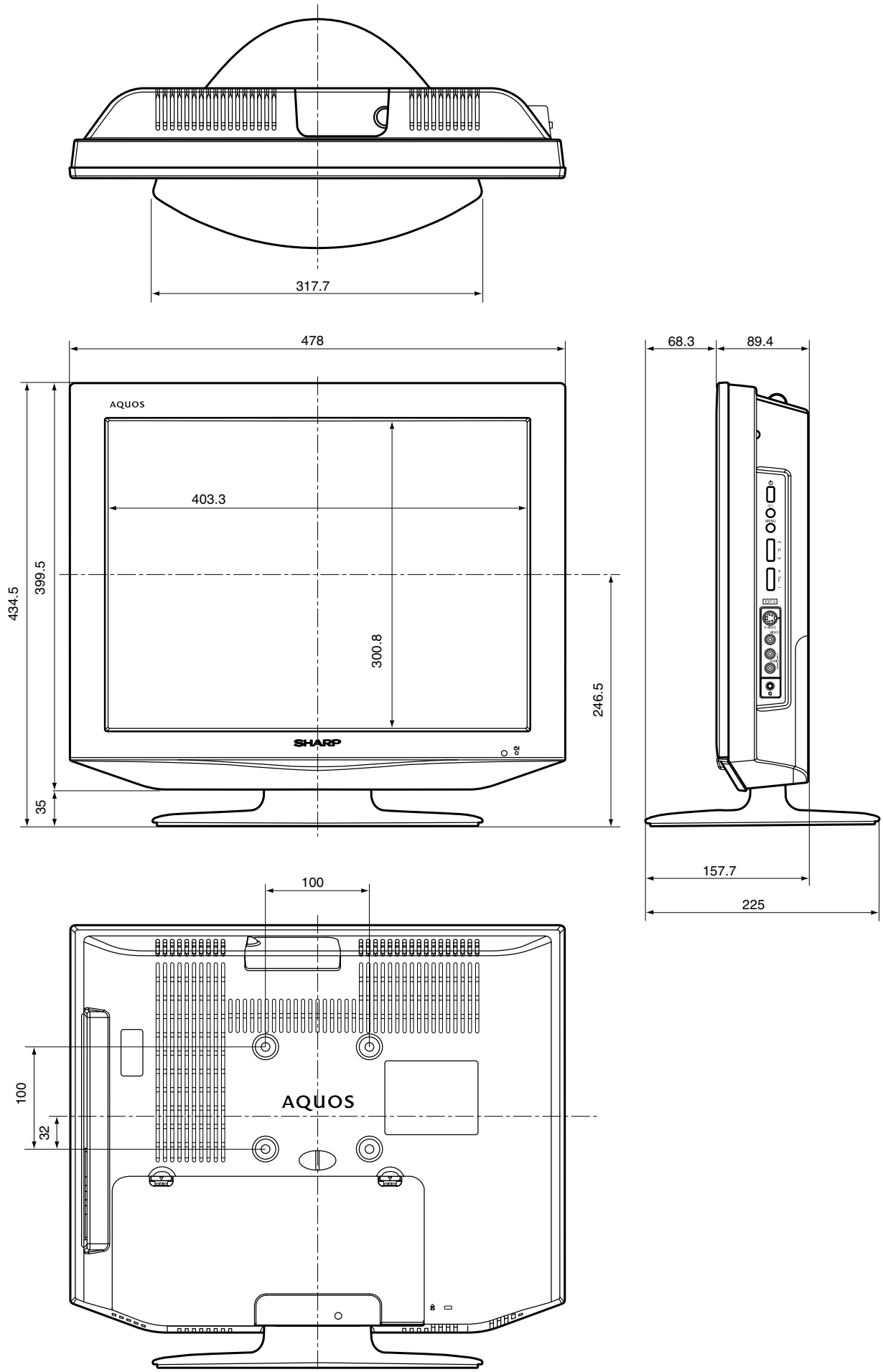

SHARP®
SHARP CORPORATION



Напечатано на экологически чистой бумаге



Напечатано в Таиланде
J32C0201A
07P06-TH-NO