

**SHARP®**

**LC-20S4RU**

**ЦВЕТНОЙ ТЕЛЕВИЗОР С  
ЖИДКОКРИСТАЛЛИЧЕСКИМ  
ДИСПЛЕЕМ**

**AQUOS**



**ИНСТРУКЦИЯ ПО  
ЭКСПЛУАТАЦИИ**

## ИНФОРМАЦИЯ О СЕРТИФИКАЦИИ ПРОДУКЦИИ



**МЕ10**

**Жидкокристаллические  
телевизоры марки "SHARP"  
модели: LC-20S4RU**

сертифицированы органом  
по сертификации бытовой  
электротехники "ТЕСТБЭТ"  
(РОСС RU.0001.11 ME10)

Модель LC-20S4RU соответствует требованиям нормативных документов:	По безопасности - ГОСТ Р МЭК 60065-2002 По ЭМС - ГОСТ 18198-89 - ГОСТ 22505-97 - ГОСТ Р 51515-99 - ГОСТ Р 51317.3.2-99 - ГОСТ Р 51317.3.3-99 Гигиеническим МСанПиН 001-96
--	--

© Copyright SHARP Corporation 2005. Все права защищены. Воспроизведение, изменение или перевод текста без письменного разрешения владельца прав запрещены, за исключением случаев, предусмотренных в соответствующих разделах авторского права.

### **Сведения о торговых марках**

Все торговые марки и копирайты, упоминаемые в настоящем руководстве, принадлежат соответствующим владельцам авторских прав.

**Страна-изготовитель: Произведено в Таиланде**

**Фирма-изготовитель: ШАРП Корпорейшн**

**Юридический адрес изготовителя:**

**22-22 Нагайке-чо, Абено-ку,  
Осака 545-8522, Япония**

**Во исполнение Статьи 5 Закона Российской Федерации «О защите прав потребителей», а также Указа Правительства Российской Федерации №720 от 16 июня 1997г. устанавливается срок службы данной модели - 7 лет с момента производства при условии использования в строгом соответствии с инструкцией по эксплуатации и применяемыми техническими стандартами.**

# LC-20S4RU

## Цветной телевизор с жидкокристаллическим дисплеем

### Инструкция по эксплуатации

## Содержание

<b>Прилагаемые принадлежности</b> .....	<b>1</b>	Установки настроек .....	<b>10</b>
<b>Важные меры предосторожности</b> .....	<b>2</b>	Программа .....	<b>11</b>
<b>Подготовка</b> .....	<b>3</b>	Использование таблицы программ .....	<b>12</b>
Настройка телевизора .....	3	Установки функций .....	12
Как крепить кабели .....	3	Запрет детям .....	13
Как предотвратить падение ЖК телевизора .....	3	<b>Телетекст</b> .....	<b>14</b>
Установка батарей в пульт		<b>Выявление неисправностей</b> .....	<b>14</b>
дистанционного управления .....	4	ЖК телевизор .....	14
Использование пульта		Антенна .....	15
дистанционного управления .....	4	<b>Технические характеристики</b> .....	<b>15</b>
Как регулировать угол .....	4	<b>Установка ЖК телевизора на стену</b> .....	<b>17</b>
<b>Названия кнопок пульта дистанционного управления</b> ..	<b>5</b>	Подготовительные мероприятия .....	17
<b>Названия частей основного блока</b> .....	<b>6</b>	Информация о месте установки .....	17
<b>Подключение внешних устройств</b> .....	<b>7</b>	Прикрепление кронштейна для	
<b>Основные действия</b> .....	<b>8</b>	установки на стену .....	18
Начальная установка .....	8	Прикрепление к ЖК телевизору гаек для	
Выбор пунктов меню .....	8	установки на кронштейн .....	19
<b>Полезные функции</b> .....	<b>9</b>	Установка ЖК телевизора на стене .....	20
Регулировка картинки .....	9		
Регулировка звука .....	9		
Установки звуковых режимов .....	9		
Выбор телевидения NICAM и A2 Стерео .....	9		

#### Габаритные рисунки

- Габаритные рисунки для данной модели приведены на внутренней стороне задней крышки.

## Прилагаемые принадлежности

Убедитесь в том, что следующие принадлежности приложены к ЖК телевизору.

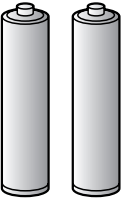
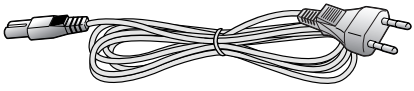
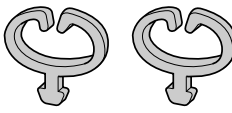
Пульт дистанционного управления	Батареи размера "AAA" (x2)	Шнур переменного тока	Кабельные зажимы (x2)
			
страницы 4 и 5	страница 4	страница 3	страница 3
<b>Инструкция по эксплуатации</b>			
<b>Комплект для установки на стену (См. стр. 17).</b>			

# Дорогой покупатель продукции Sharp!

Спасибо за покупку цветного телевизора SHARP с жидкокристаллическим дисплеем. Для обеспечения безопасности и многолетней надежной работы Вашего продукта, пожалуйста, внимательно прочитайте важные меры предосторожности перед использованием этого продукта.

## Важные меры предосторожности

- Чистка—Перед чисткой продукта отключите шнур переменного тока от розетки переменного тока. Для чистки продукта используйте влажную ткань. Не используйте жидкие чистящие средства или аэрозоли.



- Вода и влажность—Не используйте продукт вблизи воды, например, около ванны, раковины умывальника, кухонной мойки, таза для стирки, бассейна и в сыром подвале.



- Установка—Не помещайте продукт на неустойчивые тележку, стойку, штатив или стол. Это может вызвать падение продукта, приведя к серьезным травмам, а также повреждению продукта. Используйте только тележку, стойку, штатив, опору или стол, рекомендованные производителем или продаваемые вместе с продуктом. При прикреплении продукта к стене обязательно следуйте инструкциям производителя. Используйте только настенные крепления, рекомендованные производителем.



- При перемещении продукта, установленного на тележке, должна соблюдаться предельная осторожность. Резкие остановки, чрезмерное давление и неровная поверхность пола могут вызвать падение продукта с тележки.



- Вентиляция—Вентиляционные и другие отверстия в корпусе предназначены для вентиляции. Не закрывайте и не блокируйте эти отверстия, так как недостаточная вентиляция может вызвать перегрев и/или сократить срок службы продукта. Не помещайте продукт на кровать, диван, ковер или другую подобную поверхность, так как они могут блокировать вентиляционные отверстия. Этот продукт не предназначен для встроенной установки; не помещайте продукт в замкнутое пространство, например, книжный шкаф или полка, если не обеспечена надлежащая вентиляция или не выполняются инструкции производителя.

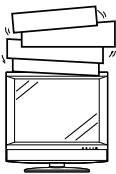

- панель ЖК, используемая в этом продукте, выполнена из стекла. Поэтому она может разбиться, когда продукт роняют или ударяют. Будьте осторожны, чтобы не пораниться осколками стекла в случае, если панель ЖК разобьется.



- Источники тепла—Держите продукт подальше от источников тепла, таких как радиаторы, обогреватели, печи и другие продукты, производящие тепло (включая усилители).



- Не помещайте вазы или другие наполненные водой сосуды на продукт. Вода может пролиться на продукт, вызывая пожар или поражение электрическим током.

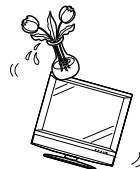

- Для предотвращения пожара никогда не помещайте свечи или открытый огонь любого типа на телевизор или вблизи него.

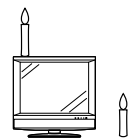

- Для предотвращения пожара или поражения электрическим током не помещайте шнур переменного тока под телевизор или другие тяжелые предметы.

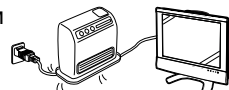

Панель ЖК - очень высокотехнологичный продукт с 921600 тонкопленочными транзисторами, предоставляющими Вам точные детали изображения. Из-за очень большого количества пикселей иногда возможно появление на экране нескольких неактивных пикселей в форме неподвижных синих, зеленых или красных точек. Это в рамках технических характеристик продукта и не является дефектом.

Не воспроизводите неподвижное изображение в течение длительного времени, так как это может вызвать остаточное изображение.

В случае, если сетевой шнур включён в сеть переменного тока, телевизор всегда потребляет электроэнергию.

# Подготовка

## Настройка телевизора

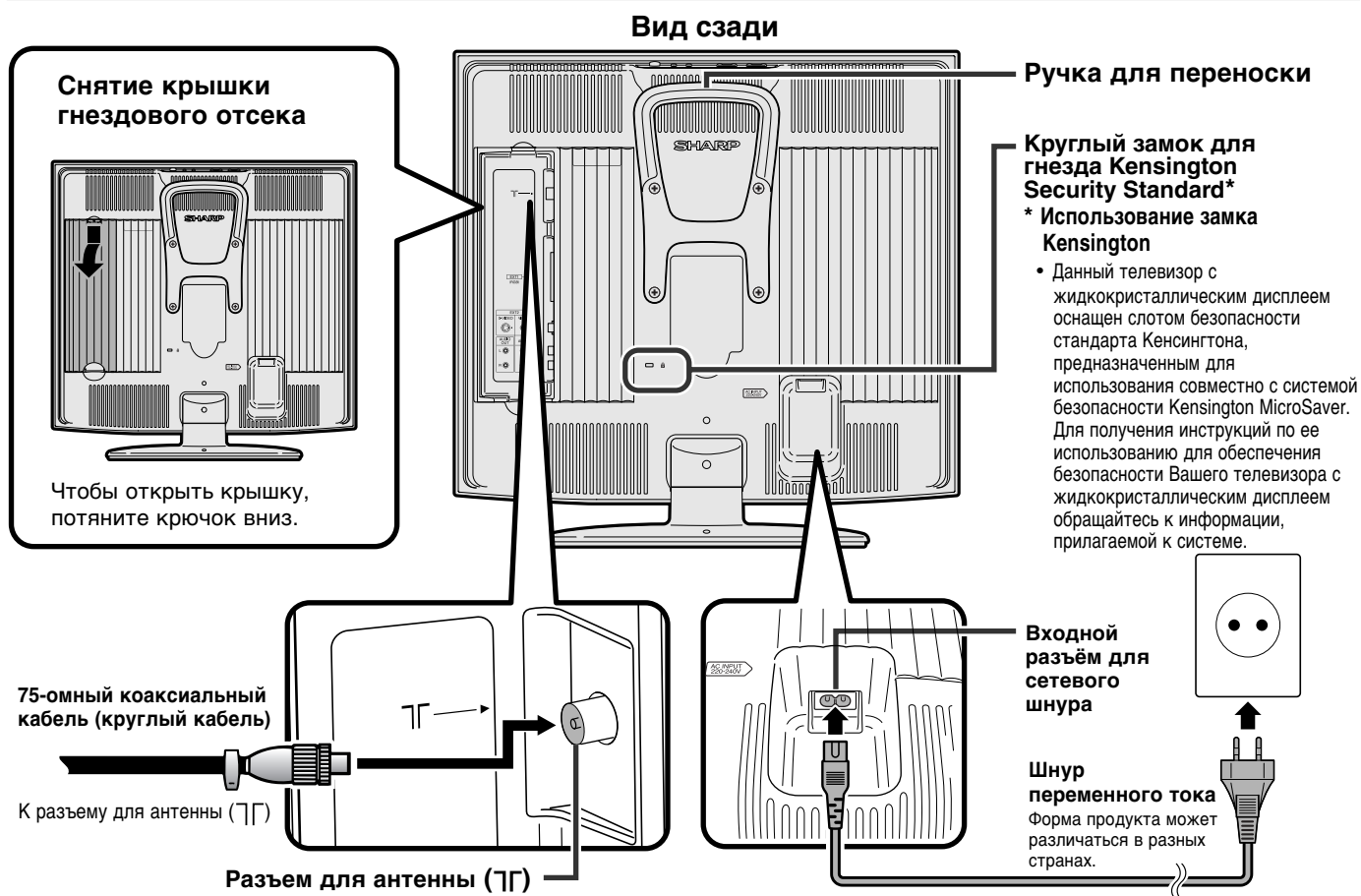

### Примечания:

- Отсоедините шнур переменного тока от ЖК телевизора и розетки питания, когда ЖК телевизор не используется в течение длительного времени.
- Пожалуйста, позаботьтесь о том, чтобы Ваш 75-омный коаксиальный кабель был снабжен коаксиальным штепселем DIN 45325 (IEC169-2), и подключите его к разъему для антенны сбоку ЖК телевизора (антенный кабель не прилагается).

### Как крепить кабели

Закрепите кабели и шнуры с помощью прилагаемых кабельных зажимов так, чтобы они не мешали при установке крышки.

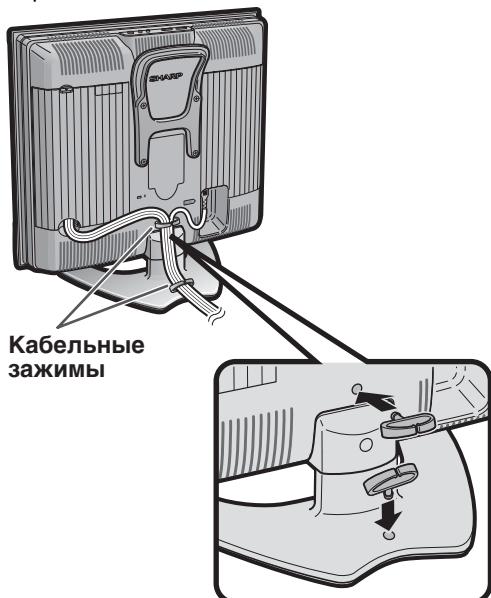

### Как предотвратить падение ЖК телевизора

Чтобы предотвратить падение ЖК телевизора в случае землетрясения и т.п., прикрепите его к стене, продев один конец ремешка через петлю на подставке (①), и закрепите ЖК телевизор с помощью ремешка, прикрепленного к крюку в стене или столбе и т.д. (②).

(Пример прикрепления ЖК телевизора к стене показан справа.)

- Ремешок и крюк имеются в продаже.

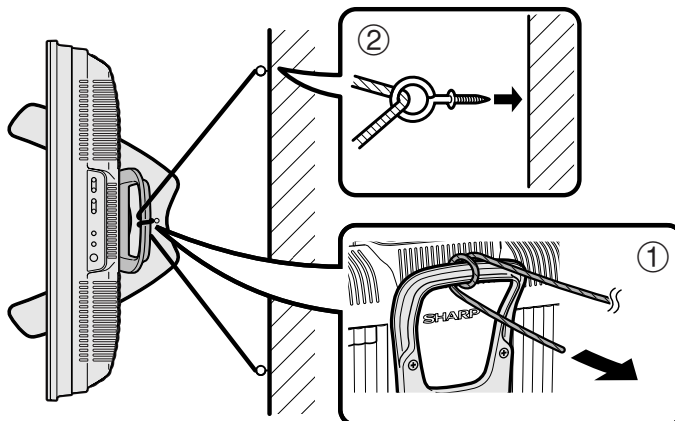

### Установка батарей в пульт дистанционного управления

Перед использованием ЖК телевизора в первый раз вставьте 2 батареи размера "AAA" (прилагаются) в пульт дистанционного управления. Когда батареи истощатся и пульт дистанционного управления перестанет действовать, замените батареи новыми батареями размера "AAA".

**1** Откройте крышку батарейного отсека.

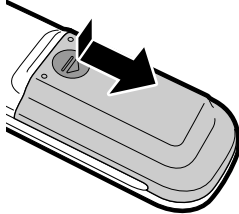

- Сдвиньте крышку, нажимая на (⇩).

**⚠ Осторожно!**

**2** Вставьте 2 батареи размера "AAA".

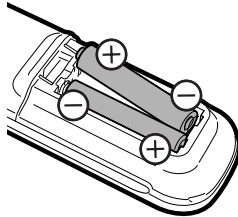

- Поместите батареи, развернув их в соответствии с знаками (+) и (-) в батарейном отсеке.

**3** Закройте крышку батарейного отсека.

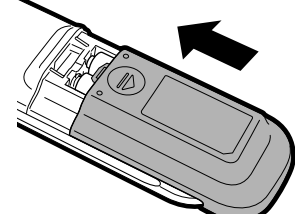

- Зацепив нижний выступ за пульт дистанционного управления, закройте крышку.

#### Предостережения относительно батарей

Неправильное использование батарей может привести к утечке химикалий и/или взрыву. Обязательно соблюдайте следующие инструкции.

- Разные типы батарей имеют различные характеристики. Не смешивайте батареи разных типов.
- Не смешивайте старые и новые батареи. Смешивание старых и новых батарей может сократить срок службы новых батарей и/или привести к утечке химикалий из старых батарей.
- Удалите батареи сразу после их истощения. Химикалии, вытекающие из батарей, могут вызвать сыпь. Если обнаружена утечка химикалий, вытрите жидкость тканью.
- Батареи, прилагаемые к ЖК телевизору, могут иметь более короткий срок службы из-за условий хранения.
- Если Вы не собираетесь использовать пульт дистанционного управления в течение длительного периода времени, выньте батареи из батарейного отсека.

### Использование пульта дистанционного управления

Используйте пульт дистанционного управления, направив его в сторону окна дистанционного датчика основного блока. Предметы между пультом дистанционного управления и окном датчика могут помешать нормальной работе.

#### Предостережения относительно использования пульта дистанционного управления

- Оберегайте пульт дистанционного управления от ударов. Кроме того, не подвергайте пульт дистанционного управления воздействию жидкостей и не помещайте его в место с высокой влажностью.
- Не устанавливайте и не помещайте пульт дистанционного управления под прямым солнечным светом. Тепло может вызвать деформацию пульта.
- Пульт дистанционного управления может не работать надлежащим образом, если окно дистанционного датчика находится под прямым солнечным светом или сильным освещением. В таком случае, измените угол освещения или основного блока, или используйте пульт дистанционного управления ближе к окну дистанционного датчика.

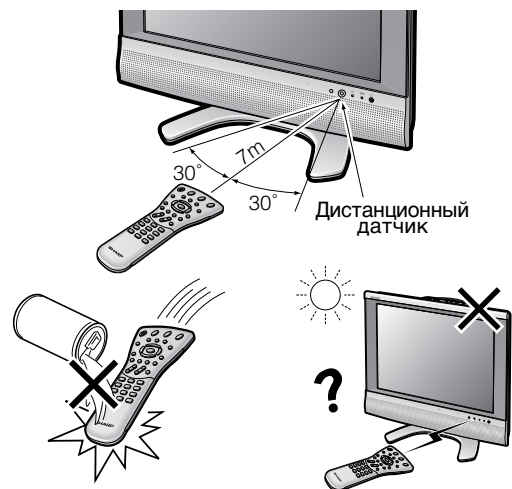

### Как регулировать угол

Чтобы изменить вертикальный угол ЖК телевизора, наклоните экран до 2,5 градусов вперед или до 10 градусов назад. ЖК телевизор можно также поворачивать до 25 градусов вправо или влево. Пожалуйста, отрегулируйте угол так, чтобы смотреть ЖК телевизор наиболее удобным образом.

Наклоните дисплей, взявшись за ручку для переноски, надежно прижимая подставку другой рукой.

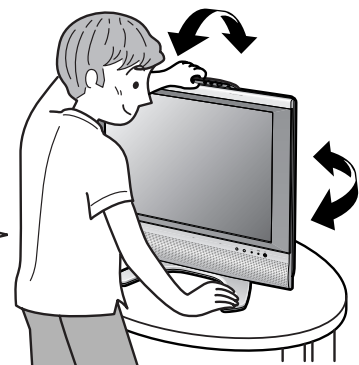

# Названия кнопок пульта дистанционного управления

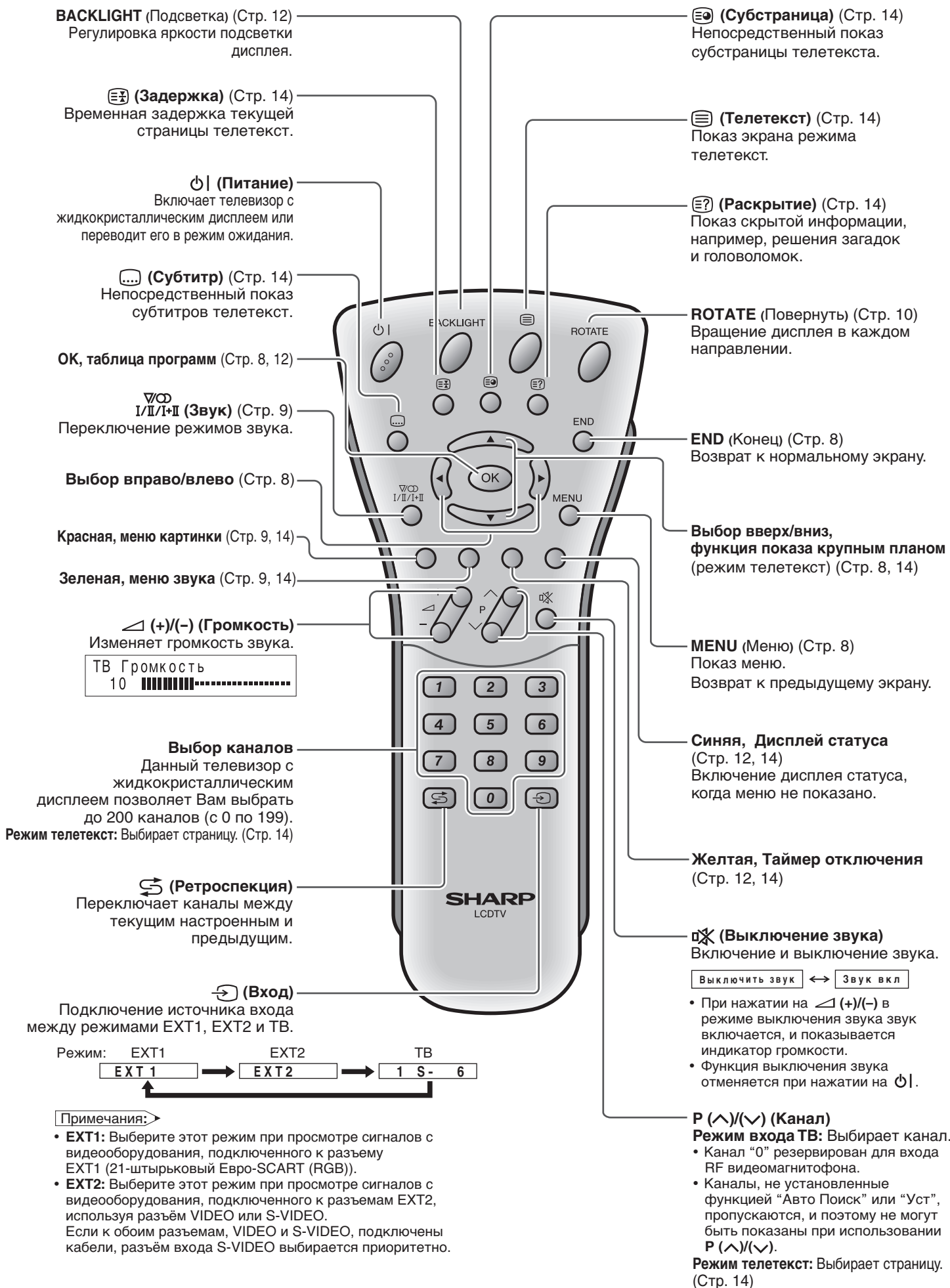

# Названия частей основного блока

## Органы управления

### Верхняя панель управления

#### ■ Использование верхней панели управления основного блока

- (Вход), P (▼)/(▲) (Канал), (-)/(+) (Громкость) и MENU (Меню) на панели управления основного блока имеют те же функции, что и те же кнопки на пульте дистанционного управления. В основном это инструкции по эксплуатации дает описание, основанное на эксплуатации с использованием пульта дистанционного управления.

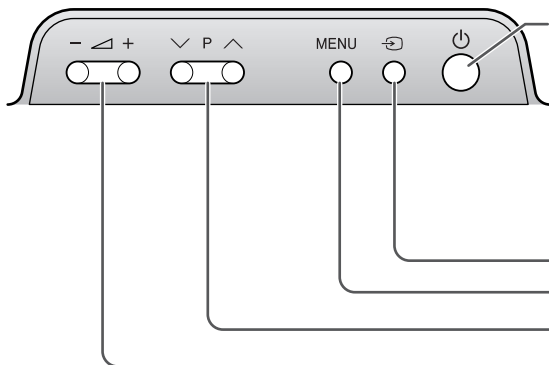

#### (ОСНОВНОЕ ПИТАНИЕ)

- Индикатор ГОТОВНОСТЬ/ВКЛ немедленно меняет цвет с красного на зеленый, и ЖК телевизор включается.
- Чтобы выключить основное питание, нажмите снова.

#### ■ Управление меню с помощью панели управления (См. стр. 8.)

Кнопки панели управления соответствуют кнопкам на пульте дистанционного управления, как указано ниже.

(Вход)	OK на пульте дистанционного управления
MENU (Меню)	MENU на пульте дистанционного управления
P (▼)/(▲) (Канал)	▼/▲ на пульте дистанционного управления
(-)/(+) (Громкость)	◀/▶ на пульте дистанционного управления

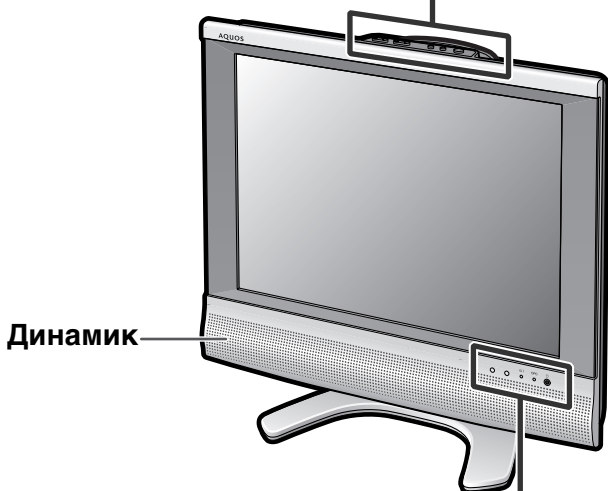

#### Наушники

Вставьте мини-штекер для наушников в гнездо для подключения наушников.

Отрегулируйте громкость звука, используя (+) / (-) на пульте дистанционного управления.

#### Экранное меню



#### Примечания:

- Наушники не включены в прилагаемые принадлежности.
- Когда мини-штепсель наушников подсоединен к гнезду для наушников, звук из динамиков основного блока не слышен.
- Не устанавливайте громкость на высокий уровень. Специалисты по слуху не рекомендуют длительное прослушивание на высоких уровнях громкости.

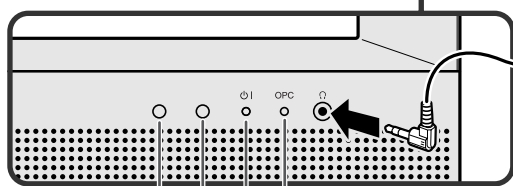

Датчик ОРС

#### Индикатор ОРС (оптический контроль изображения)

Индикатор ОРС горит зеленым, когда "Подсветка" установлена на "Авто (ОУК)". (См. стр. 12.)

Дистанционный датчик

#### Индикатор ГОТОВНОСТЬ/ВКЛ

Индикатор ГОТОВНОСТЬ/ВКЛ горит зеленым, когда питание включено, и красным в режиме готовности (индикатор не горит, когда основное питание выключено).

# Подключение внешних устройств

Вы можете получить изображение и звук, подключив устройства, такие как видеомаягнитофон или домашняя видеоигровая система, к разъемам, расположенным на задней стороне ЖК телевизора.

При подключении внешнего устройства сначала отключите питание ЖК телевизора, чтобы предотвратить возможные повреждения.

## Разъемы

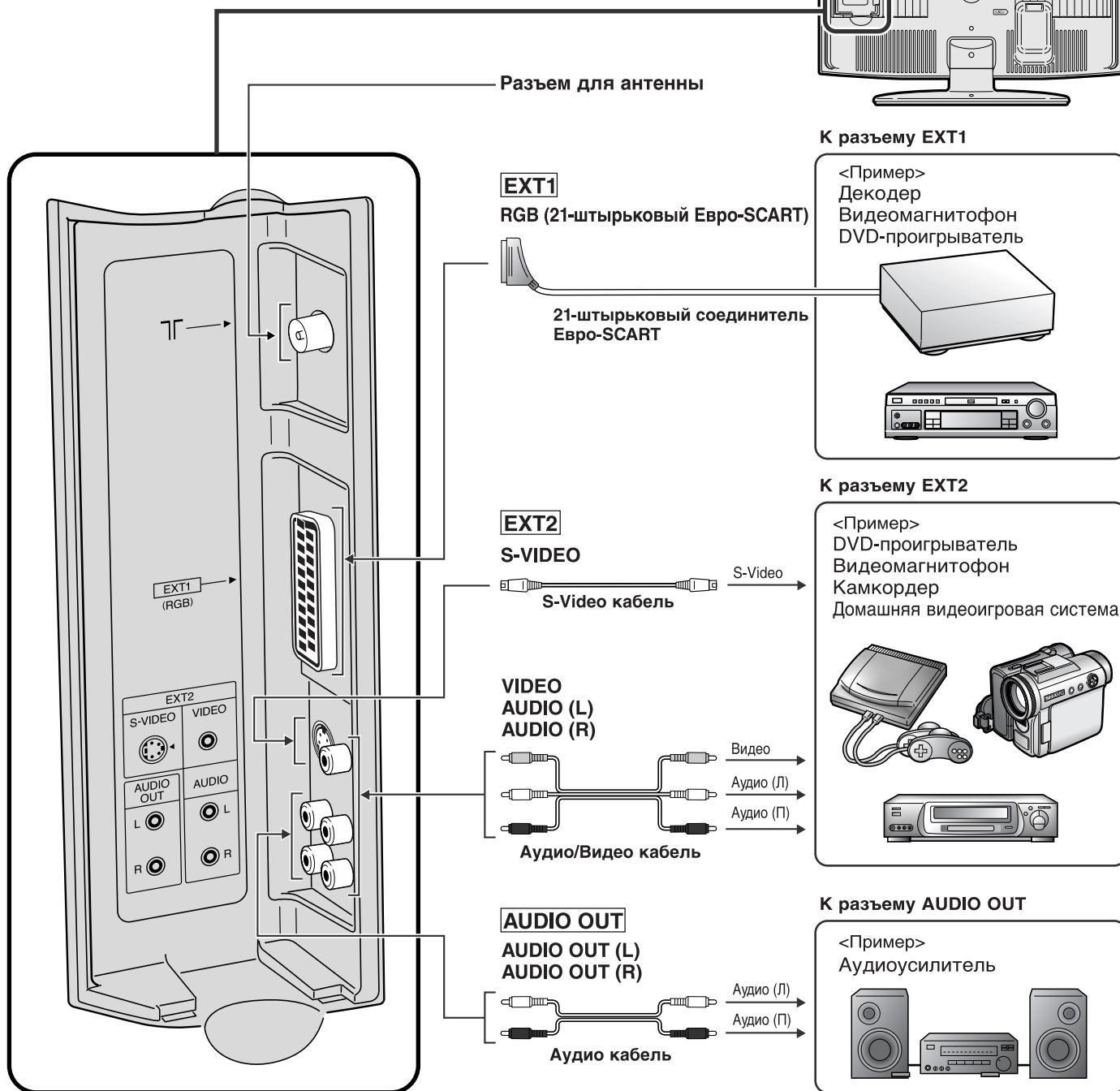

### Примечания:

- Для кабеля, используйте имеющийся в продаже аудио/видео кабель.
- Соединение с ПК невозможно.
- Более подробную информацию о подключении внешних устройств см. в руководствах по эксплуатации Ваших внешних устройств.
- Убедитесь, что к каждому разъему подключены соответствующие кабели. Подключение других сигналов может вызвать неисправность.
- На внешнем разъеме EXT2 есть два разъема, VIDEO и S-VIDEO. Если Ваше внешнее устройство имеет разъем S-VIDEO, рекомендуется подключение к S-VIDEO. S-VIDEO позволяет получить четкое и более детализированное изображение. Если подключены оба разъема, разъем S-VIDEO имеет приоритет.

# Основные действия

## Начальная установка

Когда Вы в первый раз включаете ЖК телевизор, включается режим начальной установки, облегчающий установку. Используя этот режим, Вы можете выбрать язык экранного меню, настройку часов и автоматический поиск и сохранение всех принимаемых каналов ТВ.

### Примечания:

- Вы можете также выполнить начальную установку, выбрав “Начальная установка” на экране меню установки. Что касается выбора опций меню, см. правую колонку.

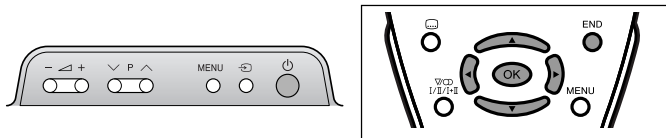

- 1 Нажмите **⏻** (ОСНОВНОЕ ПИТАНИЕ) на ЖК телевизоре.
  - Показывается экран “Начальная установка” со списком языков для экранного меню.
- 2 Нажмите **▲/▼/◀/▶**, чтобы выбрать язык, и нажмите **OK**.

English	Russian
Español	Português
Deutsch	Türkçe
Français	Greek
Italiano	Suomi
Svenska	Polski
Nederlands	

- 3 Нажмите **▲/▼**, чтобы настроить часы, и нажмите **OK**.
  - Установленное Вами время автоматически регулируется через информацию о времени телетекст.

00:00:00

- 4 Нажмите **▲/▼**, чтобы выбрать желаемый пункт, и нажмите **◀/▶**, чтобы выполнить установку.

Страна	Россия
Цвет. система	SECAM
Звук. система	D/K
Начало поиска	

### Примечания:

- Вы можете изменить “Цвет. система” и “Звук. система”, только когда “Прочие страны” выбрано в пункте “Страна”.

- 5 Нажмите **▲/▼**, чтобы выбрать “Начало поиска”, и нажмите **OK**.
  - Начинается автоматический поиск программ.

- 6 Нажмите **END**, чтобы выйти.

### Примечания:

- После окончания начальной установки Вы можете изменить установки “Язык” (стр. 10) и “Настр-ка часов” (стр. 10), и выполнить “Авто Поиск” (стр. 11) снова.

## Выбор пунктов меню

Меню можно использовать, чтобы регулировать различные установки Вашего ЖК телевизора. Подробную информацию об установке каждого пункта меню смотрите на страницах, номера которых указаны ниже.

### Примечания:

- Иллюстрации и изображения экранного меню в этом руководстве приведены в целях объяснения и могут немного отличаться от действительных.
- “Программа” или “Начальная установка” не могут быть установлены, когда в качестве режима входа выбран режим EXT1 или EXT2.
- Установки, произведенные наиболее недавно, сохраняются в памяти.

### Использование пульта дистанционного управления

- 1 Нажмите **MENU**, чтобы вызвать экран меню.
- 2 Нажмите **◀/▶**, чтобы выбрать желаемый пункт меню.
  - Курсор движется влево или вправо.
  - Курсор показывает выбранный пункт меню.
- 3 Нажмите **▲/▼**, чтобы выбрать желаемый пункт, и нажмите **◀/▶**, чтобы регулировать выбранный пункт.
- 4 Нажмите **MENU**, чтобы вернуться к предыдущему экрану, или **END**, чтобы вернуться к нормальному экрану.

Картин.	Страница
Контраст [ 50 ]	9
Светлый [ 0 ]	9
Цвет [ 0 ]	9
Оттенок [ 0 ]	9
Резкость [ 0 ]	9
Сброс	9

Звук	Страница
Звук через [ TV ]	9
Выс. част. [ 0 ]	9
Низк. част. [ 0 ]	9
Баланс [ 0 ]	9
Сигн в громкогов	9
Аудио-сигнал AV	9
Объем звучания	9
Сброс	9

Уст	Страница
Программа	11
Начальная установка	8
Повернуть	10
Соединения EXT	10
Настр-ка часов	10
Язык	10
Язык телетекста	10

Функции	Страница
Подсветка	12
Таймер отключения	12
Автом. откл. питан.	12
Экранный дисплей	12
Запрет детям	13

Приведенная ниже панель является руководством по эксплуатации для пульта дистанционного управления. Полоска будет соответственно меняться с каждым экраном установок меню.

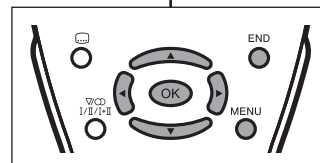

# Полезные функции

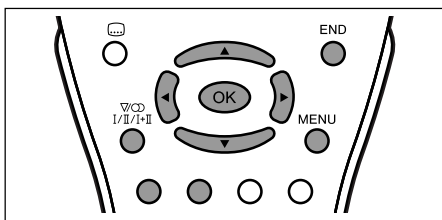

## Регулировка картинки

Регулируйте картинку в соответствии с Вашими предпочтениями. Пункты регулировки смотрите в таблице ниже.

- 1 Нажмите **MENU**, чтобы вызвать экран меню.
  - Экран меню картинки можно вызвать непосредственно, нажав на **Красную** кнопку.
- 2 Нажмите **◀▶**, чтобы выбрать “Картин.”.
- 3 Нажмите **▲/▼**, чтобы выбрать определенный пункт регулировки.
- 4 Нажмите **◀▶** для регулировки опции до нужного положения, а затем нажмите **END** для выхода.

Выбранный пункт	кнопка ◀	кнопка ▶
Контраст.	Для уменьшения контраста	Для увеличения контраста
Светлый	Для уменьшения яркости	Для увеличения яркости
Цвет	Для уменьшения интенсивности цвета	Для увеличения интенсивности цвета
Оттенок	Цветовые тона кожи становятся розоватыми.	Цветовые тона кожи становятся зеленоватыми.
Резкость	Для уменьшения резкости	Для увеличения резкости

## Регулировка звука

Регулируйте качество и громкость звука в соответствии с Вашими предпочтениями. Пункты регулировки смотрите в таблице ниже.

- 1 Нажмите **MENU**, чтобы вызвать экран меню.
  - Экран меню звука можно вызвать непосредственно, нажав на **Зеленую** кнопку.
- 2 Нажмите **◀▶**, чтобы выбрать “Звук”.
- 3 Нажмите **▲/▼**, чтобы выбрать определенный пункт регулировки.
- 4 Нажмите **◀▶** для регулировки опции до нужного положения, а затем нажмите **END** для выхода.

Выбранный пункт	кнопка ◀	кнопка ▶
Выс. част.*	Для ослабления высоких частот	Для усиления высоких частот
Низк. част.*	Для ослабления низких частот	Для усиления низких частот
Баланс*	Уменьшение громкости динамика на правой стороне.	Уменьшение громкости динамика на левой стороне.

\* Эти пункты не могут быть отрегулированы, когда “Звук через” установлен на “Ни-фи” (Hi-Fi).

Примечания: ➤

### Для регулировок картинки и звука

- При переустановке всех пунктов регулировки на предварительно установленные заводские значения выполните следующие действия.
  - ① Нажмите **▲/▼**, чтобы выбрать “Сброс”, и нажмите **OK**.
  - ② Нажмите **▲/▼**, чтобы выбрать “Да”, и нажмите **OK**.

## Установки звуковых режимов

Вы можете делать различные установки звуковых режимов.

- 1 Выполните шаги 1 и 2 в **Регулировка звука**, чтобы вызвать экран меню звука.
- 2 Нажмите **▲/▼**, чтобы выбрать желаемый пункт, и нажмите **OK**.
- 3 Нажмите **▲/▼**, чтобы выбрать звуковой режим, и нажмите **OK**.
- 4 Нажмите **END**, чтобы выйти.

Выбранный пункт	Выбор
Звук через	ТВ ↔ Ни-фи (Hi-Fi)
Сигн в громкогов	Стереο ↔ Моно Двойной 1 ↔ Двойной 2 ↔ Двойной 1+2 ↔ Моно Nisam ↔ Моно Моно
Аудио-сигнал AV	Двойной 1 ↔ Двойной 2 ↔ Двойной 1+2
Объем звучания*	Вкл (Для увеличения распространения звука) ↔ Выкл

\* Данная опция не может быть выбрана, когда “Звук через” установлен на “Ни-фи” (Hi-Fi).

Примечания: ➤

### Для установок “Звук через”

- При установке “Звук через” на “Ни-фи” (Hi-Fi) в экране меню звука, звук из встроенных динамиков будет выключен. Чтобы выйти из этого режима, переключите “Звук через” с “Ни-фи” (Hi-Fi) на “ТВ” в экране меню звука.
- Вы можете регулировать громкость, нажимая на **◀ (+)/(-) ▶**.



### Для установок “Сигн в громкогов”

- Режимы звука различаются в зависимости от того, принимается ли сигнал NICAM или A2 стерео. См. раздел “Выбор телевидения NICAM и A2 Стереο” ниже.

### Для установок “Аудио-сигнал AV”

- Выберите “Двойной 1” или “Двойной 2” при воспроизведении видеофильма с моно-видеомагнитофонов и “Двойной 1+2” при воспроизведении видеофильма с стереο-видеомагнитофонов.

## Выбор телевидения NICAM и A2 Стереο

Это позволяет выбрать режим приема при передаче сигнала NICAM-I, NICAM-B/G или A2 стереο. Для того чтобы Вы могли наслаждаться вещанием NICAM или A2 стереο, данный телевизор с жидкокристаллическим дисплеем принимает сигналы широковещания NICAM стереο, A2 стереο, двуязычный и монофонический.

При каждом нажатии на **◻/◻/◻/◻** (**Звук**), режим меняется в следующем порядке:

Телевещание	Стереο*	Двуязычные	Моно
NICAM	Стереο ↓ Моно	Двойной 1 → Двойной 2 Моно ← Двойной 1+2	Nisam ↓ Моно
A2 стереο	Стереο ↓ Моно	Двойной 1 → Двойной 2 Моно ← Двойной 1+2	—

\* Когда выбрано “Моно”, звук ТВ выводится монофонически.

Примечания: ➤

- Если кнопка не нажимается в течение нескольких секунд, установка режима автоматически прекращается, и ЖК телевизор возвращается в нормальный режим.

# Полезные функции (продолжение)

## Установки настроек

- 1 Нажмите **MENU**, чтобы вызвать экран меню.
- 2 Нажмите **◀▶**, чтобы выбрать “Уст”.
- 3 Нажмите **▲/▼** для выбора нужной опции, а затем нажмите **OK**.
- 4 Нажмите **▲/▼**, чтобы выбрать желаемый режим, и нажмите **OK**.
- 5 Нажмите **END**, чтобы выйти.

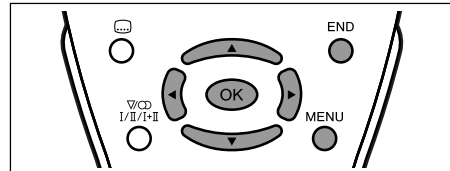

Выбранный пункт	Выбор/Описание		
<b>Программа</b>	См. стр. 11.		
<b>Начальная установка</b>	См. стр. 8.		
<b>Повернуть*1</b> 	Нормальный	Нормальная ориентация изображения.	<b>ABC</b>
	Зеркальный	Показ зеркального изображения для специального использования.	<b>ABC</b>
	Повернутый	Показ повернутого изображения для специального использования.	<b>ABC</b>
	Перевернутый	Показ перевернутого изображения для специального использования.	<b>ABC</b>
<b>Соединения EXT</b> 	На экране “Соединения EXT” можно вручную регулировать различные установки для соединений с внешними устройствами. Выберите подходящий тип сигнала и цветовой стандарт для сигналов с видеоборудования, подключенного к разъему EXT1 или EXT2.		
	EXT1 EXT2 (Y/C) EXT2 (CVBS)	Тип сигнала*2	Авто, CVBS, RGB: Для выбора типа сигнала внешнего оборудования.
		AFC	Режим 1, Режим 2: Для выбора режимов контроля частоты. Режим 1 подходит для DVD проигрывателей или декодеров, а Режим 2 подходит для видеомагнитофонов или камкордеров.
	Цвет. система*3	Авто, PAL, SECAM, N358 (NTSC 3.58), N443 (NTSC 4.43), PAL-M, PAL-N, PAL60	
<b>Настр-ка часов</b>	Нажмите <b>▲/▼</b> , чтобы установить время, и нажмите <b>OK</b> .		
<b>Язык</b>	Для экранного меню может быть выбран один из следующих языков: английский, испанский, немецкий, французский, итальянский, шведский, голландский, русский, португальский, турецкий, греческий, финский и польский.		
<b>Язык телетекст</b>	Языка телетекст может быть выбран из опций Западная Европа, Восточная Европа, Турецкий/Греческий и Кириллический.		

\*1 Непосредственные установки можно выполнить с помощью регулятора **ROTATE** на пульте дистанционного управления.

\*2 Это пункт виден, только когда “EXT1” выбрано для установки “Соединения EXT”.

\*3 Этот пункт работает, только когда “CVBS” выбрано для “Тип сигнала”.

### Примечания:

#### Соединения EXT:

- Если нет (цветного) изображения, попробуйте переключить на другой тип сигнала.
- В зависимости от совместимости с различными типами оборудования, изображение может стать искривленным. В этом случае выберите режим “AFC” (Автоматический контроль частоты), который улучшит изображение.
- Переключение между сигналами ввода AV может быть медленным, в зависимости от установок в пункте “Цвет. система”. Если Вы желаете ускорить переключение сигналов, выберите “Авто” в пункте “Цвет. система” для цветовой системы текущего приема.

#### Настр-ка часов:

- Время автоматически устанавливается/исправляется через вещание телетекст, когда это доступно.

## Программа

- 1 Нажмите **MENU**, чтобы вызвать экран меню.
- 2 Нажмите **◀▶**, чтобы выбрать “Уст”.
- 3 Нажмите **▲/▼**, чтобы выбрать “Программа”, и нажмите **OK**.
- 4 Нажмите **▲/▼** для выбора нужной опции, а затем нажмите **OK**.
- 5 Нажмите **END**, чтобы выйти.

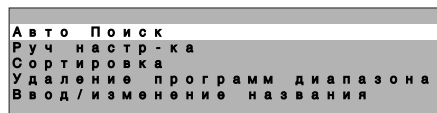
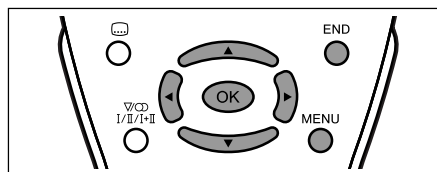

### [1] Авто Поиск

Выполните данную процедуру для поиска и сохранения новых телевизионных программ после завершения процедуры первоначальной установки.



Выбранный пункт	Выбор/Описание
Страна	Выберите Вашу страну или область из отображаемых опций.
Цвет. система	Авто, PAL, SECAM
Звук. система	B/G, I, D/K, L/L', Авто
Сохранение программы	Нажмите <b>▲/▼/◀▶</b> , чтобы выбрать место программ, начиная с которого программы должны сохраняться, и нажмите <b>OK</b> , чтобы вернуться к экрану установки автоматического поиска.
Начало поиска	Начните автоматический поиск.

#### Примечания:

- Вы можете изменить “Цвет. система” и “Звук. система”, только когда “Прочие страны” выбрано в пункте “Страна”.
- Подробную информацию о процессе поиска см. на стр. 8.

### [2] Руч настр-ка

Можно регулировать установки отдельных программ.

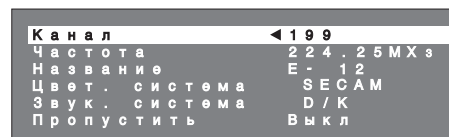

Выбранный пункт	Выбор/Диапазон значений	Описание
Канал	0-199	Канал меняется на более высокий или более низкий канал.
Частота	044 – 859 (МГц)	Доступные для приема частоты в зависимости от стандарта ТВ, местонахождения установки и диапазона.
Название	Алфавиты, численные значения и символы (например, !, t и т.д.)	Название программы (до 5 знаков)
Цвет. система	Авто, PAL, SECAM	Цветовой стандарт
Звук. система	B/G, I, D/K, L/L', Авто	Стандарт ТВ
Пропустить	Вкл ↔ Выкл	Номера каналов с маркировкой “(♦) (красного цвета)” на левой стороне установлены пропускаться.

#### Примечания:

- В зависимости от установок цветовой системы каналов переключение между каналами может быть медленным. Если Вы желаете ускорить переключение каналов, переключите “Авто” в пункте “Цвет. система” на текущую систему приема (PAL или SECAM).

### [3] Сортировка

Можно свободно менять место программы для отдельных программ.

Нажмите **▲/▼/◀▶**, чтобы выбрать желаемую программу, и нажмите **OK**, чтобы произвести сортировку.

- При нажатии на **OK** включается режим перемещения. Нажмите **▲/▼**, чтобы переместить выделенную в данный момент программу на желаемое место. Когда канал переместится на желаемое место, все предыдущие/последующие каналы перейдут вверх/вниз. Нажмите **OK**, чтобы выйти из режима перемещения.

### [4] Удаление программ диапазона

Можно удалить отдельную программу или программы в непрерывном ряду.

Нажмите **▲/▼/◀▶**, чтобы выбрать программу, которую Вы желаете удалить, и нажмите **OK**.

- Если Вы хотите удалить программы непрерывного диапазона, выберите первую программу диапазона, а затем выберите последнюю.  
Нажмите **OK**, чтобы удалить выбранную(ые) программу(ы). Все последующие программы перейдут вверх.

### [5] Ввод/изменение названия

Можно ввести или изменить название отдельной программы.

Нажмите **▲/▼/◀▶**, чтобы выбрать желаемую программу, и нажмите **OK**. Нажмите **◀▶**, чтобы выбрать место ввода, и нажмите **▲/▼**, чтобы выбрать желаемый знак.

Нажмите **OK**, чтобы подтвердить введенное название, и нажмите **END**, чтобы выйти.

## Полезные функции (продолжение)

### Использование таблицы программ

Таблица программ показывает список всех доступных для приема программ. Они расположены на каналах от 0 до 199.

Чтобы выбрать желаемую программу

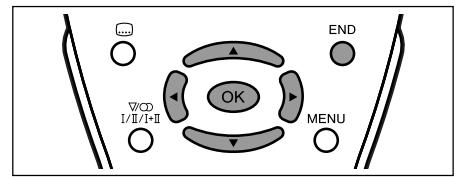

0	S -	8	E -	9	E -	16	E -	54
1	S -	9	E -	10	E -	17	E -	56
2	S -	10	E -	11	E -	18	E -	57
3	S -	11	E -	12	E -	19	E -	
4	S -	12	E -	13	E -	20	E -	
5	S -	13	E -	14	E -	21	E -	
6	S -	14	E -	15	E -	22	E -	
7	S -	15	E -	16	E -	23	E -	

- 1 Нажмите **OK**, чтобы вызвать таблицу программ.
- 2 Нажмите **▲/▼/◀/▶**, чтобы выбрать желаемую программу.
  - Чтобы вызвать следующий или предыдущий список таблицы программ, нажмите **▲/▼**, когда курсор на программе в нижнем правом или верхнем левом положении, или нажмите **◀/▶**, когда курсор на программе в правой или левой колонке.
- 3 Нажмите **OK** для отображения выбранной программы, а затем нажмите **END** для выхода.

### Установки функций

- 1 Нажмите **MENU**, чтобы вызвать экран меню.
- 2 Нажмите **◀/▶**, чтобы выбрать "Функции"
- 3 Нажмите **▲/▼** для выбора нужной опции, а затем нажмите **OK**.
- 4 Нажмите **▲/▼**, чтобы выбрать желаемый режим, и нажмите **OK**.
- 5 Нажмите **END**, чтобы выйти.



Выбранный пункт	Выбор	Описание	
<b>Подсветка*</b> 	Авто (ОУК)	Яркость экрана регулируется автоматически в соответствии с окружающим освещением помещения.	
	Яркая	Максимальная яркость.	
	Средняя	Подходит для просмотра в хорошо освещенных местах. Экономит энергию.	
	Тёмная	Достаточно светло при просмотре в темных местах.	
<b>Таймер отключения**</b> 	Выкл	Вы можете установить "Таймер отключения", чтобы автоматически выключать ЖК телевизор.	
	30 минут		
	60 минут		
	90 минут		
	120 минут		
<b>Автом.откл. питан.</b>	Вкл	Вы можете установить, чтобы питание отключалось автоматически, если нет сигнала в течение 5 минут.	
	Выкл		
<b>Экранный дисплей**</b> 	Вы можете регулировать различные установки для экранного меню.		
	Положение	Низ ↔ Верх	Чтобы выбрать положение экранного меню.
	Звук информации	Нет ↔ Да	Чтобы выбрать, показывается или нет звуковая информация при выборе канала.
	Время	Нет ↔ Да	Чтобы выбрать информацию, показываемую на экранном меню.
Время таймер сна			
<b>Запрет детям</b>	См. стр. 13.		

\*1 Установки можно выполнить непосредственно с помощью регулятора **BACKLIGHT** на пульте дистанционного управления.

\*2 Дисплей статуса появляется при нажатии на **Желтой** кнопку.

\*3 Дисплей статуса появляется при нажатии на **Синюю** кнопку.

#### Примечания:

##### Подсветка:

- При установке на "Авто (ОУК)" убедитесь в том, что никакой предмет не загромождает датчик ОРС, т.к. это может повлиять на его способность чувствовать окружающий свет.

## Запрет детям

### Важно:

- Пожалуйста, прочитайте “ВАЖНОЕ ПРИМЕЧАНИЕ О ВЫКЛЮЧЕНИИ ЗАПРЕТА ДЕТЯМ ПОВЫШЕННОГО УРОВНЯ” на стр. 16.

Функция Запрет Детям блокирует просмотр любых каналов. Чтобы использовать эту функцию, сначала Вы должны определить Ваш PIN (персональный идентификационный номер).

### [1] Задание PIN-кода

- 1 Нажмите **MENU**, чтобы вызвать экран меню.
- 2 Нажмите **◀▶**, чтобы выбрать “Функции”.
- 3 Нажмите **▲/▼**, чтобы выбрать “Запрет детям”, и нажмите **OK**, чтобы вызвать экран ввода PIN-кода.
- 4 Введите желаемый четырехзначный PIN-код (например, 1234), используя **Выбор каналов**, и нажмите **OK**.



### Примечания:

- Запишите Ваш PIN-код, прежде чем нажать на **OK**.
- PIN-код не будет установлен, если **MENU** или **END** нажимается перед тем как введена четвертая цифра.

- 5 Нажмите **OK**, чтобы подтвердить введенный PIN-код.

### [2] Установка запрета детям

- Есть два разных способа активизации Запрета Детям:
  1. Общий запрет детям для всех программ
  2. Запрет детям, связанный с позицией программы

### Чтобы установить запрет детям для всех программ

- 1 Выполните шаги 1 - 3 в [1] Задание PIN-кода, чтобы вызвать экран ввода PIN-кода.
- 2 Введите Ваш четырехзначный PIN-код (например, 1234), используя **Выбор каналов**.



- Когда PIN-код введен правильно, показывается экран “Запрет детям”.

- 3 Нажмите **▲/▼**, чтобы выбрать “Для всех программ”, и нажмите **OK**.



- 4 Нажмите **▲/▼**, чтобы выбрать “Да”, и нажмите **OK**.
  - Блокировка остается в силе, пока не выбрано “Нет”.
- 5 Нажмите **END**, чтобы выйти.

### Чтобы установить запрет детям для отдельных программ

- 1 Выполните шаги 1 и 2 в [2] Установка запрета детям, чтобы вызвать экран “Запрет детям”.
- 2 Нажмите **▲/▼**, чтобы выбрать “Для отдельных программ”, и нажмите **OK**.



- 3 Нажмите **▲/▼/◀▶**, чтобы выбрать желаемую программу.
- 4 Нажмите **OK**, чтобы заблокировать программу.
  - Заблокированная программа выделяется красным цветом.

### Примечания:

- Чтобы разблокировать программу, выберите программу и нажмите **OK**.
- Запрет детям остается в силе до его отмены.

- 5 Нажмите **END**, чтобы выйти.

### [3] Изменение/Отмена PIN-кода

#### Чтобы изменить PIN-код

- 1 Выполните шаги 1 и 2 в [2] Установка запрета детям, чтобы вызвать экран “Запрет детям”.
- 2 Нажмите **▲/▼**, чтобы выбрать “Изменить PIN-код”, и нажмите **OK**.
  - Показывается заданный в настоящий момент PIN-код.



- 3 Введите новый четырехзначный PIN-код (например, 5678), используя **Выбор каналов**, и нажмите **OK**.
- 4 Нажмите **END**, чтобы выйти.

#### Чтобы отменить PIN-код

- 1 В шаге 2 выше, нажмите **▲/▼**, чтобы выбрать “Отмена PIN”, и нажмите **OK**.
- 2 Нажмите **▲/▼**, чтобы выбрать “Да”, и нажмите **OK**.

### [4] Временная отмена установки запрета детям

Вы можете смотреть программу, для которой установлен запрет детям, временно отменив установку запрета детям. Выполните описанные ниже действия, чтобы ввести Ваш PIN-код и отменить запрет детям, если это от Вас требуется.

Когда показывается экран ввода PIN-кода, введите Ваш PIN-код, используя **Выбор каналов**.

- Нормальный экран появляется, когда введен правильный PIN-код.



# Телетекст

## ■ Что такое телетекст?

Телетекст- это информационная служба, устроенная как периодический журнал, предоставляемая некоторыми телестанциями в дополнение к регулярному телевещанию. Ваш ЖК телевизор принимает специальные сигналы телетекст, передаваемые телестанцией, обрабатывает информацию и выводит ее на экран в графической форме. Среди множества доступных через телетекст услуг - новости, информация о погоде и спорте, котировки на фондовых биржах, обозрения программ и закрытые субтитры для людей с плохим слухом.



## ■ Режим телетекст

Телетекст включается/выключается с помощью кнопки (Телетекст) на пульте дистанционного управления. В режиме телетекст Вы можете непосредственно управлять телевизором с жидкокристаллическим дисплеем, подавая команды с пульта дистанционного управления.

## ■ Использование строки TOP

Во время передачи телетекст TOP на экране может отображаться контрольная строка и строка TOP. Строка TOP содержит инструкцию по эксплуатации, связанную во всеми **Цветными** кнопками передаваемого текста TOP.

## ■ Инструкции по использованию в режиме телетекст

- Система FLOF передается для телетекст в настоящее время в Соединенном Королевстве.
- Система TOP передается для телетекст в настоящее время в Германии.

Нажмите **Цветные** кнопки, чтобы управлять экраном телетекст.

- Нажмите **Красную** кнопку, чтобы вывести на экран предыдущую страницу, и **Зеленую** кнопку, чтобы вывести на экран следующую страницу. Функции **Желтой** и **Синей** кнопок указаны в строке TOP.

Кнопка управления*	Описание	Для отключения функции
<b>P</b> (^)/(v) <b>Выбор каналов (0-9)</b>	Изменяет номер страницы. Выберите любую страницу от 100 до 899 непосредственно, используя 0-9.	-
(Телетекст)	Отображает экран телетекст.	Нажмите кнопку  еще раз.
(Субстраница) <b>Выбор каналов (0-9)</b>	Отображает строку управления для смены субстраниц. Выберите номер нужной субстраницы с помощью кнопок 0-9.	Нажмите кнопку  еще раз.
(Задержка)	Фиксирует текущую страницу телетекст.	Нажмите кнопку  еще раз.
	Масштабирует текущую страницу телетекст, как показано ниже. 	-
(Субтитр)	Быстро активирует субтитры.	Нажмите кнопку .
(Раскрытие)	Отобразить скрытую информацию.	Нажмите кнопку  еще раз.

\* Для получения информации относительно кнопок управления см. стр. 5.

### Примечания:

- Для выбора языка для экрана телетекст, см. "Язык телетекст" на стр. 10.

# Выявление неисправностей

Перед тем как обратиться за ремонтными услугами, выполните следующие проверки, чтобы найти возможные меры исправления имеющихся проблем.

## ЖК телевизор

Проблема	Пункт проверки	Страница	Проблема	Пункт проверки	Страница
Нет изображения и звука.	• Проблемой может быть прием постороннего сигнала, а не станций вещания.	-	Изображение слишком светлое или неправильно окрашенное.	• Проверьте регулировку цветов.	9
	• Убедитесь в том, что режим входа установлен на ТВ.	5		Изображение слишком темное.	• Проверьте, не установлена ли "Подсветка" на "Тёмная".
Нет изображения с EXT2.	• Убедитесь в том, что выключатель основного питания на ЖК телевизоре включен.	6	Пульт дистанционного управления не работает.		• Проверьте "Контраст".
	• Убедитесь в том, что настройки изображения правильно настроены.	9		• Возможно, закончился срок службы флуоресцентной лампы.	-
	• Возможно, закончился срок службы флуоресцентной лампы.	-	Невозможно управлять устройством.	• Проверьте, достаточно ли напряжение батарей в пульте дистанционного управления.	4
	• Убедитесь в том, что ничего не подключено к разъему S-VIDEO.	7		• Убедитесь в том, что окно дистанционного датчика не находится под сильным освещением.	4
• Убедитесь в том, что громкость не установлена на минимум.	5	Нет изображения и звука, только помехи.	• Внешние воздействия, такие как молния, статическое электричество и т.д., могут вызвать неправильную работу. В этом случае эксплуатируйте устройство после отключения питания или отсоединения и обратного подсоединения через 1 или 2 минуты шнура переменного тока.	-	
• Убедитесь в том, что звук не установлен на отключение.	5				
Изображение нечеткое.	• Убедитесь в том, что кабель антенны правильно подключен.	3			
	• Проблемой может быть плохой прием.	-			

## Выявление неисправностей (продолжение)

### Антенна

Проблема	Пункт проверки
Изображение нечеткое. Изображение дрожит.	<ul style="list-style-type: none"> <li>Прием может быть слабым.</li> <li>Качество вещания также может быть плохим.</li> <li>Убедитесь в том, что антенна развернута в правильном направлении.</li> <li>Убедитесь в том, что внешняя антенна не отсоединена.</li> </ul>
Изображение имеет тени.	<ul style="list-style-type: none"> <li>Убедитесь в том, что антенна развернута в правильном направлении.</li> <li>Волны вещания могут отражаться от расположенных рядом гор и зданий.</li> </ul>
Изображение в пятнах.	<ul style="list-style-type: none"> <li>Может существовать интерференция от автомобилей, поездов, высоковольтных линий, неоновых осветителей и т.д.</li> <li>Может существовать интерференция между антенным кабелем и кабелем питания. Попробуйте расположить их дальше друг от друга.</li> </ul>
На экране есть полосы или цвета тусклые.	<ul style="list-style-type: none"> <li>Принимает ли устройство интерференцию от других устройств? Передающие антенны станций радиовещания и передающие антенны станций любительской радиосвязи и мобильных телефонов могут также вызвать интерференцию.</li> <li>Используйте устройство как можно дальше от устройств, которые могут вызвать интерференцию.</li> </ul>

#### ■ Предостережения относительно использования при высоких и низких температурах

- Когда устройство используется в пространстве с низкой температурой (например, комната, офис), изображение может оставлять следы или казаться немного замедленным. Это не неисправность, и нормальная работа устройства восстановится, когда температура снова станет нормальной.
- Не оставляйте устройство в жарком или холодном месте. Кроме того, не оставляйте устройство в месте, подверженном воздействию прямого солнечного света или возле обогревателя, так как это может вызвать деформацию корпуса и неисправность ЖК панели. (Температура хранения: от -20°C до +60°C (от -4°F до +140°F))

## Технические характеристики

Модель	LC-20S4RU	Динамики	11 см × 4 см 2 шт.
ЖК панели	Advanced Super View & Black TFT LCD 20"	Разъемы	EXT1: 21-штырьковый Евро-SCART EXT2: S-VIDEO, VIDEO, AUDIO OUT: AUDIO
Количество точек	921600 точек VGA		Антенна: DIN Наушники: 3,5 мм ø штепсель (спереди)
Цветовая видеосистема	PAL/SECAM/NTSC	Язык экранного меню	Английский/испанский/немецкий/ французский/итальянский/шведский/ голландский/русский/португальский/ турецкий/греческий/финский/польский
ТВ	Стандарт ТВ (CCIR): B/G, I, D/K, L/L' Система настройки ТВ: Автоматическая предварительная установка 200 каналов СТЕРЕО/ДВУЯЗЫЧНО: NICAM, A2 стерео АВТОМАТИЧЕСКАЯ ПРЕДУСТАНОВКА: ДА CATV: ~Гипердиапазон	Требования к питанию	Переменный ток 220 В–240 В, 50/60 Гц
Яркость	430 кд/м <sup>2</sup>	Потребление энергии	68 Вт (0,8 Вт в режиме готовности) переменный ток 230 В
Срок службы лампы	60000 часов*	Вес (приблизительно)	Только дисплей: 6,3 кг Дисплей с подставкой: 7,0 кг
Углы просмотра	Г: 170° В: 170°	Рабочая температура	От 0°C до +40°C (от +32°F до +104°F)
Аудиоусилитель	2,1 Вт × 2		

\* Типичное время снижения выходной мощности приблизительно наполовину при условии непрерывного использования в помещении с нормальным освещением, нормальной яркостью и температурой на уровне 25°C/77°F

■ Как часть политики постоянного совершенствования, SHARP оставляет за собой право изменять конструкцию и технические характеристики для совершенствования ЖК телевизора без предварительного уведомления. Указанные цифровые данные эксплуатационных характеристик - номинальные значения производимых устройств. В отдельных устройствах могут быть некоторые отклонения от этих значений.



#### **ВАЖНОЕ ПРИМЕЧАНИЕ О ВЫКЛЮЧЕНИИ ЗАПРЕТА ДЕТЯМ ПОВЫШЕННОГО УРОВНЯ**

Мы советуем Вам удалить следующую инструкцию из инструкции по эксплуатации, чтобы предотвратить ее прочтение детьми. Так как это инструкции по эксплуатации многоязычно, мы советуем поступить так с каждым языком. Храните ее в надежном месте для справки в будущем.

Если Вы забыли номер персонального кода и не можете выключить ЗАПРЕТ ДЕТЯМ ПОВЫШЕННОГО УРОВНЯ, выполните следующие действия.

1. Нажмите **MENU**, чтобы вызвать экран меню.
2. Нажмите **◀▶**, чтобы выбрать "Функции".
3. Нажмите **▲/▼**, чтобы выбрать "Запрет детям", и нажмите **OK**.
4. Показывается меню ввода PIN-кода.
5. Введите "3001", используя **Выбор каналов**.  
Показывается меню установки запрета детям.

ЗАПРЕТ ДЕТЯМ ПОВЫШЕННОГО УРОВНЯ будет теперь выключен.

# Установка ЖК телевизора на стену

Вы можете использовать прилагаемый кронштейн для установки ЖК телевизора на стену.

## **⚠ Осторожно!**

Установка ЖК телевизора требует высокоточной работы. Пожалуйста, обратитесь к уполномоченному дилеру компании SHARP или квалифицированному техническому персоналу, если Вы хотите, чтобы они установили ЖК телевизор для Вас.

Корпорация SHARP не несет ответственности за любые повреждения ЖК телевизора в случае его падения из-за недостаточной прочности закрепления при установке на кронштейне или из-за неправильной установки.

## Подготовительные мероприятия

### [1] Проверка прилагаемых принадлежностей

Кронштейн для установки на стену	Гайки для установки на кронштейн (×4)	16-мм винты (×4)
		
	Дюбели (×4)	32-мм винты (×4)
		

### [2] Подготовка необходимых инструментов (не прилагаются)

Подготовьте следующие инструменты.

- Отвес
- Клейкая лента
- Подушка или мягкая ткань
- Крестообразная отвертка, электрическая или ручная дрель, молоток и т.п.

## Информация о месте установки

- Данный комплект предназначен для установки на бетонную стену. Не используйте данный комплект для установки ЖК телевизора на любую другую поверхность (дерево, гипсокартон и т.п.).
- ЖК телевизор имеет определенные углы просмотра (углы, под которыми изображение видно наилучшим образом). Просмотр ЖК телевизора под прямым углом обеспечивает наилучший обзор. Определите место для установки ЖК телевизора, учитывая Ваше положение во время просмотра, линию взгляда и расстояние до экрана.
- После того, как ЖК телевизор будет установлен на прилагаемый кронштейн, его нельзя будет повернуть в горизонтальной плоскости или наклонить в вертикальной плоскости. Если Вы попытаетесь отрегулировать угол экрана, ЖК телевизор может упасть.

# Установка ЖК телевизора на стену (продолжение)

## Прикрепление кронштейна для установки на стену

### [1] Определение места на стене, где будет крепиться кронштейн для установки на стену.

С помощью клейкой ленты закрепите отвес на стене в том месте, где Вы хотите прикрепить кронштейн, и затем перпендикулярно поравняйте кронштейн с отвесом.

С помощью карандаша отметьте расположение четырех отверстий для винтов.

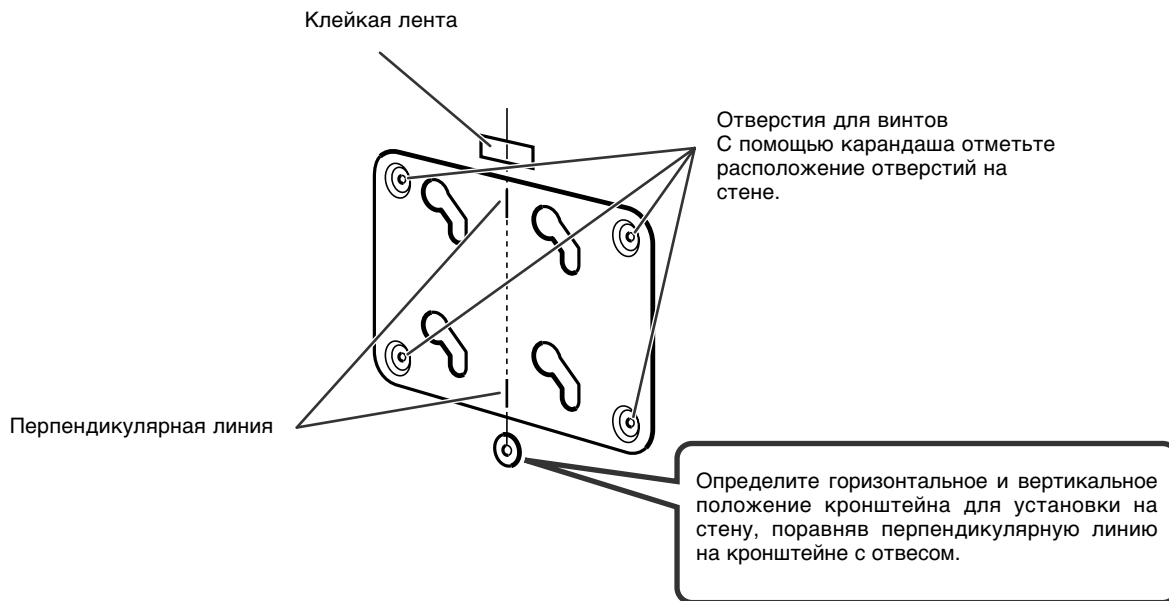

### [2] Сверление в стене отверстий для винтов

Снимите кронштейн для установки на стену и при помощи дрели или другого инструмента просверлите четыре перпендикулярных черновых отверстия в местах, отмеченных карандашом.

(Наружный диаметр и глубина указаны в таблице ниже). Вставьте прилагаемые дюбели в четыре отверстия.

#### **⚠ Осторожно!**

Удалите крошки бетона из просверленных отверстий с помощью пылесоса.

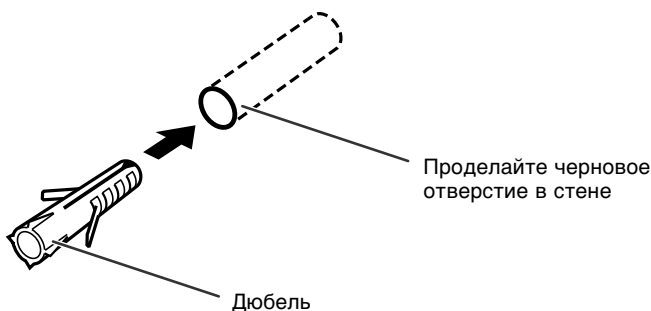

Бетонная стена	Размер черного отверстия	Внешний диаметр	Глубина
Бетон		6 мм	35 мм
Панель из пенобетона (легкая панель из вспененного бетона)		5,5 мм	35 мм

## Установка ЖК телевизора на стену (продолжение)

### [3] Закрепление кронштейна для установки на стену

Закрепите кронштейн на стене при помощи четырех 32-мм винтов.

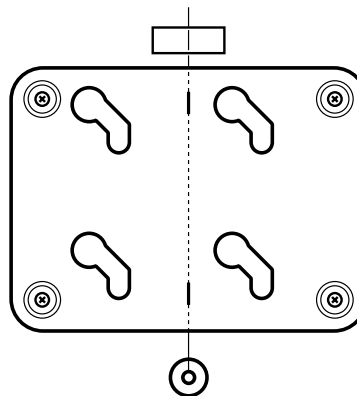
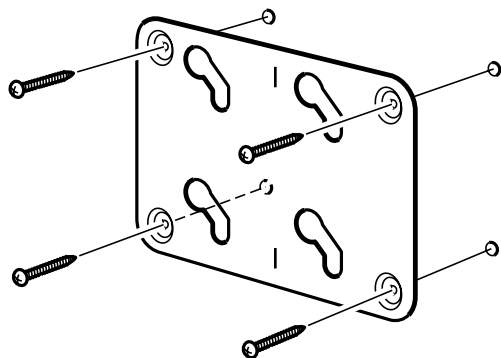

Используйте отвес для проверки перпендикулярности кронштейна.

## Прикрепление к ЖК телевизору гаек для установки на кронштейн

**⚠ Осторожно!**

Перед тем, как прикреплять гайки для установки на кронштейн, выключите ЖК телевизор и отсоедините шнур переменного тока.

### [1] Снятие с ЖК телевизора поставляемой ручки для переноски и подставки.

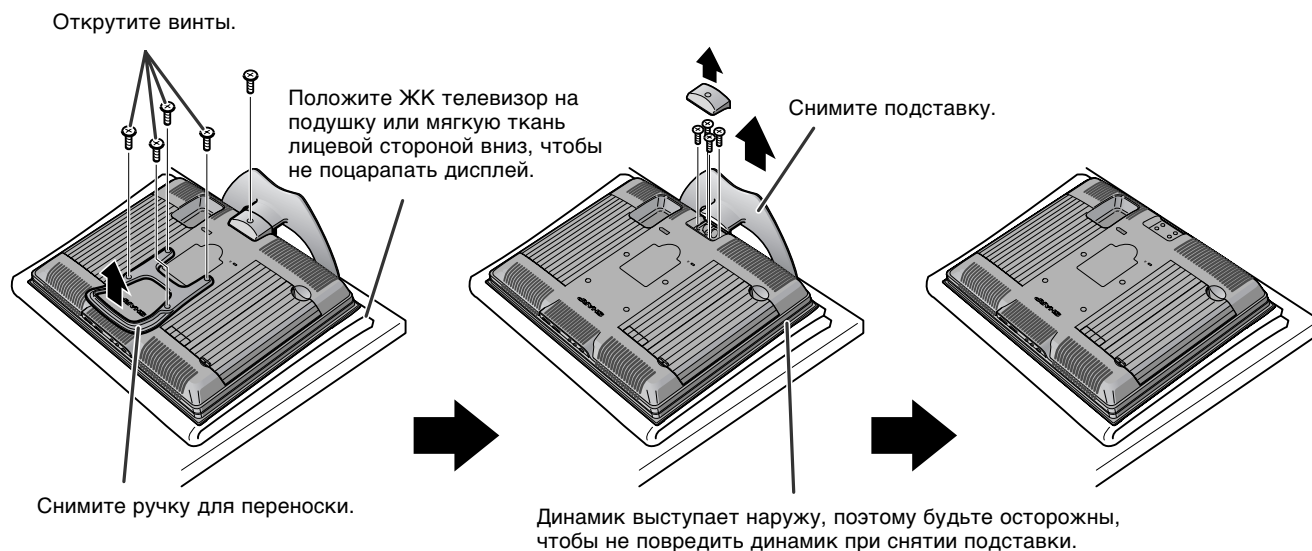

## Установка ЖК телевизора на стену (продолжение)

### [2] Прикрепление к ЖК телевизору гаек для установки на кронштейн

Прикрепите четыре прилагаемые гайки для установки на кронштейн к задней стороне ЖК телевизора, где была прикреплена подставка.

Используйте четыре прилагаемые 16-мм винта.

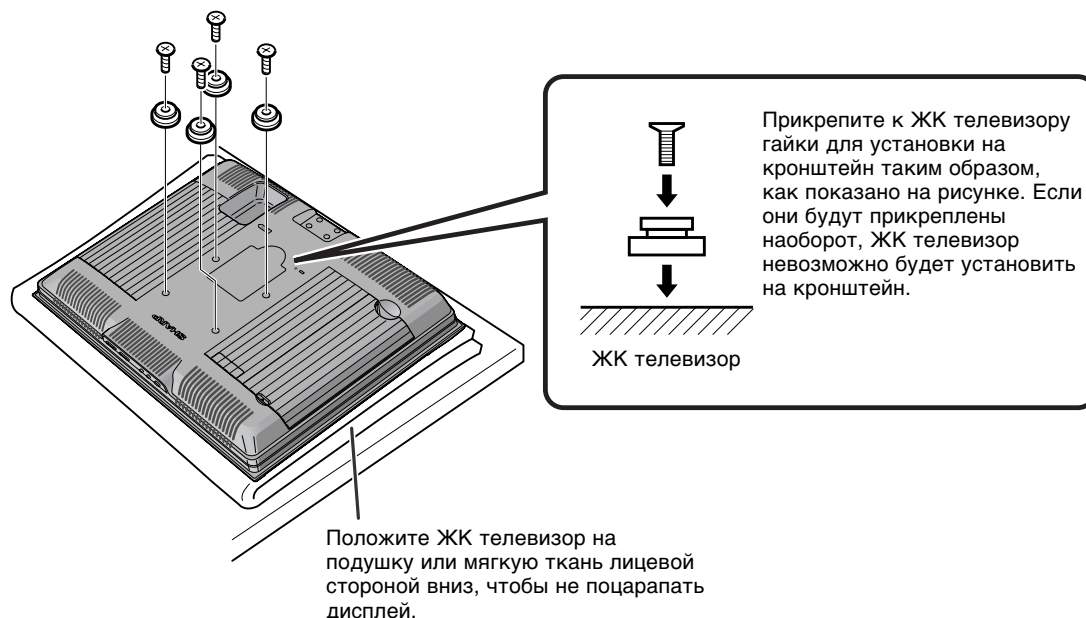

## Установка ЖК телевизора на стене

### [1] Прикрепление гаек на задней стороне ЖК телевизора к кронштейну.

Прикрепите четыре гайки для установки на кронштейн, вставив их в верхние левые углы отверстий на кронштейне и сдвинув их вниз и вправо.

#### **⚠ Осторожно!**

Убедитесь, что все четыре гайки для установки на кронштейн зафиксированы в нижней части отверстий на кронштейне и затем слегка потяните на себя ЖК телевизор, чтобы проверить, что он надежно закреплен на месте. После проверки надежности закрепления ЖК телевизора, отпустите его.

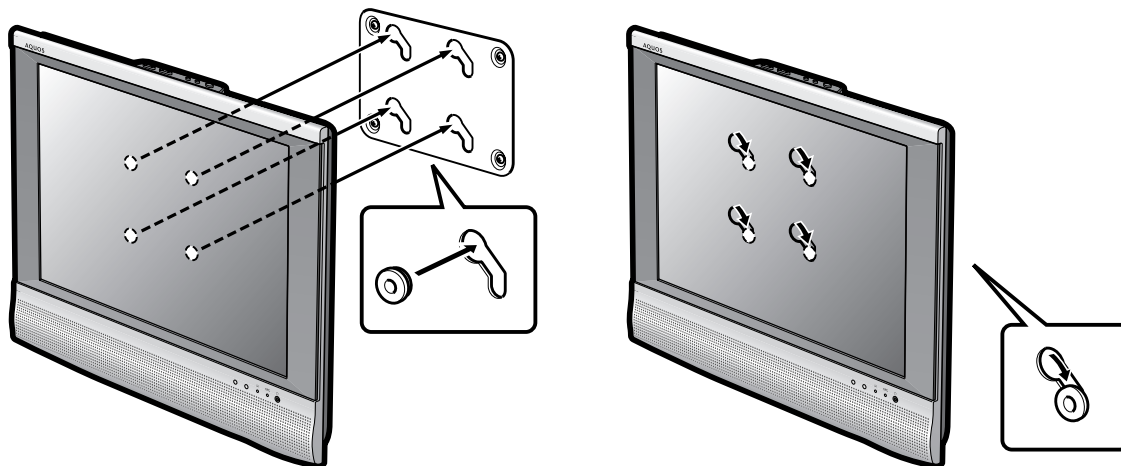

# Габаритные рисунки

Единица измерения: мм

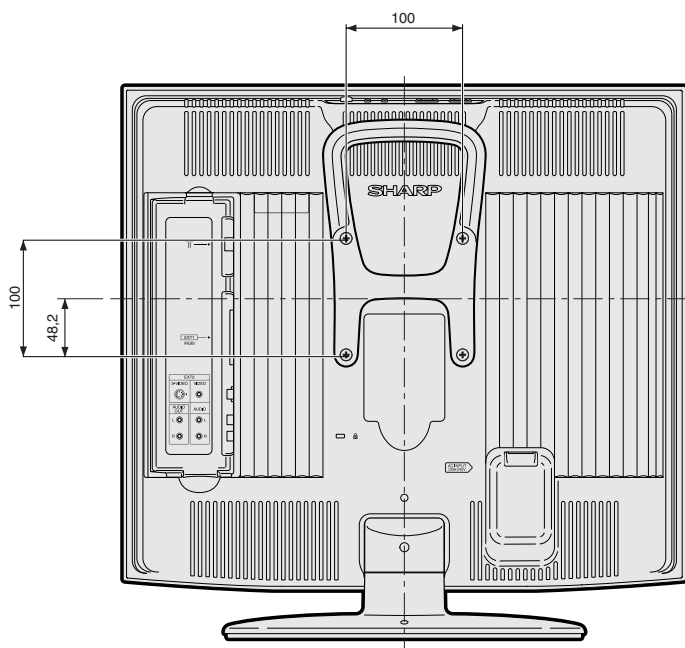
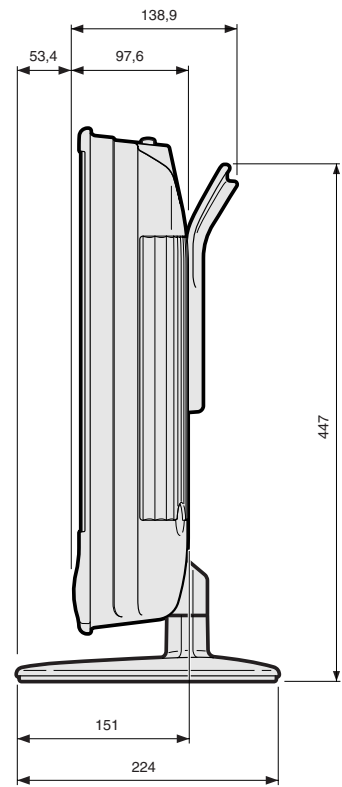
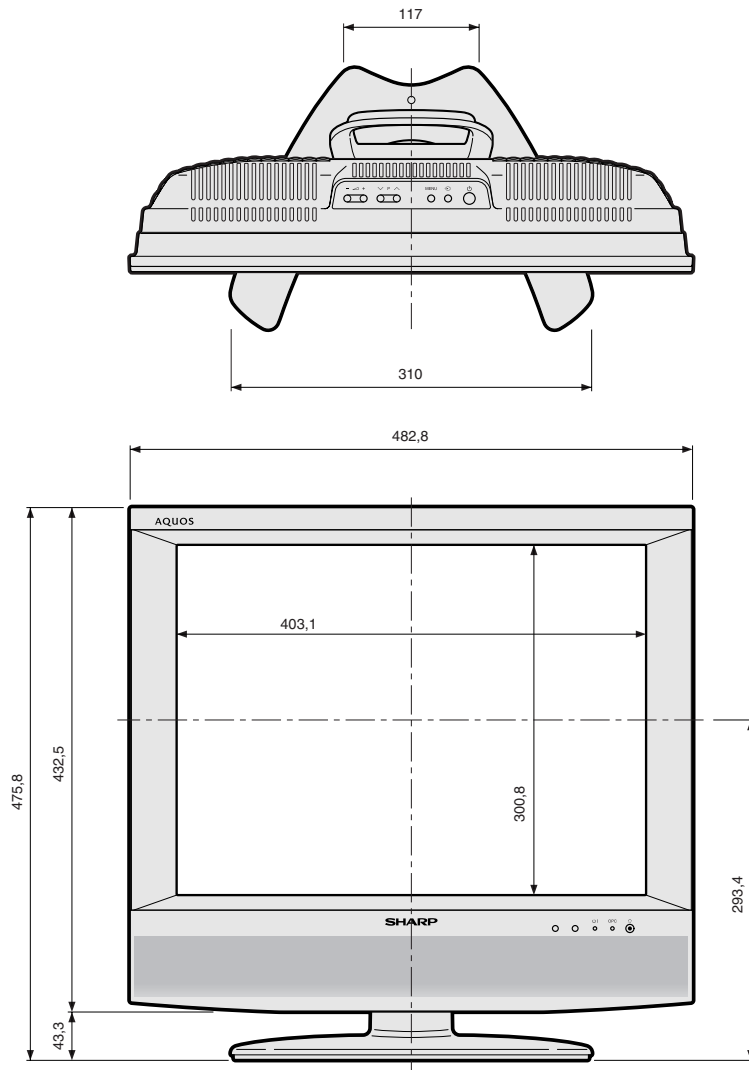

**SHARP®**  
**SHARP CORPORATION**

Напечатано на экологически чистой бумаге



Отпечатано в Малайзии  
**TINS-C673WJZZ**  
06P07-TH-MM